

Mosógép

Használati útmutató

WF20DG8650**

SAMSUNG

Tartalom

Biztonsági tudnivalók	4
Amit a biztonsági előírásokról tudnia kell:	4
Fontos biztonsági jelzések	4
Fontos biztonsági óvintézkedések	5
Az üzembe helyezéssel kapcsolatos fontos figyelmeztetések	8
Az üzembe helyezésre vonatkozó figyelmeztetések	9
A használatra vonatkozó fontos figyelmeztetések	10
A használatra vonatkozó figyelmeztetések	11
A tisztításra vonatkozó fontos figyelmeztetések	14
A WEEE-jelzéssel kapcsolatos utasítások	15
Ecodesign	15
Üzembe helyezés	16
A csomag tartalma	16
Az üzembe helyezés követelményei	18
Üzembe helyezés lépésről lépésre	19
Kezdés előtt	28
Első teendők	28
Mosási útmutató	29
Mosószerekre vonatkozó ajánlás	31
A mosószerfiókra vonatkozó utasítások	32
Műveletek	35
Kezelőpanel	35
Ciklus működtetése	36
Programok áttekintése	37
Opciók	39
Speciális funkciók	43
SmartThings	44
Nyílt forráskódú szoftverrel kapcsolatos tájékoztatás	45
Karbantartás	47
Dobtisztítás+	47
Biztonsági leeresztés	48
Tisztítás	49
A mosógép fagymentesítése	52
Karbantartás hosszabb ideig tartó inaktivitás esetére	52

Hibaelhárítás	53
Ellenőrzési pontok	53
Információkódok	58
Műszaki jellemzők	60
Anyagkezelési táblázat	60
Környezetvédelem	61
Pótalkatrész-garancia	62
Készenléti áramfogyasztás	62
Műszaki adatlap	63
Ügyfélszolgálat elérhetősége	65
KÉRDÉSE VAGY ÉSZREVÉTELE VAN?	65

Biztonsági tudnivalók

- Gratulálunk új Samsung mosógépéhez! A használati útmutató fontos információt tartalmaz új berendezésének üzembe helyezésével, használatával és karbantartásával kapcsolatban. Olvassa el alaposan a jelen használati útmutatót a mosógép használata előtt, hogy feltétlenül biztonságosan és hatékonyan tudja majd használni az új mosógépe által kínált funkciókat.
- A termék típusának megnevezését a terméken elhelyezett vagy a termékhez mellékelte címkén találja.

Amit a biztonsági előírásokról tudnia kell:

Olvassa el alaposan az útmutatót, hogy megismerje az új készülék széles körű funkcióinak biztonságos és hatékony kezelését. Tartsa az útmutatót a készülék közelében, biztonságos helyen, hogy bármikor fellapozhassa, ha szükséges. A készüléket csak rendeltetésszerűen, a jelen útmutatóban leírt módon használja.

Az útmutatóban olvasható Figyelmeztetések és Biztonsági utasítások nem térnek ki minden lehetséges helyzetre. A mosógép beüzemelése, karbantartása és működtetése során a felhasználó felelőssége, hogy észszerűen, elővigyázatosan és megfontoltan járjon el.

Mivel a kezelési utasítások többféle típusra vonatkoznak, előfordulhat, hogy az Ön mosógépe kismértékben eltér az útmutatóban bemutatott típustól, és lehetséges, hogy nem érvényes az összes figyelmeztető jelzés. Ha kérdése vagy panasza van, forduljon a legközelebbi szervizközponthoz, vagy kérjen segítséget és tájékoztatást online, a www.samsung.com oldalon.

Fontos biztonsági jelzések

A használati útmutatóban található ikonok és jelzések jelentése:

FIGYELMEZTETÉS

Veszélyes vagy nem biztonságos üzemeltetés, amely **súlyos személyi sérülést, halált és/vagy vagyoni kárt okozhat.**

VIGYÁZAT

Veszélyes vagy nem biztonságos üzemeltetés, amely **személyi sérülést és/vagy vagyoni kárt okozhat.**

Olvassa el az utasításokat

Miután elolvasta ezt az útmutatót, tartsa biztonságos helyen, hogy bármikor elővehesse, ha szükség van rá. A berendezés használata előtt olvassa el az összes utasítást.

MEGJEGYZÉS

Személyi sérülés, illetve vagyoni kár veszélyének fennállására figyelmeztet.

Ezek a figyelmeztető jelzések saját maga és mások személyi sérülésének elkerülése érdekében szerepelnek az útmutatóban.

Pontosan kövesse a figyelmeztetésekben leírtakat.

Az elektromossággal működő, mozgó alkatrészeket tartalmazó berendezések mindegyikénél fennáll a sérülés veszélye. A berendezés biztonságos üzemeltetéséhez ismerje meg a berendezés működését, és használata során kellő óvatossággal járjon el.

Fontos biztonsági óvintézkedések

A berendezés használata közben előforduló tűzveszély, áramütés vagy egyéb személyi sérülés elkerülése érdekében tartsa be az alapvető óvintézkedéseket, például az alábbiakat:

1. A készüléket nem üzemeltetheti olyan személy (beleértve a gyerekeket is), aki korlátozott testi, érzékszervi vagy mentális képességekkel rendelkezik, vagy aki nem rendelkezik a megfelelő tapasztalattal és jártassággal, kivéve, ha a biztonságáért felelős személy biztosítja számára a felügyeletet és elmagyarázza neki az eszköz használatát.
2. **Európában történő használat esetén:** A berendezést 8 év feletti gyermekek és korlátozott testi, érzékszervi vagy mentális képességekkel rendelkező, illetve a megfelelő tapasztalattal és jártassággal nem rendelkező személyek csak akkor használhatják, ha a biztonságukért felelős személy biztosítja számukra a felügyeletet, vagy elmagyarázza nekik a berendezés biztonságos használatát és a használat lehetséges veszélyeit. Gyermekek nem játszhatnak a berendezéssel. A berendezés tisztítását és karbantartását gyermekek csak felügyelet mellett végezhetik.
3. Ügyeljen arra, hogy gyermekek ne játszhassanak a berendezéssel.
4. Ha a berendezés tápkábele sérült, azt a veszély megelőzése érdekében a gyártóval, a gyártó szervizképviselőjével vagy hasonlóan képzett személlyel kell kicseréltetni.
5. **VIGYÁZAT:** A termikus megszakító gondatlan visszaállításából adódó veszélyek elkerülése érdekében ez a berendezés nem csatlakoztatható külső kapcsolóeszközhöz (pl. időzítő) vagy olyan áramkörhöz, amelyet a közműszolgáltató rendszeresen ki- és bekapcsol.

Biztonsági tudnivalók

6. A berendezéshez tartozó új tömlőkészletet kell használni, a régi tömlőkészletet tilos újra felhasználni.
7. A berendezés kizárólag háztartási célra használható, így nem használható az alábbi környezetekben:
 - üzletek, irodák és egyéb munkakörnyezetek személyzeti konyhahelyiségeiben;
 - tanyasi házakban;
 - vendégek által lakott szállodákban, motelokban és egyéb lakókörnyezetekben;
 - panzió jellegű környezetekben;
 - lakóépületek közösségi használatra szánt helyiségeiben és mosodákban.
8. Ha a berendezés szellőzőnyílása az alján található, vigyázzon, nehogy a szőnyeg elfedje a nyílást;
9. **Európában történő használat esetén:** A 3 éven aluli gyermekeket tartsa távol a berendezéstől, vagy biztosítson számukra állandó felügyeletet.

MEGJEGYZÉS

A lista a 10. ponttól a végéig csak a szárító funkcióval is rendelkező modellekre vonatkozik.

10. Ne használja a szárítógépet, ha a tisztításhoz ipari vegyi anyagokat is használt.
11. A berendezés piheszűrőjét, ha van, rendszeresen ki kell tisztítani.

-
12. Ne hagyja, hogy szöszök gyűljenek fel a szárítógép körül. (ez nem vonatkozik azokra a berendezésekre, amelyek az épületen kívülre szellőznek)
 13. Megfelelő szellőzéssel elkerülhető a más fűtőanyagot égető berendezésekből (pl. kandalló) származó gázok visszaáramlása a helyiségbe.
 14. A szárítógépben tilos mosatlan ruhaneműket szárítani.
 15. A vegyi anyagokkal, például főzéshez használt olajjal, acetonnal, alkohollal, benzinnel, kerozinnal, folteltávolítókkal, terpentinnel, viasszal és viaszeltávolító anyagokkal szennyezett ruhadarabokat mossa ki forró vízben, extra adag tisztítószerrel, mielőtt a szárítógépbe tenné őket.
 16. A szárítógépben tilos szivacsot (latexszivacsot), zuhanyzósapkákat, vízálló anyagokat, gumis anyagokat és szivaccsal bélelt ruhákat vagy párnákat és egyéb ilyen jellegű ruhadarabokat szárítani.
 17. Az öblítőket vagy ahhoz hasonló anyagokat csak az öblítő útmutatójában meghatározott módon használjon.
 18. A szárítási program utolsó része fűtés nélkül zajlik (lehűtési fázis). Ez biztosítja az anyagok megfelelő hőmérsékletét, így azok nem sérülnek.
 19. A zsebekből távolítson el minden tárgyat, pl. öngyújtót és gyufát.
 20. **FIGYELMEZTETÉS:** Tilos a szárítógépet a program lejártá előtt leállítani, kivéve, ha a benne levő ruhadarabokat hamar kiveszi és kiteríti, hogy a hő távozhasson.

Biztonsági tudnivalók

- 21. FIGYELMEZTETÉS:** A berendezés nem csatlakoztatható külső kapcsolóeszközhöz (pl. időzítő) vagy olyan áramkörhöz, amelyet a közműszolgáltató rendszeresen ki- és bekapcsol.
- 22.** A kiáramló levegő nem távozhat gázt vagy más tüzelőanyagokat égető berendezések gőzeinek kiáramlásához használt kürtőbe.
- 23.** Ha zárható ajtó, tolóajtó vagy olyan ajtó mögé állítja fel a berendezést, amelynek a szárítógéppel szemközti oldalán zsanér található, ügyeljen arra, hogy a szárítógép ajtaját teljesen ki lehessen nyitni.

Az üzembe helyezéssel kapcsolatos fontos figyelmeztetések

FIGYELMEZTETÉS

A berendezés üzembe helyezését csak képzett szakember vagy szervizvállalat végezheti.

- Ellenkező esetben fennáll az áramütés, tűz, robbanás, készülékhiba vagy személyi sérülés veszélye.

A készülék nehéz, ezért óvatosan emelje.

Csatlakoztassa megfelelően a tápkábel a helyi elektromos előírásoknak megfelelő fali aljzathoz. Csak ehhez a készülékhez használja az aljzatot, és ne használjon hosszabbítókábelt.

- A fali aljzat más berendezéssel való megosztása elosztó vagy hosszabbító használatával áramütést vagy tüzet okozhat.
- Ellenőrizze, hogy a tápfeszültség, a frekvencia és az áramerősség megfelel-e a termék műszaki leírásában foglaltaknak. Ennek elmulasztása áramütést vagy tüzet okozhat.

Egy száraz törlőkendővel rendszeresen távolítson el minden idegen anyagot, pl. port vagy vizet a csatlakozódugasz érintkezőiről.

- Húzza ki a csatlakozódugaszt, és egy száraz törlőkendővel tisztítsa meg.
- Ennek elmulasztása áramütést vagy tüzet okozhat.

A dugaszt úgy csatlakoztassa a fali aljzathoz, hogy a vezeték a padló felé lépjen ki belőle.

- Ha fordítva dugja be a csatlakozódugaszt az aljzatba, megsérülhetnek az elektromos vezetékek a kábelben, ami áramütéshez vagy tűzhez vezethet.

Tartson távol minden csomagolóanyagot a gyermekektől, mivel azok veszélyesek lehetnek.

- Ha a gyermekek zacskót húznak a fejükre, megfulladhatnak.

A készülék, a csatlakozódugasz vagy a tápkábel sérülése esetén forduljon a legközelebbi szervizközponthoz.

A berendezést megfelelően földelni kell.



Ne földelje a berendezést gázcsőhöz, műanyag vízcsőhöz vagy telefonvonalhoz.

- Ez áramütéshez, tűzhöz, robbanáshoz vagy a készülék meghibásodásához vezethet.
- Soha ne csatlakoztassa a tápkábelt olyan aljzathoz, amely nincs megfelelően földelve, és győződjön meg arról, hogy az megfelel a helyi és állami szabályozásoknak.

Ne helyezze üzembe a készüléket fűtőberendezés vagy gyúlékony anyag közelében.

Ne helyezze üzembe a készüléket nedves, olajos vagy poros helyen, valamint közvetlen napsugárzásnak vagy víznek (esőnek) kitett helyen.

Ne helyezze üzembe a készüléket alacsony hőmérsékletnek kitett helyen.

- A fagy a csövek repedéséhez vezethet.

Ne helyezze üzembe a készüléket olyan helyen, ahol gázszivárgás léphet fel.

- Ez áramütést vagy tüzet okozhat.

Ne használjon elektromos transzformátort.

- Ez áramütést vagy tüzet okozhat.

Ne használjon sérült csatlakozódugaszt, sérült tápkábelt vagy laza fali aljzatot.

- Ez áramütést vagy tüzet okozhat.

Ne húzza és ne hajlítsa meg túlságosan a tápkábelt.

Ne csavarja meg a tápkábelt és ne kössön rá csomót.

Ne akassza a tápkábelt fémtárgyra, ne tegyen súlyos tárgyat a tápkábelre, ne szorítsa be a tápkábelt különböző tárgyak közé, és ne nyomja be a tápkábelt a berendezés mögé.

- Ez áramütést vagy tüzet okozhat.

A tápkábelt soha ne a vezetéknél fogva húzza ki a fali aljzataból.

- A csatlakozódugasznál fogva húzza ki a tápkábelt.
- Ennek elmulasztása áramütést vagy tüzet okozhat.

A berendezést úgy kell elhelyezni, hogy a vízcsapok, a vízelvezető csövek és a tápcsatlakozó könnyen hozzáférhetőek legyenek.

Amennyiben a termék javítását önállóan, nem hozzáértő módon végzi, vagy azt nem hivatalos szolgáltatóval végezteti, a Samsung nem vállal felelősséget a terméken bekövetkező károsodásokért, a személyi sérülésért vagy bármilyen más biztonsági problémáért, amely a termék javítására irányuló kísérletéből fakadt, amelyek során nem követték pontosan az itt olvasható javítási és karbantartási útmutatót. A garancia nem vonatkozik a termék semmilyen olyan sérülésére, amely olyan személy által végzett javítási kísérletből adódik, aki nem a Samsung tanúsított szervizszolgáltatója.

Az üzembe helyezésre vonatkozó figyelmeztetések

VIGYÁZAT

A készüléket úgy kell elhelyezni, hogy a hálózati csatlakozódugó könnyen hozzáférhető legyen.

- Ennek elmulasztása a szigetelés meghibásodása esetén áramütéshez vagy tűzhöz vezethet.



Biztonsági tudnivalók

Csak egyenes felületű és megfelelő keménységű padlón helyezze el a készüléket, amely képes a súlyát megtartani.

- Ennek elmulasztása a készülék rendellenes rezgéséhez, elmozdulásához, zörgéséhez vagy meghibásodásához vezethet.

A használatra vonatkozó fontos figyelmeztetések

FIGYELMEZTETÉS

Ha a készüléket elárasztja a víz, azonnal szüntesse meg a víz- és áramellátást, és forduljon a legközelebbi szervizközponthoz.

- Ne érjen nedves kézzel a csatlakozódugaszhoz.
- Ennek figyelmen kívül hagyása áramütést okozhat.

Ha a készülékből furcsa hang hallható, égett szag érezhető, vagy füst száll fel, azonnal húzza ki a tápkábelt, és lépjen kapcsolatba a legközelebbi szervizközponttal.

- Ennek elmulasztása áramütést vagy tüzet okozhat.

Gázszivárgás esetén (pl. PB-gáz, LP-gáz stb.) azonnal szellőztessen ki, anélkül, hogy a csatlakozódugaszhoz érne. Ne érjen a készülékhez vagy a tápkábelhez.

- Ne használjon ventilátort.
- A szikrák robbanást vagy tüzet okozhatnak.

Távolítsa el a mosógép ajtófogantyúját, mielőtt leselejtezi a készüléket.

- Ha gyermekek rekednek a készülékben, megfulladhatnak.

Használat előtt mindenképp távolítsa el a csomagolást (szivacs, polisztirolhab) a mosógép aljáról.

Ne mosson a készülékkel petróleummal, kerozinnal, benzinnel, hígítóval, alkohollal, illetve egyéb gyúlékony vagy robbanásveszélyes anyaggal szennyezett ruhadarabokat.

- Ez áramütést, tüzet vagy robbanást okozhat.

Ne nyissa ki erővel a mosógép ajtaját működés (magas hőmérsékletű mosás/szárítás/centrifugálás) közben.

- A mosógépből kifolyó víz égési sérüléseket okozhat vagy csúszóssá teheti a padlót. Ez személyi sérülést okozhat.
- Az ajtó erővel történő kinyitása károsíthatja a készüléket, illetve személyi sérülést okozhat.

Ne érjen nedves kézzel a csatlakozódugaszhoz.

- Ez áramütést okozhat.

Működés közben ne kapcsolja ki úgy a készüléket, hogy kihúzza a tápkábelt.

- A tápkábelnek a fali aljzatba való visszadugása szikrát, áramütést vagy tüzet okozhat.

Ne hagyja, hogy a gyermekek bemásszanak a készülék belsejébe vagy felmásszanak a készülék tetejére.

- Ez áramütést, égési vagy egyéb személyi sérülést okozhat.

Működés közben ne nyúljon a mosógép alá a kezével vagy fémtárggyal.

- Ez személyi sérülést okozhat.



Ne húzza ki a csatlakozódugaszt a tápkábelnél fogva. Minden esetben a dugaszt fogja meg, és egyenesen húzza ki az aljzatból.

- A tápkábel sérülése rövidzárlatot, tüzet és/vagy áramütést okozhat.

Ne próbálja önállóan megjavítani, szétszerelni vagy módosítani a készüléket.

- Ne használjon az előírttól eltérő biztosítékot (például réz-, acéldrótot stb.).
- Ha meg kell javítani vagy újra üzembe kell helyezni a készüléket, forduljon a legközelebbi szervizközponthoz.
- Ennek elmulasztása áramütéshez, tűzhöz, a készülék meghibásodásához vagy személyi sérüléshez vezethet.

Ha a vízellátó tömlő lecsúszik a vízcsapról, és elárasztja a készüléket, húzza ki a tápkábelt.

- Ennek elmulasztása áramütést vagy tüzet okozhat.

Ha hosszabb ideig nem használja a készüléket, illetve ha villámlik vagy mennydörög, húzza ki a tápkábelt.

- Ennek elmulasztása áramütést vagy tüzet okozhat.

Ha idegen anyag kerül a készülék belsejébe, húzza ki a tápkábelt, és vegye fel a kapcsolatot a legközelebbi Samsung-szervizközponttal.

- Ez áramütést vagy tüzet okozhat.

Ne hagyja, hogy gyermekek (vagy háziállatok) játsszanak a mosógépen vagy annak belsejében. A mosógép ajtaja belülről nehezen nyitható, és a gyermekek súlyosan megsérülhetnek, ha bennragadnak a mosógép belsejében.

A használatra vonatkozó figyelmeztetések

VIGYÁZAT

Ha a mosógép idegen anyaggal, például mosószerrel, sárral, ételmaradékkal stb. szennyezett, húzza ki a tápkábelt, és tisztítsa ki a mosógépet nedves, puha kendővel.

- Ennek elmulasztása elszíneződéshez, deformálódáshoz, károsodáshoz vagy rozsdásodáshoz vezethet.

Az ajtóüveg erős ütés hatására betörhet. Legyen óvatos a mosógép használata során.

- A törött üveg személyi sérülést okozhat.

Ha hosszabb ideig nem használta a gépet, illetve ha a vízellátásban kimaradást tapasztalt, vagy amikor újra csatlakoztatja a vízellátó tömlőt, lassan nyissa meg a csapot.

- A vízellátó tömlőben vagy a vízcsőben lévő levegő nyomása károsíthatja a készülék alkatrészeit, vagy vízszivárgáshoz vezethet.

Ha a víz leengedésével kapcsolatos hiba lép fel működés közben, ellenőrizze, nincs-e vízvezetési probléma.

- A vízvezetési probléma miatt vízzel elárasztott mosógép használata áramütéshez vagy tűzhöz vezethet.

Helyezze a mosnivalót teljesen a mosógép belsejébe, nehogy valamelyik ruhadarab beszoruljon az ajtóba.

- Ha mosnivaló szorul az ajtóba, az a mosnivaló vagy a mosógép károsodásához, illetve vízszivárgáshoz vezethet.

Ha nem használja a mosógépet, zárja el annak vízellátását.

- Ellenőrizze, hogy a vízellátó tömlő csatlakozójának csavarjai megfelelően meg vannak-e húzva.



Biztonsági tudnivalók

Ügyeljen arra, hogy a gumitömítésen és az ajtóüvegen ne legyen idegenanyag-szennyeződés (pl. hulladék, cérna, hajszál stb.).

- Ha idegen anyag szorul az ajtóba, vagy abban az esetben, ha az ajtó nem csukódik be teljesen, szivároghat a víz.

A készülék használata előtt nyissa meg a vízcapot, és ellenőrizze, hogy a vízellátó tömlő csatlakozója szorosan meg van-e húzva, és nincs-e vízszivárgás.

- Ha a vízellátó tömlő csatlakozójának csavarjai lazák, az vízszivárgáshoz vezethet.

A megvásárolt készüléket kizárólag háztartási használatra tervezték.

A készülék üzleti célokra való használata nem rendeltetésszerű használatnak minősül. Ilyen esetben a készülékre nem érvényes a Samsung által biztosított normál garancia, és a Samsung nem vállal felelősséget a nem rendeltetésszerű használatból eredő hibás működésre vagy meghibásodásra vonatkozóan.

Ne álljon rá a készülékre, és ne tegyen rá semmit (pl. mosnivalót, égő gyertyát, égő cigarettát, edényeket, vegyszereket, fémtárgyakat stb.).

- Ez áramütéshez, tűzhöz, a készülék meghibásodásához vagy személyi sérüléshez vezethet.

Ne fújjon illékony anyagot, például rovarirtót a készülék felületére.

- Ez nemcsak az emberekre káros, hanem áramütéshez, tűzhöz vagy a készülék meghibásodásához is vezethet.

Ne tegyen a mosógép közelébe olyan tárgyat, amely elektromágneses mezőt hoz létre.

- Ez hibás működés következtében személyi sérülést okozhat.

Magas hőmérsékletű mosás és szárítás esetén a leengedett víz forró. Ne érjen a vízhez.

- Ez égési vagy egyéb személyi sérülést okozhat.

A leengedés időtartama a vízhőmérséklettől függően változhat. Ha a vízhőmérséklet túl magas, akkor a leengedési folyamat csak azután indul el, hogy a víz lehűlt.

Ne mosson, centrifugáljon vagy szárítson vízálló üléseket, szőnyegeket vagy ruhákat(*), kivéve, ha készüléke rendelkezik ezek mosására alkalmas különleges programmal.

(*): Gyapjú ágynemű, esőponyva, horgásruha, sínadrág, hálózsák, guminadrág, tréningruha vagy kerékpár-, motorkerékpár-, gépkocsiponyva stb.

- Ne mosson vastag, merev szőnyegeket, még akkor se, ha a géppel mosható jelzés látható azok címkéjén. Ez személyi sérüléshez vagy a mosógép, a falak, a padló vagy a ruhanemű károsodásához vezethet a rendellenes rezgések következtében.
- Ne mosson gumi hátoldalú rongyszőnyeget vagy lábtörlőt. A gumiréteg leválhat, és beleragadhat a dob belsejébe, ami a készülék, például a leeresztési funkció meghibásodását okozhatja.

Ne működtesse a mosógépet a mosószerfiók nélkül.

- Ez a vízszivárgás következtében áramütést vagy személyi sérülést okozhat.

Ne érintse meg a mosódob belsejét szárítás közben vagy közvetlenül azt követően, mivel az forró.

- Ez égési sérüléseket okozhat.

Mosás és szárítás közben az üvegajtó felforrósodik. Ezért ne érintse meg az üvegajtót.

Azt se engedje, hogy gyermekek játsszanak a mosógép mellett, vagy megérintsék az üvegajtót.

- Ez égési sérüléseket okozhat.



Ne nyúljon bele kézzel a mosószerfiókba.

- Ez személyi sérülést okozhat, mivel beszorulhat a keze a mosószer-adagolóba.

Mosópor használata esetén távolítsa el a folyékonymosószer-adagolót (csak bizonyos típusok esetében).

- Ha nem így tesz, víz szívároghat keresztül a mosószerfiók elülső részén.

Szennyes ruhán, mosnivaló textílián kívül mást ne tegyen a mosógépbe (például cipőt, ételmaradékot, állatot).

- Ez a mosógép károsodásához, illetve a háziállatok sérüléséhez vagy halálához vezethet a rendellenes rezgések következtében.

Ne nyomja a gombokat éles tárgyakkal, például tollal, késsel, körömheggyel stb.

- Ez áramütést vagy személyi sérülést okozhat.

Ne mosson általában drogériákban kapható vagy masszőrök által használt olajjal, krémmel vagy testápolóval szennyezett mosnivalót.

- Ez a gumitömítés deformálódásához és vízszivárgáshoz vezethet.

Ne hagyjon fémtárgyakat (például biztosítótűt és hajcsatot), illetve fehéritőt hosszabb ideig a mosódobban.

- Ez a mosódob rozsdásodásához vezethet.
- Ha a mosódob felületén rozsdá jelenne meg, öntsön (semleges) tisztítószert a felületre, és szivaccsal tisztítsa meg. Soha ne használjon drótkéfé.

Ne használjon közvetlenül vegytisztító szert, és ne mosson, öblítsen vagy centrifugázzon vegytisztító szerrel érintkező ruhaneműt.

- Ez az olaj oxidációjának hője miatt spontán égéshez vagy gyulladáshoz vezethet.

Ne használjon vízűtő/vízmelegítő készülékekből származó vizet.

- Ez a mosógép meghibásodásához vezethet.

Ne használjon természetes kézmosószappant a mosógépben.

- Ez a mosógép belsejében megkeményedve és összegyűlve a készülékkel kapcsolatos problémákat okozhat, és elszíneződéshez, rozsdásodáshoz vagy kellemetlen szaghoz vezethet.

A zoknikat és melltartókat tegye mosóhálóba, és mossa ezeket a többi mosnivalóval együtt.

Ne mosson nagyméretű mosnivalót, például ágyneműt mosóhálóban.

- Ellenkező esetben a rendellenes rezgések sérüléshez vezethetnek.

Ne használjon megkeményedett mosószert.

- Ez a mosógép belsejében összegyűlve vízszivárgáshoz vezethet.

Űrítse ki a mosnivaló ruhadarabok zsebeit.

- A kemény, éles tárgyak, például pénzérmék, biztosítótűk, szögek, csavarok vagy kövek komoly kárt tehetnek a készülékben.

Ne mosson a gépben nagy kapcsokkal, gombokkal vagy egyéb nehéz fémtárggyal ellátott ruhadarabokat.

Színek és színtartósság szerint válogassa szét a mosnivalót, és ennek megfelelően válassza ki a programot, a vízhőmérsékletet és a kiegészítő funkciókat.

- Ennek elmulasztása elszíneződéshez és az anyag megromlásához vezethet.



Biztonsági tudnivalók

Vigyázzon, hogy amikor becsukja a mosógép ajtaját, ne szoruljon be a gyermekek ujjá.

- Ennek elmulasztása személyi sérülést okozhat.

A kellemetlen szagok és a penészesedés megelőzése érdekében a mosási program befejeztével hagyja nyitva az ajtót, hogy a dob kiszáradhasson.

A vízköképződés megelőzése érdekében a mosási program befejeztével hagyja nyitva a mosószerfiókot, hogy annak belseje kiszáradhasson.

A tisztításra vonatkozó fontos figyelmeztetések

FIGYELMEZTETÉS

Ne tisztítsa a berendezést úgy, hogy közvetlenül vizet permetez rá.

Ne használjon erős savat tartalmazó tisztítószert.

Ne használjon benzolt, hígítót vagy alkoholt a készülék tisztításához.

- Ez elszíneződést, deformálódást, károsodást, áramütést vagy tüzet okozhat.

Tisztítás vagy karbantartás előtt húzza ki a készüléket a fali aljzatból.

- Ennek elmulasztása áramütést vagy tüzet okozhat.

A WEEE-jelzéssel kapcsolatos utasítások



A termék hulladékba helyezése (WEEE – Elektromos és elektronikus berendezések hulladékai)

(A szelektív gyűjtő rendszerekkel rendelkező országokban használható)

Ez a jelzés a terméken, tartozékain vagy dokumentációján arra utal, hogy hasznos élettartama végén a terméket és elektronikus tartozékait (pl. töltőegység, fejhallgató, USB kábel) nem szabad a háztartási hulladékkal együtt kidobni. A szabálytalan hulladékba helyezés által okozott környezet- és egészségkárosodás megelőzése érdekében ezeket a tárgyakat különítse el a többi hulladéktól, és felelősségteljesen gondoskodjon az újrahasznosításukról az anyagi erőforrások fenntartható újrafelhasználásának elősegítése érdekében.

A háztartási felhasználók a termék forgalmazójától vagy a helyi önkormányzati szervektől kérjenek tanácsot arra vonatkozóan, hová és hogyan vihetik el az elhasznált termékeket a környezetvédelmi szempontból biztonságos újrahasznosítás céljából.

Az üzleti felhasználók lépjenek kapcsolatba szállítójukkal, és vizsgálják meg az adásvételi szerződés feltételeit. Ezt a terméket és tartozékait nem szabad az egyéb közületi hulladékkal együtt kezelni.

A Samsung környezetvédelmi kötelezettségvállalásával és termékszabályozási kötelezettségeivel (pl. REACH) kapcsolatos információkért keresse fel fenntarthatósági oldalunkat a www.samsung.com webhelyen

A termék ártalmatlanítása Franciaországban



FR

Cet appareil
et ses accessoires
se recyclent

REPRISE
À LA LIVRAISON



OU

À DÉPOSER
EN MAGASIN



OU

À DÉPOSER
EN DÉCHÈTERIE



Points de collecte sur www.quefairedemesdechets.fr
Privilégiez la réparation ou le don de votre appareil !

FR

ÉLÉMENTS
D'EMBALLAGE
+ LIVRET
+ FEUILLE



Séparez les éléments avant de trier

Ecodesign

A mosógép üzembe helyezéséről és tisztításáról, valamint (az EU) 2019/2023 számú rendelet alapján) az „ecodesign”-ról szóló információkkal kapcsolatban látogasson el a Samsung webhelyére (<http://www.samsung.com>), itt nyissa meg a Terméktámogatás > Háztartási gép oldalt, majd gépelje be a típusnevet.

Üzembe helyezés

Figyelmesen kövesse ezeket az utasításokat a mosógép helyes üzembe helyezése, illetve a mosás közben bekövetkező sérülések elkerülése érdekében.

A csomag tartalma

Ellenőrizze, hogy a termék csomagolása tartalmazza-e az összes alkatrészt. Ha problémája akad a mosógéppel vagy annak alkatrészeivel, forduljon a Samsung helyi vevőszolgálatához vagy a kereskedőhöz.

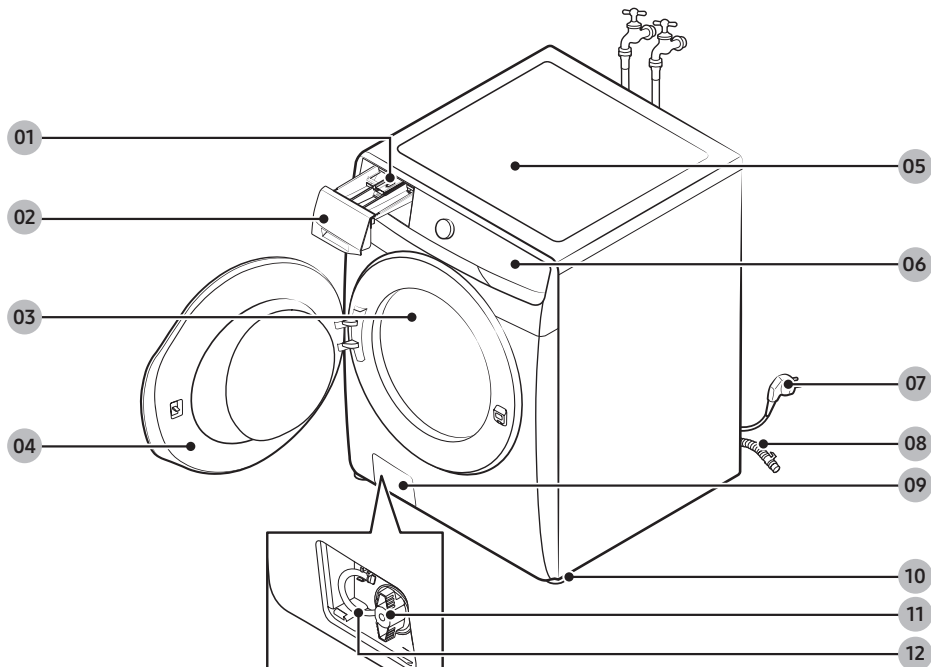

01 Kioldókar

02 Mosószerfiók

03 Dob

04 Ajtó

05 Munkalap

06 Kezelőpanel

07 Tápcsatlakozó-dugasz

08 Kifolyótömlő

09 A szűrő fedele

10 Szintezőlábak

11 Törmelékiszűrő

12 Biztonsági kifolyócső



Csavarkulcs



Csavarsapkák

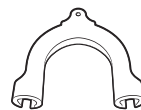

Tömlővezető



Hidegvíz-tömlő



Melegvítömlő



Kifolyótömlő (csak bizonyos típusok esetében)



Kábelrögzítő



Visszacsapó szelep

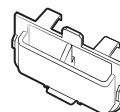

Folyékonymosószer-adagoló

MEGJEGYZÉS

- Csavarkulcs: a dobrögztítő csavarok eltávolításához és a mosógép szintezéséhez.
- Csavarsapkák: a dobrögztítő csavarok nyílásainak lefedéséhez. A csavarsapkák száma (3–6) a típustól függ.
- Tömlővezető: a kifolyótömlő ennek segítségével akasztható a lefolyócsőbe vagy a mosdókagylóra.
- Hidegvíz-/melegvítömlő: a mosógép vízellátásához. (A melegvítömlő csak bizonyos típusok esetében tartozék.)
- Visszacsapó szelep: Csak egyes típusokhoz mellékelve.
- Folyékonymosószer-adagoló: A mosószerrekeszbe kell beletenni, ha folyékony mosószert használ. (csak bizonyos típusok esetén)

Tartozékok (nincsenek mellékelve)

Egymásra helyező készlet: SKK-AT*/** Az egymásra helyező készlet a szárítógépnek a mosógépen történő elhelyezéséhez szükséges.

Üzembe helyezés

Az üzembe helyezés követelményei

Tápellátás és földelés

- Különálló, kizárólag a mosógép ellátásáért felelős áramköri ágat használjon.

A megfelelő földelés biztosítása érdekében a mosógéphez háromágú, földelt csatlakozódugasszal rendelkező tápkábel tartozik, amelyet megfelelően bekötött és földelt aljzathoz kell csatlakoztatni.

Ha nem biztos benne, hogy a földelés megfelelő-e, konzultáljon szakképzett villanyszerelővel vagy szervizszakemberrel.

Ne alakítsa át a csomagban található csatlakozódugaszt. Ha nem illik az aljzathoz, hívjon szakképzett villanyszerelőt, és kérje meg egy megfelelő aljzat beszerelésére.

⚠ FIGYELMEZTETÉS

- NE használjon hosszabbítót.
- Kizárólag a mosógéphez mellékelt tápkábelt használja.
- NE csatlakoztassa a földvezetékét műanyag vízvezetékcsövekhez, gázcsövekhez vagy melegvízcsövekhez.
- A készülék nem megfelelő csatlakoztatása áramütést okozhat.
- Az elektromos veszély kockázatának csökkentése érdekében ne távolítsa el vagy módosítsa a tápkábel dugaszának földelő érintkezőjét.
- Használja a készülékhez mellékelt kiegészítő földvezetékét, ha nincs hely a földelő érintkező számára a tápcsatlakozó aljzatban.

Vízellátás

A mosógéphez használandó megfelelő víznyomás 50 kPa és 1000 kPa között van. Lehet, hogy 50 kPa-nál alacsonyabb víznyomás esetén a vízszelep nem zár megfelelően, de az is előfordulhat, hogy hosszabb idő alatt telik meg a dob, így a mosógép kikapcsol. A vízcsapoknak a mosógép hátoldalától számított 120 cm távolságon belül kell lenniük, hogy a mellékelt bemeneti víztömlők elérjenek a mosógépig.

A szivárgásveszély csökkentése érdekében tartsa be a következőket:

- A vízcsapok legyenek könnyen hozzáférhetőek.
- Ha a mosógép épp nincs használatban, zárja el a vízcsapokat.
- Rendszeres időközönként ellenőrizze, hogy nem észlelhető-e szivárgás a bemeneti víztömlő szerelvényeinél.

⚠ VIGYÁZAT

A mosógép első használata előtt ellenőrizze, hogy észlelhető-e bármilyen szivárgás a vízszelep és a csapok csatlakozásainál.

Leeresztés

A Samsung 60–90 cm magas ejtőcső használatát javasolja. A kifolyótömlőt a tömlörögzítőn keresztül kell csatlakoztatni az ejtőcsőhöz, az ejtőcsőnek pedig teljesen be kell fednie a kifolyótömlőt.

Padlózat

A legjobb teljesítmény érdekében a mosógépet szilárd szerkezetű padlózaton kell elhelyezni. Előfordulhat, hogy a fapadlót meg kell erősíteni a rezgés és/vagy nem kiegyenlített terhelés minimálisra csökkentéséhez. A szőnyeg, illetve sima felületű csempe nem állnak ellen megfelelően a vibrációnak, ezért azokon a mosógép centrifugálás közben enyhén elmozdulhat.

VIGYÁZAT

NE helyezze üzembe a mosógépet dobogón, illetve nem megfelelően alátámasztott építményen.

Víz hőmérséklet

Ne üzemelje be a mosógépet olyan helyeken, ahol a víz megfagyhat, mivel a mosógép mindig tartalmaz valamennyi vizet a vízszelvényekben, szivattyúban és/vagy a tömlőkben. A csatlakozó részekben megfagyott víz károsíthatja az ékszíjakat, a szivattyút, illetve a mosógép egyéb alkatrészeit.

Beszerezés fülkébe

A megbízható működéshez szükséges minimális térközök:

Oldalt	25 mm
Felül	25 mm
Hátul	50 mm
Elöl	550 mm

Ha a mosógépet szárítógéppel azonos helyen helyezik üzembe, a fülke elülső részénél legalább 550 mm akadálymentes szabad légterületet kell biztosítani. A mosógép önálló beüzemelésénél nincs szükség meghatározott méretű légtérre.

Üzembe helyezés lépésről lépésre

1. LÉPÉS A mosógép helyének kiválasztása

A helyre vonatkozó követelmények:

- Kemény, vízszintes felület, a szellőzést akadályozó szőnyeg vagy padlózat nélkül
- Közvetlen napfénytől védett terület
- Megfelelő szellőzéssel és vezetékekkel rendelkező helyiség
- A fagyáspontot (0 °C) mindenkor meghaladó környezeti hőmérséklet
- Hőforrásoktól távol

Üzembe helyezés

2. LÉPÉS A dobrögztítő csavarok eltávolítása

Csomagolja ki a terméket, majd távolítsa el az összes dobrögztítő csavart.

MEGJEGYZÉS

A dobrögztítő csavarok száma a modelltől függően változhat.

FIGYELMEZTETÉS

- A csomagolóanyagok veszélyt jelenthetnek a gyermekekre. A csomagolóanyagokat (műanyag zacskók, polisztirol stb.) úgy helyezze el, hogy azokhoz gyermekek ne férhessenek hozzá.
- A sérülések elkerülése érdekében a dobrögztítő csavarok eltávolítása után fedje be a nyílásokat a csavarsapkákkal. Ne mozgassa a mosógépet úgy, hogy nincsenek a helyükön a dobrögztítő csavarok. Mielőtt a mosógépet máshová viszi, szerelje be a dobrögztítő csavarokat. Őrizze meg a dobrögztítő csavarokat későbbi használatra.

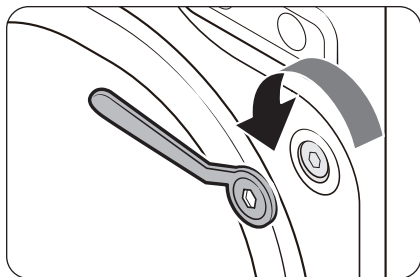

1. A csomagban található csavarkulcsot használva lazítsa meg a mosógép hátulján lévő szállítási csavarokat.

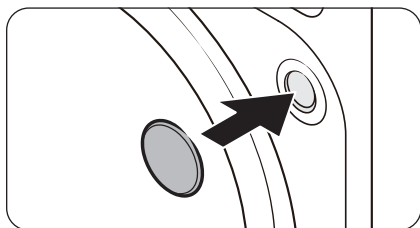

2. A mellékelt műanyag csavarsapkákkal tömje be a nyílásokat. Őrizze meg a szállítási csavarokat.

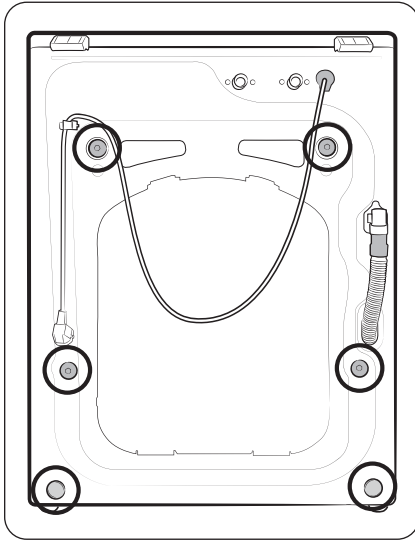

3. Zárja le az összes műanyag csavarsapkát a mosógép hátoldalán.

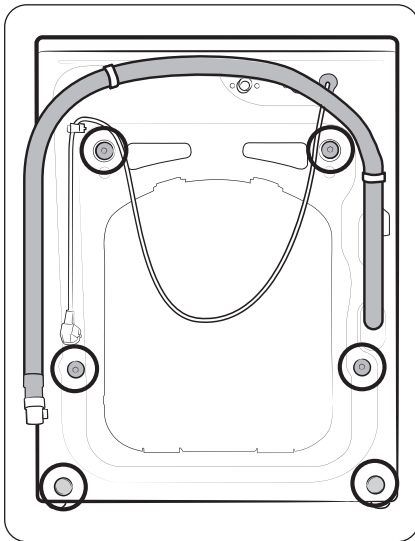

Üzembe helyezés

3. LÉPÉS A szintezőlábak beállítása

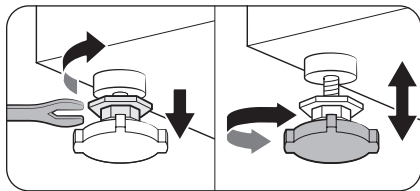

1. Óvatosan csúsztassa a helyére a mosógépet. A szintezőlábak megsérülhetnek, ha túl erősen csúsztatja a gépet.
2. Hozza szintbe a mosógépet a szintezőlábak manuális beállításával.

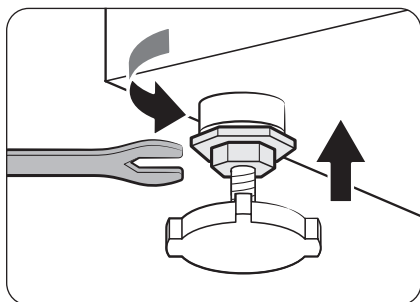

3. Ha végezt a mosógép szintbe hozásával, szorítsa meg a csavarokat a csavarkulccsal.

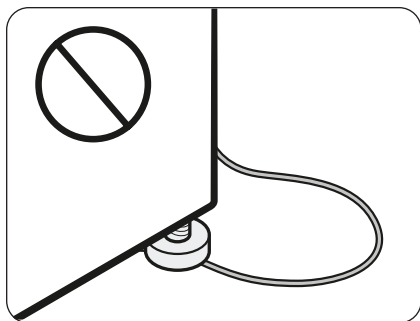

⚠ VIGYÁZAT

A termék üzembe helyezése során ügyeljen arra, hogy a szintezőlábak ne nyomják a tápkábelt.

⚠ VIGYÁZAT

Ügyeljen arra, hogy mindegyik szintezőláb leérjen a padlóig, különben a mosógép a vibráció hatására mozogni kezd vagy zajt kelt. Ezután ellenőrizze, hogy a mosógép nem billeg-e. Ha a mosógép nem billeg, húzza meg az anyákat.

4. LÉPÉS A víztömlő bekötése

A mellékelt víztömlő modelltől függően eltérő lehet. Kérjük, kövesse a mellékelt víztömlőnek megfelelő utasításokat.

Menetes vízcsaphoz történő csatlakoztatás

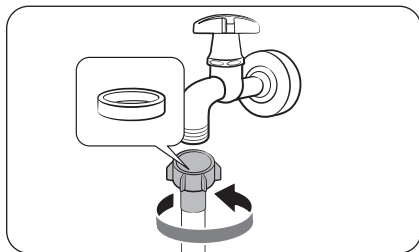

1. Csatlakoztassa a víztömlőt a vízcsapra, majd a meghúzásához forgassa el a hollandi anyát jobbra.

⚠ VIGYÁZAT

A víztömlő bekötése előtt ellenőrizze, hogy van-e gumi tömítőgyűrű a tömlőcsatlakozóban. Ne használja a tömlőt, ha a tömítés sérült vagy hiányzik.

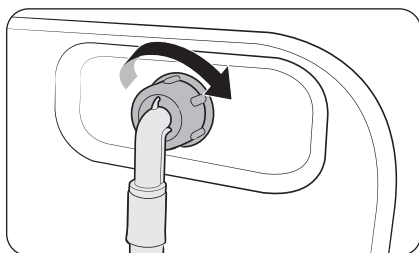

2. A víztömlő másik végét csatlakoztassa a mosógép hátulján található bemeneti szelephez, majd a meghúzásához forgassa el jobbra.

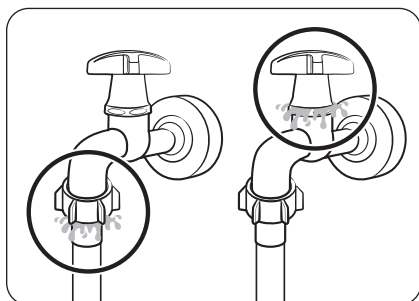

3. Nyissa meg lassan a vízcsapot, és ellenőrizze, hogy nincs-e szivárgás a csatlakozók környékén. Ha vízszivárgást észlel, ismételje meg az 1. és 2. lépést.

⚠ FIGYELMEZTETÉS

Vízszivárgás esetén állítsa le a mosógépet, és húzza ki a tápaljzatból. Ezt követően, amennyiben a víztömlő szivárog, vegye fel a kapcsolatot a helyi Samsung szervizközponttal, vagy ha a vízcsap szivárog, hívjon vízvezeték-szerelőt. Ellenkező esetben áramütés veszélye léphet fel.

Üzembe helyezés

⚠ VIGYÁZAT

Ne nyújtsa meg erővel a víztömlőt. Ha a tömlő túl rövid, cserélje ki egy hosszabb magasnyomású tömlőre.

Nem menetes vízcsaphoz történő csatlakoztatás

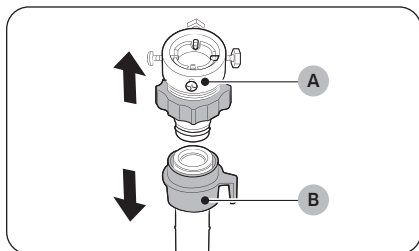

1. A víztömlő (B) végéről távolítsa el az adaptert (A).

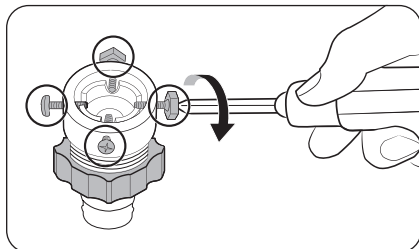

2. Egy Phillips csavarhúzó segítségével lazítsa meg az adapter négy csavarját.

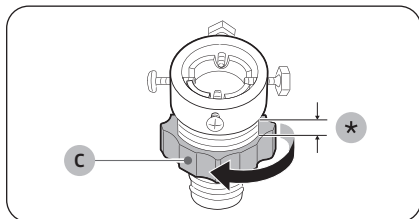

3. Fogja kézbe az adaptert, majd fordítsa a nyíllal jelzett irányba a (C) alkatrészt, és lazítsa meg 5 mm-nyire (*).

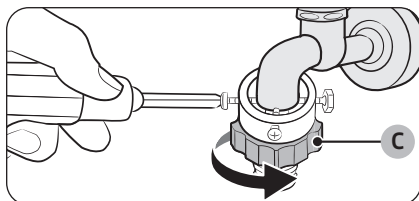

4. Helyezze rá az adaptert a vízcsapra, majd az egységet megemelve szorítsa meg a csavarokat.
5. Szorítsa meg az adaptert, ehhez csavarja a nyíllal jelzett irányba a (C) alkatrészt.

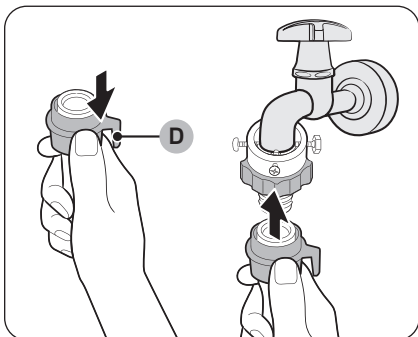

6. Miközben lehúzza a **(D) alkatrészt** a víztömlőn, csatlakoztassa a víztömlőt az adapterhez. Ezt követően engedje fel a **(D) alkatrészt**. A tömlő kattan és berögzül az adapterbe.

7. A víztömlő csatlakoztatásának befejezéséhez lásd a 2-es és a 3-as lépést a „**Menetes vízcsaphoz történő csatlakoztatás**” részben.

MEGJEGYZÉS

- A víztömlő adapterhez való csatlakoztatása után húzza lefelé a víztömlőt, ellenőrizve, hogy megfelelően csatlakozott-e.
- Hagyományos típusú vízcsapot használjon. Ha a csap foglalata négyszögletű vagy túl nagy, távolítsa el róla a gyűrűt, mielőtt az adapterhez csatlakoztatja.

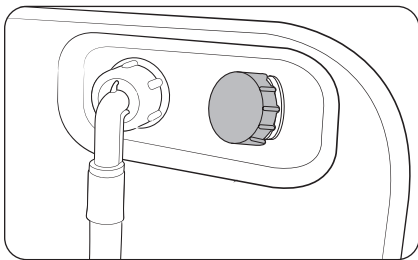

Ha csak a hideg vizet használja, tegye fel a sapkát a meleg víz bemenetére.

- A meleg víz bemenetéből víz szivároghat, ha ne zárja le a sapkával.

Üzembe helyezés

További melegvízbemenettel rendelkező modellek esetében:

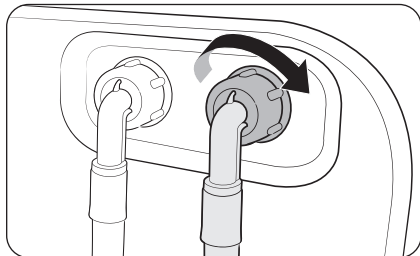

1. A melegvíztömlő piros végét csatlakoztassa a mosógép hátulján található melegvízbemenethez.
2. A melegvíztömlő másik végét csatlakoztassa a meleg vizes csaphoz.

Aqua Stop Hose víztömlő (meghatározott modellek esetén)

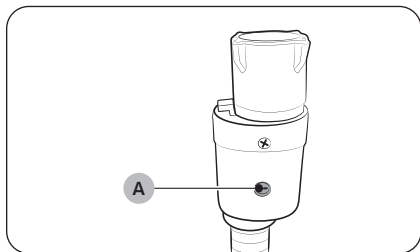

Az Aqua Stop Hose típusú tömlő figyelmezteti Önt, ha szivárgás veszélye áll fenn. Ez az eszköz érzékeli a víz áramlását, szivárgás esetén pedig a közepén látható **jelzés (A)** pirosra vált.

MEGJEGYZÉS

Az Aqua Stop Hose víztömlő végét a vízcsaphoz kell csatlakoztatni, nem pedig a mosógéphez.

5. LÉPÉS A kifolyótömlő elhelyezése

A kifolyótömlő háromféle módon helyezhető el:

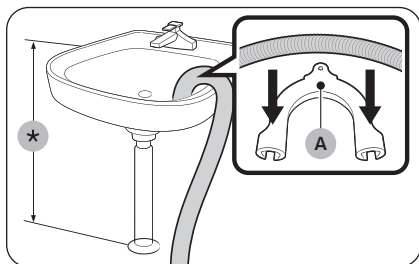

A mosdókagyló pereme fölött

A kifolyótömlőt a talajtól számított legalább 60–90 cm-es (*) magasságban kell elhelyezni. A mellékelt **műanyag csővezető (A)** használatával biztosítsa a tömlő kifolyónyakának meghajlását. A víz megfelelő kifolyásának biztosítása érdekében egy horog segítségével rögzítse a falhoz a csővezetőt.

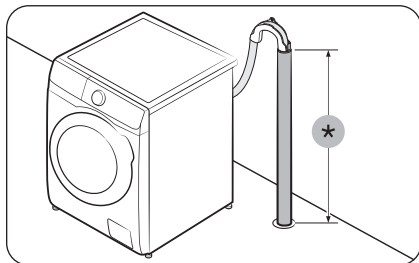

Külön kifolyócsőbe bekötve

A kifolyócsőnek 60–90 cm-es magasságban kell elhelyezkednie (*). 65 cm magas függőleges cső használata ajánlott.

- Ahhoz, hogy a kifolyótömlő a megfelelő helyzetben maradjon, használja a mellékelt műanyag csővezetőt (lásd az ábrán).
- A leeresztés közbeni vízszivárgás megelőzéséhez helyezze a kifolyótömlőt 15 cm-nyire be a kifolyócsőbe.
- A kifolyótömlő elmozdulását megelőzendő rögzítse a csővezetőt a falhoz.

Kifolyó ejtőcsőre vonatkozó követelmények:

- Legalább 5 cm átmérő
- Legalább 60 liter/perc szállítási teljesítmény

6. LÉPÉS Bekapcsolás



Csatlakoztassa a tápkábelt biztosíték vagy áramkör-megszakító által védett hálózati csatlakozóaljzathoz. Ezután a mosógép bekapcsolásához érintse meg a  gombot.

Kezdés előtt

Első teendők

- Amikor először kapcsolja be a mosógépet, a képernyőn megjelennek az első teendők. Kövesse a képernyőn megjelenő utasításokat.
- Az első teendők nem jelennek meg többé, ha egyszer végrehajtotta őket.
- Az első teendők között szerepel a nyelv kiválasztása, a kalibrálás és egy rövid oktatóanyag.
- A kihagyásához érintse meg a  gombot, ekkor megjelenik a következő képernyő.

Kalibrálás futtatása

- Az első teendők a kalibrálási eljárást is magukban foglalják, amely a nyelv kiválasztása után következik. A mosógépet a használata megkezdése előtt kalibrálni kell.
- A kalibrálás elindításához üritse ki a dobot, majd érintse meg hosszan a  gombot.
- Ha a kalibrálás befejeződött, a készülék magától ki-, majd bekapcsol.
- Ha újból elvégezné a kalibrálást, a  gombot 3 másodpercig nyomva tartva lépjen be a rendszerfunkciók menüjébe, majd válassza ki a **Kalibrálás** lehetőséget.

Mosási útmutató

1. LÉPÉS Rendezés

Válogassa szét ruháit az alábbi feltételek szerint:

- Anyagkezelési címke: Válogassa szét a pamut-, kevertszálás, műszálás, selyem-, gyapjú- és műselyem ruhákat.
- szín: Válogassa szét a színes és fehér ruhákat.
- Méret: A gép jobb teljesítményt nyújt, ha különböző méretű ruhadarabokat mos egyszerre.
- Finom anyagok: A finom anyagokat (például új, tiszta gyapjúból készült ruhadarabok, függönyök, selymek) mossa külön valamelyik Vasaláskönnyítés opció használatával. Ellenőrizze a ruhadarabokon lévő címkét.

MEGJEGYZÉS

Ne felejtse el ellenőrizni az anyagkezelési címkét, mosás előtt ezek alapján válogassa szét a ruhadarabokat.

2. LÉPÉS A zsebek kiürítése

Ürítse ki a mosandó ruhák zsebeit

- A ruhákban lévő fémtárgyak, például érmék, tűk és övcsatok a többi ruhadarabot és a dobot egyaránt károsíthatják.

Fordítsa ki a gombokkal rendelkező vagy hímezett ruhákat

- A nadrágok és kabátok lehúzott állapotban hagyott cipzárja károsíthatja a mosódobot. A cipzárakat ezért fel kell húzni, és zsineggel rögzíteni kell.
- Előfordulhat, hogy a hosszabb zsinórokkal ellátott ruhadarabok belegabalyodnak más ruhadarabokba. Mosás előtt kösse meg a zsinórokat.

3. LÉPÉS Mosóháló használata

- A (mosógépben mosható) melltartókat tegye mosóhálóa. A melltartók fémből készült részei kiszakíthatják a velük együtt mosott ruhákat.
- A kisméretű és könnyű ruhadarabokat, például a zoknikat, kesztyűket, harisnyákat és zsebkendőket a mosógép ajtaja becsípheti. Helyezze ezeket finom szövésű mosóhálóa.
- A mosóhálót ne mossa önmagában, más szennyes ruha nélkül. Ez rendellenes vibrációt okozhat, amitől a mosógép elmozdulhat, ami sérüléshez vezethet.

Kezdés előtt

4. LÉPÉS A töltési kapacitás meghatározása

Ne töltse túl a mosógépet. Előfordulhat, hogy a túltöltött mosógép nem mos ki megfelelően. Az egyes ruhafajtákhoz tartozó töltési kapacitást lásd: **37.** oldal.

MEGJEGYZÉS

Ágynemű vagy ágytakaró mosása esetén megnövekedhet a mosási idő, illetve jelentősen csökkenhet a centrifugálás hatékonysága. Ágynemű vagy ágytakarók mosásához a javasolt töltési kapacitás 2,0 kg vagy ennél kevesebb.

VIGYÁZAT

- A mosnivaló nem megfelelő elosztása csökkentheti a centrifugálás sebességét.
- Ügyeljen arra, hogy a mosnivaló teljesen a dobban legyen, és ne szoruljon be az ajtó elé.
- Ne csapja be az ajtót. Az ajtót finoman csukja be. Máskülönben előfordulhat, hogy az ajtó nem csukódik be megfelelően.

5. LÉPÉS Megfelelő típusú mosószer használata

A használandó mosószer típusa a ruha anyagától (pamut, műszál, finom anyagok, gyapjú), színétől, mosási hőmérsékletétől és szennyezettségétől függ. Automata mosógéphez ajánlott mosószert használjon.

MEGJEGYZÉS

- Kövesse a mosószergyártó mosási súlyra, a szennyezettség mértékére és a helyi vízkeménységre vonatkozó előírásait. Ha nem biztos a vízkeménység mértékében, forduljon a helyi vízművekhez.
- Ne használjon keményedésre vagy szilárdulásra hajlamos mosószert. Az ilyen típusú mosószerek öblítés után is a mosógépben maradhatnak, és így eltömíthetik a leeresztőnyílást.

VIGYÁZAT

A Gyapjú program használata esetén használjon gyapjúhoz készült mosószert. A mosópor a Gyapjú program használata esetén a ruhákra ragadhat, és elszínezheti azokat.

Mosószerre vonatkozó ajánlás

Az ajánlások a programtáblázatban szereplő hőmérséklet-tartományokra vonatkoznak.

●	Ajánlott	▲	Kizárólag folyékony mosószer
-	Nem ajánlott	△	Kizárólag mosópor

Program	Mosószer			Hőm. (°C)
	Univerzális	Kímélő és gyapjú	Speciális	
Eco 40-60	●	-	-	-
Pamut	●	-	-	hideg -60
MI-mosás	●	-	-	hideg -60
Állatszőrelt.	●	-	-	hideg -90
Gyapjú	-	▲	-	hideg -40
Blúzok	-	▲	-	30
Technikai ruházat	●	-	-	hideg
Ingek	●	-	-	hideg -40
Gyorsmosás	●	-	-	hideg -40
Kímélő	-	▲	-	30
Ágynemű	●	-	-	hideg -40
Kültéri	●	-	●	hideg -30
Törölközők	●	-	-	hideg -90
Fertőtlenítés	●	-	-	90
Babaápolás	●	-	-	hideg -90
Farmer	●	-	-	hideg -40
Kev. Mikromű.	●	-	-	hideg -40

Kezdés előtt

A mosószerfiókra vonatkozó utasítások

A kézi adagolású típusokban háromrekeszes adagoló található: a bal oldali rekesz a főmosáshoz, a középső rekesz az öblítőhöz, míg a jobb oldali rekesz az előmosáshoz tartozik.

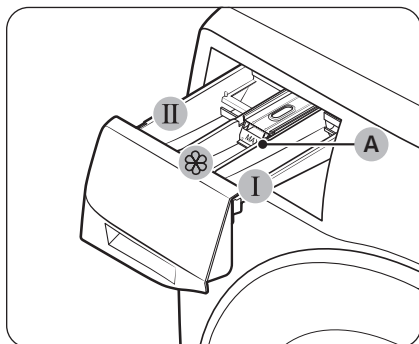

1. **I Előmosási rekesz:** Az előmosáshoz használatos mosószert önthet bele.
2. **II Főmosási rekesz:** Főmosáshoz használatos mosószert, vízlágyítót, áztató mosószert, fehérítőt és/vagy folteltávolítót önthet bele.
3. **Öblítőadagoló rekesz:** További adalékokat, például textilöblítőt önthet bele. Ne lépje túl a **maximális töltést jelző vonalat (A)**.

⚠ VIGYÁZAT

Ne használja az alábbi típusú mosószereket a mosószert-adagoló rekeszben:

- Tabletta, kapszula, labda és háló típusú mosószerek.

Mosószerek beöntése a kézi adagolóba

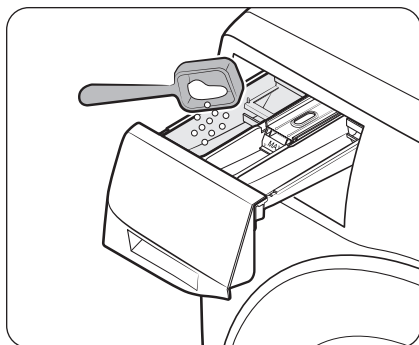

1. Nyissa ki a mosószert-adagoló rekeszt.
2. Öntsön a mosószerből a gyártó által előírt vagy javasolt mennyiséget a **II főmosási rekeszbe**. Folyékony mosószert használata esetén lásd: **34.** oldal.

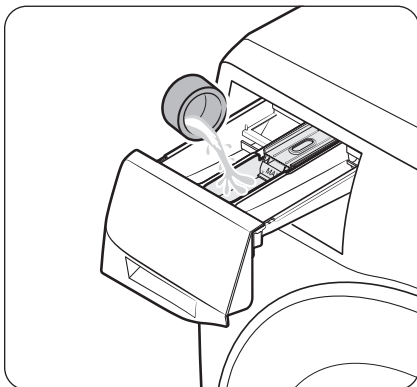

3. Öntsön textilöblítőt az **öblítőadagoló rekeszbe**. Ne lépje túl a **maximális töltést jelző vonalat**.

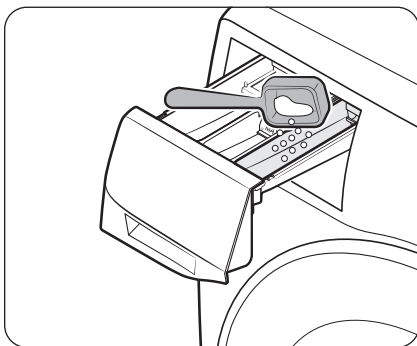

4. Ha előmosást is szeretne végezni, öntsön be az előmosószerből a gyártó által előírt vagy javasolt mennyiséget az **1 előmosás rekeszébe**.
5. Csukja be a mosószer-adagolót.

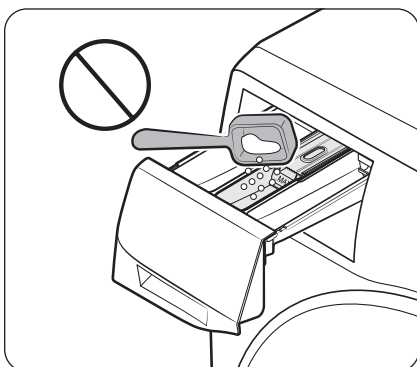

⚠ VIGYÁZAT

- Ne tegyen mosóport a folyékonymosószer-tárolóba.
- A koncentrált textilöblítőket alkalmazás előtt vízzel hígítsa fel.
- Ne öntsön főmosáshoz használt mosószert az **öblítőadagoló rekeszbe**.

Kezdés előtt

Folyékony mosószer kézi használata (meghatározott modellek esetén)

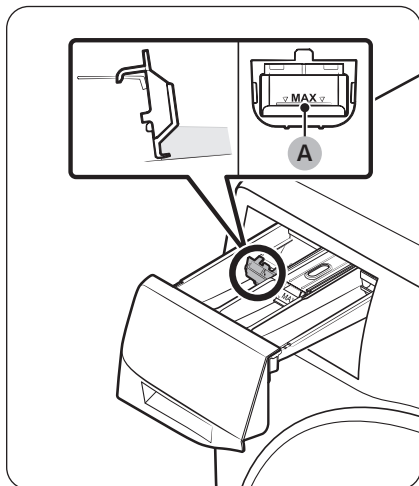







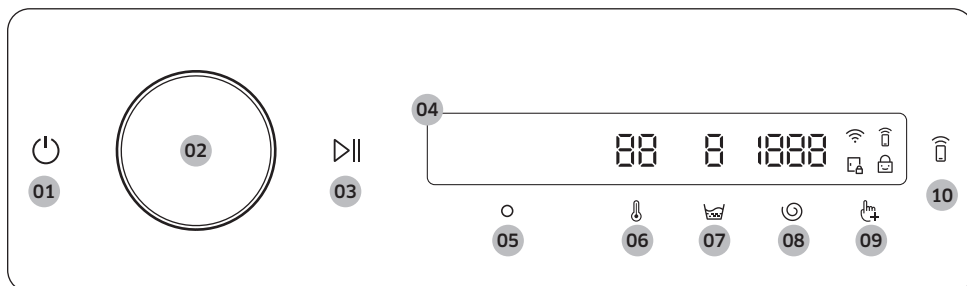



Első lépésként helyezze be a csomagban található folyékonymosószer-tárolót a **II főmosás rekeszébe**. Majd öntse be a folyékony mosószert a tárolóba. Ne lépje túl a **maximális töltést jelző vonalat (A)**.

Műveletek

Kezelőpanel







<p>01 Be-/kikapcsolás</p> 	<p>Érintse meg a mosógép be- vagy kikapcsolásához.</p> <ul style="list-style-type: none"> Ha nem működte a vezérlőpanelt a mosógép bekapcsolását követő 10 percen belül, akkor a mosógép automatikusan kikapcsol. A mosógép automatikusan kikapcsol, miután a program befejeződött. <p>⚠ VIGYÁZAT</p> <p>Ne érintse meg a  elemet a mosógép kikapcsolásához, ha mosóprogram van folyamatban. Először érintse meg hosszan a  gombot a program szüneteltetéséhez, majd érintse meg a  gombot a mosógép kikapcsolásához.</p>
<p>02 Navigációs tárcsa</p>	<p>Forgassa jobbra vagy balra a navigációs tárcsát a programok és funkciók közötti váltáshoz.</p> <p>Amikor elforgatja a navigációs tárcsát, az LCD képernyőn megjelenik az Ön által kiválasztott elem (például program, lehetőség vagy rendszerfunkció).</p>
<p>03 Indítás/Szünet </p>	<p>Művelet szüneteltetéséhez érintse meg hosszan.</p>
<p>04 Kijelző</p>	<p>A kijelzőn megjelennek az aktuálisan futó programra vonatkozó adatok, a becsült hátralévő idő, illetve probléma felmerülése esetén a vonatkozó információs üzenet.</p>
<p>05 OK </p>	<p>Érintse meg a kijelölt funkció vagy beállítás megerősítéséhez.</p>
<p>06 Hőm. </p>	<p>Érintse meg az aktuális programra vonatkozó vízhőmérséklet módosításához.</p> <ul style="list-style-type: none"> A gomb feletti jelzőfény az alapértelmezett vagy kiválasztott beállítást jelzi.
<p>07 Öblítés </p>	<p>Érintse meg az aktuális programra vonatkozó öblítések számának módosításához.</p> <ul style="list-style-type: none"> A gomb feletti jelzőfény az alapértelmezett vagy kiválasztott beállítást jelzi.
<p>08 Centrifuga </p>	<p>Érintse meg az aktuális programra vonatkozó centrifuga-fordulatszám módosításához.</p> <ul style="list-style-type: none"> A gomb feletti jelzőfény az alapértelmezett vagy kiválasztott beállítást jelzi.
<p>09 Opciók </p>	<p>Érintse meg a Opciók menübe való belépéshez.</p>







Műveletek

10 Smart Control 	<p>Érintse meg a Smart Control funkció be- vagy kikapcsolásához.</p> <p>Érintse meg hosszan, hogy belépjen a párosítási módba a SmartThings alkalmazás csatlakoztatásához.</p> <ul style="list-style-type: none">Ha be van kapcsolva a Smart Control funkció, akkor távolról is vezérelheti a mosógépet a SmartThings alkalmazással (Android vagy iOS rendszerű) okostelefonjáról vagy táblagépéről.
--	--

Ikonok leírása

	Wifi	<ul style="list-style-type: none">Ez az ikon azt jelzi, hogy a mosógép kapcsolódik egy wifihálózathoz.
	Smart Control	<ul style="list-style-type: none">Ez az ikon azt jelzi, hogy a Smart Control funkció be van kapcsolva.A Smart Control témával kapcsolatos további tudnivalókért lásd: 43. oldal.
	Ajtózárlat	<ul style="list-style-type: none">Ez az ikon azt jelzi, hogy az ajtó zárva van, és nem nyitható ki.Az ajtó automatikusan bezáródik egy program működése közben, és ez a jelzőfény világítani kezd.Ha eltűnik ez az ikon, kinyithatja az ajtót.
	Gyermekzárlat	<ul style="list-style-type: none">Ez az ikon azt jelzi, hogy a Gyermekzárlat funkció be van kapcsolva.A Gyermekzárlat témával kapcsolatos további tudnivalókért lásd: 41. oldal.

Ciklus működtetése

1. Érintse meg a  elemet a mosógép bekapcsolásához.
2. A **Navigációs tárcsa** elforgatásával válassza ki a kívánt programot.
 - A **Programok áttekintése** témával kapcsolatos további tudnivalókért lásd: **37.** oldal.
3. Az alapértelmezett programbeállítások módosításához érintse meg a ,  vagy  elemet.
4. Érintse meg a  elemet, majd a **Navigációs tárcsa** elfordításával válassza ki a kívánt lehetőséget.
 - A **Opciók** témával kapcsolatos további tudnivalókért lásd: **39.** oldal.
5. Érintse meg a  gombot a kiválasztott lehetőség beállításainak módosításához.
 - Nem minden programhoz tartozik lehetőség.
6. A művelet megkezdéséhez érintse meg hosszan a  elemet.
 - Miután beállította a kívánt programot, a képernyőn megjelenik a program rövid leírása, a maximálisan betölthető ruhamennyiség és a program időtartama. Ellenőrizheti a program előrehaladását, a programból hátralévő időt és az információkódokat is.

Programok áttekintése

MEGJEGYZÉS

A Sajat ciklusok funkció használatával egyéb programokat is használhat, miután hozzáadta azokat a programlistához. További információ a „Sajat ciklusok” című részben található, oldalszám: 41

Programok leírása

Program	Leírás	Maximális töltet (kg)
Eco 40-60	<ul style="list-style-type: none">Átlagosan szennyezett pamut ruhaneműk tisztításához, amelyek 40 °C-on vagy 60 °C-on együtt, egyazon programmal moshatók. Ez a program az EU Ecodesign irányelvvel összhangban használható.Ez a program van beállítva alapértelmezettként.	Max.
Pamut	<ul style="list-style-type: none">Pamut ruhadarabok, ágyneműk, terítők, alsóneműk, törülközők, ingek. A mosógép a töltetnek megfelelően automatikusan beállítja a mosás időtartamát és az öblítések számát.	Max.
MI-mosás	<ul style="list-style-type: none">A mosószer mennyiségét és a programot a mosnivalóhoz és a szennyezettségi fokhoz igazítja. A program használata az Automatikus adagolás funkcióval együtt a leghatékonyabb.	9
Gyorsmosás	<ul style="list-style-type: none">Kevésbé szennyezett ruhaneműk számára kevesebb, mint 5,0 kg töltettel.A mosási idő legalább 17 perc a víznyomástól, a víz keménységétől és/vagy a kiválasztott további opcióktól függően.20 g-nál kisebb mennyiségű mosószer használatát javasoljuk (5,0 kg-os töltet esetén).	5
Kev. Mikromű.	<ul style="list-style-type: none">Használja ezt a programot a műszálás ruhák mosásakor keletkező mikroszálak mennyiségének csökkentésére.	9
Állatszőrt.	<ul style="list-style-type: none">Kisállatokkal kapcsolatos ruhadarabok, foltok vagy szagok stb. tisztítására.	1,5
Ágynemű	<ul style="list-style-type: none">Ágyterítők, lepedők, ágytakarók stb.A legjobb eredmények elérése érdekében egyszerre egyféle ágyneműt mosson, és ügyeljen arra, hogy a töltet ne haladja meg a 2,0 kg-ot.	4
Törülközők	<ul style="list-style-type: none">Törülközők, mosdókesztyűk és szobaszőnyegek mosásához.A javasolt mennyiség 5 kg alatti.	5
Kímélő	<ul style="list-style-type: none">Finom anyagok, melltartók, fehérnemű (selyem) és más, kizárólag kézzel mosható anyagok mosásához	2

Műveletek



Program	Leírás	Maximális töltet (kg)
Gyapjú	<ul style="list-style-type: none"> Gépben mosható gyapjúruhákhoz. A töltet nem haladhatja meg a 2,0 kg-ot. A Gyapjú program finom pulzáló és áztató műveleteket tartalmaz, így a gyapjúsálak nem mennek össze és nem deformálódnak el. Természetes mosószer használata javasolt. 	2
Fertőtlenítés	<ul style="list-style-type: none"> Szintartó anyagokhoz és erősen szennyezett ruhaneműkhöz ez a program baktériumok eltüntetéséhez 60 °C fölé melegíti a hozzáadott vizet. Ha leállítja a programot, mialatt a mosógép melegíti a vizet, az ajtó biztonsági okokból zárva marad. 	9
Babaápolás	<ul style="list-style-type: none"> Az esetlegesen a ruhán maradó mosószer hatékony eltávolítása érdekében magas hőfokon és extra öblítések alkalmazásával végzett mosás. 	9
Ingek	<ul style="list-style-type: none"> Pamutból vagy műszálból készült ingek és blúzok mosásához. 	5
Blúzok	<ul style="list-style-type: none"> Finom szövetből készült ingek és blúzok mosásához. Javasoljuk, hogy kifejezetten erre a célra gyártott mosószert használjon. 	2
Kültéri	<ul style="list-style-type: none"> Szabdtéri sportokhoz használt öltözetekhez, például síruhákhoz, illetve funkcionális anyagokból (pl. spandex, sztreccs és mikroszál) készült sportruhákhoz. 	3
Technikai ruházat	<ul style="list-style-type: none"> Edzőruhák, például sporttrikók, tréningnadrágok, pólók/topok és egyéb tréningruhák mosásához. A program hatékonyan távolítja el a szennyeződések a dobnak a speciális ruhaanyagok védelmét szolgáló kontrollált forgásával. 	3
Farmer	<ul style="list-style-type: none"> Farmeranyagokhoz. Mossa kifordítva. A farmeranyagok gyakran tartalmaznak felesleges festéket, ezért az első néhány mosás során színt ereszhetnek. A világos és sötét színű ruhadarabokat külön mossa. 	3
Öblítés+Centrifuga	<ul style="list-style-type: none"> Olyankor használja, amikor csak öblítésre van szükség, illetve textilöblítőt szeretne betölteni. 	-
Csak centrif.	<ul style="list-style-type: none"> Egy további centrifugálási művelet révén hatékonyan távolítja el a nedvességet a ruhákból. 	-
Dobtisztítás+	<ul style="list-style-type: none"> Tisztítja a dobot és a gumi ajtótömítést a szennyeződések és baktériumokat eltávolítva. Részletek a „Dobtisztítás+” című részben található a 47. oldalon. 	-

MEGJEGYZÉS



- A háztartási mosógép vagy a háztartási mosó-szárítógép a gyártó által az adott programhoz igazodó mennyiségű ruhaneművel való feltöltése hozzájárul az energia- és vízmegtakarításhoz.
- A zajt és a fennmaradó nedvességtartalmat befolyásolja a centrifugálás sebessége: minél nagyobb sebességgel centrifugál, annál nagyobb a zaj, és annál alacsonyabb lesz a ruhanemű nedvességtartalma.
- Energiafogyasztás szempontjából a leghatékonyabb programok általánosságban véve azok, amelyek alacsonyabb hőmérsékleten és hosszabb időtartammal működnek.

Opciók

A Opciók használata



1. Érintse meg a  gombot.
2. A **Navigációs tárcsa** elforgatásával válassza ki a kívánt lehetőséget.
3. A kiválasztott lehetőség beállításainak módosításához érintse meg a  gombot.

MEGJEGYZÉS

- A főképernyőre való visszatéréshez érintse meg újra a  elemet, vagy a **Navigációs tárcsa** elforgatásával válassza ki a **Vissza** elemet, majd érintse meg a  gombot.
- Ha a kiválasztott lehetőség nem használható, akkor megjelenik a „**Nem támogatott**” üzenet, és a  gomb nem működtethető.
- Ha kiválaszt egy lehetőséget, az első tíz alkalommal megjelenik egy rövid segítségnyújtó üzenet.

Habos áztatás





Ez a funkció számos makacs szennyeződés eltávolításában segít. A Habos áztatás opció kiválasztása esetén a mosógép vízbuborékokban alaposan kiáztatja a ruhákat a hatékony tisztítás érdekében.

1. Válasszon ki egy programot, és szükség esetén módosítsa a program beállításait.
2. Érintse meg a  gombot.
3. A **Navigációs tárcsa** elforgatásával válassza ki a **Habos áztatás** lehetőséget, majd érintse meg a  gombot.
 - A Habos áztatás a következő programokban használható, amelyek mosási idejéhez 30 percet ad hozzá: MI-mosás, Gyorsmosás, Fertőtlenítés, Törölközők, Ágynemű, Ingek és Babaápolás.
4. Érintse meg hosszan a  gombot.

Műveletek



Késleltetés

Beállíthatja, hogy a mosógép automatikusan egy későbbi időpontban végezze el a mosást. A késleltetési idő 1–24 óra lehet (1 órás lépésekben növelve az időt). A kijelzett óra a mosási program befejezésének időpontját jelzi.

1. Válasszon ki egy programot, és szükség esetén módosítsa a program beállításait.
2. Érintse meg a  gombot.
3. A **Navigációs tárcsa** elforgatásával válassza ki a **Késleltetés** lehetőséget, majd érintse meg a  gombot.
4. A **Navigációs tárcsa** elforgatásával válassza ki a kívánt időt, majd érintse meg a  gombot.
5. Érintse meg hosszan a  gombot.
 - A kijelzőn megjelenik az állapot, a mosógép pedig a töltet tömegének érzékeléséhez forgatni kezdi a dobot, ha a töltet érzékelés előre be lett állítva az adott programhoz. Ha a töltet érzékelése befejeződött, a kijelzőn megjelenik a mosási program végéig hátralévő idő.
 - A Késleltetés törléséhez érintse meg a  gombot a mosógép újraindításához.



Dobvilágítás

Ez bekapcsolja a dob belsejében elhelyezett lámpát, így ellenőrizheti a benne lévő ruhák állapotát.

1. Érintse meg a  gombot.
2. A **Navigációs tárcsa** elforgatásával válassza ki a **Dobvilágítás** lehetőséget, majd érintse meg a  gombot.
 - Még ha a mosógép ki is van kapcsolva, a dobvilágítás mindaddig világít, amíg a tápkábel csatlakoztatva van.
 - A Dobvilágítás funkciót bekapcsolva a dobvilágítás 2 perc elteltével magától kikapcsol.
 - A mosógép ajtaját kinyitva automatikusan bekapcsol a dobvilágítás. A világítás ezután 2 perc elteltével magától kikapcsol.
 - A dobvilágítás lámpájának a felületén a vízcseppek úgy is szórhatják a fényt, hogy az sárga foltra hasonlít. Ez csupán optikai csalódás, nem pedig meghibásodás.

Ruha hozzáadása





Használja ezt a funkciót további ruhák hozzáadásához a mosás elindulását követően.

1. Érintse meg a  gombot.
2. A **Navigációs tárcsa** elforgatásával válassza ki a **Ruha hozzáadása** lehetőséget, majd érintse meg a  gombot.
 - Megkezdődik a víz leeresztése. Tegye be a ruhaneműt, ha a Ajtózár visszajelző már nem világít, majd csukja be az ajtót.
3. Érintse meg hosszan a  gombot.



Saját ciklusok

Programok hozzáadása a személyes programlista létrehozásához.



1. Érintse meg a  gombot.
2. A **Navigációs tárcsa** elforgatásával válassza ki a **Saját ciklusok** lehetőséget, majd érintse meg a  gombot.
 - Csak akkor szerkeszthet egy programot vagy hozhat létre saját programot, ha a mosógép éppen nem üzemel.
3. A **Navigációs tárcsa** elforgatásával válassza ki a kívánt programot.
4. Érintse meg a  gombot a kiválasztott program hozzáadásához vagy eltávolításához.
 - A program hozzáadását és eltávolítását a rendszer automatikusan menti.
5. Miután létrehozta a Saját ciklusok listáját, érintse meg a  elemet a programok képernyőjére való visszatéréshez.

MEGJEGYZÉS



- A programok listájáról a Dobtisztítás+ nem távolítható el.
- A Saját ciklusok a SmartThings alkalmazásban is szerkeszthető.

Gyermekzár

A Gyermekzár funkció a  és a  gomb kivételével minden gombot reteszeli, hogy gyerekek ne tudják véletlenül elindítani vagy beállítani a mosógépet.



1. Érintse meg a  gombot.
2. A **Navigációs tárcsa** elforgatásával válassza ki a **Gyermekzár** lehetőséget, majd érintse meg a  gombot.
3. Érintse meg a  elemet az **Be** vagy az **Ki** kiválasztásához.

MEGJEGYZÉS

- Ha a Gyermekzár funkció be van kapcsolva, a  és  kivételével minden gomb reteszlődik. A mosógép ajtaja szintén reteszelve lesz.
- Ha bekapcsolt Gyermekzár mellett érint meg gombot, az riasztást eredményez „**Gyermekzár bekapcsolva**” üzenettel.
- A program befejeztével nem lehet kinyitni az ajtót, ha a Gyermekzár be van kapcsolva. Mielőtt kinyitná az ajtót a ruhaneműk kivételéhez, kapcsolja ki a funkciót.

MI-minta

Ez a funkció elmenti a gyakran használt programokat és beállításokat. Ha bekapcsolja a funkciót, a mosógép megjegyzi a legtöbbször használt programokat és azok beállításait (hőmérséklet, öblítés, centrifugálás), és gyakorisági sorrendben jeleníti meg őket.



1. Érintse meg a  gombot.
2. A **Navigációs tárcsa** elforgatásával válassza ki a **MI-minta** lehetőséget, majd érintse meg a  gombot.
3. Érintse meg a  elemet az **Be** vagy az **Ki** kiválasztásához.
 - Az alapértelmezett beállítás Be. Ha nem kívánja használni ezt a funkciót, állítsa Ki értékre.
 - Ha kikapcsolja ezt a funkciót, minden mentett adat alaphelyzetbe áll.



Műveletek

Kalibrálás

A pontos súlyészlelés érdekében újra lefuttathatja a kalibrálást.

1. Érintse meg a  gombot.
2. A **Navigációs tárcsa** elforgatásával válassza ki a **Kalibrálás** lehetőséget, majd érintse meg a  gombot.
 - A kalibrálás nem indul el, ha az ajtó nem zár megfelelően.
 - A dob körülbelül 3 percig forog az óra járásával megegyező és ellentétes irányban.
3. Ha a kalibrálás befejeződik, a kijelzőn megjelenik a „Kalibrálás kész” üzenet, és a gép automatikusan kikapcsol.

Hangerő



Beállíthatja a program befejeződését jelző hangjelzés hangerejét és a gombnyomás hangját.

MEGJEGYZÉS

- Az alapértelmezett beállítás a **3. szint** (max/magas).
- A beállítás értéke legyen **Hangerő**, ha nem szeretne semmiféle hangot hallani. A figyelmeztető hangok így sem lesznek kikapcsolva.





Nyelv

Módosíthatja a rendszer nyelvét.

1. Érintse meg a  gombot.
2. A **Navigációs tárcsa** elforgatásával válassza ki a **Nyelv** lehetőséget, majd érintse meg a  gombot.
3. A **Navigációs tárcsa** elforgatásával válassza ki a kívánt nyelvet, majd érintse meg a  gombot.



Wifi

Be- vagy kikapcsolhatja a mosógép wififunkcióját.

1. Érintse meg a  gombot.
2. A **Navigációs tárcsa** elforgatásával válassza ki a **Wifi** lehetőséget, majd érintse meg a  gombot.
3. Érintse meg a  elemet az **Be** vagy az **Ki** kiválasztásához.
 - A mosógépen a wifi ki van kapcsolva a gyári beállítások szerint. A mosógép wifi funkciója azonban automatikusan bekapcsol a mosógép első bekapcsolásakor. A végső wifibeállítás a mosógép üzemállapotától függetlenül megmarad.
 - Ha bekapcsolja a mosógép wifi funkcióját, és csatlakozik egy hálózathoz, a mosógép csatlakoztatva marad a hálózathoz még akkor is, amikor megszakítja a tápellátást.
 - A Wi-Fi (Wifi)  azt jelzi, hogy a mosógép wifikapcsolaton keresztül csatlakozik az útválasztóhoz.

Gyári beállítások

A mosógépet visszaállíthatja alaphelyzetbe.



1. Érintse meg a  gombot.
2. A **Navigációs tárcsa** elforgatásával válassza ki a **Gyári beállítások** lehetőséget, majd érintse meg a  gombot.
 - A mosógép visszaáll a gyári beállításokra.

Speciális funkciók

Smart Control

Csatlakozhat a SmartThings alkalmazáshoz, és távolról vezérelheti mosógépét.

A mosógép csatlakoztatása

1. Töltse le a SmartThings alkalmazást (Android vagy iOS rendszerű) okostelefonjára vagy táblagépére.
2. Érintse meg a  elemet a mosógép bekapcsolásához.
3. Érintse meg hosszan a  gombot.
 - a. A mosógép AP-üzemmódba lép, és csatlakozik okostelefonjához vagy táblagépéhez.
 - b. Érintse meg a  gombot a mosógép hitelesítéséhez.
 - c. A hitelesítési folyamat befejezése után a mosógép sikeresen kapcsolódott az alkalmazáshoz.
 - Számos különféle funkciót használhat a SmartThings alkalmazásban.

MEGJEGYZÉS

- Ha a mosógép nem tud csatlakozni a SmartThings alkalmazáshoz, próbálja újra.
- Ha a mosógép és a SmartThings alkalmazás összekapcsolását követően problémát tapasztal az internetkapcsolatban, ellenőrizze a routerét.
- Ha a wifi ki van kapcsolva, a  gombot 3 másodpercre megérintve beléphet a rendszerfunkciók menüjébe.
- Ha bekapcsolja a mosógép wifijét, akkor kapcsolódhat a mosógéphez a SmartThings alkalmazáson keresztül okostelefonjával vagy táblagépével, függetlenül a mosógép üzemállapotától. A SmartThings alkalmazásban mosógép azonban offline állapotot mutat, amíg a wifi funkciója ki van kapcsolva.
- A Smart Control funkció használata előtt csukja be a készülék ajtaját.
- Ha egy darabig a SmartThings alkalmazás csatlakoztatása nélkül használja mosógépét, felugró üzenet jelenik meg a Smart Control alkalmazással kapcsolatban 3 másodpercig a 20., 40. és 60. használat során.
- Ha a mosógép wifi funkciója nem csatlakozik egy AP-hez (hozzáférési pont – access point), a wifi kikapcsol, amint Ön kikapcsolja a tápellátást.

Stay Connect

Annak érdekében, hogy a Stay Connect bekapcsolva maradjon az adott program végén, állítsa be a SmartThings alkalmazásban a Smart Control funkciót. A mosógép ezután folyamatosan csatlakozik az alkalmazáshoz, így otthonról vagy útközben is küldhet neki további instrukciókat.

1. Ha bekapcsolja a Stay Connect funkciót a SmartThings alkalmazásban, akkor a mosógép az adott program befejezése után készenléti energiatakarékos módban marad.
 - A Stay Connect funkció még 24 óráig aktív marad, ha az ajtót nem nyitják ki.
2. Ha a Stay Connect funkció aktív, a Smart Control, a Ajtózár és a Wifi ikon világít a mosógép kijelzőjén.
3. Kényelmesen vezérelheti mosógépét, a SmartThings alkalmazás segítségével öblítési, centrifugálási vagy szárítási ciklust beiktatva.

MEGJEGYZÉS

- A mosógép készenléti energiatakarékos módba kapcsol a működés szüneteltetése esetén, még akkor is, ha a mosógép nem kapcsolódik a SmartThings alkalmazáshoz.
- Bizonyos körülmények között csak a Ajtózár ikon világít.

Műveletek

SmartThings

Wifi-kapcsolat

Lépjen az okostelefon vagy a táblagép **Settings (Beállítások)** menüjébe, engedélyezze a vezeték nélküli csatlakozást, majd válasszon egy hozzáférési pontot (AP).

- A készülék támogatja a 2,4 GHz-es wifiprotokollokat.

Letöltés

Az alkalmazás-áruházakban (Google Play Store, Apple App Store, Samsung Galaxy alkalmazások) a „SmartThings” kifejezésre keresve találhatja meg a SmartThings alkalmazást. Töltse le és telepítse az alkalmazást az eszközén.

MEGJEGYZÉS

Az alkalmazás előzetes értesítés nélkül módosulhat a jobb teljesítmény érdekében.

Bejelentkezés

Először be kell jelentkeznie Samsung-fiókjával a SmartThings alkalmazásba. Új Samsung-fiók létrehozásához kövesse az alkalmazás utasításait. A fiók létrehozásához nincs szükség másik alkalmazásra.

MEGJEGYZÉS

Amennyiben rendelkezik Samsung-fiókkal, használja azt a belépéshez. Regisztrált Samsung okostelefon- vagy táblagép-felhasználóként automatikusan bejelentkezik.

Készüléke regisztrálása a SmartThings alkalmazásba

1. Győződjön meg arról, hogy okostelefonja vagy táblagépe csatlakozik vezeték nélküli hálózathoz. Amennyiben nem, lépjen be a **Settings (Beállítások)** menübe, engedélyezze a vezeték nélküli kapcsolatot, majd válasszon egy hozzáférési pontot (AP).
2. Nyissa meg okostelefonján vagy táblagépén a **SmartThings** alkalmazást.
3. Ha megjelenik az „A new device is found. (Új eszköz található.)” üzenet, válassza ki az **Add (Hozzáadás)** lehetőséget.
4. Amennyiben nem jelenik meg üzenet, válassza a **+** lehetőséget, és keresse ki készülékét az elérhető készülékek listájából. Ha nem találja a készülékét a listán, válassza a **Device Type (Eszköz típusa) > Specific Device Model (Modell kiválasztása)** lehetőséget, majd saját kezűleg adja hozzá a készüléket.
5. A következő eljárással regisztrálja készülékét a SmartThings alkalmazásba.
 - a. Vegye fel készülékét a SmartThings alkalmazásba. Győződjön meg arról, hogy a készülék csatlakozik a SmartThings alkalmazáshoz.
 - b. Ha befejezte a regisztrálást, mosógépe megjelenik okostelefonján vagy táblagépén.

Nyílt forráskódú szoftverrel kapcsolatos tájékoztatás

A termékhez tartozó szoftver nyílt forráskódú szoftverelemeket tartalmaz. A termék utolsó szállítmányát követő három éves időszakra a teljes vonatkozó forráskódhoz hozzáférhet, amennyiben a támogatói csapathoz fordul a <http://opensource.samsung.com> oldalon (Használja az „Inquiry (Érdeklődés)” menüt.)

Kézzel fogható tárolón, például CD-ROM-on is hozzáférhet a teljes vonatkozó forráskódhoz – ez azonban egyszeri minimális összegű költséggel jár.

A http://opensource.samsung.com/opensource/SMART_AT_051/seq/0 URL a termékhez kapcsolódó nyílt forráskódú licencinformációkhoz vezet. Az ajánlat minden, jelen információk birtokában lévő személy számára elérhető.



MEGJEGYZÉS

- Ha a wifi be van kapcsolva, az energiafogyasztás növekszik a tájékoztató jellegű információkban megadott értékekhez képest.
- A Samsung kijelenti, hogy ez a rádióberendezés megfelel a 2014/53/EU irányelvnek és a vonatkozó jogszabályi követelményeknek az Egyesült Királyságban. Az EU-megfelelőségi nyilatkozat és az egyesült királyságbeli megfelelési nyilatkozat teljes szövege a következő internetcímen érhető el: A hivatalos megfelelési nyilatkozat megtekintéséhez nyissa meg a <http://www.samsung.com> weboldalt, menjen a Support (Terméktámogatás) > Support home (Terméktámogatás) főoldalra, majd adja meg a típusnevet. Maximális sugárzott RF-teljesítmény: 20 dBm 2,402 GHz – 2,480 GHz frekvencián.

Műveletek

Biztonsági frissítésekkel kapcsolatos információ

A biztonsági frissítések célja, hogy megerősítsék készüléke biztonságát és megvédjék személyes adatait. A biztonsági frissítésekkel kapcsolatos további információkért látogasson el a <https://security.samsungda.com> oldalra.



- A webhely csak bizonyos nyelveken érhető el.

Karbantartás

A mosógép tisztán tartásával elkerülhető a teljesítmény csökkenése és meghosszabbítható a készülék élettartama.

Dobtisztítás+

Futtassa le rendszeresen ezt a programot, amely a baktériumok eltávolításával megtisztítja a dobot. A program 60 °C és 70 °C közötti hőmérsékletre melegíti fel a vizet és eltávolítja a felgyülemlett szennyeződést az ajtó gumitömítéséről.

1. Érintse meg a  gombot.
2. A **Navigációs tárcsa** elforgatásával válassza ki a **Dobtisztítás+** lehetőséget.
3. Érintse meg hosszan a  gombot.

VIGYÁZAT

- A dob tisztításához ne használjon tisztítószereket. A dobben lerakódott vegyi anyagok károsíthatják a mosnivalót vagy a mosógép dobját.
- A vízköképződés elkerülése érdekében a helyi vízkeménységi értéknek megfelelő mosószert használjon, vagy adjon vízlágyítót a mosószerhez.

Dobtisztítás+ emlékeztető

- A mosógép minden 40–45. mosási program után megjeleníti a „**Dobtisztítás szükséges**” üzenetet egy órán át, emlékeztetve Önt, hogy futtatnia kell a **Dobtisztítás+** programot.
- Javasoljuk, hogy higiéniai okokból rendszeresen futtassa le a programot.
- Ha a mosógép befejezett egy programot, megjelenik a **Dobtisztítás+** riasztási üzenet. Ha kinyitja az ajtót, az üzenet eltűnik, és a kijelzőn automatikusan megjelenik a **Dobtisztítás+** program beállítási képernyője.

Karbantartás

Biztonsági leeresztés

Áramszünet esetén eressze le a dobban lévő vizet, mielőtt kivenné a mosnivalót a gépből.

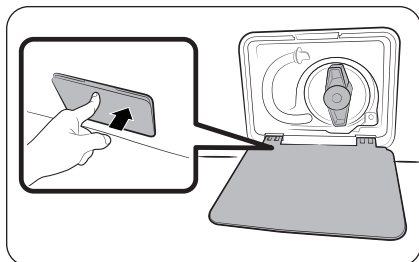

1. Kapcsolja ki, majd válassza le a mosógépet az elektromos hálózatról.
2. Óvatosan nyomja meg a **szűrőfedél** felső részét, hogy kinyíljon.

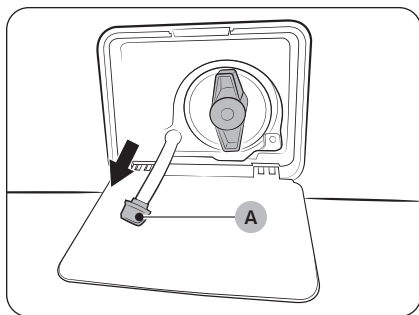

3. Helyezzen egy üres, nagy űrtartalmú edényt a fedél közelébe, majd húzza oda az edényhez a biztonsági kifolyócsövet, és közben tartsa kézben a **csősapkát (A)**.

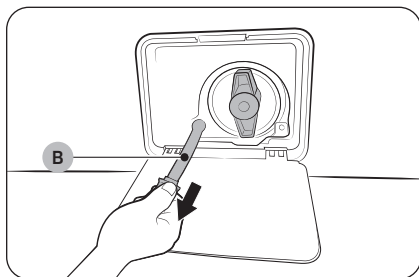

4. Nyissa fel a csősapkát, és a **biztonsági kifolyócső (B)** segítségével engedje le a vizet az edénybe.
5. Ha végzett a leengedéssel, tegye vissza a csősapkát, majd helyezze vissza a csövet. Végül csukja vissza a szűrő fedelét.

MEGJEGYZÉS

Nagy űrtartalmú edényt használjon, mivel a dobban több víz lehet, mint gondolná.

Tisztítás

A mosógép felületei

Karcmentes háztartási tisztítószerrel átitatott puha rongyot használjon. Ne permetezzen vizet a mosógépre.

Szitaszűrő

Évente egy-két alkalommal tisztítsa meg a víztömlő szitaszűrőjét.

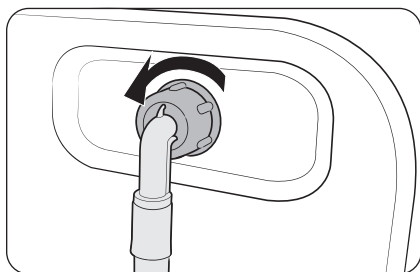

1. Kapcsolja ki a mosógépet, majd húzza ki a tápkábelt a fali aljzataból.
2. Zárja el a vízcsapot.
3. Lazítsa meg és válassza le a mosógép hátulján lévő víztömlőt. Egy ronggyal tekerje körbe a tömlőt, hogy a víz ne ömölhessen ki.

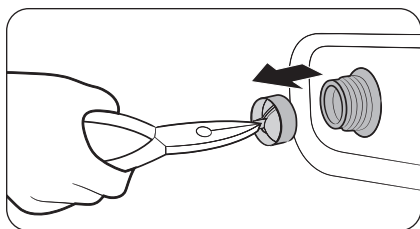

4. Egy csipesz segítségével húzza ki a szitaszűrőt a bemeneti szelepből.
5. Merítse vízbe a szitaszűrőt, úgy, hogy a menetes csatlakozó is víz alá kerüljön.
6. Tegye a szitaszűrőt árnyékos helyre, és várja meg, amíg tökéletesen megszárad.
7. Helyezze vissza a szitaszűrőt a bemeneti szelepbe, majd csatlakoztassa vissza a víztömlőt a bemeneti szelepre.
8. Nyissa ki a vízcsapot.

MEGJEGYZÉS

A szitaszűrő eltömődése esetén a „4C” információkód jelenik meg a kijelzőn.

Karbantartás

Törmelékszűrő

Célszerű kéthavonta megtisztítani a törmelékszűrőt az eltömődés megelőzése érdekében. A törmelékszűrő eltömődése esetén csökkenhet a buborékhatás.

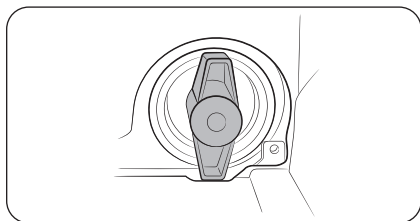
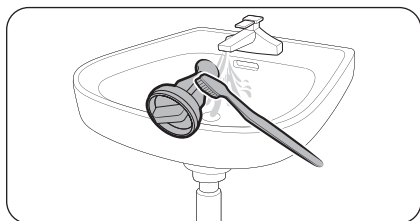
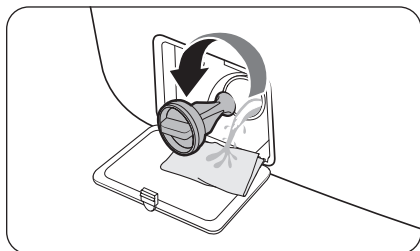

1. Kapcsolja ki a mosógépet, majd húzza ki a tápkábelt a fali aljzatból.
2. Eressze le a dobban maradó vizet. Lásd a következő szakaszt: **Biztonsági leeresztés.**
3. Óvatosan nyomja meg a **szűrőfedél** felső részét, hogy kinyíljon.
4. Fordítsa el balra a törmelékszűrő gombját, majd eressze le a fennmaradó vizet.
5. Puha kefével tisztítsa meg a törmelékszűrőt. Ellenőrizze, hogy az ürítőszivattyú szűrőben lévő hajtócsavarja nincs-e eltömődve.
6. Helyezze vissza a törmelékszűrőt, majd fordítsa jobbra a szűrő gombját.

MEGJEGYZÉS

- Egyes törmelékszűrők biztonsági gombbal is rendelkeznek, mely a gyermekeket érő baleseteket hivatott megakadályozni. A törmelékszűrő biztonsági gombjának felnyitásához nyomja meg és fordítsa el a gombot az óramutató járásával ellentétes irányba. A biztonsági gomb rugós mechanizmusa segít a szűrő megnyitásában.
- A törmelékszűrő biztonsági gombjának lezárásához nyomja be, majd fordítsa el jobbra a gombot. A rugó koppanó hangot ad, de ez normális jelenség.

MEGJEGYZÉS

A szivattyú szűrőjének eltömődése esetén az „5C” információkód jelenik meg a kijelzőn.

VIGYÁZAT

- A szűrő tisztítása után ellenőrizze, hogy a szűrő gombja megfelelően lezáródott-e. Ellenkező esetben szivárgás veszélye léphet fel.
- A szűrő tisztítása után ellenőrizze, hogy a szűrőt megfelelően helyezte-e vissza. Ellenkező esetben működési hiba vagy szivárgás léphet fel.

Mosószerfiók

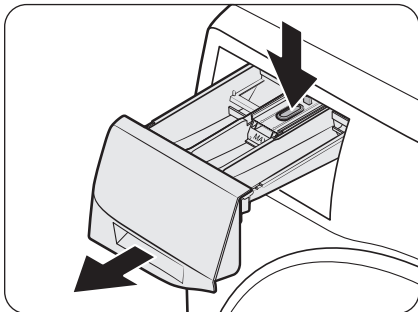

1. Tartsa lenyomva a rekesz belsejében található **kioldókart**, és közben csúsztassa ki a rekeszt.

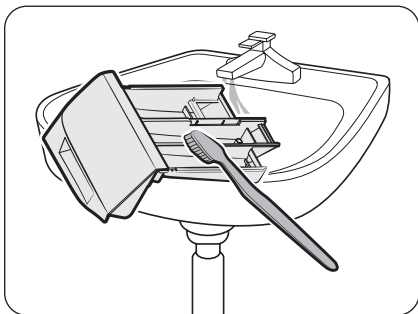

2. Egy puha kefével, folyó víz alatt tisztítsa meg a rekesz részeit.

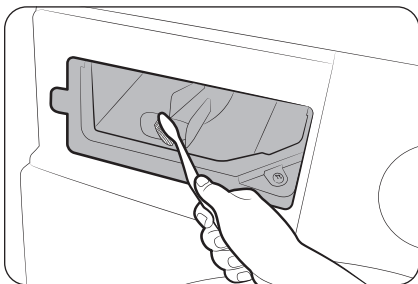

3. Egy puha kefével tisztítsa meg a mosószer-adagoló helyét.
4. Tegye vissza a folyékony mosószer-tárolót a rekeszbe.
5. Csúsztassa be a mosószer-adagoló rekeszt annak lezárásához.

MEGJEGYZÉS

A mosószerfiók behelyezése előtt a helyét hagyni kell teljesen kiszáradni.

MEGJEGYZÉS

A mosógép belsejében maradó mosószer eltávolításához futtassa le üres dob mellett a **Öblítés+Centrifuga** programot.

Karbantartás

A mosógép fagymentesítése

0 °C alatti hőmérséklet esetén a mosógép befagyhat.

1. Kapcsolja ki a mosógépet, majd húzza ki a tápkábelt a fali aljzatból.
2. A víztömlő kilazításához öntsön meleg vizet a csapra.
3. Szerelje le a víztömlőt, és áztassa meleg vízben.
4. Öntsön meleg vizet a dobba, és hagyja állni benne körülbelül 10 percig.
5. Csatlakoztassa vissza a víztömlőt a vízcsaphoz.

MEGJEGYZÉS

Ha a mosógép továbbra sem működik megfelelően, ismételje meg addig a fenti lépéseket, amíg helyre nem áll a normál működés.

Karbantartás hosszabb ideig tartó inaktivitás esetére

Ha lehetséges, ne hagyja hosszabb ideig használatlanul a mosógépet. Amennyiben mégis így kell tennie, eressze le a vizet a mosógépből, és húzza ki a tápkábelt a hálózatból.

1. A **Navigációs tárcsa** elforgatásával válassza ki a **Öblítés+Centrifuga** lehetőséget.
2. Ürítse ki a dobot, majd érintse meg hosszan a **▶||** gombot.
3. A program befejezését követően zárja el a vízcsapot, majd válassza le a víztömlőt.
4. Kapcsolja ki a mosógépet, majd húzza ki a tápkábelt a fali aljzatból.
5. Nyissa ki az ajtót, hogy a levegő szabadon áramolhasson a dobban.

Hibaelhárítás

Ha problémát tapasztal, ellenőrizze az LCD-képernyőn látható tájékoztató üzenetet, és kövesse a képernyőn megjelenő utasításokat.

Ha a probléma továbbra is fennáll, forduljon a szervizközponthoz.

Ellenőrzési pontok

Amennyiben probléma merül fel a mosógéppel kapcsolatban, először tekintse át az alábbi táblázatot, és próbálja ki a benne található javaslatokat.

Probléma	Teendő
A berendezés nem indul el.	<ul style="list-style-type: none">• Ellenőrizze, hogy a készülék csatlakozik-e az elektromos hálózathoz.• Ellenőrizze, hogy a berendezés ajtaja megfelelően be van-e csukva.• Ellenőrizze, hogy a vízcsapok ki vannak-e nyitva.• A mosógép elindításához érintse meg hosszan a ▷ gombot.• Ellenőrizze, hogy a Gyermekzár nincs aktiválva.• Mielőtt a mosógép elkezdené feltölteni a rendszert, egy sor kattogó hangot ad ki: ellenőrizze az ajtózárat és elvégezze egy gyors leeresztést.• Ellenőrizze a biztosítékot, vagy kapcsolja vissza az áramkör-megszakítót.• Ellenőrizze, hogy megfelelő-e az áramellátás.• Alacsony feszültség észlelhető.<ul style="list-style-type: none">- Ellenőrizze, hogy csatlakozik-e a tápkábel.• Ellenőrizze, hogy nem szorult-e mosnivaló az ajtóba.• A „DDC” üzenet akkor jelenik meg, ha a ▷ gomb megérintése és nyomva tartása nélkül nyitja ki az AddWash ajtót. Ha ez történik, tegye a következőket:• Nyomja meg az AddWash ajtót, hogy megfelelően bezáródjon. Ezután érintse meg és tartsa lenyomva a ▷ gombot, és próbálja újra.• Ruhanemű hozzáadásához nyissa ki az AddWash ajtót, tegye be a szennyeszt, majd csukja be teljesen az AddWash ajtót. A művelet folytatásához koppintson a ▷ elemre és tartsa lenyomva.
A vízellátás nem elegendő, vagy nincs vízellátás.	<ul style="list-style-type: none">• Teljesen nyissa ki a vízcsapot.• Ellenőrizze, hogy a berendezés ajtaja megfelelően be van-e csukva.• Ellenőrizze, hogy a vízellátó tömlő nincs-e befagyva.• Ellenőrizze, hogy a vízellátó tömlő nincs-e megtörve vagy eltömődve.• Ellenőrizze, hogy elegendő-e a víznyomás.• Ellenőrizze, hogy a hideg-, illetve melegvíz-csap megfelelően csatlakozik-e a berendezéshez.• Ha szükséges, tisztítsa ki a szitaszűrőt (esetleg el lehet tömődve).

Hibaelhárítás

Probléma	Teendő
Program lefutása után mosószermaradvány található a mosószerfiókban.	<ul style="list-style-type: none"> • Ellenőrizze, hogy a mosógép megfelelő víznyomással működik-e. • Ügyeljen arra, hogy a betöltött mosószert a mosószerfiók középső részébe kerüljön. • Ellenőrizze, hogy megfelelően helyezte-e be az öblítősapkát. • Ha mosóport használ, bizonyosodjon meg arról, hogy a mosószerválasztó a felső pozícióban van. • Távolítsa el az öblítősapkát, és tisztítsa ki a mosószerfiókat.
A berendezés hangos vagy túlzottan rázkódik.	<ul style="list-style-type: none"> • Győződjön meg arról, hogy a mosógép vízszintes, szilárd, nem csúszós felületen áll. Ha a padló nem vízszintes, használja a szintezőlábakat a mosógép magasságának beállítására. • Bizonyosodjon meg arról, hogy eltávolította a dobmozgató csavarokat. • Győződjön meg arról, hogy a mosógép nem ér hozzá semmihez. • Ellenőrizze, hogy a mosótöltet eloszlása egyenletes-e. • A normál működés során a motor zajt adhat ki. • Overallkok és fémmel díszített ruhaneműk zajt kelthetnek a mosás folyamán. Ez normális jelenség. • A fémtárgyak (például a pénzermék) zajt kelthetnek. Mosás után ezeket a tárgyakat távolítsa el a dobból vagy a szűrőegységből. • Rendezze át a töltetet. Ha csak egy ruhadarabot, például egy fürdőköpenyt vagy egy farmert kíván kimosni, előfordulhat, hogy a centrifugálás végső eredménye nem elégséges, és a kijelzőn az „Ub” üzenet jelenik meg.
A berendezés nem ereszt le a vizet és/vagy nem centrifugál.	<ul style="list-style-type: none"> • Ellenőrizze, hogy a kifolyótömlő egészen az ürítőrendszerig egyenesen fut-e. Ha problémát észlel az ürítőrendszerben, lépjen kapcsolatba a szervizközponttal. • Ellenőrizze, hogy a törmelékszűrő nincs-e eltömődve. • Csukja be az ajtót, majd érintse meg hosszan a ▶ gombot. Az Ön biztonsága érdekében a mosógép dobja mindaddig nem kezd el rázkódni és forogni, amíg be nem csukja az ajtót. • Ellenőrizze, hogy a kifolyótömlő nem fagyott-e be, vagy nincs-e eltömődve. • Ellenőrizze, hogy a kifolyótömlő csatlakozik-e az ürítőrendszerhez, illetve hogy az ürítőrendszer nincs-e eltömődve. • Ha a mosógép tápellátása nem megfelelő, a berendezés átmenetileg nem fogja leereszteni a vizet, illetve nem fog centrifugálni. Amint helyreáll a tápellátása, megfelelően fog működni. • A csatlakozási típustól függően ellenőrizze, hogy a kifolyótömlő megfelelő pozícióban áll-e. • Ha eltömődött, tisztítsa ki a törmelékszűrőt.

Probléma	Teendő
A mosógép ajtaját nem lehet kinyitni.	<ul style="list-style-type: none"> • A mosógép leállításához érintse meg hosszan a ▷ gombot. • Az ajtó zármechanizmusának feloldása némi időt vehet igénybe. • Az ajtó a mosógép megállását vagy kikapcsolását követően 3 percig még nem nyitható ki. • Ellenőrizze, hogy a mosógép az összes vizet leeresztette-e a dobból. • Ha víz maradt a dobban, előfordulhat, hogy az ajtó nem nyitható. Saját kezűleg eressze le a vizet a dobból és nyissa ki az ajtót. • Ellenőrizze, hogy az ajtózár jelzőfénye kialudt-e. Ha a mosógép leeresztette a vizet, az ajtózár jelzőfénye kialszik.
Túlzott habzás.	<ul style="list-style-type: none"> • Bizonyosodjon meg arról, hogy megfelelően és az ajánlott típusú mosószerrel használta. • Használjon nagy hatékonyságú (High Efficiency, HE) mosószerrel a túlhabzás elkerülése érdekében. • Lágy víz, kis ruhatöltet vagy enyhe szennyeződés esetén használjon kevesebb mosószerrel. • Érdemes kerülni a nem nagy hatékonyságú (HE) mosószerrel használatát.
Nem lehet több mosószerrel hozzáadni.	<ul style="list-style-type: none"> • Győződjön meg arról, hogy a fennmaradó mosószer- és öblítőmaradványok nincsenek a meghatározott szint felett.
Megállások.	<ul style="list-style-type: none"> • Csatlakoztassa a tápkábelt működő fali aljzathoz. • Ellenőrizze a biztosítékot, vagy kapcsolja vissza az áramkör-megszakítót. • Csukja be az ajtót, majd a mosógép elindításához érintse meg hosszan a ▷ gombot. Az Ön biztonsága érdekében a mosógép dobja mindaddig nem kezd el rázkódni és forogni, amíg be nem csukja az ajtót. • Mielőtt a mosógép elkezdene feltölteni a rendszert, egy sor kattogó hangot ad ki: ellenőrizze az ajtózárat és elvégezze egy gyors leeresztést. • Szünet vagy áztatási ciklus a program közben is előfordulhat. Várjon egy kicsit; elképzelhető, hogy a mosógép elindul. • Ellenőrizze, hogy nem tömődött-e el a vízellátó tömlő szitaszűrője, amely a vízcsapok végénél található. Rendszeres időközönként tisztítsa ki a szitaszűrőt. • Ha a mosógép tápellátása nem megfelelő, a berendezés átmenetileg nem fogja leeresztetni a vizet, illetve nem fog centrifugálni. Amint helyreáll a tápellátása, megfelelően fog működni.

Hibaelhárítás

Probléma	Teendő
Nem megfelelő hőmérsékletű vízzel tölti fel a rendszert.	<ul style="list-style-type: none">• Nyissa ki teljesen mindkét csapot.• Ellenőrizze, hogy a hőfok kiválasztása megfelelő-e.• Ellenőrizze, hogy a tömlők a megfelelő csapokhoz csatlakoznak-e. Öblítse át a tömlőket.• Ellenőrizze, hogy a vízmelegítőt úgy állította-e be, hogy az legalább 49 °C hőmérsékletű meleg vizet biztosítson a csapban. Szintén ellenőrizze a vízmelegítő kapacitását és feltöltődési idejét.• Válassza le a tömlőket, és tisztítsa ki a szitaszűrőket. Eltömődhetett a szitaszűrő.• Mialatt a mosógép vízzel tölti fel a rendszert, a víz hőmérséklete változhat, ahogy az automatikus hőmérséklet-szabályozó funkció ellenőrzi a bejövő víz hőmérsékletét. Ez normális jelenség.• Mialatt a mosógép vízzel tölti fel a rendszert, azt tapasztalhatja, hogy az adagolón csak meleg és/vagy csak hideg víz áramlik keresztül, amikor hideg vagy meleg hőfokot választott ki. Ez normális jelenség az automatikus hőmérséklet-vezérlő funkció működése miatt, amely megállapítja a víz hőmérsékletét.
A program végén a töltet vizes.	<ul style="list-style-type: none">• Használjon Nagy vagy Extra nagy fordulatszámú centrifugálást.• Használjon nagy hatékonyságú (High Efficiency, HE) mosószeret a túlhabzás csökkentése érdekében.• A töltet túl kicsi. Kis töltetek (egy vagy két ruhadarab) esetén az eloszlás egyenetlen lehet, ami kevésbé hatékony centrifugálást eredményez.• Ellenőrizze, hogy a kifolyótömlő nincs-e megtörve vagy eltömődve.
Víz szivárog a berendezésből.	<ul style="list-style-type: none">• Ellenőrizze, hogy a berendezés ajtaja megfelelően be van-e csukva.• Ellenőrizze, hogy minden tömlőcsatlakozás szorosan meg van-e húzva.• Ellenőrizze, hogy a kifolyótömlő vége megfelelően illeszkedik-e az ürítőrendszerhez, illetve hogy rögzítése megfelelő-e.• Ne töltsen túl a mosógépet.• Használjon nagy hatékonyságú (High Efficiency, HE) mosószeret a túlhabzás elkerülése érdekében.• Ellenőrizze a kifolyótömlőt.<ul style="list-style-type: none">- Ellenőrizze, hogy a kifolyótömlő vége nem fekszik-e a földön.- Ellenőrizze, hogy a kifolyótömlő nincs-e eltömődve.
A berendezésből kellemetlen szag árad.	<ul style="list-style-type: none">• A túlzott mennyiségű hab megülhet a berendezés mélyedéseiben, és kellemetlen szagot árasztthat.• Bizonyos időközönként futtasson le egy tisztító programot a berendezés fertőtlenítése céljából.• Tisztítsa meg az ajtó tömítését.• A programok befejeződését követően szárítsa ki a mosógép belsejét.

Probléma	Teendő
Nincsenek buborékok (kizárólag Bubble típusok esetében).	<ul style="list-style-type: none"> • Előfordulhat, hogy nem fogja látni a buborékokat, ha túl sok a mosnivaló a dobben. • A túlzottan szennyezett ruhanemű akadályozhatja a buborékképződést.
A kijelzőn megjelenik egy üzenet, amely arra figyelmeztet, hogy nyitva van az adagoló.	<ul style="list-style-type: none"> • Ellenőrizze, hogy a mosószerfiók megfelelően be van-e csukva. <ul style="list-style-type: none"> - Nyissa ki a mosószerfiókat, majd csukja be ismét. Győződjön meg arról, hogy megfelelően be van csukva.

- Ha a probléma továbbra is fennáll, forduljon a szervizközponthoz. A szervizközpont telefonszáma megtalálható a termékhez csatolt címkén.
- A Samsung nem vállal felelősséget a termék olyan károsodásáért, sérülésért vagy egyéb termékbiztonsági kérdésért, amelyet olyan javítás okozott, amely nem felel meg a jelen javítási útmutatóban található utasításoknak. A garancia nem terjed ki a termék olyan károsodására sem, amely nem a Samsung által tanúsított szakszerviz által történő javítási kísérlet során keletkezett.

Hibaelhárítás

Információkódok

Ha a mosógép nem működik, információkód jelenhet meg a kijelzőn. Tekintse át az alábbi táblázatot, és próbálja ki a benne található javaslatokat.

Kód	Teendő
Ellenőrizze a vízelvezetést	<p>A vizet nem ereszti le a berendezés.</p> <ul style="list-style-type: none">Ellenőrizze, hogy a kifolyótömlő nem fagyott-e be, vagy nincs-e eltömődve.A csatlakozási típustól függően ellenőrizze, hogy a kifolyótömlő megfelelő pozícióban áll-e.Ha eltömődött, tisztítsa ki a törmelékszűrőt.Ellenőrizze, hogy a kifolyótömlő egészen az ürítőrendszerig egyenesen fut-e.Ha az információkód továbbra is aktív, lépjen kapcsolatba a vevőszolgálatlal.
Ellenőrizze a vízellátást	<p>Nincs vízellátás.</p> <ul style="list-style-type: none">Ellenőrizze, hogy a vízcsapok ki vannak-e nyitva.Ellenőrizze, hogy a vízcsövek nincsenek-e eltömődve.Ellenőrizze, hogy a vízcsap nincs-e elfagyva.Ellenőrizze, hogy a mosógép megfelelő víznyomással működik-e.Ellenőrizze, hogy a hideg-, illetve melegvíz-csap megfelelően csatlakozik-e a berendezéshez.Ha szükséges, tisztítsa ki a szítaszűrőt (esetleg el lehet tömődve).Az információkód megjelenése után 3 percre minden gomb le lesz tiltva.Ha megjelenik a „4C” üzenet, a gép 3 percen keresztül ereszti le a vizet. Ez idő alatt a Be-/kikapcsolás gomb nem lesz elérhető.
Ellenőrizze a vízvezetékeket	<ul style="list-style-type: none">Ellenőrizze, hogy a hidegvíztömlő rendesen csatlakozik-e a hidegvízcsaphoz. Ha a melegvíz-csaphoz csatlakozik, a ruhanemű egyes programok esetén megrongálódhat.
Kiegyenlítetlen töltet érzékelve	<p>A centrifugálás nem működik.</p> <ul style="list-style-type: none">Ellenőrizze, hogy a ruhanemű eloszlása egyenletes-e.Ellenőrizze, hogy a mosógép egyenletes, sík felületen áll-e.Rendezze át a töltetet. Ha csak egy ruhadarabot, például egy fürdőköpenyt vagy egy farmert kíván kimosni, előfordulhat, hogy a centrifugálás végső eredménye nem elégséges, és a kijelzőn az „Ub” üzenet jelenik meg.
Vízálló ruházat észlelhető. Távolítsa el ezeket a ruhadarabokat, és indítsa újra a mosást	<p>A centrifugálás nem működik.</p> <ul style="list-style-type: none">A vízálló ruhadarabok mosás közben összegyűlhetnek az egyik oldalon, ami vízleeresztési problémákhoz és/vagy túlzott rezgéshez vezethet. Vegye ki a vízálló ruhadarabokat a mosógépből.
Nyitva van az ajtó	<p>A mosógép nyitott ajtó mellett történő működtetése.</p> <ul style="list-style-type: none">Ellenőrizze, hogy a berendezés ajtaja megfelelően be van-e csukva.Ellenőrizze, hogy nem szorult-e mosnivaló az ajtóba.

Kód	Teendő
OC	A víz elérte a túlfolyó szintjét. <ul style="list-style-type: none"> Centrifugálás után indítsa újra. Ha az információkód továbbra is látható a kijelzőn, lépjen kapcsolatba a helyi Samsung-szervizközponttal.
LC, LC1	Ellenőrizze a kifolyótömlőt. <ul style="list-style-type: none"> Ellenőrizze, hogy a kifolyótömlő vége nem fekszik-e a földön. Ellenőrizze, hogy a kifolyótömlő nincs-e eltömődve. Ha az információkód továbbra is aktív, lépjen kapcsolatba a vevőszolgálattal.
3C	Ellenőrizze a dobmotor működését. <ul style="list-style-type: none"> Próbálkozzon a ciklus újraindításával Ha az információkód továbbra is aktív, lépjen kapcsolatba a vevőszolgálattal.
HC	Magas hőmérsékletű fűtőelem ellenőrzése. <ul style="list-style-type: none"> Ha az információkód továbbra is aktív, lépjen kapcsolatba a vevőszolgálattal.
1C	A vízszintérzékelő nem működik megfelelően. <ul style="list-style-type: none"> Kapcsolja ki a gépet, és indítsa újra a programot. Ha az információkód továbbra is aktív, lépjen kapcsolatba a vevőszolgálattal.
AC	Ellenőrizze a kommunikációt a fő- és al-NYÁK-ok között. <ul style="list-style-type: none"> Kapcsolja ki a gépet, és indítsa újra a programot. Ha az információkód továbbra is aktív, lépjen kapcsolatba a vevőszolgálattal.
AC6	Ellenőrizze a fő és az inverter NYÁK-ok közötti kommunikációt. <ul style="list-style-type: none"> Az állapottól függően a gép automatikusan visszatérhet a normál működéshez. Kapcsolja ki a gépet, és indítsa újra a programot. Ha az információkód továbbra is aktív, lépjen kapcsolatba a vevőszolgálattal.
DC1	A főajtó zárása/nyitása nem működik megfelelően. <ul style="list-style-type: none"> Kapcsolja ki a gépet, és indítsa újra a programot. Ha az információkód továbbra is aktív, lépjen kapcsolatba a vevőszolgálattal.

Ha valamelyik információkód gyakran feltűnik a kijelzőn, lépjen kapcsolatba a helyi Samsung szervizközponttal.

Műszaki jellemzők

Anyagkezelési táblázat

A következő szimbólumok anyagkezeléssel kapcsolatos útmutatóval szolgálnak. A ruhaneműkben található címkéken a szárításra, fehérítésre és vasalásra vonatkozó szimbólumok láthatóak. A szimbólumok használata egységes jelölést biztosít a hazai és külföldi ruházati gyártók termékeinél.

A ruházati cikkek lehető leghosszabb élettartamának biztosításához, valamint a mosással kapcsolatos problémák csökkentéséhez kövesse az anyagkezelési címkén található útmutatót.

Mosás

	95 °C-os normál mosás.
	60 °C-os normál mosás.
	60 °C-os kímélő mosás.
	40 °C-os normál mosás.
	40 °C-os kímélő mosás.
	40 °C-os nagyon kímélő mosás.
	30 °C-os normál mosás.
	30 °C-os kímélő mosás.
	30 °C-os nagyon kímélő mosás.
	Kézzel mosható.
	Nem mosható.

MEGJEGYZÉS

A mosókádban olvasható számok azt a legnagyobb mosási hőmérséklet mutatják Celsius-fokban, amelyet nem szabad túllépni.

Fehérités

	Mindenféle fehérítő használható.
	Csak oxigénes fehérítő használható.
	Nem fehéríthető.





Szárítás

	Szárítógépben szárítható / normál hőfok / maximum kiáramló hőmérséklet 80 °C.
	Szárítógépben szárítható / alacsonyabb hőfok / maximum kiáramló hőmérséklet 60 °C.
	Nem szárítható szárítógépben
	Szárítás kötélén.
	Csepegtető szárítás.
	Kiterítve szárítás.
	Csepegtető szárítás kiterítve.
	Szárítás kötélén, árnyékban.
	Csepegtető szárítás kötélén, árnyékban.
	Kiterítve szárítás árnyékban.
	Csepegtető szárítás kiterítve, árnyékban.

MEGJEGYZÉS

- A pontok a szárítógépben történő szárítás mértékét jelzik.
- A vonalak a szárítás típusát és a szárítási elhelyezést jelzik.



Vasalás

	Vasalás maximum 200 °C talphőmérséklettel.
	Vasalás maximum 150 °C talphőmérséklettel.
	Vasalás maximum 110 °C talphőmérséklettel. Gőzölős vasaló használatakor legyen óvatos (dolgozzon gőz nélkül).
	Nem vasalható.

MEGJEGYZÉS

A pontok a vasalás hőmérséklet-tartományát jelzik (szabályzó, gőz, úti vasaló és vasalógép).

Mosodai kezelés

	Mosodai száraztisztítás perklór-etilénben vagy szénhidrogénekben (nehézbenzin), normál eljárással.
	Mosodai száraztisztítás perklór-etilénben vagy szénhidrogénekben (nehézbenzin), kímélő eljárással.

	Mosodai száraztisztítás szénhidrogénekben (nehézbenzin), normál eljárással.
	Mosodai száraztisztítás szénhidrogénekben (nehézbenzin), kímélő eljárással.
	Száraztisztítással nem tisztítható.
	Mosodai nedves tisztítás.
	Mosodai kímélő nedves tisztítás.
	Mosodai nagyon kímélő nedves tisztítás.
	Nedves tisztítással nem tisztítható.

MEGJEGYZÉS

- A bekarikázott betűk a száraz- vagy nedves tisztítás (W) során használt oldószereket (P, F) jelölik.
- A szimbólum alatti vonal általában kímélőbb kezelést jelöl (pl. kímélő programot érzékenyebb ruhadarabokhoz). A két vonal különösen kímélő kezelést jelöl.

Környezetvédelem

- A berendezés újrahasznosítható anyagokból készült. Ha le kívánja selejtezni, kövesse a helyi hulladékelhelyezési előírásokat. Vágja el a tápkábelt, hogy a berendezést ne lehessen áramforráshoz csatlakoztatni. Távolítsa el a berendezés fedelét, hogy állatok és kisgyermek ne szorulhassanak bele.
- Ne lépje túl a mosószergyártó által ajánlott mosószermennyiséget.
- A mosási ciklus előtt csak akkor használjon folteltávolító és fehérítő szert, ha erre feltétlenül szükség van.
- Vizet és áramot takaríthat meg, ha csak teli géppel mos (a mosótöltet pontos mennyisége az adott mosóprogramtól függ).

Műszaki jellemzők

Pótalkatrész-garancia

Garantáljuk, hogy a következő pótalkatrészek a modell piaci bevezetésétől számítva legalább 10 éven keresztül a gépszerelők és a felhasználók rendelkezésére fogják állni.

- Ajtó, zsanér és ajtó tömítés, egyéb tömítések, ajtózárral, illetve műanyag kiegészítők, például mosószer tartó rekeszek.
- A felsorolt alkatrészek az alábbi weblapon vásárolhatók meg.
 - <http://www.samsung.com/support>

Készenléti áramfogyasztás

Fogyasztás	Kikapcsolt üzemmód	0,50 W
	Hálózati készenléti üzemmód	2,00 W
	Idő készenléti üzemmódban (wifi)	10 perc

Műszaki adatlap

A „*” (csillag) eltérő típusokat jelöl, értéke pedig (0–9) és (A–Z) között változhat.

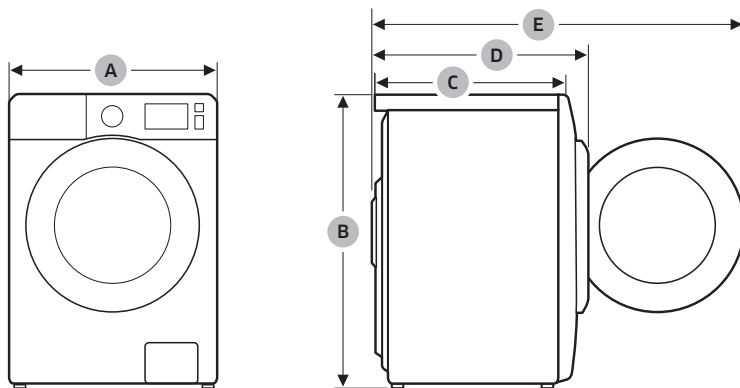

Típus		Elöltöltős mosógép	
Típus megnevezése		WF20DG8650**	
Méretek	A (szélesség)	686 mm	
	B (magasság)	984 mm	
	C (mélység)	807 mm	
	D	875 mm	
	E	1430 mm	
Víznyomás		50–1000 kPa	
Nettó tömeg		98,0 kg	
Maximális töltési kapacitás		Mosás és centrifugálás	20,0 kg
Fogyasztás	Mosás és melegítés	AC 220–240 V/50 Hz	1900–2300 W
A centrifuga fordulatszáma		1100 ford./perc	

MEGJEGYZÉS

- A kiviteli és műszaki adatok a minőség javítása érdekében értesítés nélkül megváltozhatnak.

Műszaki jellemzők

Tájékoztató jellegű információk (az EU) 2019/2023 sz. rendelet szerint)

Modell	Program	Kapacitás (kg)	Program hossza (Óó:PP)	Energiafogyasztás (kWh/program)	Vízfogyasztás (l/program)	Maximális hőmérséklet (°C)	Maradék nedvességtartalom (%)	A centrifuga fordulatszáma (ff/perc)
WF20DG8650**	Eco 40-60	20,0	4:00	2,750	200,0	43	53,9	951
		10,0	3:00	1,980	130,0	38	53,9	1049
		5,0	3:00	0,500	78,0	26	53,9	1049
	Pamut 20 °C	20,0	3:19	0,570	155,0	20	60	900
	Pamut 60 °C	20,0	3:20	3,700	165,0	60	59	900
	Pamut 60 °C + Habos áztatás	20,0	3:50	3,800	165,0	60	59	900
	Ingek	5,0	0:37	0,150	60,0	20	62	900
	Gyorsmosás	5,0	0:37	0,150	60,0	20	62	900

- Az Eco 40-60 program, illetve a mosás-szárítási program kivételével a programokhoz megadott értékek csak tájékoztató jellegűek.
- Az itt megadott időértékek a víznyomás/vízke ménység/víz hőmérséklet, a ruhanemű típusa/mennyisége/ szennyezettségi szintje, a használt mosószer típusa/mennyisége, a tápellátás és a kiválasztott kiegészítő funkciók hatására eltérhetnek a tényleges értékektől.

EPREL-információk

A termék energiacímkezésére vonatkozóan további információval az energiacímke-köteles termékek európai adatbázisa (EPREL) szolgál, amely a https://eprel.ec.europa.eu/qr/***** címen érhető el. A(z) ***** a termék EPREL-regisztrációs számát jelöli. A regisztrációs szám a termék energiacímkején található.

Ügyfélszolgálat elérhetősége

KÉRDÉSE VAGY ÉSZREVÉTELE VAN?

ORSZÁG	HÍVJA A KÖVETKEZŐ SZÁMOT:	VAGY LÁTOGASSON EL HONLAPUNKRA:
UK	0333 000 0333	www.samsung.com/uk/support
IRELAND (EIRE)	0818 717100	www.samsung.com/ie/support
GERMANY	06196 77 555 77	www.samsung.com/de/support
FRANCE	01 48 63 00 00	www.samsung.com/fr/support
SPAIN	91175 0015	www.samsung.com/es/support
PORTUGAL	210 608 098 Chamada para a rede fixa nacional Dias úteis das 9h às 20h	www.samsung.com/pt/support
LUXEMBURG	261 03 710	www.samsung.com/be_fr/support
NETHERLANDS	088 90 90100	www.samsung.com/nl/support
BELGIUM	02-201-24-18	www.samsung.com/be/support (Dutch) www.samsung.com/be_fr/support (French)
NORWAY	21 62 90 99	www.samsung.com/no/support
DENMARK	70 70 19 70	www.samsung.com/dk/support
FINLAND	030-622 75 15	www.samsung.com/fi/support
SWEDEN	0771-400 300	www.samsung.com/se/support
AUSTRIA	0800 72 67 864 (0800-SAMSUNG)	www.samsung.com/at/support
SWITZERLAND	0800 726 786	www.samsung.com/ch/support (German) www.samsung.com/ch_fr/support (French)
HUNGARY	0680SAMSUNG (0680-726-7864)	www.samsung.com/hu/support
CZECH	800 - SAMSUNG (800-726786)	www.samsung.com/cz/support
SLOVAKIA	0800 - SAMSUNG (0800-726 786)	www.samsung.com/sk/support
CROATIA	072 726 786	www.samsung.com/hr/support
BOSNIA	055 233 999	www.samsung.com/ba/support
North Macedonia	023 207 777	www.samsung.com/mk/support
MONTENEGRO	020 405 888	www.samsung.com/support
SLOVENIA	080 697 267 (brezplačna številka)	www.samsung.com/si/support
SERBIA	011 321 6899	www.samsung.com/rs/support
Kosovo	038 40 30 90	www.samsung.com/support

Ügyfélszolgálat elérhetősége

ORSZÁG	HÍVJA A KÖVETKEZŐ SZÁMOT:	VAGY LÁTOGASSON EL HONLAPUNKRA:
ALBANIA	045 620 202	www.samsung.com/al/support
BULGARIA	0800 111 31 - Безплатен за всички оператори *3000 - Цена на един градски разговор или според тарифата на мобилният оператор 09:00 до 18:00 - Понеделник до Петък	www.samsung.com/bg/support
ROMANIA	0800872678 - Apel gratuit *8000 - Apel tarifat în rețea Program Call Center Luni - Vineri: 9 AM - 6 PM	www.samsung.com/ro/support
ITALIA	800-SAMSUNG (800.7267864)	www.samsung.com/it/support
CYPRUS	8009 4000 only from landline, toll free	www.samsung.com/gr/support
GREECE	80111-SAMSUNG (80111 726 7864) from mobile and land line (+30) 210 6897691 from mobile and land line	
POLAND	801-172-678* * (opłata według taryfy operatora)	http://www.samsung.com/pl/support/
LITHUANIA	8-800-77777	www.samsung.com/lt/support
LATVIA	8000-7267	www.samsung.com/lv/support
ESTONIA	800-7267	www.samsung.com/ee/support

Jegyzet

SAMSUNG