

Jet Bot Combo

Használati utasítás

VR7MD97**** / VR7MD96****

- A készülék használatba vétele előtt figyelmesen olvassa el az utasítást.
- Csak beltéri használatra

WIFIS MODELL

A SmartThings csatlakoztatása

1. Indítson el egy QR-kód-olvasó alkalmazást, majd olvassa be vele a terméken található QR-kódot.
2. Amikor a SmartThings alkalmazás már fut, koppintson az **„Add (Hozzáadás)”** gombra, hogy összekapcsolja a SmartThings alkalmazást és a készüléket.

A termék regisztrálása/A használati útmutató elolvasása/Ügyfélszolgálat

1. Indítson el egy QR-kód-olvasó alkalmazást, majd olvassa be vele a terméken található QR-kódot.
2. Amikor a SmartThings alkalmazás fut, nyomja meg a **„Product support (Terméktámogatás)”** gombot.
3. Válasza ki a **„Product registration (Termék regisztráció)”**, **„Manual (Használati útmutató)”** vagy **„Customer support (Ügyfélszolgálat)”** lehetőséget.

MEGJEGYZÉS

A termékregisztráció nem minden országban érhető el.

NEM WIFIS MODELL

A termék regisztrálása/A használati útmutató elolvasása/Ügyfélszolgálat

1. Indítson el egy QR-kód-olvasó alkalmazást, majd olvassa be vele a terméken található QR-kódot.
2. Válasza ki a **„Product registration (Termék regisztráció)”**, **„Manual (Használati útmutató)”** vagy **„Customer support (Ügyfélszolgálat)”** lehetőséget.

MEGJEGYZÉS

A termékregisztráció nem minden országban érhető el.

Tartalom

Biztonsági tudnivalók	3	SmartThings alkalmazás	23
Vigyázat!/Figyelmeztetés jelzések	3	A SmartThings használatának megkezdése előtt	23
Egyéb jelzések	3	A SmartThings alkalmazás használata	26
Általános	4	Nyílt forráskódra vonatkozó nyilatkozat	30
Üzembe helyezés	5		
Áramellátás	5	Karbantartás	31
Használat előtt	5	A tisztítóállomás tisztítása és karbantartása	31
Tisztítás és karbantartás	8	A koszosvíz-tartály tisztítása	31
Az akkumulátor használata	9	A porzsák cseréje	32
		A finompor-szűrő tisztítása	33
Előkészületek	11	A mosólemez tisztítása	33
Tartozékok	11	Az alsó fedél tisztítása	34
Alkatrészek áttekintése	11	A gőzölő vízkömentesítése	35
		Vízkömentesítés	35
Üzembe helyezés	14	Öblítés	35
A tisztítóállomás felállítása	14	A Jet Bot Combo karbantartása és tisztítása	35
		A porgyűjtő ürítése és tisztítása	35
Használat	16	A kefe tisztítása	37
A Jet Bot Combo védőburkolatainak eltávolítása	16	A görgő tisztítása	38
A tisztavíz-tartály előkészítése	17	A forgókefe tisztítása	39
A Jet Bot Combo töltése	18	A hajtókerék tisztítása	39
Automatikus töltés	19	A mopok tisztítása	40
Töltés (Újratöltés)	19	Az érzékelő tisztítása és karbantartása	41
Kézi töltés (lemerült Jet Bot Combo)	19	Jet Bot Combo	41
Teendők, ha a Jet Bot Combo nem tér vissza a töltéshez	19	Tisztítóállomás	42
A Jet Bot Combo használata	20	Hibaelhárítás	43
A vezérlőpanel használata	20	Hangalapú útmutatási ellenőrző lista	43
Az állapotjelző által jelzett működési állapotok	21	Nézze át az ellenőrző listát, mielőtt jelenti a problémát	48
Energy-Saving (Energiatakarékos) üzemmód	22		
A Jet Bot Combo visszaállítása	22	Függelék	53
		Termékleírás	53

Biztonsági tudnivalók

- A készülék használatba vétele előtt figyelmesen olvassa el a használati útmutatót, és őrizze meg, mert a későbbiekben még szüksége lehet rá.
- Az útmutató több készüléktípusra vonatkozik, ezért az Ön által használt porszívó tulajdonságai némileg eltérhetnek az itt leírtaktól.

Vigyázat!/Figyelmeztetés jelzések

FIGYELMEZTETÉS

Súlyos sérülés vagy életveszély kockázatát jelzi.

VIGYÁZAT

Személyi sérülés vagy anyagi kár kockázatára figyelmeztet.

Egyéb jelzések

MEGJEGYZÉS

Azt jelzi, hogy az utána következő szöveg további fontos tudnivalókat tartalmaz.

E követelmények figyelmen kívül hagyása a porszívó belső alkatrészeinek károsodásához és a garancia elvesztéséhez vezethet.

Biztonsági tudnivalók

Általános

1. A készüléket 8 éves vagy idősebb gyermekek, illetve korlátozott testi, érzékszervi vagy mentális képességekkel bíró, továbbá megfelelő tapasztalattal és tudással nem rendelkező személyek csak felügyelet mellett vagy olyan eligazítás után használhatják, amely magában foglalja a biztonságos használat módját és a lehetséges kockázatok megértését. Gyermekek nem játszhatnak a készülékkel. A tisztítást és a felhasználói karbantartást gyermekek nem végezhetik felügyelet nélkül.
2. Gyermekek csak felügyelet mellett használják a porszívót, nehogy játékszernek tekintsék azt.
3. Ha a tápkábel megsérül, a balesetek megelőzése érdekében csak a gyártó vagy annak szervizképviselete, illetve megfelelő szakképzettséggel rendelkező személy cserélheti ki.
4. Ne használja a porszívót nedves szőnyegen vagy padlón.
5. Ne húzza és ne szállítsa a készüléket a kábelnél fogva, ne használja a kábelt fogantyúnak, ne csukja rá az ajtót, és ne húzza végig éles peremek vagy sarkok körül. Tartsa távol a kábelt a fűtött felületektől.
6. A készüléket ne a kábelnél fogva húzza ki az aljzatból. A dugasz kihúzásakor a csatlakozót fogja meg, ne a kábelt.
7. Ne használjon sérült tápcsatlakozót, tápkábelt vagy meglazult dugaszolóaljzatot.
8. További információkért a Samsung környezetvédelmi kötelezettségvállalásairól és a termékspecifikus szabályozási kötelezettségeiről (pl. REACH) látogasson el a www.samsung.com oldalra

Üzembe helyezés

FIGYELMEZTETÉS

A tisztítóállomás üzembe helyezése során ügyeljen a vezetékek épségére.

- A sérülés tüzet vagy áramütést okozhat.

VIGYÁZAT

A tisztítóállomás telepítésekor ne hagyja a kábelt elővigyázatlanul a padlón, mert a Jet Bot Combo készülék belegabalyodhat.

Ne telepítse a tisztítóállomást sötét padlójú helyre.

- Ha a tisztítóállomás körüli padlózat sötét, az gátolhatja a töltést.

Ne telepítse a tisztítóállomást olyan szőnyegre, ahol szennyeződések keletkezhetnek.

- Ha a Jet Bot Combo úgy tér vissza töltésre, hogy a mopok még nedvesek, a szőnyeg elszennyeződhet.

MEGJEGYZÉS

Olyan helyre telepítse a tisztítóállomást, ahol a padló és a fal felülete is sima.

Ha a takarítandó terület fapadlóval van borítva, a tisztítóállomást fapadlón a szálirányból megközelíthetően célszerű telepíteni.

Tartsa mindig csatlakoztatva a tisztítóállomás tápkábelét.

- Ha a tisztítóállomás nem kap áramot, a Jet Bot Combo nem tudja megtalálni, így nem fog tudni automatikusan feltöltődni.
- Ha a Jet Bot Combo a tisztítóállomásról leválasztva marad, az akkumulátora idővel lemerül.

Ne helyezze a tisztítóállomást bejárathoz, szűk folyosókra vagy olyan helyre, ahol az emberek gyakran átjárnak.

- Fennáll a megbotlás és sérülés veszélye, illetve maga a termék is megsérülhet.

Áramellátás

FIGYELMEZTETÉS

Kerülje az áramütés, illetve a tűz keletkezésének veszélyét.

- Ügyeljen a tápkábel épségére.
- A tápkábelt ne húzza túl nagy erővel, és ne érjen a csatlakozóhoz nedves kézzel.
- Ne használjon a töltő névleges tápfeszültségétől eltérő áramforrást, és ne használjon elosztót több készülék egyidejű tápellátására. (Ne hagyja a kábelt elővigyázatlanul a padlón.)
- Ne használjon sérült tápcsatlakozót, tápkábelt vagy meglazult fali aljzatot.

A tápcsatlakozó érintkezőiről távolítsa el a port és minden idegen anyagot.

- Fennáll az áramütés, illetve a hibás működés kockázata.

A biztonság érdekében használjon megfelelően földelt aljzatot. Ne földelje a készüléket gázvezetékhez, műanyag vízvezetékhez vagy telefonvezetékhez.

- Ekkor fennállhat az áramütés, tűz vagy robbanás veszélye, illetve meghibásodhat a készülék.
- Ne csatlakoztassa a tápkábelt olyan konnektorhoz, amely nincs megfelelően földelve, és győződjön meg arról, hogy az megfelel a helyi és állami előírásoknak.

Használat előtt

FIGYELMEZTETÉS

Ne használja a Jet Bot Combo készüléket fűtőtest vagy gyúlékony anyagok közelében.

- Ne használja a Jet Bot Combo készüléket tűz vagy nyílt láng, például fűtőtest, gyertyaláng, asztali lámpa, tábortűz stb. közelében, vagy olyan helyen, ahol gyúlékony anyagok, például benzin, alkohol, festékhígító stb. található.

Biztonsági tudnivalók

Az ütközések és elektronikus fűtőtestek vagy ventilátorok tápellátásról való leválasztásának elkerülése érdekében ellenőrizze, hogy ne legyen semmilyen veszélyes tárgy a Jet Bot Combo takarítási területén.

A Jet Bot Combo háztartási használatra készült, ezért ne üzemeltesse padláson, pincében, tárolóban, ipari épületben, kültéri helyeken, nedves helyiségekben (fürdőszobában, mosókonyhában), asztalon vagy polcra téve.

- A Jet Bot Combo károsodhat vagy meghibásodhat.

Ügyeljen arra, hogy a Jet Bot Combo ne szívjon be folyadékot, és ne is érintkezzen folyadékkal (víz, üdítőital, sár stb.).

- Ha folyadékfolton halad át, a Jet Bot Combo súlyosan károsodhat, továbbá ekkor a kerekei más területeken is nyomot hagyhatnak.

Saját biztonsága érdekében mindig tartsa tisztán a szintkülönbség-érzékelőt.

Ha a tápkábel károsodott, vegye fel a kapcsolatot az ügyfélszolgálatlal, és kérje a csere képesített szerelővel való elvégzetését.

- A sérülés tüzet vagy áramütést okozhat.

VIGYÁZAT

A porgyűjtőt a Jet Bot Combo használata előtt helyezze be.

A lakás minden területének megtisztítása érdekében nyissa ki az összes helyiség ajtaját, és kövesse az alábbi javaslatokat a megfelelő automatikus feltöltéshez.

- Tartsa mindig csatlakoztatva a tisztítóállomás tápkábelét.
- Olyan helyre telepítse a tisztítóállomást, ahol a Jet Bot Combo könnyen megtalálhatja.
- Ne hagyjon semmilyen tárgyat a tisztítóállomás előtt.

Ne használja a Jet Bot Combo készüléket fekete színű padlón.

- Előfordulhat, hogy a Jet Bot Combo nem tud megfelelően működni.

Ne helyezzen semmilyen tárgyat a tisztítóállomás oldalaitól számított 0,5 m-en, illetve a tisztítóállomás elejétől számított 1 m-en belül.

Ügyeljen arra, hogy a tisztítóállomás töltőérintkezői épek legyenek, és ne legyen rajtuk idegen anyag.

Takarítás előtt távolítson el minden olyan akadályt, amely zavarhatja a Jet Bot Combo mozgását (például beltéri gyermekhinták vagy -csúszdák).

Ne használja a Jet Bot Combo készüléket olyan területen, ahol nincs elegendő hely (azaz legalább 0,5 m) a megforduláshoz.

A Jet Bot Combo használata előtt távolítson el minden törékeny tárgyat, például üveget, képet, tükröt és porcelánvázát, hogy a Jet Bot Combo megszakítás nélkül dolgozhasson.

A terméket mindig két kézzel fogja.

Ne tolja a tisztítóállomást.

Ha a Jet Bot Combo készüléket vastag szőnyegen használja, az károsíthatja mind a Jet Bot Combo készüléket, mind a szőnyeget.

- A Jet Bot Combo nem tud 2 cm-nél hosszabb szálú szőnyegen áthaladni.
- A Jet Bot Combo nem tud 1,5 cm-nél hosszabb szálú szőnyegre felmenni. A takarítás megkezdése előtt távolítsa el az ilyen szőnyeget.
- A takarítás folytatásához távolítsa el az idegen anyagot, amely a hajtókerék vagy a forgókefe elakadását okozza.

Ha a szőnyeg nincs a padlóhoz rögzítve, a Jet Bot Combo nem biztos, hogy át tud rajta haladni.

Ne használja a Jet Bot Combo készüléket asztalokon és egyéb magas helyeken.

- Ha onnan leesik, kár keletkezhet.

A Jet Bot Combo nekiütközhet a szék- vagy asztallábaknak, ezért a gyorsabb és alaposabb takarítás érdekében távolítsa el ezeket az akadályokat.

Ne emelje fel és ne helyezze át másik területre a Jet Bot Combo készüléket működés közben.

Amikor a Jet Bot Combo készüléket másik helyre viszi, ne a hajtókerekeinél fogva tartsa az egységet.

Ne engedje meg gyermekeknek, hogy ráüljenek a Jet Bot Combo készülékre, vagy bármit rátegyenek a Jet Bot Combo tetejére.

- Ez a LiDAR-érzékelő és a Jet Bot Combo meghibásodását okozhatja.

A Jet Bot Combo használata során azonnal távolítsa el minden nagy papírdarabot és nejlonzacsót, mert ezek eltömíthetik a készülék szívónyílását.

Ne feküdjön le a működő Jet Bot Combo közelében.

- A haja beakadhat a kefébe, ami személyi sérüléshez vezethet.

Ne engedje meg gyermekeknek, hogy a Jet Bot Combo készülékkel játsszanak.

Ügyeljen arra, hogy haj, ujjak, törölközők ne akadjanak bele a forgókefébe, a kefébe vagy a Jet Bot Combo kerekébe.

Hagyjon legalább 3 cm helyet a bejáratnál lévő ajtóküszöb belsejétől. A Jet Bot Combo átkelhet rajta.

A Jet Bot Combo tisztítása során ne permetezzen rá közvetlenül vizet, és ne használjon illékony anyagokat, úgymint benzint, hígítót vagy alkoholt a tisztításához.

Ne szerelje szét, illetve ne javítsa a Jet Bot Combo készüléket. Mindenképpen bízza ezt képesített szerelőre.

Ne tárolja a Jet Bot Combo készüléket gépkocsiban.

Ne tegye ki a LiDAR-érzékelőt közvetlen fénynek, úgymint napfénynek, infravörös fénynek stb.

- A közvetlen fény befolyásolhatja a LiDAR-érzékelő teljesítményét.

A Jet Bot Combo hordozása közben ügyeljen arra, nehogy leejtse.

- A leejtés miatti ütés befolyásolhatja a LiDAR-érzékelő működését vagy teljesítményét.

Takarítás előtt távolítsa el a legfeljebb 1 cm magas és könnyű tárgyakat, mivel azok működés közben beakadhatnak a Jet Bot Combo keféjébe vagy hajtókerekeibe, és a készülék elvonszolhatja őket. (Ez csak a VR7MD97**** típust érinti.)

Takarítás előtt távolítsa el a legfeljebb 9 cm magas és könnyű tárgyakat, mivel azok működés közben beakadhatnak a Jet Bot Combo keféjébe vagy hajtókerekeibe, és a készülék elvonszolhatja őket. (A rögzített tárgyakat az ütközőre gyakorolt nyomásuk által érzékeli és kerüli el a készülék.) (Ez csak a VR7MD96**** típust érinti.)

- Elöl középen az 5 cm-nél magasabb és 4 cm-nél kisebb szélességű akadályokat azonban észleli a készülék.

Előfordulhat, hogy a készülék nem megy be az olyan bútorok alá, amelyek alsó hézagja körülbelül 14 cm-nél alacsonyabb, mivel ezeket akadályként észlelheti.

Ha olaj, például sütőolaj kerül a padlóra, a Jet Bot Combo mozgásképtelenné válhat az olaj miatt csúszóssá vált padlón. A Jet Bot Combo készülékkel való takarítás előtt távolítsa el az olajfoltot.

Ügyeljen a kezére, amikor a koszosvíz-tartályt és a tisztavíz-tartályt elhelyezi, mert beszorulhat a tisztítóállomásba.

Ne igyon se a koszosvíz-tartályból, se a tisztavíz-tartályból.

Legyen különösen körültekintő, amikor a mop tisztítását végzi, mert az gőzt és forró vizet bocsáthat ki. Ügyeljen a légáramra is, amelyet a készülék a mop szárítása során kibocsát.

- Ne érjen a mop felületéhez. Ellenkező esetben még alacsonyabb hőmérsékleten is égési sérülést szenvedhet.

MEGJEGYZÉS

A Jet Bot Combo takarítás közben elakadhat a bejáratú ajtó küszöbén, a verandán stb.

- Vigye a Jet Bot Combo készüléket olyan helyre, ahol könnyen mozoghat, majd indítsa újra a takarítást.

Biztonsági tudnivalók

Sötét területeken előfordulhat, hogy a Jet Bot Combo nem ismer fel egy tárgyat.

- A takarítás előtt távolítsa el minden akadályt a padlóról.

A Jet Bot Combo nem tudja teljesen megtisztítani azokat a területeket, ahova nem tud bejutni, mint például a sarkok, vagy a kanapé és fal közötti kis helyek stb.

- Ezeket a helyeket takarítsa más takarítóeszközökkel.

A Jet Bot Combo nem tud felszíni szennyeződéscsomókat, ezért takarítás után ezek a padlón maradhatnak.

- Ezeket a helyeket takarítsa más takarítóeszközökkel.

Olyan időszakokban, amikor a hőmérséklet és a páratartalom magas, ajánlott a porzsákat 1–2 havonta cserélni. Ha a tisztítóállomás szagot áraszt, cserélje ki a porzsákat, függetlenül attól, hogy mennyire van tele a porzsák.

Ha lárvák vannak a beszívott porban, a porzsákban elszaporodhatnak. Tisztítsa meg a tisztítóállomást nedves törülközővel, és cserélje ki a porzsákat.

A koszosvíz-tartály és a tisztavíz-tartály leválasztásakor némi víz kicsepeghet. A kicsepegett vizet a készülék használata előtt törölje fel.

A tisztavíz-tartályba ne töltsön semmilyen más anyagot (pl. tisztítószert), csak vizet.

- A termék károsodhat vagy meghibásodhat.

Ha további mopot vásárolna nézze meg a mop típusnevét (VCA-RPW97), majd forduljon a legközelebbi Samsung Electronics viszonteladóhoz.

- A mopok fogyóeszközök, 1–3 havonta cserélni kell őket.

Ha a mopok idegen anyagokkal szennyeződnek a padlón, szag keletkezhet.

- Ha a szag nem múlik, távolítsa el a mopokat a mop forgatólemezéről, áztassa semleges mosószerrel kevert vízbe körülbelül 30 percig, mossa ki, és szárítsa meg őket teljesen.

Tisztítás és karbantartás

Ha vízzel kimosta a porgyűjtőt és a szűrőt:

- Törölje ki teljesen a vizet a porgyűjtőből.
- Árnyékos helyen szárítsa ki teljesen, mielőtt használatba venné.

⚠ VIGYÁZAT

A szűrő eltávolításánál és visszahelyezésénél vigyázzon az ujjaira, mert beszorulhatnak.

Az idegen anyagok által okozott eltömődés elkerülése érdekében ne hagyja, hogy a Jet Bot Combo fogpiszkálót, vattapálcákat stb. szívjon fel.

Ha a keféből nehéz eltávolítani az idegen anyagokat; vegye fel a kapcsolatot egy hivatalos szervizközponttal.

Mivel a kefe a takarítás során szennyeződést seper fel a padlóról, idegen anyagok (vékony és hosszú cérna, hosszú hajszálak stb.) ragadhatnak bele.

A Jet Bot Combo tisztítása vagy karbantartása előtt kapcsolja ki a készüléket.

A karbantartási munkálatokat követően a nem megfelelően visszaszerelt kefe vagy kefe burkolat megkarcolhatja a padlót, illetve a termék meghibásodásához vezethet. Szerelje össze őket helyesen, a karbantartási művelet előírásainak megfelelően.

Tartsa mindig tisztán az akadályérzékelőt, a szintkülönbség-érzékelőt és a szőnyegérzékelőt.

- Ha idegen anyagok rakódnak le rajtuk, az érzékelők működése rendellenessé válhat.

Ha további porzsákat vásárolna, nézze meg a porzsák típusnevét (VCA-RDB95), majd forduljon a legközelebbi Samsung Electronics viszonteladóhoz vagy ügyfélszolgálatához.

Ha a mopokon további tisztítást végezne, a mopok tisztítására vagy megszáritására használja a készülék fertőtlenítő funkcióját.

Ne szárítsa a mopokat szárítógépben.

- A magas hőmérsékletű szárítás hatására a mopok összemehetnek.

A készülék átmenetileg megállhat vagy hangot adhat ki, ha a kefe nagy mennyiségű hajat szív be, vagy ha a kefén nagy mennyiségű haj gyülemlik fel.

- Rendszeresen ellenőrizze és tisztítsa meg a kefét.

Idegen anyagok, például vékony és hosszú fonalak, hajszálak stb. beakadhatnak a forgókefébe, ezért rendszeresen ellenőrizze és tisztítsa meg azt.

Az akkumulátor használata

Ha töltés közben az akkumulátor túlhevül, akkor a töltés tovább tarthat. Ha nem működik az automatikus töltés, végezze el az alábbiakat.

- Húzza ki a tisztítóállomást a konnektorból, majd csatlakoztassa újra.
- Húzza ki a tisztítóállomást, ellenőrizze, hogy nincsenek-e idegen anyagok a töltőérintkezőkön, majd tisztítsa meg a Jet Bot Combo készülék és a tisztítóállomás töltőérintkezőit száraz kendővel vagy ronggyal.
- Ellenőrizze, nincs-e a tisztítóállomás közelében akadály, például fényvisszaverő tárgy, szék stb.

Ha a Jet Bot Combo a tisztítóállomásról leválasztva marad, az akkumulátora idővel lemerül.

- Próbálja meg a Jet Bot Combo készüléket a tisztítóállomáson tartani. (Ha azonban hosszabb időre tervezi elhagyni a házat, például üzleti utazás, nyaralás stb. miatt, kapcsolja le a tisztítóállomás tápkapcsolóját, és hagyja kihűvni a hálózati csatlakozódugóját.)

MEGJEGYZÉS

Az akkumulátor cseréje kapcsán vegye fel a kapcsolatot az ügyfélszolgálatl.

- A más termékekből származó akkumulátorok hibás működést okozhatnak.

Az akkumulátor kifejezetten a Samsung Electronics Jet Bot Combo készülékéhez készült, ne használja más termékhez vagy más célból.

Ne szerelje szét és ne alakítsa át az akkumulátort.

Ne dobja tűzbe, illetve ne hevítse fel az akkumulátort.

Ne érintsen fémes tárgyat a töltőérintkezőkhöz (+, -).

Az akkumulátort beltérben (0 °C és 40 °C közötti hőmérsékleten) tárolja.

Ha az akkumulátor meghibásodik, ne szerelje szét saját maga. Forduljon az ügyfélszolgálathoz.

Ha az akkumulátort hosszabb ideje használják, az akkumulátor töltési és használati ideje csökken. Ilyen esetben forduljon az ügyfélszolgálathoz.

Ne szerelje szét az akkumulátort saját maga, és ügyeljen arra, hogy a „+” és „-” pólusok felcserélésével ne okozzon rövidzárlatot.

Ha az akkumulátor szivárog, ügyeljen arra, hogy ne érjen bőréhez vagy szeméhez.

Ha 0 °C alatt tárolja, a védelmi üzemmód aktiválódik, és az akkumulátor nem töltődik.

- Tárolja szobahőmérsékleten egy ideig, majd ezután töltse fel.

Biztonsági tudnivalók

A termékben levő akkumulátorok megfelelő ártalmatlanítása



Az akkumulátorokon, a kézikönyvben vagy a csomagoláson levő jelölés azt mutatja, hogy a termékben levő akkumulátort nem szabad a háztartási hulladékkal együtt kidobni az élettartamuk végén. Ahol szerepel a jelzés, a Hg, Cd vagy Pb vegyjelek azt jelzik, hogy az akkumulátor higanyt, kadmiumot vagy ólmot tartalmaz a 2006/66/EK irányelvben megadott referenciaszintek felett.

FIGYELMEZTETÉS

Az akkumulátor eltávolításához forduljon hivatalos szervizközponthoz. Az akkumulátor eltávolítására vonatkozó utasításokért látogasson el a samsung.com/global/ecodesign_energy oldalra

Tilos saját magának eltávolítania (vagy megpróbálnia eltávolítani) a termékbe szerelt akkumulátort.

A SAJÁT BIZTONSÁGA ÉRDEKÉBEN NE PRÓBÁLJA MEG SAJÁT MAGA ELTÁVOLÍTANI AZ AKKUMULÁTORT, ÉS NE DOBJA TŰZBE. NE SZERELJE SZÉT, TÖRJE ÖSSZE VAGY SZŰRJA KI AZ AKKUMULÁTORT

Az elhasználódott elemeket, akkumulátorokat nem szabad a kukába dobni.

Az emberi egészséget és a környezetet érintő kockázatok elkerülése érdekében bízva a környezetvédelmi szempontból megfelelő ártalmatlanítást Samsung-szakszervizre.

Előkészületek

Tartozékok

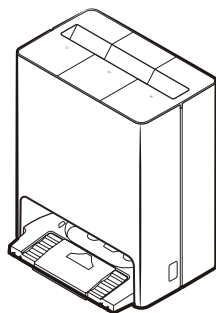

Tisztítóállomás

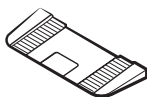

Alaplemez



Mosólemez



Tápkábel



Tisztítóeszköz

MEGJEGYZÉS

A tartozékok típusonként eltérők lehetnek.

Alkatrészek áttekintése

Jet Bot Combo

Felülnézet (előlről)

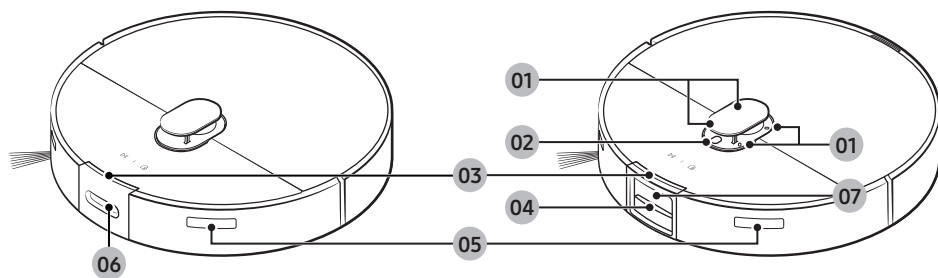

(VR7MD96****)

(VR7MD97****)

- 01 Mikrofon
- 02 Mikrofon jelzőfény
- 03 Állapotjelző
- 04 3D érzékelő

- 05 Jeladó
- 06 Akadályészlelő ToF-érzékelő
- 07 Kamera

Előkészületek

Felülnézet (hátról)

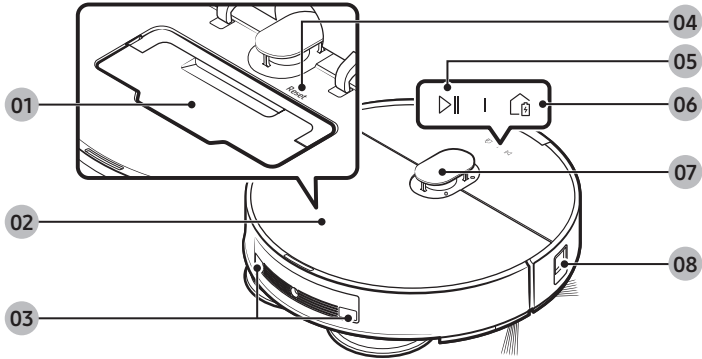

- 01 Porgyűjtő
- 02 Fedőburkolat
- 03 Töltőérintkező
- 04 Reset (Visszaállítás) gomb
- 05 Start/Stop gomb
- 06 Töltés (Újratöltés) gomb
- 07 LiDAR-érzékelő
- 08 Akadályérzékelő

Alulnézet

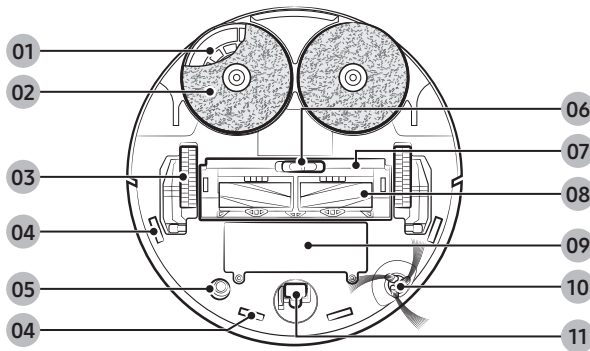

- 01 Mop forgatólemeze
- 02 Mop
- 03 Hajtókerék
- 04 Szintkülönbség-érzékelő
- 05 Szőnyegérzékelő
- 06 Kefe burkolatának retesze
- 07 Kefe burkolata
- 08 Kefe
- 09 Akkumulátorfedő
- 10 Forgókefe
- 11 Görgő

Tisztítóállomás

Előnézet

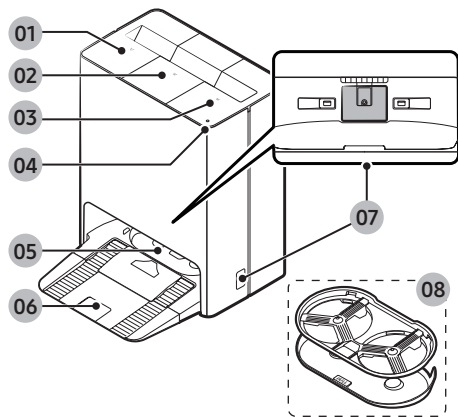

- 01 Koszosvíz-tartály
- 02 Tisztavíz-tartály
- 03 Porgyűjtő
- 04 Állapotjelző
- 05 Tisztítási terület
- 06 Alaplemez
- 07 Töltésjeladó
- 08 Mosólemez

Hátoldal

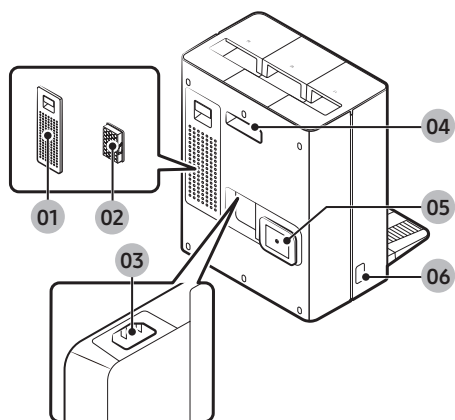

- 01 Szűrőfedő
- 02 Finompor-szűrő
- 03 Tápkábel bemeneti nyílása
- 04 Emelőfogantyú
- 05 Tápkábelrendező
- 06 Töltésjeladó

Üzembe helyezés



A QR-kód beolvasásával megtekintheti a termék használatáról szóló videót.

A tisztítóállomás felállítása

Hagyjon az ábra szerint elegendő helyet a tisztítóállomás körül.

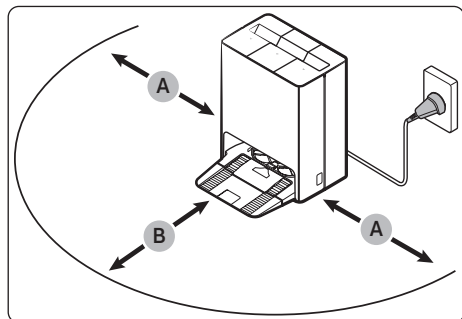

A: Körülbelül 0,5 m

B: Körülbelül 1,0 m

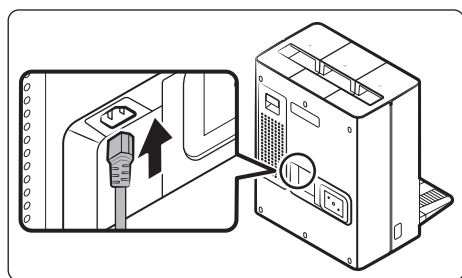

1. Csatlakoztassa a mellékelt tápkábelt a tisztítóállomás tápkábel bemeneti nyílásába.

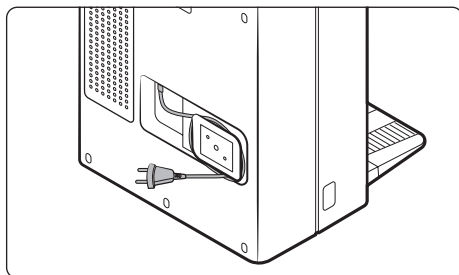

2. Tekerje fel a tápkábel felesleges részét a tisztítóállomás hátulján található tápkábelrendezőre.

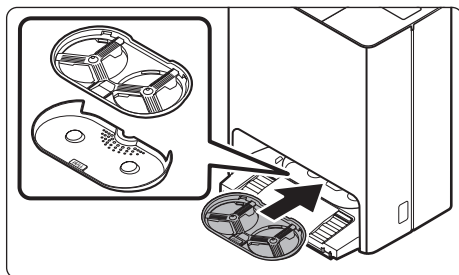

3. Szerelje fel a mosólemezt a tisztítóállomásra.

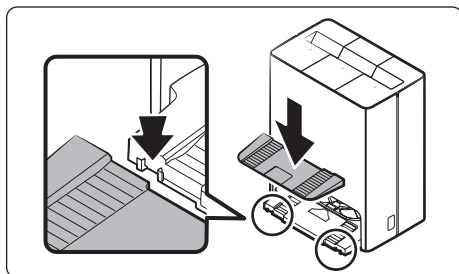

4. Szerelje fel az alaplemezt a tisztítóállomásra.

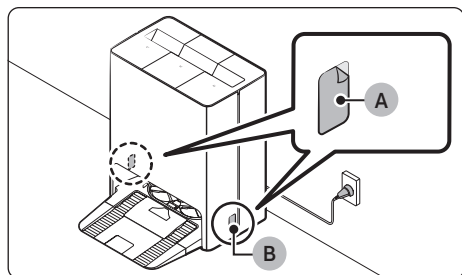

5. Helyezze a tisztítóállomást sík padlóra, egy elektromos aljzat közelébe, majd csatlakoztassa.
- Távolítsa el a **védőfóliát (A)** a **töltésjeladóról (B)**.

MEGJEGYZÉS

- Olyan helyre telepítse a tisztítóállomást, ahol a padló és a fal felülete is sima.
- A tápkábel felesleges részét feltekerheti a tisztítóállomás hátulján található tápkábelrendezőre.
- Ha a tisztítóállomást a telepítése után 45 foknál nagyobb mértékben elforgatja vagy 1 méternél nagyobb mértékben elmozdítja az eredeti helyéhez képest, hozza létre újra a térképet a SmartThings alkalmazásból. (Előfordulhat, hogy egyes területek nem lesznek kitarakítva, ha a meglévő térképet használja az újonnan létrehozott térkép helyett.)

Használat

A Jet Bot Combo védőburkolatainak eltávolítása

A Jet Bot Combo első használata előtt távolítsa el róla az összes védőburkolatot.

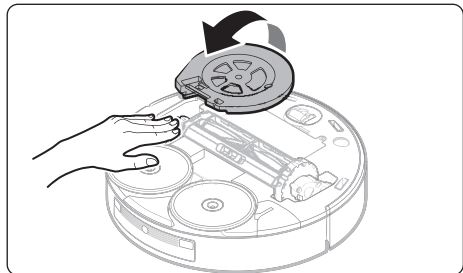

1. Hajtsa fel a forgókefe védőburkolatát a nyíl irányába az ábrán látható módon.

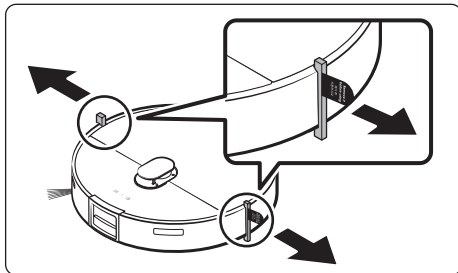

3. Távolítsa el az ütköző bal és jobb oldalára rögzített védőtömítéseket.

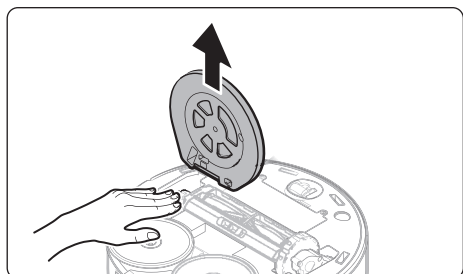

2. Válassza le a forgókefe védőburkolatát.

MEGJEGYZÉS

- A hajtókerekeket megnyomva távolítsa el a forgókefe védőburkolatát.
- Az eltávolítását követően a forgókefe védőburkolata eldobható.

A tisztavíz-tartály előkészítése

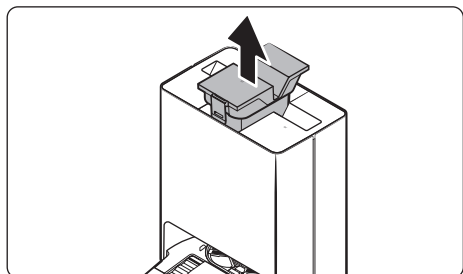

1. Válassza le a tisztavíz-tartályt a tisztítóállomásról a tetején levő fogantyút meghúzva.

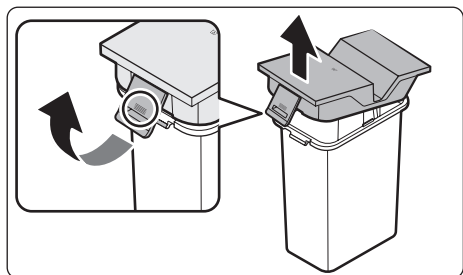

2. A fedél reteszének kioldásához húzza meg a reteszt, majd nyissa fel a fedelet.

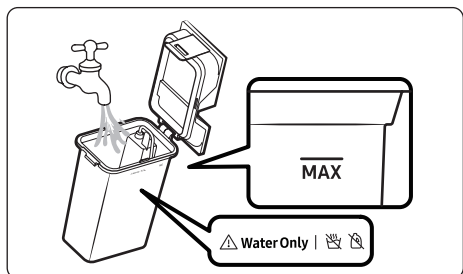

3. Töltse fel a tisztavíz-tartályt tiszta csapvízzel a **MAX (Maximum)** vonalig.

MEGJEGYZÉS

Ne használjon tisztítószert.

- A készülék károsodhat vagy meghibásodhat.

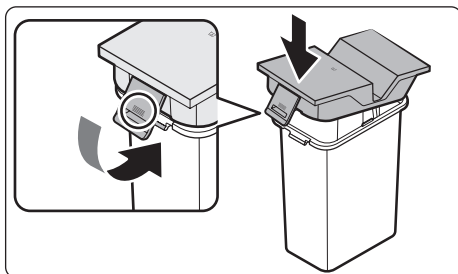

4. Csukja le a fedelet.
 - Nyomja meg a fedél reteszét, amíg kattanást nem hall, és győződjön meg arról, hogy a fedél teljesen zárva van.
 - Ha a fedél nincs teljesen lezárva, a termék meghibásodhat, vagy a működésével kapcsolatos problémák adódhatnak.

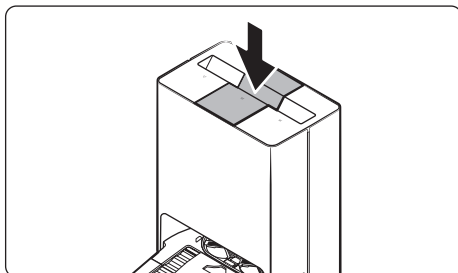

5. Tegye be a tisztavíz-tartályt a tisztítóállomásba.

Használat

A Jet Bot Combo töltése

Az első használata előtt teljesen töltsse fel a Jet Bot Combo készüléket. (A töltési és használati idő a **Termékleírás** című részben található.)

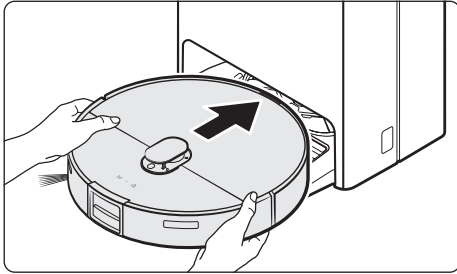

1. Helyezze kézzel a Jet Bot Combo készüléket a tisztítóállomásra a töltés elindításához.
 - Győződjön meg arról, hogy a Jet Bot Combo és a tisztítóállomás töltőérintkezői megfelelően csatlakoznak.

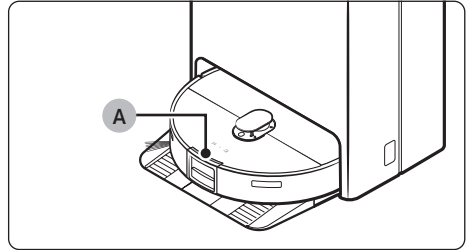

2. Ellenőrizze a töltöttség állapotát.
 - A töltés indításakor a Jet Bot Combo **állapotjelzője (A)** bekapcsol (piros, narancssárga vagy sárga a töltési folyamatból függően), fokozatosan nő a szegmensek száma, majd a töltés befejezésekor zöldre vált.

Töltési állapot	Szín	Töltöttségi szint
Töltés kész	Zöld	98–100%
Töltés folyamatban	Sárga	30–97%
	Narancs	11–29%
	Piros	0–10%

Automatikus töltés

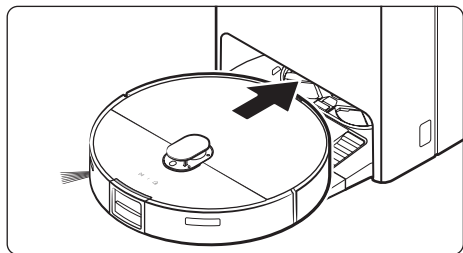



A Jet Bot Combo automatikusan visszatér a tisztítóállomásra, amikor befejezte a takarítást, vagy feltöltés céljából, ha az akkumulátora töltöttsége alacsony.

Töltés (Újratöltés)



Takarítás közben is visszaküldheti a Jet Bot Combo készüléket a tisztítóállomásra feltöltés céljából.

- Nyomja meg a Jet Bot Combo  gombját vagy a SmartThings alkalmazásban válassza ki a Dock (Dokk) funkciót.
- Ha a Jet Bot Combo nem tud visszatérni a tisztítóállomáshoz feltöltés céljából, akkor Energy-Saving (Energiatakarékos) üzemmódra vált. Az Energy-Saving (Energiatakarékos) üzemmódból való kilépéshez nyomja meg a  gombot.

Kézi töltés (lemerült Jet Bot Combo)

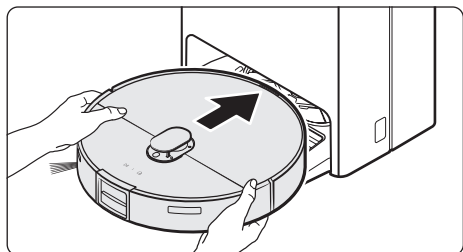

Vigye kézzel a Jet Bot Combo készüléket a tisztítóállomáshoz, és tegye rá a feltöltéséhez.

Teendők, ha a Jet Bot Combo nem tér vissza a töltéshez

Azok az esetek, amikor a tisztítóállomás ellenőrzésre szorul

- Ellenőrizze, hogy a tisztítóállomást nem olyan helyre telepítették-e, ahova az nem tudja visszairányítani a Jet Bot Combo készüléket.
- Ellenőrizze, hogy a tisztítóállomás és a Jet Bot Combo közti távolság nem haladja-e meg az 5 m-t.
 - Előfordulhat, hogy hosszabb ideig tart, amíg a Jet Bot Combo a tisztítóállomáshoz ér.

Esetek, amikor a Jet Bot Combo kézi töltést igényel

- Ha a tisztítóállomást sarokba telepítették
- Ha az akkumulátor teljesen lemerült
- Ha a Jet Bot Combo elakadt valamilyen akadályban (pl. bútorban)
- Ha a Jet Bot Combo nem tud átjutni a tisztítóállomás közelében lévő küszöbön. (A küszöb nem lehet 1,5 cm-nél magasabb.)
- Ha a Jet Bot Combo állapotjelzője pirosan kezd világítani, a Jet Bot Combo pedig nem működik.

MEGJEGYZÉS

- A tisztítóállomásnak mindig bekapcsolva kell lennie.
- Ha a tisztítóállomás nincs áram alatt, a Jet Bot Combo nem tud tölteni, mert nem találja meg a tisztítóállomást.
- Ha a Jet Bot Combo a tisztítóállomásról leválasztva marad, az akkumulátora idővel lemerül, ami természetes folyamat.

Használat

A Jet Bot Combo használata

A funkciói teljes mértékű kihasználásához a Jet Bot Combo készüléket kapcsolja össze a SmartThings alkalmazással.

- A SmartThings alkalmazás letöltésével és telepítésével kapcsolatban tekintse át a **SmartThings alkalmazás** című részt.

A vezérlőpanel használata

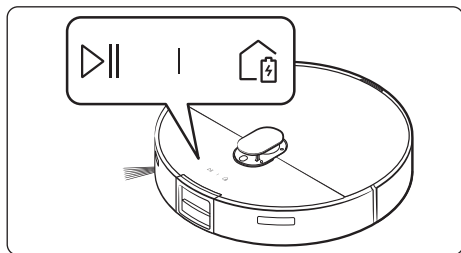

A takarítás megkezdése

Az automatikus takarítás elindításához nyomja meg a Jet Bot Combo oldalán található  gombot.

A takarítás leállítása

Ha takarítás közben le kívánja állítani a készülék működését, nyomja meg a Jet Bot Combo  gombját.

- A  gombot megnyomva a Jet Bot Combo visszatér a tisztítóállomáshoz, és a töltése elindul.
- Ha a Jet Bot Combo a leállítás után 20 percig nem lesz bekapcsolva, automatikusan visszatér a tisztítóállomásra feltöltődés céljából.

Az állapotjelző által jelzett működési állapotok

Jet Bot Combo

Besorolás	Szín	Jelentés	
Működés közben	Piros	Mozgás nélkül villog	Hiba történt
		Mozgás közben villog	Automatikus visszatérés a tisztítóállomásra alacsony töltöttség miatt
		Világít	A készülék az akkumulátor alacsony töltöttsége miatt leállt
	Kék	Ellenőrzés	
Töltés közben	Piros, narancssárga vagy sárga (a töltési folyamattól függően)	Töltés	
	Zöld	Töltés kész	
	Lila	Szoftverfrissítés van folyamatban	



MEGJEGYZÉS

- A töltés első 20 percében az állapotjelző színe piros.
- Ha a Jet Bot Combo lemerült állapotból kezdi meg a töltést, az állapotjelző körülbelül 20 percig lassan pirosan villog.
- A Jet Bot Combo Night (Éjszakai) üzemmódja (18:00–06:00) csak Night (Éjszakai) üzemmódban és akkor aktív, amikor a Jet Bot Combo töltődik. A Jet Bot Combo LED-jének fényereje adott ideig 20%-ra csökken, amikor az idő szinkronizálása okostelefonon keresztül megtörténik.

Tisztítóállomás

Szín	Jelentés	
Fehér	Világít (5 másodpercig)	A tisztítóállomás áram alatt van.
	Világít	<ul style="list-style-type: none">• A por kiürítése funkció aktív• Töltés (egy perc elteltével kikapcsol)• A mopok tisztítása és szárítása
Piros	Villog	<ul style="list-style-type: none">• A porgyűjtő fedele nyitva van• A finompor-szűrőt ki kell tisztítani
	Világít	<ul style="list-style-type: none">• A tisztítóállomás porzsákja megtelt• A koszosvíz-tartály megtelt• A tisztavíz-tartály kiürült• A tisztavíz-tartály nincs a helyén• A koszosvíz-tartály nincs a helyén• A mosólemez nincs a helyén

Energy-Saving (Energiatakarékos) üzemmód

Ha a töltés befejeződött, a Jet Bot Combo automatikusan Energy-Saving (Energiatakarékos) üzemmódba lép. Amikor a Jet Bot Combo a tisztítóállomáson van, a  gombot 7 másodpercig nyomva tartva Energy-Saving (Energiatakarékos) üzemmódba kapcsolható. Az Energy-Saving (Energiatakarékos) üzemmód kikapcsolásához indítsa el a takarítást, vagy nyomja meg a  gombot 7 másodpercig.

- Ha viszont a Jet Bot Combo Energy-Saving (Energiatakarékos) üzemmódban van, a bekapcsolódása után a  gombot megnyomva kapcsolható be és ki az Energy-Saving (Energiatakarékos) üzemmód.
- Amikor a Jet Bot Combo Energy-Saving (Energiatakarékos) üzemmódban van, a töltés befejezése után kikapcsol, ami azt jelenti, hogy a wifikapcsolat sem működik, ezért a Jet Bot Combo nem vezérelhető a SmartThings alkalmazással.

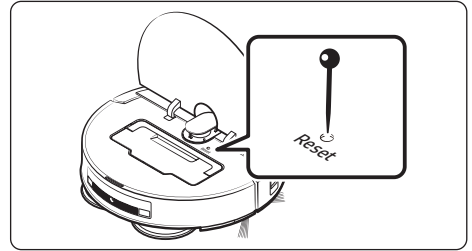

A Jet Bot Combo visszaállítása



A Jet Bot Combo visszaállításához nyomja meg egy gemkapocs szárával vagy gombostűvel a **Reset (Visszaállítás)** gombot, ami a fedőburkolat felnyitásával válik elérhetővé.

- A gombot megfelelően megnyomva kattánás hallható.

Visszaállítás gyári alapbeállításokra

1. Nyissa fel a Jet Bot Combo fedőburkolatát, és nyomja meg a **Reset (Visszaállítás)** gombot.
2. Nyomja meg egyszerre a  és a  gombot 7 másodpercig.
 - A gombok fehéren villogni kezdenek, és megkezdődik a gyári alapértelmezett beállításokra történő visszaállítási folyamat.
 - A gyári alapbeállításokra való visszaállítás befejezése után a Jet Bot Combo automatikusan újraindul.
3. Regisztrálja újra a Jet Bot Combo készüléket a SmartThings alkalmazásban.
 - A gyári alapértelmezett beállításokra történő visszaállítás után a Jet Bot Combo állapota a SmartThings alkalmazásban offline-ra változik, ezért újra kell regisztrálnia.
 - A meglévő készüléket törölheti a SmartThings alkalmazásból. Érintse meg hosszan a készülékkártyát, majd törölje a készüléket a szerkesztési művelet segítségével.

SmartThings alkalmazás

A SmartThings használatának megkezdése előtt



- A SmartThings alkalmazás csak a wififunkciót támogató típusokkal kompatibilis.
- Ha nem rendelkezik wifirouterrel, nem tudja használni a SmartThings alkalmazást.

A vezeték nélküli router beállítása

- A vezeték nélküli router beállításaival kapcsolatban olvassa el a vezeték nélküli router használati útmutatóját.
- A Samsung Jet Bot Combo a Wi-Fi 2,4GHz és 5Ghz rendszert is támogatja.
- A Samsung Jet Bot Combo támogatja az IEEE 802.11b/g/n és a Soft-AP protokollt.
 - Az IEEE 802.11n használata javasolt.
- A Samsung Jet Bot Combo csak a DHCP-t (dinamikus állomás konfiguráló protokoll) támogatja. Ellenőrizze, hogy a DHCP-kiszolgáló opció funkció aktiválva van-e a vezeték nélküli routeren.
- A Jet Bot Combo a hitelesítési és titkosítási protokollok esetében a következőket támogatja: WEP-OPEN, WPA-PSK/TKIP, WPA2-PSK/AES.
 - A WPA2-PSK/AES használata javasolt.
 - Ellenőrizze, hogy routere rendelkezik-e egyedi SSID-azonosítóval és jelszóval.
- A vezeték nélküli hálózat kapcsolatának minőségére befolyással lehet a környező vezeték nélküli környezet.
- Ha az internetszolgáltatója véglegesen regisztrálta számítógépe vagy modeme saját MAC-címét (egyedi azonosító szám), előfordulhat, hogy a Jet Bot Combo nem tud az internethez csatlakozni. Kérdezze meg internetszolgáltatóját, hogy milyen eljárást kell követni, ha a számítógépétől eltérő eszközt szeretne az internethez csatlakoztatni.
- Ha internetszolgáltatója kéri az azonosítóját vagy jelszavát az internethez való csatlakozáshoz, előfordulhat, hogy a Jet Bot Combo nem tud csatlakozni. Ebben az esetben meg kell adnia azonosítóját vagy jelszavát, amikor az internethez csatlakozik.

- Előfordulhat, hogy a Jet Bot Combo tűzfalproblémák miatt nem tud az internethez csatlakozni. A probléma megoldásához lépjen kapcsolatba internetszolgáltatójával.
- Egyes vezeték nélküli routerek akkor is rendelkeznek tartománynév-kiszolgáló (DNS) címet továbbíthatnak, ha nincs internetkapcsolat. Ebben az esetben érdeklődjön a vezeték nélküli router gyártójánál és internetszolgáltatójánál.
- Ha azután sem tud csatlakozni az internethez, hogy kipróbálta az internetszolgáltató által megadott eljárást, forduljon az ügyfélszolgálathoz.
- Ha a router nem rendelkezik wifitanúsítvánnyal, előfordulhat, hogy a Jet Bot Combo nem tud csatlakozni az internethez.

MEGJEGYZÉS

- Ha hangutasítással szeretné megkapni a hálózati állapotát, nyomja a  gombot 3 másodpercig.
- A wifi be- vagy kikapcsolásához nyomja meg a  gombot 3 másodpercig, majd nyomja meg a  gombot 3 másodpercig, amikor a Jet Bot Combo készenléti állapotban van vagy töltődik.

SmartThings alkalmazás

A SmartThings alkalmazás letöltése

Töltse le és telepítse a SmartThings alkalmazást valamelyik alkalmazás-áruházból (Google Play Store, Apple App Store vagy Samsung Galaxy Store).

MEGJEGYZÉS

- A SmartThings alkalmazás nem kompatibilis néhány táblagéppel és mobil eszközzel.
- Látogasson el a Play Store vagy az App Store oldalakra, hogy megtudja mobil eszköze kompatibilis-e a SmartThings alkalmazással.
- A SmartThings alkalmazást támogató szoftververzió az operációs rendszerek gyártó által biztosított támogatási irányelve szerint változhat. Emellett a SmartThings alkalmazás vagy az általa támogatott funkciók tekintetében sor kerülhet az új alkalmazás frissítési irányelvének használhatósági vagy biztonsági okokból történő felfüggesztésére a meglévő operációs rendszeren.
- A SmartThings alkalmazás értesítés nélkül módosulhat a használhatóság vagy a teljesítmény javítása érdekében. Ahogy a mobiltelefonok operációs rendszere is évente frissül, a SmartThings is frissítéseken esik át a legújabb operációs rendszernek megfelelően.
- Ha a fentiek tekintetében kérdései merülnének fel, ezen a címen fordulhat hozzánk: st.service@samsung.com.

Samsung-fiók létrehozása

- A SmartThings alkalmazás használatához be kell jelentkeznie Samsung-fiókjába.
- Samsung-fiók létrehozásához kövesse a SmartThings alkalmazás utasításait.
- Ha van Samsung okostelefonja, akkor hozzáadhatja Samsung-fiókját okostelefonja Beállítások alkalmazásában, és az automatikusan bejelentkezik Samsung-fiókjába, így használhatja a SmartThings alkalmazást.

A készülék regisztrálása a SmartThings alkalmazásban

1. Csatlakoztassa okostelefonját a vezeték nélküli routerhez.
 - Ha az okostelefon nincs csatlakoztatva, kapcsolja be a wififunkciót a Beállítások alkalmazásában, és válassza ki azt a routert, amelyhez csatlakozni kíván.
 - Állítsa be az okostelefont, hogy csak wifit használjon, és csatlakoztasson egy készüléket.
2. Indítsa el a SmartThings alkalmazást az okostelefonján.
3. Ha új készülék észleléséről értesítő felugró ablak jelenik meg, érintse meg a **ADD NOW (HOZZÁADÁS MOST)** elemet.
 - Ha a felugró ablak nem jelenik meg, a készülék hozzáadásához válassza ki az „Otthoni háztartási készülékek” kategória → „Robotporszívó” elemet, majd a csatlakoztatni kívánt Jet Bot Combo készüléket.
 - A készüléket a „Közeli készülékek keresése” menüpontot kiválasztva veheti fel. (Személyre szabott Jet Bot)
 - A Jet Bot Combo készüléken lévő SmartThings QR-kód beolvasásával még könnyebben csatlakozhat a Jet Bot Combo készülékhez.
4. Végezze el a hitelesítést, amikor a rendszer arra kéri.

-
5. [Android] A vezeték nélküli routerhez való csatlakozás automatikusan végbemegy.
- [iOS] Nyissa meg a beállítási alkalmazást, és válassza ki a vezeték nélküli routert a wifilistából.
6. A termék regisztrálása után sor kerül a Jet Bot Combo készülékkártyájának hozzáadására.

MEGJEGYZÉS

- Ha a Jet Bot Combo nem regisztrálható a SmartThings alkalmazásban:
 - Olvassa el a SmartThings alkalmazás útmutatóját vagy a felugró üzeneteket.
 - Ellenőrizze, hogy a vezeték nélküli router UPnP opciója aktív-e, majd próbálja meg ismét a regisztrációs eljárás végrehajtását.
 - Ellenőrizze, hogy a vezeték nélküli router vezeték nélküli üzemmódban működik-e, és ha nem, állítsa át vezeték nélküli üzemmódba, majd próbálja meg újra.
 - Ha több mint két Jet Bot Combo készüléke van, kapcsolja ki a többi Jet Bot Combo készüléket, miközben ezt a Jet Bot Combo készüléket regisztrálja.
 - Módosítsa az azonos SSID-azonosítóval rendelkező vezeték nélküli router nevét, hogy meg tudja különböztetni őket egymástól.
- Ha a Jet Bot Combo és az okostelefon nem ugyanahhoz a vezeték nélküli routerhez csatlakozik, a hálózati környezettől függően a válasz késhet.
 - Amennyiben változik a vezeték nélküli router, a Jet Bot Combo és a SmartThings alkalmazás közötti kapcsolat is megszakad.
 - A vezeték nélküli módosítása után regisztrálja újból a Jet Bot Combo készüléket a SmartThings alkalmazásban.

Szoftverfrissítés

- Ha az Energy-Saving (Energiatakarékos) üzemmód inaktív a Jet Bot Combo készüléken és az a tisztítóállomáson töltődik, a Jet Bot Combo csatlakozik a kiszolgálóhoz, és szoftverfrissítéseket keres. Ha új szoftvert észlel, a Jet Bot Combo automatikusan letölti, és frissíti magát.
- Ha a Jet Bot Combo állapotjelzője lilán kezd világítani töltés közben, az azt jelzi, hogy a Jet Bot Combo frissül. Várja meg, amíg a készülék újraindulása befejeződik.

SmartThings alkalmazás

A SmartThings alkalmazás használata

Funkciók	Magyarázat
Cleaning mode (Takarítási mód)	<ul style="list-style-type: none">• A Vacuum + Mop (Porszívózás és felmosás), a Vacuum (Porszívózás) és a Mop (Felmosás) üzemmód közül választhat.- A Vacuum + Mop (Porszívózás és felmosás) vagy a Mop (Felmosás) üzemmód használata esetén feltétlenül legyenek felszerelve a mopok a készülékre. Ha nincsenek a készülékre felszerelve a mopok, a víz a padlóra fog csöpögni.
Suction power (Szívóteljesítmény)	<ul style="list-style-type: none">• A Max (Max.), a Smart (Intelligens), a Normal (Normál) és a Quiet (Csendes) lehetőség választható ki.
Driving mode (Haladási mód)	<ul style="list-style-type: none">• Az Area then walls (Terület, majd a falak mentén), a Walls first (Először a falak mentén) vagy a Quick cleaning in a zigzag pattern (Gyors takarítás cikcakkban) lehetőség választható ki.
Water level (Vízmenyiség)	<ul style="list-style-type: none">• A takarítási környezet szerint kiválasztható a felhasznált Water level (Vízmenyiség).
Schedule (Ütemterv)	<ul style="list-style-type: none">• A kijelölt takarítást ütemezett időpontban is elindíthatja.- Ha a Jet Bot Combo nem töltődött fel a tisztítóállomáson vagy a tisztítóállomás nincs bekapcsolva, az ütemterv szerinti takarítás nem kezdődik meg.
Downtime (Szünet)	<ul style="list-style-type: none">• A Jet Bot Combo a kijelölt időpontban leállítja a takarítást és visszatér a tisztítóállomásra.- A takarítás a Downtime (Szünet) alatt is bármikor elindítható.
Cleaning report (Tisztítási jelentés)	<ul style="list-style-type: none">• Ellenőrizheti a legutóbbi takarítási előzményeket és eredményeket. (Maximum 50 bejegyzés)
Clean station (Tisztítóállomás)	<ul style="list-style-type: none">• Ellenőrizheti a tisztavíz-tartály, a koszosvíz-tartály és a porzsák állapotát.• Elvégezheti a mop kimosását (a mosástól a szárításig), és további szárítást is végezhet.• Beállíthatja a Mop washing interval (Felmosórongy kimosásának gyakorisága) és a Drying time (Szárítási idő) értékét.• Beállíthatja, hogy a Jet Bot Combo automatikusan ürítse a porgyűjtőt.

Funkciók	Magyarázat																																																																						
Mop washing interval (Felmosórongy kimosásának gyakorisága)	<ul style="list-style-type: none"> Beállíthatja a Mop washing interval (Felmosórongy kimosásának gyakorisága) értékét. <ul style="list-style-type: none"> Beállíthatja, hogy mikor és hol kezdődjön meg a mopok tisztítása. 																																																																						
	<p>A Mop washing interval (Felmosórongy kimosásának gyakorisága) beállítható értékei</p>																																																																						
	<table border="1"> <thead> <tr> <th data-bbox="316 411 538 489">Water level (Vízmenyiség)</th> <th colspan="9" data-bbox="538 411 1034 448">Washing interval time (Mosási időköz) (perc)</th> </tr> <tr> <th data-bbox="316 448 538 489"></th> <th data-bbox="538 448 588 489">10</th> <th data-bbox="588 448 638 489">15</th> <th data-bbox="638 448 687 489">20</th> <th data-bbox="687 448 736 489">25</th> <th data-bbox="736 448 787 489">30</th> <th data-bbox="787 448 836 489">35</th> <th data-bbox="836 448 885 489">40</th> <th data-bbox="885 448 936 489">45</th> <th data-bbox="936 448 1034 489">50</th> </tr> </thead> <tbody> <tr> <td data-bbox="316 489 538 528">High (Nagy)</td> <td data-bbox="538 489 588 528">0</td> <td data-bbox="588 489 638 528">0</td> <td data-bbox="638 489 687 528">-</td> <td data-bbox="687 489 736 528">-</td> <td data-bbox="736 489 787 528">-</td> <td data-bbox="787 489 836 528">-</td> <td data-bbox="836 489 885 528">-</td> <td data-bbox="885 489 936 528">-</td> <td data-bbox="936 489 1034 528">-</td> </tr> <tr> <td data-bbox="316 528 538 598">Medium high (Közepesen magas)</td> <td data-bbox="538 528 588 598">0</td> <td data-bbox="588 528 638 598">0</td> <td data-bbox="638 528 687 598">0</td> <td data-bbox="687 528 736 598">-</td> <td data-bbox="736 528 787 598">-</td> <td data-bbox="787 528 836 598">-</td> <td data-bbox="836 528 885 598">-</td> <td data-bbox="885 528 936 598">-</td> <td data-bbox="936 528 1034 598">-</td> </tr> <tr> <td data-bbox="316 598 538 638">Medium (Közepes)</td> <td data-bbox="538 598 588 638">0</td> <td data-bbox="588 598 638 638">0</td> <td data-bbox="638 598 687 638">0</td> <td data-bbox="687 598 736 638">0</td> <td data-bbox="736 598 787 638">0</td> <td data-bbox="787 598 836 638">-</td> <td data-bbox="836 598 885 638">-</td> <td data-bbox="885 598 936 638">-</td> <td data-bbox="936 598 1034 638">-</td> </tr> <tr> <td data-bbox="316 638 538 708">Medium low (Közepesen alacsony)</td> <td data-bbox="538 638 588 708">0</td> <td data-bbox="588 638 638 708">0</td> <td data-bbox="638 638 687 708">0</td> <td data-bbox="687 638 736 708">0</td> <td data-bbox="736 638 787 708">0</td> <td data-bbox="787 638 836 708">0</td> <td data-bbox="836 638 885 708">0</td> <td data-bbox="885 638 936 708">0</td> <td data-bbox="936 638 1034 708">-</td> </tr> <tr> <td data-bbox="316 708 538 748">Low (Alacsony)</td> <td data-bbox="538 708 588 748">0</td> <td data-bbox="588 708 638 748">0</td> <td data-bbox="638 708 687 748">0</td> <td data-bbox="687 708 736 748">0</td> <td data-bbox="736 708 787 748">0</td> <td data-bbox="787 708 836 748">0</td> <td data-bbox="836 708 885 748">0</td> <td data-bbox="885 708 936 748">0</td> <td data-bbox="936 708 1034 748">0</td> </tr> </tbody> </table>	Water level (Vízmenyiség)	Washing interval time (Mosási időköz) (perc)										10	15	20	25	30	35	40	45	50	High (Nagy)	0	0	-	-	-	-	-	-	-	Medium high (Közepesen magas)	0	0	0	-	-	-	-	-	-	Medium (Közepes)	0	0	0	0	0	-	-	-	-	Medium low (Közepesen alacsony)	0	0	0	0	0	0	0	0	-	Low (Alacsony)	0	0	0	0	0	0	0	0	0
	Water level (Vízmenyiség)	Washing interval time (Mosási időköz) (perc)																																																																					
		10	15	20	25	30	35	40	45	50																																																													
	High (Nagy)	0	0	-	-	-	-	-	-	-																																																													
	Medium high (Közepesen magas)	0	0	0	-	-	-	-	-	-																																																													
	Medium (Közepes)	0	0	0	0	0	-	-	-	-																																																													
Medium low (Közepesen alacsony)	0	0	0	0	0	0	0	0	-																																																														
Low (Alacsony)	0	0	0	0	0	0	0	0	0																																																														
Manage maps (Térképek kezelése)	<ul style="list-style-type: none"> A rendszer akár négy, az otthona elrendezésére szabott térképet is kezelhet. Az alábbiak állíthatók be: No-go zone (Kihagyandó zóna), Edit room (Helyiség szerkesztése), Edit furniture and appliances (Bútorok és készülékek szerkesztése), Térkép törlése, Átnevezés stb. (Bútorok és készülékek szerkesztése: csak a VR7MD97**** esetében) 																																																																						

SmartThings alkalmazás

Funkciók	Magyarázat						
Driving settings (Haladási beállítások)	<ul style="list-style-type: none"> • Az alábbi haladási beállítások adhatók meg <ul style="list-style-type: none"> - Repeat (Ismétlés): Ismételt takarítás, amíg az akkumulátor le nem merül. - Continue cleaning after charging (Takarítás folytatása a töltés befejezésekor): Ha az akkumulátor takarítás közben lemerül, a Jet Bot Combo újratöltődik, majd folytatja a még be nem járt területek takarítását. - Smart charging (Okos töltés): Ha a takarítandó terület kicsi, a készülék csak adott mértékig töltődik fel, majd folytatja a takarítást. • Megadhatja a Mopping options (Felmosási beállításokat). <ul style="list-style-type: none"> - Carpet cleaning (Szőnyegtisztítás): Megadható, hogy a Jet Bot Combo miként reagáljon, ha szőnyeghez ér. <table border="1" data-bbox="389 539 1032 1007"> <tbody> <tr> <td data-bbox="389 539 583 667">Vacuum, but no mopping (Porszívózás felmosás nélkül)</td> <td data-bbox="583 539 1032 667">A készülék felemeli a mopokat, amíg áthalad a szőnyegen.</td> </tr> <tr> <td data-bbox="389 667 583 794">Clean while avoiding carpet (Takarítás a szőnyeg megkerülésével)</td> <td data-bbox="583 667 1032 794">A készülék megkerüli a szőnyeget.</td> </tr> <tr> <td data-bbox="389 794 583 1007">Auto clean by pile length (Automatikus tisztítás szálhossz alapján)</td> <td data-bbox="583 794 1032 1007">Ha a Jet Bot Combo rövid szálhosszú szőnyeghez ér, felemeli a mopot, és Vacuum (Porszívózás) üzemmódban kezd takarításba. Ha hosszú bolyhos szőnyeggel találkozik, kikerüli a szőnyeget, először körülötte takarít, majd felemeli a mopot, és Vacuum (Porszívózás) üzemmódban tisztítja meg a szőnyeget.</td> </tr> </tbody> </table> • Megadhatja az Obstacle options (Akadályészlelési opciók) beállításait. (csak a VR7MD97**** esetében) <ul style="list-style-type: none"> - Beállítható a Size of the obstacles to avoid (Elkerülendő akadályok mérete), a Pet waste detection (Kisállatürülék észlelése) stb. - A 3D érzékelő kalibrálható az akadályészlelés pontosságának fokozása érdekében. 	Vacuum, but no mopping (Porszívózás felmosás nélkül)	A készülék felemeli a mopokat, amíg áthalad a szőnyegen.	Clean while avoiding carpet (Takarítás a szőnyeg megkerülésével)	A készülék megkerüli a szőnyeget.	Auto clean by pile length (Automatikus tisztítás szálhossz alapján)	Ha a Jet Bot Combo rövid szálhosszú szőnyeghez ér, felemeli a mopot, és Vacuum (Porszívózás) üzemmódban kezd takarításba. Ha hosszú bolyhos szőnyeggel találkozik, kikerüli a szőnyeget, először körülötte takarít, majd felemeli a mopot, és Vacuum (Porszívózás) üzemmódban tisztítja meg a szőnyeget.
Vacuum, but no mopping (Porszívózás felmosás nélkül)	A készülék felemeli a mopokat, amíg áthalad a szőnyegen.						
Clean while avoiding carpet (Takarítás a szőnyeg megkerülésével)	A készülék megkerüli a szőnyeget.						
Auto clean by pile length (Automatikus tisztítás szálhossz alapján)	Ha a Jet Bot Combo rövid szálhosszú szőnyeghez ér, felemeli a mopot, és Vacuum (Porszívózás) üzemmódban kezd takarításba. Ha hosszú bolyhos szőnyeggel találkozik, kikerüli a szőnyeget, először körülötte takarít, majd felemeli a mopot, és Vacuum (Porszívózás) üzemmódban tisztítja meg a szőnyeget.						
Room customization (Helyiség testreszabása)	<ul style="list-style-type: none"> • Beállíthatja az egyes helyiségeknek megfelelő takarítási módszert. 						

Funkciók	Magyarázat
Home monitoring (Otthoni megfigyelés) (csak a VR7MD97**** esetében)	<ul style="list-style-type: none"> A Home monitoring (Otthoni megfigyelés) funkció alapértelmezés szerint be van kapcsolva. Ha meg akarja szüntetni a hozzáférést, vagy újra engedélyezni szeretné ezt a funkciót, nyomja meg egyszerre 3 másodpercig a ▷ és a ⏏ gombot. <ul style="list-style-type: none"> Ez a funkció kifejezetten a háziállatok gondozására szolgál. Ezért tilos ezt a funkciót más célokra használni. A Samsung nem vállal felelősséget a funkció más célú használatáért. A kamera a SmartThings alkalmazásban is bekapcsolható takarítás közben, hogy a tevékenységet nyomon tudja követni. A kiválasztott területet a Jet Bot Combo elülső kameráján keresztül lehet figyelni.
Find robot vacuum (Robotporszívó megkeresése)	<ul style="list-style-type: none"> A Jet Bot Combo hangjelzéssel segít abban, hogy a felhasználó megtalálja.
Lights (Világítás)	<ul style="list-style-type: none"> A töltőállomáson be- vagy kikapcsolhatja a robotporszívó világítását.
Sound mode (Hangos mód)	<ul style="list-style-type: none"> A Jet Bot Combo vezérlési hangjának választható beállításai a Voice (Hang), a Sound effects (Hanghatások) és a Mute (N é m í t á s), emellett a választott elemtől függően beállítható a hangerő és kiválasztható a Voice style (Hang stílusa) is.
Language (Nyelv)	<ul style="list-style-type: none"> A készülék 14 nyelvet támogat.

- Ha a Jet Bot Combo készüléken nincs mentett térkép, a tisztítóállomástól induló „Automatikus takarítás” funkció keresztül térképezi fel a takarítandó területet. Amint a tanulás befejeződött, a készülék menti a térképet.
- A „Helyiségtakarítás” vagy „Takarítás egy helyben” funkció a területek kiválasztott sorrendjétől függetlenül működnek.
- Ha a Jet Bot Combo nem ismeri fel az aktuális helyzetét, az automatikus takarítási programot indítja el.
- A Jet Bot Combo automatikus rendszerellenőrzést végez és hetente újraindul.
- Ha a Vacuum + Mop (Porszívózás és felmosás) vagy a Mop (Felmosás) lett kiválasztva az Auto clean by pile length (Automatikus tisztítás szálhossz alapján) pontnál a Carpet cleaning options (Szőnyegtisztítás) menüben, előfordulhat, hogy a Jet Bot Combo a szőnyegen túl nem lesz képes takarítani. Módosítsa a Carpet cleaning options (Szőnyegtisztítás) beállításait vagy váltson Mopping after vacuuming (Felmosás porszívózás után) beállításra.
- Around furniture (Bútorok körül), Spots (Foltok) és Clean missed areas (Kihagyott területek megtisztítása) üzemmódban a Mop washing interval (Felmosórongy kimosásának gyakorisága) By time (Idő szerint) (20 perc) értékre áll be akkor is, ha a korábban megadott érték By room (Helyiség szerint). (Around furniture (Bútorok körül) üzemmód: csak a VR7MD97**** esetében)

SmartThings alkalmazás

Nyílt forráskódra vonatkozó nyilatkozat

A termékben futó program nyílt forráskódú szoftvert is tartalmaz. A forráskód (pl. GPL, LGPL stb.) közzétételére kötelezett licenck hatálya alá tartozó forráskód beszerzéséhez látogasson el a <http://opensource.samsung.com/> weboldalra, és keressen típusnév szerint.

A teljes vonatkozó forráskód fizikai adathordozón, pl. CD-ROM-lemezen is hozzáférhető; ez esetben minimális díj megfizetésére lesz szükség.

A termékkel kapcsolatos nyílt forráskódú licencinformációk megtekintéséhez látogasson el az alábbi weboldalra: <http://10.250.141.155/solve/getTotalProjectList.do>. Ez az ajánlat mindenki számára érvényes, akihez ez az információ eljutott.



Karbantartás

A tisztítóállomás tisztítása és karbantartása

- A tisztítóállomás karbantartása előtt húzza ki a tisztítóállomás tápkábelét.
- A külső felület tisztításakor csak vízzel törölje le.
 - Ne használjon tisztítószert.

A koszosvíz-tartály tisztítása

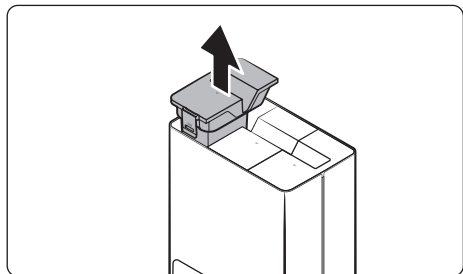

1. Válassza le a koszosvíz-tartályt a tisztítóállomásról a tetején levő fogantyút meghúzva.

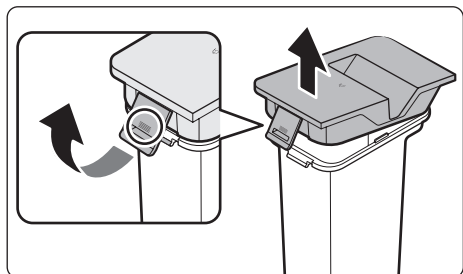

2. A fedél reteszének kioldásához húzza meg a reteszt, majd nyissa fel a fedelet.

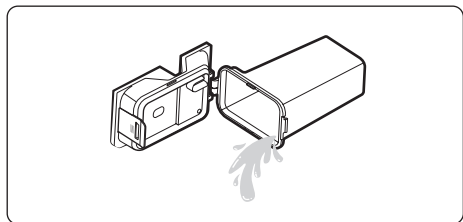

3. Őrítse ki a koszosvíz-tartályt, és tisztítsa ki alaposan.

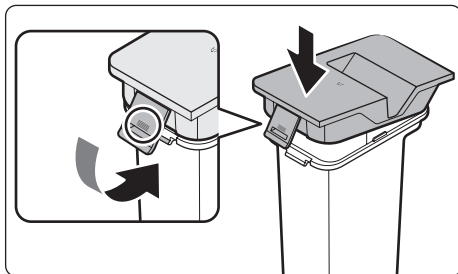

4. Csukja le a fedelet.
 - Nyomja meg a fedél reteszét, amíg kattantást nem hall, és győződjön meg arról, hogy a fedél teljesen zárva van.
 - Ha a fedél nincs teljesen lezárva, a termék meghibásodhat, vagy a működésével kapcsolatos problémák adódhatnak.

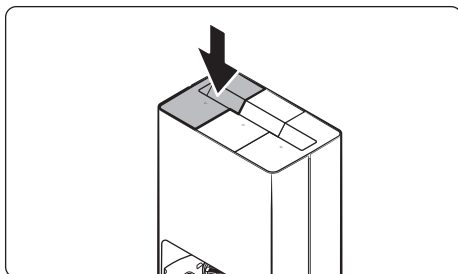

5. Tegye be a koszosvíz-tartályt a tisztítóállomásba.

Karbantartás

A porzsák cseréje

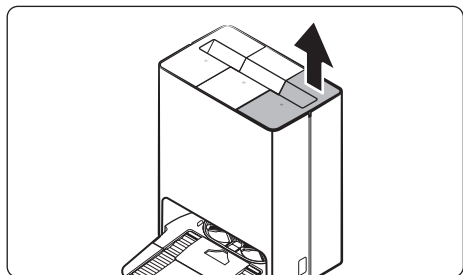

1. Vegye le a fedelet a tetején található fogantyúnál meghúzva.

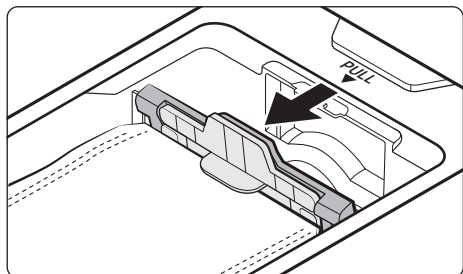

2. Fogja meg a porzsák rögzítőfogantyúját, és húzza meg az ábrán látható módon.

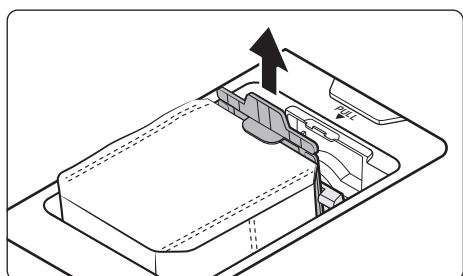

3. Felfelé húzva válassza le a porzsákokat a készülékről.
 - A használt porzsákokat helyezze a hulladékgyűjtőbe.

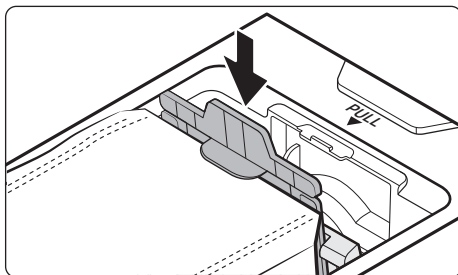

4. Tegye be az új porzsákokat.
 - Igazítsa össze az új porzsákokat a porzsákvezető hornyokkal, majd a behelyezéséhez nyomja le a porzsákokat.

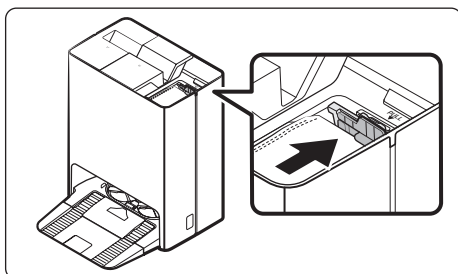

5. Nyomja le a porzsák rögzítőfogantyúját az ábra szerint, kattanásig.

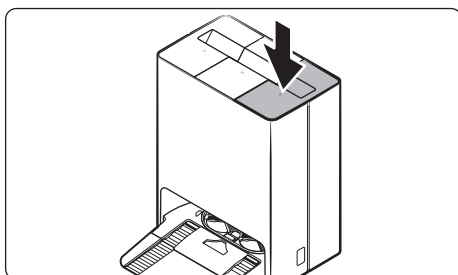

6. Csukja le a fedelet.

A finompor-szűrő tisztítása

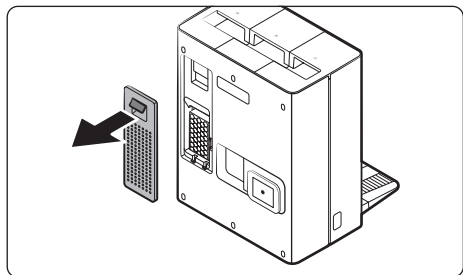

1. Húzza meg a fogantyúját a tisztítóállomás szűrőfedő eltávolításához.

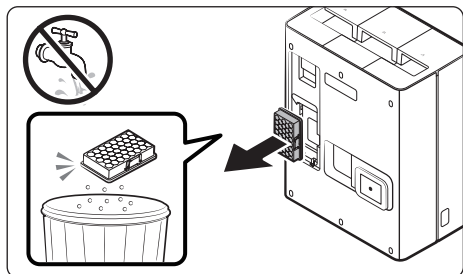

2. Vegye ki a finompor-szűrőt, és rázza ki belőle a port.

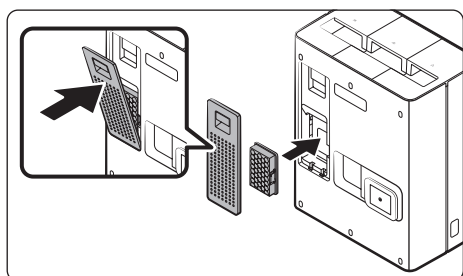

3. Szerelje vissza a finompor-szűrőt és a szűrőfedőt kattanásig.

A mosólemez tisztítása

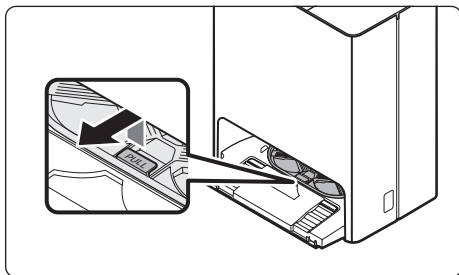

1. Vegye ki a mosólemezt a „PULL (Húzni)” feliratú fogantyúját felhajtva.



2. Tisztítsa meg a mosólemezt vízzel, majd szárítsa meg teljesen az árnyékban.

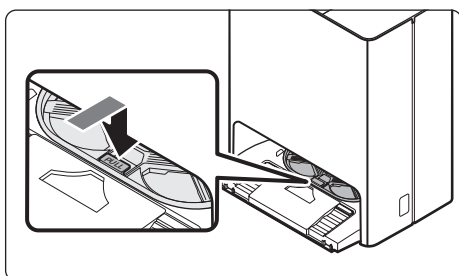

3. Szerelje vissza a mosólemezt a tisztítóállomásba.

MEGJEGYZÉS

A mosólemezt csak tiszta vízzel öblítse le.

- Ne használjon tisztítószert.

Karbantartás

Az alsó fedél tisztítása

⚠ VIGYÁZAT

- Távolítsa el a tisztítavíz-tartályt és a koszosvíz-tartályt a tisztítóállomásból, mielőtt azt az oldalára fekteti.
- Vegye ki az alaplemezt és a mosólemezt.
 - Személyi sérülés vagy anyagi kár kockázata.
- A mosólemez eltávolítása után törölje fel a padlóra esetleg kifolyt vizet.

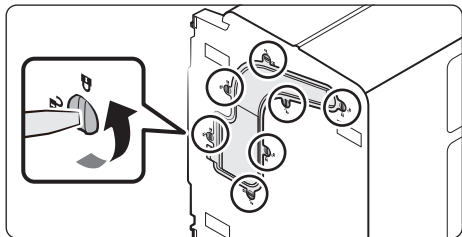

1. Fektesse a tisztítóállomást az oldalára, és fordítsa el a 7 rögzítőcsavart a (🔒) ikon felé.

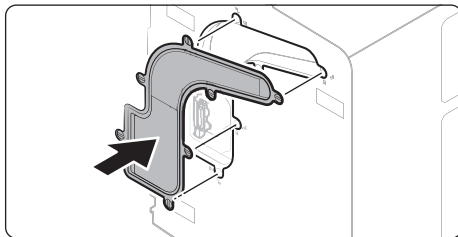

4. Szerelje vissza az alsó burkolatot a tisztítóállomásra.

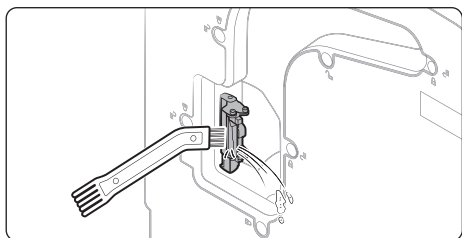

2. Vegye le az alsó burkolatot, és távolítsa el az idegen anyagot.

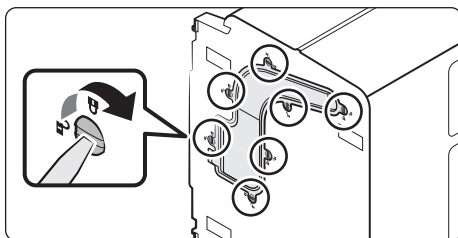

5. Fordítsa el a 7 rögzítőcsavart a (🔒) ikon irányába.

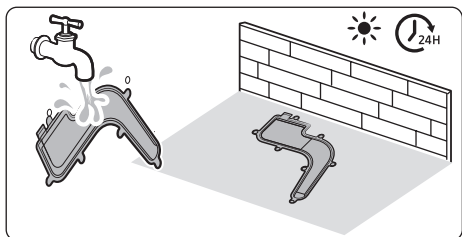

3. Tisztítsa meg a fedelet vízzel, majd szárítsa meg teljesen az árnyékban.

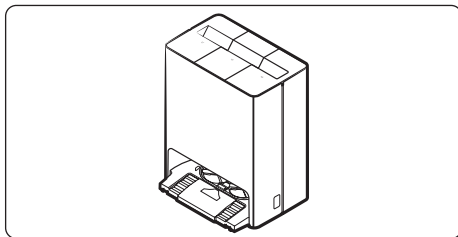

6. Állítsa fel a tisztítóállomást.

A gőzölő vízkömentesítése

Vízkömentesítés

1. Nyomja meg egyszerre a ▷|| és a ☰ gombot a Jet Bot Combo készüléken 7 másodpercig.
2. Töltsön be 100 g citromsavat (1 l) vízben elkeverve a tisztavíz-tartályba, majd tegye be a tartályt a tisztítóállomásba. Ezután ürtse ki a Koszosvíz-tartályt.
3. Nyomja meg egyszerre a ▷|| és a ☰ gombot a Jet Bot Combo készüléken 7 másodpercig.
4. A vízkömentesítési folyamat körülbelül 2 órát vesz igénybe, a folyamat befejezését hangutasítás jelzi.

Öblítés

1. Öblítse ki a Tisztavíz-tartályt, majd tölts fel vízzel.
2. Nyomja meg egyszerre a ▷|| és a ☰ gombot a Jet Bot Combo készüléken 7 másodpercig.
3. Az öblítési folyamat körülbelül 15 percet vesz igénybe, a folyamat befejezését hangutasítás jelzi.

📖 MEGJEGYZÉS

- A vízkömentesítési vagy öblítési folyamat megszakításához nyomja meg egyszerre a ▷|| és a ☰ gombot a Jet Bot Combo egységen 7 másodpercig, amikor a folyamat zajlik.
 - A folyamat megszakítása esetén nem lesz teljes a vízkömentesítés vagy az öblítés.
- A készülék jellegéből adódóan a vízkömentesítést évente egyszer ajánlott elvégezni.
- Ha a vízkömentesítési riasztás megszólal, a termékminőség megőrzése érdekében mindenképpen végezzen vízkömentesítést a készüléken.
- A gőztisztító funkció a vízkömentesítési riasztás megszólalása után eltelt adott idő után már nem használható.

⚠️ VIGYÁZAT

- A víztartályba vízkömentesítéskor ne töltsön semmi mást, csak citromsavat és vizet.
- Citromsavat csak vízkömentesítéshez használjon.

A Jet Bot Combo karbantartása és tisztítása

A karbantartása és tisztítása megkezdése előtt állítsa a Jet Bot Combo készüléket Energy-Saving (Energiatakarékos) üzemmódba.

A porgyűjtő ürítése és tisztítása

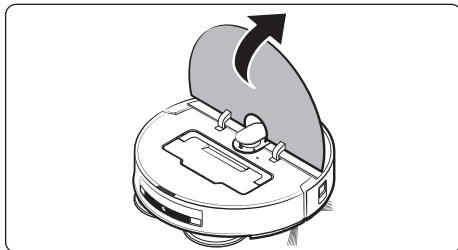

1. Nyissa fel a fedőburkolatot.

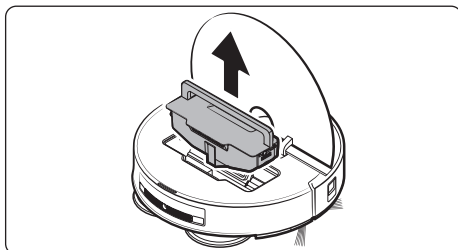

2. A porgyűjtő fogantyújánál fogva emelje ki a porgyűjtőt.

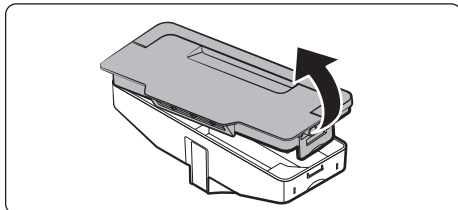

3. A porgyűjtő jobb oldalán lévő reteszt meghúzva hajtsa fel a fedelet.

Karbantartás

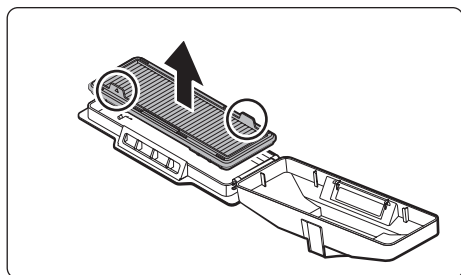

4. Vegye ki motor előtti szűrőt a porgyűjtő fedeléből.

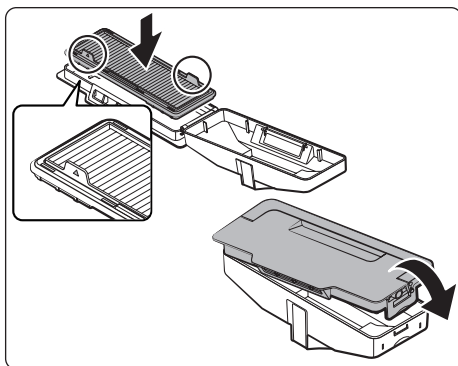

6. Tegye vissza a motor előtti szűrőt a porgyűjtő fedelébe, majd csukja le a fedelet.
- A motor előtti szűrőt úgy tegye be, hogy a fogantyúi felfele nézzenek.
 - Nyomja le a porgyűjtő fedelét kattanásig, hogy teljesen lecsukódjon.

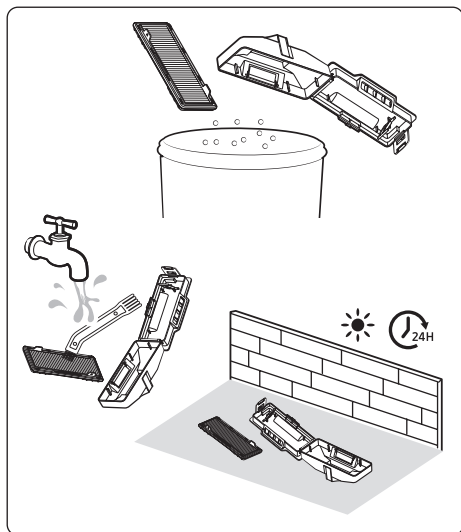

5. Távolítsa el a port a motor előtti szűrőből és a porgyűjtőből is. Tisztítsa meg vízzel, majd szárítsa meg őket teljesen az árnyékban.

MEGJEGYZÉS

Az alkatrészek alaposabb megtisztításához áztassa be azokat 30 percre langyos, enyhén tisztítószeres vízbe. Ezután öblítse le őket folyó víz alatt a tisztítóeszköz segítségével.

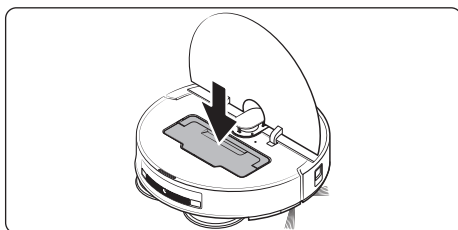

7. Tegye be a porgyűjtőt a Jet Bot Combo készülékbe.
- A porgyűjtő fogantyújánál fogva tartsa a porgyűjtőt, helyezze be a Jet Bot Combo készülékbe, majd hajtsa le a fogantyút.

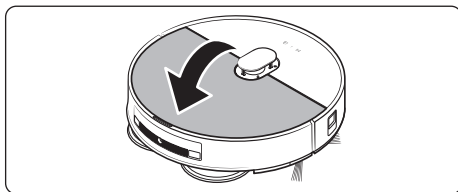

8. Csukja le a fedőburkolatot.

A kefe tisztítása

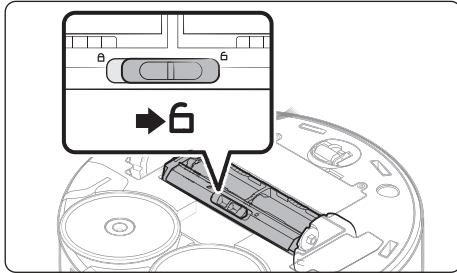

1. Tolja el jobbra a kefe burkolatának retesztét a kioldásához.

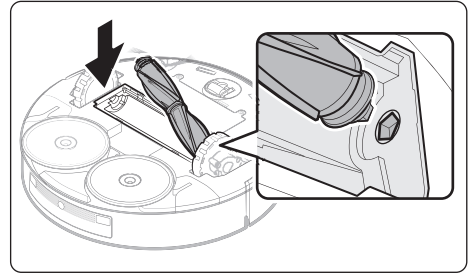

4. Szerelje vissza a kefét.
 - Illesse először be a kefe jobb oldalát a horonyba, majd nyomja le a bal oldalát.

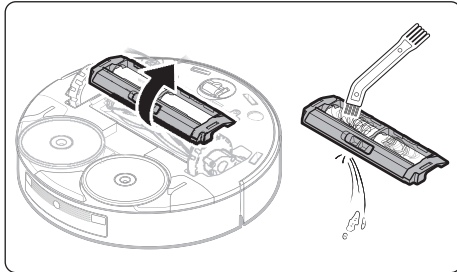

2. Vegye le a kefe burkolatát, és tisztítsa meg a tisztítóeszköz segítségével.

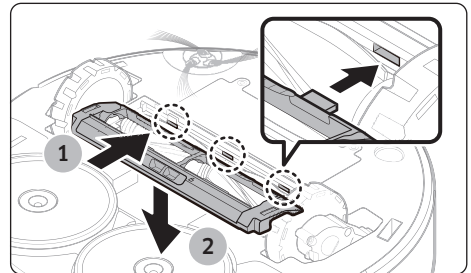

5. Helyezze a kefe burkolatának hátsó részén lévő 3 fület a nyílásokba, majd nyomja le a kefe burkolatát a rögzítéséhez.
 - Ügyeljen arra, hogy a fülek a nyílásaikba illeszkedjenek.

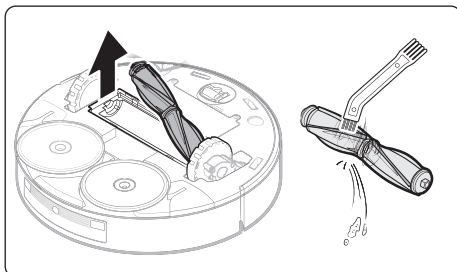

3. Távolítsa el a kefét, és tisztítsa meg a tisztítóeszköz segítségével.
 - Először emelje fel a kefe bal oldalát, majd húzza ki a kefét a horonyból a jobb oldalán.

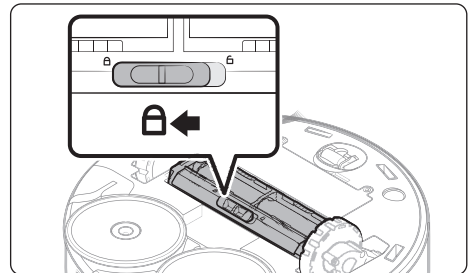

6. Tolja el balra a kefe burkolatának retesztét a rögzítéséhez.

Karbantartás

A görgő tisztítása

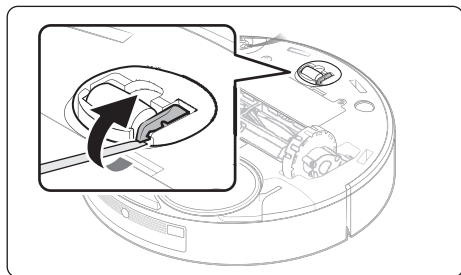

1. Emelje fel egy lapos csavarhúzóval a görgő kioldókarját az ábra szerint.

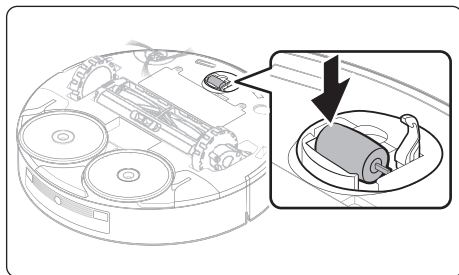

4. Szerelje vissza a görgőt.

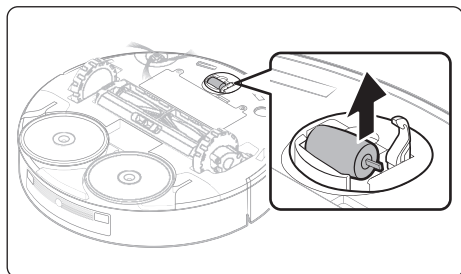

2. Emelje ki a görgőt a helyéről.

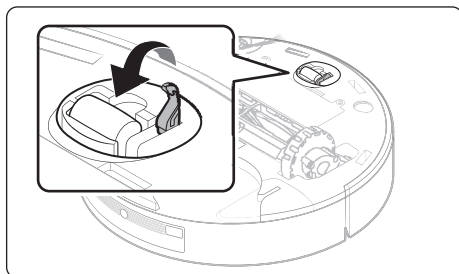

5. A görgő rögzítéséhez nyomja le a kioldókart kattanásig.

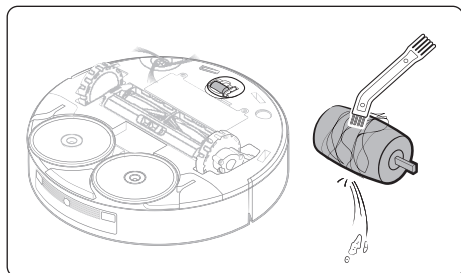

3. Tisztítsa meg a tisztítóeszköz segítségével a görgőt.

A forgókefe tisztítása

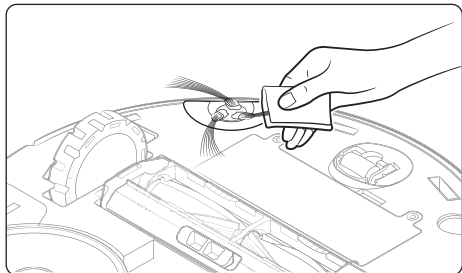

Fedje le a forgókefét forró gőzzel átitatott kendővel 10 másodpercig, majd törölje le a forgókefét.

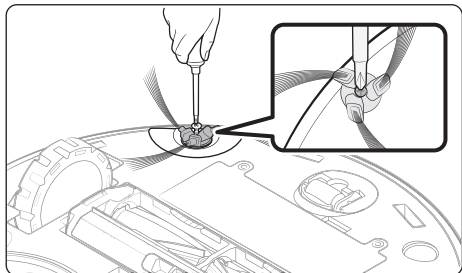

Ha haj, cérnaszálak vagy más szennyeződések tekeredtek a forgókefére, távolítsa el csavarhúzóval a forgókefét, és távolítsa el róla a rátekeredett dolgokat.

A hajtókerek tisztítása

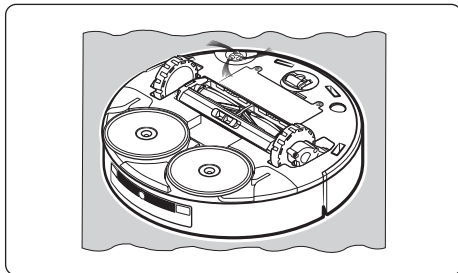

1. Helyezzen a padlóra egy puha rongyot, és felfordítva helyezze rá a Jet Bot Combo készüléket.

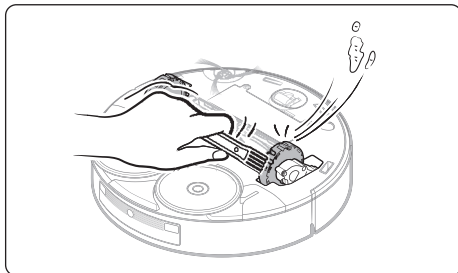

2. Tisztítsa meg a hajtókerekeket a tisztítóeszkővel.

Karbantartás

A mopok tisztítása

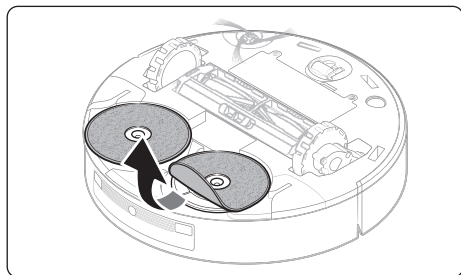

1. Távolítsa el a mopokat a Jet Bot Combo aljáról.

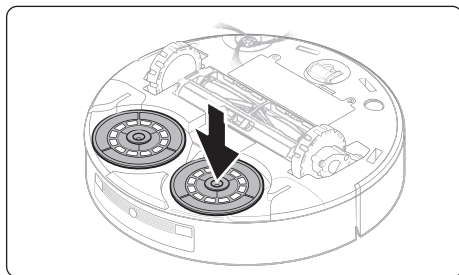

4. Szerelje vissza a mopok forgatólemezeit.

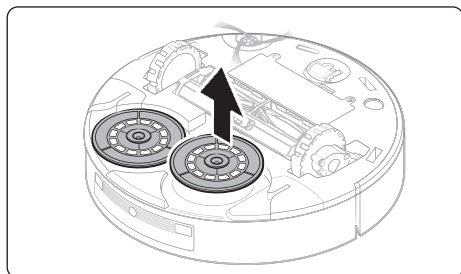

2. Válassza le a mopok forgatólemezeit.

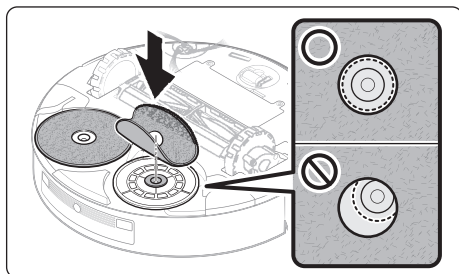

5. Szerelje vissza a mopokat a mopok forgatólemezeire.

- Ügyeljen arra, hogy mindegyik mop központosítva helyezkedjen el, és ne legyenek egymással átfedésben.
- A mop végeinek felhajtása megkönnyíti a megfogást és a pontos pozicionálást a mop forgatólemezének közepén.



3. Tisztítsa meg a mopokat és a mopok forgatólemezeit.

Az érzékelő tisztítása és karbantartása

Az optimális teljesítmény fenntartása érdekében rendszeresen tisztítsa meg az érzékelőket úgy, hogy puha kendővel óvatosan megtörli őket. Ha egy érzékelő elszennyeződik, az befolyásolhatja a teljesítményt. Az egyes érzékelők elhelyezkedését lásd az ábrákon.

MEGJEGYZÉS

Ne használjon semmilyen tisztítószert az érzékelők tisztításához.

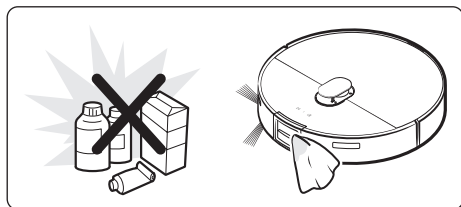

Jet Bot Combo

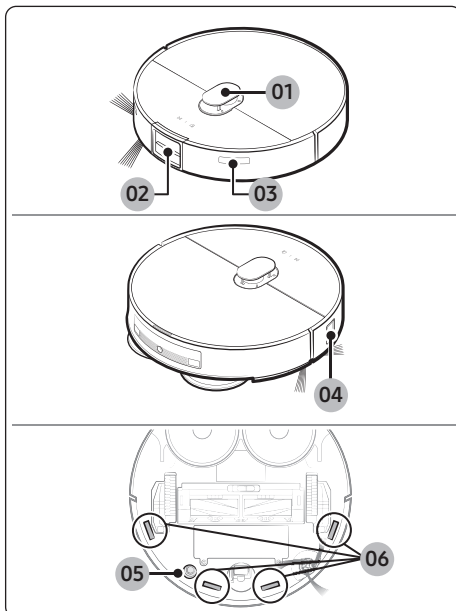

- 01 LiDAR-érezkelő
- 02 3D érezkelő (VR7MD97****)/Akadályészlelő ToF-érezkelő (VR7MD96****)
- 03 Jeladó
- 04 Akadályérezkelő
- 05 Szőnyegérezkelő
- 06 Szintkülönbség-érezkelő

MEGJEGYZÉS

A termék tényleges megjelenése eltérhet a kézikönyvben szereplő ábrától.

Karbantartás

Tisztítóállomás

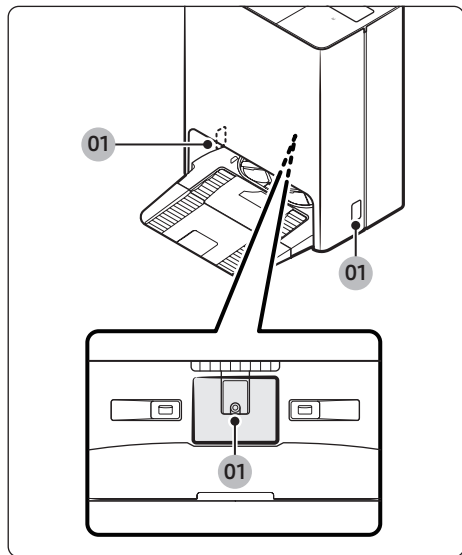

01 Töltésjeladó

Hibaelhárítás

Hangalapú útmutatási ellenőrző lista

1. Hangvezérlésnél az állapotjelző pirosan villog.
2. Nyomja meg a **Reset (Visszaállítás)** gombot, olvassa el az alábbi utasításokat, majd tegye meg a szükséges lépéseket.
3. A Jet Bot Combo **Reset (Visszaállítás)** gombját megnyomva az állapotjelző fehér színre vált.

Hangalapú útmutatási	ellenőrző lista
Nehéz megmozdulni. Kérem, vigyen máshova.	A Jet Bot Combo beragadt, elakadt vagy csapdába került a helyváltoztatás során. <ul style="list-style-type: none">• Kapcsolja a Jet Bot Combo készüléket Energy-Saving (Energiatakarékos) üzemmódba, és helyezze át.
Vegye ki a kefét, és távolítsa el azt, ami az elakadást okozta.	Idegen anyag került a kefébe. <ul style="list-style-type: none">• Kapcsolja a Jet Bot Combo készüléket Energy-Saving (Energiatakarékos) üzemmódba, és távolítsa el az idegen anyagot a keféből.
Valami beszorult a forgókefébe. Kérem, távolítsa el.	Idegen anyag került a forgókefébe. <ul style="list-style-type: none">• Kapcsolja a Jet Bot Combo készüléket Energy-Saving (Energiatakarékos) üzemmódba, és távolítsa el az idegen anyagot a forgókeféből.
Kérem, ellenőrizze a bal kereket, hogy nem akadt-e bele valami.	Idegen anyag akadt a bal hajtókerékbe. <ul style="list-style-type: none">• Kapcsolja a Jet Bot Combo készüléket Energy-Saving (Energiatakarékos) üzemmódba, és távolítsa el az idegen anyagot a bal hajtókerékből.
Kérem, ellenőrizze a jobb kereket, hogy nem akadt-e bele valami.	Idegen anyag akadt a jobb hajtókerékbe. <ul style="list-style-type: none">• Kapcsolja a Jet Bot Combo készüléket Energy-Saving (Energiatakarékos) üzemmódba, és távolítsa el az idegen anyagot a jobb hajtókerékből.
A bal mopba beakadt valamit.	Idegen anyag akadt a bal mopba. <ul style="list-style-type: none">• Kapcsolja a Jet Bot Combo készüléket Energy-Saving (Energiatakarékos) üzemmódba, és távolítsa el az idegen anyagot a mop forgatólemezből.
A jobb mopba beakadt valamit.	Idegen anyag akadt a jobb mopba. <ul style="list-style-type: none">• Kapcsolja a Jet Bot Combo készüléket Energy-Saving (Energiatakarékos) üzemmódba, és távolítsa el az idegen anyagot a mop forgatólemezből.

Hibaelhárítás

Hangalapú útmutatási	ellenőrző lista
Valami nincs rendben az elülső ütközésérzékelőkkel. Ellenőrizze, hogy az elülső ütköző nincs-e benyomódva, vagy nem akadt-e be valami.	Az ütközésérzékelő ellenőrzésre szorul. <ul style="list-style-type: none">• A bekapcsolásához nyomja meg a Reset (Visszaállítás) gombot.• Ha az állapotjelző piros színű marad, és villog, ellenőrizze, hogy nem akadt-e be valami apró idegen anyag az ütköző és a készülékház közé. Ha idegen anyag van jelen, távolítsa el.
Valami baj van a LiDAR ütközésérzékelővel. A LiDAR sapkája elakadhatott, vagy valami beszorult.	Az ütközésérzékelő ellenőrzésre szorul. <ul style="list-style-type: none">• A bekapcsolásához nyomja meg a Reset (Visszaállítás) gombot.• Ha az állapotjelző piros színű marad, ellenőrizze, hogy nincs-e idegen anyag a LiDAR-érzékelő és a készülékház között. Ha idegen anyag van jelen, távolítsa el.
Valami gond van a szintkülönbség-érzékelővel. Törölje le az alul lévő 4 kis fekete ablakot egy puha kendővel.	Idegen anyag gyűlt fel a szintkülönbség-érzékelőn. <ul style="list-style-type: none">• Kapcsolja a Jet Bot Combo készüléket Energy-Saving (Energiatakarékos) üzemmódba, és törölje le az alul lévő 4 kis fekete ablakot egy puha kendővel.
A takarítás megkezdéséhez helyezze be a porgyűjtőt.	A porgyűjtő nincs behelyezve. <ul style="list-style-type: none">• Vegye ki a porgyűjtőt, majd helyezze be újból.
A LiDAR-érzékelőn visszaállítást kell végezni. Nyomja meg a Reset (Visszaállítás) gombot a bekapcsolásához. Ha ez nem oldja meg a problémát, forduljon az ügyfélszolgálathoz.	Meghibásodott a LiDAR-érzékelő. <ul style="list-style-type: none">• A bekapcsolásához nyomja meg a Reset (Visszaállítás) gombot.• Ha az értesítés továbbra is aktív marad, forduljon az ügyfélszolgálathoz.
Valami gond vagy a főrendszerrel. Nyomja meg a Reset (Visszaállítás) gombot a bekapcsolásához. Ha ez nem oldja meg a problémát, forduljon az ügyfélszolgálathoz.	Meghibásodott a fő rendszer. <ul style="list-style-type: none">• A bekapcsolásához nyomja meg a Reset (Visszaállítás) gombot. Ha az értesítés továbbra is aktív marad, forduljon az ügyfélszolgálathoz.
A robotporszívó No-go zone (kihagyandó zónába) került, és nem tud elmozdulni. Vigye el a zónából.	A helyfelismerés eredménye azt jelzi, hogy a Jet Bot Combo No-go zones (kihagyandó zónába) került. <ul style="list-style-type: none">• Ellenőrizze a No-go zones (kihagyandó zónákat) a mobilalkalmazásban.
A 3D érzékelőn visszaállítást kell végezni. Nyomja meg a Reset (Visszaállítás) gombot a bekapcsolásához. Ha ez nem oldja meg a problémát, forduljon az ügyfélszolgálathoz.	Meghibásodott a 3D-érzékelő. <ul style="list-style-type: none">• A bekapcsolásához nyomja meg a Reset (Visszaállítás) gombot.• Ha az értesítés továbbra is aktív marad, forduljon az ügyfélszolgálathoz.

Hangalapú útmutatási	ellenőrző lista
<p>A tárgyfelismerő érzékelőn visszaállítást kell végezni.</p> <p>Nyomja meg a Reset (Visszaállítás) gombot a bekapcsolásához. Ha ez nem oldja meg a problémát, forduljon az ügyfélszolgálathoz.</p>	<p>Meghibásodott a tárgyfelismerő érzékelő.</p> <ul style="list-style-type: none"> • A bekapcsolásához nyomja meg a Reset (Visszaállítás) gombot. • Ha az értesítés továbbra is aktív marad, forduljon az ügyfélszolgálathoz.
<p>A megfigyelőkamerán visszaállítást kell végezni. Nyomja meg a Reset (Visszaállítás) gombot a bekapcsolásához. Ha ez nem oldja meg a problémát, forduljon az ügyfélszolgálathoz.</p>	<p>Meghibásodott a megfigyelőkamera érzékelője.</p> <ul style="list-style-type: none"> • A bekapcsolásához nyomja meg a Reset (Visszaállítás) gombot. • Ha az értesítés továbbra is aktív marad, forduljon az ügyfélszolgálathoz.
<p>Az MI-processzor nem működik megfelelően. Nyomja meg a Reset (Visszaállítás) gombot a bekapcsolásához. Ha ez nem oldja meg a problémát, forduljon az ügyfélszolgálathoz.</p>	<ul style="list-style-type: none"> • A bekapcsolásához nyomja meg a Reset (Visszaállítás) gombot. • Ha az értesítés továbbra is aktív marad, forduljon az ügyfélszolgálathoz.
<p>Állítsa vissza az akkumulátorral a kapcsolatot a Reset (Visszaállítás) gombot megnyomva. Ha ezt követően újra meghallja ezt az üzenetet, forduljon az ügyfélszolgálathoz.</p>	<p>Meghibásodott az akkumulátor.</p> <ul style="list-style-type: none"> • A bekapcsolásához nyomja meg a Reset (Visszaállítás) gombot. • Ha az értesítés továbbra is aktív marad, forduljon az ügyfélszolgálathoz.
<p>Valami elromlott az akkumulátor csatlakoztatása kapcsán. Vegye ki, majd helyezze be újra az akkumulátort, vagy nyomja meg a Reset (Visszaállítás) gombot a készülék bekapcsolásához. Ha ezt követően újra meghallja ezt az üzenetet, forduljon az ügyfélszolgálathoz.</p>	<p>Meghibásodott az akkumulátor.</p> <ul style="list-style-type: none"> • A bekapcsolásához nyomja meg a Reset (Visszaállítás) gombot. • Ha az értesítés továbbra is aktív marad, forduljon az ügyfélszolgálathoz.
<p>Kérem, tegye be a koszosvíz-tartályt.</p>	<ul style="list-style-type: none"> • Helyezze be a koszosvíz-tartályt.
<p>Helyezze be a mosólemezt.</p>	<ul style="list-style-type: none"> • Helyezze be a mosólemezt.
<p>A tisztítási terület megtelt.</p>	<ul style="list-style-type: none"> • Ürítse ki a kádat.
<p>A tisztítóállomás tisztítási területe megtelt, az állomás ezért nem tudja kimosni a robotporszívó mopját. Ürítse ki a tisztítási területet.</p>	<ul style="list-style-type: none"> • Ürítse ki a kádat.

Hibaelhárítás

Hangalapú útmutatási	ellenőrző lista
A tisztítóállomásban nincs tisztavíz-tartály, az állomás ezért nem tudja kimosni a robotporszívó mopját. Helyezzen be egy tisztavíz-tartályt, és indítsa újra az eljárást.	<ul style="list-style-type: none">• Helyezze be a feltöltött tisztavíz-tartályt, és indítsa újra a tisztítást.
A tisztítóállomásban nincs koszosvíz-tartály, az állomás ezért nem tudja kimosni a robotporszívó mopját. Helyezzen be egy koszosvíz-tartályt, és indítsa újra az eljárást.	<ul style="list-style-type: none">• Helyezze be a koszosvíz-tartályt, és indítsa újra a tisztítást.
A tisztítóállomásban nincs mosólemez, ezért nem tudja kimosni a robotporszívó mopját. Ellenőrizze, hogy megfelelően van-e behelyezve, majd indítsa újra az eljárást.	<ul style="list-style-type: none">• Helyezze be a mosólemezt, és indítsa újra a tisztítást.
A tisztítóállomás tisztavíz-tartálya üres, az állomás ezért nem tudja kimosni a robotporszívó mopját. Töltse fel vízzel, és indítsa újra az eljárást.	<ul style="list-style-type: none">• Töltse fel vízzel, és indítsa újra a tisztítást.
A tisztítóállomás koszosvíz-tartálya megtelt, az állomás ezért nem tudja kimosni a robotporszívó mopját. Ürítse ki, és indítsa újra az eljárást.	<ul style="list-style-type: none">• Ürítse ki vizet, és indítsa újra a tisztítást.
A tisztítóállomás tisztítási területe megtelt, az állomás ezért nem tudja kimosni a robotporszívó mopját. Ürítse ki, és indítsa újra az eljárást.	<ul style="list-style-type: none">• Ürítse ki vizet, és indítsa újra a tisztítást.
A tisztítóállomásnál szivárgás észlelhető, az állomás ezért nem tudja kimosni a robotporszívó mopját. Ha a hiba nem szűnik meg, forduljon az ügyfélszolgálathoz.	<ul style="list-style-type: none">• Ha a probléma többször jelentkezik, forduljon az ügyfélszolgálathoz.
A tisztítóállomásban nincs tisztavíz-tartály, az állomás ezért nem tudja kimosni a robotporszívó mopját. Helyezzen be egy tisztavíz-tartályt.	<ul style="list-style-type: none">• Helyezze be a feltöltött tisztavíz-tartályt.
A tisztítóállomásban nincs koszosvíz-tartály, az állomás ezért nem tudja kimosni a robotporszívó mopját. Helyezzen be egy koszosvíz-tartályt.	<ul style="list-style-type: none">• Helyezze be a koszosvíz-tartályt.

Hangalapú útmutatási	ellenőrző lista
A tisztítóállomásban nincs mosólemez, az állomás ezért nem tudja kimosni a robotporszívó mopját. Helyezze be megfelelően a lemezt.	<ul style="list-style-type: none"> • Helyezze be a mosólemezt.
A tisztítóállomás tisztavíz-tartálya üres, az állomás ezért nem tudja kimosni a robotporszívó mopját. Töltse fel vízzel.	<ul style="list-style-type: none"> • Töltse fel vízzel.
A tisztítóállomás koszosvíz-tartálya megtelt, az állomás ezért nem tudja kimosni a robotporszívó mopját. Ürítse ki.	<ul style="list-style-type: none"> • Ürítse ki a vizet.
A tisztítóállomás tisztítási területe megtelt, az állomás ezért nem tudja kimosni a robotporszívó mopját. Ürítse ki.	<ul style="list-style-type: none"> • Ürítse ki a vizet.

MEGJEGYZÉS

Az ellenőrző lista részleteit a SmartThings alkalmazásban ellenőrizheti.

Hibaelhárítás

Nézze át az ellenőrző listát, mielőtt jelenti a problémát





Ha a termék nem hibás, ellenőrzési díjat számíthatnak fel, ezért győződjön meg arról, hogy figyelmesen elolvasta a kézikönyvet.

Hiba	Ellenőrző lista
A Jet Bot Combo egyáltalán nem működik.	<ul style="list-style-type: none">• Ellenőrizze, hogy világít-e az állapotjelző.• Ellenőrizze, hogy nem merült-e le a Jet Bot Combo akkumulátora.• Ha a Jet Bot Combo állapotjelzője pirosan kezd világítani, helyezze kézzel a Jet Bot Combo készüléket a tisztítóállomásra a feltöltéséhez.• Ha az akkumulátor teljes lemerülése miatt manuálisan tölti a Jet Bot Combo készüléket, a Jet Bot Combo gombjai sem működnek. Ha az akkumulátor részlegesen feltöltődött (kb. 10–20 perc után), az állapotjelző bekapcsol és a gombok ismét működőképese lesznek.
A Jet Bot Combo leállt takarítás közben.	<ul style="list-style-type: none">• Ha a Jet Bot Combo állapotjelzője pirosan kezd világítani, helyezze kézzel a Jet Bot Combo készüléket a tisztítóállomásra a feltöltéséhez.• Ha a Jet Bot Combo valamilyen akadály, például kábel, padlón álló tárgy, küszöb, megemelt hely stb. miatt nem tud mozdulni, vegye fel, és vigye el az akadálytól.<ul style="list-style-type: none">- Ha szövet vagy szövetszál tekeredett a hajtókerékre, állítsa a Jet Bot Combo készüléket Energy-Saving (Energiatakarékos) üzemmódba, és távolítsa el a hajtókerék által összeszedett idegen anyagot.• Ellenőrizze, hogy nincsenek-e beállítva No-go zone (kihagyandó zónák).
Gyenge a szívóerő.	<ul style="list-style-type: none">• Ha a porgyűjtőben túl sok a por, csökkenhet a szívóerő. Kapcsolja a Jet Bot Combo készüléket Energy-Saving (Energiatakarékos) üzemmódba, és ürítse ki a porgyűjtőt.• Ha a Jet Bot Combo alján a kefe idegen anyag miatt elakadt, állítsa a Jet Bot Combo készüléket Energy-Saving (Energiatakarékos) üzemmódba, és távolítsa el az idegen anyagot a keféről.• Ha a működési zaj hirtelen felerősödik, kapcsolja a Jet Bot Combo készüléket Energy-Saving (Energiatakarékos) üzemmódba, és ürítse ki a porgyűjtőt.
A Jet Bot Combo nem találja a tisztítóállomást.	<ul style="list-style-type: none">• Ellenőrizze, hogy nincs-e áramszünet, vagy nincs-e kihúzva a hálózati csatlakozódugó.• Távolítson el minden olyan akadályt a tisztítóállomás közeléből, amely megakadályozhatja, hogy a Jet Bot Combo visszatérjen a tisztítóállomáshoz.• Ha a töltőérintkezőkre idegen anyag került, puha kendővel tisztítsa le, mivel ez befolyásolhatja a töltést.• Távolítsa el a töltőérintkezőkről az idegen anyagot.

Hiba	Ellenőrző lista
Valami gond van a mopokkal.	<ul style="list-style-type: none"> • Vegye le a mop forgatólemezt, és ellenőrizze, hogy nem gyűlt-e fel vagy tekeredett-e rá hulladék. Távolítsa el a hulladékot, és folytassa a takarítást.
A mopok nem működnek megfelelően.	<ul style="list-style-type: none"> • Vegye le a mop forgatólemezt, és ellenőrizze, hogy nem gyűlt-e fel vagy tekeredett-e rá hulladék. Távolítsa el a hulladékot, és folytassa a takarítást. • Ha a probléma többször jelentkezik, forduljon az ügyfélszolgálathoz.
A Jet Bot Combo Vacuum (Porszívózás) üzemmódban működik, pedig Mop (Felmosás) vagy Vacuum + Mop (Porszívózás és felmosás) üzemmódra lett beállítva.	<ul style="list-style-type: none"> • Ha a mop forgatólemeze nincs beszerelve a Mop (Felmosás) vagy a Vacuum + Mop (Porszívózás és felmosás) üzemmód automatikusan átvált porszívózás üzemmódra. • Ellenőrizze, hogy a mop forgatólemeze mindkét oldalon megfelelően a helyére került-e. • Ha a probléma többször jelentkezik, forduljon az ügyfélszolgálathoz.
A Jet Bot Combo hirtelen átlós irányban kezd el takarítani.	<ul style="list-style-type: none"> • Ellenőrizze, hogy a tisztítóállomás a fapadló száliránya vagy a járólapok vonala mentén közelíthető-e meg. • Előfordulhat, hogy a Jet Bot Combo azért végzi a takarítást átlós irányban, hogy rövidebb úton jusson el egy másik területre. Akkor is mozoghat átlós irányban, ha nem ért megfelelő szöveget bezáró tárgyhoz, ha a tisztítóállomáson valamilyen szögben állva töltődött fel, vagy ha a fapadló vagy járólap száliránya erre ösztönzi.
A Jet Bot Combo nem takarít néhány helyen.	<ul style="list-style-type: none"> • Ellenőrizze, hogy a tisztítóállomás nem szűk átjáró vagy szobaajtó közelébe lett-e telepítve, helyezze át egy másik helyre. <ul style="list-style-type: none"> - Ha a tisztítóállomást szűk átjárók vagy szobaajtók közelébe telepíti, előfordulhat, hogy a Jet Bot Combo nem tud áthaladni az átjárón vagy az ajtón. • Ellenőrizze, hogy a területek, ahol a Jet Bot Combo nem takarít, nem No-go zones (Kihagyandó zónák)-e.
A Jet Bot Combo nem találja meg valamelyik helyiséget.	<ul style="list-style-type: none"> • A Jet Bot Combo a következő esetekben a meglévő térkép használata helyett új térkép létrehozását kezdi el az összes terület kitakarításával: <ul style="list-style-type: none"> - A Jet Bot Combo nem a tisztítóállomásnál kezdte a takarítást. - A tisztítóállomást 45 foknál nagyobb mértékben elforgatták vagy 1 méternél nagyobb mértékben elmozdították az eredeti helyétől. • Indítsa a takarítást a tisztítóállomástól. • Amikor a Jet Bot Combo létrehoz egy térképet, és a Jet Bot Combo megkezdi a takarítást, győződjön meg arról, hogy a Jet Bot Combo a fallal párhuzamosan kezd működni. • Távolítson el minden akadályt a tisztítóállomás bal és jobb oldalától 0,5 méteres, az elejétől pedig 1 méteres távolságon belül.
A Jet Bot Combo által készített térkép eltér a mentett térképtől, és a térkép ferdén is áll.	

Hibaelhárítás

Hiba	Ellenőrző lista
A Jet Bot Combo nem veszi figyelembe, hogy egy terület No-go zones (Kihagyandó zónák), és belép a zónába.	<ul style="list-style-type: none">• Ha a Jet Bot Combo nem a tisztítóállománál kezdte a takarítást, nem veszi figyelembe a No-go zones (Kihagyandó zónák) beállítását. A funkció használatához a tisztítóállomástól kell indítani a takarítást.
Az „Intelligens teljesítményszabályozó” funkció normál padlón működik.	<ul style="list-style-type: none">• Ellenőrizze, hogy a padló nem egyenetlen-e, ami miatt a Jet Bot Combo kissé megemelkedve jár.• Ellenőrizze, hogy nincsenek-e idegen anyagok a Jet Bot Combo alján található szintkülönbség-érzékelőn.• Ellenőrizze, hogy a padló színe nem túlzottan sötét-e.
Az „Intelligens teljesítményszabályozó” funkció nem működik.	<ul style="list-style-type: none">• Ha a Jet Bot Combo világos színű, rövid bolyhos szőnyeget tisztít, előfordulhat, hogy a szőnyeget kemény padlóknak ismeri fel, és emiatt az Intelligens teljesítményszabályozás funkció nem működik.
A Jet Bot Combo nyikorgó hangot ad takarítás közben.	<ul style="list-style-type: none">• Ellenőrizze, hogy alul a kefe burkolata megfelelően fel lett-e szerelve.• A port lesőprő gumi a padlón való súrlódás miatt hangot adhat ki, ez azonban egy bizonyos idő után megszűnik.• Ha a probléma többször jelentkezik, forduljon az ügyfélszolgálathoz.
A SmartThings alkalmazás nem telepíthető.	<ul style="list-style-type: none">• Annak ellenőrzéséhez, hogy a SmartThings alkalmazás kompatibilis-e az okostelefonjával, látogasson el a „Play Store” vagy „App Store” alkalmazás-áruházba.• A SmartThings alkalmazást támogató operációsrendszer-verziók később megváltozhatnak.• Rootolt okosesszközzel a normál telepítés és használat nem garantált.
Telepítettem a SmartThings alkalmazást, de a Jet Bot Combo nem kapcsolódik hozzá.	<ul style="list-style-type: none">• A felhasználói kézikönyv SmartThings alkalmazás című részében leírtak szerint csatlakoztassa a Jet Bot Combo készüléket egy vezeték nélküli routerhez.
Nem tudok bejelentkezni Samsung-fiókomba.	<ul style="list-style-type: none">• Ellenőrizze a Samsung-fiók képernyőjén az azonosítóját és a jelszavát.
A termékregisztráció során a csatlakoztatni kívánt vezeték nélküli router nem található.	<ul style="list-style-type: none">• Szakítsa meg a termékregisztrációt, futtassa újból a SmartThings alkalmazást, majd próbálkozzon ismét a termék regisztrációjával.
A termékregisztráció során a csatlakoztatott vezeték nélküli router jelszava nincs megfelelően beírva.	<ul style="list-style-type: none">• Szakítsa meg a termékregisztrációt, futtassa újból a SmartThings alkalmazást, majd próbálkozzon ismét a termék regisztrációjával.• Tartsa lenyomva a csatlakoztatni kívánt vezeték nélküli router gombját a hálózati listán, és a jelszó inicializálásához törölje a hálózatot.

Hiba	Ellenőrző lista
Hosszan megnyomtam a  gombot az alkalmazás utasításai szerint, de az alkalmazás nem lép tovább a következő lépésre.	<ul style="list-style-type: none"> Tartsa lenyomva addig a  gombot, amíg sípolást nem hall. Ha néhány másodpercen belül nem jelenik meg a következő lépés, nyomja meg még egyszer a  gombot. Ha iOS-eszközt használ, nyomja legalább 3 másodpercig a Jet Bot Combo  gombját, majd érintse meg a SmartThings alkalmazásban a Next (Tovább) gombot.
Egy sikertelen termékregisztrációra vonatkozó üzenet jelenik meg.	<ul style="list-style-type: none"> Próbálja meg ismét a regisztrációs eljárás végrehajtását a felugró üzenetek utasításait követve. Lásd: „A vezeték nélküli router beállítása” című rész. Lásd: „A készülék regisztrálása a SmartThings alkalmazásban – Ha a Jet Bot Combo nem regisztrálható a SmartThings alkalmazásban” című szakasz. Ha többszöri próbálkozásra sem sikerül regisztrálni a terméket, indítsa újra a SmartThings alkalmazást, és próbálja meg regisztrálni a terméket. Az alkalmazás bejelentkezéséhez és a termék regisztrációjához használt Samsung-fióknak azonosnak kell lennie. Minden felhasználó a termék kibocsátási országa által biztosított Samsung-fiókot kell használnia.
A Jet Bot Combo nem csatlakozik a wifire.	<ul style="list-style-type: none"> Ellenőrizze a vezeték nélküli router beállításait.
A Jet Bot Combo sikeresen csatlakozott az okostelefonhoz, de nem vezérelhető az okostelefonról.	<ul style="list-style-type: none"> Próbálja meg újraindítani a SmartThings alkalmazást. Válassza le, majd csatlakoztassa újra okostelefonját a vezeték nélküli routerhez. Kapcsolja be, majd ki az Energy-Saving (Energiatakarékos) üzemmódot, várjon néhány percet, majd nyissa meg újra a SmartThings alkalmazást.
A Jet Bot Combo nem indítható el a SmartThings alkalmazással.	<ul style="list-style-type: none"> Ellenőrizze, hogy a Jet Bot Combo nincs-e offline állapotban a SmartThings alkalmazásban. A felhasználói kézikönyv SmartThings alkalmazás című részében leírtak szerint csatlakoztassa újra a Jet Bot Combo készüléket a vezeték nélküli routerhez.
A Jet Bot Combo sikeresen regisztrálva lett a SmartThings alkalmazásban, de „Offline” állapotúnak tűnik.	<ul style="list-style-type: none"> Indítsa újra a SmartThings alkalmazást. Ellenőrizze a vezeték nélküli router internetkapcsolatát. Tűzfallal rendelkező környezetben a megfelelő működés nem garantálható.

Hibaelhárítás

Hiba	Ellenőrző lista
A Jet Bot Combo sikeresen csatlakozott a SmartThings alkalmazáshoz és normál módon működik, de az alkalmazásban „Offline” állapotúként jelenik meg.	<ul style="list-style-type: none">• Ha a Jet Bot Combo messzire kerül a vezeték nélküli routertől, a kapcsolat megszakadhat.• Indítsa újra a SmartThings alkalmazást.• Ha a kapcsolat ismételten megszakad, próbálkozzon a termék ismételt regisztrálásával.• Ha a vezeték nélküli router SSID-je/jelszava megváltozott, próbálja meg újra a termék regisztrálását.• Ellenőrizze, hogy nincs-e a Jet Bot Combo Energy-Saving (Energiatakarékos) üzemmódban. Az Energy-Saving (Energiatakarékos) üzemmód kikapcsolásához nyomja meg a ▷ gombot.
A térkép nem menthető.	<ul style="list-style-type: none">• Térkép létrehozásához először regisztrálnia kell az eszközt, majd a SmartThings alkalmazás segítségével kezdheti el a térkép elkészítését.• Ha a Jet Bot Combo a tisztítóállomástól kezdi el a takarítást, és Automatikus takarítás módban végez el egy teljes takarítási ciklust, a készülék rendszere menti a térképet.
Okostelefonnal való vezérléskor a készülék későn reagál.	<ul style="list-style-type: none">• Ha a Jet Bot Combo és az okostelefon nem ugyanahhoz a vezeték nélküli routerhez csatlakozik, a hálózati környezettől függően a válasz késleltethető.
A Jet Bot Combo nem érzékelte a háziállat-ürüléket, és véletlenül felszívta azt.	<ul style="list-style-type: none">• Előfordulhat, hogy a Jet Bot Combo nem érzékeli a háziállat-ürüléket, ha az a tárgyfelismerő érzékelő holt zónájában található.• Előfordulhat, hogy a Jet Bot Combo nem érzékeli a háziállatok ürülékét, és feltakarítandó hulladékként ismeri fel, ha az 2 cm × 3 cm-nél kisebb méretű.• Előfordulhat, hogy a Jet Bot Combo nem érzékeli a háziállat-ürüléket, ha annak színe, mintázata vagy alakja beleolvad a padlóba. Ezenkívül a közvetlen vagy visszavert fény akadályozhatja a háziállat-ürülék felismerését. <p>※ A tárgyfelismerési teljesítmény javítása érdekében a szoftver rendszeresen frissül.</p>

Függelék

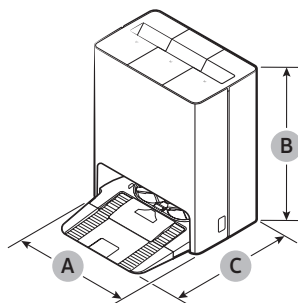
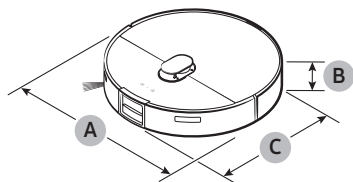

Termékleírás



Besorolás	Tételek	VR7MD97****	VR7MD96****
Méretek	Tömeg	Jet Bot Combo: 4,8 kg	
		Tisztítóállomás: 14,0 kg	
	Méret Szélesség (A) X magasság (B) X hossz (C)	Jet Bot Combo: 359 mm X 100 mm X 364 mm	
		Tisztítóállomás: 444 mm X 547 mm X 510 mm	
	Takarítási módszerek	LiDar-helyfelismerés	
Gombok típusa	Érintésérzékeny		
Elektromosságra vonatköző műszaki adatok	Áramfogyasztás	Jet Bot Combo: 70 W (takarítás egy helyben) Tisztítóállomás: 1200 W	
	Az akkumulátor adatai	Lítiumion, 14,4 V/63,36 Wh	

Függelék

Besorolás	Tételek	VR7MD97****	VR7MD96****
Takarítási rész	Takarítási funkciók	Automatikus takarítás, Helyiségtakarítás, Takarítás egy helyben, A robot területenként takarít	Automatikus takarítás, Helyiségtakarítás, Takarítás egy helyben
	Kiegészítő funkciók	Energiatakarékos üzemmód, Állásidő mód, Ütemezett takarítás, Kihagyandó zónák, Otthoni megfigyelés, Kisállat gondozási szolgáltatás, Bixby hangfelismerés	Energiatakarékos mód, Állásidő mód, Ütemezett takarítás, Kihagyandó zónák
	Töltési idő	Vacuum + Mop (Porszívózás és felmosás)/Mop (Felmosás): Kb. 300 perc Vacuum (Porszívózás): Kb. 240 perc	
	Töltés típusa	Automatikus töltés/kézi töltés	
Wifi	Frekvenciatartomány	2412–2472 MHz	
	Sugárzott teljesítmény (max.)	20 dBm	
Bluetooth (BLE)	Frekvenciatartomány	2402–2480 MHz	
	Sugárzott teljesítmény (max.)	20 dBm	

Készenléti energiafogyasztás	Kikapcsolt üzemmód		Energiafogyasztás (W)	0,50
			Energiagazdálkodás (perc)	10
	Hálózati készenlét	Wi-Fi / Bluetooth (BLE)	Energiafogyasztás (W)	2,00
			Energiagazdálkodás (perc)	10
			A port be-/kikapcsolása	A Wi-Fi be- vagy kikapcsolásához nyomja meg a  gombot 3 másodpercig, majd nyomja meg a  gombot 3 másodpercig, amikor a robotporszívó készenléti állapotban van vagy töltődik.

MEGJEGYZÉS

A Samsung ezúton kijelenti, hogy ez a rádióberendezés megfelel a 2014/53/EU irányelvnek és az Egyesült Királyság vonatkozó jogszabályi követelményeinek. Az EU-megfelelőségi nyilatkozat és az Egyesült Királyságban kiadott megfelelőségi nyilatkozat teljes szövege a következő internetes címen érhető el: <http://www.samsung.com>. Válassza itt a Terméktámogatás részt, és adja meg a típusnevet.

Használati idő

Takarítási mód	Szívóteljesítmény	Használati idő
Vacuum + Mop (Porszívózás és felmosás)	Max (Max.)	Kb. 70 perc
	Smart (Intelligens)	Kb. 80 perc
	Normal (Normál)	Kb. 80 perc
	Quiet (Csendes)	Kb. 150 perc
Vacuum (Porszívózás)	Max (Max.)	Kb. 110 perc
	Smart (Intelligens)	Kb. 110 perc
	Normal (Normál)	Kb. 120 perc
	Quiet (Csendes)	Kb. 180 perc
Mop	-	Kb. 130 perc

MEGJEGYZÉS

A töltési és használati idő a használati körülményektől függően eltérő lehet.

GERMANY	06196 77 555 77	www.samsung.com/de/support
BULGARIA	"0800 111 31 - Безплатен за всички оператори *3000 - Цена на един градски разговор или според тарифата на мобилният оператор 09:00 до 18:00 - Понеделник до Петък	www.samsung.com/bg/support
CZECH	800 - SAMSUNG (800-726786) 	www.samsung.com/cz/support
AUSTRIA	0800 72 67 864 (0800-SAMSUNG)	www.samsung.com/at/support
CROATIA	072 726 786	www.samsung.com/hr/support
SERBIA	011 321 6899	www.samsung.com/rs/support
MONTENEGRO	020 405 888	www.samsung.com/support
BOSNIA	055 233 999	www.samsung.com/ba/support
NORTH MACEDONIA	023 207 777	www.samsung.com/mk/support
SLOVENIA	080 697 267 (brezplačna številka)	www.samsung.com/si/support
HUNGARY	0680SAMSUNG (0680-726-7864) 	www.samsung.com/hu/support
POLAND	801-172-678* * (opłata według taryfy operatora)	http://www.samsung.com/pl/support/
LITHUANIA	8-800-7777	www.samsung.com/lt/support
LATVIA	8000-7267	www.samsung.com/lv/support
ESTONIA	800-7267	www.samsung.com/ee/support
CYPRUS	8009 4000 only from landline, toll free	www.samsung.com/gr/support
GREECE	80111-SAMSUNG (80111 726 7864) from mobile and land line (+30) 210 6897691 from mobile and land line	www.samsung.com/gr/support
AUSTRIA	0800 72 67 864 (0800-SAMSUNG)	www.samsung.com/at/support
ITALIA	800-SAMSUNG (800.7267864)	www.samsung.com/it/support

