

# Hűtőszekrény

## Használati útmutató

Szabadon álló berendezés

**SAMSUNG**



# Tartalom

<b>Biztonsági tudnivalók</b>	<b>4</b>
Amit a biztonsági utasításokról tudnia kell	4
Fontos biztonsági szimbólumok és figyelmeztetések:	6
Fontos biztonsági figyelmeztetések	7
A szállításra és az elhelyezésre vonatkozó veszélyjelzések	11
A telepítéssel kapcsolatos fontos figyelmeztetések	12
Az üzembe helyezéssel kapcsolatos óvintézkedések	15
A használattal kapcsolatos fontos figyelmeztetések	17
A használattal kapcsolatos óvintézkedések	22
A tisztítással kapcsolatos óvintézkedések	26
A selejtezéssel kapcsolatos fontos figyelmeztetések	28
További tippek a megfelelő használathoz	29
WEEE utasítások	31
<b>Üzembe helyezés</b>	<b>32</b>
A hűtőszekrény áttekintése	32
Üzembe helyezés lépésről lépésre	34
<b>Műveletek</b>	<b>40</b>
Fő panel	40
SmartThings (csak adott modelleknél)	44
OKOSHÁLÓZATI működés (keresletoldali válaszintézkedés) (csak adott modelleknél)	47
Speciális funkciók	50
<b>Karbantartás</b>	<b>53</b>
Az ajtó megfordítása (csak adott modelleknél)	53
Kezelés és ápolás	66
Tisztítás	72
Csere	73
<b>Hibaelhárítás</b>	<b>74</b>
Általános	74
Rendellenes működésre utaló hangokat hall a hűtőből?	76
SmartThings (csak adott modelleknél)	78
<b>Függelék</b>	<b>79</b>
Biztonsági előírások	79
Üzembe helyezési előírások	79
Hőmérsékleti előírások	80
A típussal és a pótalkatrészek rendelésével kapcsolatos információk	83





# Biztonsági tudnivalók

Új Samsung hűtőszekrénye használatba vétele előtt kérjük, figyelmesen olvassa el ezt az útmutatót, hogy megtudhassa, miként használhatja biztonságosan és hatékonyan új berendezése szolgáltatásait és funkcióit.

## Amit a biztonsági utasításokról tudnia kell

- A jelen használati útmutatóban szereplő figyelmeztetések és fontos biztonsági utasítások nem terjednek ki minden, potenciálisan előforduló körülményre és helyzetre. Az Ön felelőssége, hogy a berendezés üzembe helyezésekor, karbantartásakor és üzemeltetésekor a józan észnek megfelelően, elővigyázatossággal és gondossággal járjon el.
- Mivel a jelen használati útmutató több modellre vonatkozik, az Ön hűtőszekrényének jellemzői némileg eltérhetnek az útmutatóban leírtaktól, és előfordulhat, hogy nem minden itt ismertetett figyelmeztető jelzés vonatkozik rá. Amennyiben kérdése lenne vagy problémába ütközne, lépjen kapcsolatba a legközelebbi szakszervizzel, vagy kérjen segítséget és tájékozódjon online, a [www.samsung.com](http://www.samsung.com) weboldalon.
- A berendezés R-600a vagy R-134a hűtőközeget tartalmaz. A berendezés hátoldalán található kompresszor címkéjén vagy a hűtőszekrény belsejében lévő teljesítménytáblán ellenőrizze, hogy milyen hűtőközeg van az berendezésben. Ha berendezése gyúlékony gázt (R-600a hűtőközeget) tartalmaz, a berendezés biztonságos leselejtezésére vonatkozóan vegye fel a kapcsolatot a helyi hatóságokkal.

- Annak érdekében, hogy egy esetleges hűtőköri szivárgás esetén ne alakuljon ki gyúlékony gáz-levegő keverék, a berendezés elhelyezésére alkalmas helyiség méretét a hűtőközeg mennyisége szerint kell megválasztani.
- Soha ne kapcsoljon be olyan berendezést, amelyen a sérülés valamilyen jele látható. Ha ezzel kapcsolatosan kétségei vannak, forduljon a viszonteladóhoz. A helyiség minimális méretét úgy kell meghatározni, hogy 1 m<sup>3</sup> légtér álljon rendelkezésre a készülékben lévő R-600a közeg minden 8 grammjára.  
Az adott hűtőszekrényben lévő hűtőközeg mennyisége a berendezés belsejében lévő azonosító tábláról olvasható le.
- A csőrendszerből kispriccelő hűtőközeg gyulladásveszélyt jelent, illetve szemsérülést okozhat. Ha a csővezetékekből hűtőközeg szivárog, kerülje a nyílt láng használatát, a berendezés közeléből távolítson el minden gyúlékony anyagot, és azonnal szellőztesse ki a helyiséget.
  - Ellenkező esetben tűz- és robbanásveszély alakulhat ki.
- Kérjük, hogy az élelmiszerek szennyeződésének elkerülése érdekében tartsa be a következő utasításokat:
  - Ha sokáig nyitva marad a berendezés ajtaja, az jelentős hőmérséklet-növekedést okozhat a berendezés rekeszeiben.
  - Rendszeresen tisztítsa a berendezés élelmiszerral érintkező felületeit, továbbá a leeresztőrendszerek jól hozzáférhető részeit.

## Biztonsági tudnivalók

---

- Tisztítsa meg a víztartályokat, ha már 48 órája nem voltak használatban; öblítse át a vízvezetékhez csatlakoztatott vízrendszert, ha már legalább 5 napja nem történt vízvételzés a vízvezetékéből.
- A nyers húst és a halat arra alkalmas tárolóedényben tárolja a hűtőszekrényben, hogy a hús vagy a hal ne érintkezessen más étellel, és ne csöpögjön arra a leve.
- A kétcsillagos fagyasztórekeszek az előfagyasztott étellel tárolására, jégkrém és fagyalt tárolására vagy készítésére, továbbá jégkocka készítésére alkalmasak.
- Az egy-, két- és háromcsillagos rekeszek nem alkalmasak friss étellel fagyasztására.
- Ha a hűtőberendezés sokáig maradna üresen, kapcsolja ki, olvassza le, tisztítsa ki, hagyja megszáradni, az ajtót pedig hagyja nyitva, hogy megelőzze a penészesedés kialakulását a berendezésben.

### Fontos biztonsági szimbólumok és figyelmeztetések:

---

Kövesse a kézikönyvben szereplő összes biztonsági előírást. A kézikönyv a következő biztonsági szimbólumokat használja.

#### **FIGYELEM!**

Veszélyforrások vagy nem biztonságos műveletek, amelyek súlyos személyi sérülést, anyagi kárt és/vagy halált okozhatnak.



## **VIGYÁZAT!**

Veszélyforrások vagy nem biztonságos műveletek, amelyek súlyos személyi sérülést és/vagy anyagi kárt okozhatnak.

## **MEGJEGYZÉS**

Hasznos információ, mely a hűtőszekrény funkcióinak megfelelő kihasználását segíti.

Ezek a figyelmeztető jelzések a sérülések elkerülése érdekében állnak itt.

Kérjük, tartsa be ezeket az utasításokat.

Ennek a résznek az áttanulmányozása után tegye biztonságos helyre ezt a dokumentumot arra az esetre, ha később szüksége lenne rá.

## Fontos biztonsági figyelmeztetések



Figyelem: tűzveszély/tűzveszélyes anyagok

## **FIGYELEM!**

- A berendezés elhelyezése során ügyeljen arra, hogy a tápkábel ne szoruljon be vagy sérüljön meg.
- Ne helyezzen el több aljzatot tartalmazó hosszabbítót vagy hordozható áramforrást a berendezés mögött.
- Csak ivóvízzel szabad feltölteni.
- Csak ivóvízvezetékhez szabad csatlakoztatni.



## Biztonsági tudnivalók

---

- Gondoskodjon arról, hogy a berendezés burkolatának vagy beépített szerkezetének szellőzőnyílásait semmi ne takarja el.
- A leolvasztási folyamathoz ne használjon mechanikus eszközöket, illetve – a gyártó által javasolt módszereken kívül – más módon se siettesse a leolvasztási folyamatot.
- Ügyeljen a hűtőkör épségére.
- Ne használjon elektromos berendezéseket a berendezés belsejében, kivéve, ha azok a gyártó által ajánlott típusúak.
- A berendezést nem használhatja olyan személy (például gyermek), aki korlátozott fizikai, érzékszervi vagy mentális képességekkel rendelkezik, illetve aki nem rendelkezik a megfelelő tapasztalattal és jártassággal, kivéve ha a biztonságáért felelős személy felügyelete mellett használja a berendezést, és ez a személy elmagyarázza neki annak használatát.
- A berendezést 8 éves vagy idősebb gyermekek, illetve korlátozott fizikai, érzékszervi vagy mentális képességekkel rendelkező, továbbá megfelelő tapasztalattal és jártassággal nem rendelkező személyek csak felügyelet mellett vagy olyan eligazítás után használhatják, amely magában foglalja a biztonságos használat módját és a lehetséges kockázatok megértését. A berendezéssel nem játszhatnak gyermekek. A tisztítást és a felhasználói karbantartást gyermekek nem végezhetik felügyelet nélkül. A 3-8 év közötti gyermekek számára megengedett a hűtőberendezésbe való be- és kipakolás.
- A sérült tápkábelt a balesetek megelőzése érdekében csak a gyártó vagy annak szervizképviselője, illetve megfelelő szakképzettséggel rendelkező személy cserélheti ki.

- A fali aljzatnak könnyen hozzáférhetőnek kell lennie, hogy a berendezés csatlakozóját vészhelyzet esetén azonnal ki lehessen húzni.
  - Nem lehet a berendezés hátuljának közelében.
- Ne tároljon robbanásveszélyes anyagokat, mint pl. gyúlékony hajtógázzal töltött aeroszolos flakonokat, a berendezésben.
- Ha a termék LED-világítással rendelkezik, ne távolítsa el saját kezűleg a lámpaburkolatot és a LED-fényforrást.
  - Forduljon a legközelebbi Samsung szakszervizhez.
  - Kizárólag a gyártó vagy a szakszerviz által biztosított LED-fényforrásokat használjon.
- Az energia lehető leghatékonyabb felhasználása érdekében hagyja az eredeti helyükön a kosarakat, fiókokat és polcokat.
- A berendezés energiatakarékos működése érdekében hagyja az eredeti helyükön a polcokat, rekeszeket és tárolókat.

### Hogyan lehet az energiafelhasználást minimálisra csökkenteni?

- A berendezést hűvös, száraz, megfelelő szellőzéssel rendelkező helyiségben használja.
- Gondoskodjon arról, hogy a berendezést ne érje közvetlen napfény, és soha ne tegye hőforrás közelébe (pl. radiátor).
  - Az energiatakarékos működés érdekében ne takarja le a szellőzőnyílásokat vagy az egyéb rácsos nyílásokat.
  - A meleg ételeket a hűtőszekrénybe helyezésük előtt hagyja kihűlni.

## Biztonsági tudnivalók

- A fagyasztott élelmiszereket a hűtőrészben olvassza fel. Ily módon a fagyasztott élelmiszer alacsony hőmérsékletét a hűtőszekrényben tárolt élelmiszer hűtésére használhatja fel.
- Amikor élelmiszert vesz ki a berendezésből vagy tesz be oda, ne hagyja túl sokáig nyitva az ajtaját.
- Minél rövidebb ideig tartja nyitva az ajtót, annál kevesebb jég képződik a fagyasztóban.
- Rendszeresen tisztítsa meg a berendezés hátulját. A lerakódott por növeli az energiafogyasztást.
- Ne állítsa a hőmérsékletet a szükségesnél alacsonyabbra.
- Tegye lehetővé a levegő megfelelő kiáramlását a hűtőszekrény aljánál és a hátuljánál. Ne fedje el a szellőzőnyílásokat.
- Üzembe helyezéskor hagyjon szabad helyet a fagyasztó felett, mögött, valamint a két oldalán. Ezzel csökkenthető az energiafogyasztás, így alacsonyabb lesz az áramszámlája.
- A következő távolsági értékeket javasoljuk:
  - A jobb, a bal és a hátsó oldal esetében: több mint 50 mm
  - A felső oldal esetében: több mint 100 mm

### A berendezést otthoni és ahhoz hasonló használati körülményekre szánták, mint például

- boltok, irodák és más munkahelyek személyzeti konyháiba;
- tanyaházakba és vendégek általi használatra szállodákba, motelekbe és más szálláshelyekre;

- panziókba;
- étkeztetéssel foglalkozó helyekre és hasonló, nem kereskedelmi felhasználásokra.

## **A szállításra és az elhelyezésre vonatkozó veszélyjelzések**

### **⚠ FIGYELEM!**

- A berendezés szállításakor és üzembe helyezésekor ügyelni kell arra, hogy a hűtőkör egyik része se sérüljön meg.
  - A csővezetékrendszerből szivárgó hűtőközeg gyulladásveszélyt jelent, illetve szemsérülést okozhat. Ha szivárgást észlel, kerülje a nyílt láng használatát vagy az egyéb potenciális tűzforrást, és szellőztesse ki alaposan azt a helyiséget, ahol a berendezés áll.
  - A berendezés kis mennyiségű izobután (R-600a) hűtőközeget tartalmaz, ez természetes gáz, amely magas szintű környezeti kompatibilitással rendelkezik, mindazonáltal szintén éghető. A berendezés szállításakor és üzembe helyezésekor ügyelni kell arra, hogy a hűtőkör egyik része se sérüljön meg.

# Biztonsági tudnivalók

## A telepítéssel kapcsolatos fontos figyelmeztetések

### FIGYELEM!

- Ne állítsa a hűtőszekrényt nedves környezetbe vagy olyan helyre, ahol vízzel érintkezhet.
  - Az elektromos részegységek sérült szigetelése áramütést vagy tüzet okozhat.
- Ne tegye ki a hűtőszekrényt közvetlen napsugárzásnak vagy kályhák, fűtőtestek, illetve egyéb hőforrások melegítő hatásának.
- Ne csatlakoztasson több berendezést elosztóval ugyanahhoz az elektromos aljzathoz. A hűtőszekrényt minden esetben egy erre a célra kijelölt, önálló elektromos fali csatlakozóaljzatba kell csatlakoztatni, amelynek elektromos feszültsége megfelel a berendezés adattábláján feltüntetett értékeknek.
  - Ez biztosítja a legjobb teljesítményt, ugyanakkor megakadályozza, hogy az épületben túlmelegedjenek az elektromos vezetékek, ami tűzveszélyt jelenthet.
- Ne csatlakoztassa a berendezés tápcsatlakozóját meglazult fali aljzathoz.
  - Áramütés, illetve tűz keletkezésének veszélye áll fenn.
- Ne használjon olyan tápkábelt, amelynek valamely része kirepedezett vagy kikopott.
- Ne hajlítsa meg túlzott mértékben a tápkábelt, illetve ne helyezzen rá nehéz tárgyakat.
- Ne húzza, és ne hajlítsa meg túlzott mértékben a tápkábelt.
- Ne csavarja meg és ne csomózza össze a tápkábelt.

- Ne hurkolja a tápkábelt fémtárgy köré, ne tegyen nehéz tárgyat a tápkábelre, ne szorítsa be tárgyak közé, és ne nyomja be a berendezés mögötti helyre.
- A hűtőszekrény mozgatasakor vigyázzon, hogy ne tolja rá a berendezést a tápkábelre, illetve ne sértse meg azt.
  - Ez tüzet vagy áramütést okozhat.
- Soha ne a tápkábelnél fogva húzza ki a hűtőszekrényt. Ragadja meg erősen a dugaszt, és egyenesen húzza ki a konnektorból.
  - A tápkábel sérülése rövidzárlatot, tüzet és/vagy áramütést okozhat.
- A hűtőszekrény közelében aeroszolt használni tilos.
  - A hűtőszekrény közelében használt aeroszol robbanást vagy tüzet okozhat.
- Ne használja a berendezést hőforrás vagy gyúlékony anyag közelében.
- Ne használja a berendezést olyan helyen, ahol gázszivárgás fordulhat elő.
  - Ez tüzet vagy áramütést okozhat.
- Használat előtt a hűtőszekrényt megfelelően, az útmutatóban foglaltak szerint kell elhelyezni és beüzemelni.
- A tápcsatlakozót megfelelő helyzetben, lefelé lógó kábellel csatlakoztassa.
  - Ha a csatlakozót fordítva (fejfel lefelé) dugja be, a kábel elnyíródhat, ami tüzet vagy áramütést okozhat.
- Ügyeljen arra, hogy a hűtőszekrény hátsó része ne nyomja össze, illetve ne sértse meg a tápcsatlakozót.

## Biztonsági tudnivalók

---

- A csomagolóanyagokat tartsa gyermekektől elzártan.
  - Ha a gyermek a tasakot, zacskót a fejére húzza, az fulladásos halál kockázatával jár.
- Ne használja a berendezést párás, olajos vagy poros helyiségben, illetve olyan helyen, ahol közvetlen napsugárzásnak vagy víznek (esőnek) lehet kitéve.
  - Az elektromos részegységek sérült szigetelése áramütést vagy tüzet okozhat.
- Ha a hűtőszekrénybe por vagy víz kerül, húzza ki a tápcsatlakozót, és vegye fel a kapcsolatot a Samsung Electronics szakszervizével.
  - Egyébként tűzveszély áll fenn.
- Ne álljon a berendezés tetejére, és ne helyezzen rá tárgyakat (például mosatlan ruhát, égő gyertyákat, égő cigarettát, tálakat, vegyszereket, fémtárgyakat stb.).
  - Ellenkező esetben fennáll az áramütés, tűz veszélye, illetve meghibásodhat a berendezés, vagy személyi sérülés történhet.
- A berendezés első áram alá helyezése előtt távolítsa el az összes műanyag védőfóliát.
- Gyermekek csak felügyelet mellett tartózkodhatnak a berendezés környékén, nehogy játékszernek tekintsék az ajtó beállítására szolgáló Seeger-gyűrűket vagy a vízcsőkapcsokat.
  - Fennáll a fulladásos halál veszélye, ha a gyermek lenyel egy Seeger-gyűrűt vagy vízcsőkapcsot. Tartsa olyan helyen a Seeger-gyűrűket és vízcsőkapcsokat, ahol gyermekek nem férhetnek hozzájuk.

- A hűtőszekrényt biztonságosan földelni kell.
  - Mindig győződjön meg arról, hogy a hűtőszekrény földelve van, mielőtt bármely részén ellenőrzésbe vagy javításba kezd. A kóboráramok súlyos áramütést okozhatnak.
- Védőföldelésre soha ne használjon gázcsövet, telefonkábelt vagy egyéb olyan dolgot, amely villámhárítóként működhet.
  - A hűtőszekrényt azért kell földelni, hogy kóboráram keletkezése esetén megakadályozza az áramütést.
  - Ez áramütést, tüzet, robbanást vagy a berendezés meghibásodását okozhatja.
- A tápcsatlakozót határozottan csatlakoztassa a fali aljzatba. Ne használjon sérült tápcsatlakozót, sérült tápkábelt vagy meglazult fali aljzatot.
  - Ez tüzet vagy áramütést okozhat.
- A hűtőszekrény biztosítékát csak szakképzett szerelő vagy szervizvállalat cserélheti ki.
  - Ellenkező esetben fennáll az áramütés vagy a személyi sérülés veszélye.

## Az üzembe helyezéssel kapcsolatos óvintézkedések

### VIGYÁZAT!

- Hagyjon elegendő helyet a hűtőszekrény körül, és helyezze sík felületre.
  - Ha hűtőszekrénye nem áll vízszintesen, a hűtés hatékonysága és élettartama csökkenhet.

## Biztonsági tudnivalók

---

- Az üzembe helyezést és bekapcsolást követően 2-3 órán keresztül hagyja állni a berendezést, mielőtt élelmiszert helyezne el benne.
- Nyomatékosan javasoljuk, hogy a hűtőszekrény beüzemelését bízza képzett szakemberre vagy szervizvállalatra.
  - Ellenkező esetben fennáll az áramütés, tűz vagy robbanás veszélye, meghibásodhat a berendezés, illetve személyi sérülés történhet.

---

## A használattal kapcsolatos fontos figyelmeztetések

---

### FIGYELEM!

- A tápcsatlakozót ne dugja be nedves kézzel a fali aljzatba.
  - Ez áramütést okozhat.
- Ne tároljon semmit a berendezés tetején.
  - Az ajtó kinyitásakor vagy becsukásakor a berendezés tetején elhelyezett tárgyak leeshetnek, ami személyi sérülést és/vagy anyagi kárt okozhat.
- Ne nyúljon a kezével, lábával vagy fémtárgyakkal (fém evőpálcikával stb.) a hűtőszekrény alsó vagy hátsó részébe.
  - Ez áramütést vagy személyi sérülést okozhat.
  - Az éles szélek személyi sérülést okozhatnak.
- Nedves kézzel ne érintse meg a fagyasztó belső falfelületét vagy a fagyasztóban tárolt termékeket.
  - Ez fagyási sérüléseket okozhat.
- Ne helyezzen vízzel teli edényt a hűtőszekrényre.
  - A folyadék kiömlése tüzet vagy áramütést okozhat.
- Ne tartson illékony vagy gyúlékony anyagokat vagy tárgyakat (benzint, hígítót, propángázt, alkoholt, étert, LP-gázt és más hasonló terméket) a hűtőszekrényben.
  - Ez a hűtőszekrény kizárólag élelmiszer tárolására használható.
  - Ez tüzet vagy robbanást okozhat.
- Gyermek csak felügyelet mellett használják a berendezést, nehogy játékszernek tekintsék.
  - Vigyázzon, nehogy „becsípje” az ujját. Az ajtók és a szekrény közötti rések szükségszerűen keskenyek. Ha gyerekek is tartózkodnak a berendezés közelében, mindig óvatosan nyissa ki az ajtót.

## Biztonsági tudnivalók

---

- Ügyeljen arra, hogy ne kerüljön az Ön vagy gyermeke ujja az ajtók közé.
  - Tartsa távol ujjait a bal és a jobb oldali ajtóréspektől.  
Óvatosan nyissa ki az ajtókat, ha az ujjai az ajtók között vannak.
- Ne hagyja, hogy a gyerekek rácsimpaszkodjanak az ajtóra vagy annak rekeszeire. Ez súlyos személyi sérüléssel járhat.
- Ne hagyja, hogy a gyerekek bemásszanak a hűtőszekrénybe. Beszorulva csapdába eshetnek.
- Ne nyúljon be a berendezés alatti alsó területre.
  - Az éles szélek személyi sérülést okozhatnak.
- Ne tároljon a hűtőszekrényben gyógyszereket, tudományos célú anyagokat, illetve hőérzékeny anyagokat.
  - Nem tárolhatók a hűtőszekrényben olyan termékek, amelyek szigorú hőmérséklet-szabályozást igényelnek.
- Ha gyógyszer- vagy füstszag érezhető, azonnal szakítsa meg az áramellátást, és lépjen kapcsolatba a legközelebbi Samsung Electronics szakszervizzel.
- Ha a hűtőszekrénybe por vagy víz kerül, húzza ki a tápcsatlakozót, és vegye fel a kapcsolatot a Samsung Electronics szakszervizével.
  - Egyébként tűzveszély áll fenn.
- Ne hagyja, hogy a gyermek rálépjen a fiókra.
  - A fiók letörhet és a gyermek elcsúszhat.
- A felügyelet nélkül hagyott hűtőszekrény ajtajait soha ne hagyja nyitva, valamint ne hagyja, hogy a gyerekek bemásszanak a hűtőszekrénybe.

- Ne hagyja, hogy a gyerekek bemásszanak a fiókokba.
  - Ha az ajtó becsukódik, a bent rekedt gyerekek megfulladhatnak vagy megsérülhetnek.
- Ne töltse túl a hűtőszekrényt élelmiszerrel.
  - Az ajtó kinyitásakor kieshet valami belőle, ami személyi sérülést vagy anyagi kárt okozhat.
- Ne permetezzen illékony anyagokat (pl. rovarölő szereket) a berendezés felületére.
  - Azonkívül, hogy ez egészségügyi kockázatokat jelent, áramütést vagy tüzet is okozhat, illetve működési problémákhoz vezethet.
- Soha ne nyúljon be ujjal a vízadagoló nyílásba, a jégadagoló kivezetőjébe és a jégkészítő tartályba, illetve ne dugjon bele semmit.
  - Ez személyi sérülést vagy anyagi kárt okozhat.
- A hűtőszekrény közelében vagy benne ne használjon vagy helyezzen el hőmérsékletre érzékeny anyagokat (pl. gyúlékony spray-ket, gyúlékony anyagokat, szárazjeget, gyógyszert vagy vegyszert).
- Ne használjon hajszárítót a hűtőszekrény belsejének kizárítására. Ne helyezzen égő gyertyát a hűtőszekrénybe a kellemetlen szagok megszüntetésére.
  - Ez tüzet vagy áramütést okozhat.
- A víztartályt, a jégtálcát és a jégkockatartót kizárólag ivóvízzel (ásványvízzel vagy szűrt vízzel) töltsse fel.
  - Ne öntsön a tartályba teát, gyümölcslevet vagy sportitalt, ez károsíthatja a hűtőszekrényt.

## Biztonsági tudnivalók

---

- Ne álljon a berendezés tetejére, és ne helyezzen rá tárgyakat (például mosatlan ruhát, égő gyertyákat, égő cigarettát, tálakat, vegyszereket, fémtárgyakat stb.). Ellenkező esetben fennáll az áramütés, tűz veszélye, illetve meghibásodhat a berendezés, vagy személyi sérülés történhet. Ne helyezzen vízzel teli edényt a berendezésre.
  - A folyadék kiömlése tüzet vagy áramütést okozhat.
- Soha ne nézzen hosszú ideig közvetlenül az UV LED-lámpába.
  - Ez az ultraibolya sugárzás miatt megviselheti a szemét.
- Ne helyezze be a polcokat a felső oldalukkal lefelé. A polcok ütközői nem fognak működni.
  - Ez az üvegpalc leesése miatt személyi sérülést okozhat.
- Vigyázzon, nehogy „becsípje” az ujját. Az ajtók és a szekrény közötti rések szükségszerűen keskenyek. Ha gyerekek is tartózkodnak a berendezés közelében, mindig óvatosan nyissa ki az ajtót.
- Ha gázszivárgást észlel, kerülje a nyílt láng használatát vagy az egyéb potenciális tűzforrást, és szellőztesse ki alaposan azt a helyiséget, ahol a berendezés áll.
  - Ne érjen se a berendezéshez, se a tápkábelhez.
  - Ne használjon ventilátort a szellőztetéshez.
  - Egyetlen szikra is robbanást vagy tüzet okozhat.
- A palackokat szorosan egymás mellett kell tárolni, hogy ne essenek ki.
- Ez a termék kizárólag élelmiszerek háztartási környezetben történő tárolására szolgál.

- Soha ne nyúljon be ujjal a vízadagoló nyílásba, a jégadagoló kivezetőjébe és a jégkészítő tartályba, illetve ne dugjon bele semmit.
  - Ez személyi sérülést vagy anyagi kárt okozhat.
- Ne kísérelje meg a hűtőszekrény saját kezűleg történő javítását, szétszerelését vagy átalakítását.
- Ne használjon a szabványostól eltérő biztosítékot (rézhuzal, acélhuzal stb.).
- Ha a hűtőszekrény javításra vagy ismételt beüzemelésre szorul, forduljon a legközelebbi szakszervizhez.
  - Ellenkező esetben fennáll az áramütés vagy tűz veszélye, meghibásodhat a berendezés, illetve személyi sérülés történhet.
- Ha a hűtőszekrény égett szagot vagy füstöt bocsát ki, húzza ki azonnal, és forduljon a Samsung Electronics szakszervizéhez.
  - Ennek elmulasztása áramütést vagy tüzet okozhat.
- Húzza ki a tápcsatlakozót, mielőtt kicseréli a hűtőszekrény belső világításának izzóját.
  - Ha nem így jár el, áramütést szenvedhet.
- Amennyiben egy nem LED izzó cseréjekor nehézségbe ütközik, lépjen kapcsolatba a Samsung szakszervizével.
- A tápcsatlakozót határozottan csatlakoztassa a fali aljzatba.
- Ne használjon sérült tápcsatlakozót, sérült tápkábelt vagy meglazult fali aljzatot.
  - Ez tüzet vagy áramütést okozhat.

# Biztonsági tudnivalók

---

## A használattal kapcsolatos óvintézkedések

---

### **VIGYÁZAT!**

- A kiolvasztott élelmiszert ne fagyassza le újra.
  - Felolvasztás után a lefagyasztott élelmiszereken hamarabb megjelennek az egészségre káros baktériumok, mint a frissen.
  - A második felolvasztás során még több sejt fala sérül meg, így több nedvesség szabadul fel, és a termék integritása is megváltozik.
- Ne szobahőmérsékleten olvassza fel a húst.
  - A biztonság a nyers termék megfelelő kezelésétől függ.
- Ne helyezzen üvegpalackot vagy szénsavas italokat a fagyasztóba.
  - A tárolóedény megfagyhat és eltörhet, ami sérülést okozhat.
- Kizárólag a hűtőszekrényhez mellékelt jégkészítőt használja.
- Ha hosszabb ideig nem lesz otthon (pl. nyaralás miatt), és közben a víz- és a jégadagolót senki sem fogja használni, akkor az esetleges szivárgás elkerülése érdekében zárja el a vízcsapot.
  - Egyébként vízszivárgás történhet.
- Ha hosszabb ideig (3 hétig vagy tovább) nem használja a hűtőszekrényt, ürítse ki (a jégtartályt is beleértve), húzza ki, zárja el a vízcsapot, törölje le a nedvességet a belső falakról és hagyja nyitva az ajtókat, hogy megakadályozza a kellemetlen szagok megjelenését és a penészesedést.

- Annak érdekében, hogy a berendezés a legjobb hatásfokkal működjön:
  - Ne helyezzen élelmiszert túl közel a hűtőszekrény hátsó részén lévő szellőzőnyílásokhoz, mivel ez megakadályozhatja a szabad levegőkeringést a hűtőszekrény belső terében.
  - A hűtőszekrénybe helyezés előtt az élelmiszereket megfelelően csomagolja be, vagy tegye azokat légmentesen záró dobozokba.
  - Tartsa be a fagyasztott élelmiszerek maximális tárolási időkorlátait, és ügyeljen a lejáratási időkre.
  - Amennyiben Ön három hétnél rövidebb időre marad távol, nem szükséges megszüntetni a hűtőszekrény áramellátását. Azonban ha el több mint három hétig távol lesz, vegye ki az összes élelmiszert, valamint a jégtartályból a jeget, húzza ki a hűtőszekrényt, zárja el a vízcsapot, törölje le a nedvességet a belső falakról és hagyja nyitva az ajtókat, hogy megakadályozza a kellemetlen szagok megjelenését és a penészesedést.
- Garancia és átalakítások.
  - A Samsung által nyújtott garancia nem terjed ki külső fél által végzett átalakításokra, továbbá a Samsung elhárít minden felelősséget a külső fél által végzett átalakításokból eredő biztonsági problémákkal vagy károkkal kapcsolatban.



## Biztonsági tudnivalók

---

- Ne takarja el a hűtőszekrény belsejében található szellőzőnyílásokat.
  - Ha a szellőzőnyílások eltömődnek (különösen a műanyag zacskók hajlamosak eltakarni ezeket), a hűtőszekrény túlhűtése következhet be. Ha ez a túlhűtési periódus túl hosszú ideig tart, a vízszűrő elrepedhet, és ez vízszivárgáshoz vezethet.
- Kizárólag a hűtőszekrényhez mellékelt jégkészítőt használja.
- Törölje ki a nedvességet a hűtő belsejéből, és hagyja az ajtajait nyitva.
  - Ellenkező esetben a hűtőben kellemetlen szag és penész képződhet.
- Ha a hűtőszekrényt kihúzza a konnektorból, várjon legalább öt percig, mielőtt újra bedugná.
- Ha a hűtőszekrény vizes lett, húzza ki a tápcsatlakozót, és vegye fel a kapcsolatot a Samsung Electronics szakszervizével.
- Óvja az üvegfelületeket az erős ütődésektől és más túlzott erőhatásoktól.
  - A törött üveg személyi sérülést és/vagy anyagi kárt okozhat.
- A víztartályt és a jégkockatartót kizárólag ivóvízzel (csapvízzel, ásványvízzel vagy szűrt vízzel) töltsse fel.
  - Ne öntsön a tartályba teát vagy sportitalt. Ez károsíthatja a hűtőszekrényt.
- Ügyeljen arra, hogy ne csípje oda az ujjait.
- Ha a hűtőszekrényt elöntötte a víz, forduljon a legközelebbi szakszervizhez.
  - Áramütés, illetve tűz keletkezésének veszélye áll fenn.



- 
- Ne tároljon növényi olajat a hűtőszekrény ajtórekeszeiben. Az olaj megszilárdulhat, így kellemetlen ízű és nehezen kezelhető lesz. A megnyitott flakon emellett szivároghat, a kiszivárgott olaj miatt pedig az ajtórekesz megrepedezhet. Az olajos flakont nyitása után hűvös és sötét helyen, például szekrényben vagy kamrában célszerű tárolni.
    - Példák a növényi olajra: olívaolaj, kukoricaolaj, szőlőmagolaj stb.

# Biztonsági tudnivalók

## A tisztítással kapcsolatos óvintézkedések

### **VIGYÁZAT!**

- Ne permetezzen vizet közvetlenül a hűtőszekrénybe vagy a hűtőszekrényre.
  - Ellenkező esetben tűz vagy áramütés következhet be.
- Ne használjon hajszáritót a hűtőszekrény belsejének kiszárítására.
- Ne helyezzen égő gyertyát a hűtőszekrénybe a kellemetlen szagok megszüntetésére.
  - Ez tüzet vagy áramütést okozhat.
- Ne permetezzen tisztítószeret közvetlenül a kijelzőre.
  - Ez feloldhatja a kijelzőre nyomtatott betűket.
- Ha bármilyen idegen anyag (pl. víz) került a berendezésbe, húzza ki a tápkábelt, és forduljon a legközelebbi szakszervizhez.
  - Ennek elmulasztása áramütést vagy tüzet okozhat.
- Távolítson el tiszta, száraz ruhával minden idegen anyagot vagy port az elektromos csatlakozó villájáról. Ne használjon nedves vagy vizes ruhát a csatlakozó tisztítására.
  - Ha nem így jár el, az tüzet vagy áramütést okozhat.
- Ne tisztítsa a berendezést víz közvetlen rápermetezésével.
- A tisztításhoz ne használjon benzint, hígítót, hipót vagy klórt.
  - Ezek a vegyszerek károsíthatják a berendezés felületét, és tüzet okozhatnak.
- Soha ne nyúljon be az ujjával az adagolónyílásba, illetve ne dugjon bele semmit.
  - Ez személyi sérülést vagy anyagi kárt okozhat.

- Tisztítás vagy karbantartás előtt húzza ki a berendezés tápcsatlakozóját a konnektorból.
  - Ennek elmulasztása áramütést vagy tüzet okozhat.
- A hűtőszekrény tisztításához használjon tiszta szivacsot vagy puha ruhát és meleg vízben elkevert enyhe tisztítószeret.
- Ne használjon súroló hatású vagy durva tisztítószereket, például ablaktisztító sprayt, súrolószert, gyúlékony folyadékokat, sósavat, tisztító viaszokat, tisztítószer-koncentrátumot, fehérítőket, sem kőolajtermékeket tartalmazó tisztítószereket a külső felületekre (ajtók és szekrény), a műanyag alkatrészekre, az ajtók és a belső rész betéteire, valamint a tömítésekre.
  - Ezek megkarcolhatják a felületet, vagy károsíthatják az anyagot.
- Ne tisztítsa az üvegpolcokat vagy -fedeleket meleg vízzel, ha hidegek. Az üvegpolcok vagy -fedelek a hirtelen hőmérséklet-változás vagy ütődés, leejtés hatására eltörhetnek.

# Biztonsági tudnivalók

## A selejtezéssel kapcsolatos fontos figyelmeztetések

### FIGYELEM!

- Kérjük, a berendezés csomagolóanyagát környezetbarát módon helyezze a hulladékba.
- A hűtőszekrény hulladékként való lerakása előtt győződjön meg arról, hogy a berendezés hátoldalán lévő csövek közül egyik sem sérült.
- A berendezés R-600a vagy R-134a hűtőközeget tartalmaz. A berendezés hátoldalán található kompresszor címkéjén vagy a hűtőszekrény belsejében lévő teljesítménytáblán ellenőrizze, hogy milyen hűtőközeg van a hűtőrendszerben. Ha hűtőszekrénye gyúlékony gázt (R-600a hűtőközeget) tartalmaz, a berendezés biztonságos ártalmatlanításával kapcsolatban vegye fel a kapcsolatot a helyi hatóságokkal.
- A hűtőszekrény selejtezésekor mindig távolítsa el az ajtót/ajtótömítéseket és az ajtóreteszelést, nehogy kisgyermek vagy állatok szoruljanak a hűtőszekrény belsejébe. Gyermek csak felügyelet mellett használják a berendezést, nehogy játékszernek tekintsék. A gyerekek beszorulva sérüléseket szenvedhetnek, vagy fulladásos haláleset következhet be.
  - Ha egy gyerek beszorul, sérüléseket szenvedhet, vagy fulladásos haláleset következhet be.
- A szigetelés ciklopentánt tartalmaz. A szigetelőanyagban lévő gázok speciális ártalmatlanítási eljárást igényelnek. Az ilyen termékek környezetvédelmi szempontból biztonságos ártalmatlanítása érdekében vegye fel a kapcsolatot a helyi hatóságokkal.



- 
- A csomagolóanyagokat tartsa gyermekektől elzártnan, mert veszélyesek lehetnek rájuk nézve.
    - Ha a gyermek egy zacskót húz a fejére, megfulladhat tőle.

### **További tippek a megfelelő használathoz**

---

- Áramkimaradás esetén hívja fel az áramszolgáltató vállalat helyi irodáját, és érdeklődjön arról, meddig fog tartani az áramszünet.
  - A rövid, egy-két órás áramszünetek nem befolyásolják a hűtőszekrény belső terének hőmérsékletét. Ennek ellenére áramkimaradás idején csak a legszükségesebb esetben nyissa ki az ajtót.
  - Ha az áramszünet 24 óránál tovább tart, vegye ki és dobja ki az összes fagyasztott ételt.
- A hűtőszekrény esetleg nem fog tudni egyenletesen működni (a fagyasztott áru kiolvadhat vagy a fagyasztóban a hőmérséklet megemelkedhet), ha hosszabb ideig olyan helyen áll, ahol a környezeti levegő hőmérséklete folyamatosan alacsonyabb annál, mint amire a berendezést tervezték.
- Egyes élelmiszerek eltarthatóságára a tulajdonságaiktól függően a hűtés kedvezőtlen hatással lehet.
- Az Ön által vásárolt hűtőszekrény jegesedésmentes, ami azt jelenti, hogy a berendezés manuális jégmentesítésére nincs szükség, mivel ez automatikusan történik.



## Biztonsági tudnivalók

---

- A jégmentesítés ideje alatti hőmérséklet-emelkedés nem haladja meg az ISO követelményrendszer határértékeit. Ha meg akarja akadályozni, hogy a lefagyasztott élelmiszer hőmérséklete a jégmentesítés ideje alatt túlzottan megemelkedjen, csomagolja be a fagyasztott élelmiszert több réteg újságpapírba.
- A már teljesen felolvadt élelmiszert ne fagyassza le újra.

## WEEE utasítások



A termék hulladékba helyezésének módszere (WEEE - Elektromos és elektronikus berendezések hulladékai)

(A szelektív gyűjtő rendszerekkel rendelkező országokban használható)

Ez a jelzés a terméken, tartozékain vagy dokumentációján arra utal, hogy hasznos élettartama végén a terméket és elektronikus tartozékait (pl. töltőegység, fejhallgató, USB kábel) nem szabad a háztartási hulladékkal együtt kidobni. A szabálytalan hulladékba helyezés által okozott környezet- és egészségkárosodás megelőzése érdekében ezeket a tárgyakat különítse el a többi hulladéktól, és felelősségteljesen gondoskodjon az újrahasznosításukról az anyagi erőforrások fenntartható újrafelhasználásának elősegítése érdekében.

A háztartási felhasználók a termék forgalmazójától vagy a helyi önkormányzati szervektől kérjenek tanácsot arra vonatkozóan, hová és hogyan vihetik el az elhasznált termékeket a környezetvédelmi szempontból biztonságos újrahasznosítás céljából.

Az üzleti felhasználók lépjenek kapcsolatba szállítójukkal, és vizsgálják meg az adásvételi szerződés feltételeit. Ezt a terméket és tartozékait nem szabad az egyéb közületi hulladékkal együtt kezelni.

A Samsung környezetvédelmi kötelezettségvállalásával és termékszabályozási kötelezettségeivel (pl. REACH, WEEE vagy akkumulátorok) kapcsolatos információkért keresse fel fenntarthatósági oldalunkat a [www.samsung.com](http://www.samsung.com) címen.

(Csak az európai országokban és az Egyesült Királyságban értékesített termékek esetén)

# Üzembe helyezés

Kövesse figyelmesen ezeket az utasításokat a hűtőszekrény megfelelő beüzemelése érdekében, továbbá azért, hogy ne történhessen baleset a használatba vétele előtt.

## ⚠ FIGYELEM!

- A hűtőszekrényt kizárólag a rendeltetése szerint használja a használati útmutató alapján.
- Minden szervizelést szakemberrel végeztesse el.
- A termék csomagolóanyagát a helyi előírásoknak megfelelően ártalmatlanítsa.
- Az áraműtés elkerülése érdekében húzza ki a tápkábelt, mielőtt karbantartásba vagy cserébe kezd.

## A hűtőszekrény áttekintése

A hűtőszekrény kinézete és a kínált alkatrészeinek köre a modelltől és az országtól függően eltérő lehet.

Alaptípus

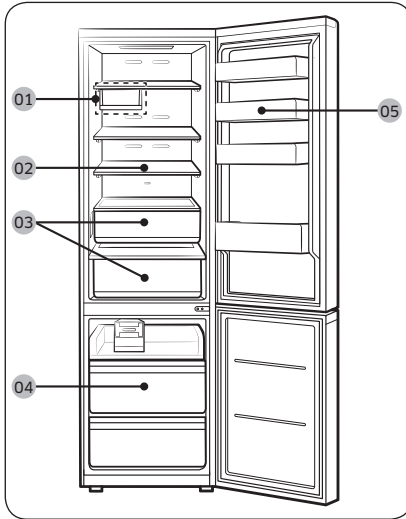

Adagoló típus

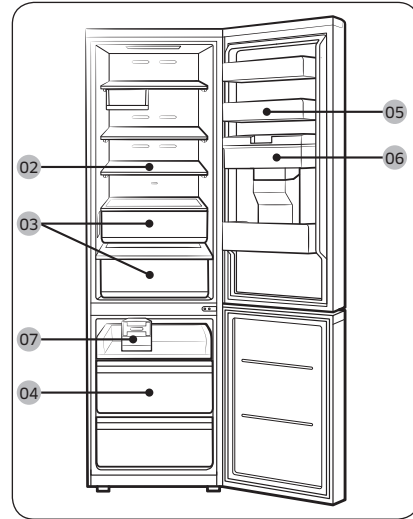

01 Multi tálca \*

02 Hűtőszekrénypolc/felhajtható polc \*

03 Zöldségtároló fiók \*

04 Fagyasztófiók

05 Hűtőajtórekesz

06 Víztartály \*\*

07 Forgatható jégkockakészítő \*

\* csak adott modelleknél

\*\* csak adagolóval szerelt modelleknél

### MEGJEGYZÉS

- A leginkább energiahatékony működés akkor érhető el, ha az összes polc, fiók és kosár az eredeti helyén van.
- Ha több helyre van szüksége, vegye ki az összes fiókot, és keresse meg az alsó fiók „mélyhűtő polcát” a fagyaszóban (csak adott modelleknél), mivel ez nem befolyásolja a hőmérsékleti és mechanikai jellemzőket. A feltüntetett tárolási térfogat értéke kivett fiókokkal lett kiszámítva.

### Ajtórekeszek

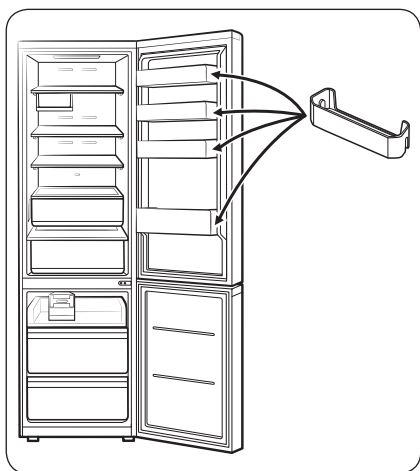

Hűtőszekrényéhez különböző típusú és méretű ajtórekeszek tartoznak. Ha a hűtőszekrény ajtórekeszei külön vannak csomagolva, szerelje azokat a helyükre az ábra szerint.

### MEGJEGYZÉS

A tényleges hűtőszekrény és a mellékelt alkatrészek típustól és országtól függően eltérhetnek a jelen használati utasításban szereplő ábráktól.

# Üzembe helyezés

## Üzembe helyezés lépésről lépésre

### 1. LÉPÉS A hűtőszekrény helyének kiválasztása

A felállítás helyével szemben támasztott követelmények:

- Szilárd, vízszintes felület, a szellőzést akadályozó szőnyeg vagy egyéb padlóburkolat nélkül
- Közvetlen napfénytől mentes
- Kellő hely az ajtó nyitásához és csukásához
- Hőforrástól távol
- Kellően nagy hely karbantartáshoz, szervizeléshez
- Hőmérséklet-tartomány: 10 °C és 43 °C között

Szabad tér a hűtőszekrény körül

A telepítés helyigényével kapcsolatban lásd az alábbi ábrákat és táblázatokat.

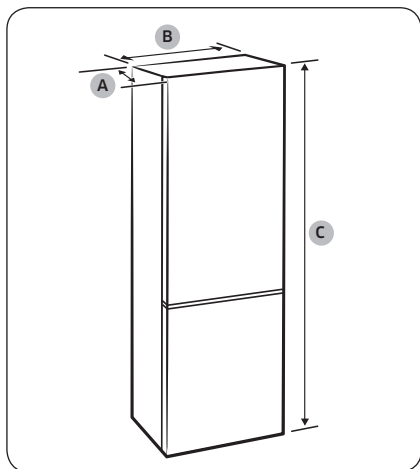

Típus	RB45**	RB50**	RB53**
A: hossz	711		
B: szélesség	759		
C: teljes magasság	1780	1920	2030

(mértékegység: mm)

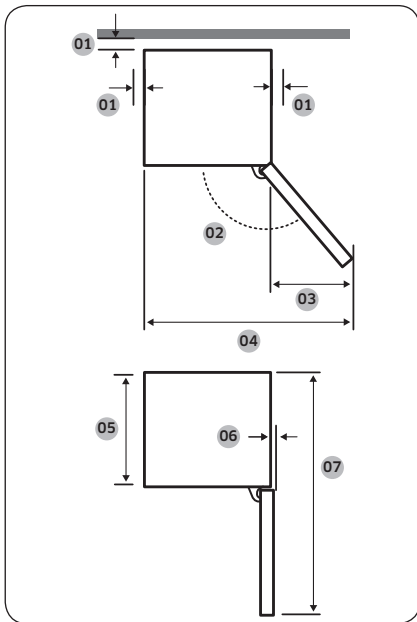

01	több mint 50 mm javasolt
02	Hűtő: 115°, fagyasztó: 120°
03	551
04	1307
05	626
06	32
07	1406

(mértékegység: mm)

**MEGJEGYZÉS**

A táblázatban lévő értékek a mérési módtól függően eltérőek lehetnek.

Üzembe helyezés

# Üzembe helyezés

## 2. LÉPÉS Távtartó elhelyezése (csak adott modelleknél)

### MEGJEGYZÉS

A mellékelt távtartók száma típusonként eltér. Szerelje be az összes mellékelt távtartót.

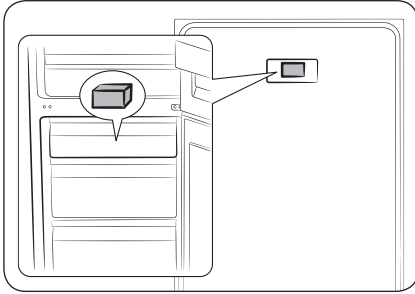

1. Nyissa ki az ajtót, és keresse meg a mellékelt távtartót (szürke kocka).
2. Csomagolja ki és rögzítse a távtartót a hűtőszekrény hátuljára az ábra szerint. A távtartók segítik a levegő áramlását a hátsó falnál, és ezzel csökkentik az áramfogyasztást.

## 3. LÉPÉS Padló

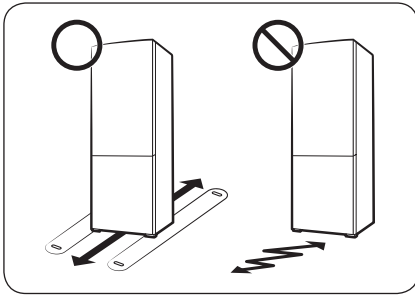

- A telepítés helyén a felületnek el kell bírnia a teljesen feltöltött hűtőszekrényt.
- A padló védelme érdekében tegyen a hűtőszekrény lábai alá egy-egy nagyobb kartonlapot.
- Ha a hűtőszekrény a végső helyére került, a padló védelme érdekében csak akkor mozgassa el, ha szükséges. Ha el kell mozdítania, az elmozdítási útja mentén tegyen le egy vastag papírt vagy anyagdarabot, például régi szőnyeget.

## 4. LÉPÉS A szintezőlábak beállítása

### ⚠ VIGYÁZAT!

- A hűtőszekrényt sima, szilárd padlón vízszintbe kell állítani. Ennek elmulasztása a hűtőszekrény súlyos károsodásával vagy személyi sérüléssel járhat.
- A szintezést a hűtőszekrény üres állapotában kell elvégezni. Győződjön meg arról, hogy nem maradt élelmiszer a hűtőszekrényben.
- Biztonsági okokból állítsa a hűtőszekrény elejét egy kicsit magasabbra.

A szintezéshez a hűtőszekrény első lábai speciális csavarhúzóval (szintezővel) vannak ellátva. A szintezéshez használjon lapos csavarhúzót.

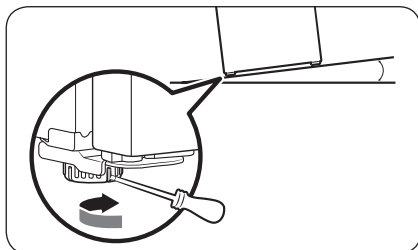

### A bal oldal magasságának beállítása:

Illessze a lapos csavarhúzót a bal oldali elülső láb szintezőjébe. Forgassa el a szintezőt az óramutató járásával megegyező irányba az emeléshez, illetve az óramutató járásával ellentétes irányba a leengedéshez.

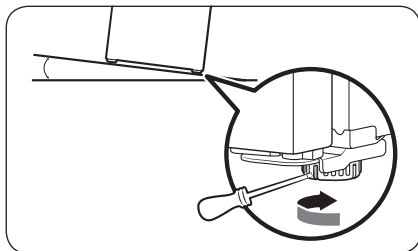

### A jobb oldal magasságának beállítása:

Illessze a lapos csavarhúzót a jobb oldali elülső láb szintezőjébe. Forgassa el a szintezőt az óramutató járásával megegyező irányba az emeléshez, illetve az óramutató járásával ellentétes irányba a leengedéshez.

# Üzembe helyezés

## 5. LÉPÉS Csomagolja ki, és állítsa össze a multi tálcát (csak adott modelleknél)

Szállítási és biztonsági okokból a multi tálcát becsomagolva a fagyasztórekeszbe tettük. Csomagolja ki a multi tálcát, és szerelje fel a hűtőszekrénypolc alá.

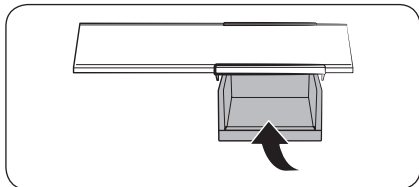

- Csúsztassa be a multi tálcát a felső hűtőszekrénypolc alján található sínbe.

## 6. LÉPÉS Kezdeti beállítások

Az alábbi lépéseket végrehajtva hűtőszekrénye teljes mértékben használhatóvá válik.

1. Távolítsa el az egyes polcok sarkairól a hűtőszekrény szállítás közbeni védelme érdekében felhelyezett polietilénhab-lapokat.
2. Dugja be a tápkábelt a konnektorba a hűtőszekrény bekapcsolásához.
3. Nyissa ki az ajtót, és ellenőrizze, hogy a belső világítás bekapcsol-e.
4. Állítsa a hőmérsékletet a leghidegebb értékre, majd várjon kb. egy órát. Ezután a hűtőszekrény fagyasztani kezd, és a motor egyenletesen jár.
5. Várja meg, amíg a hűtőszekrény belső tere eléri a beállított hőmérsékletet. A hűtőszekrény ezzel készen áll a használatra.

### MEGJEGYZÉS

A hűtőszekrényt áram alá helyezve megszólal a riasztás. A riasztás kikapcsolásához érintse meg a <, ○ vagy > gombot.

## 7. LÉPÉS Hőmérséklet-riasztás

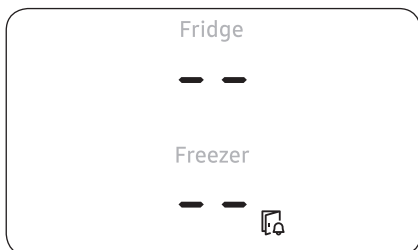

- Ha áramszünet miatt a fagyasztó hőmérséklete túlságosan megnövekszik, a kijelző az ábrán látható módon villog.
  - Ha bármely gombot (<, ○ vagy >) megérinti, a kijelzőn 5 másodpercig villog a fagyasztó és a hűtő hűtőterében elért „legmagasabb hőmérséklet” értéke.
- Ez a figyelmeztetés a következő esetekben jelenik meg:
  - Amikor a berendezést a telepítés után először kapcsolják be.
  - Ha áramszünet miatt a fagyasztó túlságosan felmelegedett.

## 8. LÉPÉS Végő ellenőrzés

Ha az üzembe helyezés befejeződött, ellenőrizze a következőket:

- A hűtőszekrény be van dugva a konnektorba, és megfelelően földelve van.
- A hűtőszekrény sík, vízszintes felületen áll, kellő távolságra a faltól vagy a szekrénytől.
- A hűtőszekrény ki van szilárdan áll a padlón.
- Az ajtó akadálymentesen nyílik és csukódik, a belső világítása pedig az ajtó kinyitására automatikusan bekapcsol.

# Műveletek

## Fő panel

„A” TÍPUS

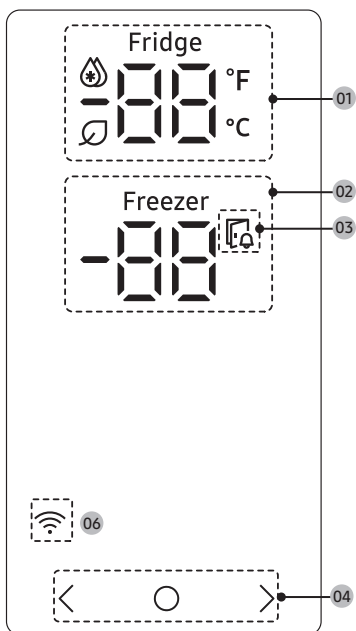

„B” TÍPUS

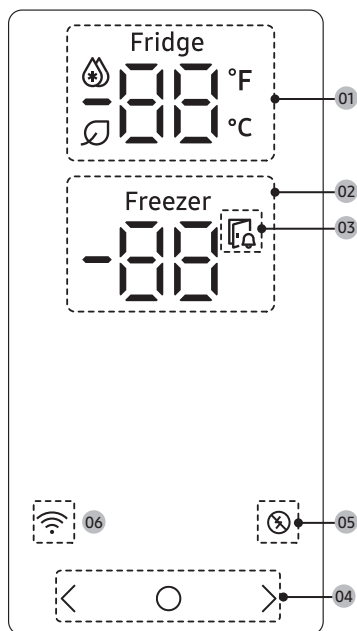

<b>01</b> A hűtő visszajelzője	<ul style="list-style-type: none"><li>• A hűtő aktuális vagy kívánt hőmérsékletét jeleníti meg.</li><li>•  azt jelzi, hogy a Gyorsműtés be van kapcsolva.</li><li>• A SmartThings alkalmazásban az AI Energy Mode bekapcsolásakor megjelenik a  ikon. (csak adott modelleknél)</li></ul>
<b>02</b> Fagyasztó visszajelzője	<ul style="list-style-type: none"><li>• A fagyasztó aktuális vagy kívánt hőmérsékletét jeleníti meg.</li><li>•  azt jelzi, hogy a Gyorsfagyasztás be van kapcsolva.</li></ul>
<b>03</b> Nyitott ajtó visszajelzője	Ez a visszajelző hangjelzés kíséretében villog, ha az ajtót 2 percnél tovább hagyják nyitva.

<b>04</b> Gombok	<ul style="list-style-type: none"> <li>• A kijelző kikapcsolt állapotában érintse meg bármely gombot a kijelző bekapcsolásához.</li> <li>• Az  gombbal válassza ki a hűtőt vagy a fagyasztót, majd a &lt; vagy a &gt; gombbal adja meg a kiválasztott hűtőtér kívánt hőmérsékletét vagy funkcióját.</li> </ul>
<b>05</b> Csúcsidőszak visszajelző *	<ul style="list-style-type: none"> <li>• A Csúcsidőszak funkció állapotát mutatja.</li> <li>• A Csúcsidőszak funkcióval kapcsolatos további tudnivalókért lásd: <b>OKOSHÁLÓZATI működés (keresletoldali válaszingékedés) (csak adott modelleknél).</b></li> </ul>
<b>06</b> Hálózati kapcsolat visszajelzője	<ul style="list-style-type: none"> <li>• Ez az ikon azt jelzi, hogy a hűtőszekrény csatlakozik egy hálózathoz. Ha a wifi ikon villog, javasoljuk, hogy csatlakoztassa a hűtőszekrényt a SmartThings alkalmazáshoz. A SmartThings alkalmazásban vezérelheti és felügyelheti a hűtőszekrény működését. További információkért tekintse át a következő részt: <b>SmartThings (csak adott modelleknél).</b></li> </ul>

#### MEGJEGYZÉS

Ha az ajtót 5 percig nyitva hagyják, a belső világítás 5 percig villog, majd kikapcsol. Ez a riasztás jelzi a hallássérült személyek számára, hogy az ajtó nyitva van. Felhívjuk figyelmét, hogy ez egy normál funkció.

# Műveletek

## A kívánt hőmérséklet vagy funkció beállítása

1. Koppintson bármely gombra (<, ○ vagy >) a kijelző aktiválásához.
  - Előfordulhat, hogy ez a lépés bizonyos modellekre nem vonatkozik.
2. Érintse meg az ○ gombot a hűtő vagy a fagyasztó kiválasztásához.
  - A kiválasztott hűtőtér visszajelzője villogni kezd.
3. Koppintson a < vagy > gombra a kívánt hőmérséklet vagy funkció kiválasztásához.
  - Tekintse át az egyes hűtőterekhez elérhető opciók táblázatát.

Fridge (Hűtő)	<ul style="list-style-type: none"><li>• Választható beállítások, Celsius:  (Gyorshűtés) ⇄ 1 °C ⇄ 2 °C ⇄ 3 °C ⇄ 4 °C ⇄ 5 °C ⇄ 6 °C ⇄ 7 °C ⇄  (Nyalalás)</li><li>• Választható beállítások, Fahrenheit (csak adott modelleknél):  (Gyorshűtés) ⇄ 34 °F ⇄ 35 °F ⇄ 36 °F ⇄ 37 °F ⇄ 38 °F ⇄ 39 °F ⇄ 40 °F ⇄ 41 °F ⇄ 42 °F ⇄ 43 °F ⇄ 44 °F ⇄  (Nyalalás)</li><li>• A Gyorshűtés a ventilátor legnagyobb fordulatszáma révén gyorsítja fel a hűtési folyamatot. A hűtőszekrény két és fél órán keresztül teljes sebességgel működik, majd visszaáll az előző hőmérsékletre.</li><li>• Használja a Nyalalás funkciót, ha nyaralni megy, netán üzleti útra indul, vagy csak hosszú ideig nem használja a hűtőszekrényt. A hűtési hőmérséklet 17 °C alatt marad, de a fagyasztó a korábbi beállításnak megfelelően bekapcsolva marad.</li></ul>
Freezer (Fagyasztó)	<ul style="list-style-type: none"><li>• Választható beállítások, Celsius:  (Gyorsfagyasztás) ⇄ -23 °C ⇄ -22 °C ⇄ -21 °C ⇄ -20 °C ⇄ -19 °C ⇄ -18 °C ⇄ -17 °C ⇄ -16 °C ⇄ -15 °C</li><li>• Választható beállítások, Fahrenheit (csak adott modelleknél):  (Gyorsfagyasztás) ⇄ -8 °F ⇄ -7 °F ⇄ -6 °F ⇄ -5 °F ⇄ -4 °F ⇄ -3 °F ⇄ -2 °F ⇄ -1 °F ⇄ 0 °F ⇄ 1 °F ⇄ 2 °F ⇄ 3 °F ⇄ 4 °F ⇄ 5 °F</li><li>• A Gyorsfagyasztás a ventilátor legnagyobb fordulatszáma révén gyorsítja fel a fagyasztási folyamatot. A fagyasztó 50 órán keresztül teljes fordulatszámon működik, majd visszaáll az előző hőmérsékletre. Nagyobb mennyiségű élelmiszer fagyasztásához kapcsolja be a Gyorsfagyasztás funkciót legalább 20 órával az élelmiszer fagyasztóba helyezése előtt.</li></ul> <p> <b>MEGJEGYZÉS</b></p> <p>Amikor ezt a funkciót használja, a hűtőszekrény energiafogyasztása megnő. Ha már nincs rá szüksége, ne felejtse el kikapcsolni a funkciót, és visszaállítani a fagyasztót az eredeti hőmérsékletre.</p>

4. Várja meg, amíg a kiválasztott hűtőtér visszajelzője abbahagyja a villogást, vagy érintse meg a ○ gombot a kiválasztás megerősítéséhez.

### MEGJEGYZÉS

A Gyorshűtés vagy a Gyorsfagyasztás használata növeli a villamosenergia-fogyasztást.

### A wifi be- vagy kikapcsolása (csak adott modelleknél)

A wifi be- vagy kikapcsolásához tartsa lenyomva a > gombot 10 másodpercig. A kijelzőn megjelenik a wifi állapota 5 másodpercig (az ábrán látható módon).

Wifi bekapcsolva

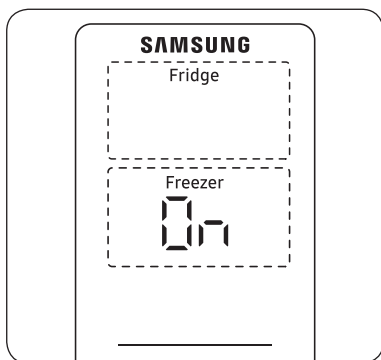

Wifi kikapcsolva

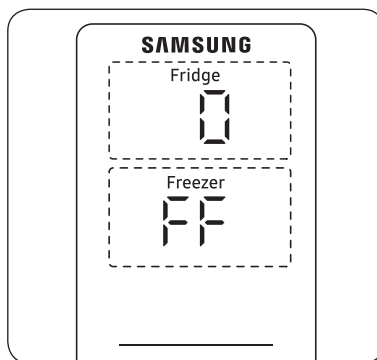

### MEGJEGYZÉS

- Amikor beállítja a wifit, hogy a hűtőszekrény csatlakozzon a SmartThings alkalmazáshoz, a Wifi bekapcsolva/kikapcsolva funkciók bekapcsolnak.
- További információkért tekintse át a következő részt: **SmartThings (csak adott modelleknél)**.

### A hőmérsékleti skála megváltoztatása (csak adott modelleknél)

A hőmérséklet kijelzése beállítható Fahrenheit és Celsius értékekre is.

1. Koppintson bármely gombra (<, ○ vagy >) a kijelző aktiválásához.
  - Előfordulhat, hogy ez a lépés bizonyos modellekre nem vonatkozik.
2. Koppintson hosszan a ○ gombra, amíg a °F és a °C szimbólum a hűtőn vagy a fagyasztón villogni nem kezd.
3. Koppintson a < vagy > gombra a kívánt hőmérsékleti skála kiválasztásához.
  - Koppintson a < gombra a Fahrenheit kiválasztásához.
  - Koppintson a > gombra a Celsius kiválasztásához.
4. Várjon 5 másodpercet a kiválasztás megerősítéséhez, vagy koppintson a ○ lehetőségre.
  - Az °F és a °C jelzés villogása megszűnik.

# Műveletek

## SmartThings (csak adott modelleknél)

### Üzembe helyezés

Nyissa meg a Google Play, Galaxy Apps vagy Apple App Store áruházat, és keressen rá a „SmartThings” kifejezésre. Töltse le, és telepítse a Samsung Electronics által kiadott SmartThings alkalmazást az okoseszközére.

#### MEGJEGYZÉS

- A SmartThings alkalmazás támogatott szoftververziója a gyártó operációsrendszer-támogatási elveitől függően változhat. Emellett előfordulhat, hogy a SmartThings alkalmazás vagy az általa támogatott funkciók esetében az operációs rendszer aktuális verziójának alkalmazásfrissítési elvei használhatósági vagy biztonsági okok miatt fel lettek függesztve.
- A SmartThings alkalmazást a jobb használhatóság, illetve a teljesítmény javítása érdekében értesítés nélkül módosíthatják. Mivel a mobiltelefonok operációsrendszer-verzióját minden évben frissítik, a SmartThings is folyamatosan frissül a legújabb operációs rendszereknek megfelelően. Ha kérdései merülnek fel a fentiekkel kapcsolatban, forduljon hozzánk bizalommal az [st.service@samsung.com](mailto:st.service@samsung.com) címen
- Ajánlott titkosítási rendszerek: WPA/TKIP és WPA2/AES. Az újabb vagy nem szabványos wifi-hitelesítési protokollokat a rendszer nem támogatja.
- A vezeték nélküli hálózatokra hatással lehet a helyi, vezeték nélküli kommunikációs környezet.
- Ha internetszolgáltatója azonosítás céljából regisztrálta az Ön számítógépének vagy modemének MAC-címét, előfordulhat, hogy az intelligens Samsung hűtőszekrény nem tud az internetre kapcsolódni. Amennyiben ez történik, műszaki segítségért forduljon az internetszolgáltatójához.
- Hálózati rendszerének tűzfalbeállításai megakadályozhatják, hogy intelligens Samsung hűtőszekrénye hozzáférjen az internethez. Műszaki segítségért forduljon az internetszolgáltatójához. Ha a probléma továbbra is fennáll, forduljon a helyi Samsung-szakszervizhez vagy -kiskereskedőhöz.
- A vezeték nélküli hozzáférési pont (Access Point, AP) beállításainak megadása érdekében tekintse meg az AP (útválasztó) használati utasítását.
- Az intelligens Samsung hűtőszekrények az IEEE 802.11 b/g/n és Soft-AP protokollal működő 2,4 GHz-es wifi-hálózatokat egyaránt támogatják. (Ajánlott protokoll: IEEE 802.11 n.)
- Előfordulhat, hogy a nem hitelesített, vezeték nélküli wifiútválasztók nem tudnak csatlakozni az adott intelligens Samsung hűtőszekrényekhez.



## Samsung-fiók

Az alkalmazás használatához létre kell hoznia egy Samsung-fiókot. Ha még nincs Samsung-fiókja, az alkalmazás képernyőn megjelenő utasításait követve ingyenesen létrehozhat egyet.

## Első lépések

Kapcsolja be azt az eszközt, amelyet csatlakoztatni kíván, nyissa meg telefonján a SmartThings alkalmazást, majd kövesse az alábbi utasításokat.

Ha megjelenik egy előugró ablak azzal az üzenettel, hogy a rendszer új eszközt talált, koppintson az **ADD NOW (HOZZÁADÁS)** lehetőségre.

Ha nem jelenik meg előugró ablak, koppintson a **+** gombra, majd a választható eszközök listájáról válassza ki a csatlakoztatni kívánt eszközt.

Amennyiben eszköze nem szerepel a választható eszközök listáján, koppintson a **Supported Devices (Támogatott eszközök)** lehetőségre, válassza ki az eszköz típusát (Refrigerator – Hűtőszekrény), majd válassza ki az adott készüléktípust.

Az eszköz beállításához kövesse az alkalmazás utasításait. A beállítás befejezésekor a hűtőszekrény egy „kártya” formájában jelenik meg a **Devices (Eszközök)** képernyőn.

## Integrált vezérlés

Hűtőszekrényét otthonában és útközben egyaránt felügyelheti, illetve vezérelheti.

- A Refrigerator (Hűtőszekrény) lap megnyitásához koppintson a SmartThings irányítópulton a hűtőszekrény ikonjára, vagy koppintson az irányítópult alján található Devices (Eszközök) ikonra, majd a hűtőszekrény „kártyájára”.
- Ellenőrizheti hűtőszekrénye működési állapotát és a hozzá kapcsolódó értesítéseket, valamint szükség szerint módosíthatja a megadott lehetőségeket és beállításokat.

## MEGJEGYZÉS

Előfordulhat, hogy a hűtőszekrény bizonyos beállításai távvezérléssel nem módosíthatók.



# Műveletek

Kategória	Elem	Leírás
Monitoring (Felügyelet)	Hűtő hőmérséklete	A hűtő aktuális hőmérséklet-beállítását jeleníti meg.
	Fagyasztó hőmérséklete	A fagyasztó aktuális hőmérséklet-beállítását jeleníti meg.
Functions (Funkciók)	Gyorshűtés	Be- és kikapcsolhatja a Gyorshűtés funkciót, valamint ellenőrizheti a pillanatnyi beállításokat.
	Gyorsfagyasztás	Be- és kikapcsolhatja a Gyorsfagyasztás funkciót, valamint ellenőrizheti a pillanatnyi beállításokat.
	Fridge temperature (Hűtő hőmérséklete)	Beállíthatja a hűtő kívánt hőmérsékletét.
	Fagyasztó hőmérséklete	Beállíthatja a fagyasztó kívánt hőmérsékletét.
Alarms (Riasztások)	Kirívóan magas hőmérséklet	Ez a riasztás akkor aktiválódik, ha a hűtőben vagy a fagyasztóban rendellenesen megemelkedik a hőmérséklet.
	Ajtó nyitva	Ez a riasztás akkor aktiválódik, ha az ajtó már több mint 2 perce nyitva van.
AI Energy Mode (csak adott modelleknél)	Az AI Energy Mode a SmartThings alkalmazás Energy menüjében kapcsolható be és ki. Az AI Energy Mode állapota a SmartThings alkalmazásban ellenőrizhető. Adott modelleknél az  ikon a főpanelen megjelenve mutatja az AI Energy Mode aktív állapotát. (csak adott modelleknél) Az AI Energy Mode bekapcsolása csökkenti az energiafogyasztást, így a hűtési teljesítményt is csökkentheti.	



## OKOSHÁLÓZATI működés (keresletoldali válaszintézkedés) (csak adott modelleknél)

Amikor a hűtőszekrény OKOSHÁLÓZATI (keresletoldali válaszintézkedés) üzemmódban működik, a hűtőszekrény energiagazdálkodási funkciója képes szabályozni az energiafelhasználást, vagy késleltetni egyes funkciók bekapcsolását, amikor az energiaár vagy a fogyasztás a legmagasabb, hogy így pénzt takarítson meg.

### MEGJEGYZÉS

- Az OKOSHÁLÓZATI (keresletoldali válaszintézkedés) működés a Csúcsidőszak kikapcsolása funkció használatával bármikor kikapcsolható.
- Az OKOSHÁLÓZATI (keresletoldali válaszintézkedés) működés használatához külön szerződésre van szükség az áramszolgáltatóval.

Ezenkívül az okoshálózati (keresletoldali válaszintézkedés) funkció használatához regisztrálnia kell a szolgáltatásra az áramszolgáltatónál. A szolgáltató vállalatnak olyan energiagazdálkodási rendszerrel kell rendelkeznie, amely támogatja az SEP (Smart Energy profile - intelligens energiaprofil) protokollt.

### Az OKOSHÁLÓZATI (keresletoldali válaszintézkedés) funkció használata

Ez a funkció figyeli a közüzemszolgáltatótól származó energiaár- és fogyasztási adatokat, és értesítést küld a hűtőszekrénynek, hogy a nagy energiafogyasztású feladatokat csúcsidőn kívül futtassa, amikor a villamosenergia-költségek és a kereslet alacsonyabbak.

Ha vezérlőjelet kap a közüzemszolgáltatótól, a hűtőszekrény kijelzi a DAL (L3) ~ TALR (L4) szinteket a kijelzőjén, és ennek megfelelően szabályozza az energiafogyasztást.

[Kivétel feltétel] A közüzemszolgáltatótól érkező DAL és TALR vezérlőjelet addig működik, amíg a termék hűtési teljesítménye nem csökken.

Ha OKOSHÁLÓZATI (keresletoldali válaszintézkedés) (DAL vagy TALR) jel érkezik, a hűtőszekrény Delay Appliance Load (DAL) (késleltetett energiafelhasználás) (kijelző: L3) vagy Temporary Appliance Load Reduction (TALR) (átmeneti energiafelhasználás-csökkentés) (kijelző: L4) üzemmódban kezd működni.

- Késleltetett energiafelhasználás (L3): A hűtőszekrény a DAL jelre úgy reagál, hogy a késleltetési időszak időtartamára mérsékli az energiafelhasználását. Ez olyan funkciókra van hatással, amelyek sok energiát fogyasztanak, mint például a hűtőrendszer aktuális beállítása, a leolvasztási ciklus futtatása és a jégkészítés.
  - Amikor a hűtőszekrény DAL (L3) üzemmódban működik, az „L3” felirat látható a kijelzőjén.
  - A DAL üzemmód a DAL jel által meghatározott idő leteltével (max. 4,5 óra) automatikusan kikapcsol, a Csúcsidőszak kikapcsolása gombot megnyomva pedig bármikor kikapcsolható.
- Átmeneti energiafelhasználás-csökkentés (L4): A hűtőszekrény a TALR jelre az energiafelhasználás rövid ideig tartó erőteljes csökkentésével reagál. Ez a funkció a kompresszor leállításával és a sok energiát fogyasztó funkciók, például a leolvasztási ciklus és a jégkészítés szabályozásával csökkenti az energiafogyasztást.
  - Amikor a hűtőszekrény TALR (L4) üzemmódban működik, az „L4” felirat látható a kijelzőjén.
  - A TALR (L4) üzemmód a vezérlőjelet által meghatározott idő leteltével (max. 15 perc) automatikusan kikapcsol, a Csúcsidőszak kikapcsolása gombot megnyomva pedig bármikor kikapcsolható. Az üzemmód azonnal kikapcsol, és a hűtőszekrény visszaáll a normál üzemmódjába, amikor az ajtaját kinyitják, becsukják, vagy az adagolót használják.



# Műveletek

---

## A Csúcsidőszak üzemmód kikapcsolása (felülbírási üzemmód)

Ha azt szeretné, hogy a hűtőszekrény figyelmen kívül hagyja a közműszolgáltatótól érkező OKOSHÁLÓZATI (keresletoldali válaszintézkedés) jelzést, akkor aktiválhatja a Csúcsidőszak kikapcsolása (felülbírási üzemmód) működést.

A Csúcsidőszak kikapcsolása (felülbírási üzemmód) aktiválásakor a hűtőszekrény figyelmen kívül hagyja az OKOSHÁLÓZATI (keresletoldali válaszintézkedés) jeleket, és többé nem a közműszolgáltató fogja vezérelni.

## A Csúcsidőszak kikapcsolása üzemmód be- és kikapcsolása

1. A Csúcsidőszak kikapcsolása üzemmód be- vagy kikapcsolásához nyomja meg 3 másodpercig a < gombot úgy, hogy közben nem módosítja a kijelző egyéb beállítását.
2. Ha a Csúcsidőszak kikapcsolása funkció inaktív, a < gombot 3 másodpercig nyomva tartva a Csúcsidőszak kikapcsolása funkció bekapcsol.
  - Világítani kezd az adott visszajelző (⊗).
  - Ha a hűtőszekrény OKOSHÁLÓZATI (keresletoldali válaszintézkedés) jelet kap a közműszolgáltatótól, a kijelzőjén megjelenik az „Or” (Override, azaz felülbírálás) felirat.
3. Ha a Csúcsidőszak kikapcsolása funkció aktív, a < gombot 3 másodpercig nyomva tartva a Csúcsidőszak kikapcsolása funkció kikapcsol.
  - Az adott visszajelző (⊗) kikapcsol.



## Az Energiagazdálkodás funkció használata

Az Energiagazdálkodás funkció lehetővé teszi, hogy az erre alkalmas hűtőszekrényt a SmartThings alkalmazás segítségével kényelmesen vezérelje és felügyelje.

### MEGJEGYZÉS

- A hűtőszekrény energiagazdálkodási funkcióinak használatához először telepítenie kell a megfelelő alkalmazást.
1. Működési állapot
    - Ellenőrizheti a DR és a Csúcsidőszak kikapcsolása (felülbírási üzemmód) állapotát.
  2. Energiafogyasztási jelentés
    - Megjeleníti a halmozott energiafogyasztást. Az energiafogyasztási adatok 10 percnként frissülnek.

### MEGJEGYZÉS

Az energiafogyasztási jelentés a működési környezettől és a tárolt élelmiszerektől függően eltérhet a termék energiafogyasztási adataitól.

3. Késleltetett leolvasztás
  - A Késleltetett leolvasztás funkció energiát takarít meg azáltal, hogy a leolvasztási műveletet a felhasználó által meghatározott időpontra késlelteti. Az időt beállítva a funkció energiát takarít meg a megadott időszakban, egy 24 órás cikluson belül. Ha az idő nincs beállítva, a funkció az alapértelmezett időbeállításokkal működik. Az alapértelmezett időbeállítások az alábbiak:
    - De. 6 - du. 10: november 1-től április 30-ig
    - de. 3 - du. 7: május 1-től október 31-ig

### A késleltetett leolvasztás időbeállításának módosítása

A késleltetett leolvasztás időbeállításának módosítása az alkalmazásban lehetséges.

## A csatlakoztatott termékekre vonatkozó követelményekhez való nyílt hozzáférésről szóló rendelkezés

1. SGIP nyílt szabványok (Smart Energy Profile 2.0 - <http://www.cseip.org/>)
  - Energiafogyasztási jelentés
  - Keresletoldali választétkedés
2. Samsung OPEN API
  - Működési állapot, felhasználói beállítások és üzenetek
  - Jégkészítő állapota: GET /icemaker/status/vs/0
  - Nyitott ajtó riasztás: GET /doors/vs/0
  - DR állapot: GET /drlc/vs/0
  - Késleltetett leolvasztás
  - A leolvasztás késleltetés ütemezésének beállítása: POST /defrost/reservation/vs/0?op=add
  - A leolvasztás késleltetés beállított ütemezésének lekérése: GET /defrost/reservation/vs/0
  - A leolvasztás késleltetés ütemezésének törlése: POST /defrost/reservation/vs/0?op=remove
  - Leolvasztás késleltetés be/ki: POST /defrost/delay/vs/0



# Műveletek

## Speciális funkciók

A hűtőszekrény kinézete és speciális funkciói a modelltől és az országtól függően eltérőek lehetnek.

### Vízadagoló (csak adott modelleknél)

A vízadagolóval könnyen tud vizet adagolni anélkül, hogy kinyitná a hűtőgép ajtaját. Használat előtt töltsé fel a tartályt ivóvízzel.

#### A tartály feltöltése ivóvízzel

Nyissa ki az ajtót, és keresse meg az ajtórekesz területén található víztartályt.

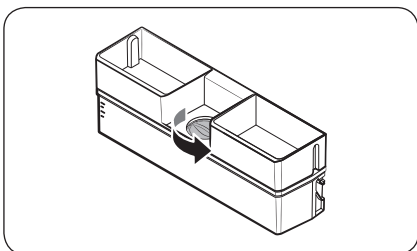

1. Távolítsa el a zárófedelelet.

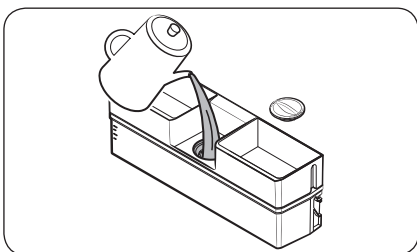

2. Töltsé fel a víztartályt legfeljebb 3,5 liter ivóvízzel (MAX).

#### ⚠ VIGYÁZAT!

- A vízadagoló ivóvíz adagolására készült. A tartályt ezért csak ivóvízzel szabad feltölteni. Más folyadékot ne töltsön bele.
- Ne töltsön annyi vizet a tartályba, hogy túlfolyjon.

#### 📖 MEGJEGYZÉS

Első használat előtt tisztítsa meg belülről a víztartályt.

3. Tegye vissza a zárófedelelet.

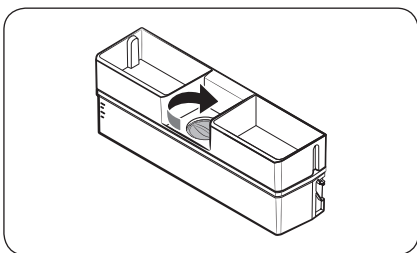

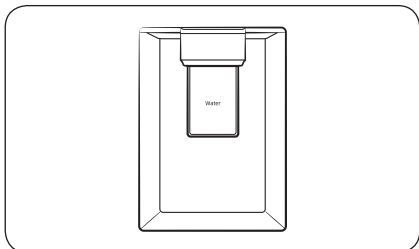

4. Helyezzen egy vizes poharat az adagoló vízkivezetése alá, és nyomja meg az adagolókart a víz adagolásához.

**⚠ VIGYÁZAT!**

- Semmit ne tároljon a víztartály fedelén.
- Ne próbálja meg úgy megtölteni a víztartályt, hogy nem távolítja el az ajtótól.
- Ellenőrizze, hogy a víztartály megfelelően van-e tömítve.
- Ne használja a hűtőszekrényt a víztartály nélkül. Az ugyanis csökkentené a berendezés teljesítményét és a hatékonyságát.
- A víz kifröccsenésének megelőzése érdekében helyezze a poharat az adagolóval egy szintre.

**📖 MEGJEGYZÉS**

Ha több tárolóhelyre van szüksége, a víztartályt használhatja élelmiszerek tárolására is. Ebben az esetben távolítsa el a tartály fedelét.

# Műveletek

## Jégkészítés (csak adott modelleknél)

Forgatható jégkockakészítő

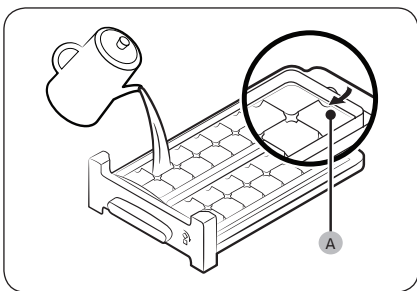

1. Nyissa ki a fagyasztó ajtaját, és húzza ki a jégálcát.
2. Töltse fel a tálcat vízzel a **maximum szint (A)** jelzéséig, amely a tálca hátsó falán belül látható.
3. Csúsztassa vissza a tálcat a helyére.

### MEGJEGYZÉS

A jégkészítési idő a hőmérséklet-beállítástól függ.

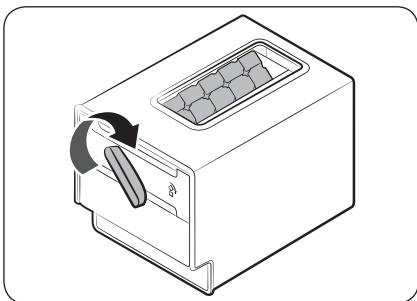

### MEGJEGYZÉS

- Ellenőrizze, hogy a jégkockatároló tartály a helyén van-e a jégálcá alatt.
- Jégkocka-adagoláshoz fordítsa el jobbra a tartály fogantyúját, ekkor a jégkockák fele a tartályba ürül. Ezután fordítsa el balra a kart a másik fél adag kiürítéséhez.
- Kissé megmozgatva, előre húzva vegye ki a tartályt.

# Karbantartás

## Az ajtó megfordítása (csak adott modelleknél)

Az ajtó megfordítását az Ön saját költségén Samsung által jóváhagyott szervizszakembernek kell elvégeznie, mivel a garancia ezen szervízmuvelet-fajtára nem terjed ki.

### ⚠ FIGYELEM!

- A jóvá nem hagyott szolgáltató által végzett megfordítási hibákra és az így keletkezett anyagi károokra a garancia nem nyújt fedezetet.
- A megfordítás végrehajtása előtt győződjön meg arról, hogy a hűtőszekrényt leválasztották az áramforrásról.
- Az ajtó megfordításának befejezése után legalább egy órát kell várnia. Ennek célja az esetlegesen fellépő áramütés megakadályozása.

### Szükséges szerszámok (nem tartozék)

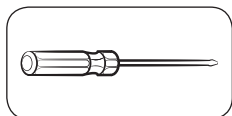

Csillagszavarhúzó

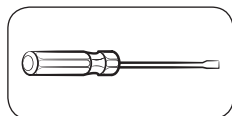

Lapos szavarhúzó



11 mm-es csavarkulcs  
(a zsanér tengelyéhez)

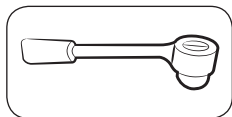

8 mm-es csókulcs  
(a csavarokhoz)

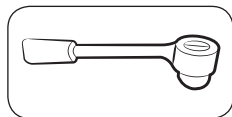

10 mm-es csókulcs  
(a csavarokhoz)

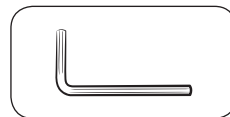

5 mm-es imbuszkulcs  
(a középső zsanérhoz)

### Tartozékok

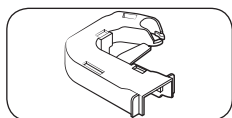

Zsanér burkolata (B)

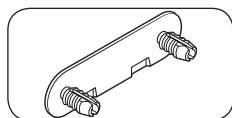

Középső zsanér csavarjának  
takarókupakja

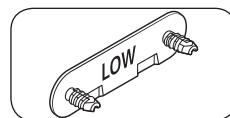

Alsó zsanér csavarjának  
takarókupakja

### ⚠ VIGYÁZAT!

A teljes megfordítási eljárás során biztonsági okokból tartsa a hűtőszekrényt valamennyi apró alkatrészét (csavarok, fedelek stb.) a (kis)gyermekektől távol.

# Karbantartás

## Utasítások lépésről lépésre

### 1. LÉPÉS Az ajtók eltávolítása

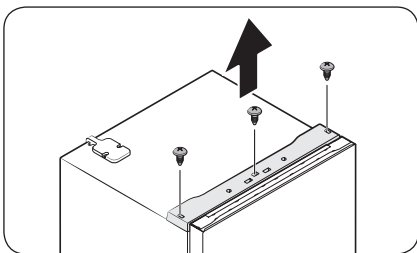

1. Egy csillagcsavarhúzó segítségével csavarja ki a csavarokat (3 db) a **felső lemez** három furatán át. Ezután húzza ki óvatosan a **felső lemezt**.

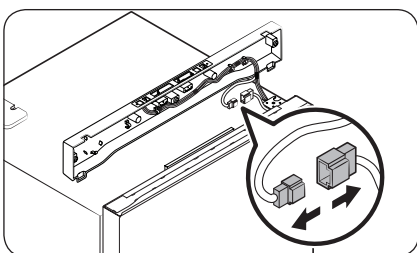

2. Válassza le a **vezetékcsatlakozókat**.

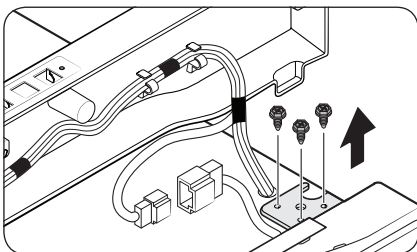

3. Csavarozza ki a **felső zsanér** csavarjait.

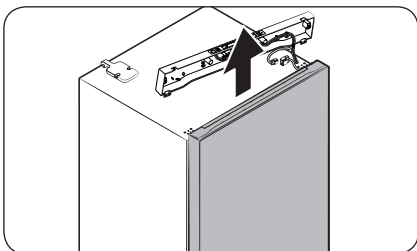

4. Az eltávolításához emelje fel óvatosan a **fagyasztó ajtaját**.

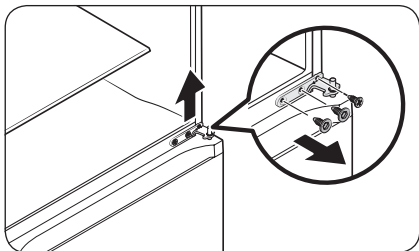

5. Szerelje le a középső zsanért a csavarhúzó és a kulcs segítségével.

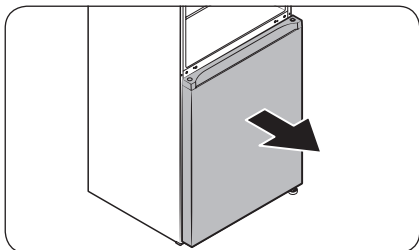

6. Csúsztassa le a hűtőajtót óvatosan a zsanértengelyről, majd húzza fel az eltávolításához.

# Karbantartás

## 2. LÉPÉS A zsanér és az ajtótengety eltávolítása

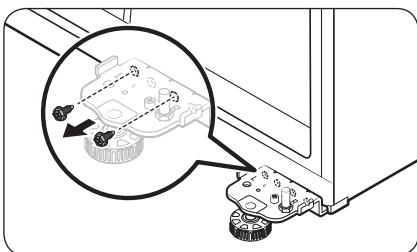

1. A csavarhúzó segítségével távolítsa el az alsó zsanért rögzítő csavarokat.

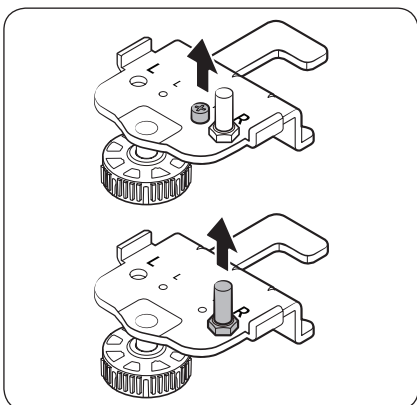

2. A csavarhúzó segítségével távolítsa el a zsanér csavarját. Ezután a kulcs segítségével szerelje ki az ajtótengetyt.

### 3. LÉPÉS Az automatikus ajtózáró megfordítása (csak a fagyasztóajtó esetében)

Most óvatosan állítsa fel újra a hűtőszekrényt, majd tegye a következőket.

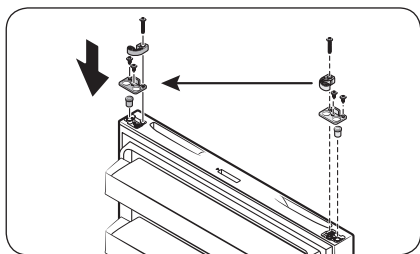

1. Távolítsa el az automatikus ajtózárot és az ütközőt a hűtőajtó aljáról. Ezután szerelje fel azokat a hűtőajtó másik oldalára az ábra szerint.

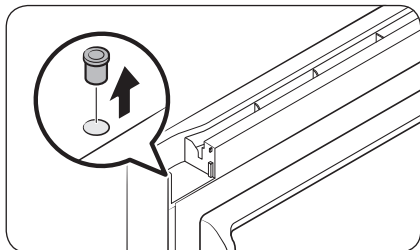

2. Távolítsa el lapos csavarhúzóval a zsanérserselyt.

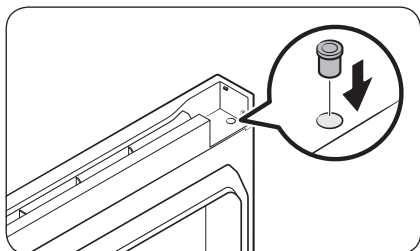

3. Helyezze be a zsanérserselyt a másik oldalon.

# Karbantartás

## 4. LÉPÉS A takaróelem és a felső zsanér átfordítása

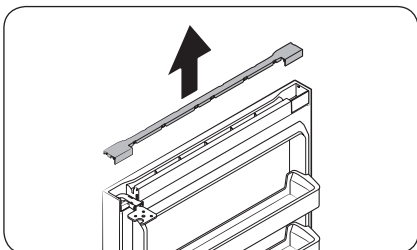

1. Felfelé húzva távolítsa el a fagyasztóajtó tetején levő takaróelemet.

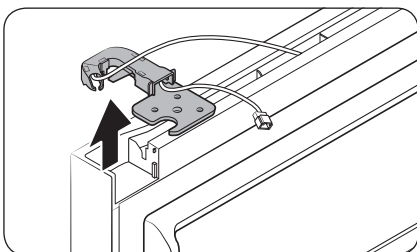

2. Távolítsa el a felső zsanért a burkolatával együtt.

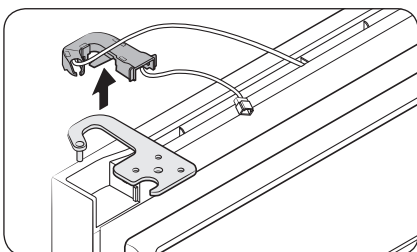

3. Válassza le a felső zsanért a zsanérburkolatról.

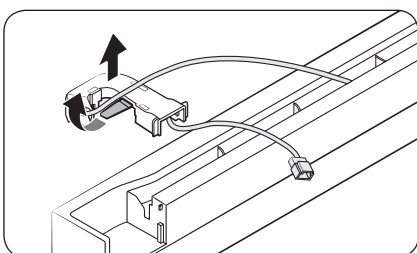

4. Rendezze el az ajtó vezetékeit a zsanérburkolatban.

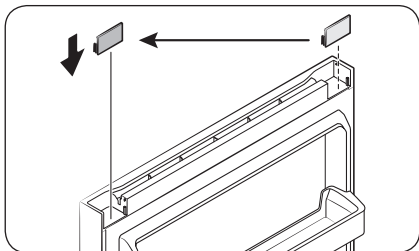

5. Távolítsa el az hézagkitöltőt, és helyezze át a másik oldalra.

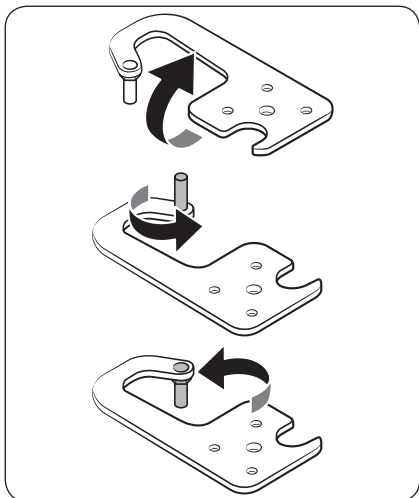

6. Távolítsa el az ajtótengelyt a felső zsanérból, fordítsa el 180 fokkal az ábra szerint, majd szerelje vissza.

# Karbantartás

## 5. LÉPÉS Az ajtók felszerelése a másik oldalra

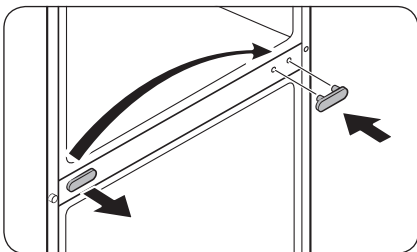

1. Távolítsa el lapos csavarhúzó segítségével a középső zsanér csavarjának takarókupakját, és szerelje fel az átellenes oldalra.

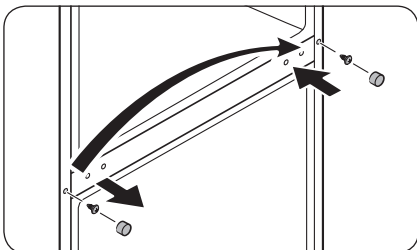

2. Távolítsa el lapos csavarhúzó segítségével a karimás csavar takarókupakját, hogy elérhető legyen a karimás csavar. Távolítsa el csillagcsavarhúzó segítségével a karimás csavart, és szerelje be az átellenes oldalra. Ezután illessze a helyére a karimás csavar takarókupakjait a másik oldalon.

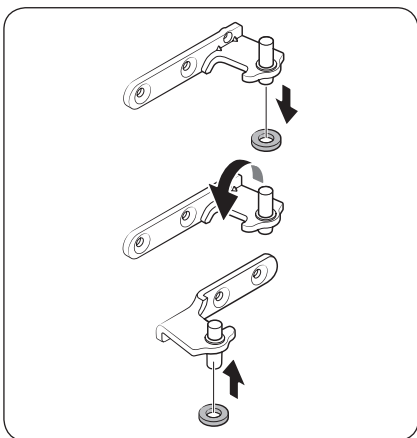

3. Távolítsa el a gumigyűrűt a középső zsanér tengelyéről, és tegye fel a tengely másik oldalára. Tekintse meg az ábrát a jobb érthetőségért.

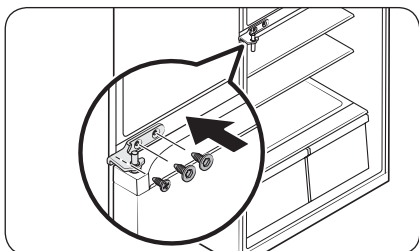

4. Fordítsa meg a **középső zsanért**, és szerelje fel a másik oldalon. Ezután húzza meg a zsanér csavarjait.

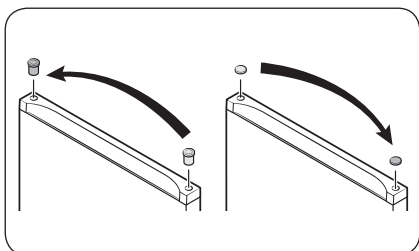

5. Távolítsa el lapos csavarhúzó segítségével a **zsanérselyt** az egyik oldalon és a **zsanérnyílás takarókupakját** a másik oldalon. Szerelje be őket a helyüket felcserélve.

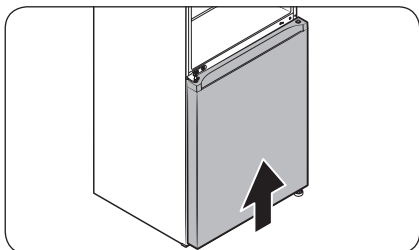

6. Csúsztassa be óvatosan a **hűtőajtót** a megfelelő helyre.

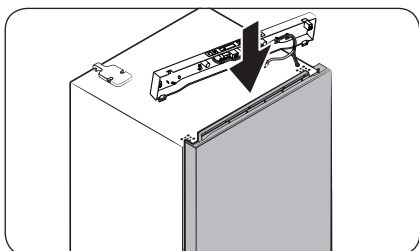

7. Csúsztassa be óvatosan a **fagyasztoajtót** a megfelelő helyre.

# Karbantartás

## 6. LÉPÉS Az alsó zsanér megfordítása

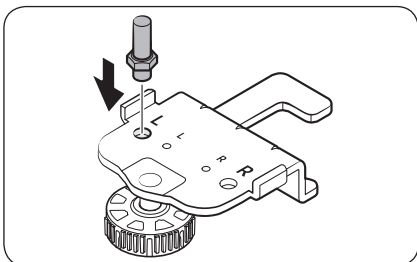

1. Illessze be az **ajtótengelyt** felülről az alsó zsanérlemezbe, majd húzza meg biztonságosan.

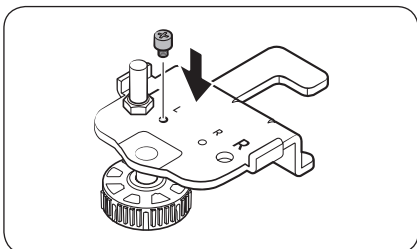

2. Illessze be a **zsanércsavart** felülről az alsó zsanérlemezbe, majd húzza meg biztonságosan.

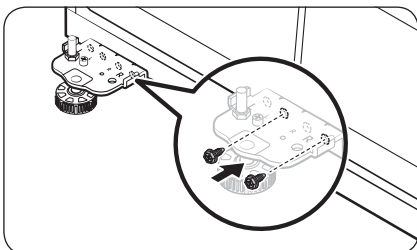

3. Illessze a helyére az alsó zsanérlemez az átellenes oldalon, majd a két csavarral rögzítse az ábra szerint.

## 7. LÉPÉS A többi alkatrész visszاسzerelése

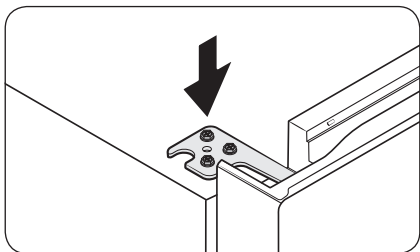

1. Szerelje be, és húzza meg a felső zsanért az áttellenes oldalon.

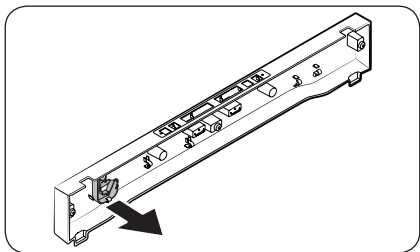

2. Válassza le kézzel a zsanérburkolatot a felső lemezről.

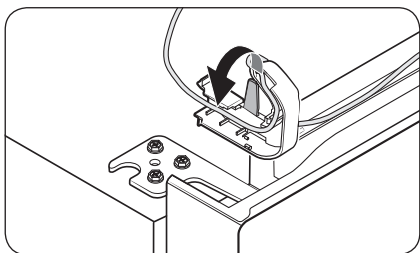

3. Rendezze el az ajtó vezetékeit a zsanérburkolatban, mielőtt a zsanérburkolatot felszereli a felső zsanérra.

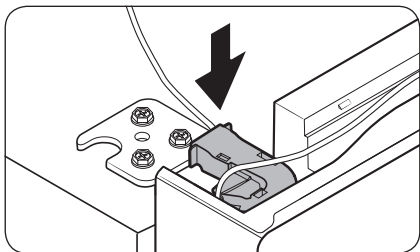

# Karbantartás

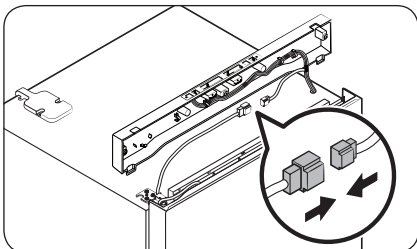

4. Csatlakoztassa a vezetékcsatlakozókat.

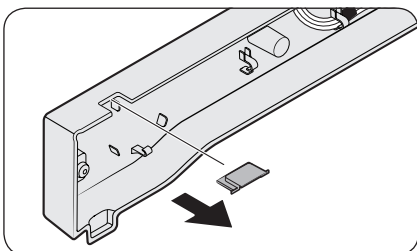

5. Távolítsa el a zsanérnyílás takarókupakját a felső lemezből, majd helyezze át a másik oldalra.

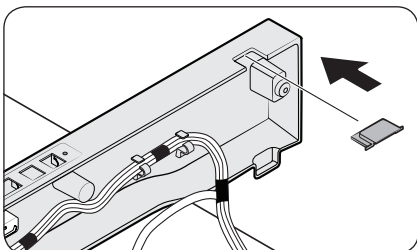

6. Illessze a helyére a felső lemezt, majd rögzítse szorosan a hűtőszekrényhez a csavarokkal (3 db).

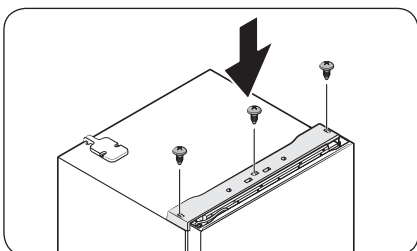

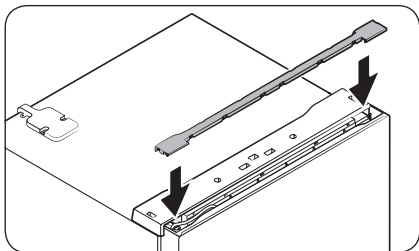

7. Helyezze be a takaróelemet.

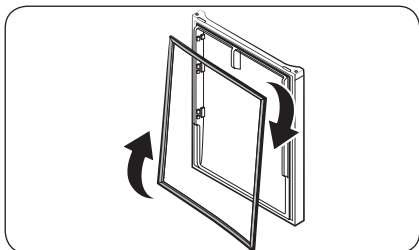

8. Távolítsa el a hűtőajtó és a fagyasztóajtó tömítését. Fordítsa el őket 180 fokkal, majd szerelje a helyükre.

**MEGJEGYZÉS**

A későbbiekben előfordulhat, hogy visszaállítaná az ajtókat az eredeti (az átfordításuk előtti) helyzetükbe. Ebben az esetben az előző oldalakon ismertetett utasításokat követve helyezze vissza az ajtókat, zsanérokat és burkolatokat az eredeti helyükre.

# Karbantartás

## Kezelés és ápolás

### Polcok/multi tálca (csak adott modelleknél)

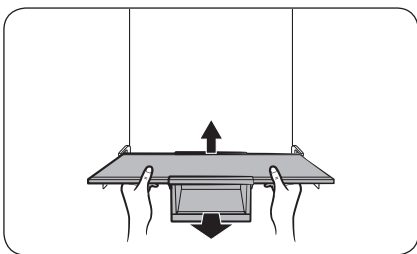

1. A polc hátulját megemelve húzza kissé előre.

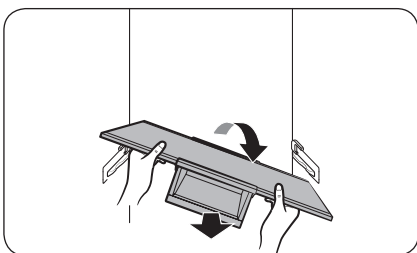

2. Billentse meg a polcot meg valamelyik oldalra, és húzza ki.

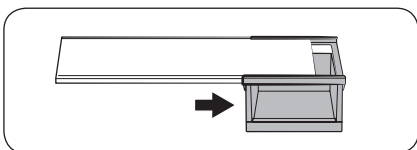

3. Tolja el oldalra a multi tálcát a polcra való leválasztásához.

### Felhajtható polc (csak adott modelleknél)

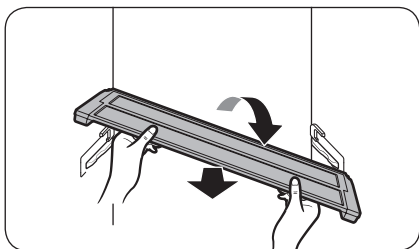
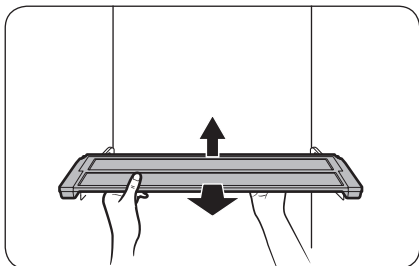

1. A polc hátulját megemelve húzza kissé előre.

2. Billentse meg a polcot meg valamelyik oldalra, és húzza ki.

### Ajtórekesz

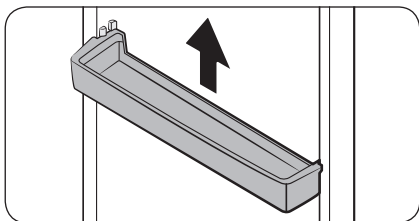

Emelje fel kissé, és húzza ki az ajtón lévő rekeszt.

**⚠ VIGYÁZAT!**

A balesetek megelőzése érdekében ürítse ki az ajtórekeszeket, mielőtt eltávolítja azokat.

# Karbantartás

## Fiókok (hűtő/fagyasztó)

### MEGJEGYZÉS

Először távolítsa el az alsó ajtórekeszt.

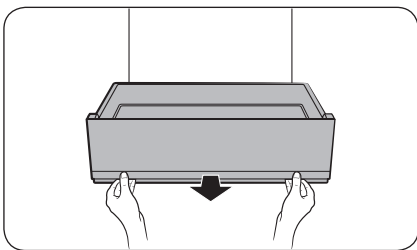

1. Húzza kissé előre a zöldségtároló fiókot.

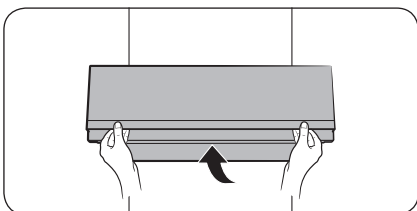

2. Emelje meg kissé a zöldségtároló fiókot, majd húzza ki.

## Zöldsépolc

### MEGJEGYZÉS

Először távolítsa el az alsó ajtórekeszt.

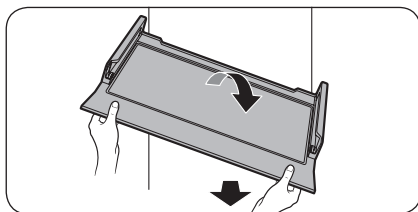
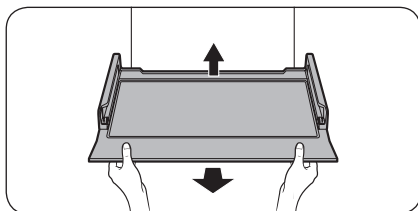

1. A polc hátulját megemelve húzza kissé előre.
2. Billentse meg a polcot meg valamelyik oldalra, és húzza ki.

## A zöldségtároló fiókok és a fagyasztófiókok szétszerelése

A fiókok az alapos tisztításhoz szétszerelhetők.

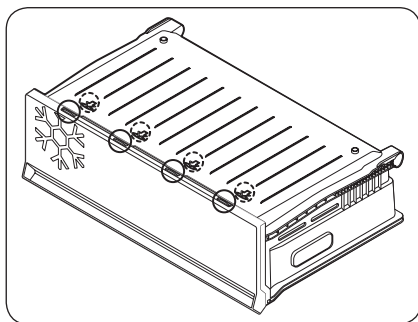

1. Távolítsa el a hűtőszekrényből a fiókot.
2. Fordítsa fel, és tegye le. Keresse meg a négy reteszt a fiók alján.

# Karbantartás

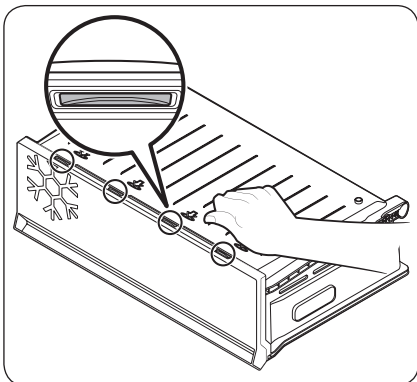

3. Nyomja meg tenyerével a fiók alján lévő, nyíllal jelölt részt a reteszek kioldásához.
  - A kioldásukhoz nyomja meg egyenként mind a négy reteszt.

## ⚠ VIGYÁZAT!

A fiókra kifejtett túlzott erő töréshez és sérülésveszélyhez vezethet.

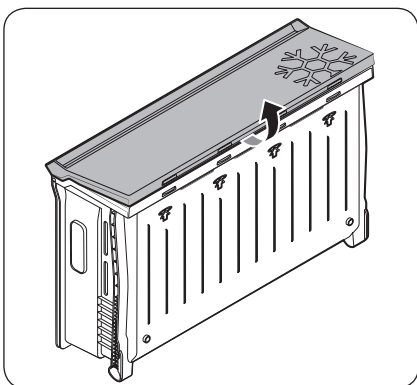

4. Húzza meg a fiók elejét, hogy elválassza a fiók többi részétől.

## A zöldségtároló fiókok és a fagyasztófiókok összeszerelése

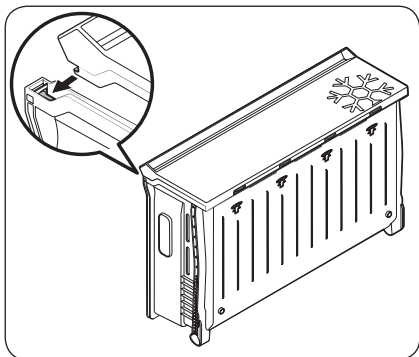

1. Tegye le a fiókot úgy, hogy a fiók eleje felfelé nézzen. Igazítsa a fiók elülső részén lévő kampókat a bal és a jobb oldalon is a hornyokhoz, majd pattintsa be őket a helyükre.

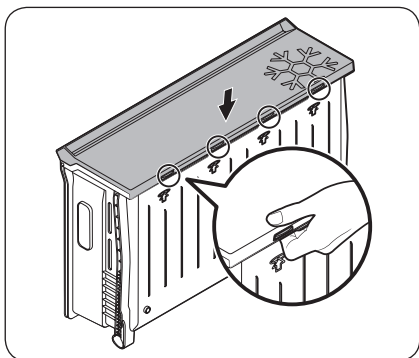

2. Nyomja meg a fedél elülső részét, ügyelve arra, hogy a négy retesz (az ábrán körökkel jelölve) megfelelően rögzüljön.

# Karbantartás

## Tisztítás

### Belső és külső rész

#### ⚠ FIGYELEM!

- Ne használjon tisztítási célokra benzint, hígítót vagy háztartási/autoápoló tisztítószeret, például Clorox™ folyadékot. Ezek a vegyszerek károsíthatják a hűtőszekrény felületét, és tüzet okozhatnak.
- Ne permetezzen vizet a hűtőszekrényre. Ez áramütést okozhat.

Rendszeresen törölje le a tápcsatlakozó érintkezőiről és érintkezési pontjairól az idegen anyagokat - például a port és a vizet - egy száraz ruhával.

1. Húzza ki a tápkábelt.
2. A hűtőszekrény belsejének és külsejének tisztításához használjon megnedvesített, nem bolyhosodó, puha törülköndőt vagy papírtörölt.
3. Ha elkészült, száraz ruhával vagy papírtörölővel törölje szárazra.
4. Dugja be a tápkábelt.

Hátlap/a kompresszor burkolata (csak adott modelleknél)

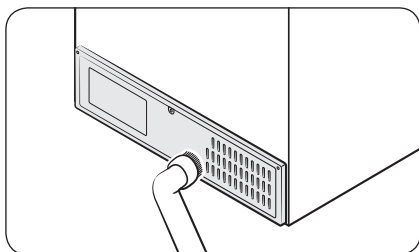

A kábelek és a hátsó panel nyitott részeinek tisztán tartásához évente egy vagy két alkalommal porszívózza át a hátsó panelt.

#### ⚠ VIGYÁZAT!

Ne távolítsa el a **hátlap fedelét**. Áramütést szenvedhet.

---

## Csere

---

### LED-jelzőfények

Ha izzót kell cserélni a hűtőszekrényben, forduljon a legközelebbi Samsung szervizközponthoz.

#### FIGYELEM!

- A lámpák izzói a felhasználó által nem cserélhetők. Ne próbálja saját maga kicserélni az izzót. Ez áramütést okozhat.

#### Lámpa (fényforrás)

A termék <G> energiahatékonysági osztályú fényforrást tartalmaz.

A lámpa/lámpák és/vagy kapcsolóberendezés/kapcsolóberendezések a felhasználó által nem szervizelhetők. A termék lámpájának/lámpáinak és/vagy kapcsolóberendezésének/kapcsolóberendezéseinek cseréjét illetően forduljon a helyi Samsung szakszervizhez.

A termék lámpájának/lámpáinak vagy kapcsolóberendezésének/kapcsolóberendezéseinek cseréjével kapcsolatos részletes utasításokért látogasson el a Samsung webhelyére (<http://www.samsung.com>), majd lépjen a Support (Támogatás) > Support home (Támogatási kezdőlap) menüpontra, és adja meg a modell nevét.

A lámpa/lámpák és/vagy kapcsolóberendezés/kapcsolóberendezések szétbontását illetően egyszerűen csak kövesse a cserére vonatkozó, feljebb ismertetett utasításokat.

#### Ajtópanel (csak adott modelleknél)

BESPOKE hűtőszekrényéhez tetszés szerint választhat ajtópanelt. A panelt Samsung-kiskereskedőnél vásárolhatja meg, és azt valamelyik hivatalos szerviz felszereli Önnek.

#### VIGYÁZAT!

- Az ajtópanel saját kezűleg történő szét- vagy összeszerelése a termék károsodását vagy személyi sérülést eredményezhet. Ha bármilyen problémát tapasztal az ajtópanellel, forduljon a legközelebbi Samsung-szakszervizhez
- Előfordulhat, hogy a panel cseréjéért szolgáltatási díjat kell fizetni a garancia időtartama alatt is.

# Hibaelhárítás

Mielőtt a szervizt hívná, menjen végig az alábbi ellenőrzéseken. A szerviz minden olyan kiszállásának költsége a felhasználót terheli, amely esetében nem fordult elő hiba.

## Általános

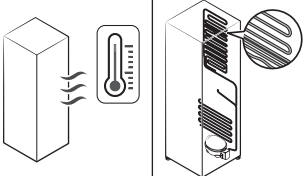

### Hőmérséklet

Hiba	Lehetséges okok	Megoldás
A hűtő/fagyasztó nem működik. A hűtő/fagyasztó hőmérséklete magas.	<ul style="list-style-type: none"><li>A tápkábel nincs bedugva megfelelően.</li></ul>	<ul style="list-style-type: none"><li>Dugja be megfelelően a tápkábelt.</li></ul>
	<ul style="list-style-type: none"><li>A hőmérséklet-szabályozás nem megfelelően van beállítva.</li></ul>	<ul style="list-style-type: none"><li>Állítsa alacsonyabbra a hőmérsékletet.</li></ul>
	<ul style="list-style-type: none"><li>A hűtőszekrény hőforrás közelében található vagy közvetlen napfény éri.</li></ul>	<ul style="list-style-type: none"><li>A hűtőszekrényt tartsa távol közvetlen napfénytől vagy hőforrástól.</li></ul>
	<ul style="list-style-type: none"><li>Nincs elegendő távolság a hűtő oldala mellett és a háta mögött.</li></ul>	<ul style="list-style-type: none"><li>Gondoskodjon legalább 5 cm szabad helyről hátul és oldalt is.</li></ul>
	<ul style="list-style-type: none"><li>A Nyaralás funkció aktív.</li></ul>	<ul style="list-style-type: none"><li>Kapcsolja ki a Nyaralás funkcióval.</li></ul>
	<ul style="list-style-type: none"><li>A hűtőszekrény túl van terhelve. A hűtő szellőzőnyílásait gátolja a behelyezett élelmiszer.</li></ul>	<ul style="list-style-type: none"><li>Ne terhelje túl a hűtőszekrényt. Ügyeljen arra, hogy az élelmiszereket ne tömítsék el a szellőzőnyílásokat.</li></ul>
A hűtő/fagyasztó túlhűt.	<ul style="list-style-type: none"><li>A hőmérséklet-szabályozás nem megfelelően van beállítva.</li></ul>	<ul style="list-style-type: none"><li>Állítsa magasabbra a hőmérsékletet.</li></ul>
A belső fal meleg.	<ul style="list-style-type: none"><li>A hűtőszekrény hóálló csövekkel rendelkezik a belső falnál.</li></ul>	<ul style="list-style-type: none"><li>A páralecsapódás megakadályozására a hűtőszekrény hóálló csövekkel rendelkezik az elülső sarkoknál. Ha a környezeti hőmérséklet emelkedik, a berendezés hatékonysága romlik. Ez nem a rendszer hibája.</li></ul> 

## Szagok

Hiba	Lehetséges okok	Megoldás
A hűtőszekrény szagokat áraszt.	• Megromlott élelmiszer.	• Takarítsa ki a hűtőszekrényt, távolítsa el a romlott élelmiszert.
	• Erős szagú élelmiszer.	• Ügyeljen az erős szagú ételek légmentes csomagolására.

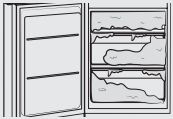
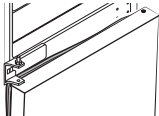
## Fagyás

Hiba	Lehetséges okok	Megoldás
Lefagyások a szellőzőnyílások körül.	• A szellőzőnyílásokat gátolja a behelyezett élelmiszer.	• Ügyeljen rá, hogy ne blokkolja az élelmiszer a hűtőszekrény szellőzőnyílásait.
A belső falakon jég képződik.	• Az ajtó nincs megfelelően becsukva.	• Ellenőrizze, nem gátolja-e élelmiszer az ajtó becsukását. Tisztítsa meg az ajtó tömítését.
A fagyasztóban túlzott jégfelhalmozódás figyelhető meg. 	• Az ajtó nem szigetel megfelelően, mivel az ajtók felcserélését követően az ajtó tömítést nem fordították meg. 	• Távolítsa el az ajtó tömítést, majd fordítsa el 180°-kal, és helyezze vissza az ajtóra. 

## Kondenzáció

Hiba	Lehetséges okok	Megoldás
A belső falakon páralecsapódás képződik.	• Az ajtót nyitva hagyva nedvesség kerül a hűtőszekrénybe.	• Távolítsa el a nedvességet, és ne hagyja nyitva hosszú időre az ajtót.
	• Nagy nedvességtartalmú élelmiszer.	• Ügyeljen az ételek légmentes csomagolására.

# Hibaelhárítás

## Rendellenes működésre utaló hangokat hall a hűtőből?

Mielőtt a szervizt hívná, menjen végig az alábbi ellenőrzéseken. Az olyan kiszállások költségei, amelyek esetében a hang a normál működésre utal, a felhasználót terhelik.

### Ezek a hangok normálisak.

- A hűtőszekrény adott működés indításakor vagy leállításakor hallathat olyan zajt, mint amikor egy gépkocsi indul be. Ahogy a működés stabilizálódik, a hangok is csökkennek.

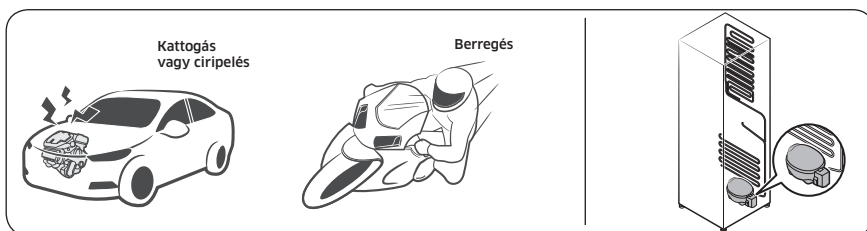

- Az ilyen hangok a ventilátor működése során jelentkezhetnek. A mikor a hűtőszekrény eléri a beállított hőmérsékletet, a ventilátor hangja megszűnik.

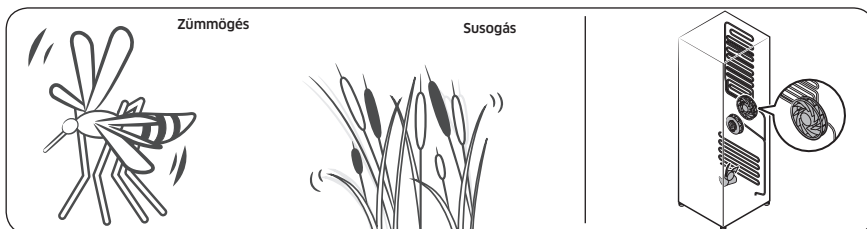

- Leolvasztási ciklus során víz csepeghet a leolvasztó fűtőberendezésre, amiktől sístergő hangok keletkeznek.

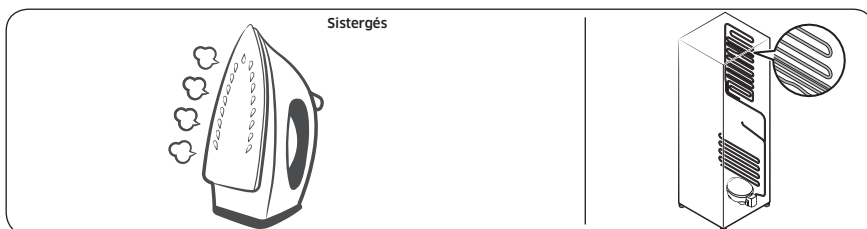

- A hűtés vagy fagyasztás során, a gáznemű hűtőközeg lezárt csöveken halad át, ami bugyborékoló hangokat kelt.

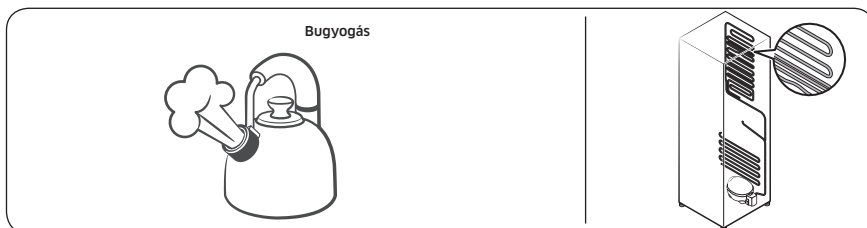

- Ahogy a hűtőszekrény hőmérséklete növekszik vagy csökken, a műanyag alkatrészek összehúzódnak és tágulnak, amiktől kopogó zaj keletkezik. Ezek a zajok a leolvasztási ciklus során vagy elektronikus alkatrészek működésekor keletkeznek.

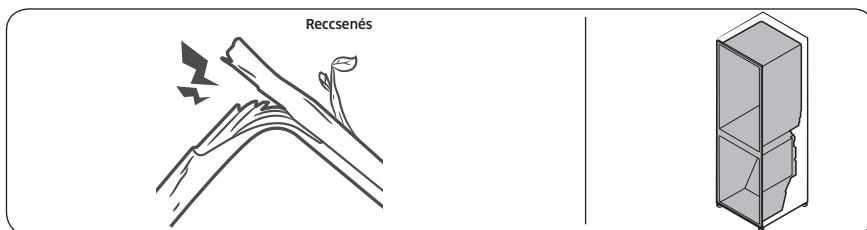

- Jégkészítő modellek esetén: Amikor a jégkészítő feltöltéséhez kinyitja a vízszelepet, zümmögő hangot adhat.
- A hűtőszekrény ajtajának nyitása vagy csukása során a nyomáskiegyenlítés miatt susogó hang keletkezhet.

# Hibaelhárítás

## SmartThings (csak adott modelleknél)

Hiba	Művelet
A „SmartThings” alkalmazás nem található meg az alkalmazás-áruházban.	<ul style="list-style-type: none"><li>A SmartThings alkalmazás támogatott szoftververziója a gyártó operációsrendszer-támogatási elveitől függően változhat. Emellett előfordulhat, hogy a SmartThings alkalmazás vagy az általa támogatott funkciók esetében az operációs rendszer aktuális verziójának alkalmazásfrissítési elvei használhatósági vagy biztonsági okok miatt fel lettek függesztve.</li></ul>
A SmartThings alkalmazás nem működik.	<ul style="list-style-type: none"><li>A SmartThings alkalmazás csak adott modelleknél érhető el.</li><li>A régi Samsung Smart Refrigerator alkalmazás nem tud csatlakozni a Samsung Smart Home típusokhoz.</li></ul>
A SmartThings alkalmazás telepítve van, de nem csatlakozik a hűtőszekrényhez.	<ul style="list-style-type: none"><li>Az alkalmazás használatához be kell jelentkeznie Samsung-fiókjába.</li><li>Cyőződjön meg arról, hogy útválasztója megfelelően működik.</li><li>Ha a hűtőszekrény kijelzőjén a wifi ikon nem világít, az azt jelzi, hogy a hálózati kapcsolat még nem jött létre. Ebben az esetben használja a SmartThings alkalmazást, csatlakoztassa a hűtőszekrényt otthoni hozzáférési pontjához (Access Point, AP), és regisztrálja ott.</li></ul>
Nem lehet bejelentkezni az alkalmazásba.	<ul style="list-style-type: none"><li>Az alkalmazás használatához be kell jelentkeznie Samsung-fiókjába.</li><li>Ha nincs Samsung-fiókja, az alkalmazás képernyőn megjelenő utasításait követve létrehozhat egyet.</li></ul>
Hibaüzenet jelenik meg, amikor megpróbálok regisztrálni a hűtőszekrényt.	<ul style="list-style-type: none"><li>Az egyszerű csatlakozás a hozzáférési ponttól (Access Point, AP) való távolság vagy a helyi környezet elektromos interferenciája miatt hiúsulhat meg. Várjon egy keveset, majd próbálkozzon újra.</li></ul>
A SmartThings alkalmazás sikeresen csatlakozott a hűtőszekrényhez, de nem fut.	<ul style="list-style-type: none"><li>Lépjen ki, majd indítsa újra a SmartThings alkalmazást, vagy válassza le és csatlakoztassa újra az útválasztót.</li><li>Húzza ki a hűtőszekrény tápkábelét, majd 1 perc elteltével csatlakoztassa újra az áramforráshoz.</li></ul>
A wifi ikon villog. (  )	<ul style="list-style-type: none"><li>Használat előtt csatlakoztassa a hűtőszekrényt a SmartThings alkalmazáshoz. A kapcsolat sikeres létrehozásakor a visszajelző abbahagyja a villogást.<ul style="list-style-type: none"><li>Ha nem sikerül létrehoznia a kapcsolatot, vagy nem szeretné használni az alkalmazást, tartsa lenyomva a &gt; gombot 10 másodpercig. A visszajelző abbahagyja a villogást, a hőmérséklet-kijelzőn pedig megjelenik az „0 FF” felirat.</li></ul></li></ul>

# Függelék

## Biztonsági előírások

- Az energia lehető leghatékonyabb felhasználása érdekében hagyja az eredeti helyükön a kosarakat, a fiókokat, a polcokat és a jégkockatálcát.
- Ez a hűtőberendezés nem beépített készülékként való használatra készült.

## Üzembe helyezési előírások

### Klímaosztály-besorolással rendelkező hűtőberendezések

A hűtőberendezés a klímaosztályától függően az alábbi táblázat szerinti környezeti hőmérsékleti tartományokban használható.

A klímaosztály az adattáblán szerepel. Előfordulhat, hogy a termék a megadott hőmérsékleti tartományon kívül nem fog megfelelően működni.

A klímaosztály a hűtőszekrényen belül elhelyezett címkéről olvasható le.

### Ideális üzemhőmérséklet-tartomány

A hűtőszekrény úgy lett kialakítva, hogy a besorolásának megfelelő hőmérséklet-tartományban működjön megfelelően.

Kategória	Szimbólum	Környezeti hőmérséklet tartománya (°C)	
		IEC 62552 (ISO 15502)	ISO 8561
Bővített hőmérséklet-tartomány	SN	+10 és +32 között	+10 és +32 között
Mérsékelt égövön	N	+16 és +32 között	+16 és +32 között
Szubtrópusi égövön	ST	+16 és +38 között	+18 és +38 között
Forró égövön	T	+16 és +43 között	+18 és +43 között

### MEGJEGYZÉS

A hűtési teljesítményt és az energiafogyasztást befolyásolhatja a környezeti hőmérséklet, az ajtónyitások gyakorisága, valamint a hűtőszekrény elhelyezése. Javasoljuk, hogy működtesse a megfelelő hőmérséklet beállításával.

# Függelék

## Hőmérsékleti előírások

### Ajánlott hőmérséklet

Optimális hőmérséklet-beállítás élelmiszerek tárolásához:

- Hűtő: 3 °C
- Fagyasztó: -19 °C

### MEGJEGYZÉS

Az egyes rekeszek optimális hőmérséklete a környezeti hőmérséklettől függ. Az optimális hőmérséklet feletti értékhez a 25 °C-os környezeti hőmérsékletet veszi alapul a készülék.

### Gyorshűtés

A Gyorshűtés a ventilátor legnagyobb fordulatszáma révén gyorsítja fel a hűtési folyamatot. A hűtőszekrény két és fél órán keresztül teljes sebességgel működik, majd visszaáll az előző hőmérsékletre.

### Gyorsfagyasztás

A Gyorsfagyasztás a ventilátor legnagyobb fordulatszáma révén gyorsítja fel a fagyasztási folyamatot. A fagyasztó 50 órán keresztül teljes fordulatszámán működik, majd visszaáll az előző hőmérsékletre. Nagyobb mennyiségű élelmiszer fagyasztásához kapcsolja be a Gyorsfagyasztás funkciót legalább 20 órával az élelmiszer fagyasztóba helyezése előtt.

### MEGJEGYZÉS

Amikor ezt a funkciót használja, a hűtőszekrény energiafogyasztása megnő. Ha már nincs rá szüksége, ne felejtse el kikapcsolni a funkciót, és visszaállítani a fagyasztót az eredeti hőmérsékletre.

### A legjobb módszer az élelmiszerek frissességének megőrzéséhez (csak adott modelleknél)

Takarja le az élelmiszereket, hogy megőrizze nedvességtartalmukat és megakadályozza, hogy átvegyék más élelmiszerek szagát. A nagy lábasokban készített ételeket (például leves vagy pörkölt) ossza kisebb adagokra, és helyezze őket lapos dobozokba a hűtőbe helyezésük előtt. A nagyobb húsdarabokat vagy egész szárnyasokat vágja kisebb részekre vagy tegye lapos dobozokba a hűtőbe helyezésük előtt.

### Az élelmiszerek elhelyezése

Polcok	Úgy állítsa be a polcokat, hogy azokra elhelyezhetők legyenek a különböző méretű csomagolások.
Specialitás tárolóresek (csak adott modelleknél)	A lezárt, frissentartó fiókok optimális tárolási környezetet biztosítanak a gyümölcsök és zöldségek számára. A zöldségeknek magasabb, míg a gyümölcsöknek alacsonyabb páratartalomra van szüksége. A frissentartó fiókokat vezérlővel látták el a páratartalom szintjének szabályozásához. (*Modelltől és opcióktól függ) Az állítható hőmérsékletű hűsfiók maximalizálja a húsok és sajtok tárolási idejét.
Tárolás az ajtóban	Ne tároljon romlandó ételeket az ajtó tárolórekeszeiben. A tojásokat polcon, tojástartóban kell tárolni. Az ajtóban lévő tárolórekeszek hőmérséklete nagyobb mértékben ingadozik, mint a hűtőtérben lévő hőmérséklet. A lehető legkevesebb ideig hagyja nyitva az ajtót.

Fagyasztó hűtőtere	A fagyasztórészben fagyasztott élelmiszert tárolhat, jégkockákat készíthet és friss élelmiszereket fagyaszthat le.
--------------------	--

### MEGJEGYZÉS

Csak friss, romlatlan élelmiszert fagyasszon. Tartsa távol a már lefagyasztott élelmiszertől azt, amit még ezután fog lefagyasztani. Annak megakadályozása érdekében, hogy az élelmiszer elveszítse az ízét vagy kiszáradjon, légmentesen záródó dobozokat használjon.

#### A hűtőszekrény és a fagyasztó tárolásra vonatkozó táblázata

A hőmérséklettől és a nedvességnek való kitettségtől függ, hogy az élelmiszerek meddig őrzik meg frissességüket. Mivel a termékeken látható dátumok nem biztosítanak útmutatást a termék biztonságos használatához, tekintse át az alábbi táblázatot, és kövesse a tippeket.

Tejtermékek

Termék	Hűtőszekrény	Fagyasztó
Tej	1 hét	1 hónap
Vaj	2 hét	12 hónap
Jégkrém	-	2-3 hét
Hagyományos sajt	1 hónap	4-6 hónap
Krémsajt	2 hét	Nem javasolt
Joghurt	1 hónap	-

Hús

Termék	Hűtőszekrény	Fagyasztó
Frissen sülték, steak, karaj	3-4 nap	2-3 hónap
Friss darálthús, pörkölt hús	1-2 nap	3-4 hónap
Szalonna	7 nap	1 hónap
Kolbász, nyers sertéshús, marhahús, pulyka	1-2 nap	1-2 hónap

Baromfi hús/tojás

Termék	Hűtőszekrény	Fagyasztó
Friss baromfi hús	2 nap	6-8 hónap
Baromfi hús-saláta	1 nap	-
Friss tojás, héjában	2-4 hét	Nem javasolt

# Függelék

## Halak/tenger gyümölcsei

Termék	Hűtőszekrény	Fagyasztó
Friss hal	1-2 nap	3-6 hónap
Főtt hal	3-4 nap	1 hónap
Halsaláta	1 nap	Nem javasolt
Szárított vagy pácolt hal	3-4 hét	-

## Gyümölcsök

Termék	Hűtőszekrény	Fagyasztó
Alma	1 hónap	-
Őszibarack	2-3 hét	-
Ananász	1 hét	-
Egyéb friss gyümölcs	3-5 nap	9-12 hónap

## Zöldségek

Termék	Hűtőszekrény	Fagyasztó
Spárga	2-3 nap	-
Brokkoli, kelbimbó, zöldborsó, gombák	3-5 nap	-
Káposzta, karfiol, zeller, uborka, saláta	1 hét	-
Sárgarépa, cékla, retek	2 hét	-

---

## A típusal és a pótalkatrészek rendelésével kapcsolatos információk

---

### A típusal kapcsolatos információk

Ha szeretne hozzáférni a termékre vonatkozó energiacímke adataihoz az energiacímke-köteles termékek európai adatbázisában (EPREL), olvassa be az energiacímkén található QR-kódot.

A QR-kód a termék dobozában lévő energiacímkén található.

### Alkatrészekkel kapcsolatos információk

- Az a minimális időszak, amíg a készülék javításához szükséges alkatrészek még kaphatók lesznek:
  - termosztátok, hőmérséklet-érzékelők, nyomtatott áramköri kártyák és fényforrások, ajtófogantyúk, ajtózsanérok, tálcák, kosarak (dobozok vagy fiókok) esetében 7 év;
  - ajtó tömítések esetében 10 év.
- A gyártó minimum 24 hónap garanciát vállal a hűtőberendezésekre.
- A pótalkatrészek megrendeléséhez kapcsolódó információkat a gyártó, az importőr vagy a meghatalmazott képviselő biztosítja közvetlenül vagy más csatornákon keresztül.
- A szakszerű javítással kapcsolatos információk a <http://samsung.com/support> weboldalon érhetők el. A felhasználóknak szóló szervizelési útmutató a <http://samsung.com/support> weboldalról tölthető le.

# Open Source Announcement

---

The software included in this product contains open source software. You may obtain the complete corresponding source code for a period of three years after the last shipment of this product by contacting our support team via <http://opensource.samsung.com> (Please use the "Inquiry" menu.)

It is also possible to obtain the complete corresponding source code in a physical medium such as a CD-ROM; a minimal charge will be required.

The following URL [http://opensource.samsung.com/opensource/COMMON\\_TZ6\\_0/seq/0](http://opensource.samsung.com/opensource/COMMON_TZ6_0/seq/0) leads to the open source license information as related to this product. This offer is valid to anyone in receipt of this information.



# Jegyzet

---

# Jegyzet

---

# Jegyzet

---

## MEGJEGYZÉS

A Samsung kijelenti, hogy jelen rádióberendezés megfelel a 2014/53/EU irányelv előírásainak, valamint az Egyesült Királyságban hatályban lévő vonatkozó jogszabályi követelményeknek.

Az EU-megfelelőségi nyilatkozatnak és az Egyesült Királyság megfeleléségi nyilatkozatának teljes szövege a következő internetcímen érhető el: A hivatalos megfeleléségi nyilatkozat a <http://www.samsung.com> webhelyen olvasható. Ehhez lépjen a Support (Támogatás) > Product Support (Terméktámogatás) menübe, és írja be a típus nevét.

	Frekvenciatartomány	Adási teljesítmény (max.)
Wifi	2412-2472 MHz	20 dBm
Bluetooth	2402-2480 MHz	20 dBm

## Kapcsolatfelvétel: SAMSUNG WORLD WIDE

Bármilyen észrevétele, vagy kérdése van Samsung termékekkel kapcsolatban, forduljon a SAMSUNG ügyfélszolgálathoz

Ország	Elérhetőségek	Weboldal
HUNGARY	0680SAMSUNG (0680-726-7864)	<a href="http://www.samsung.com/hu/support">www.samsung.com/hu/support</a>
CZECH	800 - SAMSUNG (800-726786)	<a href="http://www.samsung.com/cz/support">www.samsung.com/cz/support</a>
SLOVAKIA	0800 - SAMSUNG (0800-726 786)	<a href="http://www.samsung.com/sk/support">www.samsung.com/sk/support</a>
CROATIA	072 726 786	<a href="http://www.samsung.com/hr/support">www.samsung.com/hr/support</a>
BOSNIA	055 233 999	<a href="http://www.samsung.com/support">www.samsung.com/support</a>
North Macedonia	023 207 777	<a href="http://www.samsung.com/mk/support">www.samsung.com/mk/support</a>
MONTENEGRO	020 405 888	<a href="http://www.samsung.com/support">www.samsung.com/support</a>
SLOVENIA	080 697 267 (brezplačna številka)	<a href="http://www.samsung.com/si/support">www.samsung.com/si/support</a>
SERBIA	011 321 6899	<a href="http://www.samsung.com/rs/support">www.samsung.com/rs/support</a>
Kosovo	038 40 30 90	<a href="http://www.samsung.com/support">www.samsung.com/support</a>
ALBANIA	045 620 202	<a href="http://www.samsung.com/al/support">www.samsung.com/al/support</a>
BULGARIA	0800 111 31 - Безплатен за всички оператори *3000 - Цена на един градски разговор или според тарифата на мобилният оператор 09:00 до 18:00 - Понеделник до Петък	<a href="http://www.samsung.com/bg/support">www.samsung.com/bg/support</a>
ROMANIA	0800872678 - Apel gratuit *8000 - Apel tarifat în rețea Program Call Center Luni - Vineri: 9 AM - 6 PM	<a href="http://www.samsung.com/ro/support">www.samsung.com/ro/support</a>
POLAND	801-172-678* * (opłata według taryfy operatora)	<a href="http://www.samsung.com/pl/support/">http://www.samsung.com/pl/support/</a>
LITHUANIA	8-800-77777	<a href="http://www.samsung.com/lt/support">www.samsung.com/lt/support</a>
LATVIA	8000-7267	<a href="http://www.samsung.com/lv/support">www.samsung.com/lv/support</a>
ESTONIA	800-7267	<a href="http://www.samsung.com/ee/support">www.samsung.com/ee/support</a>

