



Mosógép

Használati útmutató

WW**CGC*****/WW1*DG*****/WW1*DE*

SAMSUNG

Tartalom

Biztonsági tudnivalók	4
Amit a biztonsági előírásokról tudnia kell	4
Fontos biztonsági jelzések	4
Fontos biztonsági óvintézkedések	5
Az üzembe helyezéssel kapcsolatos fontos figyelmeztetések	6
Az üzembe helyezésre vonatkozó figyelmeztetések	8
A használatra vonatkozó fontos figyelmeztetések	8
A használatra vonatkozó figyelmeztetések	10
A tisztításra vonatkozó fontos figyelmeztetések	12
A WEEE-jelzéssel kapcsolatos utasítások	13
Ecodesign	13
Üzembe helyezés	14
A csomag tartalma	14
Üzembe helyezés követelményei	16
Üzembe helyezés lépésről lépésre	18
Kezdés előtt	28
Kezdeti beállítások	28
Mosási útmutató	28
Mosószerekre vonatkozó ajánlás	32
A mosószer-adagoló rekeszre vonatkozó utasítások	33
Műveletek	36
Kezelőpanel	36
Az indítás egyszerű lépései	39
Programok áttekintése	40
Beállítások	44
Speciális funkciók	45
SmartThings	46
Nyílt forráskódú szoftverrel kapcsolatos tájékoztatás	47
Karbantartás	48
DRUM CLEAN (DOBTISZTÍTÁS)  /DRUM CLEAN+ (DOBTISZTÍTÁS+) 	48
Biztonsági leeresztés	49
Tisztítás	50
Helyreállítás fagyás esetén	53
Karbantartás hosszabb ideig tartó inaktivitás esetére	53

Hibaelhárítás	54
Ellenőrzési pontok	54
Információkódok	58
Műszaki jellemzők	60
Anyagkezelési táblázat	60
Környezetvédelem	62
Pótalkatrész-garancia	62
Műszaki adatlap	63
EPREL-információk	64
Tájékoztató jellegű információk (az (EU) 2019/2023 sz. rendelet szerint)	65
Ügyfélszolgálat elérhetősége	67
KÉRDÉSE VAGY ÉSZREVÉTELE VAN?	67

Biztonsági tudnivalók

Gratulálunk az új Samsung mosógépéhez! A használati útmutató fontos tudnivalókat tartalmaz új készülékének üzembe helyezésével, használatával és karbantartásával kapcsolatban. Kérjük, figyelmesen olvassa el az útmutatót, hogy teljes mértékben kihasználhassa a mosógép számos előnyét és funkcióját.

Amit a biztonsági előírásokról tudnia kell

Olvassa el alaposan az útmutatót, hogy megismerje az új készülék széles körű funkcióinak biztonságos és hatékony kezelését. Tartsa az útmutatót a készülék közelében olyan helyen, hogy bármikor fellapozhassa, ha szükséges. A készüléket csak rendeltetésszerűen, a jelen útmutatóban leírt módon használja.

Az útmutatóban olvasható Figyelmeztetések és Biztonsági utasítások nem térnek ki minden lehetséges helyzetre. A mosógép beüzemelése, karbantartása és működtetése során a felhasználó felelőssége, hogy észszerűen, elővigyázatosan és megfontoltan járjon el.

Mivel a kezelési utasítások többféle típusra vonatkoznak, előfordulhat, hogy az Ön mosógépe kis mértékben eltér az útmutatóban bemutatott típustól, és lehetséges, hogy nem érvényes az összes figyelmeztető jelzés. Ha kérdése vagy panasa van, forduljon a legközelebbi szervizközponthoz, vagy kérjen segítséget és tájékoztatást online, a www.samsung.com oldalon.

Fontos biztonsági jelzések

A használati útmutatóban található ikonok és jelzések jelentése:

FIGYELMEZTETÉS

Veszélyes vagy nem biztonságos üzemeltetés, amely **súlyos személyi sérülést, halált és/vagy vagyoni kárt okozhat.**

VIGYÁZAT

Veszélyes vagy nem biztonságos üzemeltetés, amely **személyi sérülést és/vagy vagyoni kárt okozhat.**

MEGJEGYZÉS

Személyi sérülés, illetve vagyoni kár fennállásának veszélyére figyelmeztet.

Olvassa el az utasításokat

Ezek a figyelmeztető jelzések a személyi sérülések elkerülése érdekében szerepelnek az útmutatóban.

Pontosan kövesse az ezekben leírtakat.

Miután elolvasta ezt az útmutatót, tartsa biztonságos helyen, hogy mindig kéznél legyen, ha szükség van rá.

A berendezés használata előtt olvassa el az összes utasítást.

Az elektromossággal működő, mozgó alkatrészeket tartalmazó berendezések mindegyikénél fennáll a sérülés veszélye. A berendezés biztonságos működtetéséhez ismerje meg a berendezés működését, és használata során kellő óvatossággal járjon el.

Fontos biztonsági óvintézkedések

FIGYELMEZTETÉS

A berendezés használata közben előforduló tűzveszély, áramütés vagy egyéb személyi sérülés elkerülése érdekében tartsa be az alapvető óvintézkedéseket, többek között az alábbiakat:

1. A berendezést nem üzemeltetheti olyan személy (beleértve a gyermekeket is), aki korlátozott testi, érzékszervi vagy mentális képességekkel rendelkezik, vagy aki nem rendelkezik a megfelelő tapasztalattal és jártassággal, kivéve, ha a biztonságáért felelős személy biztosítja számára a felügyeletet és elmagyarázza neki a berendezés használatát.
2. **Európában történő használat esetén:** A berendezést 8 év feletti gyermekek és korlátozott testi, érzékszervi vagy mentális képességekkel rendelkező, illetve a megfelelő tapasztalattal és jártassággal nem rendelkező személyek csak akkor használhatják, ha a biztonságukért felelős személy biztosítja számukra a felügyeletet, vagy elmagyarázza nekik a berendezés biztonságos használatát és a használat lehetséges veszélyeit. Gyermekek nem játszhatnak a berendezéssel. A berendezés tisztítását és felhasználói karbantartását gyermekek csak felügyelettel végezhetik.
3. Ügyeljen rá, hogy gyermekek ne játszhassanak a berendezéssel.
4. Ha a berendezés tápkábele sérült, azt a veszély megelőzése érdekében a gyártóval, a gyártó szervizképviselével vagy hasonlóan képzett személlyel kell kicseréltetni.
5. A készülékhez tartozó új tömlőkészletet kell használni, a régi tömlőkészletet tilos újra felhasználni.

Biztonsági tudnivalók

6. Ha a készülék szellőzőnyílása az alján található, vigyázzon, hogy szőnyeg ne fedje el a nyílást.
7. **Európában történő használat esetén:** A 3 éven aluli gyermekeket tartsa távol a berendezéstől, vagy biztosítson számukra állandó felügyeletet.
8. **VIGYÁZAT:** A termikus megszakító gondatlan újraindításából adódó veszélyek elkerülése érdekében ez a berendezés nem csatlakoztatható külső kapcsoló eszközhöz (pl. időzítő) vagy olyan áramkörhöz, amelyet a segédprogram rendszeresen ki- és bekapcsol.
9. A berendezés kizárólag háztartási célra használható, továbbá nem használható az alábbi környezetekben:
 - üzletek, irodák és egyéb munkakörnyezetek személyzeti konyhahelyiségeiben;
 - vidéki házakban;
 - vendégek által szállodákban, motelokban és egyéb lakókörnyezetekben;
 - panzió jellegű környezetekben;
 - lakóépületek közösségi használatra szánt helyiségeiben és mosodákban.

Az üzembe helyezéssel kapcsolatos fontos figyelmeztetések

FIGYELMEZTETÉS

A berendezés üzembe helyezését csak képzett szakember vagy szervizvállalat végezheti.

- Ellenkező esetben fennáll az áramütés, tűz, robbanás, készülékhiba vagy személyi sérülés veszélye.

A készülék nehéz, ezért óvatosan emelje.



Csatlakoztassa szilárdan a tápkábelt a helyi elektromos előírásoknak megfelelő fali aljzathoz. Csak ehhez a készülékhez használja az aljzatot, és ne használjon hosszabbító kábelt.

- A fali aljzat más berendezéssel való megosztása elosztó vagy hosszabbító használatával áramütést vagy tüzet okozhat.
- Ellenőrizze, hogy a tápfeszültség, a frekvencia és az áramerősség megfelel-e a termék műszaki leírásában foglaltaknak. Ennek elmulasztása áramütést vagy tüzet okozhat.

Egy száraz törlőkendővel rendszeresen távolítsa el minden idegen anyagot, pl. port vagy vizet a csatlakozódugasz érintkezőiről.

- Húzza ki a csatlakozódugaszt, és egy száraz törlőkendővel tisztítsa meg.
- Ennek elmulasztása áramütést vagy tüzet okozhat.

A dugaszt úgy csatlakoztassa a fali aljzathoz, hogy a vezeték a padló felé lépjen ki belőle.

- Ha fordítva dugja be a csatlakozódugaszt az aljzatba, megsérülhetnek az elektromos vezetékek a kábelben, ami áramütéshez vagy tűzhöz vezethet.

Tartson távol minden csomagolóanyagot a gyermekektől, mivel azok veszélyesek lehetnek.

- Ha a gyermekek zacskót húznak a fejükre, megfulladhatnak.

A készülék vagy a tápkábel meghibásodása esetén forduljon a legközelebbi szervizközpontoz.

A berendezést megfelelően földelni kell.

Ne földelje a berendezést gázcsőhöz, műanyag vízcsőhöz vagy telefonvonalhoz.

- Ez áramütéshez, tűzhöz, robbanáshoz vagy a készülék meghibásodásához vezethet.
- Soha ne csatlakoztassa a tápkábelt olyan aljzathoz, amely nincs megfelelően földelve, és győződjön meg arról, hogy az megfelel-e a helyi és nemzetközi szabályoknak.

Ne helyezze üzembe a készüléket fűtőberendezés vagy gyúlékony anyag közelében.

Ne helyezze üzembe a készüléket nedves, olajos vagy poros helyen, valamint közvetlen napsugárzásnak vagy víznek (esőnek) kitett helyen.

Ne helyezze üzembe a készüléket alacsony hőmérsékletnek kitett helyen.

- A fagy a csövek repedéséhez vezethet.

Ne helyezze üzembe a készüléket olyan helyen, ahol gázszivárgás léphet fel.

- Ez áramütést vagy tüzet okozhat.

Ne használjon elektromos transzformátort.

- Ez áramütést vagy tüzet okozhat.

Ne használjon sérült csatlakozódugaszt, sérült tápkábelt vagy laza fali aljzatot.

- Ez áramütést vagy tüzet okozhat.

Ne húzza, és ne hajlítsa meg túlságosan a tápkábelt.

Ne csavarja meg a tápkábelt, és ne kössön rá csomót.



Biztonsági tudnivalók

Ne akassza a tápkábelt fémtárgyra, ne tegyen súlyos tárgyat a tápkábelre, ne szorítsa be a tápkábelt különböző tárgyak közé és ne nyomja be a tápkábelt a berendezés mögé.

- Ez áramütést vagy tüzet okozhat.

A tápkábelt soha ne a vezetéknél fogva húzza ki a fali aljzatból,

- hanem a csatlakozódugasznál fogva.
- Ennek elmulasztása áramütést vagy tüzet okozhat.

A berendezést úgy kell elhelyezni, hogy a vízcsapok, a vízvezető csövek és a tápcsatlakozó könnyen hozzáférhetőek legyenek.

A jóállás elvesztéséhez, valamint a szavatosság és a termékfelelősség megszűnéséhez vezethet ha készülékét nem hivatalos Samsung Márkaszervizben javíttatja. A Samsung nem tehető felelőssé semmilyen, a termékben keletkező kárért, személyi sérülésért, sem egyéb a termékbiztonság körébe eső eseményért, amely szakszerűtlen, vagy a Samsung utasításainak nem megfelelő javítás eredményeképpen következik be.

Az üzembe helyezésre vonatkozó figyelmeztetések

VIGYÁZAT

A készüléket úgy kell elhelyezni, hogy a hálózati csatlakozódugó könnyen hozzáférhető legyen.

- Ennek elmulasztása a szigetelés meghibásodása révén áramütéshez vagy tűzhöz vezethet.

Csak egyenes felületű és megfelelő keménységű padlón helyezze el a készüléket, amely képes a súlyát megtartani.

- Ennek elmulasztása a készülék rendellenes rezgéséhez, elmozdulásához, zörgéséhez vagy meghibásodásához vezethet.

A használatra vonatkozó fontos figyelmeztetések

FIGYELMEZTETÉS

Ha a készüléket elárasztja a víz, azonnal szüntesse meg a víz- és áramellátást, és forduljon a legközelebbi szervizközpontoz.

- Ne érjen nedves kézzel a csatlakozódugaszhoz.
- Ennek figyelmen kívül hagyása áramütést okozhat.

Ha a készülékből furcsa hang hallható, égett szag érezhető vagy füst száll fel, azonnal húzza ki a tápkábelt, és lépjen kapcsolatba a legközelebbi szervizközponttal.

- Ennek elmulasztása áramütést vagy tüzet okozhat.

Gázszivárgás esetén (pl. PB-gáz, LP-gáz stb.) azonnal szellőztessen ki, anélkül, hogy a tápcsatlakozóhoz érne. Ne érjen hozzá a készülékhez vagy a tápvezetékhez.

- Ne használjon ventilátort.
- A szikrák robbanást vagy tüzet okozhatnak.



Távolítsa el a mosógép ajtófogantyúját, mielőtt leselejtezi a készüléket.

- Ha gyermekek bent rekednek a készülékben, megfulladhatnak.

Használat előtt mindig távolítsa el a csomagolást (szivacs, polisztirolhab) a mosógép aljáról.

Ne mosson a készülékkel petróleummal, kerozinnal, benzinnel, hígítóval, alkohollal, illetve egyéb gyúlékony vagy robbanásveszélyes anyaggal szennyezett ruhadarabokat.

- Ez áramütést, tüzet vagy robbanást okozhat.

Ne nyissa ki erővel a mosógép ajtaját működés (magas hőmérsékletű mosás/szárítás/centrifugálás) közben.

- A mosógépből kifolyó víz égési sérüléseket okozhat vagy csúszóssá teheti a padlót. Ez sérülést okozhat.
- Az ajtó erővel történő kinyitása károsíthatja a készüléket, illetve sérülést okozhat.

Ne érjen nedves kézzel a csatlakozódugaszhoz.

- Ez áramütést okozhat.

Működés közben ne kapcsolja ki úgy a készüléket, hogy kihúzza a tápkábelt.

- A tápkábel újbóli csatlakoztatása a fali aljzathoz szikrát idézhet elő, és áramütést vagy tüzet okozhat.

Ne hagyja, hogy a gyermekek bemásszanak a készülék belsejébe vagy felmásszanak a készülék tetejére.

- Ez áramütést, égési vagy egyéb sérülést okozhat.

Ne nyúljon a mosógép alá.

- Megsérülhet a keze a forgó vagy éles (fém vagy műanyag stb.) alkatrészekről.

Ne húzza ki a csatlakozódugaszt a tápvezetéknel fogva. Minden esetben a dugaszt fogja meg, és egyenesen húzza ki az aljzathól.

- A tápkábel sérülése rövidzárlatot, tüzet és/vagy áramütést okozhat.

Ne próbálja önállóan megjavítani, szétszerelni vagy módosítani a készüléket.

- Ne használjon az előírtól eltérő biztosítókat (például réz-, acéldrótot stb.).
- Ha meg kell javítani vagy újra üzembe kell helyezni a készüléket, forduljon a legközelebbi szervizközpontoz.
- Ennek elmulasztása áramütéshez, tűzhez, a készülék meghibásodásához vagy sérüléshez vezethet.

Ha a vízcső lecsúszik a vízcsapról, és elárasztja a készüléket, húzza ki a tápkábelt.

- Ennek elmulasztása áramütést vagy tüzet okozhat.

Ha hosszabb ideig nem használja a készüléket, illetve, ha villámlik vagy mennydörög, húzza ki a tápkábelt.

- Ennek elmulasztása áramütést vagy tüzet okozhat.

Ha idegen anyag kerül a készülék belsejébe, húzza ki a tápkábelt, és vegye fel a kapcsolatot a legközelebbi Samsung szervizközponttal.

- Ez áramütést vagy tüzet okozhat.

Ne hagyja, hogy gyermekek (vagy háziállatok) játsszanak a mosógépen vagy annak belsejében. A mosógép ajtaja belülről nehezen nyitható, és a gyermekek súlyosan megsérülhetnek, ha benntaradnak a mosógép belsejében.



Biztonsági tudnivalók

A használatra vonatkozó figyelmeztetések

VIGYÁZAT

Ha a mosógép idegen anyaggal, például mosószerrel, sárral, ételmaradékkal stb. szennyezett, húzza ki a tápkábelt, és tisztítsa ki a mosógépet nedves, puha kendővel.

- Ennek elmulasztása elszíneződéshez, deformálódáshoz, károsodáshoz vagy rozsdásodáshoz vezethet.

Az ajtóüveg erős ütés hatására betörhet. Legyen óvatos a mosógép használata során.

- A törött üveg sérülést okozhat.

Ha hosszú ideig nem használta a gépet, ha a vízellátásban kimaradást tapasztalt, vagy amikor újra csatlakoztatja a vízellátó tömlőt, lassan nyissa meg a csapot.

- A vízellátó tömlőben vagy a vízcsőben lévő levegő nyomása károsíthatja a készülék alkatrészeit, vagy vízszivárgáshoz vezethet.

Ha a víz leengedésével kapcsolatos hiba lép fel működés közben, ellenőrizze, nincs-e leengedési probléma.

- A leengedési probléma miatt vízzel elárasztott mosógép használata áramütéshez vagy tűzhöz vezethet.

Helyezze a mosnivalót teljesen a mosógép belsejébe, nehogy valamelyik ruhadarab beszoruljon az ajtóba.

- Ha mosnivaló szorul az ajtóba, az a mosnivaló vagy a mosógép károsodásához, illetve vízszivárgáshoz vezethet.

Ha nem használja a mosógépet, zárja el annak vízellátását.

- Ellenőrizze, hogy a vízellátó tömlő csatlakozójának csavarjai megfelelően meg vannak-e húzva.

Ügyeljen rá, hogy a gumitömítésen és az első üvegajtón ne legyen szennyeződés (pl. hulladék, cérna, hajszál stb.).

- Ha idegen anyag szorul az ajtóba, vagy abban az esetben, ha az ajtó nem csukódik be teljesen, szivároghat a víz.

A készülék használata előtt nyissa meg a vízcsapot, és ellenőrizze, hogy a vízellátó tömlő csatlakozója szorosan meg van-e húzva, és nincs-e vízszivárgás.

- Ha a vízellátó tömlő csatlakozójának csavarjai lazák, az vízszivárgáshoz vezethet.

A megvásárolt készüléket kizárólag háztartási használatra tervezték.

A készülék üzleti célokra való használata nem rendeltetésszerű használatnak minősül. Ilyen esetben a készülékre nem érvényes a Samsung által biztosított normál garancia, és a Samsung nem vállal felelősséget a nem rendeltetésszerű használatból eredő hibás működésre vagy meghibásodásra vonatkozóan.

Ne álljon rá a készülékre, és ne tegyen rá semmit (pl. ruhaneműt, égő gyertyát, égő cigarettát, edényeket, vegyszereket, fémtárgyakat stb.).

- Ez áramütéshez, tűzhöz, a készülék meghibásodásához vagy személyi sérüléshez vezethet.

Ne fújjon illékony anyagot, például rovarirtót a készülék felületére.

- Ez nemcsak az emberekre káros, hanem áramütéshez, tűzhöz, a készülékkel kapcsolatos problémákhoz vagy sérülésekhez is vezethet.

Ne tegyen a mosógép közelébe olyan tárgyat, amely elektromágneses mezőt hoz létre.

- Ez hibás működés következtében sérülést okozhat.



Magas hőmérsékletű mosás és szárítás esetén a leengedett víz forró. Ne érjen ehhez a vízhez.

- Ez égési vagy egyéb sérülést okozhat.

A leeresztés időtartama a vízhőmérséklettől függően változhat. Ha a vízhőmérséklet túl magas, akkor a leeresztési folyamat csak azután indul el, ha a víz lehűlt.

Ne mosson, centrifugáljon vagy szárítson vízálló üléseket, szőnyeget vagy ruhákat(*), kivéve, ha készüléke rendelkezik ezek mosására alkalmas különleges programmal.

(*): Gyapjú ágynemű, esőponyva, horgászruha, sínadrág, hálósák, guminadrág, tréningruha vagy kerékpár-, motorkerékpár-, gépkocsiponyva stb.

- Ne mosson vastag, merev szőnyeget, még akkor se, ha a géppel mosható jelzés látható azok címkéjén. Ez sérüléshez vagy a mosógép, a falak, a padló vagy a ruha károsodásához vezethet a rendellenes rezgések következtében.
- Ne mosson gumi hátoldalú szőnyeget vagy lábtörölt. A gumiréteg leválhat és beleragadhat a dob belsejébe, ami a készülék, például a leeresztés funkció meghibásodását okozhatja.

Ne működtesse a mosógépet a mosószer-adagoló nélkül.

- Ez a vízvívárgás következtében áramütést vagy sérülést okozhat.

Ne érintse meg a mosódob belsejét szárítás közben vagy közvetlenül azután, mivel az forró.

- Ez égési sérüléseket okozhat.

Mosás és szárítás közben az üvegajtó felforrósodik. Ezért ne érintse meg az üvegajtót.

Azt se engedje, hogy gyermekek játsszanak a mosógép mellett, vagy megérintsék az üvegajtót.

- Ez égési sérüléseket okozhat.

Ne nyúljon bele kézzel a mosószer-adagolóba.

- Ez sérülést okozhat, mivel beszorulhat a keze a mosószer-adagolóba.

Mosópor használata esetén távolítsa el a folyékonymosószer-adagolót (csak bizonyos típusok esetében).

- Ha nem így tesz, víz szívároghat keresztül a mosószer-adagoló elülső részén.

Szennyes ruhán kívül mást ne tegyen a mosógépbe (például cipőt, ételmaradékot, állatot).

- Ez a mosógép károsodásához, illetve a háziállatok sérüléséhez vagy halálához vezethet a rendellenes rezgések következtében.

Ne nyomja a gombokat éles tárgyakkal, például tollal, késsel, körömheggyel stb.

- Ez áramütést vagy sérülést okozhat.

Ne mosson az általában kozmetikai üzletekben kapható vagy masszörök által használt olajjal, krémmel vagy testápolóval szennyezett mosnivalót.

- Ez a gumitömítés deformálódásához és vízvívárgáshoz vezethet.

Ne hagyjon fémtárgyakat (például biztosítótűt és hajcsatot), illetve fehérítőt hosszabb ideig a mosódobban.

- Ez a mosódob rozsdásodásához vezethet.
- Ha a mosódob felületén rozsdá jelenne meg, öntsön (semleges) tisztítószert a felületre, és szivaccsal tisztítsa meg. Soha ne használjon drótkéfét.



Biztonsági tudnivalók

Ne használjon közvetlenül vegytisztító szert, és ne mosson, öblítsen vagy centrifugázzon vegytisztító szerrel érintkezésbe került ruhaneműt.

- Ez az olaj oxidációjának hője miatt spontán égéshez vagy gyulladáshoz vezethet.

Ne használjon vízűtő/vízmelegítő készülékekből származó meleg vizet.

- Ez a mosógép meghibásodásához vezethet.

Ne használjon természetes kézmosószappant a mosógépben.

- Ez a mosógép belsejében megkeményedve és összegyűlve a készülékkel kapcsolatos problémákat okozhat, és elszíneződéshez, rozsdához vagy kellemetlen szaghoz vezethet.

A zoknikat és melltartókat tegye mosóhálóba, és mossa ezeket a többi mosnivalóval együtt.

Ne mosson nagy méretű mosnivalót, például ágyneműt mosóhálóban.

- Ellenkező esetben a rendellenes rezgések sérüléshez vezethetnek.

Ne használjon megkeményedett mosószert.

- Ez a mosógép belsejében összegyűlve vízvívárgáshoz vezethet.

Ürítse ki a mosásra kerülő ruhadarabok zsebeit.

- A kemény, éles tárgyak, például pénzérték, biztosítótűk, szögek, csavarok vagy kövek komoly kárt tehetnek a készülékben.

Ne mosson a gépben nagy kacsokkal, gombokkal vagy egyéb nehéz fémtárggyal ellátott ruhadarabokat.

Színek és színtartósság szerint válogassa szét a mosnivalót, és ennek megfelelően válassza ki a programot, a vízhőmérsékletet és a kiegészítő funkciókat.

- Ez elszíneződéshez és az anyag megrongálódásához vezethet.

Vigyázzon, hogy amikor becsukja a mosógép ajtaját, ne szoruljon be a gyermeke ujjá.

- Ennek elmulasztása sérülést okozhat.

A kellemetlen szagok és a penészesedés megelőzése érdekében hagyja nyitva az ajtót a mosási program befejeztével, hogy a dob megszáradhasson.

A vízköképződés megelőzése érdekében hagyja nyitva a mosószert-adagolót a mosási program befejeztével, hogy a belseje megszáradhasson.

A tisztításra vonatkozó fontos figyelmeztetések

FIGYELMEZTETÉS

Ne tisztítsa a készüléket úgy, hogy közvetlenül vizet permetez rá.

Ne használjon erős savat tartalmazó tisztítószert.

Ne használjon benzolt, hígítót vagy alkoholt a készülék tisztításához.

- Ez elszíneződést, deformálódást, károsodást, áramütést vagy tüzet okozhat.

Tisztítás vagy karbantartás előtt húzza ki a készüléket a fali aljzataból.

- Ennek elmulasztása áramütést vagy tüzet okozhat.

A WEEE-jelzéssel kapcsolatos utasítások



A termék hulladékba helyezésének módszere (WEEE – Elektromos és elektronikus berendezések hulladékai)

(A szelektív gyűjtő rendszerekkel rendelkező országokban használható)

Ez a jelzés a terméken, tartozékain vagy dokumentációján arra utal, hogy hasznos élettartama végén a terméket és elektronikus tartozékait (pl. töltőegység, fejhallgató, USB kábel) nem szabad háztartási hulladékkal együtt kidobni. A szabálytalan hulladékba helyezés által okozott környezet- és egészségkárosodás megelőzése érdekében ezeket a tárgyakat különítse el a többi hulladéktól, és felelősségteljesen gondoskodjon az újrahasznosításukról az anyagi erőforrások fenntartható újrafelhasználásának elősegítése érdekében.

A háztartási felhasználók a termék forgalmazójától vagy a helyi önkormányzati szervektől kérjenek tanácsot arra vonatkozóan, hová és hogyan vihetik el az elhasznált termékeket a környezetvédelmi szempontból biztonságos újrahasznosítás céljából.

Az üzleti felhasználók lépjenek kapcsolatba beszállítójukkal, és vizsgálják meg az adásvételi szerződés feltételeit. Ezt a terméket és tartozékait nem szabad az egyéb közületi hulladékkal együtt kezelni.

A Samsung környezetvédelmi elkötelezettségével és termékszabályozási kötelezettségeivel kapcsolatos információkért (pl. REACH) látogasson el fenntarthatósági oldalunkra a www.samsung.com címen

A termék ártalmatlanítása Franciaországban történik

FR Cet appareil et ses accessoires se recyclent

REPRISE À LA LIVRAISON OU À DÉPOSER EN MAGASIN OU À DÉPOSER EN DÉCHÈTERIE

FR ÉLÉMENTS D'EMBALLAGE + LIVRET + FEUILLE

Séparez les éléments avant de trier

Points de collecte sur www.quefairede mesdechets.fr
Privilégiez la réparation ou le don de votre appareil !

Ecodesign

A mosógép üzembe helyezéséről és tisztításáról, valamint (az EU) 2019/2023 számú rendelet alapján) az „ecodesign”-ról szóló információkkal kapcsolatban látogasson el a Samsung webhelyére (<http://www.samsung.com>), itt nyissa meg a Terméktámogatás > Háztartási gép oldalt, majd gépelje be a típusnevet.

Üzembe helyezés

Figyelmesen kövesse ezeket az utasításokat a mosógép helyes üzembe helyezése, illetve a mosás közben bekövetkező sérülések elkerülése érdekében.

A csomag tartalma

Ellenőrizze, hogy a termék csomagolása tartalmazza-e az összes alkatrészt. Ha problémája akad a mosógéppel vagy annak alkatrészeivel, forduljon a Samsung helyi vevőszolgálatához vagy a kereskedőhöz.

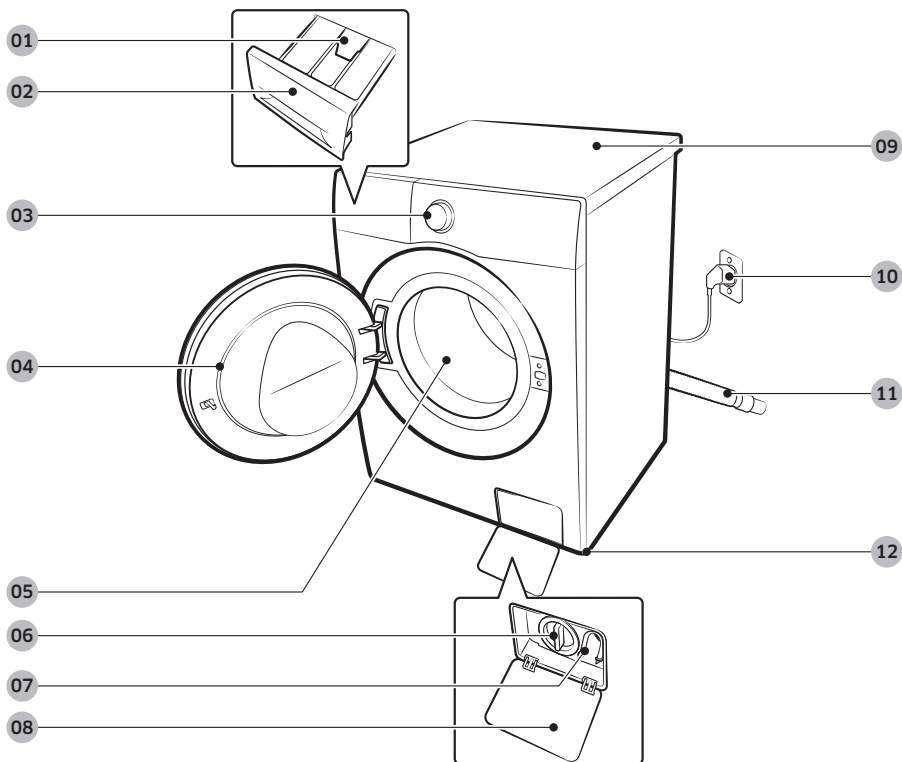

01 Kioldókar

02 Mosószer-adagoló rekesz

03 Kezelőpanel

04 Ajtó

05 Dob

06 Törmelékzsűrő

07 Biztonsági kifolyócső

08 Szűrőfedél

09 Fedél

10 Tápcsatlakozó-dugasz

11 Kifolyótömlő

12 Szintezőlábak



Csavarkulcs



Csavarsapkák

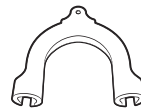

Tömlővezető



Hidegvíz-tömlő



Melegvítömlő

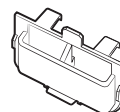

Folyékonymosószér-adagoló



Visszacsapó szelep



Biztonsági dugasz

MEGJEGYZÉS

- Csavarkulcs: a dobrögztő csavarok eltávolításához és a mosógép színtezéséhez.
- Csavarsapkák: a dobrögztő csavarok nyílásainak lefedéséhez. A csavarsapkák száma a típustól függ.
- Tömlővezető: a kifolyótömlő ennek segítségével akasztható a lefolyócsőbe vagy a mosdókagylóra.
- Hidegvíz-/melegvítömlő: a mosógép vízellátásához. (A melegvítömlő csak bizonyos típusok esetében tartozék.)
- Folyékonymosószér-adagoló: a mosószérrekeszbe kell beletenni, ha folyékony mosószert használ. (csak bizonyos típusok esetén)
- Visszacsapó szelep: Csak egyes típusokhoz mellékelve.

Tartozékok (nem mellékelte)

- Egymásra helyező készlet: SKK-5E*
 - Az egymásra helyező készlet a szárítógépnek a mosógépen történő elhelyezéséhez szükséges.

Üzembe helyezés

Üzembe helyezés követelményei

Tápellátás és földelés

- Különálló, kizárólag a mosógép ellátásáért felelős áramköri ágat használjon.

A megfelelő földelés biztosítása érdekében a mosógéphez háromágú, földelt csatlakozóval rendelkező tápkábel tartozik, amelyet megfelelően bekötött és földelt aljzathoz kell csatlakoztatni.

Ha nem biztos benne, hogy a földelés megfelelő-e, konzultáljon szakképzett villanszerelővel vagy szervizszakemberrel.

Ne alakítsa át a csomagban található csatlakozót. Ha nem illik az aljzathoz, hívjon szakképzett villanszerelőt, és kérje meg egy megfelelő aljzat beszerelésére.



FIGYELMEZTETÉS

- NE használjon hosszabbítót.
- Kizárólag a mosógéphez mellékelt tápkábelt használja.
- NE csatlakoztassa a földvezetéket műanyag vízvezetékcsövekhez, gázcsövekhez vagy melegvízcsövekhez.
- A készülék nem megfelelő csatlakoztatása áramütést okozhat.

Vízellátás

A mosógéphez használandó megfelelő víznyomás 50 kPa és 1000 kPa között van. 50 kPa-nál alacsonyabb víznyomás a vízzelep nem megfelelő záródását okozhatja. Az is előfordulhat, hogy hosszabb időbe telik megtölteni a dobot, így a mosógép kikapcsol. A vízcsapoknak a mosógép hátoldalától számított 120 cm távolságon belül kell lenniük, hogy a mellékelt bemeneti víztömlők elérjenek a mosógépig. A szivárgásveszély csökkentése érdekében tartsa be a következőket:

- A vízcsapok legyenek könnyen hozzáférhetőek.
- Ha a mosógép épp nincs használatban, zárja el a vízcsapokat.
- Rendszeres időközönként ellenőrizze, hogy nem észlelhető-e szivárgás a bemeneti víztömlő illesztékeinél.



VIGYÁZAT

A mosógép első használata előtt ellenőrizze, hogy észlelhető-e bármilyen szivárgás a vízzelep és a csapok csatlakozásainál.

Leeresztés

A Samsung 60-90 cm magas függőleges nyomásszabályozó cső használatát javasolja. A kifolyótömlőt a csővezetőn keresztül kell csatlakoztatni a függőleges nyomásszabályozó csőhöz.

Padlózat

A legjobb teljesítmény érdekében a mosógépet szilárd szerkezetű padlózaton kell elhelyezni. Előfordulhat, hogy a fapadlót meg kell erősíteni a vibráció és/vagy nem kiegyenlített terhelés minimálisra csökkentéséhez. A szőnyeg, illetve sima felületű csempe nem állnak ellen megfelelően a vibrációnak, és így ahhoz vezetnek, hogy a mosógép centrifugálás közben gyakran enyhén elmozdul.

VIGYÁZAT

NE helyezze üzembe a mosógépet dobogón, illetve nem megfelelően alátámasztott építményen.

Víz hőmérséklet

Ne üzemelje be a mosógépet olyan helyeken, ahol a víz megfagyhat, mivel a mosógép mindig tartalmaz valamennyi vizet a vízszelvényekben, szivattyúban és/vagy a tömlőkben. A csatlakozó részekben megfagyott víz károsíthatja az ékszíjakat, a szivattyút, illetve a mosógép egyéb alkatrészeit.

Beépítés fülkébe vagy beépített szekrénybe

A megbízható működéshez szükséges minimális hézagok:

Oldalt	25 mm
Felül	25 mm
Hátul	50 mm
Elöl	550 mm

Ha a mosógépet szárítógéppel azonos helyen helyezik üzembe, a fülke vagy beépített szekrény elülső részénél legalább 550 milliméter akadálymentes szabad légterületet kell biztosítani. A mosógép önálló beüzemelésénél nincs szükség meghatározott méretű légtérre.

Üzembe helyezés

Üzembe helyezés lépésről lépésre

1. LÉPÉS A mosógép helyének kiválasztása

A helyre vonatkozó követelmények:

- Kemény, vízszintes felület, a szellőzést akadályozó szőnyeg vagy padlózat nélkül
- Közvetlen napfénytől védett terület
- Megfelelő szellőzéssel és vezetékekkel rendelkező szoba
- A fagyáspontot (0 °C) mindenkor meghaladó környezeti hőmérséklet
- Hőforrásoktól távol

2. LÉPÉS A szállítási csavarok eltávolítása

Csomagolja ki a terméket, majd távolítsa el az összes szállítási csavart.

MEGJEGYZÉS

A szállítási csavarok száma a modelltől függően változhat.

FIGYELMEZTETÉS

- A csomagolóanyagok veszélyt jelenthetnek a gyermekekre. A csomagolóanyagokat (műanyag zacskók, polisztrén stb.) úgy helyezze el, hogy azokhoz gyermekek ne férhessenek hozzá.
- A sérülések elkerülése érdekében fedje be a furatokat a csavarsapkákkal, miután eltávolította a dobörgzítő csavarokat. Ne mozgassa a mosógépet úgy, hogy nincsenek a helyükön a dobörgzítő csavarok. Szerelje be a dobörgzítő csavarokat, mielőtt a mosógépet máshová költözteti. Őrizze meg a dobörgzítő csavarokat későbbi használatra.

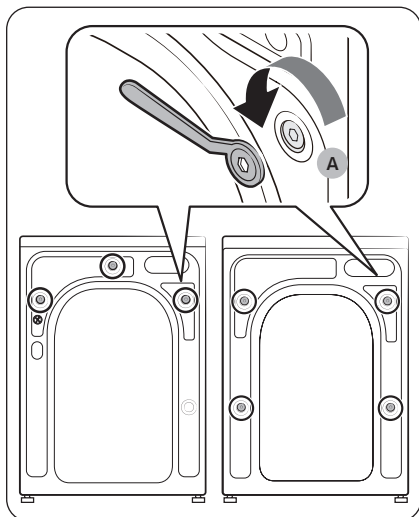

1. A szállítási csavarokat (az ábrán körrel jelölve) a mosógép hátsó részén találja.
2. A mellékelt csavarkulccsal az óramutató járásával ellenkező irányba forgassa el és lazítsa meg a szállítási csavarokat.

 **MEGJEGYZÉS**

Őrizze meg a szállítási csavarokat későbbi használatra.

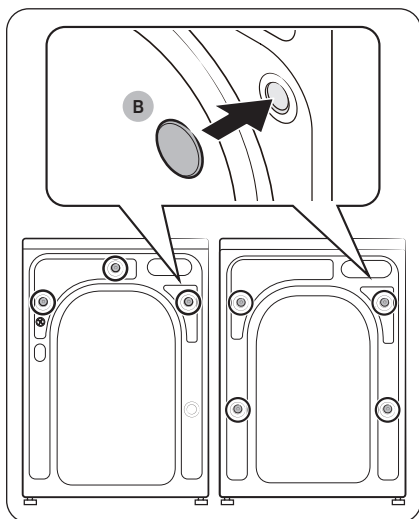

3. Helyezze a **csavarsapkákat (B)** a lyukakba (az ábrán kör jelöli).

Üzembe helyezés

3. LÉPÉS A szintezőlábak beállítása

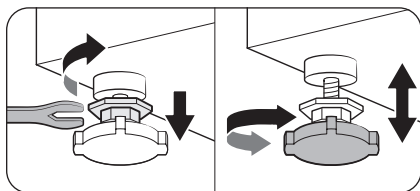

1. Óvatosan csúsztassa a helyére a mosógépet. A szintezőlábak megsérülhetnek, ha túl erősen csúsztatja a gépet.
2. Hozza szintbe a mosógépet a szintezőlábak manuális beállításával.

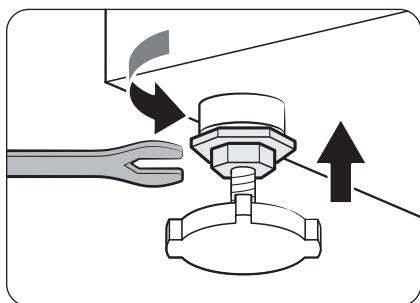

3. Ha végezt a mosógép szintbe hozásával, szorítsa meg a csavarokat a csavarkulccsal.

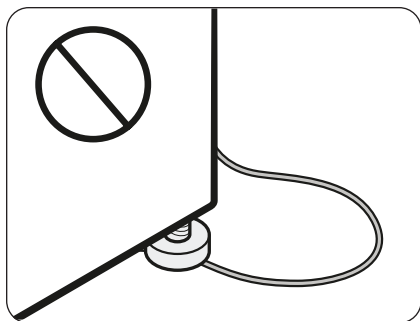

VIGYÁZAT

A termék üzembe helyezése során ügyeljen arra, hogy a szintezőlábak ne nyomják a tápkábelt.

VIGYÁZAT

Ügyeljen arra, hogy mindegyik szintezőláb leérjen a padlóig, különben a mosógép a vibráció hatására mozogni kezd vagy zajt kelt. Ezután ellenőrizze, hogy a mosógép nem billeg-e. Ha a mosógép nem billeg, húzza meg az anyákat.

4. LÉPÉS A víztömlő bekötése

A mellékelt víztömlő modelltől függően eltérő lehet. Kérjük, kövesse a mellékelt víztömlőnek megfelelő utasításokat.

Menetes vízcsaphoz történő csatlakoztatás

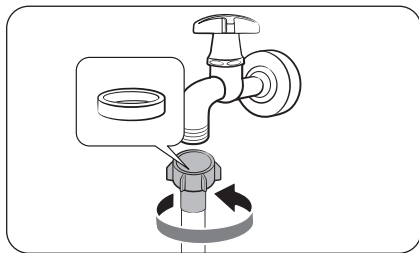

1. Csatlakoztassa a víztömlőt a vízcsapra, majd forgassa el a csatlakozót az óramutató járásának megfelelő irányba, lásd az ábrán.

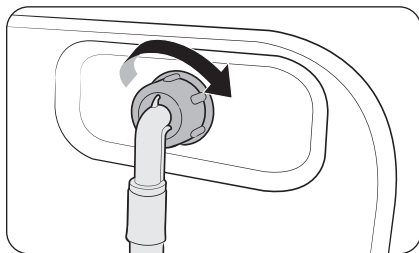

2. A víztömlő másik végét csatlakoztassa a mosógép hátulján található bemeneti szelephez. Jobbra csavarva szorítsa meg a tömlőt.

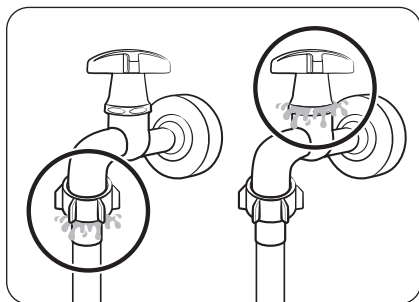

3. Nyissa meg a vízcsapot, és ellenőrizze, hogy nem alakult-e ki szivárgás a csatlakozási területek valamelyikén. Ha szivárgást észlel, ismételje meg a fenti lépéseket.

⚠ FIGYELMEZTETÉS

Vízszivárgás esetén állítsa le a mosógépet, és húzza ki a készüléket a konnektorból. Ezt követően, amennyiben a víztömlő szivárog, vegye fel a kapcsolatot a helyi Samsung szervizközponttal, vagy hívjon vízvezeték szerelőt, ha a vízcsap szivárog. Ellenkező esetben áramütés veszélye léphet fel.

Üzembe helyezés

⚠ VIGYÁZAT

Ne nyújtsa meg erővel a víztömlőt. Ha a tömlő túl rövid, cserélje ki egy hosszabb magasnyomású tömlőre.

Nem menetes vízcsaphoz történő csatlakoztatás

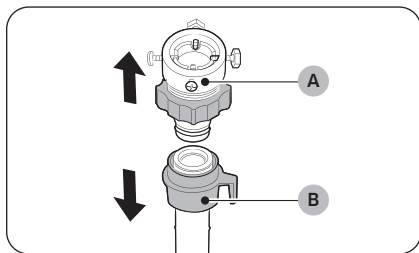

1. A víztömlő (B) végéről távolítsa el az adaptert (A).

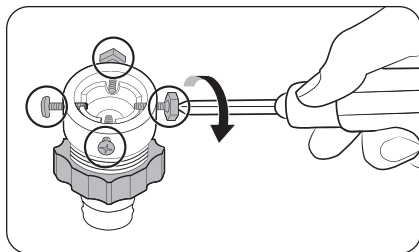

2. Egy Phillips csavarhúzó segítségével lazítsa meg az adapter négy csavarját.

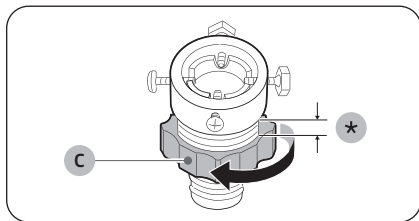

3. Fogja kézbe az adaptert, majd csavarja a nyíllal jelzett irányba a (C) alkatrészt, és lazítsa meg 5 mm-nyire (*).

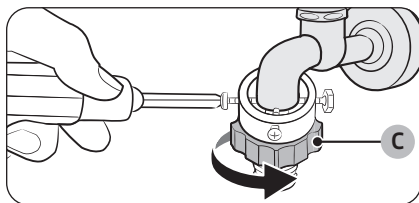

4. Helyezze rá az adaptert a vízcsapra, majd az egységet megemelve szorítsa meg a csavarokat.
5. Szorítsa meg az adaptert, ehhez csavarja a nyíllal jelzett irányba a (C) alkatrészt.

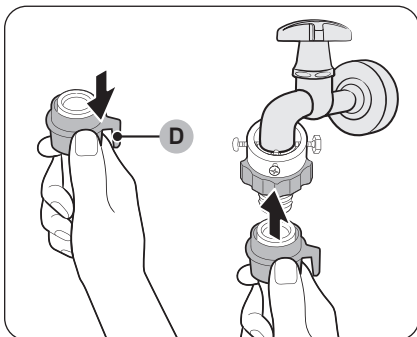

6. Miközben lehúzza a **(D) alkatrészt** a víztömlőn, csatlakoztassa a víztömlőt az adapterhez. Ezt követően engedje fel a **(D) alkatrészt**. A tömlő kattan, és berögül az adapterbe.

7. A víztömlő csatlakoztatásának befejezéséhez lásd a 2-es és a 3-as lépéseket a „**Menetes vízcsaphoz történő csatlakoztatás**” részben.

MEGJEGYZÉS

- Miután csatlakoztatta a víztömlőt az adapterhez, húzza meg lefelé a víztömlőt, és győződjön meg róla, hogy megfelelően van-e csatlakoztatva.
- Hagyományos típusú vízcsapot használjon. Ha a csap foglalata négyszögletű vagy túl nagy, távolítsa el róla a gyűrűt, mielőtt az adapterhez csatlakoztatja.

További melegvízbemenettel rendelkező modellek esetében:

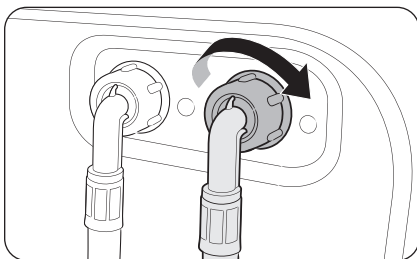

1. A melegvíztömlő piros végét csatlakoztassa a mosógép hátulján található melegvízbemenethez.
2. A melegvíztömlő másik végét csatlakoztassa a meleg vizes csaphoz.

Üzembe helyezés

Visszacsapó szelep (csak bizonyos típusok esetén)

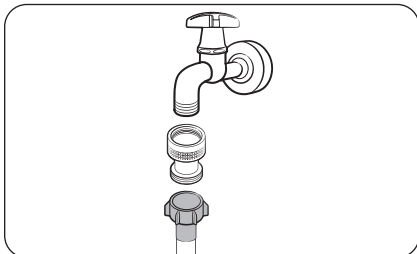

Mielőtt a víztömlőt a vízcsaphoz csatlakoztatja, csatlakoztassa a mellékelt visszacsapó szelepet a vízcsapra, majd erre kösse rá a víztömlőt.

Aqua hose víztömlő (meghatározott modellek esetén)

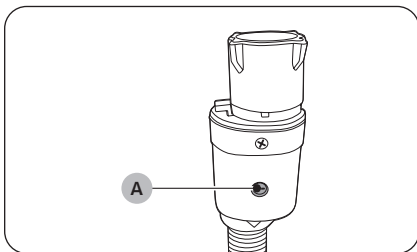

Az aqua hose típusú tömlő figyelmezteti Önt, ha szivárgás veszélye áll fenn. Ez az eszköz érzékeli a víz áramlását, szivárgás esetén pedig a közepén látható **jelzés (A)** pirosra vált.

MEGJEGYZÉS

Az aqua stop hose víztömlő végét a vízcsaphoz kell csatlakoztatni, nem pedig a mosógéphez.

5. LÉPÉS A kifolyótömlő elhelyezése

A kifolyótömlő háromféle módon helyezhető el:

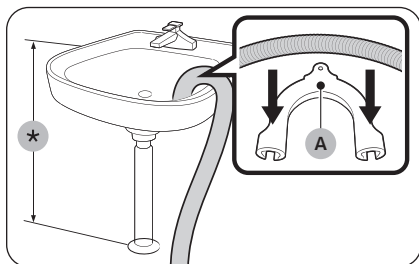

A mosdókagyló pereme fölött

A kifolyótömlőt a talajtól számított legalább 60-90 cm-es (*) magasságban kell elhelyezni. A mellékelt **műanyag csővezető (A)** használatával biztosítsa a tömlő kiöntőnyakának meghajlását. A víz megfelelő kifolyásának biztosítása érdekében egy horog segítségével rögzítse a falhoz a csővezetőt.

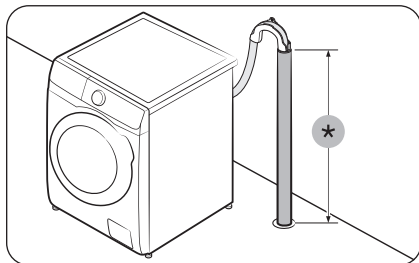

Külön kifolyócsőben

A kifolyócsőnek 60-90 cm-es magasságban kell elhelyezkednie (*). 65 cm magas függőleges cső használata ajánlott.

- Ahhoz, hogy a kifolyótömlő a megfelelő helyzetben maradjon, használja a mellékelt műanyag csővezetőt (lásd az ábrán).
- A leeresztés közbeni vízszivárgás megelőzéséhez helyezze a kifolyótömlőt 15 cm-el a kifolyócsőbe.
- A kifolyótömlő elmozdulását megelőzendő rögzítse a csővezetőt a falhoz.

Kifolyócsőre vonatkozó követelmények:

- Legalább 5 cm átmérő
- Legalább 60 liter/perc szállítási teljesítmény

Üzembe helyezés

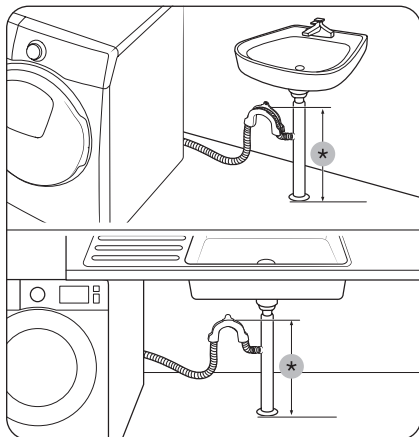

Csőelágazással a mosdókagylónál

A kifolyócső-elágazás a mosdókagyló szifonjánál magasabban helyezkedjen el úgy, hogy a cső vége legalább 60 cm-re legyen a talajtól.

(*) : 60 cm

⚠ VIGYÁZAT

Távolítsa el a zárósapkát a mosdókagyló kifolyócső-elágazásáról, mielőtt ráköti a kifolyótömlőt.

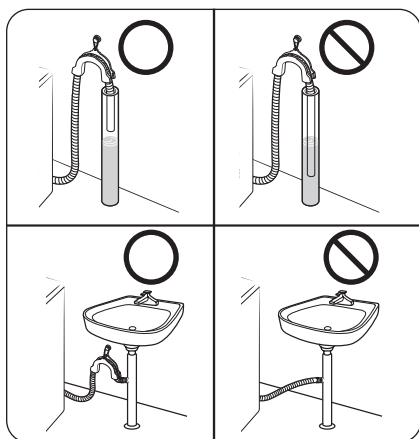

⚠ VIGYÁZAT

Ne tegye a kifolyótömlőt álló vagy visszatartott vízbe. A víz visszafolyhat a mosógépbe.

6. LÉPÉS Bekapcsolás

Csatlakoztassa a tápkábelt egy megfelelő besorolású, földelt, biztosíték vagy áramkör-megszakító által védett hálózati csatlakozóaljzathoz. Ezután a **Be-/kikapcsolás** megnyomásával kapcsolja be a mosógépet.

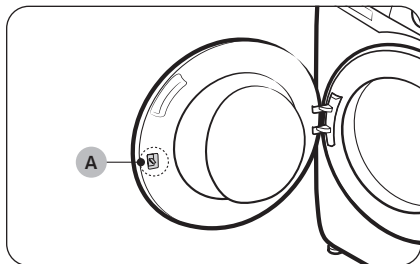

MEGJEGYZÉS

Az **ajtózár (kart) (A)** eredetileg tervezték úgy, hogy egy kissé laza legyen, mivel így az könnyebben beakadhat az ajtóba.

MEGJEGYZÉS

Ha az ajtó zárva van üzembe helyezés közben, csatlakoztassa a tápkábelt, és kapcsolja be a készüléket. Az ajtó ettől kiold.

Kezdés előtt



MEGJEGYZÉS

Az első mosás előtt futtasson egy teljes mosási programot üres készülékkel, tehát úgy, hogy nem helyez semmit a dobba.

Kezdeti beállítások

Futtassa a Kalibrálás funkciót (javasolt)

A Kalibrálás biztosítja, hogy a mosógép pontos súlymeghatározásra legyen képes. A Kalibrálás futtatása előtt ellenőrizze, hogy nincsenek-e ruhadarabok a dobban.

1. Kapcsolja ki, majd kapcsolja vissza a mosógépet.
2. Tartsa legalább 3 másodpercen át egyszerre lenyomva a **Hőm.**  és a **Késleltetett befejezés**  gombot a Kalibrálás üzemmód elindításához. A kijelzőn megjelenik a „Cb” üzenet.
3. A **Indítás/Szünet** megnyomásával indítsa el a Kalibrálás programot.
4. A dob körülbelül 3 percig forog. (A dob forgásiránya típustól függően eltérő lehet.)
5. A kalibráció végeztével a kijelzőn megjelenik a „0” felirat, és a mosógép automatikusan kikapcsol.
6. Most már használhatja a mosógépet.

Mosási útmutató

1. LÉPÉS Rendezés

Válogassa szét ruháit az alábbi feltételek szerint:

- Anyagkezelési címke: Válogassa szét a pamut-, kevertszálás, műszálás, selyem-, gyapjú- és műselyem ruhákat.
- Szín: Válogassa szét a színes és fehér ruhákat.
- Méret: A gép jobb teljesítményt nyújt, ha különböző méretű ruhadarabokat mos egyszerre.
- Finom anyagok: A finom anyagokat (például új, tiszta gyapjúból készült ruhadarabok, függönyök, selymek) mossa külön valamelyik Easy Iron (Vasaláskönnyítés) opció használatával. Ellenőrizze a ruhadarabokon lévő címkét.

MEGJEGYZÉS

Ne felejtse el ellenőrizni az anyagkezelési címkét, mosás előtt ezek alapján válogassa szét a ruhadarabokat.

2. LÉPÉS A zsebek kiürítése

Ürítse ki a mosandó ruhák zsebeit

- A ruhákban lévő fémtárgyak, például érmék, tűk és övcsatok a többi ruhadarabot és a dobot egyaránt károsíthatják.

Fordítsa ki a gombokkal rendelkező vagy hímzett ruhákat

- A nadrágok és kabátok lehúzott állapotban hagyott cipzárja károsíthatja a mosódobot. A cipzárakat ezért fel kell húzni, és zsineggel rögzíteni kell.
- Előfordulhat, hogy a hosszabb zsinórokkal ellátott ruhadarabok belegabalyodnak más ruhadarabokba. Mosás előtt kösse meg a zsinórokat.

3. LÉPÉS Mosóháló használata

- A (vízben mosható) melltartókat tegye mosóhálóba. A melltartók fémből készült részei kiszakíthatják a velük együtt mosott ruhákat.
- A kisméretű és könnyű ruhadarabokat, például a zoknikat, kesztyűket, harisnyákat és zsebkendőket a mosógép ajtaja becsípheti. Helyezze ezeket finom szövésű mosóhálóba.
- A mosóhálót ne mossa önmagában, más szennyes ruha nélkül. Ez rendellenes vibrációt okozhat, amitől a mosógép elmozdulhat, ami sérüléshez vezethet.

4. LÉPÉS Előmosás (ha szükséges)

Ha a mosnivaló erősen szennyezett, a kiválasztott programhoz válassza ki a Előmosás lehetőséget. A Előmosás lehetőség kiválasztásakor a főmosás rekeszbe por állagú mosószert töltsön be.

5. LÉPÉS A töltési kapacitás meghatározása

Ne töltse túl a mosógépet. Előfordulhat, hogy a túltöltött mosógép nem mos ki megfelelően. Az egyes ruhatípusokhoz tartozó töltési kapacitást lásd: **40.** oldal.

MEGJEGYZÉS

Ágynemű vagy ágytakaró mosása esetén megnövekedhet a mosási idő, illetve jelentősen csökkenhet a centrifugálás hatékonysága. Az ágynemű vagy ágytakarók mosásához javasolt centrifugálási sebesség 800 ford./perc, a töltési mennyiség pedig legfeljebb 2,0 kg.

VIGYÁZAT

A mosnivaló helytelen elosztása csökkentheti a centrifugálás sebességét.

Kezdés előtt

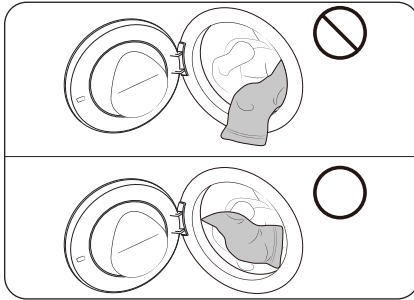

⚠ VIGYÁZAT

Ügyeljen arra, hogy a mosnivaló teljesen a dobban legyen, ne szoruljon be az ajtó mögé. Ennek elmulasztása a ruha és az ajtó tömítés károsodását okozhatja.

- Az ilyen károsodásokra nem vonatkozik a termékre adott garancia.

6. LÉPÉS Megfelelő típusú mosószer használata

A használandó mosószer típusa a ruha anyagától (pamut, műszál, finom anyagok, gyapjú), színétől, mosási hőmérsékletétől és szennyezettségétől függ. Mindig automata mosógéphez ajánlott, fékezett habzású mosószert használjon.

📖 MEGJEGYZÉS

- Kövesse a mosószergyártó mosási súlyra, a szennyezettség mértékére és a helyi vízkeménységre vonatkozó előírásait. Ha nem biztos a vízkeménység mértékében, forduljon a helyi vízművekhez.
- Ne használjon keményedésre vagy szilárdulásra hajlamos mosószert. Az ilyen típusú mosószerek öblítés után is a mosógépben maradhatnak, és így eltömíthetik a leeresztőnyílást.

⚠ VIGYÁZAT

A **WOOL (GYAPJÚ)** 🧶 vagy **WOOL/DELICATES (GYAPJÚ/KÍMÉLŐ)** 🧶👚 program használata esetén kizárólag semleges folyékony mosószert használjon. A **WOOL (GYAPJÚ)** 🧶 vagy **WOOL/DELICATES (GYAPJÚ/KÍMÉLŐ)** 🧶👚 program használata esetén a mosópor a ruhákra ragadhat, és elszínezheti azokat.

Mosókapszulák

Ahhoz, hogy a mosókapszulákkal a lehető legjobb eredményt érje el, kövesse az utasításokat.

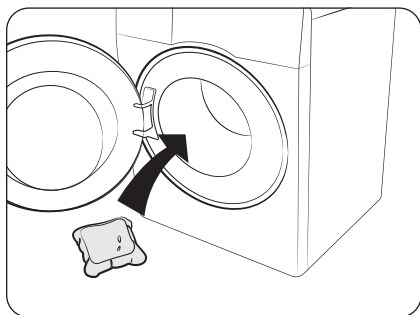

1. Helyezze a kapszulát az üres dob aljára, hátulra.

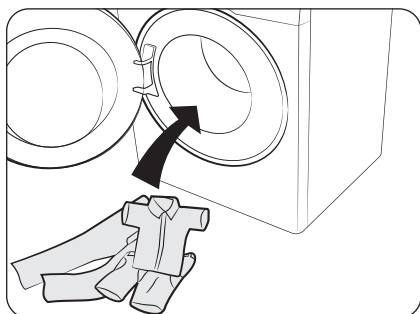

2. Helyezze a mosnivalót a dobba, a kapszula fölé.

⚠ VIGYÁZAT

Hideg vizet használó vagy egy órán belül véget érő programok esetén folyékony mosószer használata javasolt. Ellenkező esetben előfordulhat, hogy a kapszula nem oldódik fel teljes mértékben.

Kezdés előtt

Mosószerre vonatkozó ajánlás

Az ajánlások a programtáblázatban szereplő hőmérséklet-tartományokra vonatkoznak.

●	Ajánlott	▲	Kizárólag folyékony mosószer
-	Nem ajánlott	△	Kizárólag mosópor

Program	Mosószer			Hőm. (°C)
	Univerzális	Kímélő és gyapjú	Speciális	
ECO 40-60 ☁	●	-	-	-
COTTON (PAMUT) ☁	●	-	-	Hideg-90
SYNTHETICS (MŰSZÁLAS) △	●	-	-	Hideg-60
HYGIENE STEAM (HIGIÉNIAI GŐZÖLÉS) ↕	●	-	-	Hideg-90
QUICK WASH 15' (15 P GYORSMOSÁS) 15' ⚡	▲	-	-	Hideg-40
MIXED LOAD (VEGYES TÖLTET) ↕ (csak a WW**CGC***** típusoknál)	●	-	-	Hideg-40
SUPERSPEED (SZUPERGYORS) ⚡ (csak a WW**DG5***** típusoknál)	●	-	-	Hideg-40
LESS MICROFIBER (KEVESEBB MIKROSZÁL) ↕	●	-	-	Hideg-40
INTENSE COLD (INTENZÍV HIDEG) ❄	●	-	-	Hideg-hideg
COLOURS (SZÍNES) 👕	●	-	-	Hideg-40
WOOL/DELICATES (GYAPJÚ/ KÍMÉLŐ) ↕	-	▲	-	Hideg-40
BEDDING (ÁGYNEMŰK) ☒	●	-	-	Hideg-40

A mosószer-adagoló rekeszre vonatkozó utasítások

A mosógépben háromrekeszes adagoló található: a bal oldali rekesz a főmosáshoz, a középső rekesz az öblítőhöz tartozik, míg a hátsó rekesz az előmosáshoz.

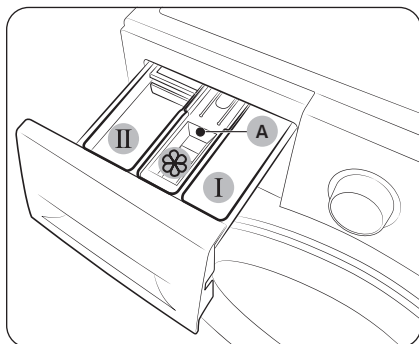

1. **I Előmosási rekesz:** Előmosáshoz használatos mosószert vagy keményítőt önthet bele.
2. **II Főmosási rekesz:** Főmosáshoz használatos mosószert, vízlágyítót, áztató mosószert, fehérítőt és/vagy folteltávolítót önthet bele.
3. **Öblítőadagoló rekesz:** További adalékokat, például textilöblítőt önthet bele. Ne lépje túl a **maximális töltést jelző vonalat (A)**.

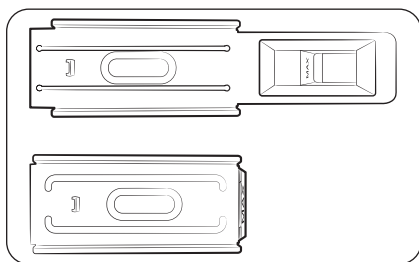

MEGJEGYZÉS

Az öblítőadagoló tényleges megjelenése típusonként eltérő lehet.

⚠ VIGYÁZAT

- A mosógép működése közben ne nyissa ki a mosószer-adagoló rekeszt.
- Ne használja az alábbi típusú mosószereket.
 - Tabletta és kapszula típusú mosószerek
 - Labda és háló típusú mosószerek
- A rekesz eltömődésének elkerülése érdekében a koncentrált vagy magasan dúsított szereket (textilöblítőket és mosószereket) alkalmazás előtt vízzel hígítsa fel.
- Ha a Késleltetett befejezés lehetőség ki van választva, ne adagoljon mosószert közvetlenül a dobba. Ellenkező esetben a mosnivaló elszíneződhet. Ha a Késleltetett befejezés lehetőség ki van választva, használja a mosószer-adagoló rekeszt.
- A dob tisztításához ne használjon tisztítószereket. A dobban maradt vegyi anyagok rontják a mosási teljesítményt.
- Ügyeljen arra, hogy az öblítő ne folyjon ki a munkalapra vagy a vezérlőpanelre.

Kezdés előtt

Mosószerek beöntése a mosószert-adagoló rekeszbe

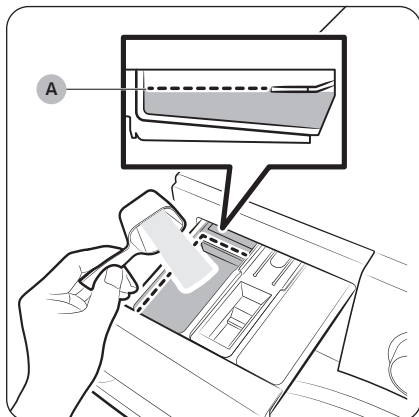

1. Nyissa ki a mosószert-adagoló rekeszt.
2. Öntsön a mosószertből a gyártó által előírt vagy javasolt mennyiséget a **II főmosási rekeszbe**. Folyékony mosószert használata esetén lásd: **35.** oldal. A mosószert-adagolót legfeljebb a **maximális töltést jelző vonalig (A)** töltsse fel.

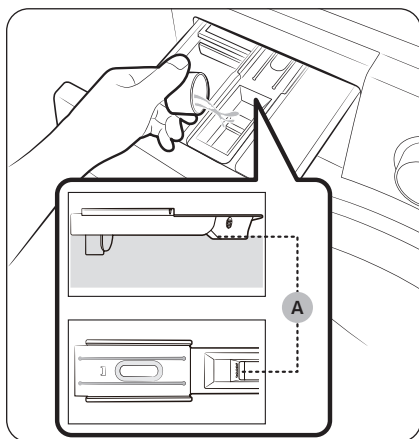

3. Öntsön textilöblítőt az **öblítőadagoló rekeszbe**. Ne lépje túl a **maximális töltést jelző vonalat (A)**. Az öblítő az utolsó öblítés során kerül a mosásba.

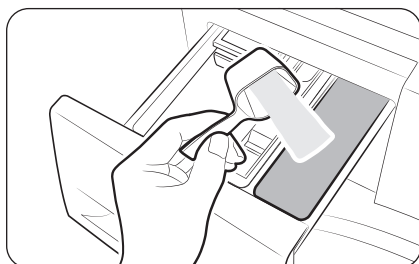

4. Ha előmosást is szeretne végezni, öntsön az előmosószertből a gyártó által előírt vagy javasolt mennyiséget az **I előmosási rekeszbe**.
5. Csukja be a mosószert-adagolót.

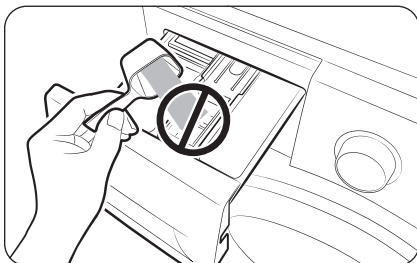

⚠ VIGYÁZAT

- Ne tegyen mosóport a folyékonymosószer-adagolóba.
- A koncentrált textilöblítőt alkalmazás előtt vízzel hígítsa fel.
- Ne öntsön főmosáshoz használt mosószert az **öblítőadagoló rekeszbe**.
- Ne öntsön textilöblítőt közvetlenül a ruhákra. A közvetlenül a ruhákon alkalmazott textilöblítő nehezen eltávolítható foltokat és olajos szennyeződésekert hagyhat.

Folyékony mosószer használata (csak erre alkalmas típusok esetén)

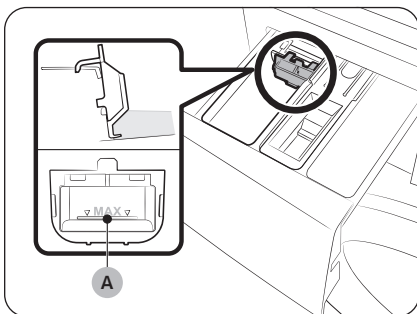

Első lépésként helyezze be a csomagban található folyékonymosószer-adagolót a **főmosási rekeszbe**. Ezt követően öntse a folyékony mosószert az adagolóba. Ne lépje túl a **maximális töltést jelző vonalat (A)**.

📖 MEGJEGYZÉS

- Folyékony mosószer használata esetén a folyékonymosószer-adagolót legfeljebb a **maximális töltést jelző vonalig (A)** töltsse fel.
- A folyékonymosószer-adagolót csak azután helyezze be, miután a mosószer-adagolót a **kioldókar (A)** megnyomásával eltávolította a mosógépből.
- Mosás után maradhat valamennyi folyékony mosószer az adagolórekeszben.

⚠ VIGYÁZAT

- Folyékony mosószer használatakor ne használja a Előmosás funkciót.
- Mosópor használatakor vegye ki a folyékonymosószer-adagolót.

Műveletek

Kezelőpanel



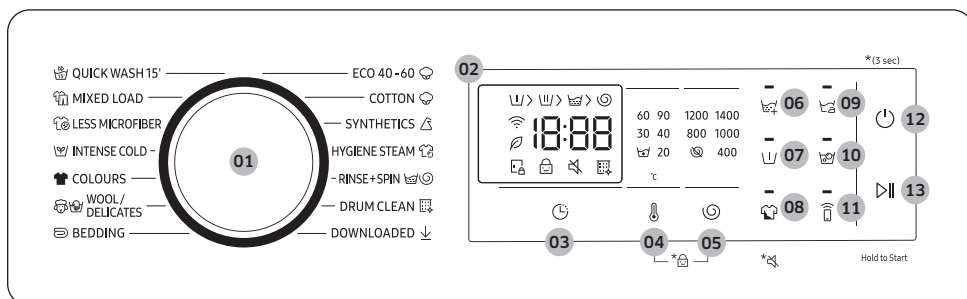



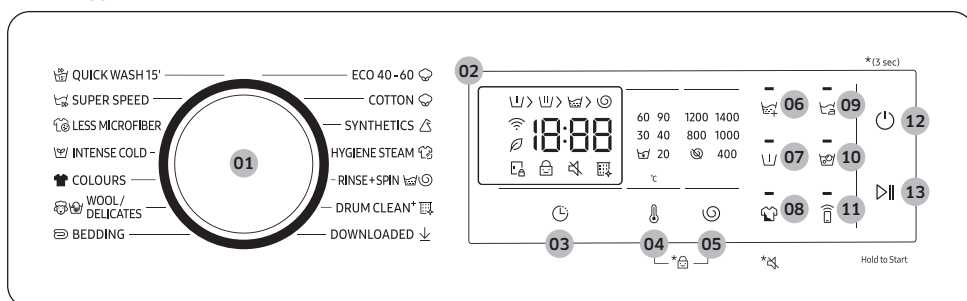













WW**CGC*****











WW**DG5*****



01 Programválasztó	Válasszon egy programot a tárcsával.
02 Kijelző	<p>A kijelzőn megjelennek az aktuálisan futó programra vonatkozó adatok, a becsült hátralévő idő, illetve probléma felmerülése esetén a vonatkozó információkód.</p> <p>MEGJEGYZÉS</p> <p>A tényleges mosási idő eltérhet a program kiválasztásakor a vezérlőpanelen kezdetben megjelenített becsült időtől.</p>
03 Késleltetett befejezés	<p>A Késleltetett befejezés funkció segítségével beállíthatja az aktuális program befejezési idejét. A mosógép belső logikája az Ön által választott beállítás alapján meghatározza a program kezdési idejét. Beállíthatja például, hogy a mosógép akkor fejezze be a mosást, amikor Ön általában hazaér a munkahelyéről.</p> <ul style="list-style-type: none"> Megnyomásával előre beállított órák közül választhat.

04 Hőm. 	Megnyomásával módosíthatja az aktuális programra vonatkozó vízhőmérsékletet.
05 Centrifugálás 	<p>Megnyomásával módosíthatja az aktuális programban érvényes centrifugálási sebességet.</p> <ul style="list-style-type: none"> • Öblítőstop (Nincs kijelzés): A mosógép felfüggeszti a végső öblítési műveletet, a ruhák így vízben maradnak. A mosógép kiürítéséhez végezzen leeresztést vagy centrifugálást. <ul style="list-style-type: none"> - A Öblítőstop lehetőség használatához nyomja meg többször a Centrifugálás  gombot, amíg az összes Centrifugálás lehetőség-visszajelző ki nem alszik. • Nincs centrifuga : A dob a végső leeresztés után nem forog tovább. <ul style="list-style-type: none"> - A Nincs centrifuga lehetőség használatához nyomja meg többször a Centrifugálás  gombot, amíg a lehetőség visszajelzője () világitani nem kezd.
06 Pluszöblítés 	A gomb megnyomásával öblítési ciklusokat adhat hozzá a kiválasztott programhoz.
07 Előmosás 	Előzetes mosási ciklust iktat be a fő mosási program elé.
08 Intenzív 	<p>Az erősen szennyezett ruhadarabokhoz. A programok hosszabb ideig tartanak, mint normál esetben.</p> <p>Hang </p> <p>A mosógép hangját be- vagy kikapcsolhatja. Kérjük, vegye figyelembe, hogy ez a beállítás nem befolyásolja az információkódok hangjelzéseit.</p> <ul style="list-style-type: none"> • A hang kikapcsolásához tartsa 3 másodpercen át lenyomva az Intenzív gombot. • A hang visszakapcsolásához tartsa újabb 3 másodpercen át lenyomva a gombot.
09 Vasaláskönnyítés 	<p>Megnyomásával a készülék csökkenti a centrifugálási ciklus során keletkező gyűrődéseket, ezáltal előkészíti vasalásra a ruhákat.</p> <ul style="list-style-type: none"> • A Vasaláskönnyítés funkció csak a következő mosási programokkal használható: ECO 40-60 , COTTON (PAMUT) , SYNTHETICS (MŰSZÁLAS) , HYGIENE STEAM (HIGIÉNIAI GŐZÖLÉS) , MIXED LOAD (VEGYES TÖLTET) , SUPER SPEED (SZUPERGYORS) , INTENSE COLD (INTENZÍV HIDEG) , COLOURS (SZÍNES) , BEDDING (ÁGYNEMŰK) 

Műveletek

10 Habos áztatás 	<p>Megnyomásával be- és kikapcsolhatja a Habos áztatás funkciót. Ez a funkció számos makacs szennyeződés eltávolításában segít.</p> <ul style="list-style-type: none">A Bubble Soak (Habos áztatás) funkció csak a következő mosási programokkal használható: COTTON (PAMUT) , SYNTHETICS (MŰSZÁLAS) , HYGIENE STEAM (HIGIÉNIAI GŐZÖLÉS) , MIXED LOAD (VEGYES TÖLTET) , SUPER SPEED (SZUPERGYORS) , BEDDING (ÁGYNEMŰK) 
11 Smart Control 	<p>Megnyomásával be- és kikapcsolhatja a Smart Control funkciót. Érintse meg hosszan, hogy belépjen a párosítási módba a SmartThings alkalmazás csatlakoztatásához.</p> <ul style="list-style-type: none">Ha be van kapcsolva a Smart Control funkció, akkor távolról is vezérelheti a mosógépet a SmartThings alkalmazással (Android vagy iOS rendszerű) okostelefonján vagy táblagépén.
12 Be-/kikapcsolás	Megnyomásával be- és kikapcsolhatja a mosógépet.
13 Indítás/Szünet	Nyomja meg a program elindításához vagy leállításához.

Az indítás egyszerű lépései

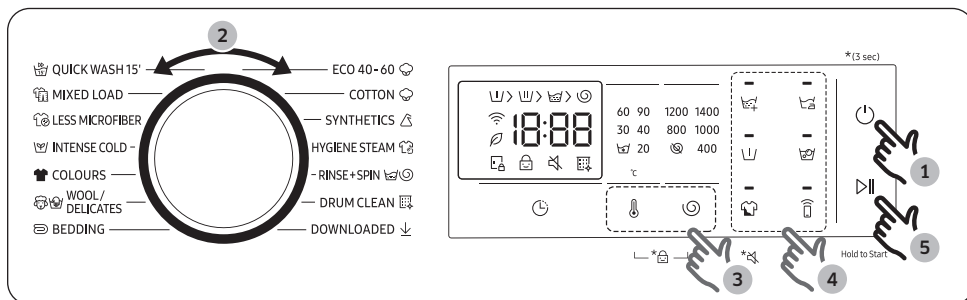

1. Kapcsolja be a mosógépet a **Be-/kikapcsolás** megnyomásával.
2. A **Programválasztó** elforgatásával válassza ki a programot.
3. Módosítsa a programbeállításokat (**Hőm.** ℹ és **Centrifugálás** ⌚) szükség szerint.
4. Lehetőség hozzáadásához nyomja meg a megfelelő gombot.
5. Indítsa el a mosógépet a **Indítás/Szünet** segítségével.

Program módosítása működés közben

1. Állítsa le a mosógépet a **Indítás/Szünet** segítségével.
2. Válasszon ki egy másik programot.
3. Az új program elindításához nyomja meg ismét a **Indítás/Szünet** gombot.

Ruházat hozzáadása







A mosás indítását követően mosnivaló hozzáadásához használja a **Indítás/Szünet** gombot.









1. A mosóprogram leállításához nyomja meg hosszan a **Indítás/Szünet** gombot.
2. Nyissa ki a készülék ajtaját és helyezze be a ruhákat.
3. Csukja be az ajtót, majd a mosás folytatásához nyomja meg hosszan újra a **Indítás/Szünet** gombot.

Műveletek





Programok áttekintése

Normál programok

Program	Leírás	Maximális töltet (kg)
ECO 40-60 	<ul style="list-style-type: none">Átlagosan szennyezett pamut ruhaneműk tisztításához, amelyek 40 °C-on vagy 60 °C-on együtt, egyazon programmal moshatók. Ez a program az EU Ecodesign irányelvvel összhangban használható.Ez a program van beállítva alapértelmezettként.	Max.
COTTON (PAMUT) 	<ul style="list-style-type: none">Pamut ruhadarabok, ágyneműk, terítők, alsóneműk, törülközők, ingek. A mosógép a töltetnek megfelelően automatikusan beállítja a mosás időtartamát és az öblítések számát.Enyhén szennyezett pamut ruhaneműk tisztításához 20 °C névleges hőmérsékleten.	Max.
SYNTHETICS (MŰSZÁLAS) 	<ul style="list-style-type: none">Poliészterből (diolén, trevira), poliamidból (perlon, nylon) és hasonló anyagokból készült ruhaneműk mosásához.	4
HYGIENE STEAM (HIGIÉNIAI GŐZÖLÉS) 	<ul style="list-style-type: none">Pamut és lenvászón anyagok, amelyek közvetlenül érintkeznek a bőrrel, pl. alsóneműk.Az optimális higiéniai eredmény érdekében válasszon 60 °C-os vagy magasabb hőfokot.A gőzprogramok között allergiakezelő és baktériumpusztító (sterilizáló) programok is vannak.	4
RINSE+SPIN (ÖBLÍTÉS + CENTRIFUGA) 	<ul style="list-style-type: none">A mosógép a textilöblítő alkalmazását követően egy további öblítési műveletet végez.	Max.
DRUM CLEAN (DOBTISZTÍTÁS)  (csak a WW**CGC***** típusoknál)	<ul style="list-style-type: none">A szennyeződés és baktériumok eltávolításával tisztítja a dobot.Végezze el 40 mosásonként, mosószer és fehérítő hozzáadása nélkül. A figyelmeztető üzenet 40 mosásonként jelenik meg.Kizárólag üres dob mellett alkalmazható.A dob tisztításához ne használjon tisztítószereket.	-

Program	Leírás	Maximális töltet (kg)
DRUM CLEAN+ (DOBTISZTÍTÁS+)  (csak a WW**DG5***** típusoknál)	<ul style="list-style-type: none"> A szennyeződés és baktériumok eltávolításával tisztítja a dobot. Megtisztítja az ajtót a gumitömítésében felgyülemlett szennyeződéstől. Végezze el 40 mosásonként, mosószer és fehérítő hozzáadása nélkül. A figyelmeztető üzenet 40 mosásonként jelenik meg. Kizárólag üres dob mellett alkalmazható. A dob tisztításához ne használjon tisztítószereket. 	-
DOWNLOADED (LETÖLTVE) 	<ul style="list-style-type: none"> Válassza ki az okostelefonján a SmartThings alkalmazásban elérhető több ciklusból való választáshoz. 	-
QUICK WASH 15' (15 P GYORSMOSÁS) 	<ul style="list-style-type: none"> Max. 2,0 kg enyhén szennyezett ruhához, melyet gyorsan ki szeretne mosni. 20 g-nál kevesebb mosószert használjon. 20 g-nál több mosószert használata esetén mosószert maradhat a ruhákon. Folyékony mosószert használata esetén legfeljebb 20 ml folyékony mosószert használjon. 	2
MIXED LOAD (VEGYES TÖLTET)  (csak a WW**CGC***** típusoknál)	<ul style="list-style-type: none"> Pamut és műszál ruhaneműt tartalmazó vegyes töltethez. 	4
SUPER SPEED (SZUPERGYORS)  (csak a WW**DG5***** típusoknál)	<ul style="list-style-type: none"> Naponta használatos ruhadarabok, például alsóneműk és ingek mosására alkalmas program, mely gyorsan lefut. A program tényleges lefutási ideje a vízellátási feltételektől, a töltettől és a mosnivaló típusától függően eltérhet. 	5
LESS MICROFIBER (KEVESEBB MIKROSZÁL) 	<ul style="list-style-type: none"> Használja ezt a programot a műszál ruhák mosásakor keletkező mikroszálak mennyiségének csökkentésére. 	2
INTENSE COLD (INTENZÍV HIDEG) 	<ul style="list-style-type: none"> Az alacsony hőmérsékletet használó Ecobubble program révén energiatakarékosan moshat. 	4
COLOURS (SZÍNES) 	<ul style="list-style-type: none"> A program további öblítéseket és alacsonyabb centrifuga-fordulatszámot használ, így kedvenc sötét színű ruhái kímélő mosásban és alapos öblítésben részesülnek. 	4





Műveletek

Program	Leírás	Maximális töltet (kg)
WOOL/DELICATES (GYAPJÚ/KÍMÉLŐ)  	<ul style="list-style-type: none">Kifejezetten gépben mosható, gyapjú és kíméletes mosást igénylő textiliák, például finom anyagok, melltartók, fehérnemű (selyem) és más, kizárólag kézzel mosható anyagok mosásához.A WOOL/DELICATES (GYAPJÚ/KÍMÉLŐ)   program finom keverő és áztató műveleteket tartalmaz, így a szálak nem mennek össze, és nem deformálódnak el.Semleges mosószer és folyékony mosószer használata javasolt.	2
BEDDING (ÁGYNEMŰK) 	<ul style="list-style-type: none">Ágyterítők, lepedők, ágytakarók stb.A legjobb eredmények elérése érdekében egyszerre egy típusú ágyneműt mosson.	2

MEGJEGYZÉS

- A háztartási mosógép vagy a háztartási mosó-szárítógép a gyártó által az adott programhoz igazodó mennyiségű ruhaneművel való feltöltése hozzájárul az energia- és vízmegtakarításhoz.
- A zajt és a fennmaradó nedvességtartalmat befolyásolja a centrifugálás sebessége: minél nagyobb sebességgel centrifugál, annál nagyobb a zaj, és annál alacsonyabb lesz a ruhanemű nedvességtartalma.
- Energiafogyasztás szempontjából a leghatékonyabb programok általánosságban véve azok, amelyek alacsonyabb hőmérsékleten és hosszabb időtartammal működnek.

Opciók

Opció		Leírás
	Wifi	<ul style="list-style-type: none">Ez az ikon azt jelzi, hogy a mosógép Wifi-hálózathoz kapcsolódik.
	DRUM CLEAN (DOBTISZTÍTÁS) emlékeztető	<ul style="list-style-type: none">Ez az ikon azt jelzi, hogy a DRUM CLEAN (DOBTISZTÍTÁS) programmal ki kell tisztítania a dobot.Ez az ikon minden 40 program után egy órára megjelenik, majd automatikusan eltűnik. Az ikon ezután még 5 program után megjelenik, majd eltűnik, és további 40 programig nem jelenik meg.
	Gyermekzár	<ul style="list-style-type: none">Ez az ikon azt jelzi, hogy a Gyermekzár funkció be van kapcsolva.A Gyermekzár témával kapcsolatos további tudnivalóért lásd: 44.
	Ajtózár	<ul style="list-style-type: none">Ez az ikon azt jelzi, hogy az ajtó zárva van, és nem nyitható ki.Az ajtó automatikusan bezáródik egy program működése közben, és ez a jelzőfény világítani kezd.Ha eltűnik ez az ikon, kinyithatja az ajtót.

Késleltetett befejezés

Beállíthatja, hogy a mosógép automatikusan egy későbbi időpontban végezze el a mosást. A késleltetési idő 1–24 óra lehet (1 órás lépésekben növelve az időt). A kijelzett óra a mosási ciklus befejezésének időpontját jelzi.

- Válasszon ki egy programot. Ezt követően adja meg igény szerint a program beállításait.
- Nyomja meg egymás után többször a **Késleltetett befejezés** gombot, amíg meg nem jelenik a kívánt idő.
- Indítsa el a mosógépet a **Indítás/Szünet** segítségével.
Megjelenik a megfelelő jelzés a járó órával.
- A **Késleltetett befejezés** funkció kikapcsolásához indítsa újra a mosógépet a **Be-/kikapcsolás** megnyomásával.

Való életből vett példa

Szeretné beállítani, hogy egy kétórás program az aktuális időponttól számított 3 óra múlva fejeződjön be. Ehhez be kell kapcsolnia a Késleltetett befejezés lehetőséget 3 órás beállítással az aktuális programhoz, majd 14:00-kor meg kell nyomnia a **Indítás/Szünet** gombot. Mi fog történni? A mosógép 15:00 órakor indítja el a mosást, mely 17:00 órakor fog véget érni. Alább láthatja a példára vonatkozó idővonalat.







Műveletek

Beállítások

Gyermekzár

A gyermekek okozta balesetek megelőzése érdekében a Gyermekzár funkció az összes gombot lezárja a **Be-/kikapcsolás** kivételével.

- A Gyermekzár funkció bekapcsolásához 3 másodpercig tartsa egyszerre lenyomva a **Hőm.**  és a **Centrifugálás**  gombot.
- A Gyermekzár funkció kikapcsolásához 3 másodpercig tartsa egyszerre lenyomva a **Hőm.**  és a **Centrifugálás**  gombot.

MEGJEGYZÉS



- Gyermekzár üzemmódban mosószer beöntéséhez vagy további mosnivaló behelyezéséhez először ki kell kapcsolnia a Gyermekzár funkciót.
- A beállítás a mosógép újraindítása esetén is megmarad.

Speciális funkciók



Smart Control (csak bizonyos típusok esetén)

Csatlakozhat a SmartThings alkalmazáshoz, és távolról vezérelheti mosógépét.

A mosógép csatlakoztatása

1. Töltse le a SmartThings alkalmazást (Android vagy iOS rendszerű) okostelefonjára vagy táblagépére.
2. A **Be-/kikapcsolás** megérintésével bekapcsolhatja mosógépét.
3. Érintse meg hosszan a **Smart Control**  elemet.
 - a. A mosógép AP-üzemmódba lép, és csatlakozik okostelefonjához vagy táblagépéhez.
 - b. Érintse meg a **Smart Control**  gombot a mosógép hitelesítéséhez.
 - c. A hitelesítési folyamat befejezése után a mosógép sikeresen csatlakozott az alkalmazáshoz.
 - Számos különféle funkciót használhat a SmartThings alkalmazásban.

MEGJEGYZÉS

- Ha a mosógép nem tud csatlakozni a SmartThings alkalmazáshoz, próbálja újra.
- Ha a mosógép és a SmartThings alkalmazás összekapcsolását követően problémát tapasztal az internetkapcsolatban, ellenőrizze a routerét.
- Ha a wifi ki van kapcsolva, a bekapcsolásához érintse meg legalább 3 másodpercig egyszerre a **Hőm.**  és a **Smart Control**  gombot.
- Ha bekapcsolja a mosógép wifijét, akkor csatlakozhat a mosógéphez a SmartThings alkalmazáson keresztül okostelefonjával vagy táblagépével, függetlenül a mosógép üzemiállapotától. A SmartThings alkalmazásban mosógép azonban offline állapotot mutat, amíg a wifi funkciója ki van kapcsolva.
- A Smart Control funkció használata előtt csukja be a készülék ajtaját.
- Ha egy darabig a SmartThings alkalmazás csatlakoztatása nélkül használja a mosógépet, egy felugró üzenet jelenik meg a Smart Control alkalmazásról 3 másodpercig.
- Ha a mosógép wifi funkciója nem csatlakozik egy AP-hez (hozzáférési pont – access point), a wifi kikapcsol, amint kikapcsolja a mosógépet.

Stay Connect

Annak érdekében, hogy a Stay Connect bekapcsolva maradjon az adott program végén, állítsa be a SmartThings alkalmazásban a Smart Control funkciót. A mosógép ezután folyamatosan csatlakozik az alkalmazáshoz, így otthonról vagy útközben is küldhet neki további instrukciókat.

1. Ha bekapcsolja a Stay Connect funkciót a SmartThings alkalmazásban, akkor a mosógép az adott program befejezése után készenléti energiatakarékos módban marad.
 - A Stay Connect funkció még 24 óráig aktív marad, ha az ajtót nem nyitják ki.
2. Ha a Stay Connect funkció aktív, a Smart Control, a Ajtózár és a Wifi ikon világít a mosógép kijelzőjén.
3. Kényelmesen vezérelheti mosógépét, a SmartThings alkalmazás segítségével öblítési, centrifugálási vagy szárítási ciklust beiktatva.

MEGJEGYZÉS

- A mosógép készenléti energiatakarékos módba kapcsol a működés szüneteltetése esetén, még akkor is, ha a mosógép nem csatlakozik a SmartThings alkalmazáshoz.

Műveletek

- Bizonyos körülmények között csak a Ajtózár ikon világít.

SmartThings

Wifi-kapcsolat

Lépjen az okostelefon vagy a táblagép **Settings (Beállítások)** menüjébe, engedélyezze a vezeték nélküli csatlakozást, majd válasszon egy hozzáférési pontot (AP).

- A készülék támogatja a 2,4 GHz-es wifiprotokollokat.

Letöltés

Az alkalmazás-áruházakban (Google Play Store, Apple App Store, Samsung Galaxy alkalmazások) a „SmartThings” kifejezésre keresve találhatja meg a SmartThings alkalmazást. Töltse le és telepítse az alkalmazást az eszközén.

MEGJEGYZÉS

Az alkalmazás a jobb teljesítmény érdekében előzetes értesítés nélkül is módosulhat.

Bejelentkezés

Először be kell jelentkeznie Samsung-fiókjával a SmartThings alkalmazásba. Új Samsung-fiók létrehozásához kövesse az alkalmazás utasításait. A fiók létrehozásához nincs szükség másik alkalmazásra.

MEGJEGYZÉS

Amennyiben rendelkezik Samsung-fiókkal, használja azt a belépéshez. Regisztrált Samsung okostelefon- vagy táblagép-felhasználóként automatikusan bejelentkezik.

Készüléke regisztrálása a SmartThings alkalmazásba

1. Győződjön meg arról, hogy okostelefonja vagy táblagépe csatlakozik egy vezeték nélküli hálózathoz. Amennyiben nem, lépjen be a **Settings (Beállítások)** menübe, engedélyezze a vezeték nélküli kapcsolatot, majd válasszon egy hozzáférési pontot (AP).
2. Nyissa meg okostelefonján vagy táblagépén a **SmartThings** alkalmazást.
3. Ha megjelenik az „A new device is found. (Új eszköz található.)” üzenet, válassza ki az **Add (Hozzáadás)** lehetőséget.
4. Amennyiben nem jelenik meg üzenet, válassza a **+** lehetőséget, és keresse ki készülékét az elérhető készülékek listájából. Ha nem találja a készülékét a listán, válassza a **Device Type (Eszköz típusa) > Specific Device Model (Modell kiválasztása)** lehetőséget, majd saját kezűleg adja hozzá a készüléket.
5. A következő eljárással regisztrálja mosógépét a SmartThings alkalmazásba.
 - a. Vegye fel készülékét a SmartThings alkalmazásba. Győződjön meg arról, hogy mosógépe csatlakozik a SmartThings alkalmazáshoz.
 - b. Ha befejezte a regisztrálást, mosógépe megjelenik okostelefonján vagy táblagépén.

Nyílt forráskódú szoftverrel kapcsolatos tájékoztatás

A termékhez tartozó szoftver nyílt forráskódú szoftverelemeket tartalmaz. A termék utolsó szállítmányát követő három éves időszakra a teljes vonatkozó forráskódhoz hozzáférhet, amennyiben a támogatói csapathoz fordul a <http://opensource.samsung.com> oldalon (Használja az „Inquiry (Érdeklődés)” menüt.)

Fizikai tárolón, például CD-ROM-on is hozzáférhet a teljes vonatkozó forráskódhoz – ez azonban egyszeri, minimális összegű költséggel jár.

A http://opensource.samsung.com/opensource/SMART_AT_051/seq/0 URL a termékhez kapcsolódó nyílt forráskódú licencinformációkhoz vezet. Az ajánlat minden, jelen információk birtokában lévő személy számára elérhető.



MEGJEGYZÉS



- Ha a wifi be van kapcsolva, az energiafogyasztás növekszik a tájékoztató jellegű információkban megadott értékekhez képest.
- A Samsung kijelenti, hogy ez a rádióberendezés megfelel a 2014/53/EU irányelvnek és a vonatkozó jogszabályi követelményeknek az Egyesült Királyságban. Az EU-megfelelőségi nyilatkozat és az egyesült királyságbeli megfelelelőségi nyilatkozat teljes szövege a következő internetcímen érhető el: A hivatalos megfelelelőségi nyilatkozat megtekintéséhez látogasson el a <http://www.samsung.com> webhelyre, itt nyissa meg a Support (Terméktámogatás) > Support home (Háztartási gép) oldalt, majd adja meg a típusnevet. Wifi maximális átviteli teljesítménye: 20 dBm 2,412–2,472 GHz-en

Karbantartás





A mosógép tisztán tartásával elkerülhető a teljesítmény csökkenése és meghosszabbítható a készülék élettartama.

DRUM CLEAN (DOBTISZTÍTÁS) /DRUM CLEAN+ (DOBTISZTÍTÁS+)

Futtassa le rendszeresen ezt a programot, amely a baktériumok eltávolításával kitisztítja a dobot. A program 60 °C és 70 °C közötti hőmérsékletre melegíti fel a vizet és eltávolítja a felgyülemlett szennyeződést az ajtó gumitömítéséről.

1. Kapcsolja be a mosógépet a **Be-/kikapcsolás** megnyomásával.
2. A **programválasztó** gombbal válassza ki a **DRUM CLEAN (DOBTISZTÍTÁS) /DRUM CLEAN+ (DOBTISZTÍTÁS+) ** lehetőséget.
3. Nyomja meg hosszan a **Indítás/Szünet** gombot.

MEGJEGYZÉS





- A **DRUM CLEAN (DOBTISZTÍTÁS) /DRUM CLEAN+ (DOBTISZTÍTÁS+) ** 70 °C-os vízhőmérsékletet használ, amely nem módosítható.
- 40 mosásonként érdemes lefuttatni a **DRUM CLEAN (DOBTISZTÍTÁS) /DRUM CLEAN+ (DOBTISZTÍTÁS+) ** programot.
- A vízkőképződés elkerülése érdekében a helyi vízkeménységi értéknek megfelelő mosószert használjon, vagy adjon vízlágyítót a mosószerhez.

DRUM CLEAN (DOBTISZTÍTÁS) /DRUM CLEAN+ (DOBTISZTÍTÁS+) emlékeztető

Modelltől függően a **DRUM CLEAN (DOBTISZTÍTÁS) /DRUM CLEAN+ (DOBTISZTÍTÁS+) ** emlékeztetője lehet ikon vagy LED.

Ikon esetén az ikon világítani kezd a vezérlőpanelen.

LED esetén a LED világítani kezd a **DRUM CLEAN (DOBTISZTÍTÁS) /DRUM CLEAN+ (DOBTISZTÍTÁS+) ** mellett vagy a vezérlőpanel opciómezőjében.

- A **DRUM CLEAN (DOBTISZTÍTÁS) /DRUM CLEAN+ (DOBTISZTÍTÁS+) ** emlékeztető 40 mosásonként villogni kezd a vezérlőpanelen. Javasoljuk, hogy rendszeres időközönként futtassa le a **DRUM CLEAN (DOBTISZTÍTÁS) /DRUM CLEAN+ (DOBTISZTÍTÁS+) ** programot.
- Az emlékeztető első villogása esetén azt még 6 egymást követő mosásig figyelmen kívül hagyhatja. A hetedik mosást követően az emlékeztető eltűnik. A második 40 mosás után azonban az emlékeztető ismét megjelenik.
- Még az utolsó folyamat végét követően is megmaradhat a „0” üzenet.
- Ha nem is tűnik el a „0” üzenet, a gép akkor is normál módon működik.
- Javasoljuk, hogy higiéniai okokból rendszeresen futtassa le a programot.

Biztonsági leeresztés

Áramszünet esetén eressze le a dobban lévő vizet, mielőtt kivinné a mosnivalót a gépből.

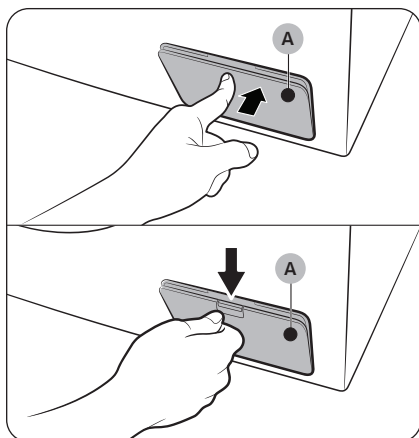

1. Kapcsolja ki, majd válassza le a mosógépet az elektromos hálózatról.
2. Nyissa fel a **szűrő fedelét (A)**.
 - 1. TÍPUS: Óvatosan nyomja meg a **szűrőfedél (A)** felső részét, hogy kinyíljon.
 - 2. TÍPUS: Nyomja le a **szűrő fedelének (A)** reteszét, hogy a fedél kinyíljon.

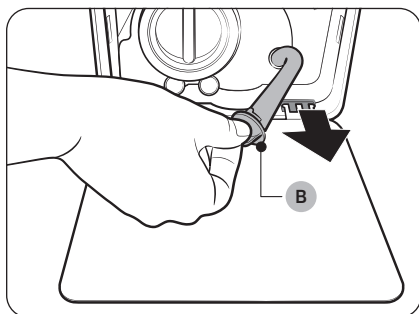

3. Helyezzen egy üres, nagy űrtartalmú edényt a fedél közelébe, majd húzza oda az edényhez a biztonsági kifolyócsövet, és közben tartsa kézben a **csősapkát (B)**.

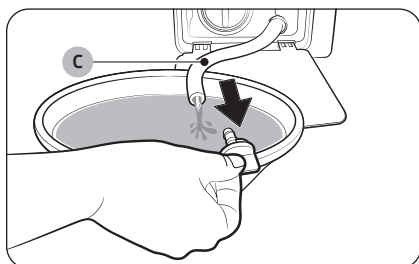

4. Nyissa ki a csősapkát, és a **biztonsági kifolyócső (C)** segítségével engedje le a vizet az edénybe.
5. Ha végezett a leengedéssel, zárja le a csősapkát, majd helyezze vissza a csövet. Végül zárja vissza a szűrő fedelét.

MEGJEGYZÉS

Nagy űrtartalmú edényt használjon, mivel a dobban több víz lehet, mint gondolná.

Karbantartás

Tisztítás

A mosógép felületei

Karcmentes háztartási tisztítószerrel átitatott puha rongyot használjon. Ne permetezzen vizet a mosógépre.

Szitaszűrő

Évente egy-két alkalommal tisztítsa meg a víztömlő szitaszűrőjét.

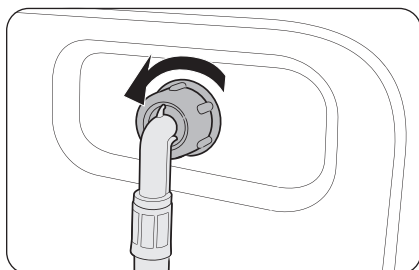

1. Kapcsolja ki a mosógépet, majd húzza ki a tápkábelt a fali aljzattól.
2. Zárja el a vízcsapot.
3. Lazítsa meg és válassza le a mosógép hátulján lévő víztömlőt. Egy ronggyal tekerje körbe a tömlőt, hogy a víz ne ömölhessen ki.

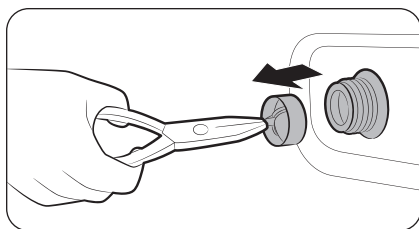

4. Egy csipesz segítségével húzza ki a szitaszűrőt a bemeneti szelepből.
5. Merítse vízbe a szitaszűrőt, úgy, hogy a menetes csatlakozó is víz alá kerüljön.
6. Tegye a szitaszűrőt árnyékos helyre, és várja meg, amíg tökéletesen megszárad.
7. Helyezze vissza a szitaszűrőt a bemeneti szelepbe, majd csatlakoztassa vissza a víztömlőt a bemeneti szelepre.
8. Nyissa ki a vízcsapot.

MEGJEGYZÉS

A szitaszűrő eltömődése esetén a „4C” információkód jelenik meg a kijelzőn.

Törmelékszűrő

Célszerű kéthavonta megtisztítani a törmelékszűrőt az eltömődés megelőzése érdekében. A törmelékszűrő eltömődése esetén csökkenhet a buborékhatalás.

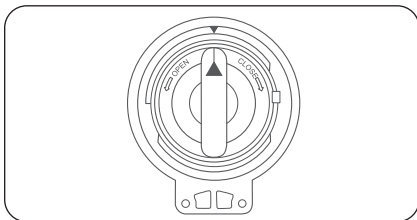
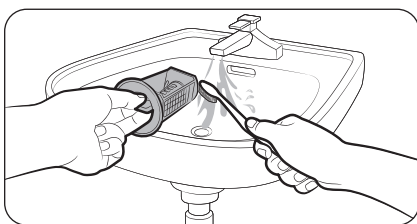
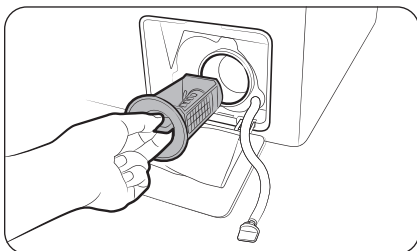

1. Kapcsolja ki a mosógépet, majd húzza ki a tápkábelt a fali aljzatból.
2. Eressze le a dobban maradó vizet. Lásd a „**Biztonsági leeresztés**” című részt.
3. Nyissa fel a **szűrő fedelét**.
 - 1. TÍPUS: Nyomja meg finoman a **szűrő fedelének** felső részét, hogy kinyíljon a fedél.
 - 2. TÍPUS: A fedél felnyitásához nyomja le a **szűrő fedelének** retesztét.
4. Fordítsa el balra a törmelékszűrő gombját, majd eressze le a fennmaradó vizet.
5. Puha kefével tisztítsa meg a törmelékszűrőt. Ellenőrizze, hogy az ürítoszivattyú szűrőben lévő hajtócsavarja nincs-e eltömődve.
6. Helyezze vissza a törmelékszűrőt, majd fordítsa jobbra a szűrő gombját.

MEGJEGYZÉS

- Egyes törmelékszűrők biztonsági gombbal is rendelkeznek, mely a gyermekeket érő baleseteket hivatott megakadályozni. A törmelékszűrő biztonsági gombjának felnyitásához nyomja meg és fordítsa el a gombot az óramutató járásával ellentétes irányba. A biztonsági gomb rugós mechanizmusa segít a szűrő megnyitásában.
- A törmelékszűrő biztonsági gombjának lezárásához nyomja be, majd fordítsa el jobbra a gombot. A rugó koppanó hangot ad, de ez normális jelenség.

MEGJEGYZÉS

A törmelékszűrő eltömődése esetén az „5C” információkód jelenik meg a kijelzőn.

Karbantartás

⚠ VIGYÁZAT

- A szűrő tisztítása után ellenőrizze, hogy a szűrő gombja megfelelően lezáródott-e. Ellenkező esetben szivárgás veszélye léphet fel.
- A szűrő tisztítása után ellenőrizze, hogy a szűrőt megfelelően helyezte-e vissza. Ellenkező esetben működési hiba vagy szivárgás léphet fel.

Mosószer-adagoló rekesz

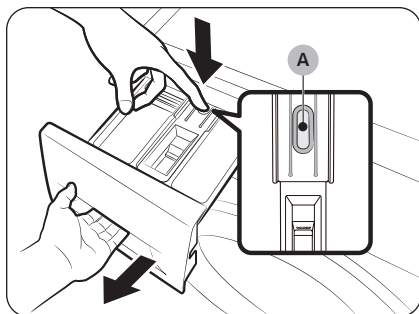

1. Tartsa lenyomva a rekesz belső részén található **kioldókart (A)**, és közben csúsztassa ki a rekeszt.
2. Vegye ki a kioldókart és a folyékonymosószer-adagolót a rekeszből.

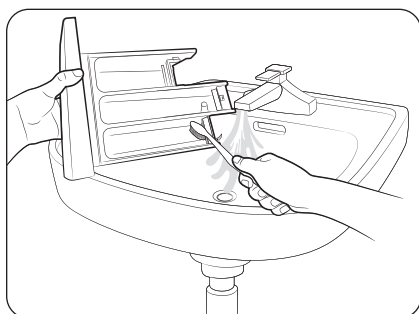

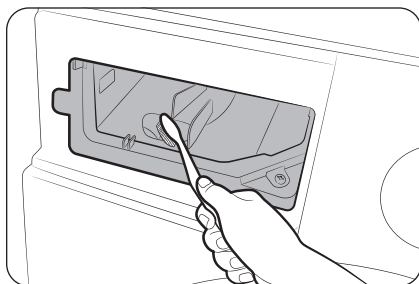

3. Egy puha kefével, folyó víz alatt tisztítsa meg a rekesz részeit.



4. Tisztítsa meg a mosószer-adagoló helyét egy üvegmosó kefével a mosószermaradványok és a vízkő eltávolítása érdekében.
5. Helyezze vissza a kioldókart és a folyékonymosószer-adagolót a rekeszbe.
6. Csúsztassa be a mosószer-adagoló rekeszt annak lezárásához.

MEGJEGYZÉS

A mosógép belsejében maradó mosószer eltávolításához futtassa le üres dob mellett a **RINSE+SPIN (ÖBLÍTÉS + CENTRIFUGA)**   programot.

Helyreállítás fagyás esetén

0 °C alatti hőmérséklet esetén a mosógép befagyhat.



1. Kapcsolja ki a mosógépet, majd húzza ki a tápkábelt a fali aljzatból.
2. A víztömlő kilazításához öntsön meleg vizet a csapra.
3. Szerelje le el a víztömlőt, és áztassa meleg vízben.
4. Öntsön meleg vizet a dobba, és hagyja állni benne körülbelül 10 percig.
5. Csatlakoztassa vissza a víztömlőt a vízcsaphoz.

MEGJEGYZÉS

Ha a mosógép továbbra sem működik megfelelően, ismételje meg addig a fenti lépéseket, amíg be nem áll a normál működés.

Karbantartás hosszabb ideig tartó inaktivitás esetére

Ha lehetséges, ne hagyja hosszabb ideig használatlanul a mosógépet. Amennyiben mégis így kell tennie, eressze le a vizet a mosógépből, és húzza ki a tápkábelt a hálózathoz.

1. A **programválasztó** gombbal válasszon ki egy **RINSE+SPIN (ÖBLÍTÉS + CENTRIFUGA)**   lehetőséget.
2. Üritse ki a dobot, majd nyomja meg a **Indítás/Szünet** gombot.
3. A program befejezését követően zárja el a vízcsapot, majd válassza le a víztömlőt.
4. Kapcsolja ki a mosógépet, majd húzza ki a tápkábelt a fali aljzatból.
5. Nyissa ki az ajtót, hogy a levegő szabadon áramolhasson a dobban.

Hibaelhárítás

Ellenőrzési pontok

Amennyiben probléma merül fel a mosógéppel kapcsolatban, először tekintse át az alábbi táblázatot, és próbálja ki a benne található javaslatokat.

Probléma	Teendő
A berendezés nem indul el.	<ul style="list-style-type: none">• Ellenőrizze, hogy a készülék csatlakozik-e az elektromos hálózathoz.• Ellenőrizze, hogy a berendezés ajtaja megfelelően be van-e csukva.• Ellenőrizze, hogy a vízcsap ki van-e nyitva.• A mosógép elindításához nyomja meg vagy érintse meg a Indítás/Szünet gombot.• Ellenőrizze, hogy a Gyermekzár  nincs aktiválva.• Mielőtt a mosógép elkezdené feltölteni a rendszert, egy sor kattogó hangot ad ki. Így ellenőrzi az ajtózárat, és elvégez egy gyors leeresztést.• Ellenőrizze a biztosítékot vagy kapcsolja vissza az áramkör-megszakítót.
A vízellátás nem elegendő, vagy nincs vízellátás.	<ul style="list-style-type: none">• Teljesen nyissa ki a vízcsapot.• Ellenőrizze, hogy a berendezés ajtaja megfelelően be van-e csukva.• Ellenőrizze, hogy a vízellátó tömlő nincs-e befagyva.• Ellenőrizze, hogy a vízellátó tömlő nincs-e megcsavarodva vagy eltömődve.• Ellenőrizze, hogy elegendő-e a víznyomás.
Egy program után mosószermaradvány található a mosószeres rekeszben.	<ul style="list-style-type: none">• Ellenőrizze, hogy a mosógép megfelelő víznyomással működik-e.• Ügyeljen arra, hogy a betöltött mosószer a mosószer-adagoló középső rekeszébe kerüljön.• Ellenőrizze, hogy megfelelően helyezte-e be az öblítősapkát.• Ha porállagú mosószert használ, bizonyosodjon meg róla, hogy a mosószerválasztó a felső pozícióban van-e.• Távolítsa el az öblítősapkát és tisztítsa ki a mosószer-adagolót.
A berendezés hangos vagy túlzottan rázkódik.	<ul style="list-style-type: none">• Győződjön meg róla, hogy a mosógép vízszintes, szilárd, nem csúszós felületen áll-e. Ha a padló nem vízszintes, használja a szintező lábakat a mosógép magasságának beállítására.• Bizonyosodjon meg róla, hogy a szállítási csavarokat eltávolította-e.• Ellenőrizze, hogy a mosógép nem ér-e hozzá más tárgyakhoz.• Ellenőrizze, hogy a mosótöltet egyenletesen van-e elosztva.• A normál működés során a motor zajt adhat ki.• Overallkok és fémmel díszített ruhaneműk zajt kelthetnek a mosás folyamán. Ez normális jelenség.• A fémtárgyak (például az aprópénz) zajt kelthetnek. Mosás után ezeket a tárgyakat távolítsa el a dobból vagy a szűrőből.

Probléma	Teendő
A berendezés nem eresztile a vizet és/vagy nem centrifugál.	<ul style="list-style-type: none"> Ellenőrizze, hogy a kifolyótömlő egészen az ürítőrendszerig egyenesen fut-e. Ha dugulást észlel az ürítőrendszerben, lépjen kapcsolatba a szervizközponttal. Ellenőrizze, hogy a törmelékiszűrő nincs-e eltömődve. Csukja be az ajtót, és nyomja meg vagy érintse meg a Indítás/Szünet gombot. Az Ön biztonsága érdekében a mosógép dobja mindaddig nem kezd el rázkódni és forogni, amíg be nem csukja az ajtót. Ellenőrizze, hogy a kifolyótömlő nem fagyott-e be vagy nincs-e eltömődve. Ellenőrizze, hogy a kifolyótömlő csatlakozik-e az ürítőrendszerhez, illetve, hogy az ürítőrendszer nincs-e eltömődve. Ha a mosógép tápellátása nem megfelelő, a berendezés átmenetileg nem fogja leereszteni a vizet, illetve nem fog centrifugálni. Amint helyreáll a tápellátása, megfelelően fog működni. <p>A centrifugálás nem működik.</p> <ul style="list-style-type: none"> Ellenőrizze, hogy a ruhanemű egyenletesen oszlik-e el. Ellenőrizze, hogy a mosógép egyenletes, sík felületen áll-e. Rendezze át a töltetet. Ha csak egy ruhadarabot, például egy fürdőköpenyt vagy egy farmert kíván kimosni, előfordulhat, hogy a centrifugálás végső eredménye nem elégséges, és a kijelzőn az „Ub” üzenet jelenik meg.
A mosógép ajtaját nem lehet kinyitni.	<ul style="list-style-type: none"> A mosógép megállításához nyomja meg vagy érintse meg a Indítás/Szünet gombot. Az ajtó zármechanizmusának feloldása némi időt vehet igénybe. Az ajtó a mosógép megállását vagy kikapcsolását követően 3 percig még nem nyitható ki. Ellenőrizze, hogy a mosógép az összes vizet leeresztette-e a dobból. Ha víz maradt a dobban, az ajtó nem nyitható. Manuálisan eressze le a vizet a dobból és nyissa ki az ajtót. Ellenőrizze, hogy az ajtózár jelzőfénye kialudt-e. Ha a mosógép leeresztette a vizet, az ajtózár jelzőfénye kialszik.
A berendezés túlzottan habzik.	<ul style="list-style-type: none"> Bizonyosodjon meg róla, hogy megfelelően használta-e az ajánlott mosószeret. Használjon nagy hatékonyságú (high efficiency, HE) mosószeret a túlhabzás elkerülése érdekében. Lágy víz, kis ruhatöltet vagy enyhe szennyeződés esetén használjon kevesebb mosószeret. Nem nagy hatékonyságú mosószer használata nem ajánlott.
Nem lehet több mosószer hozzáadni.	<ul style="list-style-type: none"> Győződjön meg róla, hogy a visszamaradó mosószer- és öblítőmaradványok nincsenek-e a meghatározott szint felett.

Hibaelhárítás

Probléma	Teendő
Megállások.	<ul style="list-style-type: none">• Dugja be a tápkábelt egy működő fali aljzatba.• Ellenőrizze a biztosítékot vagy kapcsolja vissza az áramkör-megszakítót.• Csukja be az ajtót és nyomja meg a Indítás/Szünet gombot a mosógép elindításához. Az Ön biztonsága érdekében a mosógép dobja mindaddig nem kezd el rázkódni és forogni, amíg be nem csukja az ajtót.• Mielőtt a mosógép elkezdené feltölteni a rendszert, egy sor kattogó hangot ad ki. Így ellenőrzi az ajtózárat, és elvégez egy gyors leeresztést.• Szünet vagy áztatási ciklus a program közben is előfordulhat. Várjon egy kicsit, elképzelhető, hogy a mosógép elindul.• Ellenőrizze, hogy nem tömődött-e el a vízellátó tömlő szitaszűrője, mely a vízcsap végénél található. Rendszeres időközönként tisztítsa ki a szitaszűrőt.• Ha a mosógép tápellátása nem megfelelő, a berendezés átmenetileg nem fogja leeresztetni a vizet, illetve nem fog centrifugálni. Amint helyreáll a tápellátása, megfelelően fog működni.
Rossz hőmérsékletű vízzel tölti fel a rendszert.	<ul style="list-style-type: none">• Nyissa ki teljesen mindkét csapot.• Győződjön meg róla, hogy a hőfok kiválasztása megfelelő-e.• Ellenőrizze, hogy a tömlők a megfelelő csapokhoz csatlakoznak-e. Töltse fel a tömlőket.• Ellenőrizze, hogy a vízmelegítőt úgy állította-e be, hogy az legalább 49 °C hőmérsékletű meleg vizet biztosítson a csapokban. Szintén ellenőrizze a vízmelegítő kapacitását és feltöltődési idejét.• Válassza le a tömlőket és tisztítsa ki a szitaszűrőket. Eltömődhetett a szitaszűrő.• Mialatt a mosógép vízzel tölti fel a rendszert, a víz hőmérséklete változhat, ahogy az automatikus hőmérséklet-szabályozó funkció ellenőrzi a bejövő víz hőmérsékletét. Ez normális jelenség.• Mialatt a mosógép vízzel tölti fel a rendszert, azt tapasztalhatja, hogy az adagolón csak meleg és/vagy hideg víz áramlik keresztül, amikor hideg vagy meleg hőfokot választott ki. Ez normális jelenség az automatikus hőmérséklet-vezérlő funkció működése miatt, amely megállapítja a víz hőmérsékletét.
A program végén a töltet vizes.	<ul style="list-style-type: none">• Használjon High (Nagy) vagy Extra High (Extra nagy) fordulatszámú centrifugálást.• Használjon nagy hatékonyságú (high efficiency, HE) mosószeret a túlhabzás csökkentése érdekében.• A töltet túl kicsi. Kis töltetek (egy vagy két ruhadarab) esetén az eloszlás egyenetlen lehet, ami kevésbé hatékony centrifugálást eredményez.• Ellenőrizze, hogy a kifolyótömlő nincs-e megcsavarodva vagy eltömődve.

Probléma	Teendő
Víz szivárog a berendezésből.	<ul style="list-style-type: none"> Ellenőrizze, hogy a berendezés ajtaja megfelelően be van-e csukva. Bizonyosodjon meg róla, hogy minden tömlőcsatlakozás szorosan meg van-e húzva. Ellenőrizze, hogy a kifolyótömlő vége megfelelően illeszkedik-e az ürítőszerkezethez, illetve, hogy rögzítése megfelelő-e. Ne töltsen túl a mosógépet. Használjon nagy hatékonyságú (high efficiency, HE) mosószeret a túlhabzás elkerülése érdekében. Ellenőrizze, hogy nem szorult-e valami az ajtó és a tömítés közé. <ul style="list-style-type: none"> Ha valami beszorult az ajtó és a tömítés közé, az szivárgást okozhat, vagy károsíthatja a tömítést.
A berendezésből kellemetlen szag árad.	<ul style="list-style-type: none"> A hab megülhet a berendezés mélyedéseiben és kellemetlen szagot áraszthat. Bizonyos időközönként futtasson le egy tisztító programot a berendezés fertőtlenítése céljából. Tisztítsa meg az ajtó tömítését. A programok befejeződését követően szárítsa ki a mosógép belsejét.
Nincsenek buborékok (kizárólag Bubble típusok esetében).	<ul style="list-style-type: none"> A túlzott ruhatöltet akadályozhatja a buborékképződést. A túlzottan szennyezett ruhanemű akadályozhatja a buborékképződést.
Hosszabb a mosási idő.	<ul style="list-style-type: none"> A tényleges mosási idő eltérhet a program kiválasztásakor a vezérlőpanelen kezdetben megjelenített becsült időtől.

- Ha a probléma továbbra is fennáll, forduljon a szervizközpontoz. A szervizközpont telefonszáma megtalálható a termékhez csatolt címkén.
- A Samsung nem vállal felelősséget a termék olyan károsodásáért, sérüléséért vagy egyéb termékbiztonsági kérdésért, amelyet olyan javítás okozott, amely nem felel meg a jelen javítási útmutatóban található utasításoknak. A garancia nem terjed ki a termék olyan károsodására sem, amely nem a Samsung által tanúsított szakszerviz által történő javítási kísérlet során keletkezett.

Hibaelhárítás

Információkódok

Ha a mosógép nem működik, információkód jelenhet meg a kijelzőn. Tekintse át az alábbi táblázatot, és próbálja ki a benne található javaslatokat.

Kód	Teendő
4C	<p>Nincs vízellátás.</p> <ul style="list-style-type: none">• Ellenőrizze, hogy a vízcsap ki van-e nyitva.• Ellenőrizze, hogy a vízcsövek nincsenek-e eltömődve.• Ellenőrizze, hogy a vízcsap nincs-e elfagyva.• Ellenőrizze, hogy a mosógép megfelelő víznyomással működik-e.• Ellenőrizze, hogy a hideg- illetve melegvíz-csap megfelelően csatlakozik-e a berendezéshez.• Ha szükséges, tisztítsa ki a szitaszűrőt (esetleg el lehet tömődve).• Ha megjelenik a „4C” üzenet, a gép 3 percen keresztül eresztí le a vizet. Ez idő alatt a be-/kikapcsolás gomb nem lesz elérhető.
4C2	<ul style="list-style-type: none">• Ellenőrizze, hogy a hidegvíz-tömlő rendesen csatlakozik-e a hidegvíz-csaphoz. Ha a melegvíz-csaphoz csatlakozik, a ruhanemű egyes programok esetén megrongálódhat.
5C	<p>A vizet nem eresztí le a berendezés.</p> <ul style="list-style-type: none">• Ellenőrizze, hogy a kifolyótömlő nem fagyott-e be vagy nincs-e eltömődve.• A csatlakozási típustól függően ellenőrizze, hogy a kifolyótömlő megfelelő pozícióban áll-e.• Ha eltömődött, tisztítsa ki a törmelék-szűrőt.• Ellenőrizze, hogy a kifolyótömlő egészen az ürítőrendszerig egyenesen fut-e.• Ha az információkód továbbra is aktív, lépjen kapcsolatba a vevőszolgálattal.
dC	<p>A mosógép nyitott ajtó mellett történő működtetése.</p> <ul style="list-style-type: none">• Ellenőrizze, hogy a berendezés ajtaja megfelelően be van-e csukva.• Ellenőrizze, hogy nem szorult-e ruha az ajtóba.
0C	<p>A víz elérte a túlfolyó szintjét.</p> <ul style="list-style-type: none">• Centrifugálás után indítsa újra.• Ha az információkód továbbra is látható a kijelzőn, lépjen kapcsolatba a helyi Samsung szervizközponttal.
LC, LC1	<p>Ellenőrizze a kifolyótömlőt.</p> <ul style="list-style-type: none">• Ellenőrizze, hogy a kifolyótömlő vége nem fekszik-e a földön.• Ellenőrizze, hogy a kifolyótömlő nincs-e eltömődve.• Ha az információkód továbbra is aktív, lépjen kapcsolatba a vevőszolgálattal.
3C	<p>Ellenőrizze a motor működését.</p> <ul style="list-style-type: none">• Próbálja újraindítani a programot.• Ha az információkód továbbra is aktív, lépjen kapcsolatba a vevőszolgálattal.

Kód	Teendő
UC	Ellenőrizni kell az elektronikus vezérlőt. <ul style="list-style-type: none"> Ellenőrizze, hogy megfelelő-e az áramellátás. Ha az információkód továbbra is aktív, lépjen kapcsolatba a vevőszolgálattal.
	Alacsony feszültség. <ul style="list-style-type: none"> Ellenőrizze, hogy a tápkábel be van-e dugva. Ha az információkód továbbra is aktív, lépjen kapcsolatba a vevőszolgálattal.
HC	Magas hőmérsékletű fűtőelem ellenőrzése. <ul style="list-style-type: none"> Ha az információkód továbbra is aktív, lépjen kapcsolatba a vevőszolgálattal.
1C	A vízszintérzékelő nem működik megfelelően. <ul style="list-style-type: none"> Kapcsolja ki a berendezést, majd indítsa újra a programot. Ha az információkód továbbra is aktív, lépjen kapcsolatba a vevőszolgálattal.
AC	Ellenőrizze a kommunikációt a fő- és al-NYÁK-ok között. <ul style="list-style-type: none"> Kapcsolja ki a berendezést, majd indítsa újra a programot. Ha az információkód továbbra is aktív, lépjen kapcsolatba a vevőszolgálattal.
0	A gép nem kapcsol ki automatikusan az utolsó centrifugálás után, és továbbra is kijelzi a „0” üzenetet. <ul style="list-style-type: none"> A gép megfelelően működik a DRUM CLEAN (DOBTISZTÍTÁS) program futtatása nélkül is. Mindenesetre javasoljuk, hogy higiéniai okokból futtassa le a programot.
Ub	A centrifugálás nem működik. <ul style="list-style-type: none"> Ellenőrizze, hogy a ruhanemű egyenletesen oszlik-e el. Ellenőrizze, hogy a mosógép egyenletes, sík felületen áll-e. Rendezze át a töltetet. Ha csak egy ruhadarabot, például egy fürdőköpenyt vagy egy farmert kíván kimosni, előfordulhat, hogy a centrifugálás végső eredménye nem elégséges, és a kijelzőn az „Ub” üzenet jelenik meg.

Ha valamelyik információkód gyakran feltűnik a kijelzőn, lépjen kapcsolatba a helyi Samsung szervizközponttal.











Műszaki jellemzők

Anyagkezelési táblázat

A következő szimbólumok anyagkezeléssel kapcsolatos útmutatóval szolgálnak. A ruhaneműkben található címkéken a szárításra, fehérítésre és vasalásra vonatkozó szimbólumok láthatóak. A szimbólumok használata egységes jelölést biztosít a hazai és külföldi ruházati gyártók termékeinél.

A ruházati cikkek lehető leghosszabb élettartamának biztosításához, valamint a mosással kapcsolatos problémák csökkentéséhez kövesse az anyagkezelési címkén található útmutatót.



Mosás

	95 °C-os normál mosás.
	60 °C-os normál mosás.
	60 °C-os kímélő mosás.
	40 °C-os normál mosás.
	40 °C-os kímélő mosás.
	40 °C-os nagyon kímélő mosás.
	30 °C-os normál mosás.
	30 °C-os kímélő mosás.
	30 °C-os nagyon kímélő mosás.
	Kézzel mosható.
	Nem mosható.











MEGJEGYZÉS

A mosókádban olvasható számok azt a legnagyobb mosási hőmérséklet mutatják Celsius-fokban, amelyet nem szabad túllépni.

Fehérités

	Mindenféle fehérítő használható.
	Csak oxigénes fehérítő használható.
	Nem fehéríthető.





Szárítás

	Szárítógépben szárítható / normál hőfok / maximum kiáramló hőmérséklet 80 °C.
	Szárítógépben szárítható / alacsonyabb hőfok / maximum kiáramló hőmérséklet 60 °C.
	Nem szárítható szárítógépben
	Szárítás kötélén.
	Csepegtető szárítás.
	Kiterítve szárítás.
	Csepegtető szárítás kiterítve.
	Szárítás kötélén, árnyékban.
	Csepegtető szárítás kötélén, árnyékban.
	Kiterítve szárítás árnyékban.
	Csepegtető szárítás kiterítve, árnyékban.

MEGJEGYZÉS

- A pontok a szárítógépben történő szárítás mértékét jelzik.
- A vonalak a szárítás típusát és a szárítási elhelyezést jelzik.

Vasalás

	Vasalás maximum 200 °C talphőmérséklettel.
	Vasalás maximum 150 °C talphőmérséklettel.
	Vasalás maximum 110 °C talphőmérséklettel. Gőzölős vasaló használatakor legyen óvatos (dolgozzon gőz nélkül).
	Nem vasalható.

MEGJEGYZÉS

A pontok a vasalás hőmérséklet-tartományát jelzik (szabályzó, gőz, úti vasaló és vasalógép).

Mosodai kezelés

	Mosodai száraztisztítás perklór-etilénben vagy szénhidrogénekben (nehézbenzin), normál eljárással.
	Mosodai száraztisztítás perklór-etilénben vagy szénhidrogénekben (nehézbenzin), kímélő eljárással.
	Mosodai száraztisztítás szénhidrogénekben (nehézbenzin), normál eljárással.
	Mosodai száraztisztítás szénhidrogénekben (nehézbenzin), kímélő eljárással.
	Száraztisztítással nem tisztítható.
	Mosodai nedves tisztítás.
	Mosodai kímélő nedves tisztítás.
	Mosodai nagyon kímélő nedves tisztítás.

	Nedves tisztítással nem tisztítható.
---	--------------------------------------

MEGJEGYZÉS

- A bekarikázott betűk a száraz- vagy nedves tisztítás (W) során használt oldószereket (P, F) jelölik.
- A szimbólum alatti vonal általában kímélőbb kezelést jelöl (pl. kímélő programot érzékenyebb ruhadarabokhoz). A két vonal különösen kímélő kezelést jelöl.

Műszaki jellemzők

Környezetvédelem

- A berendezés újrahasznosítható anyagokból készült. Ha le kívánja selejtezni, kövesse a helyi hulladékelhelyezési előírásokat. Vágja el a tápkábelt, hogy a berendezést ne lehessen áramforráshoz csatlakoztatni. Távolítsa el a berendezés fedelét, hogy állatok és kisgyermek ne szorulhassanak bele.
- Ne lépje túl a mosószergyártó által ajánlott mosószer mennyiséget.
- A mosási ciklus előtt csak akkor használjon folttisztító és fehéritő szert, ha erre feltétlenül szükség van.
- Vizet és áramot takaríthat meg, ha csak teli géppel mos (a mosótöltet pontos mennyisége az adott mosóprogramtól függ).

Pótalkatrész-garancia

Garantáljuk, hogy a következő pótalkatrészek a modell piaci bevezetésétől számítva legalább 10 éven keresztül a gépszerezők és a felhasználók rendelkezésére fognak állni.

- Ajtó, zsanér és ajtótomítás, egyéb tömítések, ajtózár, illetve műanyag kiegészítők, például mosószer tartó rekeszek.
- A felsorolt alkatrészek az alábbi weboldalon vásárolhatók meg:
 - <http://www.samsung.com/support>

Műszaki adatlap

A „*” csillag eltérő modelleket jelöl, értéke pedig 0–9 vagy A–Z között változhat.

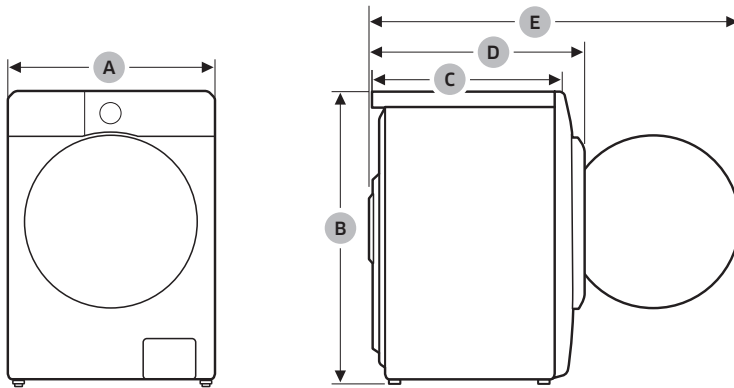

Típus		Előtöltős mosógép	
Típus megnevezése		WW1*DG5***** WW1*DE*	
Méretek	A (szélesség)	600 mm	
	B (magasság)	850 mm	
	C (hossz)	575 mm	
	D	640 mm	
	E	1090 mm	
Víznyomás		50–1000 kPa	
Nettó tömeg		72,0 kg	
Maximális töltési kapacitás		Mosás és centrifugálás	11,0 kg
Teljesítményfelvétel	Mosás és melegítés	AC 220–240 V, 50 Hz	1900–2300 W
Centrifuga fordulatszáma		1400 ford./perc	

Műszaki jellemzők

Típus		Előltöltős mosógép		
Típus megnevezése		WW9*CGC*****	WW8*CGC*****	
Méretek	A (szélesség)	600 mm		
	B (magasság)	850 mm		
	C (hossz)	575 mm		
	D	630 mm		
	E	1080 mm		
Víznyomás		50–1000 kPa		
Nettó tömeg		65,0 kg		
Maximális töltési kapacitás		Mosás és centrifugálás	9,0 kg	8,0 kg
Teljesítményfelvétel	Mosás és melegítés	AC 220–240 V, 50 Hz	1900–2300 W	
Centrifuga fordulatszáma		1400 ford./perc		

MEGJEGYZÉS

- A kiviteli és műszaki adatok a minőség javítása érdekében értesítés nélkül megváltozhatnak.
- Az itt megadott méretek a mérési módszertől függően kismértékben eltérhetnek a tényleges méretektől.







EPREL-információk

A termék energiacímkezésére vonatkozóan további információval az energiacímke-köteles termékek európai adatbázisa (EPREL) szolgál, amely a https://eprel.ec.europa.eu/qr/***** címen érhető el. A(z) ***** a termék EPREL-regisztrációs számát jelöli. A regisztrációs szám a termék energiacímkején található.

Tájékoztató jellegű információk (az (EU) 2019/2023 sz. rendelet szerint)

Modell	Program	Kapacitás (kg)	Program hossza (ÓÓ:PP)	Energiafogyasztás (kWh/program)	Vízfogyasztás (l/program)	Maximális hőmérséklet (°C)	Maradvány nedvességtartalom (%)	Centrifugasebesség (ford./perc)
WW9*CGC******	ECO 40-60	9	03:48	0,690	71,0	28	53,9	1400
		4,5	02:54	0,465	47,0	28	53,9	1400
		2,5	02:44	0,222	34,6	23	53,9	1400
	COTTON (PAMUT) 20°C	9	03:19	0,357	117,0	20	53,0	1400
	COTTON (PAMUT) 60°C	9	02:25	1,504	134,0	55	53,0	1400
	COTTON (PAMUT) 60°C + Habos áztatás	9	02:55	2,099	134,0	60	53,0	1400
	SYNTHETICS (MŰSZÁLÁS) 40°C	4	02:59	0,819	61,4	40	33,0	1200
QUICK WASH 15' (15 P GYORSMOSÁS) Hideg	2	0:15	0,015	43,0	15	105,0	800	
WW8*CGC******	ECO 40-60	8	03:38	0,734	65,0	30	53,9	1400
		4	02:48	0,432	45,0	27	53,9	1400
		2	02:16	0,223	31,0	23	53,9	1400
	COTTON (PAMUT) 20°C	8	03:19	0,339	104,0	20	53,0	1400
	COTTON (PAMUT) 60°C	8	02:25	1,659	127,0	55	53,0	1400
	COTTON (PAMUT) 60°C + Habos áztatás	8	02:55	2,192	127,0	60	53,0	1400
	SYNTHETICS (MŰSZÁLÁS) 40°C	4	02:59	0,819	61,4	40	33,0	1200
QUICK WASH 15' (15 P GYORSMOSÁS) Hideg	2	0:15	0,015	43,0	15	105,0	800	

Műszaki jellemzők

Modell	Program	Kapacitás (kg)	Program hossza (ÓÓ:PP)	Energiafogyasztás (kWh/program)	Vízfogyasztás (l/program)	Maximális hőmérséklet (°C)	Maradvány nedvességtartalom (%)	Centrifugasebesség (ford./perc)
WW1*DG***** WW1*DE*	ECO 40-60 	11	4:00	0,930	93,8	33	53,9	1400
		5,5	3:00	0,490	59,4	27	53,9	1400
		3	2:40	0,234	31,4	23	53,9	1400
	COTTON (PAMUT)  20°C	11	3:59	0,336	132,0	20	50,0	1400
	COTTON (PAMUT)  60°C	11	2:32	1,390	132,0	60	50,0	1400
	COTTON (PAMUT)  60°C + Habos áztatás	11	3:02	2,170	147,0	60	50,0	1400
	SYNTHETICS (MŰSZÁLÁS)  40°C	4	2:59	0,735	58,0	40	33,0	1200
	QUICK WASH 15' (15 P GYORSMOSÁS)  Hideg	2	0:15	0,015	41,0	15	105,0	800

- Az ECO 40-60  program, illetve a mosás-szárítási program kivételével a programokhoz megadott értékek csak tájékoztató jellegűek.
- Az itt megadott időértékek a víznyomás/vízke ménység/víz hőmérséklet, a ruhanemű típusa/mennyisége/ szennyezettségi szintje, a használt mosószer típusa/mennyisége, a tápellátás és a kiválasztott kiegészítő funkciók hatására eltérhetnek a tényleges értékektől.

Ügyfélszolgálat elérhetősége

KÉRDÉSE VAGY ÉSZREVÉTELE VAN?

ORSZÁG	HÍVJA A KÖVETKEZŐ SZÁMOT:	VAGY LÁTOGASSON EL HONLAPUNKRA:
UK	0333 000 0333	www.samsung.com/uk/support
IRELAND (EIRE)	0818 717100	www.samsung.com/ie/support
GERMANY	06196 77 555 77	www.samsung.com/de/support
FRANCE	01 48 63 00 00	www.samsung.com/fr/support
SPAIN	91175 0015	www.samsung.com/es/support
PORTUGAL	210 608 098 Chamada para a rede fixa nacional Dias úteis das 9h às 20h	www.samsung.com/pt/support
LUXEMBURG	261 03 710	www.samsung.com/be_fr/support
NETHERLANDS	088 90 90100	www.samsung.com/nl/support
BELGIUM	02-201-24-18	www.samsung.com/be/support (Dutch) www.samsung.com/be_fr/support (French)
NORWAY	21 62 90 99	www.samsung.com/no/support
DENMARK	70 70 19 70	www.samsung.com/dk/support
FINLAND	030-622 75 15	www.samsung.com/fi/support
SWEDEN	0771-400 300	www.samsung.com/se/support
AUSTRIA	0800 72 67 864 (0800-SAMSUNG)	www.samsung.com/at/support
SWITZERLAND	0800 726 786	www.samsung.com/ch/support (German) www.samsung.com/ch_fr/support (French)
HUNGARY	0680SAMSUNG (0680-726-7864)	www.samsung.com/hu/support
CZECH	800 - SAMSUNG (800-726786)	www.samsung.com/cz/support
SLOVAKIA	0800 - SAMSUNG (0800-726 786)	www.samsung.com/sk/support
CROATIA	072 726 786	www.samsung.com/hr/support
BOSNIA	055 233 999	www.samsung.com/ba/support
North Macedonia	023 207 777	www.samsung.com/mk/support
MONTENEGRO	020 405 888	www.samsung.com/support
SLOVENIA	080 697 267 (brezplačna številka)	www.samsung.com/si/support
SERBIA	011 321 6899	www.samsung.com/rs/support
Kosovo	038 40 30 90	www.samsung.com/support

Ügyfélszolgálat elérhetősége

ORSZÁG	HÍVJA A KÖVETKEZŐ SZÁMOT:	VAGY LÁTOGASSON EL HONLAPUNKRA:
ALBANIA	045 620 202	www.samsung.com/al/support
BULGARIA	0800 111 31 - Безплатен за всички оператори *3000 - Цена на един градски разговор или според тарифата на мобилният оператор 09:00 до 18:00 - Понеделник до Петък	www.samsung.com/bg/support
ROMANIA	0800872678 - Apel gratuit *8000 - Apel tarifat în rețea Program Call Center Luni - Vineri: 9 AM - 6 PM	www.samsung.com/ro/support
ITALIA	800-SAMSUNG (800.7267864)	www.samsung.com/it/support
CYPRUS	8009 4000 only from landline, toll free	www.samsung.com/gr/support
GREECE	80111-SAMSUNG (80111 726 7864) from mobile and land line (+30) 210 6897691 from mobile and land line	
POLAND	801-172-678* * (opłata według taryfy operatora)	http://www.samsung.com/pl/support/
LITHUANIA	8-800-77777	www.samsung.com/lt/support
LATVIA	8000-7267	www.samsung.com/lv/support
ESTONIA	800-7267	www.samsung.com/ee/support
UKRAINE	0-800-502-000	www.samsung.com/ua/support

Jegyzet

Jegyzet

Jegyzet

SAMSUNG