

gorenje

HU

Üzemeltetési utasítások

Mosogatógép



GV642C65

Tartalomjegyzék

Az Ön mosogatógépe	4
Biztonságra vonatkozó utasítások	5
Beszerelés	6
Túlfolyás elleni védelem	6
Csomagolóanyag	6
Ártalmatlanítás	6
Jelölések a készüléken	7
Az első használatba vétel előtt	8
1. Vízkeménység	8
2. Alapbeállítások	9
Öblítőszer utántöltése	9
Sóval feltöltés	9
Környezetbarát mosogatás	11
Takarítson meg energiát és vizet	11
A mosogatógép megtöltése	12
Törékeny edények	12
A betöltés hatással van a végeredményre	12
A mosogatógép kosarai	12
Felső kosár	12
Alsó kosár	13
Evőeszköztartó kosár	14
A mosogatógép használata	15
Mosogatószer hozzáadása	15
Bekapcsolás/Készletléti üzemmód	16
Programválasztás	16
Az opció kiválasztása	17
Indítás/leállítás	18
Ha további edényeket kíván a mosogatógépbe helyezni	18
Áramszünet	18
Miután befejeződött a program	18
A leghatékonyabb szárítás	18
A mosogatógép kiürítése	18
Programtáblázat	19
Beállítások	20
Karbantartás és tisztítás	22
Öblítőszer utántöltése	22
Sóval feltöltés	22
Szűrőtisztítás	23
A szórókarok tisztítása	23
A mosogatógép külsejének tisztítása	24
CLn - A Öntisztítás program futtatása	24
Az elzáródások eltávolítása	24
Téli tárolás/szállítás	25
Hibaelhárítás	26

Beüzemelés	32
Biztonságra vonatkozó utasítások	32
Beállítás	32
Csatorna csatlakozás	33
Víz csatlakozás	33
Villamos csatlakoztatás	34
Szervizelés	35
Pótalkatrészek	35
Programciklusok száma	35
Műszaki adatok és energiabesorolási címkézés	36
Műszaki adatok	36
A fogyasztók tájékoztatása	36
A tesztintézetre vonatkozó információ	36
Megfelelőségi nyilatkozat	36

Az Ön mosogatógépe

Helyezze üzembe a mosogatógépet, lásd a *Beüzemelés*. fejezetet. Ezután nyissa ki az ajtót, és nyomja meg a  gombot.

A mosogatógép első bekapcsolásakor fontos, hogy a hatékony tisztítás érdekében a helyes beállításokat válassza. Lásd *Az első használatba vétel előtt* fejezetet.

Bekapcsolás/Készenléti üzemmód

Indítás/leállítás





Programválasztás

Kijelző

Programok

-  Eco 55°
-  Auto 45-65°
-  1h 65°
-  Intenzív 70°
-  Üveg 40°
-  Higiénia 70°

Opciók

-  Késletett indítás
-  Gyorsmosás

Speciális programok

self clean 3s Öntisztítás

A kijelzőn megjelenő információk

Lásd itt: *Karbantartás és tisztítás*.

 Öblítőszer utántöltése

 Sóval feltöltés

CLn A Öntisztítás program futtatása

FIGYELEM!

A vezérlőpanel csak akkor reagál a használatra, ha az ajtó nyitva van.

Biztonságra vonatkozó utasítások

- Olvassa el az üzemeltetési utasításokat és tartsa biztonságos helyen!
- Standard terítékek száma: 14
- Tilos a mosogatógépet az üzemeltetési utasításokban leírtaktól eltérő célra felhasználni.
- A mosogatógép ajtóba és a mosogatógép kosárba kizárólag edényeket rakjon.
- Soha ne hagyja nyitva a mosogatógép ajtaját, mert valaki megbotolhat benne. Tolja be a kosarakat, kiküszöbölve a mosogatógép felborulásának kockázatát.
- Kizárólag mosogatószert használjon!
- Ezt a készüléket akkor használhatják 8 éves és afölötti korú gyerekek, illetve csökkent fizikális, érzékszervi vagy mentális képességekkel rendelkezők, valamint megfelelő tapasztalattal és tudással nem rendelkezők, ha felügyeletük biztosított, vagy megfelelő útmutatást kaptak a készülék biztonságos használatáról és megértették az ezzel járó veszélyeket. A gyerekek nem szabad, hogy játsszanak a készülékkel. A készülék tisztítását és karbantartását nem végezhetik gyerekek felügyelet nélkül.
- A sérült tápkábelt csak a gyártó szervizközpontja vagy hasonló szakképzettséggel rendelkező személy cserélheti ki.
- A mosogatógép kizárólag háztartásban, háztartási edények mosogatására használható. Minden egyéb jellegű felhasználása tilos.
- Soha ne helyezzen be oldószer maradékot tartalmazó edényeket a mosogatógépbe, mivel ez robbanásveszélyt jelent. A mosogatógépbe berakott edényeken ne legyen továbbá hamu, viasz vagy kenőanyag.

- Figyeljen a gyermekekre. Ne engedje, hogy gyermek használja vagy játsszon a mosogatógéppel. Legyen nagyon körültekintő, amikor a készülék ajtaja nyitva van. Előfordulhat, hogy mosószer marad a készülék belsejében. A mosószer hozzáadása után azonnal indítsa el a mosogatógépet.



FIGYELMEZTETÉS!

A késeket és egyéb hegyes tárgyakat a hegyükkel lefelé helyezze el az evőeszköztartó kosárban vagy fektetve a többi kosárban.



FIGYELMEZTETÉS!

A gyermeket mindig felügyelje – a mosogatószer maró hatású!

Beszerezés

Lásd itt: *Beüzemelés*.

Túlfolyás elleni védelem

A túlfolyás elleni védelem elkezdki kiszivattyúzni a gépet, és kikapcsolja a vízellátást, ha a mosogatógép vízszintje meghaladja a normál szintet. Ha a túlfolyás elleni védelem aktiválódik, az F54 (Túltöltés) felirat jelenik meg a kijelzőn. Zárja el a vízcsapot, és vegye fel a kapcsolatot a legközelebbi szervizközponttal. (A mosogatógépen kívüli vízszivárgás elkerülése érdekében ne távolítsa el a dugót a konnektorból, amíg a tápvezeték vízcsapját nem zárta el!)

Csomagolóanyag

A külső csomagolás a készüléket védi szállítás közben. A csomagolóanyagok újrahasznosíthatók. A felhasznált nyersanyagok és a hulladék mennyiségének csökkentéséhez különítse el a különböző csomagolóanyagokat. Előfordulhat, hogy a forgalmazó visszaveszi a csomagolást újrahasznosításra, vagy elirányítja a legközelebbi újrahasznosítási központhoz. A használt csomagolóanyagok a következők:

- Hullámkarton, 100%-osan újrahasznosított anyagból.
- Expandált polisztirol (EPS) hozzáadott klór vagy fluor nélkül.
- A támasztékok kezeletlen fából készültek.
- A védő műanyag polietilénből (PE) készült.

Ártalmatlanítás

A mosogatógépet az újrahasznosítást szem előtt tartva gyártjuk és címkézzük fel. Amikor a mosogatógép eléri hasznos élettartamának végét, és ártalmatlanításra szorul, azonnal használhatatlanná kell tenni. Húzza ki a tápkábelt, és vágja le a lehető legrövidebbre.

A mosogatógép megfelelő módon történő újrahasznosításával kapcsolatban lépjen kapcsolatba a helyi hatóságokkal.

Jelölések a készüléken



Olvassa el az üzemeltetési utasításokat.



Újrahasznosítás elektromos hulladékként.



A vonatkozó európai uniós irányelvekkel összhangban jóváhagyva.



FIGYELEM!

Kövesse figyelmesen az utasításokat, elkerülendő a személyi sérüléseket és anyagi károkat, valamint hogy a garancia érvényben maradjon.

Az első használatba vétel előtt

1. Vízkeménység

A megfelelő mosogatási eredmény elérése érdekében a mosogatógépet lágy (alacsony ásványianyag-tartalmú) vízre kell rákötni. A kemény víz fehér bevonatot képez az edényeken és a mosogatógépen.

A vízkeménység ellenőrzése

A vízkeménységet német vízkeménységi fok (°dH), francia vízkeménységi fok (°fH), angol vízkeménységi fok (°eH) vagy millimól/liter (mmol/l) egységben szokás megadni.

Ha a víz keménységi foka meghaladja az 5°dH (9°fH / 6°eH / 0,9 mmol/l) értéket, akkor lágyítani kell. Erre automatikusan kerül sor a beépíthető vízlágyító segítségével. Az optimális működés biztosítása érdekében a vízlágyítót be kell állítani a víz keménységi fokához. A vízlágyító beállítását követően lágy víznek megfelelő mosogató- és öblítőszeradagot alkalmazzon.

A helyi víz keménységi fokáról a vízműveknél érdeklődhet.

Jegyezze fel a vízkeménységet: _____

°dH	°fH	°eH	mmol/l	Ajánlott beállítás
0-5	0-9	0-6	0,0-0,9	4:00
6-8	10-14	7-10	1,0-1,4	4:01
9-11	15-20	11-14	1,5-2,0	4:02
12-14	21-25	15-18	2,1-2,5	4:03
15-19	26-34	19-24	2,6-3,4	4:04
20-24	35-43	25-30	3,5-4,3	4:05
25-29	44-52	31-36	4,4-5,2	4:06
30-39	53-70	37-49	5,3-7,0	4:07
40-49	71-88	50-61	7,1-8,8	4:08
50	89	62	8,9	4:09

Ha a víz keménységi foka meghaladja az 50°dH (89°fH / 62°eH / 8,9 mmol/l) értéket, külső vízlágyító csatlakoztatását javasoljuk.

Megnövekedett fogyasztás a regenerálás során

A mosogatógép beépített vízlágyítóját rendszeresen regenerálni kell, hogy megőrizze funkcióját. A regeneráció meghosszabbítja a mosogatóprogramot, és növeli az energia- és vízfogyasztást. Az, hogy a mosogatógép vízlágyítója milyen gyakran regenerálódik, a kiválasztott beállítástól függ.

Példa: ha az Eco 55° program 14°dH (25°fH / 18°eH / 2,5 mmol/l) vízkeménység mellett fut, a vízlágyító regenerálására rendszeres időközönként (7 mosogatási ciklus után) sor kerül, az energiafogyasztás 0,015 kWh-val nő, a vízfogyasztás 2,3 literrel több lesz, a program pedig 3 perccel tovább tart. A regenerálás a fűtésfázisban történik.

FIGYELMEZTETÉS!

A kemény víz fehér bevonatot képez az edényeken és a mosogatógépben, ezért fontos, hogy megfelelő beállítást válasszon a vízlágyítóhoz. Lásd: Vízkeménység, *Beállítások* fejezet.

Soha ne használja a mosogatógépet üres sótartó rekesssel, ha a víz keménységi foka meghaladja az 5°dH (9°fH / 6°eH / 0,9 mmol/l) értéket.

2. Alapbeállítások

A mosogatógép első bekapcsolásakor fontos, hogy a hatékony tisztítás érdekében a helyes beállításokat válassza. Lásd oldal 20.

Beállítás:

- Öblítőszer
- Vízkeménység
- TAB (Minden az egyben mosószer)

3. ✨ Öblítőszer utántöltése



Az öblítőszer használatával gyorsabb és eredményesebb az edények szárítása, továbbá a mosogatás hatékonyabb, az edények pedig feltmentesek lesznek.

Töltse fel az öblítőszerrekeszt öblítőszerrel az Öblítőszer 3:01 - 3:05 opció kiválasztása után.

1. Nyissa fel a mosogatószertartó fedelet.
2. Óvatosan töltsse fel a rekeszt öblítőszerrel a **MAX** szintig.
3. Törölje le a rekesz környékén esetlegesen kifreccsent öblítőszer.
4. Szorosan csukja le a fedelet.

Ha az öblítőszer tartályt fel kell tölteni, a jelzés kigyullad a kijelzőn.

4. Sóval feltöltés

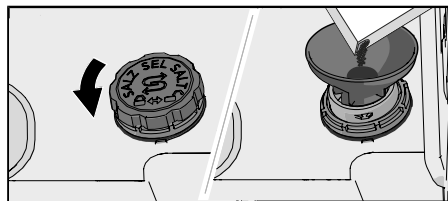

Ha a vízkeménység 5 °dH (9 °fH / 6 °eH / 0,9 mmol/l) felett van, töltsse fel a tartályt sóval.

A Vízkeménység 4:01 - 4:09 opció kiválasztása után adagoljon só a sótartó rekeszbe.

1. Távolítsa el a sótartó rekesz fedelét az óramutató járásával ellentétes irányba forgatva.
2. Illessze a mosogatógéphez mellékelt tölcserőt a sótartály feltöltőnyílásába. Az első mosogatás előtt töltsön bele körülbelül 1 l vizet. (Csak első alkalommal szükséges víz.)
3. Töltsse fel elegendő sóval a sótartó rekeszt (max. 750 gram). Mosogatógéphez való speciális só használjon.

4. Törölje le a felesleges sót, és fordítsa el a fedelet az óramutató járásával megegyező irányba, amíg zárt helyzetbe nem kerül.

Ha a sótartályt fel kell tölteni, a jelzés kigyullad a kijelzőn.



FIGYELMEZTETÉS!

A rozsdafoltok kialakulásának elkerülése érdekében a só hozzáadása után rögtön el kell indítani egy mosogatási programot.

Környezetbarát mosogatás

Takarítson meg energiát és vizet

A mosogatógép otthoni használata általában kevesebb energiát és vizet igényel, mint a kézi mosogatás.

Ne öblítsen folyó víz alatt



Ne öblítse le az edényeket folyó víz alatt, mert ez fokozott energia- és vízfogyasztáshoz vezet. A mosogatógép betöltése előtt egyszerűen kaparja le a nagyobb élelmiszer-maradványokat.

Válasszon környezetbarát mosószert

Olvassa el a csomagoláson található környezetvédelmi nyilatkozatot!

Ha túl sok mosószert, öblítőszeret és sót használ, csökkenhet a mosogatás hatásfoka, és a környezetet is nagyobb terhelés éri.

A mosogatógépet teljesen feltöltve üzemeltesse

Takarítson meg energiát és vizet: a program futtatása előtt várja meg, amíg a mosogatógép megtelik (lásd a standard terítékek számát). Ha kellemetlen szagok jelentkeznek, használja az  1h 65° programot a  Gyorsmosás edényöblítési opcióval.

A programokat futtassa alacsonyabb hőmérséklet-beállítással

Ha az edények csak kis mértékben szennyezettek, akkor választhatja az alacsony hőfokú programot.

Válassza az – Eco 55° mosogatási programot

Ez a program alkalmas a hétköznapi használat során keletkezett szennyeződések eltávolítására, és a kombinált energia- és vízfogyasztás szempontjából ez a leghatékonyabb. A környezetbarát tervezésre vonatkozó európai uniós jogszabályoknak is megfelel.

A programot hatékony mosásra tervezték, a lehető legkevesebb energia és víz felhasználása mellett. Hosszú ideig mos, alacsony hőmérsékleten.

Aktiválja a – TotalDry beállítást

A TotalDry beállítás aktiválásával lerövidítheti a mosogatási programot, és hatékonyabb szárítást érhet el. A beállítás a program végén automatikusan kinyitja a mosogatógép ajtaját. Várjon, amíg a mosogatógép jelzi, hogy befejeződött a program, és a mosogatógép kiürítése előtt várja meg, hogy lehűljenek az edények. (Ha a mosogatógép beépíthető, akkor a mellette lévő konyhabútoroknak is párábíróknak kell lenniük a mosogatógép párájával szemben.)

Hideg vizes bekötés

Ha az épület fűtése olaj, áram vagy gáz használatával történik, akkor a mosogatógépet a hidegvíz-vezetékhez csatlakoztassa.

Meleg vizes csatlakozás

Ha az épület fűtése energiatakarékos módon, például központi fűtéssel, illetve napenergia vagy geotermikus energia használatával történik, akkor a mosogatógépet a melegvíz-vezetékhez csatlakoztassa (max. 70 °C). A melegvíz-vezetékhez való csatlakoztatás eredményeként csökken az energiafogyasztás.

FIGYELEM!

Ne lépje túl a vízellátás megengedett hőmérsékletét. Bizonyos edények olyan anyagokat tartalmaznak, amelyek nem viselik el a magas hőmérsékletet. Lásd a *Törékeny edények* című részt *A mosogatógép megtöltése* fejezetben.

A mosogatógép megtöltése

Törékeny edények

Bizonyos edények nem valók mosogatógépbe. Ennek számos oka lehet. Egyes anyagok nem bírják az erős hőt, másokban kárt okozhat a mosogatószer.

Kezelje óvatosan a kézzel készített tárgyakat, a törékeny dísz tárgyakat, a kristály- és üvegedényeket, valamint az ezüstműből, rézműből, ónműből, alumíniumból, fából vagy műanyagból készült edényeket. Keresse a „Mosogatógépben mosható” jelölést az edényeken.

A betöltés hatással van a végeredményre

Átgondoltan helyezze el az edényeket a mosogatógépben, hogy a lehető legalacsonyabb energia- és vízfogyasztás mellett a legjobb mosási és szárítási teljesítményt érhesse el. Gondoskodjon róla, hogy a mosogatógép az összes felületet elérhesse és megtisztíthassa, és a lehető legalaposabban megszárazhassa az edényeket.

- Az edényeket szennyezett felületükkel befelé és lefelé kell elhelyezni.
- Ne helyezze egymásra az edényeket.
- A bemélyedéssel rendelkező edényeket, például a bögréket, ferdén helyezze el, hogy az öblítővíz le tudjon folyni róluk. Ez a műanyag edények esetében is fontos.
- Ügyeljen arra, hogy a kisméretű tárgyak ne essenek át a mosogatógép kosarának rácsán. Helyezze ezeket az evőeszköztartó kosárba.

A mosogatógép kosarai

A mosogatógép felső kosárral, valamint alsó kosárral és evőeszköztartó kosárral van ellátva.

A kosarak megjelenése a mosogatógép elrendezésétől függően eltérő lehet.

Felső kosár

A felső kosárba poharat, csészét, tálát, és kistányért tegyen, a szennyezett felükkel befelé és lefelé! A borospoharakat a borospohártartó polcra, a késeket a jobb oldali késtartóba tegye.

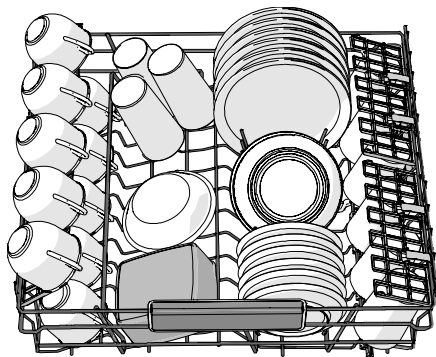

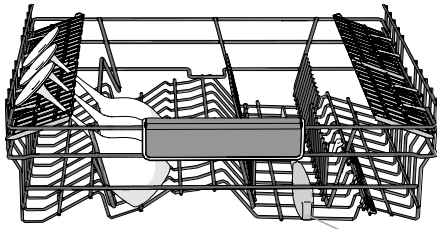

Késtartó állvány

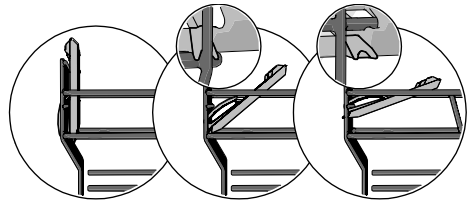

3 pozíció

A felső kosár magasságának beállítása

1. Húzza ki a felső kosarat.
2. Emelje mindkét kezével az oldalsó fogantyúkat.
3. Felső helyzetben emelje mindkét kezével az oldalsó fogantyúkat és óvatosan eressze le a kosarat. Tartsa szem előtt, hogy a kosár mindkét oldalát mindig azonos magasságra kell beállítani.

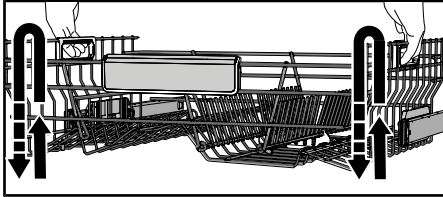

Alsó kosár

Helyezzen tányért, kistányért, tálalóedényt, fazekat és (az evőeszköztartó kosárban lévő) evőeszközöket az alsó kosárba.

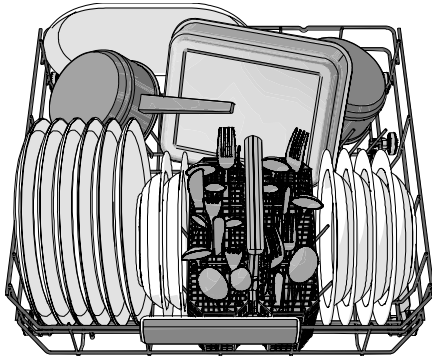

Állítható tányértartók

Az állítható tányértartók lehajthatók, hogy megkönnyítsék a fazekak és tálak betöltését.

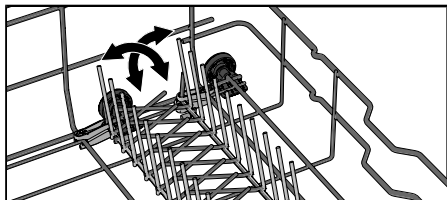

Evőeszköztartó kosár

Az evőeszközöket a kések kivételével lefelé fordítva, a lehető legjobban szétterítve helyezze el. A kanalak ne boruljanak egymásba.

Helyezze az evőeszköztartó kosarat az alsó kosárba.

Fedele evőeszköztartó kosár

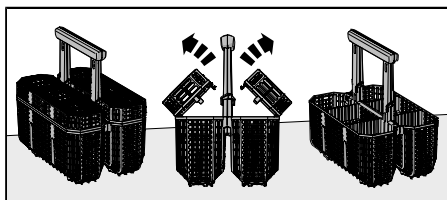

Az evőeszköztartó kosár fedele eltávolítható.

FIGYELEM!

Győződjön meg róla, hogy a szórókarok szabadon forognak.

A mosogatógép használata

Mosogatószer hozzáadása

Kövesse a mosószer csomagolásán található utasításokat. Ez a mosogatógép vízlágyítóval van felszerelve, ezért lágy víznek megfelelő mosószert és öblítőszert használjon.



Túl sok mosószer esetén csökkenhet a mosogatás hatásfoka, továbbá nagyobb a környezetterhelés.

A mosogatószer-adagoló rekesznek száraznak kell lennie a mosogatószer betöltésekor. Egy rekesz van az előmosogatáshoz és egy a főmosogatáshoz. Ha por állagú mosogatószert vagy gél állagú mosogatószert használ, kisebb mennyiséget tehet ezekből az előmosogatás rekeszbe is. Ha kérdése van a mosogatószerrel kapcsolatban, forduljon a mosogatószer gyártójához.

FIGYELEM!

Kizárólag gépi mosogatószert használjon! Kézi mosogatószer nem használható, mivel a képződő hab megakadályozza a mosogatógép eredményes működését.

Minden az egyben mosószer

Sokféle minden az egyben mosószer kapható. Olvassa el figyelmesen a megvásárolt termék használati útmutatóját.

Aktiválja a TAB beállítást, ha öblítőszert tartalmazó minden az egyben mosogatószert használ.

Mosogatógép tablettá használata nem javasolt 75 percnél rövidebb programokhoz. Használjon helyette por vagy gél állagú mosogatószert.

FIGYELEM!

Az optimális mosogatási és szárítási eredmény mosogatógéphez való mosogatószer és külön adagolt öblítőszert és só használatával érhető el.

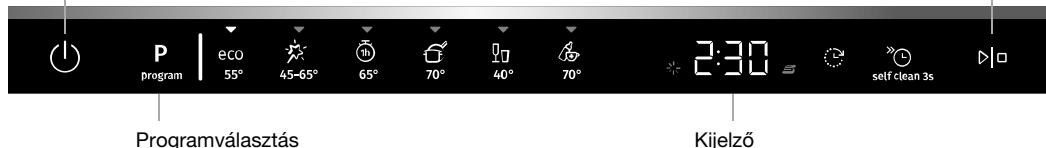

Bekapcsolás/Készenléti üzemmód

Nyissa ki az ajtót és nyomja meg a  gombot. Nyissa meg a vízcsapot is, ha el volt zárva.

FIGYELEM!

A vezérlőpanel csak akkor reagál a használatra, ha az ajtó nyitva van.

P Programválasztás

Válasszon az edények típusának és a szennyezettségük mértékének megfelelő programot. A(z) Eco 55° mindig be van állítva előzetesen.

Nyomja meg a **P** gombot egyszer vagy többször, amíg a kívánt program aktiválódik. Ezt jelzőfény jelzi.

ECO Eco 55°

Ez a program alkalmas a hétköznapi használat során keletkezett szennyeződések eltávolítására, és a kombinált energia-és vízfogyasztás szempontjából ez a leghatékonyabb. A környezetbarát tervezésre vonatkozó európai uniós jogszabályoknak is megfelel.

A környezetbarát mosogatóról a *Környezetbarát mosogató*s fejezetben olvashat bővebben.

Erősen szennyezett, nagyon zsíros edényekhez magasabb hőmérsékletű programot kell használni.

Auto 45-65°

A mosogatógép képes felmérni, hogy mennyire szennyezettek az edények és annak megfelelően állítja be a vízfelhasználást és a hőfokot. Új berendezés esetén a programot ötször le kell futtatni, mielőtt beáll a rendszer és a lehető legjobb teljesítményt nyújtja.

1h 65°

Gyors program a kissé odaszáradt maradékok eltávolításához. (A program nem alkalmas odaégett étel eltávolítására, például tepsikből.)

A TotalDry opció fontos szerephez jut a legjobb szárítási eredmények biztosítása tekintetében.

Intenzív 70°

Magas hőmérsékletű program nagyon szennyezett, zsíros edények, például serpenyő, fazék és sütőtepsi elmosogatásához. Ha ezek az edények nem töltik meg teljesen a mosogatógépet, akkor tányért és egyéb edényeket is rakhat melléjük.

Üveg 40°

Kímélő, alacsony hőmérsékletű mosogatási program a kristályból/üvegből készült, törekeny tárgyakhoz. Mindig csak kis mennyiségű mosószert használjon, és úgy helyezze el a tárgyakat, hogy ne érhessenek egymáshoz a mosogatás során. Lásd még a *Törekeny edények* részt a *Mosogatógép megtöltése* fejezetben. A rászáradt ételmaradékoktól mentes porcelán étkezéslet közvetlenül a használata után szintén elmosható ezzel a programmal.

Higiénia 70°

Ez a program ideálisan használható abban az esetben, ha a kezelő rendkívül nagy higiéniai igényeket támaszt, például cumisüveg és vágódeszka mosogatásakor. A főmosás és az utolsó öblítés egyaránt magas hőmérsékleten történik.

self clean 3s Öntisztítás

Öntisztító program a mosogatógép üstjének, szűrőkarjainak és azok csöveinek tisztításához.

Ezt a programot mosogatószer vagy citromsav hozzáadásával kell futtatni (edények nélkül). A piacon elérhetők speciális mosogatószer-tisztítók is. A vízkőlerakódások eltávolításához lásd a *Mosogatógép belső tere* részt a *Karbantartás és tisztítás* fejezetben.

FIGYELEM!

CLn A mosogatógép rendszeres időközönként jelzi, hogy a(z) Öntisztítás opciót futtatni kell.

Nyomja meg és tartsa lenyomva a self clean 3s gombot, amíg a CLn meg nem jelenik a kijelzőn a program kiválasztásához.

Az opció kiválasztása

Nyomja meg az aktiválni kívánt opciókat (☺, ☹). (A rendelkezésre álló opciók programonként eltérőek.)

Késletett indítás

A Késletett indítás kiválasztása esetén a mosogatógép az ajtó becsukása és a ▶ gomb megnyomása után 1–24 órával indul el.

1. Nyomja meg egyszer a ☺ gombot a Késletett indítás aktiválásához. Nyomja meg többször vagy tartsa lenyomva a kívánt óraszám beállításához. A Késletett indítás ideje jelenik meg a kijelzőn.
2. Nyomja meg a ▶ gombot. Csukja be az ajtót. Az időzítő visszaszámol, és a mosogatógép a kiválasztott késleltetés után elindul.

Ha törölni szeretné a Késletett indítás opciót, nyissa ki az ajtót, majd nyomja meg és három másodpercig tartsa lenyomva a ▶ gombot.

Az opció nem érhető el a következőhöz: Öntisztítás

Gyorsmosás

Ez az opció lerövidíti a program időtartamát, azonban több áramot és vizet fogyaszt.

Nyomja meg a ☹ gombot az opció aktiválásához. Frissített programidő jelenik meg a kijelzőn.

Nem érhető el a következőkhöz: Auto 45-65°, Üveg 40°, Higiénia 70°, Öntisztítás

▷|□ Indítás/leállítás

Nyomja meg a ▷|□ gombot. A kijelző villogni kezd, jelezve, hogy a mosogatógép készen áll az indításra. Csukja be megfelelően az ajtót, különben a mosogatógép nem indul el.

Program leállítása vagy megváltoztatása

Nyissa ki az ajtót. Ha meg akarja szakítani vagy módosítani szeretné a programot a mosogatógép elindítása után, nyomja meg a ▷|□ gombot, és három másodpercig tartsa lenyomva.

Töltse fel a készüléket új mosogatószerrel, ha a mosogatószer-adagoló fedele kinyílt. Ezután válasszon ki egy új programot, nyomja meg a ▷|□ gombot, és csukja be az ajtót.

Fennmaradó idő

A program és az opciók kiválasztása után megjelenik a kijelzőn az az időtartam, ameddig a program a legutóbbi használat során tartott.

Ha további edényeket kíván a mosogatógépbe helyezni¹⁾

Nyissa ki az ajtót. A mosogatógép automatikusan leáll. Helyezze be az edényeket, és csukja be az ajtót. A mosogatógép kis idő múlva folytatja a programot.

Áramszünet

Ha a mosogatógép egy mosogatósi program futása közben áramszünet miatt kikapcsol, a program az áramellátás helyreállítása után folytatódik. Ha az áramellátás szállítás közben szűnik meg, a program megszakad.

Ha szállítás közben több, mint 2 percre kinyitja az ajtót, a program megszakad.

Miután befejeződött a program

Ha a program befejeződött, a "End" jelenik meg a kijelzőn. A program végét rövid hangjelzés is jelzi.

A program befejezése után a mosogatógép automatikusan készenléti üzemmódba kapcsol. Minden használat után zárja el a vízcsapot (ha a biztosítótársaság ezt kéri).

A leghatékonyabb szárítás

- Töltse meg teljesen a mosogatógépet.
- A bemélyedéssel rendelkező edényeket, például a bögréket, ferdén helyezze el, hogy az öblítővíz le tudjon folyni róluk. Ez a műanyag edények esetében is fontos.
- Töltse fel a készüléket öblítőszerrel, vagy növelje az öblítőszer adagolását.
- Aktiválja a(z) TotalDry beállítást. Lásd: *Beállítások* fejezet.
- Mielőtt kivenné az edényeket a mosogatógépből, várja meg, hogy megszáradjanak.











A mosogatógép kiürítése

A forró porcelán törékenyebb. Mielőtt kivenné az edényeket a mosogatógépből, várja meg, hogy megszáradjanak.

Először az alsó kosárból vegye ki az edényeket, hogy ne csepegjen víz a felső kosárból az alsó kosárban lévő edényekre.

¹⁾ Ne töltsön be több edényt, ha a mosogatószer-adagoló fedele nyitva van.

Programtáblázat

Programok	Mosogatószer (ml)	Opciók	Előmosások száma	Főmosás	Öblítések száma	Utolsó öblítés	Fogyasztási adatok ¹⁾		
							Mosogatási idő (kb. óra:perc)	Energia (kb. kWh)	Vízfogyasztás (liter)
eCO Eco 55° 2)	25	 3)		55 °C	2	49 °C	3:10	0,74	9,7
 Auto 45-65°	25	 3)	1-2	45-65 °C	2-3	65 °C	2:10-3:10	0,9-1,4	12,0-19,0
 1h 65°	25	 3)		65 °C	3	65 °C	1:00	1,1	13,0
 Intenzív 70°	25	 3)	2	70 °C	2	70 °C	2:45	1,6	15,5
 Üveg 40°	20	 3)		40 °C	2	50 °C	1:30	0,7	10,0
 Higiénia 70°	25	 3)		70 °C	2	70 °C	1:05	1,3	9,5





1) A fogyasztási adatok a bejövő víz hőfokától, a szoba hőmérsékletétől, a bepakolt edények méretétől, a kiválasztott extra funkcióktól és egyéb tényezőktől függően változhatnak. AZ Eco 55° program adatai pontosak, a többi adat csak irányadó.

A mosogatógéppel beépített vízágytöltő rendszeresen regenerálini kell, hogy megőrizze funkcióját. A regeneráció meghosszabbítja a mosogatóprogramot, és növeli az energia- és vízfogyasztást. Az, hogy a mosogatógéppel vízágytöltő milyen gyakran regenerálódik, a kiválasztott beállításától függ.

2) Ez a program alkalmas a hétköznapi használat során letelekített szennyeződések eltávolítására, és a kombinált energia- és vízfogyasztás szempontjából ez a leghatékonyabb. A környezetbarát tervezésre vonatkozó európai uniós jogszabályok is megfelel.

3) TotalDry. Lásd ltr. Beállítások.

Beállítások

1. Nyissa ki az ajtót, és nyomja meg a  gombot.
2. A mosogatógép beállítási menüjének megnyitásához nyomja meg és tartsa lenyomva a **P** és a  gombot, amíg a SEt felirat meg nem jelenik a kijelzőn.
3. Nyomja meg a  gombot, és menjen végig a beállítások menün.
4. Nyomja meg a **P** gombot és menjen végig az alternatívákon.
5. Erősítse meg a választást a  megnyomásával.
6. A menüből való kilépéshez ugorja át, vagy nyomja meg a  gombot.

A mosogatógép beállítási menüjének megnyitása

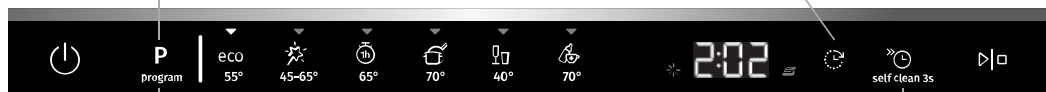

Alternatíva választása

Megerősítés / Következő beállítás

Beállítások	Alternatívák	
Hangok és zajok	2:00 - 2:03 (2:00 Be)	A hangjelzés megerősíti a vezérlőpanel megnyomását. A mosogatási program befejeződését hangjelzés jelzi. <i>A hibaüzeneteket mindig hangos hangjelzés kíséri.</i>
Öblítőszer	3:00 - 3:05 (3:00 Be)	Az öblítőszer-adagolás beállítása. Az öblítőszer-adagoló a 3:00 (Ki) és a 3:05 (Nagy dózis) szint között állítható. Az öblítőszer adagolás fokozása: <ul style="list-style-type: none"> • Ha az edények foltosak. Az öblítőszer adagolás csökkentése: <ul style="list-style-type: none"> • Ha az edényeken ragacsos, kék-fehér filmréteg található. • Ha az edények csíkosak. • Habképződés. Ha az Ön háztartásában lévő víz nagyon lágy, akkor az öblítőszer 50:50 arányban vízzel felhígítható. Gyári beállítás: 3:04
Vízkeménység	4:00 - 4:09 (4:00 Be)	A vízlágyító beállítása. A víz keménységétől függő beállítást válasszon. Fontos, hogy ez a beállítás megfelelő legyen! Lásd a 1 <i>Vízkeménység</i> részt az <i>Az első használatba vétel előtt</i> fejezetben. Ha a vízkeménység 5 °dH (9 °fH / 6 °eH / 0,9 mmol/l) felett van, töltsse fel a tartályt sóval. <i>Ha a vízkeménység nem éri el a 6°dH (10°fH / 7°eH / 1,0 mmol/l) értéket, válassza a 4:00 opciót. A vízlágyító kikapcsol, és nem kell sót adagolni a készülékbe.</i> Gyári beállítás: 4:04

Beállítások	Alternatívák	
TAB (Minden az egyben mosószer)	5:00 (Be) 5:01 (Ki)	Akkor aktiválja ezt a beállítást, ha öblítőszer tartalmazó minden az egyben mosogatószer használ. Ez a beállítás csökkenti az öblítőszer adagját, és befolyásolja a mosogatógép beépíthető vízlágyítójának regenerálási gyakoriságát. <i>Gyári beállítás: 5:00</i>
TotalDry	6:00 (Be) 6:01 (Ki)	A mosogatógép ajtaja a szárítási fázisban kinyílik, ami lerövidíti a program időtartamát és jobb szárítási eredményt tesz lehetővé. Várja meg, amíg a mosogatógép azt jelzi, hogy a program befejeződött és az edények lehűtek, csak utána vegye ki őket a készülékből. (Ha a mosogatógép beépítésre kerül, a körülötti lévő bútorok ellenállók kell hogy legyenek a készülékből kiáramló párának.) <i>Nem érhető el a következőkhöz: Higiénia 70°, Öntisztítás A TotalDry előre ki van választva, és nem kapcsolható ki a Eco 55° programhoz.</i>
Hibakód	F--	Bármilyen hibaüzenet. <i>Amikor felhívja a szervizt, a munkatársak kérhetik, hogy adja meg a legutóbbi hibaüzeneteket.</i>
Visszaállítás a gyári alapértékekre	rSt	Az összes beállítást visszaállítja a gyári alapértékekre. Válassza az rSt opciót és erősítse meg a > < gomb megnyomásával.
Kilépés	End	A mosogatógép beállítási menüjéből való kilépéshez válassza az End opciót, és nyomja meg a ☺ gombot. (A menü három másodperc múlva automatikusan bezárul.)

Karbantartás és tisztítás

✨ Öblítőszer utántöltése

Ha az öblítőszeret után kell tölteni, akkor a kijelzőn a fenti szimbólum világít.

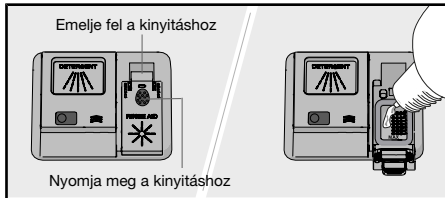

1. Nyissa fel a mosogatószerartó fedelet.
2. Óvatosan töltsé fel a rekeszt öblítőszerrel a **MAX** szintig.
3. Törölje le a rekesz környékén esetlegesen kifreccsent öblítőszeret.
4. Szorosan csukja le a fedelet.

A feltöltést követően eltarthat egy ideig, mire a szimbólum kialszik.

☞ Sóval feltöltés

Ha a sót után kell tölteni, akkor a kijelzőn a fenti szimbólum világít.

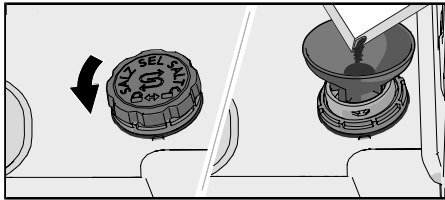

1. Távolítsa el a sóartó rekesz fedelét az óramutató járásával ellentétes irányba forgatva.
2. A mosogatógéphez kapott tölcserő helyezze a sóartó rekesz feltöltőnyílásába. (Vizet csak az első alkalommal kell hozzáadni.)
3. Töltsé fel elegendő sóval a sóartó rekeszt (max. 750 gram). Mosogatógéphez való speciális só használjon.
4. Az esetlegesen kiszóródott sót törölje le, hogy a fedelet szorosan vissza tudja csavarozni a helyére.

A feltöltést követően eltarthat egy ideig, mire a szimbólum kialszik.

⚠ FIGYELMEZTETÉS!

A rozsdafoltok kialakulásának elkerülése érdekében a só hozzáadása után rögtön el kell indítani egy mosogatási programot.

Soha ne öntsön mosogatószeret a sóartó rekeszbe. Ez tönkreteszi a vízlágyítót!

Szűrőtisztítás

A szűrő a nagyobb méretű élelmiszer-maradékokat fogja fel, amelyek így nem jutnak el az ürítoszivattyúig. Ürítse ki a szűrőt szükség szerint. Erre annak függvényében és olyan rendszerességgel kell sort keríteni, amilyen gyakran a mosogatógépet használja.

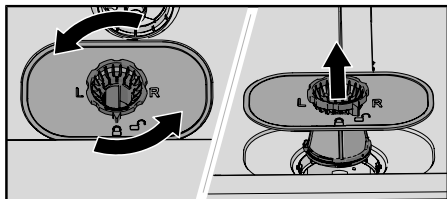

1. Fordítsa el a zárógyűrűt az óramutató járásával ellentétes irányban, és egyenesen felfelé húzva emelje ki a szűrőt.
2. Ürítse ki és tisztítsa meg a szűrőt.
3. Illessze vissza a szűrőt a helyére, majd forgassa el a zárógyűrűt az órajárással egyező irányban egészen addig, amíg az meg nem áll. Győződjön meg arról, hogy a szűrő élei megfelelően illeszkednek, záródnak.



FIGYELEM!

A helytelenül felszerelt szűrő befolyásolhatja a mosogatás hatékonyságát. A mosogatógépet nem szabad a helyén lévő szűrő nélkül használni!

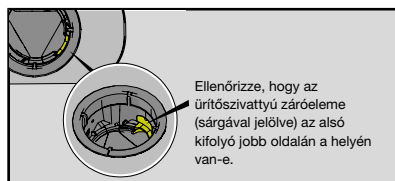

A szórókarok tisztítása

A lyukak és a csapágycsopórték időről időre megakadhatnak. A szennyeződésekkel túlvagy hasonló eszközzel távolítsa el. A szórókarok alatt is vannak lyukak.

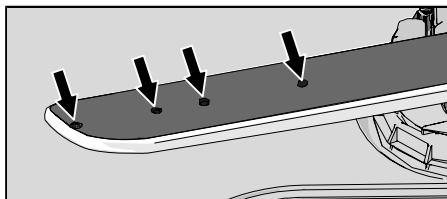

A tisztítás megkönnyítése érdekében a szórókarok eltávolíthatók. A tisztítást követően ne felejtse el a megfelelő módon visszahelyezni őket.

Felső szórókar

- Húzza ki a felső kosarat.
- A szórókar felső kosárból történő eltávolításához az óramutató járásával ellentétes irányban csavarja ki a szórókarcsapágycsopórtékot.

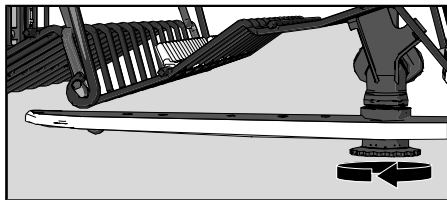

Alsó szórókar

- Az alsó szórókart egyenesen húzza fel az eltávolításhoz.

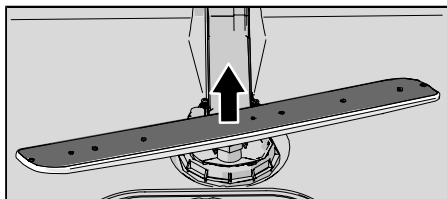

A mosogatógép külsejének tisztítása

Ajtó és ajtótmítés

Nyissa ki az ajtót. Rendszeresen tisztítsa meg az ajtó oldalait és az ajtótmítést egy enyhén benedvesített ruhával. A mosogatógép alsó, elülső szélén található ajtótmítést egy mosogatókefével tisztítsa meg.

Vezérlő panel

Tartsa tisztán a vezérlő panelt. Használjon száraz vagy enyhén nedves ruhát, és ha szükséges, kevés mosogatószert. Kerülje az erős tisztítószerkeket vagy súrolószereket - ezek kárt tehetnek a felületben.

CLn - A Öntisztítás program futtatása

A mosogatógép belső tere

A mosogatógép belső tere rozsdamentes acélból készült, és a rendeltetésszerű használat során tiszta marad (rendszeres használat mellett).

Ha kemény a víz, vízkő rakódhat le a mosogatógépben. Ha ez bekövetkezik, futtassa az Öntisztítást úgy, hogy két evőkanálnyi citromsavat tesz a mosószer rekeszébe (a mosogatógép legyen üres). Kereskedelmi forgalomban külön mosogatógéptisztító-szerek is kaphatók.

Az elzáródások eltávolítása

A szivattyú dugulásának megszüntetése

Ha a mosogatógépben a program befejezése után is van víz, akkor előfordulhat, hogy valami dugulást okozott a szivattyúban. Ilyenkor a következő hibaüzenet jelenik meg a kijelzőn: Vízkimeneti hiba.

1. Kapcsolja ki a gépet a  gombbal, és húzza ki a dugót a konnektorból.
2. Távolítsa el a szűrőt.
3. Merje ki a vizet a mosogatógép üstjéből.
4. Az ürítőszivattyú ellenőrzéséhez távolítsa el a sárga ürítőszivattyú- záróelemet az alsó kifolyó jobb oldalán. (Használjon fogót, ha szükséges.)
5. Forgassa el kézzel az ürítőszivattyú-záróelem mögött található szivattyúkereket. Óvatosan távolítson el minden éles tárgyat (pl. üveget).

6. Helyezze vissza az ürítoszivattyú-záróelemét. Helyezze vissza a szűrőt.
7. Dugja vissza a dugós csatlakozót.

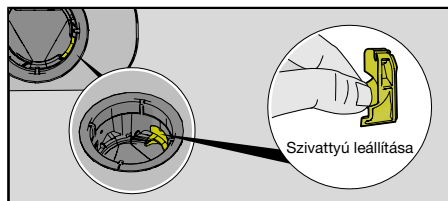

FIGYELEM!

Ne felejtse el visszahelyezni a szivattyú záróelemét.

A befolyócsőszűrő dugulásának megszüntetése

Ha a vízben kis részecskék láthatók, akkor lehetséges, hogy eldugult a befolyócső külső szűrője, aminek eredményeként a következő hibaüzenet jelenik meg: Vízbemeneti hiba.

1. Kapcsolja ki a gépet a  gombbal, és húzza ki a dugót a konnektorból.
2. Zárja el a vízcsapot.
3. Csavarja ki a befolyócsövet.
4. Óvatosan vegye ki a külső szűrőt a befolyócsőből, és tisztítsa meg.
5. Helyezze vissza a szűrőt, és ellenőrizze, hogy a tömítés megfelelő helyzetben van-e.
6. Csavarja be erősen a befolyócsövet a helyére.
7. Csatlakoztassa a dugót a fali aljzathoz, és nyissa ki a vízcsapot. Várjon egy kis ideig, hogy a nyomás kiegyenlítődjön, majd ellenőrizze az illesztés szivárgásmentességét.

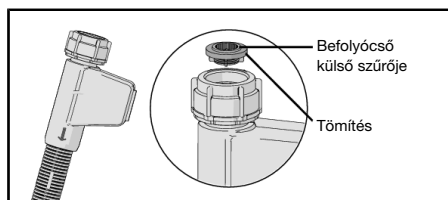

Téli tárolás/szállítás

A mosogatógépet fagypont feletti hőmérsékleten tárolja, és nagyon hideg időben kerülje a nagy távolságra történő szállítást. A mosogatógépet állítva vagy a hátára fektetve kell szállítani.

A használt mosogatógép szállítása vagy hosszabb tárolás előtt először el kell távolítani a vizet a gépből.

Hibaelhárítás

Hibaüzenetek		Teendő
F10	Túltöltés	A szivattyú dugulásának megszüntetése. Lásd a <i>Karbantartás és tisztítás</i> fejezetet. Ha a probléma továbbra is fennáll, forduljon a legközelebbi szervizközpontoz.
F11	Vízkiemeneti hiba	Lásd a „Probléma” alatti „Víz marad a mosogatógépben” üzenetet az alábbi táblázatban. Ha a probléma továbbra is fennáll, forduljon a legközelebbi szervizközpontoz.
F12	Vízbemeneti hiba	Ellenőrizze, hogy a vízcsap ki van-e nyitva, és hogy a befolyócső külső szűrője nincs-e eldugulva. Lásd a <i>A befolyócsőszűrő dugulásának megszüntetése</i> című részt a <i>Karbantartás és tisztítás</i> fejezetben. Ha a probléma továbbra is fennáll, forduljon a legközelebbi szervizközpontoz.
F40	A bemeneti szelep szivárgása	Zárja el a vízcsapot, és forduljon a legközelebbi szervizközpontoz.
F41	Fűtőhiba 1	Zárja el a vízcsapot. Húzza ki a dugót a konnektorból, és forduljon a legközelebbi szervizközpontoz.
F54	Túltöltés	Zárja el a vízcsapot, és forduljon a legközelebbi szervizközpontoz. A mosogatógépen kívüli vízszivárgás elkerülése érdekében ne húzza ki a dugót a konnektorból, amíg a tápvezeték vízcsapját nem zárta el!
F67	Vízbemeneti hiba	Ellenőrizze, hogy a vízcsap ki van-e nyitva, és hogy a befolyócső külső szűrője nincs-e eldugulva. Lásd a <i>A befolyócsőszűrő dugulásának megszüntetése</i> című részt a <i>Karbantartás és tisztítás</i> fejezetben. Ha a probléma továbbra is fennáll, forduljon a legközelebbi szervizközpontoz.

A hibaüzenet törléséhez nyomja meg bármelyik gombot.

Probléma	Lehetséges kiváltó ok	Teendő
A vezérlőpanel megnyomásra nem reagál.	Az ajtó kinyitása után túl hamar nyomta meg a vezérlőpanelt.	Várjon egy picit és próbálkozzon újra.
	Az ajtó be van csukva.	Nyissa ki az ajtót. A vezérlőpanel csak akkor reagál a használatra, ha az ajtó nyitva van.
	A vezérlőpanel elszennyeződött.	Tisztítsa száraz vagy enyhén nedves ruhával, és ha szükséges, egy kevés mosogatószerrel. Kerülje az erős tisztítószereket vagy súrolószereket - ezek kárt tehetnek a felületben.

Probléma	Lehetséges kiváltó ok	Teendő
	A vezérlő panel kalibrálást igényel.	Zárja el a vízcsapot. Húzza ki a villágdugót a konnektorból és várjon 60 másodpercet. Ezután csatlakoztassa ismét a készüléket a fali aljzatba és nyissa ki a vízcsapot.
Az ajtót nem lehet becsukni.	A kosarak nincsenek megfelelően elhelyezve.	Győződjön meg róla, hogy a kosarak vízszintesen megfelelő módon legyenek elrendezve. Győződjön meg róla, hogy az edények ne akadályozzák meg, hogy a kosarak megfelelően a helyükre csússzanak.
	Az ajtózárral nem kattant a helyére és nem záródik.	Ellenőrizze az ajtózárat. Ha nem kattant a helyére és nem záródik, nyissa ki az ajtót. Nyomja meg és tartsa lenyomva a P és a \triangleright gombot, amíg a kijelző elkezd visszaszámolni. Várjon, amíg a visszaszámolás véget ér (60 másodperc). Csukja be az ajtót. Ellenőrizze, hogy az ajtózárral kattant a helyére és záródik-e.
A mosogatógép nem indul el.	A \triangleright gomb nem lett megnyomva.	Nyomja meg a \triangleright gombot. A kijelző elkezd a visszaszámolást.
	Az ajtó nincs rendesen becsukva.	Ellenőrizze.
	A mosogatógépet egy program futása közben kinyitották.	Csukja be az ajtót, és várjon. A mosogatógép kis idő múlva folytatja a programot.
	Az ajtózárral nem kattant a helyére és nem záródott be.	Ellenőrizze az ajtózárat. Ha nem kattant a helyére és nem záródik, nyissa ki az ajtót. Nyomja meg és tartsa lenyomva a P és a \triangleright gombot, amíg a kijelző elkezd visszaszámolni. Várjon, amíg a visszaszámolás véget ér (60 másodperc). Csukja be az ajtót. Ellenőrizze, hogy az ajtózárral kattant a helyére és záródik-e.
	Ellenőrizze, hogy a Késletelt indítás opció ki van-e választva.	Ha törölni szeretné a Késletelt indítás opciót, nyomja meg és három másodpercig tartsa lenyomva a \triangleright gombot.

Probléma	Lehetséges kiváltó ok	Teendő
Foltok a rozsdamentes acél és ezüst tárgyakon.	Bizonyos élelmiszerek, mint pl. mustár, majonéz, citrom, ecet, só és öntetek, foltot hagyhatnak a rozsdamentes acélon, ha túl sokáig rajta maradnak.	Öblítse le az ilyen élelmiszer-maradékokat, ha nem indítja be azonnal a mosogatógépet. Fontolja meg a Gyorsmosás beállítású 1h 65° program használatát.
	A rozsdamentes acél foltot hagyhat az ezüsten, ha a mosogatás közben érintkeznek egymással. Az alumínium szintű foltokat hagyhat az edényeken.	A foltosodás és az elfénytelenedés elkerüléséhez különítse el a különböző fémekből, például az ezüsből, a rozsdamentes acélból és az alumíniumból készült edényeket.
Foltok vagy filmréteg az edényeken.	Nem megfelelő öblítőszer adagolás beállítás.	Lásd itt: <i>Beállítások</i> .
	A TAB beállítás aktiválódik, és a minden az egyben mosogatószer használata elégtelen szárítási hatással jár.	Aktiválja a minden az egyben mosogatószereseket, vagy inaktiválja a TAB beállítást, és tölts fel a rekeszt sóval és külön öblítőszerezrel. Lásd az Öblítőszerez részt a <i>Beállítások</i> fejezetben.
	A sótartó rekesz kiürült.	Tölts fel sóval a rekeszt. Lásd itt: <i>Az első használatba vétel előtt</i> .
	Nem megfelelő vízlágyító beállítás.	Lásd: Vízkeménység rész, <i>Beállítások</i> fejezet.
	A vízlágyítóból szivárog a só.	Ellenőrizze, hogy a sótartály fedele az óramutató járásával megegyező irányban teljesen a véghelyzetbe van-e húzva. Ellenkező esetben vegye fel a kapcsolatot a legközelebbi márkaszervizzel.
	A túl magas hőfok és/vagy túl sok mosószer bemarkát eredményezhet a kristály edényeken. Ez sajnos nem javítható, mindössze megelőzhető.	A kristályt alacsony hőfokon, kevés mosogatószerrel mossa. Ha kérdése van a mosogatószerrel kapcsolatban, forduljon annak gyártójához.
Az edényeken ragacsos, kék-fehér filmréteg található.	Az öblítőszerez adagolás beállítása túl magas.	Csökkentse az adagolási mennyiséget. Lásd: <i>Beállítások</i> fejezet. Ha az Ön háztartásában nagyon lágy a víz, akkor az öblítőszerez 50:50 arányban hígítsa fel vízzel.
Foltok maradnak hátra a mosogatás után.	A rúzs és tea/kávéfoltokat nehéz eltávolítani.	Használjon folteltávolítót tartalmazó mosószerez.

Probléma	Lehetséges kiváltó ok	Teendő
Mosószer marad a mosószer rekeszében a mosogatás befejezése után.	A mosószer rekesze nedves volt a mosószer behelyezésekor.	A mosószer rekeszének száraznak kell lennie a mosószer behelyezésekor.
	A mosogatószerrekesz eldugult.	Ellenőrizze, hogy az edények nem akadályozzák-e a mosogatószerrekesz kinyitását.
Zörgő hang mosogatás közben.	Az edények nem megfelelően vannak behelyezve vagy a permetezőkarok nem mozognak szabadon.	Győződjön meg róla, hogy az edények biztonságosan legyenek bepakolva. Forgassa meg a szórókarokat és ellenőrizze, hogy forognak-e.
Víz marad a mosogatógépben.	A szűrő eltömődött.	Tisztítsa meg a szűrőt.
	A szűrő nincs megfelelően beszerelve.	Ellenőrizze, hogy a szűrő megfelelően van-e beszerelve. Lásd: <i>Karbantartás és tisztítás</i> fejezet.
	Szennyeződés a szivattyúban.	Tisztítsa meg a szivattyút. Lásd itt: <i>Karbantartás és tisztítás</i> .
	Nem történt meg az ürítőszivattyú leállítása.	Ellenőrizze, hogy az ürítőszivattyú-záróelem (sárgával jelölve) az alsó kifolyó jobb oldalán a helyén van-e. Lásd: <i>Karbantartás és tisztítás</i> fejezet.
	A lefolyó megtekeredett.	A tömlő legyen csavarodástól és éles hajlításoktól mentes.
	Eldugult lefolyó.	Válassza le a kifolyócsövet azon a ponton, ahol a mosogatótálca a vízzárhoz csatlakozik. Győződjön meg arról, hogy nincs benne szennyeződés, és hogy az illesztés belső átmérője legalább 14 mm.
Kellemetlen szag a mosogatógép belsejében.	Szennyeződés a tömítések mentén és a sarkokban.	Tisztítsa meg mosogatókefe és fékezett habzású tisztítószer segítségével.
	Túl sokáig választott alacsony hőfokú programokat.	Futtasson egy magas hőmérsékletű programot havonta egyszer vagy kétszer. Esetleg futtasson öntisztító programot. Lásd: <i>Öntisztítás, A mosogatógép használata</i> fejezet.

Probléma	Lehetséges kiváltó ok	Teendő
Zsírlerakódás a mosogatógépben.	Túl sokáig választott alacsony hőfokú programokat.	Válasszon ki egy magas hőmérsékletű programot a nagyon piszkos edényeken lerakódott zsír feloldásához, például az Intenzív 70 ^o t, vagy futtasson egy öntisztító programot. Lásd: Öntisztítás, <i>A mosogatógép használata</i> fejezet.
Az edények nem eléggé szárazak.	A TotalDry beállítás nincs aktiválva.	Aktiválja a(z) TotalDry beállítást. Lásd: <i>Beállítások</i> fejezet.
	A mosogatógép nincs teljesen megtöltve.	Töltse meg teljesen a mosogatógépet.
	Az öblítőszer után kell tölteni vagy túl alacsony az adagolása.	Töltse fel a készüléket öblítőszerrel, vagy növelje az öblítőszer adagolását.
	A TAB beállítás aktiválódik, és a minden az egyben mosogatószer használata elégtelen szárítási hatással jár.	Aktiválja a minden az egyben mosogatószereseket, vagy inaktiválja a TAB beállítást, és töltse fel a rekeszt sóval és külön öblítőszerrel. Lásd az Öblítőszer részt a <i>Beállítások</i> fejezetben.

Beüzemelés

Fontos, hogy olvassa el és tartsa be a lenti utasításokat. A beszerelést és bekötést a különálló beüzemelési utasítások szerint végezze el.

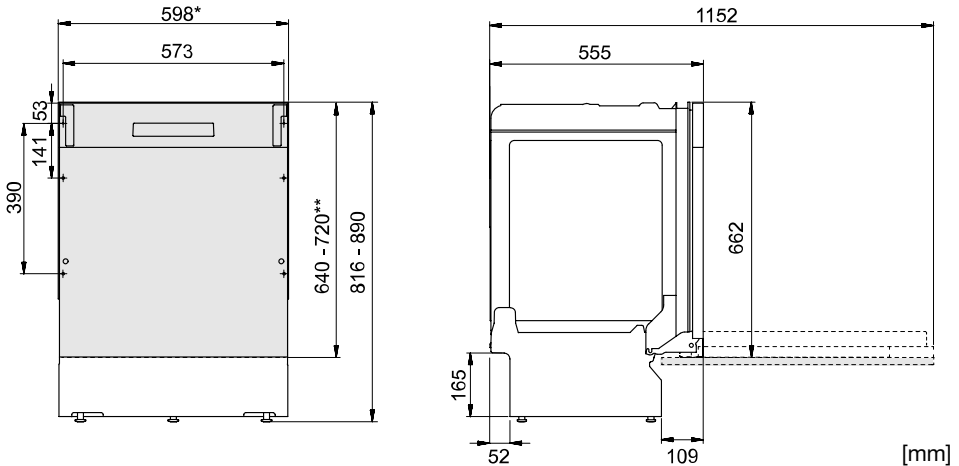

*Távolítsa el a műanyag csíkokat, ha a beszerelési hely mérete 596-598 mm.
Legyen óvatos! A peremek élesek lehetnek. Viseljen védőkesztyűt!

** Az ajtófedél hosszúsága.

Névleges méretek. A valós méretek eltérőek lehetnek.

Biztonságra vonatkozó utasítások

- A villamos, víz és csatorna bekötést képzett szakember végezze el.
- Minden esetben tartsa be a vízre, csatornára és elektromos áramra vonatkozó érvényes előírásokat.
- Körültekintő módon járjon el a beszerelés során! Viseljen védőkesztyűt! A beszerelést minden esetben két személy végezze!
- Az esetleges vízszivárgás okozta károk megelőzése érdekében helyezzen egy cseppfelfogó tálcát a mosogatógép alá.
- A mosogatógép rögzítése előtt ellenőrizze, a készülék működését a 1h 65° program lefuttatásával Gyorsmosás opcióval. Ellenőrizze, hogy a mosogatógép betölti és leengedi-e a vizet. Azt is ellenőrizze, hogy a csatlakozások nem szivárognak-e.



FIGYELMEZTETÉS!

A mosogatógép beszerelése során zárja el a vízellátást!

A munka időtartama alatt ki kell húzni a villásdugót, vagy áramtalanítani kell az aljzatot!

Beállítás

- A beszerelési hely és a csatlakozások méreteit a külön beüzemelési utasításokban találja. A beszerelés előtt ellenőrizze a méretek megfelelőségét. Az ajtóburkolat magassága hozzáigazítható a készülék környezetéhez.
- A mosogatógépet kizárólag szilárd, stabil talajon állítsa fel. A mosogatógépet a talpak segítségével állítsa vízszintbe.

- Ha a mosogatógép beépíthető, akkor a mellette lévő konyhabútoroknak is párábíróknak kell lenniük a mosogatógép párájával szemben.
- Szerelje fel a védőfóliát a munkalap alá és fent a pereme köré. A védőfólia funkciója a munkalap nedvesség elleni védelme. (A védőfólia a zárt műanyag dobozban található.)
- Ügyeljen arra, hogy a készülék úgy legyen elhelyezve, hogy az ajtó szabadon ki tudjon nyílni, mert az akadályok megzavarhatják az ajtózárr működését.
- Vegye figyelembe, hogy a fedélajtó felszerelése után szükség lehet az ajtórugók beállítására. Úgy állítsa be a bal és a jobb oldali ajtórugókat, hogy az ajtó egyensúlyi helyzetbe kerüljön.

Csatorna csatlakozás

Ez a mosogatógép alkalmas megemelt mélyedés beépítésére (az ergonómikus munkamagasság elérése érdekében). Ez azt jelenti, hogy a mosogatógépet úgy lehet elhelyezni, hogy a vízvezető tömlő a mosogatógép aljánál alacsonyabb szinten fusson például közvetlenül a padlóban futó lefolyócsőbe vezetve.

A lefolyócső a mosogatóegység vízvezető nyílásán található kúp alakú csatlakozócsőhöz is csatlakoztatható. A csatlakozócső belső átmérője legalább 14 mm kell, hogy legyen.

A lefolyó maximum 3 m meghosszabbítható (a teljes hossza nem haladhatja meg a 4,5 m). Az illesztések vagy összekötő csövek belső átmérője legalább 14 mm legyen.

A kifolyócső egyetlen része sem lehet magasabban, mint 950 mm.

A kifolyócső csatlakoztatásához használjon tömlőbilincset. Ügyeljen arra, hogy a cső ne csavarodjon meg.

Víz csatlakozás

Kizárólag a mosogatógéphez tartozó befolyócsövet használja. Ne használjon fel régi vagy egyéb tartalék tömlőt.

A befolyócsövet vízcsappal (elzáró csappal) kell ellátni. A vízcsap legyen könnyen hozzáférhető, hogy a mosogatógép mozgatása esetén el lehessen zárni a vízellátást.

A beszerelést követően nyissa ki a vízcsapot, és várjon kis ideig, hogy kiegyenlítődjön a nyomás. Ellenőrizze az illesztések szivárgásmentességét.

Csatlakoztatás a hidegvíz-vezetékhez

Ha az épület fűtése olaj, áram vagy gáz használatával történik, akkor a mosogatógépet a hidegvíz-vezetékhez csatlakoztassa.

Csatlakoztatás a melegvíz-vezetékhez

Ha az épület fűtése energiatakarékos módon, például központi fűtéssel, illetve napenergia vagy geotermikus energia használatával történik, akkor a mosogatógépet a melegvíz-vezetékhez csatlakoztassa (max. 70 °C). A melegvíz-vezetékhez való csatlakoztatás eredményeként csökken az energiafogyasztás.

FIGYELEM!

Ne lépje túl a vízellátás megengedett hőmérsékletét. Bizonyos edények olyan anyagokat tartalmaznak, amelyek nem viselik el a magas hőmérsékletet. Lásd a *Törékeny edények* című részt a *Mosogatógép megtöltése* fejezetben.

Villamos csatlakoztatás

A villamos csatlakoztatásra vonatkozó tájékoztatást a géptörzslapon találja meg. A villamosenergia-ellátásnak meg kell felelnie a specifikációnak.

A mosogatógép kizárólag földelt aljzathoz szabad csatlakoztatni.

A fali aljzatot a szerelési területen kívül, jól hozzáférhető helyen kell elhelyezni. Ne használjon hosszabbítót!

Szervizelés

Mielőtt kapcsolatba lépne a szervizközponttal, olvassa el a *Hibaelhárítás* fejezetet. Ha olyan problémába ütközött, amelyet nem tud megoldani, kérjen segítséget a legközelebbi szervizközponttól, lásd: **www.gorenje.com**. Honlapunkon is található információ a cserealkatrészek elérhetőségével és a felhasználók által kivitelezhető javításokkal kapcsolatban.

Kapcsolatfelvétel esetén tüntesse fel a géptörzslapon található adatokat. Adja meg a cikkszámot (1) és a gyártási számot (2) is.

Kérjük, vegye figyelembe, hogy a nem szakemberek által végzett javítások veszélyeztethetik a felhasználók biztonságát, és befolyásolhatják a jótállást.

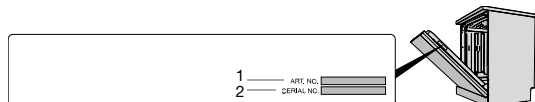

Pótalkatrészek

A következő pótalkatrészek legalább hét évig még rendelkezésre állnak azt követően, hogy a modell gyártása befejeződött: motor, keringető és vízvezető szivattyú, fűtőelem, csövek és tömlők, szelepek, szűrők és vízelzárók, ajtórogzító alkatrészek, áramköri lapok, elektronikus kijelző, nyomás-érzékelő, termosztátok és érzékelők, szoftverek, beleértve a visszaállító programokat.

A következő pótalkatrészek legalább tíz évig még rendelkezésre állnak azt követően, hogy a modell gyártása befejeződött: ajtózsanárok és tömítések, egyéb tömítések, permeterző karok, lefolyó szűrők, fémkosarak és műanyag tartozékok, pl. kosarak és fedelelek.

Programciklusok száma

Nyomja meg és tartsa lenyomva a  és a  gombot 3 másodpercig, amíg Programciklusok száma meg nem jelenik a kijelzőn.

(Ha a mosogatógép 999 ciklusnál többet teljesített, akkor az ezer ciklus száma jelenik meg, amelyet maximum 999 ciklus követ. Például 1234 ciklus így jelenik meg: 001 és utána 234.)

Műszaki adatok és energiabesorolási címkézés

Műszaki adatok

Magasság:	816-890 mm
Szélesség:	598 mm
Mélység:	555 mm
Tömeg:	30 kg ¹⁾
Standard terítékek száma:	14 ²⁾
Víznyomás:	0,03-1,0 MPa
Villamos csatlakozás:	Lásd a típustáblát.
Névleges teljesítmény:	Lásd a típustáblát.

1) A tömeg az eltérő specifikáció alapján változhat.

2) Az EN 60436 szabvány szerint.

A fogyasztók tájékoztatása

A készülékével kapcsolatos információk a következő helyen találhatóak: www.gorenje.com. Információkat találhat az EU energiacímkézési termékregisztrációs adatbázisában, az EPREL-ben is. Olvassa be a mosogatógéphez mellékelt energiacímkén található QR kódot (vagy menjen <https://eprel.ec.europa.eu> honlapra és keresse meg a modell nevét).

A tesztintézetre vonatkozó információ

A termékkel kapcsolatos információk szerepelnek az Európában energiacímke-köteles termékek nyilvántartására szolgáló (EPREL-) adatbázisban, és e-mailben is megrendelhetők (dishwashers@appliance-development.com).

A kérésben tüntesse fel a sorozatszám táblán található adatokat. Adja meg a cikkszámot (1), a sorozatszámot (2) és a modell nevét (3).

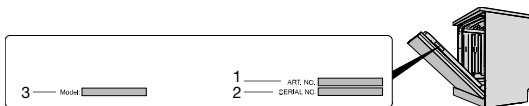

Megfelelőségi nyilatkozat

Tanúsítjuk, hogy ez a készülék megfelel a 2014/53/EU irányelv követelményeinek.

gorenje

www.gorenje.com



937163-a5

Fenntartjuk a változtatáshoz való jogot.