

**gorenje**

HU

## **Üzemeltetési utasítások**

Mosogatógép



GV693A65UVAD

# Tartalomjegyzék

|   |           |
|---|-----------|
| <b>Az Ön mosogatógépe .....</b>                                       | <b>4</b>  |
| <b>Biztonságra vonatkozó utasítások .....</b>                         | <b>5</b>  |
| Beszerelés .....  | 6         |
| Túlfolyás elleni védelem .....  | 6         |
| Csomagolóanyag .....  | 6         |
| Téli tárolás/szállítás .....  | 6         |
| Leselejtezett készülékek újrahasznosítása .....                       | 7         |
| <b>Az első használatba vétel előtt .....</b>                          | <b>8</b>  |
| 1. Vízkeménység .....   | 8         |
| 2. Alapbeállítások .....  | 9         |
| Öblítőszer utántöltése .....  | 9         |
| Sóval feltöltés .....   | 9         |
| Töltse be a gél állagú mosogatószert az automatikus adagoláshoz ..... | 10        |
| <b>Környezetbarát mosogató .....</b>                                  | <b>12</b> |
| Takarítson meg energiát és vizet .....                                | 12        |
| <b>A mosogatógép megtöltése .....</b>                                 | <b>13</b> |
| Törékeny edények .....  | 13        |
| A betöltés hatással van a végeredményre .....                         | 13        |
| A mosogatógép kosarai .....   | 13        |
| Felső evőeszköztartó kosár .....                                      | 13        |
| Felső kosár .....   | 14        |
| Alsó kosár .....  | 15        |
| <b>A mosogatógép használata .....</b>                                 | <b>17</b> |
| Mosogatószer hozzáadása .....   | 17        |
| Bekapcsolás/Készenléti üzemmód .....                                  | 18        |
| Programválasztás .....  | 18        |
| Az opció kiválasztása .....   | 19        |
| Indítás/leállítás .....   | 20        |
| Status LedLight (Állapotjelző lámpa) .....                            | 21        |
| Ha további edényeket kíván a mosogatógépbe helyezni .....             | 21        |
| Áramszünet .....  | 21        |
| Miután befejeződött a program .....                                   | 21        |
| A leghatékonyabb szárítás .....                                       | 22        |
| A mosogatógép kiürítése .....   | 22        |
| <b>Programtáblázat .....</b>  | <b>23</b> |
| <b>ConnectLife .....</b>  | <b>24</b> |
| Csatlakozás hálózathoz és párosítás .....                             | 24        |
| A mosogatógép távvezérelt működtetése .....                           | 25        |
| A mosogatógép távvezérelt elindítása .....                            | 25        |
| Több eszköz párosítása .....  | 25        |
| A WiFi kapcsolat inaktíválása/aktiválása .....                        | 25        |
| Eszközök eltávolítása .....   | 26        |
| <b>Beállítások .....</b>  | <b>27</b> |

|  |           |
|--|-----------|
| <b>Karbantartás és tisztítás .....</b>                             | <b>29</b> |
| Öblítőszer utántöltése .....                                       | 29        |
| Sóval feltöltés .....  | 29        |
| Tölts be a gél állagú mosogatószer az automatikus adagolóhoz ..... | 30        |
| Szűrőtisztítás .....   | 31        |
| A szórókarok tisztítása .....                                      | 31        |
| A mosogatógép külsejének tisztítása .....                          | 32        |
| <b>CLn - A Öntisztítás program futtatása .....</b>                 | <b>32</b> |
| Az elzáródások eltávolítása .....                                  | 32        |
| <b>Hibaelhárítás .....</b>   | <b>34</b> |
| Általános .....  | 34        |
| WiFi .....   | 41        |
| <b>Beüzemelés .....</b>  | <b>43</b> |
| Biztonságra vonatkozó utasítások .....                             | 43        |
| Beállítás .....  | 44        |
| Csatorna csatlakozás .....   | 44        |
| Víz csatlakozás .....  | 44        |
| Villamos csatlakoztatás .....                                      | 45        |
| <b>Szervizelés .....</b>   | <b>46</b> |
| Pótalkatrészek .....   | 46        |
| Programciklusok száma .....  | 46        |
| <b>Műszaki adatok és energiabesorolási címkézés .....</b>          | <b>47</b> |
| Műszaki adatok .....   | 47        |
| A fogyasztók tájékoztatása .....                                   | 47        |
| A tesztintézetre vonatkozó információ .....                        | 47        |
| Megfelelőségi nyilatkozat .....                                    | 47        |

# Az Ön mosogatógépe

Helyezze üzembe a mosogatógépet, lásd a *Beüzemelés*. fejezetet. Ezután nyissa ki az ajtót, és nyomja meg a  gombot.

A mosogatógép első bekapcsolásakor fontos, hogy a hatékony tisztítás érdekében a helyes beállításokat válassza. Lásd *Az első használatba vétel előtt* fejezetet.

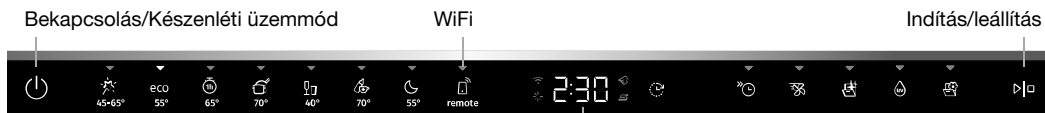

## Programok

 Auto 45-65°

eco Eco 55°

 1h 65°

 Intenzív 70°

 Üveg 40°

 Higiénia 70°

 Éjszakai 55°

 Remote (WiFi)

## Opciók

 Késletett indítás

 Gyorsmosás

 SmartDry

 UV Technology

 AirTech

## Speciális programok

 Öntisztítás

## A kijelzőn megjelenő információk

Lásd itt: *Karbantartás és tisztítás*.

 Csatlakoztatva a felhőhöz (csatlakozáskor villog)

 Öblítőszer utántöltése

 Töltsön fel mosogatószert az automatikus adagolóhoz

 Sóval feltöltés

**CLn** A Öntisztítás program futtatása

## FIGYELEM!

A vezérlőpanel csak akkor reagál a használatra, ha az ajtó nyitva van.

## Biztonságra vonatkozó utasítások

-  Olvassa át figyelmesen az útmutatót és őrizze meg későbbi felhasználás céljából.
- Standard terítékek száma: 16
- Tilos a mosogatógépet az üzemeltetési utasításokban leírtaktól eltérő célra felhasználni.
- A mosogatógép ajtóba és a mosogatógép kosárba kizárólag edényeket rakjon.
- Soha ne hagyja nyitva a mosogatógép ajtaját, mert valaki megbotolhat benne. Tolja be a kosarakat, kiküszöbölve a mosogatógép felborulásának kockázatát.
- Kizárólag mosogatószert használjon!
- Ezt a készüléket akkor használhatják 8 éves és afölötti korú gyerekek, illetve csökkent fizikális, érzékszervi vagy mentális képességekkel rendelkezők, valamint megfelelő tapasztalattal és tudással nem rendelkezők, ha felügyeletük biztosított, vagy megfelelő útmutatót kaptak a készülék biztonságos használatáról és megértették az ezzel járó veszélyeket. A gyerekek nem szabad, hogy játszanak a készülékkel. A készülék tisztítását és karbantartását nem végezhetik gyerekek felügyelet nélkül.
- A sérült tápkábelt csak a gyártó szervizközpontja vagy hasonló szakképzettséggel rendelkező személy cserélheti ki.
- A mosogatógép kizárólag háztartásban, háztartási edények mosogatására használható. Minden egyéb jellegű felhasználása tilos.
- Soha ne helyezzen be oldószer maradékot tartalmazó edényeket a mosogatógépbe, mivel ez robbanásveszélyt jelent. A mosogatógépbe berakott edényeken ne legyen továbbá hamu, viasz vagy kenőanyag.

- Figyeljen a gyermekekre. Ne engedje, hogy gyermek használja vagy játsszon a mosogatógéppel. Legyen nagyon körültekintő, amikor a készülék ajtaja nyitva van. Előfordulhat, hogy mosószer marad a készülék belsejében. A mosószer hozzáadása után azonnal indítsa el a mosogatógépet.
- A mosogatógép UVC-fényforrással van felszerelve. A sérült vagy hibás UVC-fényforrást csak a gyártó szervizközpontja vagy hasonló szakképzettségű személy cserélheti ki.

 **FIGYELMEZTETÉS!**

A késeket és egyéb hegyes eszközöket fektetve helyezze el a mosogatógép evőeszköztartó kosarában.

 **FIGYELMEZTETÉS!**

A gyermeket mindig felügyelje – a mosogatószer maró hatású!

## Beszerezés

Lásd itt: *Beüzemelés*.

## Túlfolyás elleni védelem

A túlfolyás elleni védelem elkezd kiaktiválni a gépet, és kikapcsolja a vízellátást, ha a mosogatógép vízszintje meghaladja a normál szintet. Ha a túlfolyás elleni védelem aktiválódik, az F54 (Túltöltés) felirat jelenik meg a kijelzőn. Zárja el a vízcsapot, és vegye fel a kapcsolatot a legközelebbi szervizközponttal. (A mosogatógépen kívüli vízszivárgás elkerülése érdekében ne távolítsa el a dugót a konnektorból, amíg a tápvezeték vízcsapját nem zárta el!)

## Csomagolóanyag

A külső csomagolás védi a készüléket szállítás közben. A csomagolóanyag újrahasznosítható. Válogassa szét a különböző csomagolóanyagokat, hogy csökkentse a nyersanyag-felhasználást és a hulladékot. A kereskedő el tudja vinni a csomagolást vagy el tudja irányítani Önt a legközelebbi újrahasznosító központba. A csomagolás a következőkből áll:

- Hullámkarton, 100%-osan újrahasznosított anyagból.
- Expandált polisztirol (EPS) hozzáadott klór vagy fluor nélkül.
- A támasztékok kezeletlen fából készültek.
- A védő műanyag polietilénből (PE) készült.

## Téli tárolás/szállítás

A mosogatógépet fagypont feletti hőmérsékleten tárolja, és kerülje a hosszú szállítási távolságokat és a nagyon hideg időjárást. A mosogatógépet függőlegesen vagy a hátára fektetve szállítsa. Használt mosogatógép szállítása vagy hosszabb tárolás előtt a vizet el kell távolítani a készülékből.

## Leselejtezett készülékek újrahasznosítása

Amikor a mosogatógép elérte élettartama végét és le kell selejtezni, fontos, hogy előtte használhatatlanná tegyék (a balesetek megelőzése és az újrahasznosítás megkönnyítése érdekében). Húzza ki a tápkábelt és vágja a lehető legrövidebbre. Távolítsa el a fényforrás(ok)at. Ha bármilyen kérdése van azzal kapcsolatban, hogy hol és hogyan kell helyesen újrahasznosítani a mosogatógépet, forduljon a helyi önkormányzathoz.



Újrahasznosítás elektromos hulladékként.



### **FIGYELEM!**

Kövesse figyelmesen az utasításokat, elkerülendő a személyi sérüléseket és anyagi károkat, valamint hogy a garancia érvényben maradjon.

# Az első használatba vétel előtt

## 1. Vízkeménység

A megfelelő mosogatási eredmény elérése érdekében a mosogatógépet lágy (alacsony ásványianyag-tartalmú) vízre kell rákötni. A kemény víz fehér bevonatot képez az edényeken és a mosogatógépen.

### A vízkeménység ellenőrzése

A vízkeménységet német vízkeménységi fok (°dH), francia vízkeménységi fok (°fH), angol vízkeménységi fok (°eH) vagy millimól/liter (mmol/l) egységben szokás megadni.

Ha a víz keménységi foka meghaladja az 5°dH (9°fH / 6°eH / 0,9 mmol/l) értéket, akkor lágyítani kell. Erre automatikusan kerül sor a beépíthető vízlágyító segítségével. Az optimális működés biztosítása érdekében a vízlágyítót be kell állítani a víz keménységi fokához. A vízlágyító beállítását követően lágy víznek megfelelő mosogató- és öblítőszeradagot alkalmazzon.

A helyi víz keménységi fokáról a vízműveknél érdeklődhet.

Jegyezze fel a vízkeménységet: \_\_\_\_\_

| °dH   | °fH   | °eH   | mmol/l  | Ajánlott beállítás |
|-------|-------|-------|---------|--------------------|
| 0-5   | 0-9   | 0-6   | 0,0-0,9 | 4:00               |
| 6-8   | 10-14 | 7-10  | 1,0-1,4 | 4:01               |
| 9-11  | 15-20 | 11-14 | 1,5-2,0 | 4:02               |
| 12-14 | 21-25 | 15-18 | 2,1-2,5 | 4:03               |
| 15-19 | 26-34 | 19-24 | 2,6-3,4 | 4:04               |
| 20-24 | 35-43 | 25-30 | 3,5-4,3 | 4:05               |
| 25-29 | 44-52 | 31-36 | 4,4-5,2 | 4:06               |
| 30-39 | 53-70 | 37-49 | 5,3-7,0 | 4:07               |
| 40-49 | 71-88 | 50-61 | 7,1-8,8 | 4:08               |
| 50    | 89    | 62    | 8,9     | 4:09               |

Ha a víz keménységi foka meghaladja az 50°dH (89°fH / 62°eH / 8,9 mmol/l) értéket, külső vízlágyító csatlakoztatását javasoljuk.

### Megnövekedett fogyasztás a regenerálás során

A mosogatógép beépített vízlágyítóját rendszeresen regenerálni kell, hogy megőrizze funkcióját. A regeneráció meghosszabbítja a mosogatóprogramot, és növeli az energia- és vízfogyasztást. Az, hogy a mosogatógép vízlágyítója milyen gyakran regenerálódik, a kiválasztott beállítástól függ.

Példa: ha az Eco 55° program 14°dH (25°fH / 18°eH / 2,5 mmol/l) vízkeménység mellett fut, a vízlágyító regenerálására rendszeres időközönként (7 mosogatási ciklus után) sor kerül, az energiafogyasztás 0,015 kWh-val nő, a vízfogyasztás 2,3 literrel több lesz, a program pedig 3 perccel tovább tart. A regenerálás a fűtésfázisban történik.

## FIGYELMEZTETÉS!

A kemény víz fehér bevonatot képez az edényeken és a mosogatógépben, ezért fontos, hogy megfelelő beállítást válasszon a vízlágyítóhoz. Lásd: Vízkeménység, *Beállítások* fejezet.

Soha ne használja a mosogatógépet üres sótartó rekeszsel, ha a víz keménységi foka meghaladja az 5°dH (9°fH / 6°eH / 0,9 mmol/l) értéket.

## 2. Alapbeállítások

A mosogatógép első bekapcsolásakor fontos, hogy a hatékony tisztítás érdekében a helyes beállításokat válassza. Lásd oldal 27.

Beállítás:

- Öblítőszer
- Vízkeménység
- TAB (Minden az egyben mosószer)
- A mosószer automatikus adagolása

## 3. ✨ Öblítőszer utántöltése



Az öblítőszer használatával gyorsabb és eredményesebb az edények szárítása, továbbá a mosogatás hatékonyabb, az edények pedig feltmentesek lesznek.

Töltse fel az öblítőszerrekeszt öblítőszerrel az Öblítőszer 3:01 - 3:05 opció kiválasztása után.

1. Nyissa fel a mosogatószer tartó fedelelet.
2. Óvatosan töltsse fel a rekeszt öblítőszerrel a **MAX** szintig.
3. Törölje le a rekesz környékén esetlegesen kifreccsent öblítőszer.
4. Szorosan csukja le a fedelelet.

Ha az öblítőszer tartályt fel kell tölteni, a jelzés kigyullad a kijelzőn.

## 4. ⚙️ Sóval feltöltés

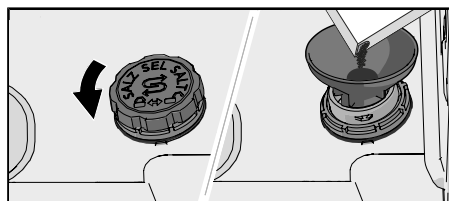

Ha a vízkeménység 5°dH (9°fH / 6°eH / 0,9 mmol/l) felett van, töltsse fel a tartályt sóval.

A Vízkeménység 4:01 - 4:09 opció kiválasztása után adagoljon sót a sótartó rekeszbe.

1. Távolítsa el a sótartó rekesz fedelét az óramutató járásával ellentétes irányba forgatva.
2. Illessze a mosogatógéphez mellékelt tölcserőt a sótartály feltöltőnyílásába. Az első mosogatás előtt töltsön bele körülbelül 1 l vizet. (Csak első alkalommal szükséges víz.)

3. Töltse fel elegendő sóval a sótartó rekeszt (max. 750 gram). Mosogatógéphez való speciális só használjon.
4. Törölje le a felesleges sót, és fordítsa el a fedelet az óramutató járásával megegyező irányba, amíg zárt helyzetbe nem kerül.

Ha a sótartályt fel kell tölteni, a jelzés kigyullad a kijelzőn.

### FIGYELMEZTETÉS!

A rozsdafoltok kialakulásának elkerülése érdekében a só hozzáadása után rögtön el kell indítani egy mosogatási programot.

## 5. Töltse be a gél állagú mosogatószert az automatikus adagolóhoz

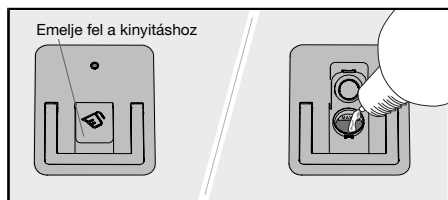

Ha kiválasztotta a A mosószer automatikus adagolása 6:15 - 6:40 (15-40 ml) opciót, töltse fe az automatikus adagolórekeszt gél állagú mosogatószerral.

1. Nyissa ki a gél állagú mosogatószer automatikus adagolórekeszének fedelét.
2. Óvatosan töltsön be gél állagú mosogatószert a **MAX** szintig.
3. Tisztítsa meg a rekesz külsőjét a felesleges gél állagú mosogatószertől.
4. Szorosan csukja le a fedelet.

### FIGYELEM!

Csak gél állagú mosogatószert használjon az automatikus adagoló rekeszben! Ne használjon por állagú mosogatószert. Folyékony mosogatószert nem szabad használni, mivel a képződő hab megakadályozza a mosogatógép hatékony működését.

A sűrű gél állagú mosogatószerek némelyike nem alkalmas az automatikus adagoló rekeszhez. Adagoljon nagyon sűrű gél állagú mosogatószert a kézi mosogatószerrekeszbe. Lásd a mosogatószer gyártójának ajánlásait.

A gépi mosogatószergél összetétele enyhébb, mint a por állagú mosogatószeré vagy a fehérítőszeres all-in-one mosogatószeré. Ez azt jelenti, hogy a gél állagú mosogatószer kevésbé hatékonyak bizonyulhat például a rizs- és tea/kávéfoltok eltávolításában. Ha szükséges, ilyen esetekben por állagú mosogatószer vagy fehérítőszeres all-in-one mosogatószer adagolható a mosogatószer-rekeszbe (amikor A mosószer automatikus adagolása aktív). Lásd *Mosogatószer hozzáadása*.

Ha a mosogatógél fel kell tölteni, a jelzés kigyullad a kijelzőn. (Futtathat 1-2 mosogatási programot, mielőtt a rekesz teljesen kiürülne.)

### A gél állagú mosogatószer adagolása

A gél állagú mosogatószer a főmosás során minden program esetében adagolható a Öntisztítás kivételével. Egy kicsit több gél állagú mosogatószer az előmosás során a következő programokban is adagolható:

Auto 45-65°

Intenzív 70°

# Környezetbarát mosogatás

## Takarítson meg energiát és vizet

A mosogatógép otthoni használata általában kevesebb energiát és vizet igényel, mint a kézi mosogatás.

### Ne öblítsen folyó víz alatt



Ne öblítse le az edényeket folyó víz alatt, mert ez fokozott energia- és vízfogyasztáshoz vezet. A mosogatógép betöltése előtt egyszerűen kaparja le a nagyobb élelmiszer-maradványokat.

### Válasszon környezetbarát mosószert

Olvassa el a csomagoláson található környezetvédelmi nyilatkozatot!

Ha túl sok mosószert, öblítőszeret és sót használ, csökkenhet a mosogatás hatásfoka, és a környezetet is nagyobb terhelés éri.

### A mosogatógépet teljesen feltöltve üzemeltesse

Takarítson meg energiát és vizet: a program futtatása előtt várja meg, amíg a mosogatógép megtelik (lásd a standard terítékek számát). Ha kellemetlen szagok jelentkeznek, használja az  1h 65° programot a  Gyorsmosás edényöblítési opcióval.

### A programokat futtassa alacsonyabb hőmérséklet-beállítással

Ha az edények csak kis mértékben szennyezettek, akkor választhatja az alacsony hőfokú programot.

### Válassza az – Eco 55° mosogatási programot

Ez a program alkalmas a hétköznapi használat során keletkezett szennyeződések eltávolítására, és a kombinált energia- és vízfogyasztás szempontjából ez a leghatékonyabb. A környezetbarát tervezésre vonatkozó európai uniós jogszabályoknak is megfelel.

A programot hatékony mosásra tervezték, a lehető legkevesebb energia és víz felhasználása mellett. Hosszú ideig mos, alacsony hőmérsékleten.

### Válassza a(z) – SmartDry

Rövidebb lesz a mosogatási program, és hatékonyabb szárítás érhető el, ha a(z)  SmartDry opciót használja, amely automatikusan kinyitja a mosogatógép ajtaját. A mosogatógép kikapcsolása előtt várjon, amíg a mosogatógép jelzi, hogy a program befejeződött, és az edények lehűltek.

### Hideg vizes bekötés

Ha az épület fűtése olaj, áram vagy gáz használatával történik, akkor a mosogatógépet a hidegvíz-vezetékhez csatlakoztassa.

### Meleg vizes csatlakozás

Ha az épület fűtése energiatakarékos módon, például központi fűtéssel, illetve napenergia vagy geotermikus energia használatával történik, akkor a mosogatógépet a melegvíz-vezetékhez csatlakoztassa (max. 70 °C). A melegvíz-vezetékhez való csatlakoztatás eredményeként csökken az energiafogyasztás.

### FIGYELEM!

Ne lépje túl a vízellátás megengedett hőmérsékletét. Bizonyos edények olyan anyagokat tartalmaznak, amelyek nem viselik el a magas hőmérsékletet. Lásd a *Törékeny edények* című részt *A mosogatógép megtöltése* fejezetben.

# A mosogatógép megtöltése

## Törékeny edények

Bizonyos edények nem valók mosogatógépbe. Ennek számos oka lehet. Egyes anyagok nem bírják az erős hőt, másokban kárt okozhat a mosogatószer.

Kezelje óvatosan a kézzel készített tárgyakat, a törékeny dísz tárgyakat, a kristály- és üvegedényeket, valamint az ezüsből, rézből, ónból, alumíniumból, fából vagy műanyagból készült edényeket. Keresse a „Mosogatógépben mosható” jelölést az edényeken.

## A betöltés hatással van a végeredményre

Átgondoltan helyezze el az edényeket a mosogatógépben, hogy a lehető legalacsonyabb energia- és vízfogyasztás mellett a legjobb mosási és szárítási teljesítményt érhesse el. Gondoskodjon róla, hogy a mosogatógép az összes felületet elérhesse és megtisztíthassa, és a lehető legalaposabban megszárazthassa az edényeket.

- Az edényeket szennyezett felületükkel befelé és lefelé kell elhelyezni.
- Ne helyezze egymásra az edényeket.
- A bemélyedéssel rendelkező edényeket, például a bögréket, ferdén helyezze el, hogy az öblítővíz le tudjon folyni róluk. Ez a műanyag edények esetében is fontos.
- Ügyeljen arra, hogy a kisméretű tárgyak ne essenek át a mosogatógép kosarának rácsán. Helyezze ezeket a felső evőeszköztartó kosárba.

## A mosogatógép kosarai

A mosogatógép felső evőeszköztartó kosárral, felső kosárral és alsó kosárral van ellátva.

*A kosarak megjelenése a mosogatógép elrendezésétől függően eltérő lehet.*

## Felső evőeszköztartó kosár

A felső evőeszköztartó kosárban elegendő hely van az evőeszközök, a merőkanál, a habverő, a tálaló evőeszközök és egyéb hasonló eszközök számára.

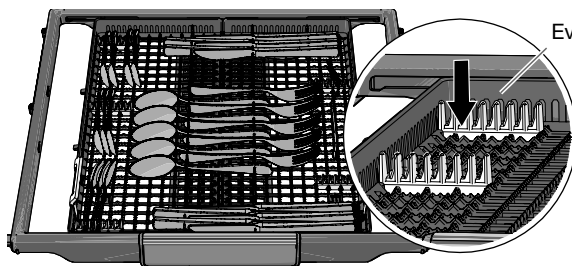

Evőeszköztartó

Szerelje fel a mellékelt evőeszköztartókat, hogy maximális teherbírást érjen el az evőeszközök, merőkanál és hasonló tárgyak számára. (A mellékelt műanyag zacskóban találhatók.)

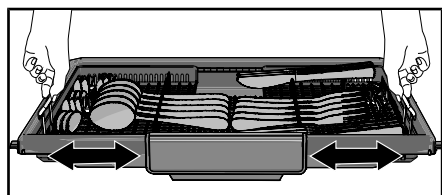

A két felső evőeszköztartó tálca oldalra mozgatható, így a magasabb edények számára is biztosítható hely a pohártartó polcon.

## Felső kosár

A felső kosárba poharat, csészét, tálat, és kistányért tegyen, a szennyezett felükkel befelé és lefelé! A borospoharakat a borospohártartó polcra, a késeket a jobboldali késtartóba tegye.

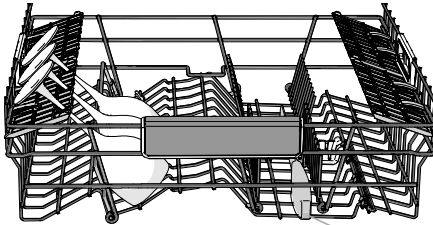
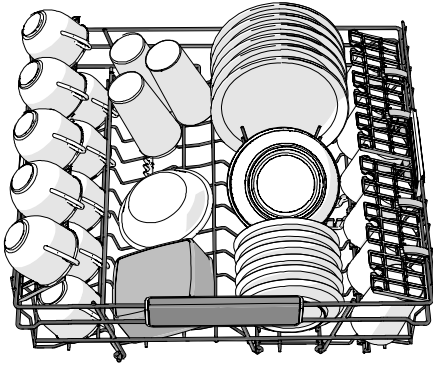

Késtartó állvány

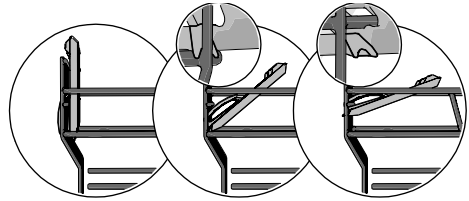

3 pozíció

## A felső kosár magasságának beállítása

1. Húzza ki a felső kosarat.
2. Emelje mindkét kezével az oldalsó fogantyúkat.
3. Felső helyzetben emelje mindkét kezével az oldalsó fogantyúkat és óvatosan eressze le a kosarat.  
Tartsa szem előtt, hogy a kosár mindkét oldalát mindig azonos magasságra kell beállítani.

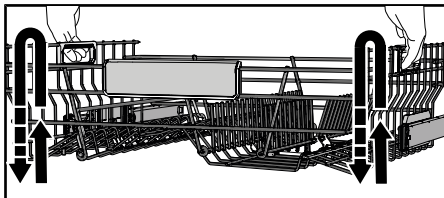

## Állítható tányértartók

Az állítható tányértartók lehajthatók, hogy megkönnyítsék a fazekak, tálak és poharak betöltését.

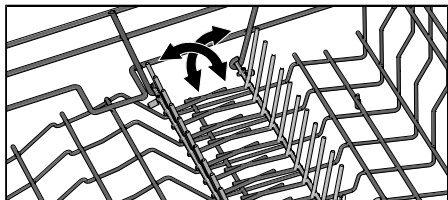

## Alsó kosár

Helyezzen tányért, kistányért, tálalóedényt és fazekat az alsó kosárba. Az evőeszközök helye az evőeszköztartó.

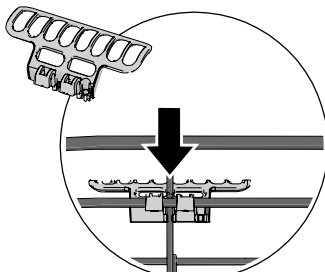
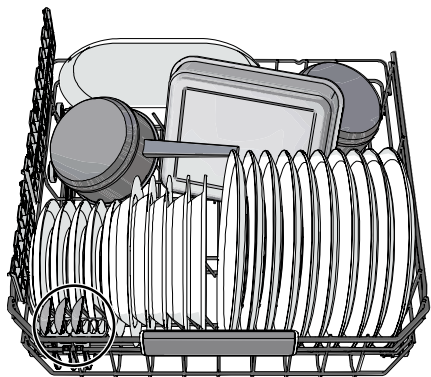

Szerelje be az evőeszköztartót a maximális terhelhetőség biztosítására. (A zárt műanyag doboz belsejében található.)

## Állítható tányértartók

Az állítható tányértartók lehajthatók, hogy megkönnyítsék a fazekak és tálak betöltését.

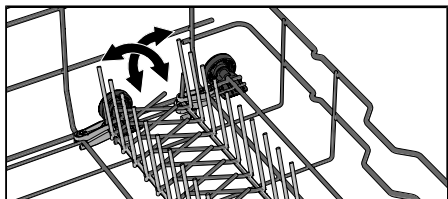

## Váza- és palacktartó

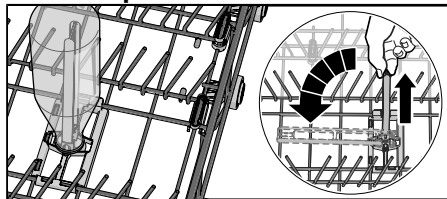

Emelje fel és hajtsa le a vázát és a palacktartót, ha nem használja, hogy helyet biztosítson a többi edénynek.

## Módosítható teljesítményű zónák

A mosogatógép két állítható teljesítményű zónája két különböző pozícióban nyitható vagy kikapcsolható.

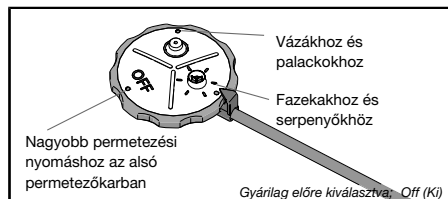

Hagyja nyitva a teljesítményzónákat, ha nagyobb vízáramlást szeretne ott, ahol például fazekakat és serpenyőket, vagy vázákat és palackokat helyezett el. Kapcsolja ki a mosogatógép teljesítményzónáit, ha az alsó permetezőkarnál szeretne nagyobb víznyomást elérni.

## FIGYELEM!

Győződjön meg róla, hogy a szórókarok szabadon forognak.

# A mosogatógép használata

## Mosogatószer hozzáadása

Kétféle módja lehetséges a mosogatószer betöltésének - kézi vagy automatikus. A kézi mosogatószer-adagoló rekesz akkor is használható kiegészítésként, ha a A mosószert automatikus adagolása be van kapcsolva (például fehérítőszert tartalmazó mosogatószer hozzáadására, vagy ha az automatikus adagolórekesz üres).

Kövesse a mosószert csomagolásán található utasításokat. Ez a mosogatógép vízlágyítóval van felszerelve, ezért lágy víznek megfelelő mosószert és öblítőszert használjon.

### Kézi mosogatószerrekesz



Ne adagoljon mosogatószert a kézi mosogatószerrekeszbe, ha automatikus mosogatószer-adagolást használ! Túl sok mosogatószer használata kevésbé hatékony mosogatóást eredményezhet, és nagyobb környezeti hatással is jár.

A mosogatószer-adagoló rekesznek száraznak kell lennie a mosogatószer betöltésekor. Egy rekesz van az előmosogatóshoz és egy a főmosogatóshoz. Ha por állagú mosogatószert vagy gél állagú mosogatószert használ, kisebb mennyiséget tehet ezekből az előmosogató rekeszbe is. Ha kérdése van a mosogatószerttel kapcsolatban, forduljon a mosogatószert gyártójához.

### FIGYELEM!

Kizárólag gépi mosogatószert használjon! Kézi mosogatószert nem használható, mivel a képződő hab megakadályozza a mosogatógép eredményes működését.

## Minden az egyben mosószert

Sokféle minden az egyben mosószert kapható. Olvassa el figyelmesen a megvásárolt termék használati útmutatóját.

Aktiválja a TAB beállítást, ha öblítőszert tartalmazó minden az egyben mosogatószert használ.

Mosogatógép tablettá használata nem javasolt 75 percnél rövidebb programokhoz. Használjon helyette por vagy gél állagú mosogatószert.

### FIGYELEM!

Az optimális mosogatósi és szárítási eredmény mosogatógéphez való mosogatószert és külön adagolt öblítőszert és só használatával érhető el.



Kijelző

## Bekapcsolás/Készenléti üzemmód

Nyissa ki az ajtót és nyomja meg a  gombot. Nyissa meg a vízcsapot is, ha el volt zárva.

### FIGYELEM!

A vezérlőpanel csak akkor reagál a használatra, ha az ajtó nyitva van.

## Programválasztás

Válasszon az edények típusának és a szennyezettségük mértékének megfelelő programot. A(z) Eco 55° mindig be van állítva előzetesen.

Nyomja meg a kívánt program gombját. Az aktivált állapotot jelzőfény jelzi.

### **Auto 45-65°**

A mosogatógép képes felmérni, hogy mennyire szennyezettek az edények és annak megfelelően állítja be a vízfelhasználást és a hőfokot. Új berendezés esetén a programot ötször le kell futtatni, mielőtt beáll a rendszer és a lehető legjobb teljesítményt nyújtja.

Az A mosószer automatikus adagolása aktivált állapotában a gél állagú mosogatószer adagjának beállítása is megtörténik.

### ECO **Eco 55°**

Ez a program alkalmas a hétköznapi használat során keletkezett szennyeződések eltávolítására, és a kombinált energia-és vízfogyasztás szempontjából ez a leghatékonyabb. A környezetbarát tervezésre vonatkozó európai uniós jogszabályoknak is megfelel.

A környezetbarát mosogatósról a *Környezetbarát mosogató*s fejezetben olvashat bővebben.

Erősen szennyezett, nagyon zsíros edényekhez magasabb hőmérsékletű programot kell használni.

### **1h 65° 1)**

Gyors program a kissé odaszáradt maradékok eltávolításához. (A program nem alkalmas odaégett étel eltávolítására, például tepsikből.)

A SmartDry opció fontos szerephez jut a legjobb szárítási eredmények biztosítása tekintetében.

### **Intenzív 70°**

Magas hőmérsékletű program nagyon szennyezett, zsíros edények, például serpenyő, fazék és sütőtepsi elmosogatásához. Ha ezek az edények nem töltik meg teljesen a mosogatógépet, akkor tányért és egyéb edényeket is rakhat melléjük.

1) A Gyorsmosás funkcióval kombinálva a program (15 perccel) rövidebb lesz.

## Üveg 40°

Kímélő, alacsony hőmérsékletű mosogatási program a kristályból/üvegből készült, törékeny tárgyakhoz. Mindig csak kis mennyiségű mosószert használjon, és úgy helyezze el a tárgyakat, hogy ne érhessenek egymáshoz a mosogatás során. Lásd még a *Törékeny edények* részt *A mosogatógép megtöltése* fejezetben. A rászáradt ételmaradékoktól mentes porcelán étkezészet közvetlenül a használata után szintén elmosható ezzel a programmal.

## Higiénia 70°



Ez a program ideálisan használható abban az esetben, ha a kezelő rendkívül nagy higiéniai igényeket támaszt, például cumisüveg és vágódeszka mosogatásakor. A főmosás és az utolsó öblítés egyaránt magas hőmérsékleten történik.

## Éjszakai 55°

Csendesebb mosogatási program, amely éjszaka is futtatható. A program időtartama itt hosszabb.

## Remote (WiFi)

Lehetősége van arra is, hogy mosogatógépét okostelefonja/táblagépe segítségével vezérelje. Csatlakoztassa a mosogatógépet a vezeték nélküli hálózathoz, és távvezérléssel indítsa el a *ConnectLife* alkalmazás segítségével. Lásd: *ConnectLife* fejezet.

A mosogatógép távvezérelt indításához nyomja meg a , majd a  gombot. Az APP felirat villog a mosogatógép kijelzőjén. Csukja be az ajtót. Az állapotjelző lámpa lassan villog, jelezve a távvezérlés aktivált állapotát.

A *ConnectLife* alkalmazásban válassza ki és indítsa el a programot.

Ha az ajtót 2 percen belül nem csukja be, a gép kikapcsol.

## Öntisztítás

Öntisztító program a mosogatógép üstjének, szűrőkarjainak és azok csöveinek tisztításához.

Ezt a programot mosogatószerrel vagy citromsavval (edények nélkül) kell futtatni - tölts be ezeket a mosogatógép kézi mosogatószer-rekeszébe. (A mosogatószer adagolása nem történik automatikusan a A mosószert automatikus adagolása funkció használatakor.) A piacon elérhető speciális mosogatószer-tisztítók is. A vízkőlerakódások eltávolításához lásd a *A mosogatógép belső tere* részt a *Karbantartás és tisztítás* fejezetben.

## FIGYELEM!

**CLn** A mosogatógép rendszeres időközönként jelzi, hogy a(z) Öntisztítás opciót futtatni kell.

## Az opció kiválasztása

Nyomja meg az aktiválni kívánt opciókat. (A rendelkezésre álló opciók programonként eltérőek.)

## Késletett indítás

A Késletett indítás kiválasztása esetén a mosogatógép az ajtó becsukása és a  gomb megnyomása után 1–24 órával indul el.

1. Nyomja meg egyszer a  gombot a Késletett indítás aktiválásához. Nyomja meg többször vagy tartsa lenyomva a kívánt óraszám beállításához. A Késletett indítás ideje jelenik meg a kijelzőn.

2. Nyomja meg a  gombot. Csukja be az ajtót. Az időzítő visszaszámol, és a mosogatógép a kiválasztott késleltetés után elindul.

Ha törölni szeretné a Késleltett indítás opciót, nyissa ki az ajtót, majd nyomja meg és három másodpercig tartsa lenyomva a  gombot.

*Az opció nem érhető el a következőhöz: Öntisztítás*

### **Gyorsmosás**

Ez az opció lerövidíti a program időtartamát, azonban több áramot és vizet fogyaszt.

Nyomja meg a  gombot az opció aktiválásához. Frissített programidő jelenik meg a kijelzőn.

*Nem érhető el a következőkhöz: Auto 45-65°, Üveg 40°, Higiénia 70°, Éjszakai 55°, Öntisztítás*

### **SmartDry**

A mosogatógép ajtaja a szárítási fázisban kinyílik, ami lerövidíti a program időtartamát és jobb szárítási eredményt tesz lehetővé. Várja meg, amíg a mosogatógép azt jelzi, hogy a program befejeződött és az edények lehűltek, csak utána vegye ki őket a készülékből.

A SmartDry opció szárítási ideje a modelltől, a programtól és az utolsó öblítés hőmérsékletétől függően változik (5–90 perc).

Nyomja meg az  gombot az opció aktiválásához. A sikeres műveletet jelzőfény jelzi.

### **FIGYELEM!**

A legjobb száradás érdekében ne zárja be az ajtót, amíg a szárítási fázis be nem fejeződik, és a gép automatikusan ki nem kapcsol.

### **FIGYELMEZTETÉS!**

A mosogatógép ajtajának mozgását automatikus nyitás esetén nem szabad akadályozni. Ez károsíthatja az ajtózárr mechanizmusát. Várjon legalább 5 percet, mielőtt becsukja az ajtót.

### **UV Technology**

Az utolsó öblítés során a vizet UV-fénnyel és hővel kell fertőtleníteni, hogy elpusztítsa a mikroorganizmusokat. A mosogatógép ilyenkor több energiát fogyaszt, és a programidő meghosszabbodik.

Nyomja meg az  gombot az opció aktiválásához. A sikeres műveletet jelzőfény jelzi.

*Az opció nem érhető el a következőhöz: Gyors 35°*

### **AirTech**

Megakadályozza, hogy a mosogatógépben maradt szennyezett edények rossz szagot árrasszanak. Ha a mosogatógép ajtaja zárva van, a ventilátor 72 órán át rendszeres időközönként aktiválódik. (Csak a mosogatógép ventilátora van aktiválva.)

Nyomja meg az  gombot az opció aktiválásához. A sikeres műveletet jelzőfény jelzi.

## **Indítás/leállítás**

Nyomja meg a  gombot. A kijelző villogni kezd, jelezve, hogy a mosogatógép készen áll az indításra. Csukja be megfelelően az ajtót, különben a mosogatógép nem indul el.

A mosogatógép távvezérelt indításához lásd a *ConnectLife* fejezetet.

## Program leállítása vagy megváltoztatása

Nyissa ki az ajtót. Ha meg akarja szakítani vagy módosítani szeretné a programot a mosogatógép elindítása után, nyomja meg a **▶|◻** gombot, és három másodpercig tartsa lenyomva.

Töltse fel a készüléket új mosogatószerrel, ha a mosogatószer-adagoló fedele kinyílt. Ezután válasszon ki egy új programot, nyomja meg a **▶|◻** gombot, és csukja be az ajtót.

## Fennmaradó idő

A program és az opciók kiválasztása után megjelenik a kijelzőn az az időtartam, ameddig a program a legutóbbi használat során tartott.

## Status LedLight (Állapotjelző lámpa)

A mosogatógép alsó részén található állapotjelző lámpa jelzi, amikor valamelyik program elindult.

### Villogó lámpa

A villogó fény azt jelzi, hogy az ajtó kinyílt, miközben a program folyamatban van. Ha villog, de az ajtó be van csukva, akkor valamilyen hiba történt. Lásd: *Hibaelhárítás* fejezet.

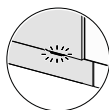
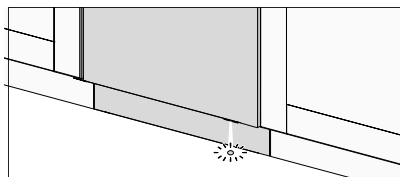

Felszerelhető egy lencse az előre néző állapotjelző lámpához. Lásd a külön telepítési útmutatót.

## Ha további edényeket kíván a mosogatógépbe helyezni<sup>2)</sup>

Nyissa ki az ajtót. A mosogatógép automatikusan leáll. Helyezze be az edényeket, és csukja be az ajtót. A mosogatógép kis idő múlva folytatja a programot.

Ha a mosogatási program távolról került elindításra, a megszakított program akkor folytatódik, ha az ajtó bezárásra kerül. A mosogatógépet a *ConnectLife* alkalmazás segítségével felügyelheti és távolról is leállíthatja. (Ha a *Állandó távoli indítás* nincs bekapcsolva, a készülék nem indítható el újra távolról.)

## Áramszünet

Ha a mosogatógép egy mosogatási program futása közben áramszünet miatt kikapcsol, a program az áramellátás helyreállítása után folytatódik. Ha az áramellátás szárítás közben szűnik meg, a program megszakad.

Áramkimaradás esetén a *Állandó távoli indítás* kikapcsol.

Ha szárítás közben több, mint 2 percre kinyitja az ajtót, a program megszakad.

## Miután befejeződött a program

Ha a program befejeződött, a "End" jelenik meg a kijelzőn. A program végét egy rövid hangjelzés és az állapotjelző jelfény kikapcsolása is jelzik.

A program befejezése után a mosogatógép automatikusan készenléti üzemmódba kapcsol. Minden használat után zárja el a vízcsapot (ha a biztosító társaság ezt kéri).

<sup>2)</sup> A mosogatógép elindítása után 5 percen belül több edényt is betölthet.

## A leghatékonyabb szárítás















- Töltse meg teljesen a mosogatógépet.
- A bemélyedéssel rendelkező edényeket, például a bögréket, ferdén helyezze el, hogy az öblítővíz le tudjon folyni róluk. Ez a műanyag edények esetében is fontos.
- Töltse fel a készüléket öblítőszerrel, vagy növelje az öblítőszer adagolását.
- Aktiválja a  SmartDry opciót.
- Mielőtt kivenné az edényeket a mosogatógépből, várja meg, hogy megszáradjanak.

## A mosogatógép kiürítése

A forró porcelán törékenyebb. Mielőtt kivenné az edényeket a mosogatógépből, várja meg, hogy megszáradjanak.

Először az alsó kosárból vegye ki az edényeket, hogy ne csepegjen víz a felső kosárból az alsó kosárban lévő edényekre.

# Programtáblázat

| Programok  | Mosogatószer (ml) | Opciók   | Előmosások száma | Főmosás  | Öblítések száma | Utolsó öblítés | Fogyasztási adatok <sup>1)</sup> |                   |                       |
|--|-------------------|--|------------------|----------|-----------------|----------------|----------------------------------|-------------------|-----------------------|
|  |                   |  |                  |          |                 |                | Mosogatási idő (kb. óra:perc)    | Energia (kb. kWh) | Vízfogyasztás (liter) |
|  Auto 45-65°    | 25                |  3) | 1-2              | 45-65 °C | 2-3             | 65 °C          | 2:10-3:10                        | 0,9-1,4           | 11,5-19,0             |
|  ECO Eco 55°-2) | 25                |  3) |                  | 55 °C    | 2               | 35 °C          | 4:40                             | 0,49              | 9,5                   |
|  1h 65°         | 25                |  3) |                  | 65 °C    | 3               | 65 °C          | 1:00                             | 1,1               | 15,0                  |
|  Intenzív 70°   | 25                |  3) | 2                | 70 °C    | 2               | 70 °C          | 2:45                             | 1,6               | 16,0                  |
|  Üveg 40°       | 20                |  3) |                  | 40 °C    | 2               | 50 °C          | 1:30                             | 0,7               | 10,0                  |
|  Higiénia 70°   | 25                |  3) |                  | 70 °C    | 2               | 70 °C          | 1:15                             | 1,3               | 11,0                  |
|  Éjszakai 55°   | 25                |  3) | 1                | 55 °C    | 2               | 65 °C          | 5:25                             | 1,4               | 14,0                  |

1) A fogyasztási adatok a bejövő víz hőfokától, a szoba hőmérsékletétől, a bepakolt edények méretétől, a kiválasztott extra funkcióktól és egyéb tényezőktől függően változhatnak. AZ Eco 55° program adatai pontosak, a többi adat csak irányadó.

A mosogatógép beépített vízlágyítóját rendszeresen regenerálni kell, hogy megőrizze funkcióját. A regeneráció meghosszabbítja a mosogatóprogramot, és növeli az energia- és vízfogyasztást. Az, hogy a mosogatógép vízlágyítója milyen gyakran regenerálódik, a kiválasztott beállításától függ.

2) Ez a program alkalmas a hétköznapi használat során keletkezett szennyeződések eltávolítására, és a kombinált energia-és vízfogyasztás szempontjából ez a leghatékonyabb. A környezetbarát tervezésre vonatkozó európai uniós jogszabályoknak is megfelel.

3) SmartDry

# ConnectLife

A ConnectLife egy intelligens otthoni platform, amely összeköti az embereket, eszközöket és szolgáltatásokat. A ConnectLife alkalmazás fejlett digitális szolgáltatásokat és problémamentes megoldásokat kínál, amelyek lehetővé teszik a felhasználók számára az eszközök figyelését és vezérlését, értesítések fogadását okostelefonjukról, valamint a szoftverfrissítést (a támogatott funkciók eszközönként és régiónként/országoként eltérőek).

Az okos készülék csatlakoztatásához otthoni Wi-Fi hálózatra (csak a 2,4 GHz-es hálózat támogatott) és ConnectLife alkalmazással rendelkező okostelefonra van szükség.



A ConnectLife alkalmazás letöltéséhez olvassa be a QR kódot, vagy keressen rá a ConnectLife alkalmazásra kedvenc alkalmazásboltjában.

1. Telepítse a ConnectLife alkalmazást és hozzon létre egy fiókot.
2. A ConnectLife alkalmazásban lépjen az *Eszközök hozzáadása* menübe és válassza ki a megfelelő eszköztípust. Ezután szkennelje be a QR kódot (a készülék adattábláján található; manuálisan is beírhatja az AUID/SN számot).
3. Az alkalmazás ezután végigvezeti Önt az eszköz okostelefonhoz való csatlakoztatásának teljes folyamatán.
4. A sikeres csatlakoztatást követően mobilalkalmazáson keresztül távolról is vezérelheti a készüléket.

Bekapcsolás/Készenléti üzemmód



WiFi

Indítás/leállítás



Kijelző

## Csatlakozás hálózathoz és párosítás

- A ConnectLife alkalmazásban lépjen az *Eszközök hozzáadása* menübe és válassza ki a megfelelő eszköztípust. Ezután szkennelje be a QR kódot (a készülék adattábláján található; manuálisan is beírhatja az AUID/SN számot).
- Nyissa ki a mosogatógép ajtaját, és nyomja meg a  gombot.
- A mosogatógép vezérlőpaneljén: Nyomja meg a  gombot a WiFi modul aktiválásához.
- A mosogatógép vezérlőpaneljén nyomja meg és tartsa lenyomva a  gombot 3 másodpercig a csatlakoztatás elindításához. A C felirat jelenik meg a kijelzőn, majd a kijelző elkezd visszaszámolni.

## Hálózati szimbólum a kijelzőn

Villogó 0,5 sec be/ki

A mosogatógép csatlakoztatható a vezeték nélküli hálózathoz, vagy párosítható az okostelefonnal/táblagéppel.

Villogó 1,0 sec be/ki

A mosogatógép csatlakozik a vezeték nélküli hálózathoz.



Világít

A mosogatógép csatlakozik a vezeték nélküli hálózathoz és a felhőhöz.

## A mosogatógép távvezérelt működtetése

A mosogatógép  hálózati szimbóluma akkor jelenik meg a kijelzőn, amikor a mosogatógépet okostelefonnal/táblagéppel párosítja. A *ConnectLife* alkalmazás segítségével figyelemmel kísérheti a mosogatógép működését, és módosíthatja a beállításokat.

### A mosogatógép távvezérelt elindítása

A mosogatógép távvezérelt indításához nyomja meg a , majd a  gombot. Az APP felirat villog a mosogatógép kijelzőjén. Csukja be az ajtót. Az állapotjelző lámpa lassan villog, jelezve a távvezérlés aktivált állapotát.

A *ConnectLife* alkalmazásban válassza ki és indítsa el a programot.

### Állandó távoli indítás<sup>3)</sup>

Használhatja a *ConnectLife* alkalmazást a "Állandó távoli indítás" aktiválásához. Kövesse az alkalmazás utasításait.

Ha a *Állandó távoli indítás* aktív: zárja be az ajtót. A *ConnectLife* alkalmazásban válassza ki és indítsa el a programot.

A *Állandó távoli indítás* az alkalmazásban vagy a  megnyomásával kapcsolható ki. A *Állandó távoli indítás* áramkimaradás esetén is kikapcsolásra kerül.



Ha az ajtót 2 percen belül nem csukja be, a gép kikapcsol.

### FIGYELEM!

A mosogatógép mindig használható alkalmazás nélkül. A mosogatógép vezérlőpaneljének megnyomásakor a *ConnectLife* alkalmazás parancsai 10 másodpercig blokkolva vannak.



### Több eszköz párosítása

Párosítson több eszközt/felhasználót a mosogatógéppel.

- A *ConnectLife* alkalmazásban lépjen az *Eszközök hozzáadása* menübe és válassza ki a megfelelő eszköztípust. Ezután szkennelje be a QR kódot (a készülék adattábláján található; manuálisan is beírhatja az AUID/SN számot).
- Nyissa ki a mosogatógép ajtaját, és nyomja meg a  gombot.
- A mosogatógép vezérlőpaneljén nyomja meg és tartsa lenyomva a  gombot 4 másodpercig a csatlakoztatás elindításához. A P felirat jelenik meg a kijelzőn, majd a kijelző elkezd visszaszámolni.

### A WiFi kapcsolat inaktíválása/aktiválása



Miután csatlakoztatta a mosogatógépet a helyi hálózathoz, inaktíválhatja a WiFi kapcsolatot. Később újraaktiválhatja a WiFi kapcsolatot, hogy újra ugyanahhoz a hálózathoz tudjon csatlakozni.

- A mosogatógép vezérlőpaneljén nyomja meg a  gombot, és tartsa lenyomva 8 másodpercig a WiFi kapcsolat inaktíválásához. A Off felirat jelenik meg a kijelzőn.
- A mosogatógép vezérlőpaneljén röviden nyomja meg a  gombot a WiFi kapcsolat újraaktiválásához. Az On felirat jelenik meg a kijelzőn.

<sup>3)</sup> Csak a *Állandó távoli indítás-t* tartalmazó modellek működnek a *ConnectLife* alkalmazásban.







## **Eszközök eltávolítása**

Távolítsa el az összes csatlakoztatott eszközt/felhasználót.

- A mosogatógép vezérlő panelén: Nyomja meg és tartsa nyomva a  gombot mindaddig, amíg aP meg nem jelenik a kijelzőn. Ha a visszaszámlálás megkezdődött, nyomja meg és tartsa nyomva a  gombot 3 másodpercig. A UnP jelzi, hogy minden eszköz/felhasználó törlésre került.

Kérdései vannak? Látogasson meg minket a [www.connectlife.io](http://www.connectlife.io) címen, vagy lépjen kapcsolatba velünk a [hello@connectlife.io](mailto:hello@connectlife.io).

# Beállítások

1. Nyissa ki az ajtót, és nyomja meg a  gombot.
2. A mosogatógép beállítási menüjének megnyitásához nyomja meg és tartsa lenyomva a  és a  gombot, amíg a SET felirat meg nem jelenik a kijelzőn.
3. Nyomja meg a  gombot, és menjen végig a beállítások menün.
4. Nyomja meg a  gombot és menjen végig az alternatívákon.
5. Erősítse meg a választást a  megnyomásával.
6. A menüből való kilépéshez ugorja át, vagy nyomja meg a  gombot.



A mosogatógép beállítási menüjének megnyitása



Alternatíva választása

Megerősítés / Következő beállítás

| Beállítások     | Alternatívák             |   |
|-----------------|--------------------------|---|
| Hangok és zajok | 2:00 - 2:03<br>(2:00 Be) | A hangjelzés megerősíti a vezérlőpanel megnyomását. A mosogatási program befejeződését hangjelzés jelzi. <i>A hibaüzeneteket mindig hangos hangjelzés kíséri.</i>   |
| Öblítőszer      | 3:00 - 3:05<br>(3:00 Be) | Az öblítőszer-adagolás beállítása. Az öblítőszer-adagoló a 3:00 (Ki) és a 3:05 (Nagy dózis) szint között állítható. Az öblítőszer adagolás fokozása: <ul style="list-style-type: none"> <li>• Ha az edények foltosak.</li> </ul> Az öblítőszer adagolás csökkentése: <ul style="list-style-type: none"> <li>• Ha az edényeken ragacsos, kék-fehér filmréteg található.</li> <li>• Ha az edények csíkosak.</li> <li>• Habképződés. Ha az Ön háztartásában lévő víz nagyon lágy, akkor az öblítőszer 50:50 arányban vízzel felhígítható.</li> </ul> Gyári beállítás: 3:04 |
| Vízkeménység    | 4:00 - 4:09<br>(4:00 Be) | A vízlágyító beállítása. A víz keménységétől függő beállítást válasszon. Fontos, hogy ez a beállítás megfelelő legyen! Lásd a <i>1Vízkeménység</i> részt az <i>Az első használatba vétel előtt</i> fejezetben.<br>Ha a vízkeménység 5 °dH (9 °fH / 6 °eH / 0,9 mmol/l) felett van, töltsse fel a tartályt sóval.<br><i>Ha a vízkeménység nem éri el a 6°dH (10°fH / 7°eH / 1,0 mmol/l) értéket, válassza a 4:00 opciót. A vízlágyító kikapcsol, és nem kell sót adagolni a készülékbe.</i><br>Gyári beállítás: 4:04   |

| <b>Beállítások</b>                                 | <b>Alternatívák</b>              |   |
|--|----------------------------------|---|
| TAB<br>(Minden az egyben mosószer)                 | 5:00 (Be)<br>5:01 (Ki)           | Aktiválja a beállítást, ha öblítőszer is tartalmazó all-in-one mosogatószer használ. (Vonatkozik az öblítőszer tartalmazó, automatikus adagolású mosogatógéltre is. Ez a beállítás csökkenti az öblítőszer adagját, és befolyásolja a mosogatógép beépíthető vízlágyítójának regenerálási gyakoriságát.<br><i>Gyári beállítás: 5:00</i> |
| A mosószer automatikus adagolása                   | 6:00 - 6:40<br>(Ki,<br>15-40 ml) | Beállítás a mosogatószer automatikus adagolásához.<br><i>A pontos adagolás attól függ, hogy melyik program fut. Az Auto 45-65° program esetében az adagolást az edények szennyezettsége is befolyásolja.</i><br>(Off,<br>25- ml)  |
| Belső lámpa, amikor a mosogatógép ki van kapcsolva | 8:00 (Be)<br>8:01 (Ki)           | Válassza ki, hogy a belső lámpát be kell-e kapcsolni, amikor a mosogatógép ki van kapcsolva, és az ajtó nyitva van. (Ha a mosogatógép be van kapcsolva, a belső lámpa is mindig be van kapcsolva, ha az ajtó nyitva van.)   |
| Hibakód  | <b>F--</b>                       | Bármilyen hibaüzenet.<br><i>Amikor felhívja a szervizt, a munkatársak kérhetik, hogy adja meg a legutóbbi hibaüzeneteket.</i>   |
| Visszaállítás a gyári alapértékekre                | <b>rSt</b>                       | Az összes beállítást visszaállítja a gyári alapértékekre. Válassza az rSt opciót és erősítse meg a  gomb megnyomásával.  |
| Kilépés  | <b>End</b>                       | A mosogatógép beállítási menüjéből való kilépéshez válassza az End opciót, és nyomja meg a  gombot. (A menü három másodperc múlva automatikusan bezárul.)  |

# Karbantartás és tisztítás

## ✨ Öblítőszer utántöltése

Ha az öblítőszer után kell tölteni, akkor a kijelzőn a fenti szimbólum világít.

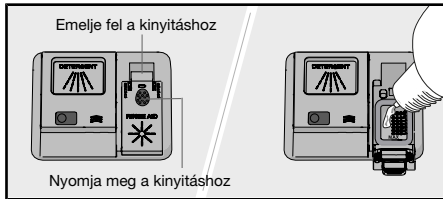

1. Nyissa fel a mosogatószerartó fedelet.
2. Óvatosan töltsé fel a rekeszt öblítőszerrel a **MAX** szintig.
3. Törölje le a rekesz környékén esetlegesen kifreccsent öblítőszer.
4. Szorosan csukja le a fedelet.

A feltöltést követően eltarthat egy ideig, mire a szimbólum kialszik.

## ☞ Sól feltöltés

Ha a sót után kell tölteni, akkor a kijelzőn a fenti szimbólum világít.

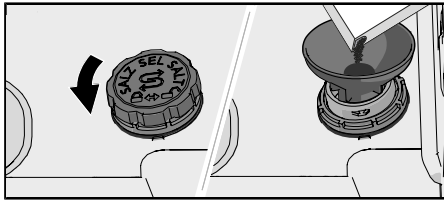

1. Távolítsa el a sótartó rekesz fedelét az óramutató járásával ellentétes irányba forgatva.
2. A mosogatógéphez kapott tölcserít helyezze a sótartó rekesz feltöltőnyílásába. (Vizet csak az első alkalommal kell hozzáadni.)
3. Töltsé fel elegendő sóval a sótartó rekeszt (max. 750 gram). Mosogatógéphez való speciális só használjon.
4. Az esetlegesen kiszóródott sót törölje le, hogy a fedelet szorosan vissza tudja csavarozni a helyére.

A feltöltést követően eltarthat egy ideig, mire a szimbólum kialszik.

## ⚠ FIGYELMEZTETÉS!

A rozsdafoltok kialakulásának elkerülése érdekében a só hozzáadása után rögtön el kell indítani egy mosogatási programot.

Soha ne öntsön mosogatószer a sótartó rekeszbe. Ez tönkreteszi a vízlágyítót!

## Töltse be a gél állagú mosogatószer az automatikus adagolóhoz

Amikor a gél állagú mosogatószer elfogy, és újra kell tölteni, a fenti szimbólum jelenik meg a kijelzőn. (1-2 programot futtathat, mielőtt a rekesz teljesen kiürülne.)

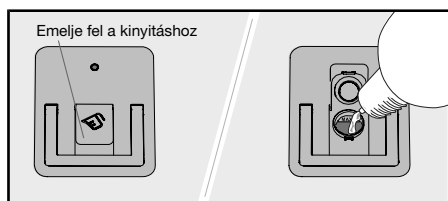

1. Nyissa ki a gél állagú mosogatószer automatikus adagolórekeszének fedelét.
2. Óvatosan töltsön be gél állagú mosogatószer a **MAX** szintig.
3. Tisztítsa meg a rekesz külsőjét a felesleges gél állagú mosogatószerrel.
4. Szorosan csukja le a fedelet.

### FIGYELEM!

Csak gél állagú mosogatószer használjon az automatikus adagoló rekeszben! Ne használjon por állagú mosogatószer. Folyékony mosogatószer nem szabad használni, mivel a képződő hab megakadályozza a mosogatógép hatékony működését.

A sűrű gél állagú mosogatószer nem alkalmas az automatikus adagoló rekeszhez. Adagoljon nagyon sűrű gél állagú mosogatószer a kézi mosogatószerrekeszbe. Lásd a mosogatószer gyártójának ajánlásait.

## Az automatikus adagolórekesz tisztítása

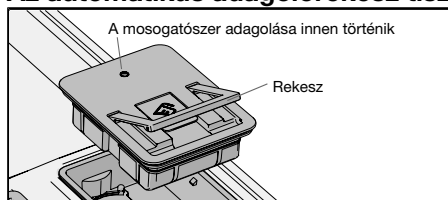

1. A rekesz tisztítás és feltöltés céljából kivethető.
2. Ellenőrizze, hogy az adagolónyílás nincs-e eltömődve. Tisztítsa meg a rekeszt forró vízzel.

### FIGYELEM!

Fontos - helyezze vissza a rekeszt. A mosogatógépet nem szabad a helyén lévő az automatikus adagolórekesz nélkül használni!

## Szűrőtisztítás

A szűrő a nagyobb méretű élelmiszer-maradékokat fogja fel, amelyek így nem jutnak el az ürítoszivattyúig. Ürítse ki a szűrőt szükség szerint. Erre annak függvényében és olyan rendszerességgel kell sort keríteni, amilyen gyakran a mosogatógépet használja.

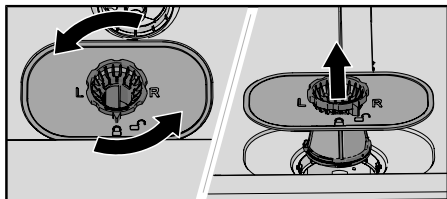

1. Fordítsa el a zárógyűrűt az óramutató járásával ellentétes irányban, és egyenesen felfelé húzva emelje ki a szűrőt.
2. Ürítse ki és tisztítsa meg a szűrőt.
3. Illeszse vissza a szűrőt a helyére, majd forgassa el a zárógyűrűt az órajárással egyező irányban egészen addig, amíg az meg nem áll. Győződjön meg arról, hogy a szűrő élei megfelelően illeszkednek, záródnak.



### FIGYELEM!

A helytelenül felszerelt szűrő befolyásolhatja a mosogatás hatékonyságát. A mosogatógépet nem szabad a helyén lévő szűrő nélkül használni!

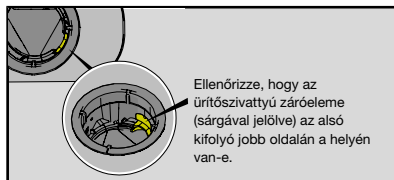

## A szórókarok tisztítása

A lyukak és a csapágycsapatok időnként megakadhatnak. A szennyeződéseket tűvel vagy hasonló eszközzel távolítsa el. A szórókarok alatt is vannak lyukak.

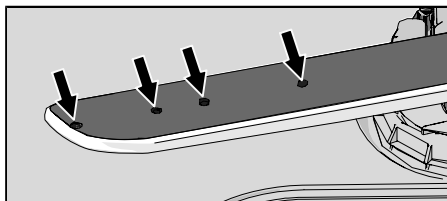

A tisztítás megkönnyítése érdekében a szórókarok eltávolíthatók. A tisztítást követően ne felejtse el a megfelelő módon visszahelyezni őket.

### Felső szórókar

- Húzza ki a felső kosarat.
- A szórókar felső kosárból történő eltávolításához az óramutató járásával ellentétes irányban csavarja ki a szórókarcsapágycsapatokat.

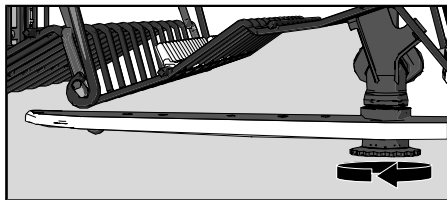

### Alsó szórókar

- Az alsó szórókart egyenesen húzza fel az eltávolításhoz.

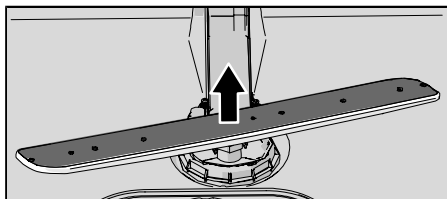

## A mosogatógép külsejének tisztítása

### Ajtó és ajtótmítés

Nyissa ki az ajtót. Rendszeresen tisztítsa meg az ajtó oldalait és az ajtótmítést egy enyhén benedvesített ruhával. A mosogatógép alsó, elülső szélén található ajtótmítést egy mosogatókefével tisztítsa meg.

### Vezérlő panel

Tartsa tisztán a vezérlő panelt. Használjon száraz vagy enyhén nedves ruhát, és ha szükséges, kevés mosogatószert. Kerülje az erős tisztítószerkeket vagy súrolószereket - ezek kárt tehetnek a felületben.

## CLn - A Öntisztítás program futtatása

### A mosogatógép belső tere

A mosogatógép belső tere rozsdamentes acélból készült, és a rendeltetésszerű használat során tiszta marad (rendszeres használat mellett).

Ha kemény a víz, vízkő rakódhat le a mosogatógépben. Ha ez bekövetkezik, futtassa a Öntisztítás programot úgy, hogy két evőkanálnyi citromsavat tesz a mosogatógép kézi mosószer rekeszébe (a mosogatógép legyen üres). Kereskedelmi forgalomban külön mosogatógép-tisztító-szerek is kaphatók.

## Az elzáródások eltávolítása

### A szivattyú dugulásának megszüntetése

Ha a mosogatógépben a program befejezése után is van víz akkor valami akadályozhatja a vízleeresztő szivattyút, ami hibaüzenetet eredményez Vízkimeneti hiba vagy A BLDC ürítőszivattyú hibája.

1. Kapcsolja ki a gépet a  gombbal, és húzza ki a dugót a konnektorból.
2. Távolítsa el a durva szűrőt és a finom szűrőt.
3. Merje ki a vizet a mosogatógép üstjéből.
4. Az ürítőszivattyú ellenőrzéséhez távolítsa el a sárga ürítőszivattyú- záróelemet az alsó kifolyó jobb oldalán. (Használjon fogót, ha szükséges.)
5. Forgassa el kézzel az ürítőszivattyú-záróelem mögött található szivattyúkereket. Óvatosan távolítson el minden éles tárgyat (pl. üveget).

6. Helyezze vissza a szivattyút a finom és a durva szűrővel együtt.
7. Dugja vissza a dugós csatlakozót.

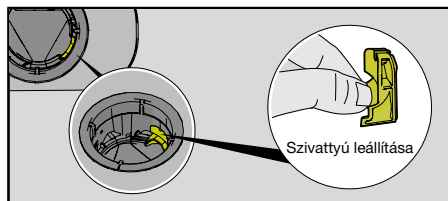

### FIGYELEM!

Ne felejtse el visszahelyezni a szivattyú záróelemét.

### A befolyócsőszűrő dugulásának megszüntetése

Ha a vízben kis részecskék láthatók, akkor lehetséges, hogy eldugult a befolyócső külső szűrője, aminek eredményeként a következő hibaüzenet jelenik meg: Vízbemeneti hiba.

1. Kapcsolja ki a gépet a  gombbal, és húzza ki a dugót a konnektorból.
2. Zárja el a vízcsapot.
3. Csavarja ki a befolyócsövet.
4. Óvatosan vegye ki a külső szűrőt a befolyócsőből, és tisztítsa meg.
5. Helyezze vissza a szűrőt, és ellenőrizze, hogy a tömítés megfelelő helyzetben van-e.
6. Csavarja be erősen a befolyócsövet a helyére.
7. Csatlakoztassa a dugót a fali aljzathoz, és nyissa ki a vízcsapot. Várjon egy kis ideig, hogy a nyomás kiegyenlítődjön, majd ellenőrizze az illesztés szivárgásmentességét.

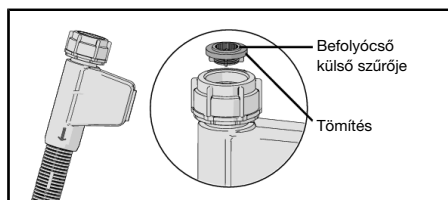

# Hibaelhárítás





| Hibaüzenetek |                              | Teendő   |
|--------------|------------------------------|--|
| <b>F10</b>   | Túltöltés                    | A szivattyú dugulásának megszüntetése. Lásd a <i>Karbantartás és tisztítás</i> fejezetet. Ha a probléma továbbra is fennáll, forduljon a legközelebbi szervizközpontoz.  |
| <b>F11</b>   | Vízkiemeneti hiba            | Lásd a „Probléma” alatti „Víz marad a mosogatógépben” üzenetet az alábbi táblázatban. Ha a probléma továbbra is fennáll, forduljon a legközelebbi szervizközpontoz.  |
| <b>F12</b>   | Vízbemeneti hiba             | Ellenőrizze, hogy a vízcsap ki van-e nyitva, és hogy a befolyócső külső szűrője nincs-e eldugulva. Lásd a <i>A befolyócsőszűrő dugulásának megszüntetése</i> című részt a <i>Karbantartás és tisztítás</i> fejezetben. Ha a probléma továbbra is fennáll, forduljon a legközelebbi szervizközpontoz. |
| <b>F40</b>   | A bemeneti szelep szivárgása | Zárja el a vízcsapot, és forduljon a legközelebbi szervizközpontoz.  |
| <b>F41</b>   | Fűtőhiba 1                   | Zárja el a vízcsapot. Húzza ki a dugót a konnektorból, és forduljon a legközelebbi szervizközpontoz.   |
| <b>F45</b>   | Diverterhiba                 | Futtassa le bármely mosogatási programot. Ha a probléma továbbra is fennáll, vegye fel a kapcsolatot a legközelebbi márkaszervizzel.   |
| <b>F52</b>   | Vízszinhiba                  | Tisztítsa meg a durva- és a finomszűrőt. Ügyeljen arra, hogy a befolyócső külső szűrője ne legyen eldugulva. Ha a probléma továbbra is fennáll, forduljon a legközelebbi szervizközpontoz.   |
| <b>F54</b>   | Túltöltés                    | Zárja el a vízcsapot, és forduljon a legközelebbi szervizközpontoz. A mosogatógépen kívüli vízszivárgás elkerülése érdekében ne húzza ki a dugót a konnektorból, amíg a tápvezeték vízcsapját nem zárta el!  |
| <b>F56</b>   | A keringtetőszivattyú hibája | Futtassa le bármely mosogatási programot. Ha a probléma továbbra is fennáll, vegye fel a kapcsolatot a legközelebbi márkaszervizzel.   |
| <b>F67</b>   | Vízbemeneti hiba             | Ellenőrizze, hogy a vízcsap ki van-e nyitva, és hogy a befolyócső külső szűrője nincs-e eldugulva. Lásd a <i>A befolyócsőszűrő dugulásának megszüntetése</i> című részt a <i>Karbantartás és tisztítás</i> fejezetben. Ha a probléma továbbra is fennáll, forduljon a legközelebbi szervizközpontoz. |
| <b>F68</b>   | A BLDC ürítőszivattyú hibája | Lásd a „Probléma” alatti „Víz marad a mosogatógépben” üzenetet az alábbi táblázatban. Ha a probléma továbbra is fennáll, forduljon a legközelebbi szervizközpontoz.  |

A hibaüzenet törléséhez nyomja meg bármelyik gombot.

## Általános

| Probléma                               | Lehetséges kiváltó ok  | Teendő                                 |
|--|--|--|
| A vezérlőpanel megnyomásra nem reagál. | Az ajtó kinyitása után túl hamar nyomta meg a vezérlőpanelt. | Várjon egy picit és próbálkozzon újra. |

| <b>Probléma</b>              | <b>Lehetséges kiváltó ok</b>   | <b>Teendő</b>   |
|------------------------------|--|---|
|                              | Az ajtó be van csukva.   | Nyissa ki az ajtót. A vezérlőpanel csak akkor reagál a használatra, ha az ajtó nyitva van.  |
|                              | A vezérlőpanel elszenyveződött.  | Tisztítsa száraz vagy enyhén nedves ruhával, és ha szükséges, egy kevés mosogatószerrel. Kerülje az erős tisztítószereket vagy súrolószereket - ezek kárt tehetnek a felületben.  |
|                              | A vezérlő panel kalibrálást igényel.   | Zárja el a vízcsapot. Húzza ki a villágdugót a konnektorból és várjon 60 másodpercet. Ezután csatlakoztassa ismét a készüléket a fali aljzatba és nyissa ki a vízcsapot.  |
| Az ajtót nem lehet becsukni. | A kosarak nincsenek megfelelően elhelyezve.  | Győződjön meg róla, hogy a kosarak vízszintesen megfelelő módon legyenek elrendezve.  |
|                              |  | Győződjön meg róla, hogy az edények ne akadályozzák meg, hogy a kosarak megfelelően a helyükre csússzanak.  |
|                              | Az ajtózár nem kattant a helyére és nem záródik.   | Ellenőrizze az ajtózárat. Ha nem kattant a helyére és nem záródik, nyissa ki az ajtót. Nyomja meg és tartsa lenyomva a  SmartDry gombot, amíg a kijelző elkezd visszaszámolni. Várjon, amíg a visszaszámolás véget ér (60 másodperc). Csukja be az ajtót. Ellenőrizze, hogy az ajtózár a helyére kattant és záródik-e. |
| A mosogatógép nem indul el.  | A  gomb nem lett megnyomva. | Nyomja meg a  gombot. A kijelző elkezd a visszaszámolást.  |
|                              | Az ajtó nincs rendesen becsukva.   | Ellenőrizze.  |
|                              | A mosogatógépet egy program futása közben közben kinyitották.  | Csukja be az ajtót, és várjon. A mosogatógép kis idő múlva folytatja a programot.   |
|                              | Az ajtózár nem kattant a helyére és nem záródott be.   | Ellenőrizze az ajtózárat. Ha nem kattant a helyére és nem záródik, nyissa ki az ajtót.  |

| Probléma                | Lehetséges kiváltó ok  | Teendő   |
|-------------------------|--|--|
|                         |  | Nyomja meg és tartsa lenyomva a  SmartDry gombot, amíg a kijelző elkezdi visszaszámolni. Várjon, amíg a visszaszámolás véget ér (60 másodperc). Csukja be az ajtót. Ellenőrizze, hogy az ajtózárra a helyére kattant és záródik-e.  |
|                         | Ellenőrizze, hogy a Késletett indítás opció ki van-e választva.                                    | Ha törölni szeretné a Késletett indítás opciót, nyomja meg és három másodpercig tartsa lenyomva a  gombot.  |
|                         | A villásdugó nincs bedugva a fali aljzatba.  | Ellenőrizze.   |
|                         | Valamelyik biztosító/megszakító kioldott.  | Ellenőrizze.   |
| Az edények nem tiszták. | A permetező karok nem forognak szabadon.   | Győződjön meg róla, hogy az edények ne legyenek a szűrőkarok útjában.  |
|                         | A szűrőkarok lyukai vagy csapágyai eltömődtek.   | Tisztítsa meg a szűrőkarokat. Lásd a <i>Karbantartás és tisztítás</i> fejezetet.   |
|                         | Nem megfelelő mosogatási program.  | Válasszon ki egy magas hőmérsékletű programot a nagyon piszkos edényeken lerakódott zsír feloldásához, például az Intenzív 70°t.   |
|                         | Nem megfelelő mosószer adagolás.   | Az adagolást a vízkeménységhez kell igazítani. A túl sok vagy túl kevés mosószer nem megfelelő mosogatási eredményhez vezet.   |
|                         | Régi mosószer. A mosószer romlandó termék.   | Kerülje a nagy kiszerezésű termékek alkalmazását.  |
|                         | Az A Mosószer automatikus adagolása aktiválva van, de a gél állagú mosogatószer adagolása inaktív. | A mosogatószer adagolásának ellenőrzéséhez nyomja meg a  és a  gombot, és tartsa lenyomva öt másodpercig. A  szimbólum villog a kijelzőn, és az állapotjelző lámpa kigyullad. Most ellenőrizze, hogy a gél állagú mosogatószer adagolása aktív-e. |

| Probléma                                       | Lehetséges kiváltó ok  | Teendő   |
|--|--|--|
|  | Az edényeket nem jól rakta be.   | A porcelánedényeket ne takarja le tállal és hasonlóval. Ne helyezzen nagyon magas falú poharat a kosarak sarkába. Lásd: <i>A mosogatógép megtöltése</i> fejezet.                                   |
|  | A poharak és csészék felborultak a mosogatási program során.   | Az edényeket úgy helyezze el, hogy azok stabilan álljanak.   |
|  | A szűrők eldugultak.   | Tisztítsa meg a durva és a finom szűrőt.   |
|  | A szűrők nincsenek megfelelő módon beszerelve.   | Ellenőrizze, hogy a szűrők megfelelően vannak-e beszerelve. Lásd: <i>Karbantartás és tisztítás</i> fejezet.  |
|  | Nem történt meg az ürítőszivattyú leállítás.   | Ellenőrizze, hogy az ürítőszivattyú-záróelem (sárgával jelölve) az alsó kifolyó jobb oldalán a helyén van-e. Lásd: <i>Karbantartás és tisztítás</i> fejezet.                                       |
| Foltok a rozsdamentes acél és ezüst tárgyakon. | Bizonyos élelmiszerek, mint pl. mustár, majonéz, citrom, ecet, só és öntetek, foltot hagyhatnak a rozsdamentes acélon, ha túl sokáig rajta maradnak. | Öblítse le az ilyen élelmiszer-maradékokat, ha nem indítja be azonnal a mosogatógépet. Fontolja meg a Gyorsmosás beállítású 1h 65° program használatát.  |
|  | A rozsdamentes acél foltot hagyhat az ezüsten, ha a mosogatás közben érintkeznek egymással. Az alumínium szintű foltokat hagyhat az edényeken.       | A foltosodás és az elfénytelenedés elkerüléséhez különítse el a különböző fémekből, például az ezüstből, a rozsdamentes acélból és az alumíniumból készült edényeket.                              |
| Foltok vagy filmréteg az edényeken.            | Nem megfelelő öblítőszer adagolás beállítás.   | Lásd itt: <i>Beállítások</i> .   |
|  | A TAB beállítás aktiválódik, és a minden az egyben mosogatószer használata elégtelen szárítási hatással jár.   | Aktiválja a minden az egyben mosogatószereseket, vagy inaktiválja a TAB beállítást, és tölts fel a rekeszt sóval és külön öblítőszerrel. Lásd az Öblítőszer részt a <i>Beállítások</i> fejezetben. |
|  | A sótartó rekesz kiürült.  | Tölts fel sóval a rekeszt. Lásd itt: <i>Az első használatba vétel előtt</i> .  |
|  | Nem megfelelő vízlágyító beállítás.  | Lásd: <i>Vízkeménység</i> rész, <i>Beállítások</i> fejezet.  |

| Probléma  | Lehetséges kiváltó ok  | Teendő  |
|---|--|---|
|   | A vízlágyítóból szivárog a só.   | Ellenőrizze, hogy a sótartály fedele az óramutató járásával megegyező irányban teljesen a véghelyzetbe van-e húzva. Ellenkező esetben vegye fel a kapcsolatot a legközelebbi márkaszervizzel.   |
|   | A túl magas hőfok és/vagy túl sok mosószer beáradást eredményezhet a kristály edényeken. Ez sajnos nem javítható, mindössze megelőzhető. | A kristályt alacsony hőfokon, kevés mosogatószerrel mossa. Ha kérdése van a mosogatószerrel kapcsolatban, forduljon annak gyártójához.  |
| Az edényeken ragacsos, kék-fehér filmréteg található.             | Az öblítőszer adagolási beállítása túl magas.  | Csökkentse az adagolási mennyiséget. Lásd: <i>Beállítások</i> fejezet. Ha az Ön háztartásában nagyon lágy a víz, akkor az öblítőszer 50:50 arányban hígítsa fel vízzel.   |
| Foltok maradnak hátra a mosogatás után.                           | A rúzs és tea/kávéfoltokat nehéz eltávolítani.   | Használjon folteltávolítót tartalmazó mosószert.<br>Gépi mosogatószergél használata. Ha szükséges, ilyenkor por alakú mosogatószer vagy all-in-one típusú mosogatószer adagolható a mosogatószer-rekeszbe. (amikor A mosószer automatikus adagolása aktív). Lásd <i>Mosogatószer hozzáadása</i> . |
| Mosószer marad a mosószer rekeszében a mosogatás befejezése után. | A mosószer rekesze nedves volt a mosószer behelyezésekor.  | A mosószer rekeszének száraznak kell lennie a mosószer behelyezésekor.  |
|   | A mosogatószerrekesz eldugult.   | Ellenőrizze, hogy az edények nem akadályozzák-e a mosogatószerrekesz kinyitását.  |
| Zörgő hang mosogatás közben.                                      | Az edények nem megfelelően vannak behelyezve vagy a permetezőkarok nem mozognak szabadon.  | Győződjön meg róla, hogy az edények biztonságosan legyenek bepakolva. Forgassa meg a szórókarokat és ellenőrizze, hogy forognak-e.  |
| Víz marad a mosogatógépben.                                       | A szűrők eldugultak.   | Tisztítsa meg a durva és a finom szűrőt.  |
|   | A szűrők nincsenek megfelelő módon beszerelve.   | Ellenőrizze, hogy a szűrők megfelelően vannak-e beszerelve. Lásd: <i>Karbantartás és tisztítás</i> fejezet.   |

| Probléma                                   | Lehetséges kiváltó ok   | Teendő   |
|--|---|--|
|  | Szennyeződés a szivattyúban.                                    | Tisztítsa meg a szivattyút. Lásd itt: <i>Karbantartás és tisztítás</i> .   |
|  | Nem történt meg az ürítőszivattyú leállítása.                   | Ellenőrizze, hogy az ürítőszivattyú-záróelem (sárgával jelölve) az alsó kifolyó jobb oldalán a helyén van-e. Lásd: <i>Karbantartás és tisztítás</i> fejezet.   |
|  | A lefolyó megtekeredett.  | A tömlő legyen csavarodástól és éles hajlításoktól mentes.   |
|  | Eldugult lefolyó.   | Válassza le a kifolyócsövet azon a ponton, ahol a mosogatótálca a vízzárhoz csatlakozik. Győződjön meg arról, hogy nincs benne szennyeződés, és hogy az illesztés belső átmérője legalább 14 mm.   |
| Kellemetlen szag a mosogatógép belsejében. | Szennyeződés a tömitések mentén és a sarkokban.                 | Tisztítsa meg mosogatókefe és fékezett habzású tisztítószer segítségével.  |
|  | Túl sokáig választott alacsony hőfokú programokat.              | Futtasson egy magas hőmérsékletű programot havonta egyszer vagy kétszer. Esetleg futtasson öntisztító programot. Lásd: <i>Öntisztítás, A mosogatógép használata</i> fejezet.   |
| Zsírlerakódás a mosogatógépben.            | Túl sokáig választott alacsony hőfokú programokat.              | Válasszon ki egy magas hőmérsékletű programot a nagyon piszkos edényeken lerakódott zsír feloldásához, például az Intenzív 70 <sup>o</sup> t, vagy futtasson egy öntisztító programot. Lásd: <i>Öntisztítás, A mosogatógép használata</i> fejezet. |
| Az edények nem eléggé szárazak.            | A ☒ SmartDry opció nincs aktiválva.                             | Aktiválja a ☒ SmartDry opciót.   |
|  | A mosogatógép nincs teljesen megtöltve.                         | Töltse meg teljesen a mosogatógépet.   |
|  | Az öblítőszer után kell tölteni vagy túl alacsony az adagolása. | Töltse fel a készüléket öblítőszerrel, vagy növelje az öblítőszer adagolását.  |

| Probléma | Lehetséges kiváltó ok  | Teendő   |
|----------|--|--|
|          | A TAB beállítás aktiválódik, és a minden az egyben mosogatószer használata elégtelen szárítási hatással jár. | Aktiválja a minden az egyben mosogatószereket, vagy inaktiválja a TAB beállítást, és töltsse fel a rekeszt sóval és külön öblítőszerezrel. Lásd az Öblítőszerez részt a <i>Beállítások</i> fejezetben. |

# WiFi

| Probléma  | Lehetséges kiváltó ok  | Teendő   |
|---|--|--|
| A mosogatógép  hálózati szimbóluma nem jelenik meg a kijelzőn. | A mosogatógép nem csatlakozik a vezeték nélküli hálózathoz.  | Csatlakoztassa a mosogatógépet a vezeték nélküli hálózathoz. Lásd: <i>ConnectLife</i> fejezet.   |
|   | A WiFi kapcsolat inaktív.  | Aktiválja a WiFi kapcsolatot. Lásd a <i>A WiFi kapcsolat inaktiválása/aktiválása</i> részt az <i>ConnectLife</i> fejezetben.   |
| Nincs WiFi kapcsolat  | A mosogatógép nem fér hozzá a vezeték nélküli hálózathoz, vagy az útválasztó (router) nem csatlakozik az internetre.             | Ellenőrizze, hogy az útválasztó (router) csatlakozik-e az internetre.  |
|   |  | Győződjön meg arról, hogy a vezeték nélküli hálózat 2,4 GHz frekvencián működik, és látható. Ha a jel túl gyenge, próbálja meg közelebb mozgatni az útválasztót (routert) a mosogatógéphez.<br><br>Lásd még a hibaelhárítást itt: <a href="http://www.connectlife.io">www.connectlife.io</a> . Ha a probléma továbbra is fennáll, forduljon a legközelebbi szervizközpontoz. |
| A párosítás sikertelen  | Az okostelefon/táblagép nem csatlakozik a vezeték nélküli hálózathoz, vagy az útválasztó (router) nem csatlakozik az internetre. | Ellenőrizze, hogy az útválasztó (router) csatlakozik-e az internetre.  |
|   |  | Ellenőrizze, hogy okostelefonja/táblagépe csatlakozik-e a vezeték nélküli hálózathoz.  |
|   |  | Lásd még a hibaelhárítást itt: <a href="http://www.connectlife.io">www.connectlife.io</a> . Ha a probléma továbbra is fennáll, forduljon a legközelebbi szervizközpontoz.  |
| A mosogatógép nem csatlakoztatva jelenik meg a <i>ConnectLife</i> alkalmazásban.  | A WiFi kapcsolat inaktív   | Aktiválja a WiFi kapcsolatot. Lásd a <i>A WiFi kapcsolat inaktiválása/aktiválása</i> részt az <i>ConnectLife</i> fejezetben.   |
|   |  | Lásd még a hibaelhárítást itt: <a href="http://www.connectlife.io">www.connectlife.io</a> . Ha a probléma továbbra is fennáll, forduljon a legközelebbi szervizközpontoz.  |

| <b>Probléma</b>                 | <b>Lehetséges kiváltó ok</b>  | <b>Teendő</b>   |
|---------------------------------|---|---|
| A szoftverfrissítés sikertelen. | A hálózati kapcsolat megszakadt, vagy a mosogatógép áramszünet miatt nem kapott áramot. | Győződjön meg róla, hogy a tápellátás nem szakadt meg, és hogy a hálózati kapcsolat stabil, mielőtt újra próbálkozna. Ha a probléma továbbra is fennáll, forduljon a legközelebbi szervizközpontoz. |

# Beüzemelés

Fontos, hogy olvassa el és tartsa be a lenti utasításokat. A beszerelést és bekötést a különálló beüzemelési utasítások szerint végezze el.

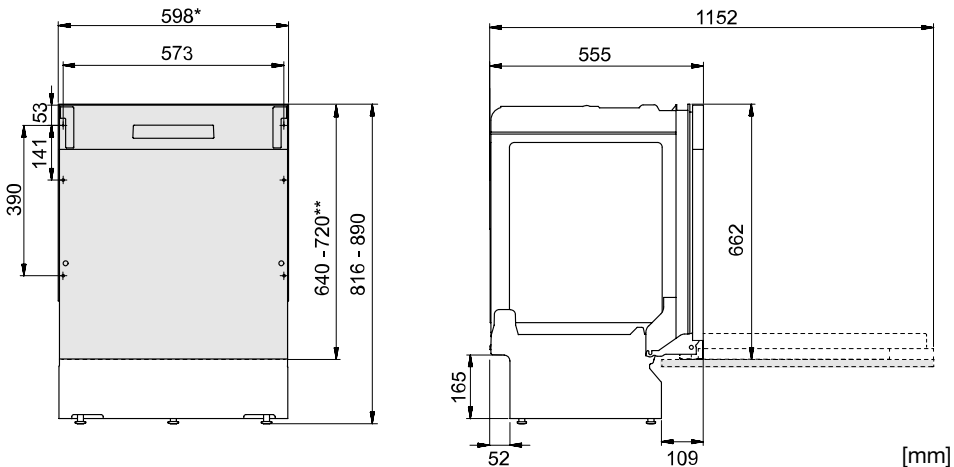

\*Távolítsa el a műanyag csikokat, ha a beszerelési hely mérete 596-598 mm.  
Legyen óvatos! A peremek élesek lehetnek. Viseljen védőkesztyűt!

\*\* Az ajtófedél hosszúsága.

*Névleges méretek. A valós méretek eltérőek lehetnek.*

## Biztonságra vonatkozó utasítások

- A villamos, víz és csatorna bekötést képzett szakember végezze el.
- Minden esetben tartsa be a vízre, csatornára és elektromos áramra vonatkozó érvényes előírásokat.
- Körültekintő módon járjon el a beszerelés során! Viseljen védőkesztyűt! A beszerelést minden esetben két személy végezze!
- Az esetleges vízszivárgás okozta károk megelőzése érdekében helyezzen egy cseppfelfogó tálcát a mosogatógép alá.
- A mosogatógép rögzítése előtt ellenőrizze, a kэшhűlék működését a 1h 65° program lefuttatásával Gyorsmosás opcióval. Ellenőrizze, hogy a mosogatógép betölti és leengedi-e a vizet. Azt is ellenőrizze, hogy a csatlakozások nem szivárognak-e.

### FIGYELMEZTETÉS!

Az ajtó alsó részén lévő szellőzőnyílást nem szabad szőnyeggel vagy hasonló tárggyal elfedni.

### FIGYELMEZTETÉS!

A mosogatógép beszerelése során zárja el a vízellátást!

A munka időtartama alatt ki kell húzni a villásdugót, vagy áramtalanítani kell az aljzatot!

## Beállítás

- A beszerelési hely és a csatlakozások méreteit a külön beüzemelési utasításokban találja. A beszerelés előtt ellenőrizze a méretek megfelelőségét. Az ajtóburkolat magassága hozzáigazítható a készülék környezetéhez.
- A mosogatógépet kizárólag szilárd, stabil talajon állítsa fel. A mosogatógépet a talpak segítségével állítsa vízszintbe.
- Ha a mosogatógép beépíthető, akkor a mellette lévő konyhabútoroknak is párabíróknak kell lenniük a mosogatógép párájával szemben.
- Szerelje fel a védőfóliát a munkalap alá és fent a pereme köré. A védőfólia funkciója a munkalap nedvesség elleni védelme. (A védőfólia a zárt műanyag dobozban található.)
- Ügyeljen arra, hogy a készülék úgy legyen elhelyezve, hogy az ajtó szabadon ki tudjon nyílni, mert az akadályok megzavarhatják az ajtózár működését.
- Vegye figyelembe, hogy a fedélajtó felszerelése után szükség lehet az ajtórugók beállítására. Úgy állítsa be a bal és a jobb oldali ajtórugókat, hogy az ajtó egyensúlyi helyzetbe kerüljön.

## Csatorna csatlakozás

Ez a mosogatógép alkalmas megemelt mélyedés beépítésére (az ergonomikus munkamagasság elérése érdekében). Ez azt jelenti, hogy a mosogatógépet úgy lehet elhelyezni, hogy a vízvezető tömlő a mosogatógép aljánál alacsonyabb szinten fusson például közvetlenül a padlóban futó lefolyócsőbe vezetve.

A lefolyócső a mosogatóegység vízvezető nyílásán található kúp alakú csatlakozócsőhöz is csatlakoztatható. A csatlakozócső belső átmérője legalább 14 mm kell, hogy legyen.

A lefolyó maximum 3 m meghosszabbítható (a teljes hossza nem haladhatja meg a 4,5 m). Az illesztések vagy összekötő csövek belső átmérője legalább 14 mm legyen.

A kifolyócső egyetlen része sem lehet magasabban, mint 950 mm.

A kifolyócső csatlakoztatásához használjon tömlőbilincset. Ügyeljen arra, hogy a cső ne csavarodjon meg.

## Víz csatlakozás

Kizárólag a mosogatógéphez tartozó befolyócsövet használja. Ne használjon fel régi vagy egyéb tartalék tömlőt.

A befolyócsövet vízcsappal (elzáró csappal) kell ellátni. A vízcsap legyen könnyen hozzáférhető, hogy a mosogatógép mozgatása esetén el lehessen zárni a vízellátást.

A beszerelést követően nyissa ki a vízcsapot, és várjon kis ideig, hogy kiegyenlítődjön a nyomás. Ellenőrizze az illesztések szivárgásmentességét.

### Csatlakoztatás a hidegvíz-vezetékhez

Ha az épület fűtése olaj, áram vagy gáz használatával történik, akkor a mosogatógépet a hidegvíz-vezetékhez csatlakoztassa.

### Csatlakoztatás a melegvíz-vezetékhez

Ha az épület fűtése energiatakarékos módon, például központi fűtéssel, illetve napenergia vagy geotermikus energia használatával történik, akkor a mosogatógépet a melegvíz-vezetékhez csatlakoztassa (max. 70 °C). A melegvíz-vezetékhez való csatlakoztatás eredményeként csökken az energiafogyasztás.



### **FIGYELEM!**

Ne lépje túl a vízellátás megengedett hőmérsékletét. Bizonyos edények olyan anyagokat tartalmaznak, amelyek nem viselik el a magas hőmérsékletet. Lásd a *Törékeny edények* című részt a *A mosogatógép megtöltése* fejezetben.

## **Villamos csatlakoztatás**

A villamos csatlakoztatásra vonatkozó tájékoztatást a géptörzslapon találja meg. A villamosenergia-ellátásnak meg kell felelnie a specifikációnak.

A mosogatógép kizárólag földelt aljzathoz szabad csatlakoztatni.

A fali aljzatot a szerelési területen kívül, jól hozzáférhető helyen kell elhelyezni. Ne használjon hosszabbítót!

# Szervizelés

Mielőtt kapcsolatba lépne a szervizközponttal, olvassa el a *Hibaelhárítás* fejezetet. Ha olyan problémába ütközött, amelyet nem tud megoldani, kérjen segítséget a legközelebbi szervizközponttól, lásd: **www.gorenje.com**. Honlapunkon is található információ a cserealkatrészek elérhetőségével és a felhasználók által kivitelezhető javításokkal kapcsolatban.

Kapcsolatfelvétel esetén tüntesse fel a géptörzslapon található adatokat. Adja meg a cikkszámot (1) és a gyártási számot (2) is.

Kérjük, vegye figyelembe, hogy a nem szakemberek által végzett javítások veszélyeztethetik a felhasználók biztonságát, és befolyásolhatják a jótállást.

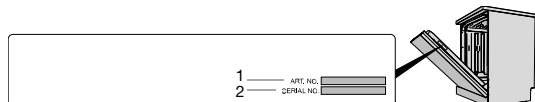

## Pótalkatrészek

A következő pótalkatrészek legalább hét évig még rendelkezésre állnak azt követően, hogy a modell gyártása befejeződött: motor, keringető és vízvezető szivattyú, fűtőelem, csövek és tömlők, szelepek, szűrők és vízelzárók, ajtórogzító alkatrészek, áramkörü lapok, elektronikus kijelző, nyomás-érzékelő, termosztátok és érzékelők, szoftverek, beleértve a visszaállító programokat.

A következő pótalkatrészek legalább tíz évig még rendelkezésre állnak azt követően, hogy a modell gyártása befejeződött: ajtózsanárok és tömítések, egyéb tömítések, permetező karok, lefolyó szűrők, fémkosarak és műanyag tartozékok, pl. kosarak és fedelelek.

## Programciklusok száma

Nyomja meg és tartsa lenyomva a  és a  gombot 3 másodpercig, amíg Programciklusok száma meg nem jelenik a kijelzőn.

(Ha a mosogatógép 999 ciklusnál többet teljesített, akkor az ezer ciklus száma jelenik meg, amelyet maximum 999 ciklus követ. Például 1234 ciklus így jelenik meg: 001 és utána 234.)

# Műszaki adatok és energiabesorolási címkézés

## Műszaki adatok

|  |                     |
|--|---------------------|
| Magasság:                                    | 816-890 mm          |
| Szélesség:                                   | 598 mm              |
| Mélység:                                     | 555 mm              |
| Tömeg:                                       | 30 kg <sup>1)</sup> |
| Standard terítékek száma:                    | 16 <sup>2)</sup>    |
| Víznyomás:                                   | 0,03-1,0 MPa        |
| Villamos csatlakozás:                        | Lásd a típustáblát. |
| Névleges teljesítmény:                       | Lásd a típustáblát. |
| Frekvenciasáv, WiFi modul:                   | 2,4 GHz             |
| Maximális átviteli teljesítmény, WiFi modul: | ≤ 1 W               |

<sup>1)</sup> A tömeg az eltérő specifikáció alapján változhat.

<sup>2)</sup> Az EN 60436 szabvány szerint.

## A fogyasztók tájékoztatása

A készülékével kapcsolatos információk a következő helyen találhatóak: [www.gorenje.com](http://www.gorenje.com). Információkat találhat az EU energiacímkézési termékregisztrációs adatbázisában, az EPREL-ben is. Olvassa be a mosogatógéphez mellékelt energiacímkén található QR kódot (vagy menjen <https://eprel.ec.europa.eu> honlapra és keresse meg a modell nevét).

Ez a készülék a D energiahatékonysági osztályba tartozó fényforrás(oka)t tartalmaz. A fényforrások pótalkatrészként kaphatók, és a legközelebbi szervizközpont vagy képzett szakember cserélheti őket.

## A tesztintézetre vonatkozó információ

A készülékkel kapcsolatos információk megtalálhatók az energiacímke-köteles termékek európai nyilvántartásában, az EPREL-ben és e-mailben is megrendelhetők: [dishwashers@appliance-development.com](mailto:dishwashers@appliance-development.com). A kérésnek tartalmaznia kell a sorozatszám táblán található adatokat. Tüntesse fel a cikkszámot (1), a sorozatszámot (2) és a modell nevét (3).

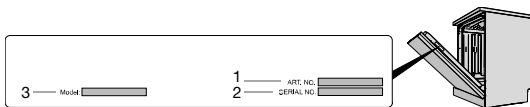

## Megfelelőségi nyilatkozat

A cég kijelenti, hogy a funkcióval Connectlife rendelkező készülék megfelel a 2014/53/EU irányelv alapvető követelményeinek és egyéb vonatkozó rendelkezéseinek. A részletes Megfelelőségi Nyilatkozat megtalálható a készülék oldalán található webcímen Η λεπτομερής δήλωση συμμόρφωσης βρίσκεται στην ηλεκτρονική διεύθυνση <https://auid.connectlife.io> στη σελίδα της συσκευής σας μεταξύ των πρόσθετων εγγράφων. a kiegészítő dokumentumok között.

# **gorenje**

[www.gorenje.com](http://www.gorenje.com)



941862-a9

*Fenntartjuk a változtatáshoz való jogot.*