

HU

gorenje

BM341M3DBGH/744400

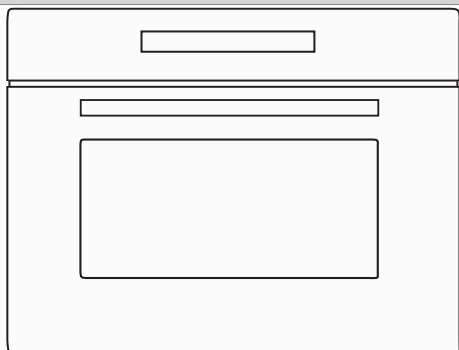

www.gorenje.com

MIKROHULLÁMÚ SÜTŐ

KEDVES VÁSÁRLÓNK!

Őszintén köszönjük vásárlását! Hisszük, hogy hamarosan számos bizonyítékot talál majd arra, hogy valóban megbízhat termékeinkben. A készülék használatának megkönnyítése érdekében mellékeljük ezt az átfogó használati útmutatót

Az útmutató segítségére kell hogy legyen új készüléke megismerésében. Kérjük, olvassa át figyelmesen a készülék első használata előtt.

Minden esetben győződjön meg arról, hogy a készüléket sértetlenül szállították ki Önnek. Ha szállítási sérülést észlel, forduljon az értékesítőhöz vagy a regionális raktárhoz, ahonnan a terméket kiszállították. A telefonszámot a számlán vagy a szállítólevélen találhatja meg.

Sok örömet kívánunk Önnek új háztartási készülékéhez!



Háztartásban történő használatra, élelmiszerek és italok elektromágneses energiával való melegítésére szolgáló készülék, kizárólag beltéri használatra

HASZNÁLATI ÚTMUTATÓ

Olvassa át figyelmesen az útmutatót és őrizze meg, mert később is szüksége lehet rá.

Ez az útmutató a felhasználónak szól, a sütőt és annak használatát ismerteti. Különböző típusú készülékekre is vonatkozik, ezért előfordulhat, hogy olyan funkciók leírását is megtalálja benne, amelyek az Ön készülékére nem vonatkoznak.

ÓVINTÉZKEDÉSEK A MIKROHULLÁMÚ ENERGIÁNAK VALÓ TÚLZOTT KITETTSÉG MEGELŐZÉSÉRE

1. Ne próbálja a sütőt nyitott ajtóval működtetni, mert ez káros mikrohullámú energiának való kitettséget okozhat. Fontos, hogy ne törje le és ne alakítsa át a biztonsági zárat.
2. Ne helyezzen semmilyen tárgyat a sütő előlapja és az ajtó közé, és ne hagyja, hogy szennyeződés vagy tisztítószer-maradványok gyűljenek fel a tömítőfelületeken.
3. **FIGYELMEZTETÉS:** Ha az ajtó vagy az ajtótömítések megsérültek, a sütőt nem szabad addig üzemeltetni, amíg egy hozzáértő személy meg nem javította.

KIEGÉSZÍTÉS

Ha a készüléket nem tartják megfelelően tisztán, a felülete károsodhat, ami befolyásolhatja a készülék élettartamát, és veszélyes helyzethez vezethet.

FIGYELMEZTETÉS

A tűz, áramütés, személyi sérülések vagy a túlzott mikrohullámú energiának való kitettség kockázatának csökkentése érdekében a készülék használata közben tartsa be az alapvető óvintézkedéseket, beleértve a következőket:

- **Figyelmeztetés:** Folyadékokat és egyéb élelmiszereket tilos lezárt edényekben melegíteni, mert azok felrobbanhatnak.
- **Figyelmeztetés:** Az illetékes személyen kívül bárki más számára veszélyes lehet olyan szervizelési vagy javítási művelet elvégzése, amely a mikrohullámú energiának való kitettség elleni védőburkolat eltávolításával jár.
- Ezt a készüléket akkor használhatják 8 évesnél idősebb gyerekek, valamint csökkent fizikális, érzékszervi vagy mentális képességekkel rendelkezők, illetve megfelelő tapasztalattal és tudással nem bíró személyek, ha felügyeletük biztosított vagy útmutatást kaptak a készülék biztonságos használatáról és megértették az ezzel járó veszélyeket. A gyerekek nem szabad, hogy játsszanak a készülékkel. A készülék tisztítását és felhasználói karbantartását nem végezhetik gyerekek, kivéve, ha 8 évesnél idősebbek és felügyelik őket.
- Tartsa távol a készüléket és annak kábelét a 8 évnél fiatalabb gyermekektől.
- Csak mikrohullámú sütőben való használatra alkalmas edényeket használjon.

- A sütőt rendszeresen kell tisztítani és minden étellerakódást el kell belőle távolítani
- Olvassa el és kövesse az "ÓVINTÉZKEDÉSEK A MIKROHULLÁMÚ ENERGIÁNAK VALÓ TÚLZOTT KITETTSÉG MEGELŐZÉSÉRE" részt.
- Ha az ételt műanyag vagy papír edényben melegíti, tartsa szemmel a sütőt, mert az ilyen dobozok meggyulladhatnak.
- Ha füstöt észlel, kapcsolja ki vagy húzza ki a készüléket és tartsa zárva az ajtót, a lángok elfojtása érdekében.
- Ne főzze túl az ételt.
- A sütőteret ne használja tárolási célokra. Ne tároljon tárgyakat, például kenyeret, süteményt stb. a sütőben.
- Távolítsa el a papír- vagy műanyag edényekről/zacskókról a fém kapcsokat és fém fogantyúkat, mielőtt a sütőbe helyezi őket.
- A sütőt a mellékelt üzembe helyezési utasítások szerint helyezze üzembe.
- Tojásokat héjastul és egész keményre főtt tojásokat nem szabad mikrohullámú sütőben melegíteni, mert szétrobbanhatnak, még a mikrohullámú melegítés befejezése után is.
- Ezt a készüléket háztartásban és hasonló környezetben történő használatra tervezték:
 - üzletek, irodák és más munkakörnyezetek személyzeti konyhái;
 - szállodák, motelek és egyéb szálláshelyek vendégei részéről történő használat;
 - falusi turizmus jellegű szálláshelyek;

- bed and breakfast típusú szálláshelyek.
- Ha a tápkábel megsérült, az a veszélyek elkerülése érdekében kizárólag a gyártó, annak márkaszervize, vagy más hasonlóan képzett személy cserélheti ki.
- Ne tárolja vagy használja ezt a készüléket kültéren.
- Ne használja a sütőt víz közelében, nedves pincében vagy úszómedence közelében.
- A készülék működése közben az elérhető felületek hőmérséklete magas lehet. A felületek használat közben felforrósodhatnak. Tartsa távol a tápkábelt a meleg felületektől és ne takarja el a készülék szellőzőnyílásait.
- Ne hagyja, hogy a kábel túllógjon az asztal vagy a pult szélén.
- A sütő tisztán tartásának elmulasztása a felület károsodásához vezethet, ami hátrányosan befolyásolhatja a készülék élettartamát, és esetleg veszélyes helyzetet is eredményezhet.
- A cumisüvegek és bébiételes üvegek tartalmát fogyasztás előtt fel kell keverni vagy fel kell rázni, és ellenőrizni kell a hőmérsékletet, az égési sérüléseket elkerülendő.
- Italok mikrohullámú melegítése késleltetett hirtelen forrást eredményezhet, ezért óvatosan kezelje az ilyen edényeket.
- A készüléket nem használhatják csökkent fizikális, érzékszervi vagy mentális képességekkel rendelkezők (beleértve a gyerekeket is), vagy megfelelő tapasztalattal és tudással nem rendelkező személyek, kivéve, ha felügyeletük

biztosított vagy ha útmutatást kaptak a készülék használatáról a biztonságukért felelős személy részéről.

- A gyerekeket felügyelni szükséges, hogy ne játszhassanak a készülékkel.
- A készülékeket nem szabad külső időzítővel vagy külön távirányítóval működtetni.
- A készülék hozzáférhető részei használat közben felforrósodhatnak. A kisgyerekeket távol kell tartani.
- Gőztisztítót nem szabad használni.
- Használat közben a készülék felforrósodik. Ügyeljen rá, hogy ne érintse meg a sütő belsejében található fűtőelemeket.
- Csak az ehhez a sütőhöz javasolt hőmérséklet szondát használja. (Csak hőmérséklet-érzékelő szonda használatára alkalmas sütők esetében.)
- **FIGYELMEZTETÉS:** A készülék és annak hozzáférhető részei használat közben felforrósodnak. Ügyeljen rá, hogy ne érintse meg a fűtőelemeket. A 8 évesnél fiatalabb gyerekeket távol kell tartani, kivéve, ha folyamatos felügyeletük biztosított.
- A mikrohullámú sütőt nyitott dekorajtóval kell működtetni. (Csak a dekorajtós készülékekre vonatkozik.)
- A tárolófiók felülete felforrósodhat.
- A mikrohullámú sütő ételek és italok melegítésére szolgál. Élelmiszerek vagy ruhák szárítása, melegítő betétek, papucsok, szivacsok, vizes ruhák

vagy hasonlók melegítése sérülést, gyulladást vagy tüzet okozhat.

- A készüléket nem szabad gőztisztítóval tisztítani.
- Ügyeljen arra, hogy a forgótányér ne mozduljon el, amikor edényeket távolít el a készülékből.
- A túlmelegedés elkerülése érdekében a készüléket nem szabad dekorajtó mögé elhelyezni.
- **FIGYELMEZTETÉS:** Ha a készüléket kombinált üzemmódban működtetik, a gyerekek csak felnőtt felügyelete mellett használhatják, a keletkező magas hőmérséklet miatt.

OLVASSA EL FIGYELMESEN ÉS ŐRIZZE MEG A KÉSŐBBI HASZNÁLATHOZ!

A SZEMÉLYI SÉRÜLÉS KOCKÁZATÁNAK CSÖKKENTÉSÉRE VONATKOZÓ FÖLDELÉSI UTASÍTÁSOK

VESZÉLY

Áramütés veszélye

Egyes belső alkatrészek megérintése súlyos személyi sérülést vagy halált okozhat. Ne szerelje szét a készüléket.

FIGYELMEZTETÉS

Áramütés veszélye

A földelés nem megfelelő használata áramütést okozhat. Ne csatlakoztassa a konnektorhoz, amíg a készüléket megfelelően fel nem szerelték és földelték.

A készüléket földelni szükséges. Elektromos rövidzárlat esetén a földelés csökkenti az áramütés veszélyének kockázatát azáltal, hogy menekülő vezetékét biztosít az elektromos áram számára.

Ez a készülék olyan vezetékkel van felszerelve, amelynek földelt vezetéke és földelt csatlakozója van. A dugót megfelelően telepített és földelt aljzatba kell bedugni.

Forduljon szakképzett villanszerelőhöz vagy szervizhez, ha nem érti teljesen a földelési utasításokat, vagy ha kétségei vannak a készülék megfelelő földelésével kapcsolatban. Ha hosszabbító használata szükséges, 3 eres hosszabbítót használjon.

1. A készülékhez tartozó rövid tápkábel csökkenti a hosszabb vezetékbe való belegabalyodásból vagy abban való megbotlásból eredő kockázatokat.

2. Ha hosszú kábelt vagy hosszabbítót használ:

1) A kábel vagy hosszabbító megjelölt elektromos besorolása legalább akkora legyen, mint a készülék elektromos besorolása.

2) A hosszabbító 3 eres földelt kábel kell hogy legyen.

3) A hosszú kábelt úgy kell elrendezni, hogy ne úgy helyezkedjen el a pulton vagy az asztalon, hogy a gyerekek le tudják húzni vagy valaki véletlenül megbotojjon benne.

TISZTÍTÁS

Feltétlenül húzza ki a készüléket a konnektorból.

- Használat után enyhén nedves ruhával tisztítsa meg a sütő üregét.
- Tisztítsa meg a tartozékokat a szokásos módon szappanos vízben.
- Az ajtókeretet, a tömítést és a szomszédos részeket gondosan meg kell tisztítani nedves ruhával, ha szennyezettek.
- Ne használjon durva súrolószert vagy éles fémkaparót a sütőajtó üvegének tisztításához, mert ezek megkarcolhatják a felületet, ami az üveg repedéséhez vezethet.
- Tisztítási tipp --- Az üreg falainak, amelyekhez az étel hozzáérhet, könnyebb tisztítása érdekében: Helyezzen egy fél citromot egy tálba, adjon hozzá 300 ml (1/2 pint) vizet, és melegítse 100%-os mikrohullámú teljesítményen 10 percig. Puha, száraz ruhával törölje tisztára a sütőt.

FIGYELEM

Személyi sérülés veszélye

Az illetékes személyen kívül bárki más számára veszélyes olyan szervizelési vagy javítási művelet elvégzése, amely a mikrohullámú energiának való kitettség elleni védőburkolat eltávolításával jár.

Olvassa el “A mikrohullámú sütőben használható anyagok vagy a mikrohullámú sütőben kerülendő anyagok” című részt.

Előfordulhat, hogy bizonyos nem fémből készült edények nem biztonságosak mikrohullámú sütéshez. Ha kétségei vannak, az alábbi eljárást követve tesztelheti a kérdéses edényt.

Edénypróba:

- 1. Töltsön meg egy mikrohullámú sütőben használható edényt 1 csésze hideg vízzel (250 ml) a kérdéses edénnyel együtt.
- Melegítse maximális teljesítménnyel 1 percig.
- Óvatosan érintse meg az edényt. Ha az üres edény meleg, ne használja mikrohullámú sütőben.
- Ne lépje túl az 1 perc melegítési időt.

A mikrohullámú sütőben használható anyagok

Eszközök	Megjegyzések
Pirítótál	Kövesse a gyártó utasításait. A pirítótál aljának legalább 5 mm-rel a forgótányér felett kell lennie. Helytelen használat esetén a forgótányér eltörhet.
Étkészlet	Csak ha mikrohullámú sütőben használható. Kövesse a gyártó utasításait. Ne használjon repedt vagy törött edényeket.
Befőttés üvegek	Mindig vegye le a tetejét. Csak melegítésre használja. A legtöbb befőttésüveg nem hőálló és eltörhet.
Üvegáru	Csak hőálló sütőedény. Ügyeljen rá, hogy ne legyen rajta fém díszítés. Ne használjon repedt vagy törött edényeket.
Sütőzacskó	Kövesse a gyártó utasításait. Ne zárja le a fém kapoccsal. Szurkálja meg, hogy a gőz távozni tudjon.
Papírtányér és -pohár	Csak rövid ideig tartó főzéshez/melegítéshez használja. Ne hagyja a sütőt felügyelet nélkül működés közben.
Papírtörő	Melegítéskor használhatja az ételek lefedésére és a zsír felfogására. Csak felügyelet mellett és rövid ideig használja.
Sütőpapír	Használja fedőként a kifröccsenés megelőzésére, vagy pároláshoz csomagolásként.
Műanyag	Csak ha mikrohullámú sütőben használható. Kövesse a gyártó utasításait. "Mikrohullámú sütőben használható" címkével kell hogy rendelkezzen. Egyes műanyag edények meglágyulnak, ahogyan a bennük lévő étel felforrósodik. A "forralózacskókat" és a szorosan lezárt műanyag zacskókat a csomagolás utasításai szerint fel kell vágni, át kell szűrni vagy szellőztetni kell.
Műanyag fólia	Csak ha mikrohullámú sütőben használható. Használja az étel lefedésére főzés közben, hogy megtartsa a nedvességet. Ne engedje, hogy a műanyag fólia hozzáérjen az élelmiszerekhez.
Hőmérők	Csak ha mikrohullámú sütőben használható (hús- és cukorhőmérők).
Zsírpapír	Használja fedőként a kifröccsenés ellen és nedvesség megtartására.

A mikrohullámú sütőben kerülendő anyagok

Eszközök	Megjegyzések
Alumínium tálca	Szikrázást okozhat. Tegye az ételt mikrohullámú sütőben használható edénybe.
Papírdoboz fém fogantyúval	Szikrázást okozhat. Tegye az ételt mikrohullámú sütőben használható edénybe.
Fém vagy fém díszítésű edények	A fém gátolja a mikrohullámú energia ételbe jutását. A fém díszítés szikrázást okozhat.
Fém kapcsok	Szikrát és tüzet okozhat a sütőben.
Papírzacskók	Tüzet okozhat a sütőben.
Habszivacs	A habszivacs megolvadhat vagy szennyeződést okozhat a benne lévő folyadékban, ha magas hőmérsékletnek van kitéve.
Fa	A fa kiszárad a mikrohullámú sütőben, és megrepedhet vagy széttörhet.

A SÜTŐ RÉSZEI ÉS TARTOZÉKAI

(Ha bármilyen eltérés van a készülék és az útmutatóban szereplő képek között, a termék az irányadó.)

Vegye ki a sütőt és minden anyagot a kartondobozból és a sütő üregéből. Sütőjét a következő tartozékokkal szállítjuk:

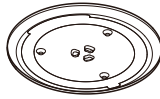

Üveg tálca



Forgótányér gyűrü



Használati útmutató



Forgótányér tengely

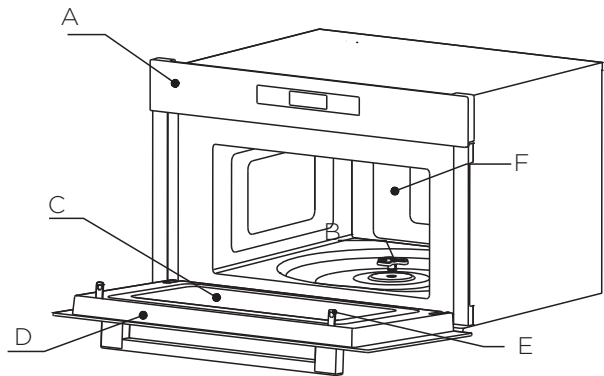

- A) Vezérlő panel
- B) Forgótányér tengely
- C) Betekintőablak

- D) Ajtó szerkezet
- E) Biztonsági zár
- F) Sütőtér

A FORGÓTÁNYÉR BEHELYEZÉSE

A sütőtér tisztítása és a forgótányér behelyezése. Új üzembe helyezés esetén győződjön meg arról, hogy minden csomagolóanyagot és szállítási szalagot eltávolított. Mielőtt első alkalommal használná a készüléket ételkészítésre, a forgótányért megfelelően a helyére kell tennie. Meg kell tisztítani a sütőtérrel és a tartozékokat.

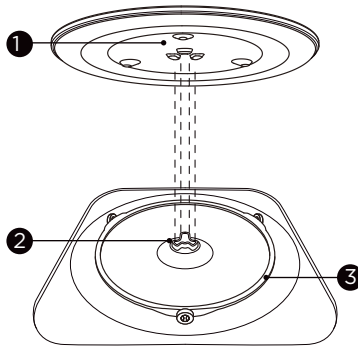

A forgótányér behelyezése:

1. Helyezze a forgótányér gyűrűt ③ a sütőtér mélyedésébe.
2. Helyezze az üveg tálcát ① a forgótányér gyűrűre ③. Illesse az üveg tálca alján kiemelkedő, ívelt vonalakat a tengely három küllője közé. Ügyeljen rá, hogy az üveg tálca ① illeszkedjék a sütőtér alján középen található forgótányér tengelybe ②. A tengelyen lévő görgőknek a forgótányér alsó bordáiba kell illeszkedniük.

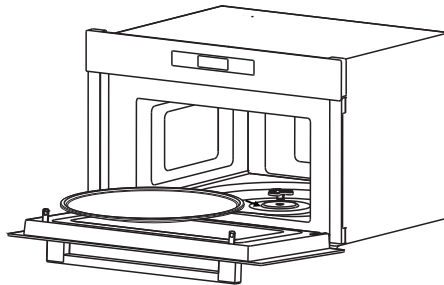

Megjegyzések:

1. Soha ne használja a készüléket a forgótányér nélkül. Ügyeljen rá, hogy megfelelően a helyén legyen. A forgótányér mindkét irányba tud forogni.
2. Soha ne helyezze az üvegtálcát fejjel lefelé. Az üvegtálca mozgását soha nem szabad akadályozni.
3. A főzés során mind az üvegtálcát, mind a forgótányér gyűrűt mindig használni kell.
4. Minden ételt és ételtartót mindig az üvegtálcára kell helyezni főzéshez.
5. Soha ne akadályozza a forgótányér mozgását.
6. Ha az üvegtálca vagy a forgótányér gyűrűszerkezete megreped vagy eltörik, forduljon a legközelebbi hivatalos szervizközpontoz.



microwave

Mikrohullám



auto defrost

Funkció



multi time

Óra/Konyhai időzítő



auto bake

Auto Menü



pause | stop

Zár/Cancel





quick | start



Start/+30mp/Jóváahagy

A MŰKÖDÉSRE VONATKOZÓ UTASÍTÁSOK

1. Az óra beállítása



- 1) Nyomja meg egyszer a "  " jelzést – a kijelzőn ekkor megjelenik a "00:00".
- 2) A csúszka, vagy a "+" és a "-" gombok segítségével állítsa be az órákat. A beállítás 0 és 23 óra között lehetséges.
- 3) Nyomja meg a "  " gombot a jóváhagyáshoz.
A csúszka, vagy a "+" és a "-" gombok segítségével állítsa be a perceket. A beállítás 0 és 59 perc között lehetséges.
- 4) A jóváhagyáshoz nyomja meg a "  " gombot.

2. Konyhai időzítő



- 1) A "  " kétszeri megnyomására megjelenik a "00:00".
- 2) A csúszka vagy a "+" és a "-" segítségével állítsa be az időt. A beállítás 0:05 és 95:00 között lehetséges.
A jóváhagyáshoz nyomja meg a "  " gombot.

3. Mikrohullámú főzés



Telj. fokozat	100%	80%	50%	30%	10%
Kijelző	P10	P8	P5	P3	P1

- 1) Készenléti üzemmódban nyomja meg a "  " gombot – a "P10" jelenik meg a kijelzőn.
- 2) Nyomja meg többször a "  " gombot a teljesítmény beállításához. 5 fokozat lehetséges.
- 3) A csúszka, vagy a "+" és a "-" segítségével állítsa be a főzési időt.
- 4) A főzés megkezdéséhez nyomja meg a "  " gombot.

4. Kiolvasztás tömeg alapján

- 1) A "  " gomb megnyomására megjelenik a "0.1kg".
- 2) A tömeg a csúszka vagy a "+" és a "-" segítségével állítható be.
- 3) A "  " megnyomására megkezdődik a kiolvasztás.



5. Kiolvasztás idő alapján

- 1) Az "  " kétszeri megnyomására megjelenik a "1:00".
- 2) Az idő a csúszka vagy a "+" és a "-" segítségével állítható be.
- 3) A "  " megnyomására megkezdődik a kiolvasztás.

MEGJEGYZÉS:

Ha hangjelzést hall, fordítsa meg az ételt. Ha nem történik beavatkozás, a sütő működik tovább.

6. Gyorsfőzés

- 1) Készenléti üzemmódban nyomja meg a " " gombot az étel 100% teljesítménnyel 30 mp-ig történő főzéséhez. Az idő a gomb minden egyes megnyomására 30 mp-cel nő. A maximális időérték 95 perc.
- 2) Készenléti állapotban érintse meg egyszer a " - " gombot, A csúszka, vagy a "+ " és a "- " gombot a főzés beállításához idő 100% -os teljesítmény mellett.
Ezután érintse meg a " " gombot a főzés megkezdéséhez.

MEGJEGYZÉS:

A gyorsfőzés nem állítható be a kiolvasztás tömeg alapján, a többlépéses főzés és az auto menü üzemmódoknál.

7. Gyerekzár funkció

Ezzel a funkcióval megakadályozhatja, hogy gyermekek véletlenül bekapcsolják a készüléket.

A zár aktiválása:

Készenléti üzemmódban nyomja meg és tartsa 3 m-ig nyomva a " " gombot. Hosszabb sípolás lesz hallható és a zár ikon jelenik meg a kijelzőn.



A zár kikapcsolása:

Lezárt módban nyomja meg és tartsa 3 mp-ig nyomva a " " gombot. Hosszú sípolás lesz hallható.

8. Kérdés funkció

- 1) Ha az óra beállításra került, főzés közben a " " gomb megnyomásával 3 másodpercre megjeleníthető a kijelzőn az aktuális idő.

9. Auto Menü

- 1) Készenléti módban a " " és "+ " gomb megnyomására a kijelzőn megjelenik az "A-1" jelzés.
- 2) A " " gombot többször egymás után megnyomva választhatja ki a kívánt menüt. 8 automatikus menü áll rendelkezésre.
- 3) A csúszka vagy a "+ " és a "- " gombok segítségével állíthatja be az étel tömegét.
- 4) A " " gomb megnyomására a főzés elindul.

Megjegyzés: Az "A-7" menü esetében hagyja ki a 4. lépést.

Auto menü táblázat

Menü	Tömeg (g)	Kijelző	Telj.
A-1 BURGONYA	1 (kb. 230g)	1	P10
	2 (kb. 460g)	2	
	3 (kb. 690g)	3	
A-2 HÚS	150g	150g	P8
	300g	300g	
	450g	450g	
	600g	600g	
A-3 HAL	150g	150g	P8
	250g	250g	
	350g	350g	
	450g	450g	
	650g	650g	
A-4 ZÖLDSÉG	150g	150g	P10
	350g	350g	
	500g	500g	
A-5 ITAL	1 csésze (240g)	1	P10
	2 csésze (480g)	2	
	3 csésze (720g)	3	
A-6 TÉSZTA	50g(hideg víz 450g)	50g	P8
	100g(hideg víz 800g)	100g	
	150g(hideg víz 1200g)	150g	
A-7 POPCORN	100g	100g	P10
A-8 PIZZA	200g	200g	P10
	400g	400g	

Üzembe helyezés és csatlakoztatás

Üzembe helyezés és csatlakoztatás

- Ez a készülék kizárólag háztartásban való használatra készült.
- Ez a sütő beépített használatra készült. Nem pulton vagy szekrényen belüli használatra tervezték.
- Kérjük, tartsa be a speciális üzembe helyezési utasításokat.
- A készülék 60 cm széles fali szekrénybe helyezhető.
- A készülék dugóval van ellátva, és csak megfelelően felszerelt, földelt aljzatba szabad csatlakoztatni.
- A hálózati feszültségnek meg kell egyeznie az adattáblán megadott feszültséggel.
- Az aljzatot csak szakképzett villanyszerelő szerelheti fel és cserélheti ki. Ha a csatlakozódugó az üzembe helyezés után már nem hozzáférhető, be kell építeni egy mindenpólusú megszakító eszközt, legalább 3 mm-es érintkezési távolsággal.
- Adaptereket, elosztókat és hosszabbítót nem szabad használni. A túlterhelés tűzveszélyt okozhat.

A hozzáférhető felület működés közben felforrósodhat.



A beépíthető sütő elhelyezése

A méretek mm-ben értendők.

A bútorlemeknek, amelyekben a készüléket elhelyezik, 95°C-ig hőállónak kell lenniük.

A minimális beépítési magasság 850mm.

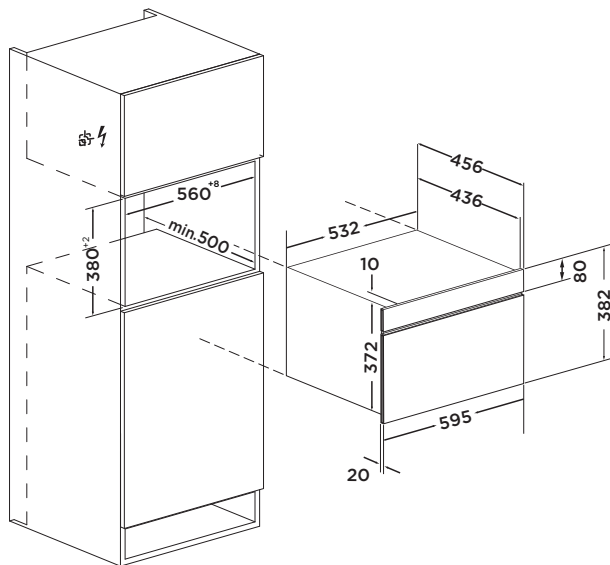

Beépítés

- Ne tartsa vagy vigye a készüléket az ajtó fogantyújánál fogva. Az ajtófogantyú nem tudja megtartani a készülék súlyát, és letörhet.
1. Óvatosan tolja be a mikrohullámú sütőt a dobozba, ügyelve arra, hogy a közepén legyen.
 2. Nyissa ki az ajtót, és rögzítse a mikrohullámú sütőt a mellékelt csavarokkal.

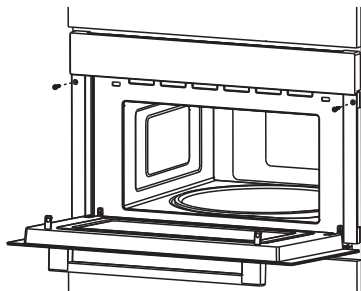

- Tolja be teljesen a készüléket és illessze középre.
- Ne törje meg a csatlakozó kábelt.
- Csavarozza a helyére a készüléket.

Fontos információk csatlakozódugóval

Elektromos csatlakozás

A készülék csatlakozódugóval rendelkezik és csak megfelelően felszerelt, földelt aljzatba szabad csatlakoztatni.

A csatlakozódugó felszerelését vagy a tápkábel cseréjét csak a vonatkozó előírásokat figyelembe vevő szakképzett villanszerelő végezheti el. Ha a csatlakozódugó az üzembe helyezés után már nem hozzáférhető, be kell építeni egy mindenpólusú megszakító eszközt, legalább 3 mm-es érintkezési távolsággal. Az érintésvédelmet az üzembe helyezéssel együtt kell biztosítani.

Biztosítékvédelem: lásd a használati útmutatót – műszaki adatok.

Fontos információk csatlakozódugó nélkül

A készüléket úgy tervezték, hogy háromtűs tápkábellel tartósan felszerelhető legyen, és csak engedéllyel rendelkező szakember csatlakoztathatja, a bekötési rajznak megfelelően. A tápkábelt csak szakképzett, a vonatkozó előírásokat figyelembe vevő villanszerelő cserélheti ki. Ne használjon több dugót, elosztót vagy hosszabbítót. A túlterhelés tűzveszélyt okoz.

Ha a csatlakozódugó az üzembe helyezés után már nem hozzáférhető, be kell építeni egy mindenpólusú megszakító eszközt, legalább 3 mm-es érintkezési távolsággal.

A hálózati tápkábel vezetékait az alábbi színeknek megfelelően csatlakoztassa:

Zöld és sárga	Földelő vezeték (E)
Kék	Semleges vezeték (N)
Barna	Feszültség alatt lévő vezeték (L)

Nagy-Britannia és Ausztrália:

Ne csatlakoztassa a készüléket 13 A-es csatlakozóval, és ne védje 13 A-es biztosítókkal. A készüléket 16 A-es vagy nagyobb névleges biztosítókkal kell védeni. A készüléket minden szerelési munka során le kell választani az elektromos hálózatról. A készülék üzembe helyezésekor biztosítani kell a jövőbeni érintésvédelmet.

Műszaki adatok

Modell:.....BM341M3DBGH/744400
Névleges feszültség..... 230V~ 50Hz
Névleges bemeneti teljesítmény (Mikrohullám)1450W
Névleges kimeneti teljesítmény (Mikrohullám) 900W
Működési frekvencia:2450MHz
Külső méretek:595mm(W)x382mm(H)x456mm(D)
Sütő kapacitása:34 liter
Súly:Kb. 22kg
Zajszint:Lc < 63 dB (A)
Forgótányér átmérője:345 mm

Energiafogyasztás

Termékinformáció az energiafogyasztásról és az alkalmazandó alacsony energiafogyasztású üzemmód elérésének maximális idejéről.

Készletli üzemmód	0.8 W
-------------------	-------

A mikrohullámú sütőnek az alkalmazandó alacsony energiafogyasztású üzemmód vagy állapot automatikus eléréséhez szükséges maximális idő. 20 perc

Hibaelhárítás

Természetes jelenség	
A mikrohullámú sütő zavarja a TV vételét	A mikrohullámú sütő működés közben zavarhatja a rádió- és TV-vételt. Ez hasonló a kis elektromos készülékek (pl. mixer, porszívó és elektromos ventilátor) interferenciájához. Ez természetes jelenség.
A sütővilágítás halvány	Alacsony mikrohullámú teljesítménynél a sütő világítása elhalványulhat. Ez természetes jelenség.
Az ajtón gőz gyűlik össze, a szellőzőnyílásokból forró levegő távozik	Főzés közben gőz távozhat az ételből. A gőz nagy része a szellőzőnyílásokon keresztül távozik, de egy része lecsapódhat a hűvösebb helyeken, például az ajtón. Ez természetes jelenség.
A sütő véletlenül indult el, étel nélkül.	A készüléket tilos étel nélkül működtetni. Ez nagyon veszélyes.

Hiba	Lehetséges ok	Megoldás
A sütőt nem lehet elindítani.	(1). A tápkábel nincs szorosan bedugva.	Húzza ki, majd 10 másodperc múlva csatlakoztassa újra.
	(2). Kiment a biztosíték vagy bekapcsolt a megszakító.	Cserélje ki a biztosítékot vagy kapcsolja vissza a megszakítót (miután cégünk szakemberei megjavították)
	(3). Probléma a konnektorral.	Tesztelje a konnektort más elektromos készülékekkel.
A sütő nem melegít.	(4). Az ajtó nincs jól bezárva.	Zárja be jól az ajtót.



A hulladék elektromos és elektronikus készülékekről (WEEE) szóló irányelv értelmében a hulladék elektromos és elektronikus berendezéseket külön kell gyűjteni és kezelni. Ha a jövőben bármikor ártalmatlanítania kell ezt a terméket, kérjük, NE a háztartási hulladék közé dobja. Kérjük, adja le a terméket a megfelelő gyűjtőhelyen.

Ha információra van szüksége, vagy problémája van, forduljon az országában található Gorenje ügyfélszolgálati központhoz (ennek telefonszámát megtalálja a garancialevélen). Ha az Ön országában nem működik ilyen központ, keresse fel a helyi Gorenje márkakereskedőt vagy lépjen kapcsolatba a Gorenje háztartási készülékek szerviz részlegével.

Az egyetlen tervezési vonalon belüli különböző készülékek vagy alkatrészek színárnyalatainak esetleges eltérései különböző tényezők miatt fordulhatnak elő, például a készülékek megfigyelésének eltérő szögei, eltérő színű hátterek, anyagok és helyiség megvilágítása.

Kizárólag személyes használatra!

A mikrohullámú sütővel való főzéshez további ajánlások és hasznos tanácsok találhatóak a weboldalon:

<http://www.gorenje.com>

**SOK ÖRÖMET KÍVÁNUNK A KÉSZÜLÉK
HASZNÁLATÁHOZ!**

gorenje

Fenntartjuk a jogot a használati útmutató esetleges módosításaira és hibáira.

www.gorenje.com

EAC