

HU

gorenje

**RÉSZLETES
HASZNÁLATI UTASÍTÁS
ÁLLÓ
HŰTŐ-FAGYASZTÓ
KÉSZÜLÉKHEZ**



Köszönjük a bizalmat, amit az Ön életének megkönnyítésére tervezett készülék megvásárlásával irántunk tanúsított. Hogy a készülék használata még könnyebb legyen, részletes használati útmutatót, valamint külön üzembe helyezési útmutatót mellékelünk hozzá. Az útmutatók segítségével a lehető legrövidebb időn belül ismerheti meg új készülékét.

Sok örömet kívánunk Önnek a készülék használata során!

A készülék kizárólag háztartásban való használatra készült.

A hűtőszekrény friss élelmiszerek 0°C fölötti hőmérsékleten való tárolására szolgál.

A fagyasztó friss élelmiszerek fagyasztására és fagyasztott élelmiszerek hosszú távú (az étel típusától függően maximum egy évig tartó) tárolására szolgál.

Látogasson el honlapunkra, ahol beírva a készülék típusszámát (ami az adattáblán vagy a garancialevélen van feltüntetve), megtalálhatja készülékének részletes leírását, olvashat a használatra vonatkozó tippeket, hibaelhárítási tanácsokat, valamint a javításra és használatra vonatkozó útmutatókat, stb.



<http://www.gorenje.com>



Fontos biztonsági figyelmeztetés

TARTALOM

4 FONTOS MEGJEGYZÉSEK ÉS FIGYELMEZTETÉSEK	BEVEZETŐ
4 Biztonsági információk és figyelmeztetések	
11 AZ ÚJ KÉSZÜLÉK ÜZEMBE HELYEZÉSE	A KÉSZÜLÉK ISMERTETÉSE
16 A KÉSZÜLÉK ISMERTETÉSE	
17 VEZÉRLÉS	
19 A KÉSZÜLÉK HASZNÁLATA	
23 HASZNOS ÖTLETEK ÉS TIPPEK	A KÉSZÜLÉK LEOLVASZTÁSA ÉS TISZTÍTÁSA
24 TISZTÍTÁS ÉS ÁPOLÁS	
27 HIBAELHÁRÍTÁS	EGYEBEK
30 A KÉSZÜLÉK ÁRTALMATLANÍTÁSA	

FONTOS MEGJEGYZÉSEK ÉS FIGYELMEZTETÉSEK



BIZTONSÁGI INFORMÁCIÓK ÉS FIGYELMEZTETÉSEK

Saját biztonsága és a termék megfelelő használata érdekében a készülék üzembe helyezése és első használata előtt olvassa át figyelmesen a használati útmutatót – beleértve a tippeket és a figyelmeztetéseket is. A szükségtelen tévedések és balesetek elkerülése érdekében fontos, hogy mindenki, aki a terméket használja, ismerje annak működését és biztonsági funkcióit.

Őrizze meg a használati útmutatót és ügyeljen rá, hogy költözés vagy a készülék eladása esetén is rendelkezésre álljon, így mindenki, aki élettartama során használja, megfelelően tájékozódhat a termék használatáról és a biztonságra vonatkozó megjegyzésekről.

Az emberi élet és tulajdon biztonsága érdekében tartsa be az útmutatóban foglalt utasításokat, mivel a gyártó nem vállal felelősséget az ezek be nem tartásából eredő károkért.

Gyerekek és fogyatékossgal élők biztonsága

Az EN szabvány szerint

Ezt a készüléket akkor használhatják 8 évesnél idősebb gyerekek, illetve csökkent fizikális, érzékszervi vagy mentális képességekkel rendelkező személyek, vagy olyanok, akiknek nincs meg megfelelő tudásuk és tapasztalatuk, ha felügyeletük biztosított, vagy útmutatót kaptak a készülék biztonságos használatáról és megértették az ezzel járó veszélyeket. A gyerekek nem játszhatnak a készülékkel. A tisztítási és karbantartási feladatokat nem végezhetik gyerekek felügyelet nélkül.

A 3 és 8 év közötti gyerekek behelyezhetnek élelmiszereket és készülékbe és ki is vehetnek onnan dolgokat.

Az IEC szabvány szerint

A készüléket nem használhatják olyan személyek (beleértve a gyerekeket is), akik csökkent fizikális, érzékszervi vagy mentális képességekkel rendelkeznek, vagy nincs meg a készülék használatához szükséges tudásuk és tapasztalatuk – kivéve ha felügyeletük biztosított, vagy ha megfelelő útmutatást kaptak a készülék használatáról a biztonságukért felelős személy részéről.

- A csomagolóanyagokat tartsa a gyerekektől távol, mert fulladásveszélyesek.
- Ha a készüléket leselejtezi, húzza ki a csatlakozó kábelt a konnektorból, vágja el (olyan közel a készülékez, amennyire csak lehet) és távolítsa el az ajtaját, hogy a készülékkel játszó gyerekeket ne érje áramütés és ne zárhassák be magukat a készülékbe.
- Ha ez a mágneses ajtó tömítésekkel rendelkező készülék egy olyan korábbi készülék helyére kerül, amelynek ajtaján vagy fedelén rugós zár volt, ne felejtse el a zárat használhatatlanná tenni, mielőtt a készüléket leselejtezné. Ezzel megelőzhető, hogy a készülék halálos csapdává váljon egy gyerek számára.



Általános biztonság

- FIGYELMEZTETÉS — A készülék háztartásban és ahhoz hasonló környezetben való használatra készült, ezek közé tartoznak:
 - üzletek, irodák és más munkakörnyezetek személyzeti konyhái;
 - tanyák, illetve hotelek, motelek és más szálláshelyek vendégei;
 - bed and breakfast típusú környezetek;

-catering és hasonló nem kereskedelmi jellegű környezetek.

- FIGYELMEZTETÉS — A készülékben ne tároljon robbanékony anyagokat, úgymint gyúlékony hajtógázzal működő aeroszolos dobozokat.
- FIGYELMEZTETÉS — Ha a csatlakozó kábel sérült, azt a gyártó, annak márkaszervize vagy más megfelelően képzett személy cserélheti ki, a veszélyek elkerülése érdekében.
- FIGYELMEZTETÉS — Tartsa szabadon és tisztán a készüléken vagy a beépített szerkezetben található szellőzőnyílásokat.
- FIGYELMEZTETÉS — A leolvasztási folyamat gyorsítására ne használjon a gyártó által javasolttól eltérő mechanikus és egyéb eszközöket.
- FIGYELMEZTETÉS — Ne tegyen kárt a hűtőkörben.
- FIGYELMEZTETÉS — A készülék ételek tárolására szolgáló részeiben ne használjon elektromos készülékeket, kivéve, ha azok olyan típusúak, amiket a gyártó javasol.
- FIGYELMEZTETÉS — A hűtőközeg és a tömítésben lévő gáz gyúlékony. Ha a terméket leselejtezi, egy arra kijelölt hulladékgyűjtő helyen adja le. Ne tegye ki a készüléket lángnak.
- FIGYELMEZTETÉS — A készülék elhelyezésekor ügyeljen rá, hogy a csatlakozó kábel ne szoruljon be és ne sérüljön meg.
- FIGYELMEZTETÉS — A készülék hátsó részén ne helyezzen el elosztót vagy hosszabbítót.

A LED cseréje

- FIGYELMEZTETÉS — A LED jelfényt nem cserélheti ki a felhasználó! Ha a LED jelfény megsérült, vegye fel a kapcsolatot az ügyfélszolgálattal.

Hűtőközeg

Az izobutén hűtőközeg (R600a) a készülék hűtőkörében található – ez egy nagymértékben környezetkímélő természetes gáz, ami ugyanakkor gyúlékony. A készülék szállítása és elhelyezése során ügyeljen rá, hogy a hűtőkör semmilyen része ne sérüljön meg.

A hűtőközeg (R600a) gyúlékony.

- **FIGYELMEZTETÉS** – A hűtőszekrények szigetelésében hűtőközeg és gázok találhatóak. A hűtőközeget és a gázokat szakszerű módon szükséges ártalmatlanítani, mert szemsérülést vagy tüzet okozhatnak. Ügyeljen rá, hogy a hűtőkör csövezete a megfelelő ártalmatlanítás előtt ne sérüljön.



Figyelem: tűzveszély

Ha a hűtőkör megsérül:

- Kerülje a nyílt láng és szikraforrások használatát.
- Szellőztesse ki alaposan a helyiséget, ahol a készülék elhelyezésre került.

A készülék specifikációját megváltoztatni vagy a terméket bármilyen módon átalakítani veszélyes.

A csatlakozó kábel sérülése rövidzárlatot, tüzet és / vagy áramütést okozhat.



Elektromos biztonság

- A csatlakozó kábelt nem szabad meghosszabbítani.
- Ügyeljen rá, hogy a villásdugó ne törjön össze és ne sérüljön meg. A törött vagy sérült villásdugó túlhevülhet és tüzet idézhet elő.
- Ügyeljen rá, hogy a készülék fő kapcsolója szabadon hozzáférhető legyen.

- Ne húzza a csatlakozó kábelt.
- Ha a konnektor laza, ne helyezze bele a villásdugót, mert fennáll az áramütés vagy a tűz veszélye.
- A készüléket nem szabad a belső izzófedél nélkül működtetni.
- A hűtőszekrény csak egyfázisú, 220-240V/50Hz váltóáramú áramforrásról működtethető. Ha a területen a feszültség ingadozása olyan nagy, hogy meghaladja a fenti tartományt, biztonsági okokból használjon 350V-nál erősebb A.C. automatikus feszültség-szabályozót. A hűtőszekrényt külön fali konnektorba kell csatlakoztatni, nem más elektromos készülékek által is használt elosztóba. A villásdugó meg kell hogy feleljen a földelt konnektornak.

Napi használat

- Ne tároljon gyúlékony gázokat vagy folyadékokat a készülékben, mert ez robbanásveszéllyel járhat.
- Ne működtessen elektromos berendezéseket a készülékben (pl. elektromos jégkrém-készítőt, mixert, stb.).
- A készüléket mindig a villásdugónál és soha ne a csatlakozó kábelnél fogva húzza ki a konnektorból.
- Soha ne helyezzen forró tárgyakat a készülék műanyag részeinek közelébe.
- Ne helyezzen ételeket közvetlenül a hátsó falon található levegő kimeneti nyíláshoz.
- Az előrecsomagolt gyorsfagyasztott ételeket a gyártó utasításainak megfelelően tárolja.
- A készülék gyártójának tárolásra vonatkozó javaslatait szigorúan be kell tartani. Lásd a tárolásra vonatkozó utasításokat.
- A fagyasztóba ne helyezzen szénsavas vagy habzó italokat, mert ezek dobozában / palackjában nyomás keletkezik ami robbanást okozhat és így a készülék is megsérülhet.

- A fagyasztott élelmiszerek – közvetlenül a fagyasztóból elfogyasztva – fagyási sérüléseket okozhatnak.
- A készüléket ne tegye ki közvetlen napfénynek.
- Tartsa távol a készüléktől az égő gyertyákat, lámpákat és mindenféle nyílt lángot, megelőzendő, hogy a készülék kigyulladjon.
- A készülék – a használati útmutatóban leírtaknak megfelelően – ételek és italok háztartásban való tárolására szolgál. A készülék nehéz – ügyeljen erre, ha el szeretné mozdítani.
- Ne vegyen ki a fagyasztóból nedves kézzel élelmiszereket, mert ez bőr irritációval vagy fagyási sérüléssel járhat.
- Soha ne használja állványként és ne álljon rá a készülékre, annak fiókjaira, ajtajára, stb.
- A fagyasztott ételeket, ha egyszer már kiolvadtak, nem szabad újrafagyasztani.
- Ne fogyasszon jégkrémet vagy jégkockát közvetlenül a fagyasztóból történt kivétel után, mert ez fagyási sérülést okozhat a szájban vagy az ajkakon.
- Elkerülendő, hogy ételek kiessenek és sérülést okozzanak vagy kár keletkezzen a készülékben, soha ne terhelje túl az ajtópolcokat és ne helyezzen túl sok élelmiszert a fiókokba.
- FIGYELMEZTETÉS – Az ételeket a hűtőszekrényben történő elhelyezés előtt megfelelően be kell csomagolni. A folyadékokat üvegpalackokban vagy zárt edényekben kell tárolni, hogy ne folyhassanak ki, mivel a berendezést nehéz megtisztítani.

Figyelem!

Ápolás és tisztítás

- A karbantartás megkezdése előtt kapcsolja ki a készüléket és húzza ki a villásdugót a konnektorból.
- A készülék tisztítására ne használjon fém tárgyakat, gőztisztítót, illóolajat, szerves oldószert vagy súroló hatású tisztítószert.

- A jég készülékből való eltávolítására ne használjon éles tárgyakat – használjon műanyag kaparót.

Üzembe helyezés - fontos!

- A készülék elektromos csatlakoztatásához kövesse figyelmesen az útmutóban foglaltakat.
- Csomagolja ki a készüléket és ellenőrizze, hogy nincsenek-e rajta sérülések. Ne csatlakoztassa a készüléket, ha sérült. Az esetleges sérüléseket jelentse azonnal a kereskedő felé, akitől a készüléket megvásárolta. Ilyen esetben őrizze meg a csomagolást.
- A készülék csatlakoztatása előtt javasolt legalább négy órát várni, hogy az olaj vissza tudjon folyni a kompresszorba.
- A készülék körül biztosítani kell a levegő megfelelő áramlását – ennek elmulasztása esetén túlhevülés következhet be. A megfelelő szellőzés biztosítása érdekében kövesse az üzembe helyezésre vonatkozó utasításokat. Ha lehetséges, a tűzveszély elkerülése érdekében a készülék hátsó fala nem állhat túl közel a falhoz, hogy a meleg részek (kompresszor, kondenzátor) ne érintkezhessenek a fallal – kövesse az üzembe helyezésre vonatkozó utasításokat.
- A készüléket ne helyezze radiátor vagy tűzhely közelébe.
- Ügyeljen rá, hogy a villásdugó a készülék üzembe helyezését követően is könnyen hozzáférhető legyen.

Szerviz

- A készülék javításához szükséges bármilyen elektromos munkát kizárólag szakképzett szerelő vagy kompetens személy végezhet.
- A termék szervizelését márkaszerviz kell hogy végezze és kizárólag eredeti alkatrészek használhatók fel.
 - 1) Ha a készülék Frost Free típusú.
 - 2) Ha a készülék fagyasztót is tartalmaz.

AZ ÚJ KÉSZÜLÉK ÜZEMBE HELYEZÉSE

- A készülék első alkalommal történő használata előtt tekintse át az alábbi tippeket.

A készülék szellőzése

A készüléket vízszintes és stabil felületen helyezze el. Biztosítson jó szellőzést. Javasolt legalább a következő távolságokat tartan:

- 50 -70mm a készülék hátsó oldala és a fal között,
- 100mm a készülék teteje és a fal között,
- 100mm a készülék oldala és a fal között.

A készülék előtt elegendő helyet kell hagyni ahhoz, hogy az ajtók a következő ábrákon látható módon kinyithatók legyenek.

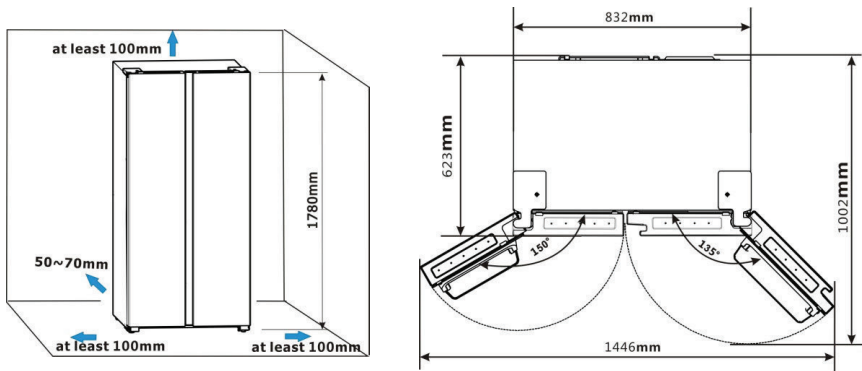

Megjegyzés:

- Ez a készülék N-től ST klímaosztályig működik jól. Ha hosszabb ideig a jelzett tartománynál magasabb vagy alacsonyabb hőmérsékleten hagyjuk, lehetséges, hogy nem fog megfelelően működni.

Klímaosztály	Környezeti hőmérséklet
SN	+10 °C és +32 °C
N	+16 °C és +32 °C
ST	+16 °C és +38 °C
T	+16 °C és +43 °C

- A készüléket száraz helyiségben helyezze el, a nedvesség okozta károk elkerülése érdekében.
- Ne tegye ki a készüléket közvetlen napfénynek, esőnek vagy fagynak. A készüléket hőforrásoktól (tűzhely, kandalló, fűtőtest) távol helyezze el.

A készülék vízszintbe állítása

- A készülék vízszintbe állítása és a készülék alsó hátsó részénél a szabad levegőáramlásának biztosítása érdekében szükséges lehet az alsó lábak beállítására. Ezt ujjai vagy egy megfelelő csavarkulcs segítségével teheti meg.
- Az ajtó megfelelő záródásának biztosítása érdekében döntse hátra a felső részt körülbelül 10 mm-rel.

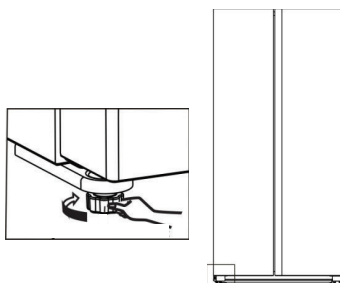

Állítható alsó láb

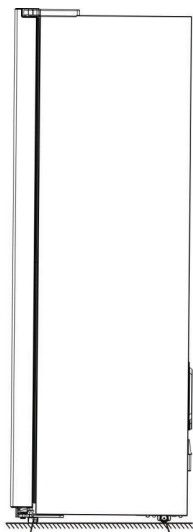

Állítható alsó láb

Hátsó kerék

Figyelmeztetés!

A megfelelő üzembe helyezéshez a hűtőszekrényt olyan vízszintes, kemény felületen kell elhelyezni, ami ugyanolyan magas, mint a padló többi része. Ez a felület elég erős kell hogy legyen ahhoz, hogy elbírja a teljesen megtöltött hűtőszekrény súlyát. A kerekek, amelyek nem görgők, kizárólag a készülék előre vagy hátra mozgatására használhatók. A hűtőszekrény oldalirányba történő mozgatása kárt tehet a padlóban és a kerekekben is.

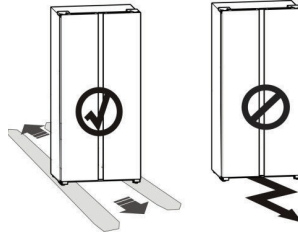



Az ajtó eltávolítása

Ha az ajtó nem elég széles ahhoz, hogy beférjen rajta a hűtőszekrény, távolítsa el a készülék ajtóit. Ezután oldalt fordítva csúsztassa át a hűtőszekrényt az ajtón. Ha nem szükséges eltávolítani a készülék ajtóit, ugorjon a következő részre! Ha el kell távolítani az ajtókat, folytassa az alábbiak szerint.

Figyelmeztetés!

Az ajtó eltávolításakor a készülék nem lehet áram alatt.

Szükséges szerszámok (nem tartozékok):

	
Philips csavarhúzó	Csavarkulcs (8mm)

Az ajtók leszerelése

Egyes modellek kis mértékben eltérhetnek az ábráktól. Ha az ábrákon látható egyes részek nem találhatók meg az Ön készülékénél, hagyja figyelmen kívül az adott leírást.

Mivel a hűtőszekrény-ajtó leszerelésének lépései hasonlóak a fagyasztó-ajtó leszerelésének lépéseivel, az alábbi utasítások csak a fagyasztó ajtajának leszerelésére is vonatkoznak – a 2. lépés kivételével. A hűtőszekrény ajtajának leszereléséhez kövesse az alábbi lépéseket.

1. A készülék ajtaja legyen zárva, így távolítsa el a csavarokat a Philips (+) csavarhúzó segítségével, majd óvatosan vegye le a felső zsanérfedelelet, mert a zsanérfedél alatti kábelsaruk még mindig csatlakoztatva vannak.

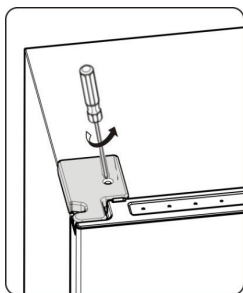

2. Válassza le a kábelsarut, majd nyissa ki az ajtót teljesen és vegye le a felső zsanérfedelelet. Ezután zárja be az ajtót.

- A hűtőszekrény ajtajának leszerelésekor a hőmérséklet-érzékelőt is el kell távolítani a felső zsanérfedélről.
- A kábelsarut egyik kezével tartva nyomja meg a kábelsaru műanyag kampóit, ezzel egyidőben pedig húzza kifelé a másik oldalát. Ha a kábelsarut egyszerűen csak kizúzza, az kárt okozhat benne.

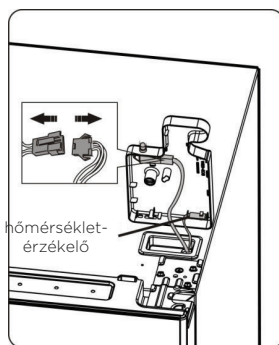
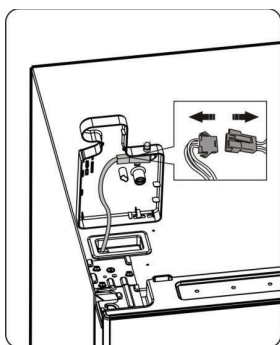

3. Egy csavarkulcs (8mm) segítségével távolítsa el a zsanérhoz rögzített 3 csavart, majd vegye le a felső zsanért.

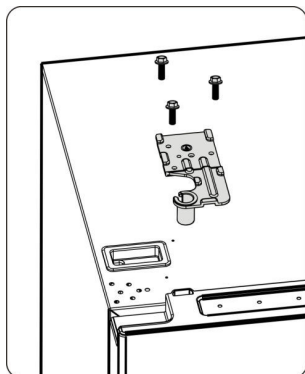

4. Nyissa ki a fagyasztó ajtaját kis szögben, majd emelje meg két kézzel és vegye le. Az ajtó levétele közben ügyeljen az ajtón lévő polcokra.

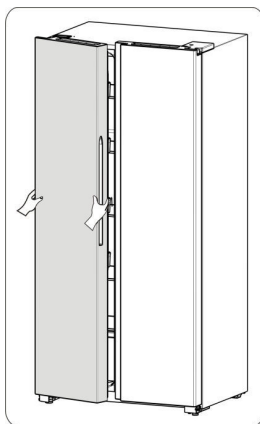

5. Vegye ki a készülék belsejéből az összes polcot és fiókot. Döntse hátra a hűtőszekrényt és egy csavarkulcs segítségével távolítsa el a zsanért rögzítő csavarokat, majd távolítsa el az alsó zsanért.

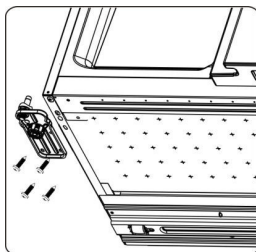

Az ajtó visszaszerelése

Az ajtó visszaszereléséhez kövesse a leszerelés lépéseit fordított sorrendben.

A KÉSZÜLÉK ISMERTETÉSE



1. Fagyasztó ajtó
2. Fagyasztó üvegpolc
3. Fagyasztó ajtópolc
4. Fagyasztó szélcsatorna rész
5. Fagyasztó fiók fedél
6. Fagyasztó fiók
7. Bal oldali állítható alsó láb
8. Fagyasztó LED világítás
9. Kijelző panel és LED világítás

10. Hűtőszekrény szélcsatorna rész
11. Hűtőszekrény felső ajtópolc
12. Hűtőszekrény üvegpolc
13. Hűtőszekrény ajtópolc
14. Hűtőszekrény ajtó
15. Gyümölcs- és zöldségtároló rekesz fedél
16. Gyümölcs- és zöldségtároló rekesz
17. Jobb oldali állítható alsó láb

Megjegyzés:

- Termékeink folyamatos fejlesztése miatt az Ön készüléke kis mértékben eltérhet a jelen Használati Útmutatóban ismertetettől, de funkciói és használati módjai megegyeznek.
- A legjobb energiahatékonyság érdekében az összes polcot, fiókot és kosarat a fenti ábrán jelzett eredeti pozícióba helyezze el.

VEZÉRLÉS

A készüléket a következő útmutatónak megfelelően használja. Az Ön készüléke az alábbi ábrával megegyező vezérlő panellel rendelkezik.



A hőmérséklet szabályozása

Javasoljuk, hogy a készülék első alkalommal történő bekapcsolásakor a hűtőszekrény hőmérsékletét 4°C-ra, a fagyasztóét -18°C-ra állítsa. Ha módosítani szeretné a hőmérséklet-beállítást, kövesse az alábbi utasításokat.

Figyelem! A hőmérséklet beállításakor egy átlagos hőmérséklet kerül beállításra a hűtőszekrény egészére. A készülék egyes részeinek hőmérséklete eltérhet a panelen kijelzett értékektől annak függvényében, hogy mennyi ételt tárol a hűtőszekrényben és azok hol kerülnek elhelyezésre. A környezeti hőmérséklet szintén befolyásolhatja a készülék aktuális belső hőmérsékletét.

1. Hűtőszekrény

A hűtőszekrény hőmérsékletének szükség szerint 2°C és 6°C közötti



tartományban történő beállításához nyomja meg a **set temp.** gombot. A kijelző panelen a megfelelő értékek fognak megjelenni, a következő sorrendben:



2. Fagyasztó



Nyomja meg a **set temp.** gombot a fagyasztó hőmérsékletének szükség szerint -16°C és -22°C közötti tartományban történő beállításához. A kijelző panelen a megfelelő értékek fognak megjelenni, a következő sorrendben:

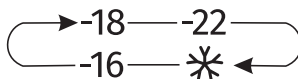

3.Működési mód

Nyiralás

Ha hosszabb ideig távol lesz, beállíthatja ezt a funkciót.

Fontos! Ez idő alatt ne tároljon semmilyen élelmiszert a készülékben.

Super Freeze

A Super Freeze funkció gyorsan csökkenti a hőmérsékletet a fagyasztóban, így az ételek gyorsabban lefagyaszthatók. Így a friss ételek megőrzik a bennük lévő vitaminokat és tápanyagokat, illetve tovább frissek maradnak.

- Ha a maximális mennyiségű élelmiszert szeretné lefagyasztani, várjon körülbelül 24 órát.
- A Super freeze funkció 52 óra elteltével kapcsol ki automatikusan. A fagyasztó hőmérséklet-beállítása ezután visszaáll a korábbi beállításra.

A KÉSZÜLÉK HASZNÁLATA

Ebben a részben bemutatásra kerül, hogy hogyan tudja a készülék hasznos tulajdonságait a leginkább kihasználni. Javasoljuk, hogy a készülék használatának megkezdése előtt olvassa át figyelmesen ezt a részt.

A hűtőtér használata

A hűtőtér ideális zöldségek és gyümölcsök tárolására. A hűtőtérbe helyezendő ételeket a tároláshoz be kell csomaolni, hogy ne veszítsenek nedvességtartalmukból és ízükből.

Figyelem! Soha ne zárja be a hűtőszekrény ajtaját, ha a polcok, a rekesz és /vagy a teleszkópos sínek ki vannak húzva. Ez kárt tehet bennük és a hűtőszekrényben is.

Üvegpolcok és ajtópolcok

A hűtőtér 4 üvegpolccal és több különböző ajtópolccal rendelkezik, amelyek ideálisan tojás, dobozos italok, palackozott italok és dobozolt ételek tárolására. Ezek szükség szerint különböző magasságban helyezhetők el. Mielőtt az ajtópolcot függőlegesen felmelné, vegye ki belőle az élelmiszereket.

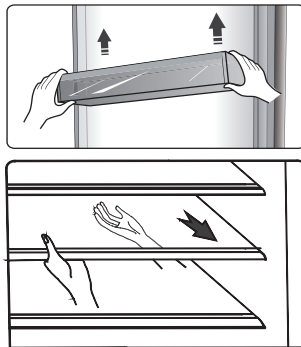

Megjegyzés: Az összes ajtópolc és a többi polc is kivehető tisztítás céljából.

- A polcok kivételekor húzza őket előre óvatosan, amíg a polc szabadon ki nem húzható a sínekből.
- A polcok visszahelyezésekor ügyeljen rá, hogy ne legyen semmilyen akadály hátul és finoman tolja vissza a polcot a helyére.

Fiókok

A fiókok ideálisak zöldségek és gyümölcsök tárolására és tisztítás céljából ezek is kivethetők a készülékből.

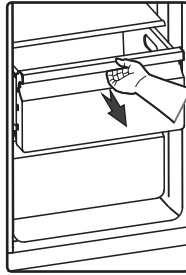

A fagyasztótér használata

A fagyasztótér ideális fagyasztást igénylő élelmiszerek tárolására - ilyenek lehetnek a húskok, halak, jégkrém és más romlandó ételek.

Figyelem! Ügyeljen rá, hogy az üvegpalackok ne maradjanak a fagyasztóban a szükségesnél hosszabb ideig, mert a fagyasztás következtében eltörhetnek. A palackozott vagy dobozos italok felrobbanhatnak a térfogat-növekedés miatt, ezért nem szabad őket a fagyasztótérben tárolni.

Az ételfertőzés elkerülése érdekében tartsa be a következő utasításokat:

- Az ajtó hosszabb időre történő többszöri kinyitásával a hőmérséklet jelentősen megemelkedhet a készülék belsejében.
- Tisztítsa meg rendszeresen az ételekkel érintkező felületeket és a hozzáférhető lefolyó rendszereket.
- A nyers húst és halad megfelelő edényekben tárolja a hűtőszekrényben úgy, hogy ne érintkezhessenek más ételekkel és ne is csöpögessenek rájuk.
- A kétcsillagos fagyasztótérek megfelelően fagyasztott ételek tárolására, valamint jégkrémek tárolására vagy készítésére, illetve jégkocka készítésre.
- Az egy-, két- és háromcsillagos fagyasztótérek nem alkalmasak friss ételek lefagyasztására

Sorrend	Tárolóhely TÍPUSA	Tárolási célhőmérséklet [°C]	Megfelelő ételek
1	Hűtőtér	+2 ≤ +8	Tojás, főtt ételek, csomagolt ételek, zöldség és gyümölcs, tejtermékek, sütemények, italok és egyéb ételek, amiket nem lehet fagyasztani.
2	(**)* – fagyasztó	≤ -18	Tengeri ételek (halak, rákok, kagylók), édesvízi halak és húsok (javasolt tárolási idejük 3 hónap – a tápérték és az íz az idővel növekedésének arányában csökken). Ideális friss ételek fagyasztására.
3	*** – fagyasztó	≤ -18	Tengeri ételek (halak, rákok, kagylók), édesvízi halak és húsok (javasolt tárolási idejük 3 hónap – a tápérték és az íz az idővel növekedésének arányában csökken). Nem alkalmas friss ételek fagyasztására
4	** – fagyasztó	≤ -12	Tengeri ételek (halak, rákok, kagylók), édesvízi halak és húsok (javasolt tárolási idejük 2 hónap – a tápérték és az íz az idővel növekedésének arányában csökken). Nem alkalmas friss ételek fagyasztására

5	* - fagyasztó	≤ -6	Tengeri ételek (halak, rákok, kagylók), édesvízi halak és húsok (javasolt tárolási idejük 1 hónap – a tápérték és az íz az idővel növekedésének arányában csökken). Nem alkalmas friss ételek fagyasztására.
6	0 csillag	$-6 \leq 0$	Friss sertés- és marhahús, halak, csirke, egyes csomagolt, feldolgozott ételek, stb. (Javasolt őket aznap, de legkésőbb 3 napon belül elfogyasztani.)
7	Chill	$-2 \leq +3$	Friss/fagyasztott sertés-, marha- és csirkehús, édesvízi halak, stb. 7 nap $0\text{ }^{\circ}\text{C}$ alatt. $0\text{ }^{\circ}\text{C}$ fölött fogyasztásuk egy, de legfeljebb 2 napon belül javasolt. Tengeri ételek tárolása $0\text{ }^{\circ}\text{C}$ alatt 15 nap, $0\text{ }^{\circ}\text{C}$ fölötti tárolásuk nem javasolt.)
8	Fresh Food (friss ételek)	$0 \leq +4$	Friss sertés- és marhahús, halak, csirke, főtt ételek, stb. (fogyasztásuk aznap, de legkésőbb 3 napon belül javasolt).
9	Bor	$+5 \leq +20$	vörösbor, fehérbor, pezsgő, stb.

Megjegyzés: a különböző ételeket tárolja a hűtőtérnek, illetve a tárolási célhőmérsékletnek megfelelően.

- Ha a hűtőkészülék hosszabb időre üresen marad, kapcsolja ki, olvassza le, tisztítsa meg, szárítsa meg és tartsa nyitva az ajtaját a penészképződés elkerülése érdekében.

A vízadagoló tisztítása (kizárólag a vízadagolós készülékeknél):

- A víztartályokat tisztítsa meg, ha 48 órán át nem voltak használatban; öblítse át a vízrendszert.

HASZNOS ÖTLETEK ÉS TIPPEK

Energiatakarékossági tippek

Energiatakarékossági okokból az alábbi tippek betartása javasolt:

- Ne hagyja hosszabb időre nyitva a készülék ajtaját.
- A készüléket hőforrásoktól (közvetlen napfény, elektromos sütő vagy tűzhely, stb.) távol helyezze el.
- Ne állítsa a hőfokot a szükségesnél hidegebbre.
- Ne tároljon meleg ételt vagy párolgó folyadékot a készülékben.
- A készüléket jól szellőző, nedvességtől mentes helyiségben helyezze el. Kövesse "Az új készülék üzembe helyezése" fejezetben foglaltakat.
- Ha az ábra a polcok, fiókok és rekeszek megfelelő kombinációját mutatja, ne változtassa azt meg, mert ez a legenergiatakarékosabb elhelyezési mód.

Tippek a hűtéshez

- Ne helyezzen forró ételt a hűtő- vagy a fagyasztótérbe, mert ilyen esetben a hőmérséklet megemelkedik, ami miatt a kompresszornak erőteljesebben kell működnie.
- Fedje le vagy csomagolja be az ételt – főleg ha erőteljes íze van.
- Az élelmiszereket úgy helyezze el, hogy a levegő szabadon tudjon áramolni körülöttük.
- Húsok (mindenféle): csomagolja műanyag fóliába és a zöldségtároló rekesz feletti üvegpolcon helyezze el. Mindig figyelje az ételek tárolhatósági idejét és használja fel azokat a gyártó által javasolt időpontig.
- Főtt ételek, hideg ételek, stb.: lefedve bármely polcon elhelyezhetők.
- Gyümölcs és zöldség: a készülék frissentartó fiókjában tárolandók.
- Vaj és sajt: fóliába csomagolva tárolhatók.
- A fagyasztott ételek csomagolását javasolt megjelölni és feltüntetni rajta a dátumot, így követhető a tárolási idő.

Tippek fagyasztott ételek tárolására

- Ügyeljen rá, hogy a fagyasztott élelmiszerek a kereskedőnél megfelelően legyenek tárolva.
- Ha a fagyasztott élelmiszer kiolvad, gyorsan romlásnak indul és nem szabad újrafagyasztani. Ne lépje túl a gyártó által feltüntetett tárolhatósági időt.

A készülék kikapcsolása

Ha a készüléket hosszabb időre szükséges kikapcsolni, kövesse a következő lépéseket a készülék penészedésének elkerülése érdekében:

1. Távolítsa el az élelmiszereket a készülékből.
2. Húzza ki a villásdugót a konnektorból.
3. Tisztítsa meg és szárítsa meg alaposan a készülék belsejét.
4. Ügyeljen rá, hogy az ajtó kissé nyitva legyen, a levegő keringésének biztosítása érdekében.

TISZTÍTÁS ÉS ÁPOLÁS

Higiéniai okokból a készüléket (beleértve a külső felületeit és a belső tartozékokat is) rendszeresen, legalább kéthavonta meg kell tisztítani).

Figyelmeztetés!

Tisztítás közben a készülék nem lehet az elektromos hálózatra csatlakoztatva, mert fennáll az áramütés veszélye! A tisztítás megkezdése előtt kapcsolja ki a készüléket és húzza ki a villásdugót a konnektorból.

Külső felületek tisztítása

A készüléket ahhoz, hogy megfelelő állapotban maradjon, rendszeresen tisztítani szükséges.

- Törölje át tiszta, puha ruhával a digitális panelt és a kijelzőt.
- A vizet a tisztításhoz használt ruhára permetezze, és ne közvetlenül a készülék felületére. Ezzel a nedvesség egyenletesen osztható el a felületen.
- Tisztítsa meg kímélő tisztítószerrel az ajtókat, a fogantyúkat és a készülék külső felületeit, majd törölje szárazra puha ruhával.

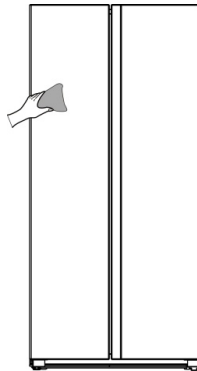

Figyelmeztetés!

- A tisztításhoz ne használjon éles tárgyakat, mert azok megkarcolhatják a felületet.
- Ne használjon hígítót, autó tisztítót, Cloroxot, illóolajat, súroló hatású tisztítószerkeket vagy szerves oldószereket (pl. benzin) a tisztításhoz. Ezek kárt okozhatnak a készülék felületeiben és tűzveszélyesek.

A készülék belsejének tisztítása

A készülék belső részeit rendszeresen tisztítani szükséges. A tisztítás könnyebb olyankor, amikor kevesebb élelmiszer van a készülékben. Az alaposabb tisztítás érdekében kivetheti a fiókokat és a polcokat is. Törölje át a készülék belső részeit enyhe szódabikarbónás oldattal, majd törölje át meleg vízbe áztatott, kifacsart szivaccsal vagy ruhával. Mielőtt a polcokat és a fiókokat visszahelyezné, törölje a felületeket teljesen szárazra.

Szárítsa meg alaposan a felületeket és a kivehető tartozékokat is, mielőtt a helyükre visszatenné őket.

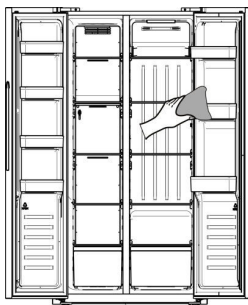

Bár ez a készülék automatikusan olvad le, a fagyasztótér belső falain jégkéreg képződhet, ha az ajtót túl gyakran nyitogatják, vagy túl sokáig van nyitva. Ha a jégkéreg túl vastag, válasszon ki egy olyan időpontot, amikor a fagyasztó csaknem üres, és tegye a következőket:

1. Vegye ki a benne lévő élelmiszereket és a kosarakat, húzza ki a készülék villásdugóját az aljzatból és hagyja nyitva az ajtókat. Szellőztesse alaposan a helyiséget a folyamat gyorsítása érdekében.
2. Ha a leolvastás befejeződött, tisztítsa meg a fagyasztót a fent leírt módon.
3. A fagyasztó szélcsatorna rész melletti réseket nehéz törléssel kitisztítani. A tisztítás megkönnyítésére használhat permetezőt. Először permetezzen rá egy enyhe szódobikarbónás oldatot, majd öblítse át meleg vízzel. Tisztítás után törölje teljesen szárazra.

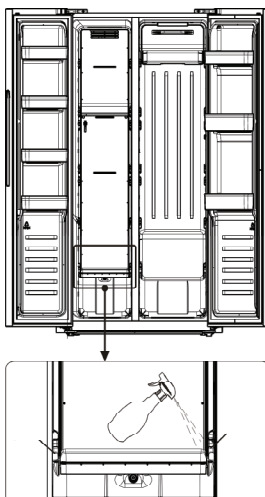

Figyelmeztetés!

Ne használjon éles tárgyakat a jég fagyasztóból történő eltávolításához. A készüléket csak akkor kapcsolja újra be és csak akkor illessze a villásdugót az aljzatba, ha a készülék belseje teljesen száraz.

Az ajtó tömítések tisztítása

Ügyeljen rá, hogy az ajtó tömítések tiszták legyenek. A rátapadt ételektől vagy italoktól a tömítések ragacsos-sá válhatnak, a készülékhez tapadhatnak és elszakadhatnak az ajtó nyitásakor. A tömítéseket kímélő tisztítószer és meleg víz segítségével tisztítsa. A tisztítást követően öblítse át és törölje szárazra a felületüket.

Figyelmeztetés! A készüléket csak akkor szabad újra bekapcsolni, ha a tömítések teljesen szárazak.

A LED izzó cseréje

Figyelmeztetés: A LED izzót csak kompetens személy cserélheti ki. Ha a LED izzó megsérült, kövesse az alábbi lépéseket:

1. Húzza ki a villásdugót az aljzatból.
2. Távolítsa el az izzó fedelét: emelje fel a fedelet és húzza ki a LED izzót.
3. Egyik kezével tartsa a LED izzót, a másikkal pedig húzza, közben pedig nyomja be a csatlakozó zárját.
4. Helyezze be a LED izzót, pattintsa be a helyére és helyezze vissza a fedelet.

HIBAELHÁRÍTÁS

Ha problémát észlel a készülék működése során, vagy ha kétségei vannak, hogy a készülék megfelelően működik-e, mielőtt a szervizhez fordulna, elvégezhet néhány – az alábbiakban ismertetett – könnyű ellenőrzést.

Figyelmeztetés! Ne próbálja a készüléket saját kezűleg megjavítani! Ha a probléma az alábbiakban ismertetett ellenőrzések elvégzését követően is fennáll, vegye fel a kapcsolatot egy szakképzett szerelővel, a szervizzel, vagy az üzlettel, ahol a terméket vásárolta.

Probléma	Lehetséges ok és megoldás
A készülék nem működik megfelelően	<ul style="list-style-type: none">• Ellenőrizze, hogy a villásdugó megfelelően be van-e helyezve a konnektorba.• Ellenőrizze a biztosítékot vagy az áramkört és cserélje ki, ha szükséges.• A környezeti hőmérséklet túl alacsony. Próbálja alacsonyabbra állítani a készülék hőmérsékletét és probléma megoldása érdekében.• Természetes jelenség, hogy a fagyasztó az automatikus leolvasztás időtartama alatt, illetve a készülék bekapcsolását követően egy rövid ideig nem működik, a kompresszor védelme érdekében.
Szagok érzékelhetők a készülék belsejében	<ul style="list-style-type: none">• A készülék belsejét lehet, hogy meg kell tisztítani.• A szagokat valamilyen étel, dobozok vagy csomagolás okozza.
A készülék működése zajos	<p>Az alábbi zajok normálisak:</p> <ul style="list-style-type: none">• A kompresszor működésének zaja.• A levegő mozgásának zaja a kis ventilátor motorjából, a fagyasztótérben vagy a készülék más részeiben.• A víz forrásához hasonló gurgulázó hang.• Pattogó hang az automatikus leolvasztás során.• Kattogó hang a kompresszor beindulása előtt. <p>Egyéb, szokatlan zajok az alábbi okok miatt merülhetnek fel és ellenőrizni, illetve javítani szükséges:</p> <ul style="list-style-type: none">• A készülék nincs vízszintben.• A készülék hátsó része érintkezik a fallal.• Üvegek vagy dobozok leestek vagy legurultak.

Probléma	Lehetséges ok és megoldás
A motor folyamatosan működik	<p>A motor gyakori zaja természetes jelenség, a motor gyakrabban működik az alábbi körülmények fennállása esetén:</p> <ul style="list-style-type: none"> • A hőfok-beállítás a szükségesnél alacsonyabb. • Nagy mennyiségű meleg étel került elhelyezésre a készülékben. • A környezeti hőmérséklet túl magas. • Az ajtó túl sokáig volt nyitva, vagy túl gyakran került kinyitásra. • A készülék üzembe helyezését követően, vagy ha hosszabb ideig kikapcsolt állapotban volt.
A hűtőtérben jégképződik	<ul style="list-style-type: none"> • Ellenőrizze, hogy a levegő kimeneti nyílásokat nem torlaszolják-e el az élelmiszerek és úgy helyezze el az ételeket a készülékben, hogy biztosított legyen a levegő szabad áramlása. Győződjön meg róla, hogy az ajtó teljesen be van-e csukva. A jégképződés eltávolításához vegye figyelembe a Tisztítás és ápolás fejezetben leírtakat.
A készülék belsejében túl magas a hőmérséklet	<ul style="list-style-type: none"> • Lehetséges, hogy az ajtó túl sokáig vagy túl gyakran volt kinyitva, vagy valami akadályozza a tökéletes záródását, esetleg nincs elegendő távolság a készülék oldalainál, hátsó részénél vagy tetejénél.
A készülék belsejében túl alacsony a hőmérséklet	<ul style="list-style-type: none"> • Növelje a hőmérsékletet, a „Vezérlés” fejezetben leírtaknak megfelelően.
Az ajtók nehezen záródnak	<ul style="list-style-type: none"> • Ellenőrizze, hogy a készülék felső része hátra van-e döntve 10-15 mm-rel, ami lehetővé teszi az ajtók automatikus záródását, illetve hogy nincs-e valami olyan a készülékben, ami akadályozza az ajtók záródását.
Víz csöpög a padlóra	<ul style="list-style-type: none"> • Lehet, hogy a vízfelfogó edény (a készülék hátsó részén alul) nem áll vízszintesben, vagy a kompresszor teteje alatti vízvezető tölcser nincs megfelelően a helyén, hogy a vizet az edénybe vezesse, esetleg a tölcser eltömődött. Lehet, hogy el kell húznia a faltól a készüléket az edény és tölcser ellenőrzéséhez. Ellenőrizze, hogy a készülék nem volt-e hosszabb időre áramellátás nélkül, mert ettől a jégkészítőben lévő jég megolvadhatott és a padlóra folyhatott.

Probléma	Lehetséges ok és megoldás
A világítás nem működik	<ul style="list-style-type: none"> • A LED izzó megsérült. Olvassa át a LED izzó cseréje, valamint a Tisztítás és ápolás fejezeteket • A vezérlő rendszer kikapcsolta a világítást, mert az ajtó túl sokáig volt nyitva. Zárja be, majd nyissa ki újra az ajtót a világítás újbóli bekapcsolásához.
Az adagolóból nem jön ki jég	<ul style="list-style-type: none"> • Várt 10 órát a vízbevezető cső üzembe helyezésétől a jégkészítésig? Lehet, hogy nincs elég hideg, és tovább tarthat a jégkészítés, úgy, mint az üzembe helyezést követően. • A víztartály megfelelően van a helyén? Ügyeljen rá, hogy elegendő mennyiségű víz legyen a víztartályban. • Nem állította le manuálisan a jégkészítés funkciót? Ellenőrizze, hogy beállította-e a kocka vagy a tört jég módot. • Nincs beszorulva jég a jégkészítő tartályban vagy a jég csúszdában? • Nem túl magas a fagyasztó hőmérséklete? Állítson be alacsonyabb hőfokot.
A vízadagoló nem működik	<ul style="list-style-type: none"> • A víztartály megfelelően van a helyén? Ügyeljen rá, hogy elegendő mennyiségű víz legyen a víztartályban. • A víztartály megfelelően van a helyén? Ügyeljen rá, hogy elegendő mennyiségű víz legyen a víztartályban. • Nincs eltörve vagy megsérülve a vízcső? Győződjön meg róla, hogy a vízcső ép és akadálymentes. • Nem fagyott be a víztartály a hűtőszekrény túl alacsony hőmérséklete miatt? Állítson be magasabb hőmérsékletet a kijelző panelen. • Működik a vízszivattyú?
A hűtőszekrény a víz buborékolása hallható	<ul style="list-style-type: none"> • Természetes jelenség. A buborékolást a hűtőfolyadék keringése okozza.
A hűtőszekrényből víz buborékolása hallatszik	<ul style="list-style-type: none"> • Természetes jelenség A buborékoló hangot a hűtőszekrényen keresztül folyó hűtőfolyadék okozza.

A KÉSZÜLÉK ÁRTALMATLANÍTÁSA

A készüléket nem szabad hagyományos háztartási hulladékként kezelni.

Csomagolóanyagok

Az újrahasznosítható jelöléssel ellátott csomagolóanyagok újrahasznosíthatók. A csomagolóanyagokat az arra kijelölt konténerekben helyezze el, hogy újrahasznosíthatók legyenek.

A készülék ártalmatlanítása előtt

1. Húzza ki a villásdugót a hálózati aljzatból.
2. Vágja át a csatlakozó kábelt és dobja el a villásdugóval együtt.

Figyelmeztetés! A hűtőszekrények szigetelésükben hűtőközeget és gázokat tartalmaznak. Ezeket professzionális módon szükséges ártalmatlanítani, ellenkező esetben szemsérülést vagy gyulladásveszélyt okozhatnak. Ügyeljen rá, hogy a hűtőkör csövezése ne sérüljön meg a készülék ártalmatlanítását megelőzően.

	A TERMÉK MEGFELELŐ ÁRTALMATLANÍTÁSA
	A terméken vagy a csomagolásán látható jelölés arra utal, hogy a terméket nem szabad hagyományos háztartási hulladékként kezelni. Adja le egy, a hulladék elektromos és elektronikus berendezések feldolgozására kijelölt gyűjtőhelyen. A termék megfelelő módon történő ártalmatlanításával megelőzhető az a környezet és emberi egészség szempontjából káros hatások, amelyek a termék nem megfelelő ártalmatlanítása esetén következnenek be. Az ártalmatlanításra és az újrahasznosításra vonatkozó részletes információkért vegye fel a kapcsolatot a hulladékgazdálkodásért felelős helyi szervvel, a hulladékkezelő szolgáltattal vagy az üzlettel, ahol a terméket megvásárolta.

Gorenje, d.o.o.

Partizanska 12

SI - 3320 Velenje, Slovenija

info@gorenje.com

www.gorenje.com