

Diktafon

Kezelési útmutató



ICD-PX370



4-595-547-43(1)

Olvassa el a Sógúútmutatót

Ez a Kezelési útmutató a diktafonnal végezhető alapvető műveleteket ismerteti. A Sógúútmutató egy online kézikönyv. Probléma esetén a Sógúútmutatóban talál további részleteket, műveleteket és lehetséges megoldásokat.

http://rd1.sony.net/help/icd/p37/h_ce/



Ellenőrizze a mellékelt tételeket

- Diktafon (1)
- LR03 (AAA méret) alkáli elem (2)
- Kezelési útmutató (ez a lap)
- Isztállási jegy
- Sound Organizer 2 szoftveralkalmazás (a telepítőfájli a beépített memóriában található, ahonnan a számítógépre telepítheti.)

Részek és kezelőszervek

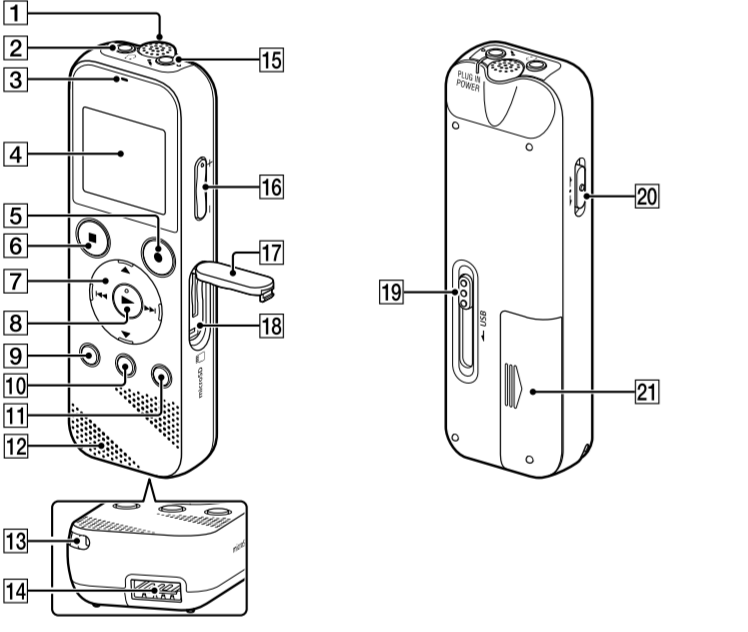

- Beépített mikrofon (mono)
- ⇄ (fehallgató) aljzat
- Műveletjelző
- Kijelző
- REC/PAUSE (felvétel/szünet) gomb
- STOP gomb
- Kezelőgomb (▲ DPC (Digital Pitch Control), ▼◁ (A-B ismétlés)/▶▷ (áttekintés/visszatekerés), ▶▶▶ (gyorskeresés/előretekérés))
- ▶▶▶ (lejátszás/enter) gomb*
- BACK / ● HOME gomb (● : nyomja meg, ● : nyomja meg, és tartsa lenyomva)
- T-MARK (műsorszámjelzés) gomb
- OPTION gomb
- Beépített hangszóró
- Szűrőgázító nyílás (A szij nem a diktafon tartozéka.)
- USB-csatlakozó rekesze
- ⇄ (mikrofon) (PLUG IN POWER) aljzat*
- VOL -/+ (hangerő -/+) gomb*
- Nyílásfedél
- microSD kártyanyílás (A kártyanyílás a fedél alatt található.)
- USB csúszókapcsoló
- HOLD+POWER kapcsoló
- Elem-/akkumulátortartó

* A ▶▶▶ (lejátszás/enter) gombon, VOL -/+ (hangerő -/+) gombon és a ⇄ (mikrofon) (PLUG IN POWER) csatlakozón egy kikapítható pont található. A diktafon működtetése során a tapítható pontot referenciaként használhatja.

Próbálja ki új diktafonját!

Bekapcsolás

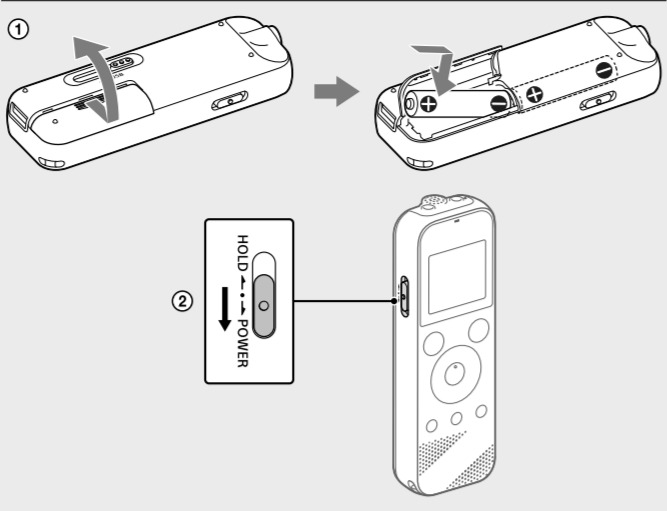

- Csúsztassa el és emelje meg az elemtartó fedelét, helyezzen be LR03 (AAA méret) alkáli elemeket helyes polaritással, majd csúszja be a fedelét.

- Kapcsolja be a készüléket.

A készülék bekapcsolása
Csúsztassa a HOLD+POWER kapcsolót a „POWER” jelzés irányába és tartsa ott, amíg meg nem jelenik a kijelzés. Kikapcsoláshoz csúsztassa a HOLD+POWER kapcsolót „POWER” állásba, és tartsa ott, amíg a kijelzőn meg nem jelenik a „Power Off” üzenet.

- A nem kívánt műveletek megelőzése (HOLD)
Csúsztassa a HOLD+POWER kapcsolót a „HOLD” jelzés irányába.

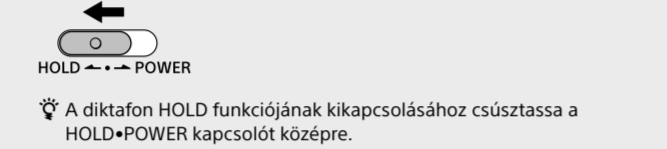

A diktafon HOLD funkciójának kikapcsolásához csúsztassa a HOLD+POWER kapcsolót középre.

Kezdeti beállítások

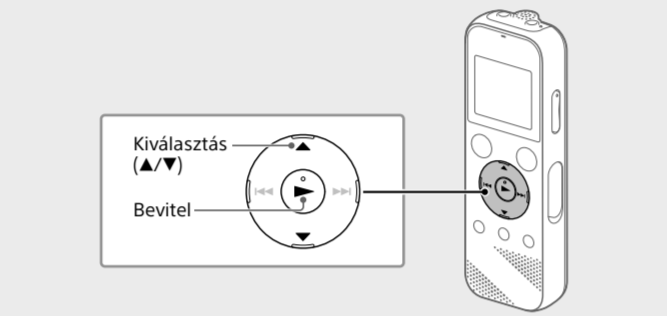

A diktafon első bekapcsolásakor a „Configure Initial Settings” (Kezdeti beállítások konfigurálása) képernyő jelenik meg a kijelzőn. Ezután kiválaszthatja a kijelzés nyelvét, beállíthatja az órát, és be/ki kapcsolhatja a hangjelzést.

- A kezdeti beállítások elindításához válassza ki a „Yes” (Igen) pontot.

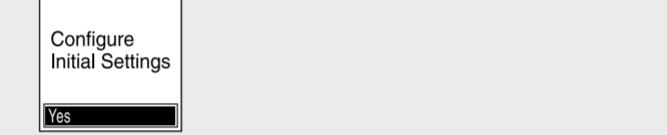

- Válassza ki a kijelzés nyelvét.
A következő nyelveket választhatja: Deutsch (német), English* (angol), Español (spanyol), Français (francia), Italiano (olasz), Русский (orosz), Türkçe (török)
* Alapértelmezett beállítás

- Állítsa be az aktuális évet, hónapot, napot, órát és percet.

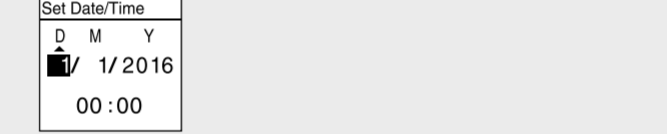

⚡ Az előző óra-beállítási elemre történő visszalépéshez nyomja meg a BACK/HOME gombot.

- Válassza ki a „Next” (Következő) pontot.

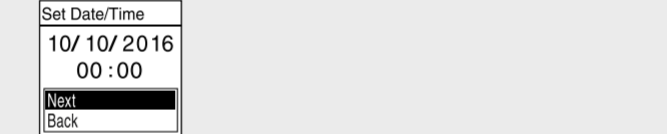

- A hangjelzés bekapcsolásához az „ON” (Be), kikapcsolásához az „OFF” (Ki) pontot válassza.
A kezdeti beállítások befejezése után a befejezett jelző üzenet, majd a HOME menü képernyője jelenik meg.

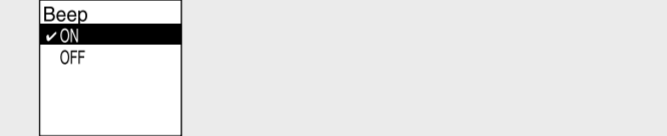

- Később bármikor módosíthatja a kezdeti beállítások bármely elemét. A részletes utasításokat lásd a Sógúútmutatóban.
- Amikor visszahelyezi vagy újakra cseréli az elemeket, megjelenik az óra kijelzése, és a megközelítőleges dátum és idő, amikor utoljára üzemeltette a diktafont az elemek eltávolítása előtt. Állítsa be újra az órán a pontos időt.
- Ha a kezdeti beállítás után ellenőrizni kívánja az aktuális időt, csúsztassa a HOLD+POWER kapcsolót a „HOLD” jelzés irányába.

Felvétel

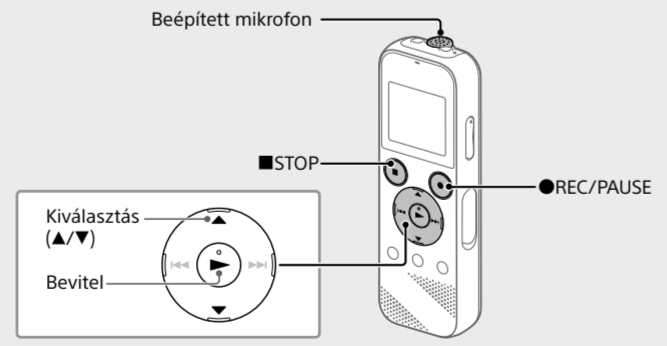

- A diktafon használatba vétele előtt győződjön meg róla, hogy a HOLD+POWER kapcsoló a középső pont pozícióján áll.
- Az egyes helyzetekbe a rögzítés színhelyét a „Scene Select” lehetőséggel választhatja ki az OPTION menüből.

A felvett fájlok alapértelmezésben a „FOLDER01” mappába kerülnek a [Recorded Files” könyvtárban.

- Válassza a „g Record” elemet a HOME menüből.
A kijelzőn megjelenik a rögzítés készenléti módjának a képernyője.

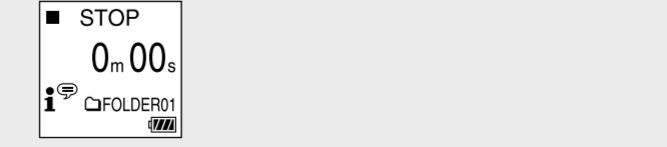

- Válassza ki a mappát, amelyben tárolni kívánja a felvett fájlokat.
Ha a hangfájlokat a „FOLDER01” mappától különböző helyen kívánja tárolni, hozzon létre egy új mappát majd változtassa meg a fájl tárolás célmappáját az új mappára. További tudnivalókat a Sógúútmutatóban talál.

- Forrátsa a diktafont úgy, hogy a beépített mikrofon a felvétel forrásának irányába nézzenek.

- Nyomja meg a ●REC/PAUSE gombot.
A felvétel megkezdődik, a kijelzőn megjelenik a „REC” jelzés, és a működésjelző piros színnel világítani kezd.
A ●REC/PAUSE megnyomására és lenyomva tartására nem kezdődik meg a felvétel.
A művelettel a diktafon szünetelteti a rögzítést.

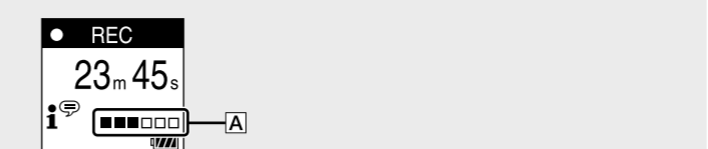

Rögzítés közben megjelenik a felvételi szintjelző (A). Állítsa be a beépített mikrofonok helyzetét, a hangforrástól való távolságot vagy a mikrofonok érzékenységet úgy, hogy a ■ által jelzett bemeneti szint 3/6 vagy 4/6 szinten maradjon, amely a fenti ábrának megfelelően az optimális szint tartományának felel meg.

- Nyomja meg a ■STOP gombot a felvétel leállításához.
Megjelenik a „Saving...” felirat, és a kijelző visszatér felvétel készenléti üzemmód képernyőjére.

Miután leállította a felvételt, a ▶ megnyomásával lejátszhatja a felvett fájlt.

Visszahallgatás

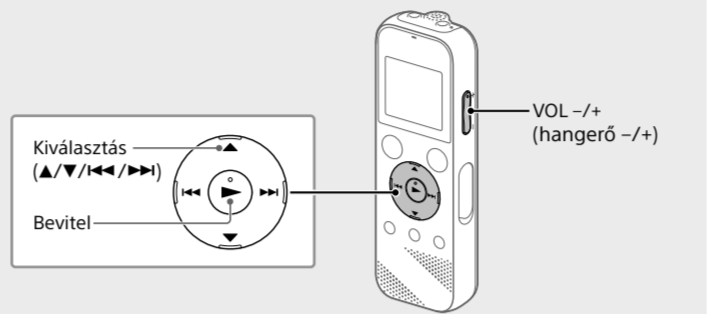

A felvett fájlok alapértelmezésben a „FOLDER01” mappába kerülnek a „Recorded Files” könyvtárban.

- Válassza a „Recorded Files” elemet a HOME menüből.
- Válassza a „Folders” - „Built-in Memory” - „FOLDER01” elemet, majd nyomja meg a ▶ gombot.
A microSD kártyán tárolt felvett fájlok lejátszásához válassza a „Folders” - „SD Card” lehetőséget.
- Válassza ki a kívánt fájlt.
A lejátszás megkezdődik.

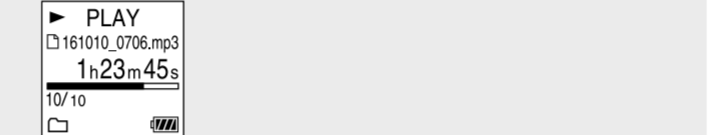

- Nyomja meg a ■STOP gombot a felvétel leállításához.

- A hangerőt a VOL -/+ gombbal szabályozhatja.
- A beépített hangszóró elsősorban a felvett hangfájlok ellenőrzésre szolgál. Ha úgy érzi, hogy a hangerő nem elégé hangos vagy nehezen érti, amit hall, használjon fejhallgatót (nem tartozék).
- Ha a [Recorded Files” lehetőséget választja, a kijelző ablakában megjelennek a tárolt fájlok keresési kategóriái. Kiválaszthatja a keresési kategóriák egyikét a „Latest Recording”, „Search by REC Date”, „Search by REC Scene” vagy „Folders” lehetőségek közül.

Sávjel hozzáadása
Lehetősége van sávjelet hozzáadni bármely ponthoz, ahol később ketté akar vágni egy fájlt, vagy amelyet a lejátszás során azonosítani akar. Minden egyes fájlhoz legfeljebb 98 sávjelet adhat. A felvétel során törölheti is a sávjeleket.

Törlés

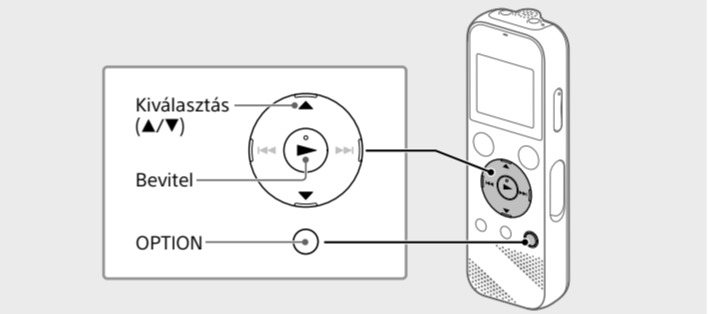

- Megjegyzés
Ha törölt egy fájlt, azt nem lehet visszaállítani.

- Válassza ki azt a fájlt, amelyet törölni kíván a felvett fájlok listájáról, vagy játssza le a törölni kívánt fájlt.
- Válassza ki a „Delete a File” (Fájl törlése) pontot az OPTION menüben.

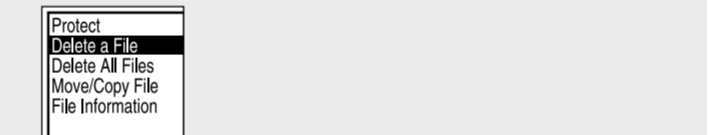

Megjelenik a „Delete?” (Törlés?) felirat, és a készülék megerősítés céljából lejátszza a kiválasztott fájlt.

- Válassza ki a „Yes” (Igen) pontot.

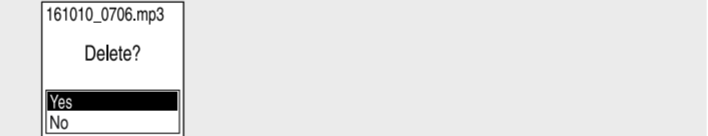

A „Please Wait” (Kérem, várjon) felirat jelenik meg, és a kiválasztott fájl törléséig megjelenítve marad.

A HOME menü használata

A HOME menü sokféle művelethez használható, például egy felvett fájl helyének azonosításához és lejátszásához vagy a diktafon beállításainak módosításához.

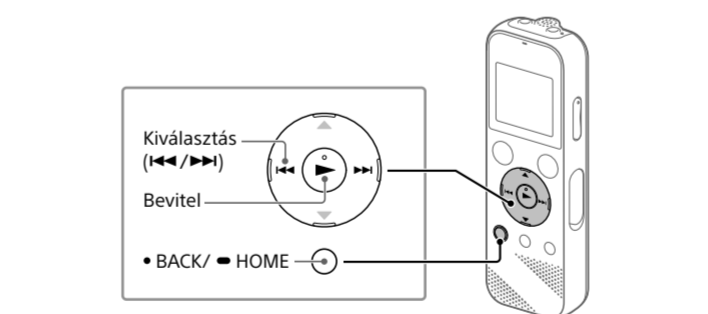

- Nyomja meg és tartsa lenyomva a BACK/HOME gombot.
Megjelenik a HOME menü képernyője.

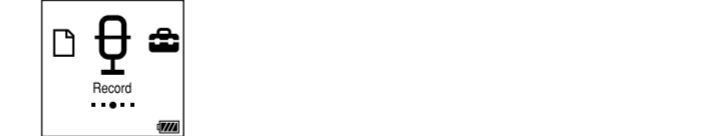

A HOME menü elemei a következő sorrendben jelennek meg.

- Music
- Recorded Files
- Record
- Settings
- Back to XX*

* Az Ön által jelenleg használt funkció itt látható. „XX”

- Válassza ki a kívánt funkciót az alábbiak közül:

	Kiválaszthatja és lejátszhatja a számítógépről importált fájlok valamelyikét. Zenefájl helyének meghatározásához válassza ki az „All Songs” (Összes dal), „Albums” (Albumok), „Artists” (Előadók) vagy „Folders” (Mappák) elemet.
	Kiválaszthatja és lejátszhatja a diktafonnal felvett fájlok valamelyikét. Egy felvett fájl helyének meghatározásához válassza ki a „Latest Recording” (Legutóbbi felvétel), „Search by REC Date” (Felvétel dátuma szerinti keresés), „Search by REC Scene” (Felvételi környezet szerinti keresés) vagy „Folders” (Mappák) elemet.
	Megjelenítheti a felvétel-készenléti képernyőt, majd elindíthatja a felvételt.
	Megjelenítheti a Settings (Beállítások) menü képernyőjét, és módosíthatja a diktafon különféle beállításait.
	Visszaléphet a HOME menü képernyőjének megjelenítése előtt megjelenített képernyőre. <p>* Az Ön által jelenleg használt funkció itt látható: „XX”.</p>

⚡ Nyomja meg a ■STOP gombot a HOME menübe lépés előtt megjelenített képernyőre történő visszalépéshez.

Az OPTION menü használata

Az OPTION menü segítségével különféle funkciókat hajthat végre, egyebek között módosíthatja a diktafon beállításait. A rendelkezésre álló elemek az adott szituációtól függenek.

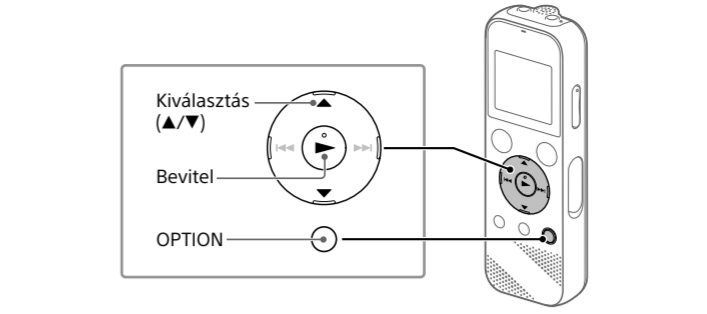

- Válassza ki a kívánt funkciót a HOME menüből, majd nyomja meg az OPTION gombot.



- Válassza ki azt a menüpontot, amelynek módosítani kívánja a beállítását.
- Válassza ki a kívánt beállítási opciót.

Fájlok másolása a diktafonról számítógépre

A diktafonon lévő fájlokat és mappákat számítógépre másolhatja, hogy ott tárolja őket.

- Csúsztassa el az USB csúszókapcsolót a nyíl irányába, majd dugja az USB csatlakozót egy bekapcsolt számítógép USB-portjába.
- Húzza át az „IC RECORDER” vagy a „MEMORY CARD” tárhelyéről a másolni kívánt fájlokat és mappákat a számítógép helyi lemezére.

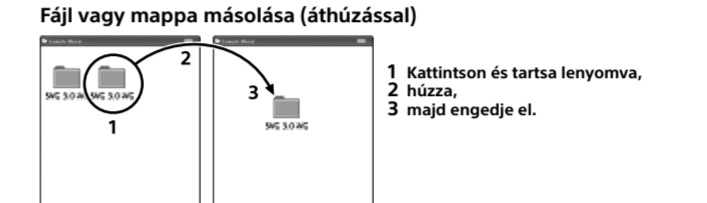

IC RECORDER vagy MEMORY CARD

- Győződjön meg róla, hogy az „Accessing” elem nincs megjelenítve a diktafon kijelzőjén, majd csatlakoztassa le a diktafont a számítógépről.

A Sound Organizer 2 szoftver telepítése

Telepítse a Sound Organizer szoftvert a számítógépre. A Sound Organizer segítségével fájlokat cserélhet a diktafon és a számítógép között. A zenei CD-kről és egyéb adathordozókról a számítógépre importált dalok, az MP3 és egyéb audiofájlok is lejátszhatók és átvihetők a diktafomra.

- Megjegyzések
 - A Sound Organizer csak Windows-számítógépekkel kompatibilis. Nem kompatibilis Mac számítógéppel.
 - Ez a diktafon csak a Sound Organizer 2 szoftverrel kompatibilis.
 - Ha a beépített memóriát formázza, a rajta tárolt összes adat törlődik. (A Sound Organizer szoftver is törölődik.)

⚡ A Sound Organizer telepítésekor jelenkezzen be egy rendszergazdai jogosultságokkal rendelkező fiókba.

- Csúsztassa el az USB csúszókapcsolót a nyíl irányába, majd dugja az USB csatlakozót egy bekapcsolt számítógép USB-portjába.

- Győződjön meg róla, hogy a számítógép sikeresen észlelte a diktafont.
A diktafon kijelzőjén a „Connecting” (Csatlakozás) kijelzés látható, amikor a diktafon számítógéphez csatlakozik.

- Lépjén a [Start] menübe, kattintson a [Számítógép] pontra, majd kattintson kétszer az [IC RECORDER] (Diktafon) - [FOR WINDOWS] (Windows-hoz) pontra.

- Kattintson kétszer a [SoundOrganizer_V2001] (vagy [SoundOrganizer_V2001.exe]) elemre.
Kövesse a számítógép képernyőjén megjelenő utasításokat.

- Fogadja el a licenyszerződés feltételeit; ehhez válassza ki az [I accept the terms in the license agreement] (Elfogadom a licenyszerződés feltételeit) pontot, majd kattintson a [Next] (Tovább) gombra.

- Amikor megjelenik a [Setup Type] (Beállítás típusa) ablak, válassza ki a [Standard] (Standard) vagy a [Custom] (Egyedi) pontot, majd kattintson a [Next] (Tovább) gombra.
Kövesse a képernyőn megjelenő utasításokat, és a [Custom] (Egyedi) pont kiválasztása esetén adja meg a telepítési beállításokat.

- Amikor a [Ready to Install the Program] (A program telepítésére készen áll) ablak jelenik meg, kattintson az [Install] (Telepítés) gombra.
Megkezdődik a telepítés.

- Amikor a [Sound Organizer has been installed successfully.] (A Sound Organizer sikeresen telepítve lett.) ablak megjelenik, jelölje be a [Launch Sound Organizer Now] (Sound Organizer indítása most) jelölőnégyzetet, majd kattintson a [Finish] (Befejezés) gombra.

- Megjegyzés
Amikor a Sound Organizer telepítése után lehet, hogy újra kell indítania a számítógépet.

Övintézkedések

Áramellátás
3,0 V=-: Használnon két LR03 (AAA méret) alkáli elemet
5,0 V=-: USB AC adapter használata esetén
Névleges áramfelvétel: 500 mA

Ha USB hálózati adaptert használ, olyat válasszon, amely legalább 500 mA kimeneti áramot képes biztosítani.

Alacsony fogyasztású mód: 0,5 V vagy kevesebb
Amikor az USB hálózati adapterhez csatlakozó készülék leállás módban van, alacsony fogyasztású módba vált, ha nem végez rajta semmilyen műveletet.

Biztonság
Ne használja a készüléket vezetés, kerékpározás vagy bármilyen gépjármű működtetése közben.

- Kezelés**
- Ne hagyja a készüléket hőforrások közelében, sem olyan helyen, ahol közvetlen napfény, nagy mennyiségű por vagy erős mechanikai hatás érheti.
 - Ha valamilyen szilárd tárgy vagy folyadék kerül a készülékbe, vegye ki az elemeket és ellenőriztesse szakemberrel, mielőtt tovább használná.
 - A diktafon használatá közben ügyeljen arra, hogy betartsa az alábbi övintézkedéseket, nehogy elgöbörüljön a készülékhez, vagy megbíbsodjon a diktafon.
 - Ne üljön le a diktafonnal a farzsebében.
 - Ne tegye a diktafont a táskájába úgy, hogy fejhallgató/fülhallgató kábele a készülék köré van tekerve, majd a táskát erős ütésnek teszi ki.
 - Vigyázzon, nehogy víz fröcsögjen a készülékre. A készülék nem vízálló. Különösképpen az alábbi helyzetekben legyen óvatos:
 - Amikor a készülék a zsebében van, és pi a fürdőszobába megy. Amikor lehajol, a készülék kiszuszhat a zsebéből, és a vízbe eshet.
 - Ha a készüléket olyan környezetben használja, ahol esőnek, hónak vagy párnak lehet kitéve.
 - Olyan helyzetekben, amikor leizzadhat. Ha nedves kézzel érinti meg a készüléket, vagy izzadsággal telített ruházat zsebébe teszi azt, a készülék vízes lehet.
 - A készüléket nagy hangerővel használva halláskárosodást szenvedhet. Fogalmi biztonsági okokból járművezetés vagy kerékpározás közben ne használja a készüléket.
 - Fájdalmat érezhet a fülében, ha a fejhallgatót olyan környezetben használja, ahol nagyon száraz a levegő. Ez nem a fejhallgató megbíbsodása miatt van így, hanem az a ON testében összegyűjtött elektrosztatikus töltés miatt. Az elektrosztatikus feltöltődés mértékét csökkentheti, ha természetesen szálból készült ruházatot visel, ami megakadályozza az elektrosztatikus feltöltődést.

- Zaj**
- Zajt hallhat, ha a diktafont váltakozó áramú áramforrás, fénycső vagy mobiltelefon közelébe helyezi a felvételt vagy a lejátszás közben.
 - Zajt is rögzíthet a készülék, ha egy tárgy, például az ujjá, véletlenül megdörzöli vagy megkarcolja a diktafont felvétel közben.

Karbantartás
A burkolat tisztítására használjon puha, vízzel enyhén megnedvesített kendőt. Ezután száraz puha kendővel törölje le a burkolatot. Ne használjon alkoholt, benzint és higítót.

Ha bármilyen kérdése vagy problémája van a készülékkel kapcsolatban, vegye fel a kapcsolatot a legközelebbi Sony kereskedővel.

FIGYELEM!

Ne tegye ki az akkumulátorokat (akkumulátorcsomagot vagy beszerelt akkumulátorokat) tűzött hőnek, például naposütésnek, tűznek vagy hasonló hatásnak hosszú ideig.

VIGYÁZAT!

Ha az akkumulátor nem megfelelő típusúval helyettesíti, fennáll a robbanásveszély. Az elhasznált akkumulátorokat ártalmatlanítsa az utasításoknak megfelelően.

Megjegyzés a vásárlók számára: a következő információk csak az EU irányelveit alkalmazó országokban értékesített készülékekre vonatkoznak

Ezt a terméket a Sony Corporation vagy megbízottja gyártotta.
EU importőr: Sony Europe B.V.
Az EU importőrrel vagy az Európai termékbiztonsággal kapcsolatos kérdéseket a gyártó jogosult képviselőjének kell küldeni, Sony Belgium, bijkantor van Sony Europe B.V., De Vincilaan 7-D1, 1930 Zaventem, Belgium.

Nagy hangnyomás
Halláskárosulás kockázata
Ne hallgassa magas hangerőn huzamosabb ideig



A CE jelölés érvényessége csak azokra az országokra korlátozódik, amelyekben azt a törvény megköveteli, elsősorban az EEA (Európai Gazdasági Térség) országaiiban.

Felhasználható elemek/akkumulátorok, elektromos és elektronikus készülékek hulladékként való eltávolítása. (Használható az Európai Unió és egyéb országok szelektív hulladékgyűjtési rendszereiben)

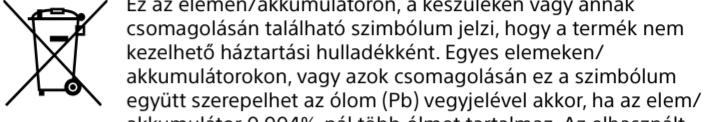

Ez az elemen/akkumulátoron, a készüléken vagy annak csomagolásán található szimbólum jelzi, hogy a termék nem kezelhető háztartási hulladékként. Egyes elemeken/akkumulátorokon, vagy azok csomagolásán ez a szimbólum együtt szerepelhet az díom (Pb) vegyjelével akkor, ha az elem/akkumulátor 0,004%-nál több ólmot tartalmaz. Az elhasznált

elemek/akkumulátorok és készülékek a kijelölt gyűjtőhelyeken történő leadásával segít megelőzni a környezet és az emberi egészség károsodását, amely bekövetkezhetne, ha nem követi a hulladékkezelés helyes módját. Az anyagok újrahasznosítása segít a természeti erőforrások megőrzésében. Az olyan berendezéseknél alkalmazott elemeket/akkumulátorokat, ahol biztonsági, üzemviteli, illetve adatok megőrzése érdekében elengedhetetlen az energiaellátás folyamatoságának biztosítása, csak az arra felkészült személy cserélheti azt ki. Beépített akkumulátor esetén, hogy biztosítható legyen az akkumulátor megfelelő kezelése, a termék elhasználódásakor juttassa el azt egy arra kijelölt elektromos és elektronikus hulladékgyűjtő helyre. Minden más elem/akkumulátor esetén, kérjük, tanulmányozza a termékhez mellékelt útmutatót az elem/akkumulátor a készülékből történő biztonságos eltávolításának megfelelő módjával kapcsolatban. Az elemet/akkumulátort a használt elemek gyűjtőhelyén adja le. A termék és az elemek/akkumulátorok újrahasznosításával kapcsolatos további információkat illetően forduljon a területileg illetékes hivatalhoz, a helyi hulladékgyűjtő szolgáltatóhoz vagy ahhoz az üzlethez, amelyben a terméket vásárolta.

Műszaki adatok

Kapacitás (a felhasználó számára elérhető kapacitás1+2)**
4 GB (körülbelül 3,20 GB = 3 435 973 837 bájt)

Maximális felvételi idő (beépített memória)
A maximális rögzítési idő az összes mappára a következő.

MP3 192 kbps ¹	39 óra 45 perc
MP3 128 kbps	59 óra 35 perc
MP3 48 kbps (MONO)	159 óra

Megjegyzés

Ha hosszú ideig folyamatosan szeretne felvenni, lehet, hogy elemet kell majd cserélnie a felvétel közben. További információk az elem élettartamáról lásd: Elem üzemideje.

A témban feltüntetett maximális felvételi idő csak referenciaként szolgál.

Az akkumulátor élettartama			
LR03 (SG) (AAA méret) alkáli elemek használata esetén**			
REC Mode	Felvétel	Lejátszás a beépített hangszórókkal	Lejátszás a fejhallgatóval
MP3 192 kbps	Kb. 55 óra	Kb. 18 óra	Kb. 43 óra
MP3 128 kbps	Kb. 57 óra	Kb. 18 óra	Kb. 45 óra

NH-AAA újratölthető akkumulátorok esetén**			
REC Mode			