

SONY[®]

Rúdhangsugárzó

Használati útmutató

HU



SONY

HT-S100F/SF150

FIGYELMEZTETÉS

A készüléket nem szabad több oldalról zárt térben (pl. könyvszekrényben vagy beépített fülkében) elhelyezni és működtetni.

A tűzveszély megelőzése érdekében ne takarja el a készülék szellőzőnyílásait újságpapírral, terítővel, függönnyel stb. Ne tegye ki a készüléket nyílt láng (például égő gyertya) hatásának.

A tüzeset és az áramütés elkerülése érdekében óvja a készüléket a rárcsppenő és ráfröccsenő víztől, és soha ne tegyen folyadékkal teli tárgyat – például virágvázát – a készülékre.

Amíg a tápkábel csatlakozóját nem húzza ki a hálózati aljzataból, az egység áram alatt van, még akkor is, ha ki van kapcsolva.

Az egységet könnyen hozzáférhető hálózati aljzathoz csatlakoztassa. Amennyiben bármilyen rendellenességet észlel az egység működésében, azonnal húzza ki a hálózati csatlakozót a hálózati aljzataból.

FIGYELEM!

Nem megfelelő típusú elem behelyezése esetén robbanásveszély állhat fenn. Az elemeket vagy az elemekkel ellátott eszközt ne helyezze el olyan helyen, ahol sugárzó hőnek – például napfénynek vagy tűznek – vannak kitéve.

Csak beltéri használatra.

Javasolt kábelek

A számítógéphez és/vagy perifériákhoz való csatlakoztatáskor megfelelően árnyékolt és földelt kábeleket kell használni.

Rúdhangsugárzó

Az adattábla a rúdhangsugárzó alján található.

Az európai vásárlók számára

Megjegyzés a vásárlók számára: a következő információk csak az európai uniós irányleveket alkalmazó országokban értékesített berendezésekre érvényesek.

Ezt a terméket a Sony Corporation gyártotta vagy nevében gyártották. EU-importőr: Sony Europe B.V. Az EU-importőrnek szánt vagy az európai termékmegfelelőséggel kapcsolatos kérdéseket a gyártó hivatalos képviselőjének kell küldeni: Sony Belgium, bijkantoor van Sony Europe B.V., Da Vincilaan 7-D1, 1930 Zaventem, Belgium.



A Sony Corporation kijelenti, hogy a berendezés megfelel a 2014/53/EU iránylevnek.

Az európai uniós megfeleléségi nyilatkozat teljes szövege a következő internetcímen található:

<http://www.compliance.sony.de/>

Ezt a berendezést tesztelték, és 3 méternél rövidebb csatlakozókábel használata esetén az EMC szabályozásban megállapított határértéknek megfelelően minősítették.



**Elhasznált
elemek, valamint
elektromos és
elektronikus
berendezések
hulladékként való
eltávolítása (az**

**Európai Unióra és egyéb,
szelektív hulladékgyűjtési
rendszerrel rendelkező
országokra érvényes)**

Ez a jelölés a terméken, az elemen vagy annak csomagolásán arra figyelmeztet, hogy a terméket és az elemet ne kezelje háztartási hulladékként. Egyes elemeken ez a jelzés vegyjellel együtt szerepel. Az ólom (Pb) vegyjele akkor van feltüntetve, ha az elem vagy akkumulátor több mint 0,004% ólmot tartalmaz. A feleslegessé vált termékek és elemek helyes kezelésével segít megelőzni a környezet és az emberi egészség helytelen hulladékkezelésből eredő károsodását. Az anyagok újrahasznosítása elősegíti a természeti erőforrások megőrzését. Olyan termékek esetén, ahol biztonsági, hatékonysági és adatkezelési okok miatt állandó kapcsolat szükséges a beépített elemekkel, az elemek eltávolításához szakember szükséges. Az elemek, valamint az elektromos és elektronikus berendezések szakszerű hulladékkezelése érdekében a készülékek hasznos élettartamának végén adja le azokat a megfelelő hulladékgyűjtő vagy újrahasznosító telepen. Egyéb elemek esetén olvassa el az elemek biztonságos kicserélésére vonatkozó részt. Az elemeket adja le a megfelelő gyűjtőhelyen újrahasznosítás céljából. A termék és az elemek selejtezéséről és újrahasznosításáról a lakóhelye szerinti illetékes intézménytől, a helyi hulladékgyűjtő szolgáltatótól, illetve a terméket árusító üzlettől kaphat tájékoztatást.

Tartalomjegyzék

Alapvető beállítások	→ Üzembe helyezési útmutató (különálló dokumentum)
Erről a Kezelési útmutatóról általában	4
A doboz tartalma	5
Mire használhatja a készüléket? ...	6
A részek és kezelőszervek bemutatása	7

A rendszer használatának előkészítése

A rúdhangsugárzó elhelyezése falon	13
Ha nem működik a televízió távirányítója	15

Hanglejátás

A tévé és más eszközök hangjának hallgatása	16
Zenehallgatás USB-eszközről	17

A hangeffektus kiválasztása

A hang beállítása	19
-------------------	----

Zenehallgatás/hanglejátás a BLUETOOTH®-funkcióval

Zenehallgatás mobileszközről	21
A készülék bekapcsolása a BLUETOOTH-eszközzel	23
A BLUETOOTH-funkció kikapcsolása	23

A különböző funkciók használata

A Control for HDMI funkció használata	24
Energiamegtakarítás	25

Hibaelhárítás

Hibaelhárítás	26
A rendszer visszaállítása	30

További információk

Specifikációk	31
Lejátszható fájlformátumok (USB-bemenet)	32
Támogatott bemeneti hangformátumok (HDMI OUT (TV (ARC)) vagy TV IN (OPTICAL))	32
A BLUETOOTH-kommunikációról	33
Övintézkedések	34

Erről a Kezelési útmutatóról általában

- A jelen Kezelési útmutatóban szereplő utasítások a távvezérlő kezelőszerveivel végrehajtandó műveleteket mutatják be.
- Egyes illusztrációk elvi vázlat jellegűek, és eltérhetnek a konkrét terméktől.
- Az alapertelmezett beállítások aláhúzva jelennek meg az egyes funkciók leírásánál.

A doboz tartalma

- Rúdhangsugárzó (1)

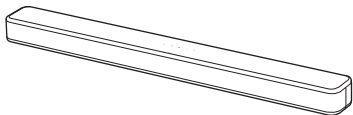

- Távvezérlő (1)

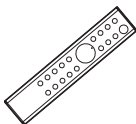

- R03-as (AAA méretű) elem (2 db)



- Digitális optikai kábel (1)

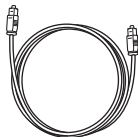

- Hálózati kábel (tápkábel) (1)



- FALI KONZOL SABLONJA (1)

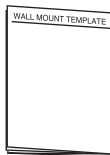

- Üzembe helyezési útmutató



- Használati útmutató

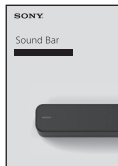

Mire használhatja a készüléket?

„A tévé és más eszközök hangjának hallgatása” (16. oldal)



Blu-ray™ lejátszó,
kábeltévévevő, műholdvevő stb.



A tv-készülék csatlakoztatása
(lásd az Üzembe helyezési útmutatót
(különálló dokumentum))

„A Control for HDMI funkció
használata” (24. oldal)

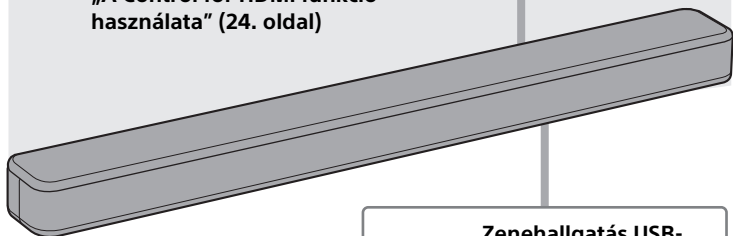

„Zenehallgatás USB-
eszközről” (17. oldal)

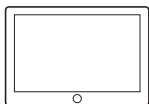
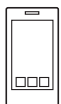

„Zenehallgatás
mobileszközről” (21. oldal)

A részek és kezelőszervek bemutatása

Az ábra nem teljes részletességű.

Rúdhangsugárzó

Előnézett

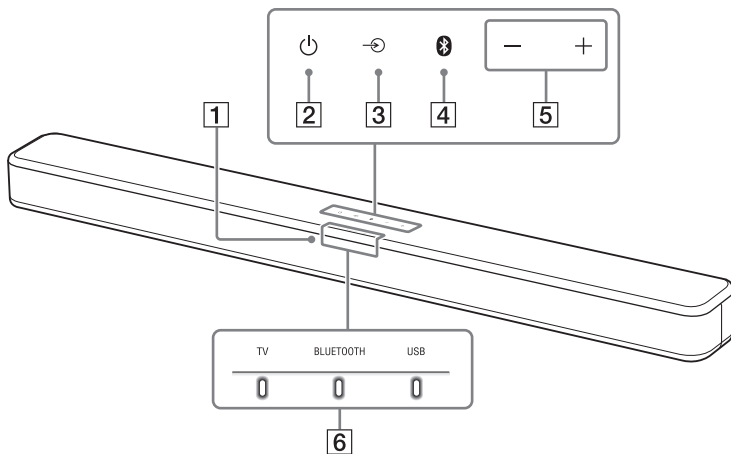

1 Távvezérlő-érzékelő

Írnyítsa a távvezérlőt a rendszer távvezérlő-érzékelőjére a működtetéshez.

2 (be-/kikapcsolás) gomb

Bekapcsolja, illetve készenléti üzemmódba helyezi a rendszert.

3 (bemenetváltó) gomb (16. oldal)

4 BLUETOOTH gomb (21. oldal)



5 +/- (hangerő) gombok

6 Jelzőfények









A részleteket lásd: „A rúdhangsugárzón lévő jelzőfényekről” (8. oldal).

A rúdhangsugárzón lévő jelzőfényekről













A rúdhangsugárzón található jelzőfények világítása és villogása a bemeneti eszközről és annak állapotáról tájékoztatnak.

Jelzőfények	Állapot
TV 	<ul style="list-style-type: none">• Világít: A TV bemenet van kiválasztva.
BLUETOOTH 	<ul style="list-style-type: none">• Kéken világít: A BLUETOOTH-kapcsolat létrejött (a BLUETOOTH bemenet van kiválasztva).• Kéken gyorsan villog: Várákozás eszközzel való csatlakozásra.• Kéken villog: Újracsatlakozás vagy párosítás közben.
USB 	<ul style="list-style-type: none">• Világít: Az USB bemenet van kiválasztva.• Kétszer villog: A lejátszási mód megváltozott.• Előbb háromszor felvillan, majd lassan villog többször egymás után: Nem támogatott eszköz csatlakoztatása közben.• Többször egymás után villog: Adatok beolvasása a csatlakoztatott USB-eszköztől.

A jelzőfények villognak a funkcióbeállítás be- és kikapcsolásakor, illetve a távvezérlő kezelésekor.

Jelzőfények	Állapot
TV 	<ul style="list-style-type: none">• Kétszer villog: A következő funkciók egyike be van kapcsolva.<ul style="list-style-type: none">– Éjszakai üzemmód (19. oldal)– Voice mód (19. oldal)• Egyszer felvillan: A hangcsatorna beállítása Main (20. oldal), a hangmód kiválasztva (19. oldal), vagy az alábbi funkciók valamelyike ki van kapcsolva.<ul style="list-style-type: none">– Éjszakai üzemmód (19. oldal)– Voice mód (19. oldal)
USB 	<ul style="list-style-type: none">• Kétszer villog: A következő funkciók egyike be van kapcsolva.<ul style="list-style-type: none">– Dolby DRC (20. oldal)– Control for HDMI (24. oldal)– BLUETOOTH-készenlét (23. oldal)– BLUETOOTH-funkció (23. oldal)– Automatikus készenlét (25. oldal)– IR-jelismétlő (15. oldal)• Egyszer felvillan: A hangcsatorna beállítása Sub (20. oldal), illetve az alábbi funkciók valamelyike ki van kapcsolva.<ul style="list-style-type: none">– Dolby DRC (20. oldal)– Control for HDMI (24. oldal)– BLUETOOTH-készenlét (23. oldal)– BLUETOOTH-funkció (23. oldal)– Automatikus készenlét (25. oldal)– IR-jelismétlő (15. oldal)
TV BLUETOOTH USB   	<ul style="list-style-type: none">• Egy villanás: A hangcsatorna beállítása Main/Sub (20. oldal).
TV BLUETOOTH USB   	<ul style="list-style-type: none">• Gyorsan villog: Aktiválódott a védelmi funkció (29. oldal).• Lassan villog: A készüléket az automatikus készenléti üzemmód funkció készenléti üzemmódba lépteti. (25. oldal)

A jelzőfények villognak a hangerőszint beállítása közben.

Jelzőfények			Állapot
TV	BLUETOOTH	USB	• Egyszer felvillan: A hangerőszint alacsony.
			
TV	BLUETOOTH	USB	• Egy villanás: A hangerőszint közepes.
			
TV	BLUETOOTH	USB	• Egy villanás: A hangerőszint magas.
			
TV	BLUETOOTH	USB	• Többször egymás után villog: A hang el van némítva. • Kétszer villog: A hangerőszint maximum/minimum értékre van állítva.
			

Tipp

A(z) INDICATOR gomb megnyomásával kikapcsolhatja a jelzőfényeket.

Még ha ki is kapcsolta a jelzőfényeket az INDICATOR gomb megnyomásával, ha működteti a rendszert, a működéssel kapcsolatos jelzőfények továbbra is világítanak vagy villognak.

Hátulnézet

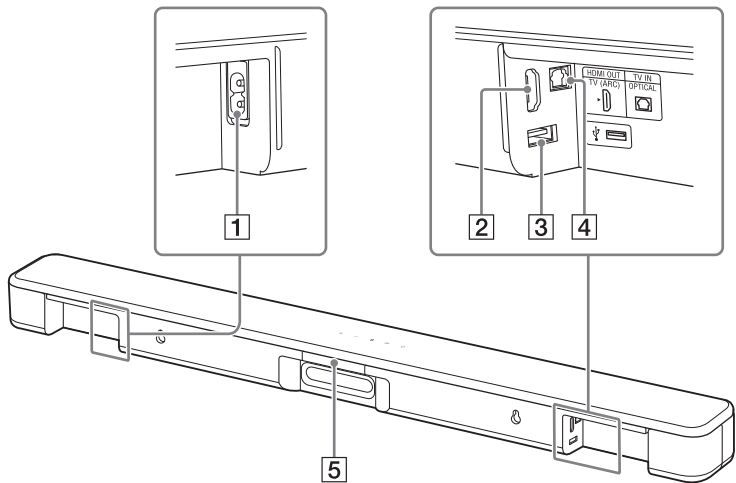

1 AC IN csatlakozó

2 HDMI OUT (TV (ARC)) aljzat

A HDMI bementi aljzattal rendelkező tv-készülékeket HDMI-kábellel csatlakoztassa. A rendszer kompatibilis az Audio Return Channel funkcióval (ARC). ARC az a funkció, amely a televízió hangját egy AV-eszközhöz, például a rendszerhez továbbítja a tv-készülék HDMI-aljzatáról.

3 USB port (17. oldal)

4 TV IN (OPTICAL) aljzat

5 IR-jelismétlő (15. oldal)

Továbbítja a tv távvezérlőjének jelét a tv-készülékhez.

Távvezérlő

Egyes gombok eltérően működnek attól függően, hogy milyen hosszan nyomják le őket. Az alábbi gombok azt mutatják, hogy milyen hosszan kell lenyomni a gombot.

- : Nyomja meg a gombot.
- (hosszú): Tartsa lenyomva a gombot 5 másodpercig.

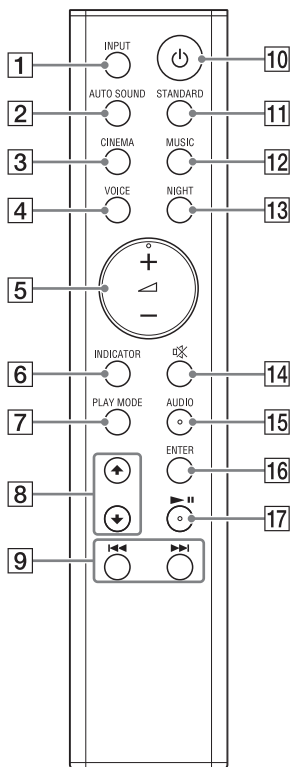

1 INPUT (16. oldal)

A lejátszás forrásának kiválasztása. Ha egyszer megnyomja az INPUT gombot, felvillan az aktuális bemenet jelzőfénye.

A kívánt eszköz kiválasztásához nyomja meg ismét az INPUT gombot.

Az INPUT gomb többszöri megnyomásakor az eszköz az alábbiak szerint módosul.

Tv-bemenet → BLUETOOTH-bemenet → USB-bemenet

2 AUTO SOUND (19. oldal)

Kiválasztja az AUTO SOUND lehetőséget a hangeffektszhoz.

3 CINEMA

●: Kiválasztja a CINEMA lehetőséget a hangeffektszhoz. (19. oldal)

● (hosszú): Be-/kikapcsolja az automatikus készenlét funkciót. (25. oldal)

4 VOICE

●: Be-/kikapcsolja a hang üzemmódot. (19. oldal)

● (hosszú): Be-/kikapcsolja a Control for HDMI funkciót. (24. oldal)

5 ▲ (hangerő) +/-

A hangerő módosítására szolgál.

6 INDICATOR (8. oldal)

Be- és kikapcsolja a rúdhangsugárzó jelzőfényeit.

7 PLAY MODE (17. oldal)

Az USB-lejátszás lejátszási módjának kiválasztására szolgál.

8 ▲/▼ (17. oldal)

A tartalom kiválasztására szolgál a tv-képernyőn az USB-lejátszáshoz.

9  (előző/következő)
(17. oldal, 21)

A gomb rövid megnyomásával az előző vagy a következő fájl elejére ugrik.

Ha nyomva tartja, visszafelé vagy előre felé keres (visszatekerés/gyors előretekerés).

10  (be-/kikapcsolás)

Bekapcsolja, illetve készenléti üzemmódba helyezi a rendszert.

11 STANDARD

: Kiválasztja a STANDARD lehetőséget a hangeffektushoz. (19. oldal)

: Be-/kikapcsolja az IR-jelisméltő funkciót. (15. oldal)

12 MUSIC (19. oldal)

Kiválasztja a MUSIC lehetőséget a hangeffektushoz.

13 NIGHT

: Be-/kikapcsolja az Éjszakai üzemmódot. (19. oldal)

: Be-/kikapcsolja a BLUETOOTH készenléti üzemmódot. (23. oldal)

14  (némitás)

A hang ideiglenes kikapcsolására, majd bekapcsolására szolgál.

15 AUDIO*

: Kiválasztja a hangcsatornát a Dolby Digital multiplex adáshoz. (20. oldal)



: Be-/kikapcsolja a Dolby® DRC-funkciót. (20. oldal)

16 ENTER (17. oldal)

Lejátssza az USB-lejátszáshoz a  segítségével kiválasztott tartalmat.

17  (lejátszás/szünet)*
(17. oldal, 21)

A lejátszás szüneteltetése vagy folytatása.

* Az AUDIO, , , és  gombokon tapintópont található. Működtetés közben segítségként használja a pontot.

A rendszer használatának előkészítése

A rúdhangsugárzó elhelyezése falon

A rúdhangsugárzót falra is fel lehet szerelni.

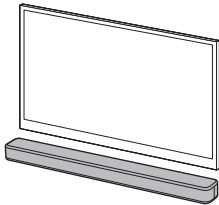

Megjegyzések

- Készítsen elő az építőanyagoknak és a falvastagságnak megfelelő csavarokat (nem tartozék). Mivel a gipszkartonfalak különösen gyengék, a csavarokat biztonságos módon a fal gerendáiba hajtsa be. Szerelje fel a hangsugárzókat vízszintesen: akassza fel két olyan csavarra, amelyek a fal sima részébe fúrt tiplikbe vannak csavarva.
- Bízsa a szerelést Sony márkakereskedőre vagy jóváhagyott alvállalkozóra, és a felszerelés során fordítson különös figyelmet a biztonságra.
- A Sony nem felelős a nem megfelelő felszerelésből, falvastagságból, csavarrögzítésből vagy természeti katasztrófából stb. eredő balesetekért és károkkért.

- 1 Készítsen elő két, a rúdhangsugárzó hátulján található fali konzol furataiba illeszkedő csavart (nem tartozék).

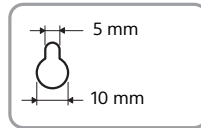
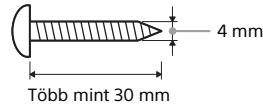

Furat a rúdhangsugárzó hátulján

- 2 Ragassza a FALI KONZOL SABLONJÁT (tartozék) egy falra.

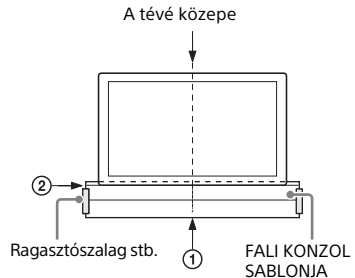

- 1 Igazítsa a FALI KONZOL SABLONJÁN található TV KÖZÉPVONAL (①) jelzést a tv-készülék közepének vonalához.
- 2 Igazítsa a FALI RÖGZÍTŐKONZOL SABLONJÁN található TV BOTTOM LINE (②) jelzést a televízió aljához, majd ragassza fel a FALI RÖGZÍTŐKONZOL SABLONJÁT a falra kiskereskedelmi forgalomban is elérhető ragasztószalaggal vagy más, hasonló ragasztóval.

- 3** Csavarja be a csavarokat a FALI RÖGZÍTŐKONZOL CSAVARVONALÁNAK (3) jelöléseibe az alábbi ábrán látható módon.

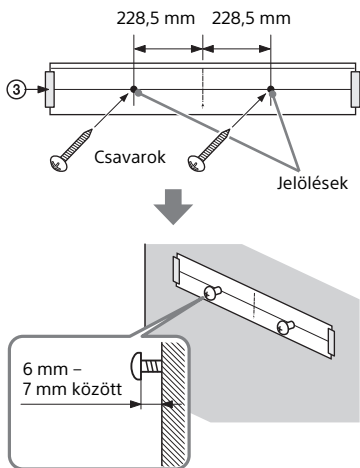

Megjegyzés

A FALI RÖGZÍTŐKONZOL SABLONJÁNAK felragasztásakor simítsa azt ki teljesen.

- 4** Távolítsa el a FALI RÖGZÍTŐKONZOL SABLONJÁT.

- 5** Függesse a rúdhangsugárzót a csavarokra.

Illessze a rúdhangsugárzó hátulján lévő furatokat a csavarokhoz, és függesse fel a rúdhangsugárzót a két csavarra.

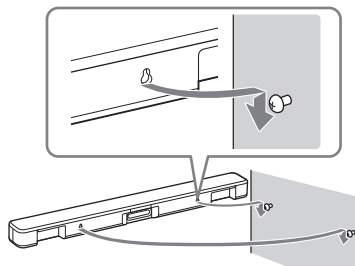

Ha nem működik a televízió távirányítója

Ha a rúdhangsugárzó takarja a tv távvezérlő-érzékelőjét, előfordulhat, hogy a tv távvezérlője nem működik. Ebben az esetben kapcsolja be a rendszer infravörös jelismétlő funkcióját.

A tv úgy vezérelhető a tv távvezérlőjével, hogy elküldi a távoli jelet a rúdhangsugárzó hátuljától.

A funkció be-, illetve kikapcsolásához tartsa lenyomva 5 másodpercig a STANDARD gombot.

IR-jelismétlő bekapcsolva

Az USB jelzőfény kétszer felvillan.

IR-jelismétlő kikapcsolva

Az USB jelzőfény egyszer felvillan.

Megjegyzések

- Győződjön meg arról, hogy a tv-távvezérlővel nem vezérelhető a televízió, majd ezután kapcsolja be az IR-jelismétlő funkciót. Ha akkor kapcsolja be a funkciót, amikor a távvezérlővel lehet vezérelni a tv-készüléket, akkor nem lesz megfelelő a működés, mert összeütközésbe kerül a távvezérlőtől érkező közvetlen parancs a rúdhangsugárzótól érkező parancssal.
- Ez a funkció nem minden tévékészüléken működik helyesen. Ilyenkor vigye távolabb a rúdhangsugárzót a tv-készüléktől.

A tévé és más eszközök hangjának hallgatása

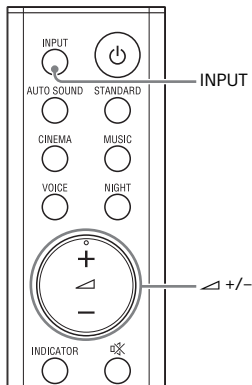

1 Nyomja meg többször az INPUT gombot.

Ha egyszer megnyomja az INPUT gombot, felvillan az aktuális bemenet jelzőfénye.

A kívánt eszköz kiválasztásához nyomja meg ismét az INPUT gombot.

Ekkor felgyullad a kiválasztott eszköz jelzőfénye.

Az INPUT gomb többszöri megnyomásakor az eszköz az alábbiak szerint módosul.

Tv-bemenet → BLUETOOTH-bemenet → USB-bemenet

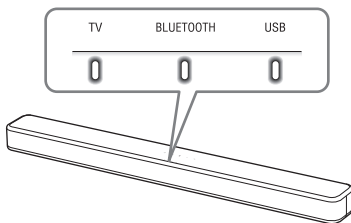

Tv-bemenet

- Az TV IN (OPTICAL) aljzatba csatlakoztatott tv
- Az Audio Return Channel (ARC) funkcióval kompatibilis televízió, amely a HDMI OUT (TV (ARC)) aljzathoz csatlakozik

Amikor a tv-készülékhez csatlakoztatja a(z) HDMI OUT (TV (ARC)) és a(z) TV IN (OPTICAL) aljzatokat, a(z) HDMI OUT (TV (ARC)) aljzat bemenete elsőbbséget élvez.

BLUETOOTH-bemenet

Az A2DP-t támogató BLUETOOTH-eszköz

A részleteket lásd: „Zenehallgatás/hanglejátszás a BLUETOOTH®-funkcióval” (21. oldal).

USB-bemenet

Az USB-eszköz, amely csatlakozik a USB (USB) porthoz

A részleteket lásd: „Zenehallgatás USB-eszközről” (17. oldal).

2 A hangerő beállításához nyomja meg a távvezérlő +/- gombját.

Tipp

A rúdhangsugárzón lévő  gomb megnyomásával is kiválaszthatja a bemenetet.

Egyéb műveletek

Művelet	Teendő
A lejátszás szüneteltetése vagy folytatása	Nyomja meg a ► gombot
Az előző vagy a következő szám kiválasztása	Nyomja meg a ◀◀/▶▶ gombot.
Visszatekerés/előretekerés	Tartsa lenyomva ◀◀/▶▶ gombot.

Megjegyzések

- Az USB-eszközt nem szabad működés közben eltávolítani. Az adatvesztés és az USB-eszköz károsodásának elkerülése érdekében kapcsolja ki a rendszert, mielőtt az USB-eszközt csatlakoztatja vagy eltávolítja.
- Az USB jelzőfénye előbb háromszor felvillan, majd lassan villog többször egymás után, ha nem támogatott USB-eszközt csatlakoztat.
- A fájlformátumtól függően előfordulhat, hogy a vissza- és gyors előretekerés funkciók nem működnek.

USB-eszköz adatai a tv-képernyőn

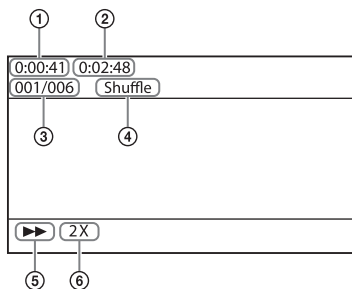

- 1 Lejátszási idő
- 2 Teljes lejátszási idő
- 3 Kiválasztott fájl száma/A mappában található fájlok száma
- 4 Lejátszási mód
- 5 Lejátszási állapot
- 6 Visszatekerés/gyors előretekerés sebessége

Az USB-eszköz állapotától függően az alábbi üzenetek jelennek meg a tv-képernyőn.

- [No USB] (Nincs USB)
Nincs csatlakoztatva USB-eszköz.
- [Waiting] (Várakozás)
A rendszer keresést végez egy USB-eszközön.

Megjegyzések

- A lejátszási forrástól függően előfordulhat, hogy bizonyos információk nem jelennek meg.
- A megjelenített információk a lejátszási módtól függően eltérnek.

A hangeffektus kiválasztása

A hang beállítása

A hangforrásokhoz igazított hangeffektusok alkalmazása (Hang üzemmód)

Könnyen kiválaszthatja a különböző hangforrásokhoz tervezett, előre programozott hangeffektusokat.

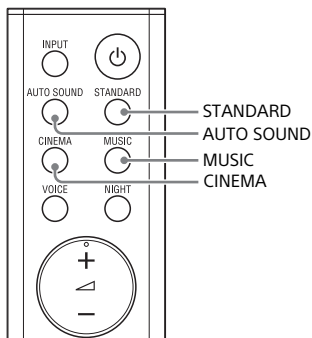

A Hang üzemmód kiválasztásához nyomja meg az AUTO SOUND, a CINEMA, a MUSIC vagy a STANDARD gombot.

A Hang üzemmód kiválasztásakor a Tv jelzőfény egyszer felvillog.

AUTO SOUND

A hangokat a Sony által ajánlott hang üzemmóddal szálaltathatja meg. A rendszer automatikusan optimalizálja a Hang üzemmódot a lejátszott tartalom és a funkció alapján.

CINEMA

A hanglejátszás térhatású effektekkel együtt, realiztikusan és erőteljesen történik, így ideális filmekhez.

MUSIC

A hangeffektusokat zenehallgatáshoz optimalizálja a rendszer.

STANDARD

A hangeffektusokat az egyedi forrás alapján optimalizálja a rendszer.

Alacsony hangerőszint mellett tiszta hangot biztosító éjszakai üzemmód (NIGHT)

Tömörítheti a hangot a tartalomban lévő információknak megfelelően, amennyiben bekapcsolja az éjszakai üzemmódot.

A rendszer kis hangerőn, minimális hővesztéssel sugározza a hangot, amely mellett tisztán érthetőek a párbeszédok.

Nyomja meg a NIGHT gombot a funkció be- vagy kikapcsolásához.

Éjszakai üzemmód bekapcsolva

A Tv jelzőfény kétszer felvillog.

Éjszakai üzemmód kikapcsolva

A Tv jelzőfény egyszer felvillog.

Megjegyzés

Amikor kikapcsolja a rendszert, akkor az Éjszakai üzemmód beállítása automatikusan kikapcsol.

Párbeszédok érthetőségének javítása (VOICE)

Tisztábbá teheti a párbeszédokat a voice mód bekapcsolásával.

Nyomja meg a VOICE gombot a funkció be- vagy kikapcsolásához.

Voice mód bekapcsolva

A Tv jelzőfény kétszer felvillog.

Voice mód kikapcsolva

A Tv jelzőfény egyszer felvillog.

Könnyen hallható, kis hangerejű hang előállítás a dinamikatartomány szűkítésével

Ez a funkció csak akkor működik, ha a TV IN (OPTICAL) / HDMI OUT (TV (ARC)) aljzathoz csatlakoztatott eszköz Dolby Digital jelét játssza le. Ha bekapcsolja a Dolby DRC (Dynamic Range Control) funkciót, akkor az audiojelek dinamikus tartományát (a maximális és minimális hangerő közötti tartományt) tömöríti a készülék, és így könnyebb lesz meghallani a hangokat alacsony hangerő-beállítás mellett.

A funkció be-/kikapcsolásához tartsa lenyomva 5 másodpercig a AUDIO gombot.

Dolby DRC bekapcsolva

Az USB jelzőfény kétszer felvillan.

Dolby DRC kikapcsolva

Az USB jelzőfény egyszer felvillan.

Multiplexalapú műsor sugárzás hangjának megszólaltatása (AUDIO)

Multiplexalapú műsorok hangzását élvezheti, ha a rendszer Dolby Digital multiplex adásjelet fogad.

Nyomja meg többször az AUDIO gombot.

A csatorna a következő tételeket jeleníti meg egymás után.

Main → Sub → Main/Sub

Main

Csak a fő csatornát játssza le.

A Tv jelzőfény egyszer felvillan.

Sub

Csak az alcsatornát játssza le.

Az USB jelzőfény egyszer felvillan.

Main/Sub

A fő hang a bal oldali hangsugárzóból, az alhang pedig a jobb oldali hangsugárzóból szólal meg.

A Tv és a USB jelzőfények egyszer felvillannak.

Megjegyzés

A Dolby Digital jel fogadásához digitális optikai vezetékkel (tartozék) kell csatlakoztatnia egy tv-t vagy más eszközt az egység TV IN (OPTICAL) aljzatához, vagy HDMI-kábellel (nem tartozék) a HDMI OUT (TV (ARC)) aljzathoz.

Zenehallgatás/hanglejátszás a BLUETOOTH®-funkcióval

Zenehallgatás mobileszközről

A mobileszközén, például okostelefonján vagy táblagépén tárolt zenéjét vezeték nélküli kapcsolaton keresztül hallgathatja, ha a rendszert és a mobileszközt a BLUETOOTH-funkcióval csatlakoztatja egymáshoz. Ha a mobileszközt a BLUETOOTH-funkcióval csatlakoztatja, akkor a tartozék távvezérlővel a tévé bekapcsolása nélkül vezérelheti a készüléket.

Zenehallgatás mobileszköz párosításával

1 Tartsa lenyomva 5 másodpercig a BLUETOOTH gombot a rúdhangszugárzón.

A rendszer párosítási módba lép, és a BLUETOOTH jelzőfény gyorsan villog.

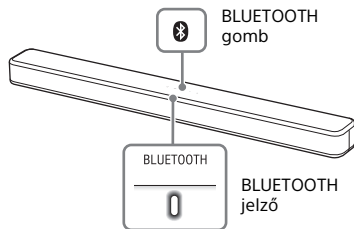

2 Kapcsolja be a(z) BLUETOOTH funkciót a mobileszközön, majd megkeresését követően válassza a(z) „HT-S100F” vagy a(z) „HT-SF150” modellnevet.

Ha jelszót kell megadni, írja be: „0000”.

3 Győződjön meg arról, hogy a rúdhangszugárzón folyamatos kék fényvel világít a BLUETOOTH jelzőfény.

Ekkor létrejött a kapcsolat a rendszer és a mobileszköz között.

4 Indítsa el a lejátszást a csatlakoztatott mobileszköz zenelejátszó alkalmazásával.

A rúdhangszugárzó megkezdheti a hang sugárzását.

5 Állítsa be a hangerőt.

- A hangerő beállításához nyomja meg a távvezérlő \triangleleft +/- gombját.
- A távirányító $\blacktriangleright \parallel$ és $\blacktriangleleft / \blacktriangleright$ gombja a BLUETOOTH funkciónál használható.

Megjegyzések

- Legfeljebb 8 BLUETOOTH-eszköz párosítható. A 9. BLUETOOTH-eszköz párosításakor az új eszköz a legkorábban csatlakoztatott eszköz helyére kerül.
- A második és a további mobileszközöket ugyanígy párosítsa.

Tipp

- A BLUETOOTH funkció kapcsolódási állapotát a BLUETOOTH jelzőfény segítségével ellenőrizheti (8. oldal).
- Ha a BLUETOOTH-bemenetet választja, a rendszer párosítási módba lép, amikor röviden megnyomja a BLUETOOTH gombot a rúdhangszugárzón.

Zenehallgatás a párosított mobilkészületről

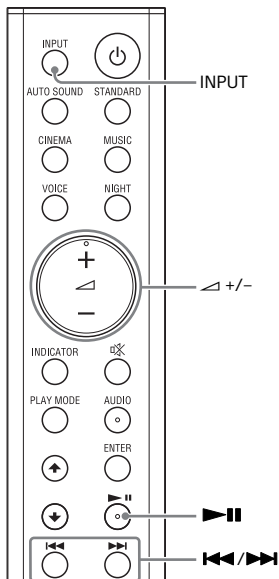

- 1** Kapcsolja be a BLUETOOTH-funkciót a mobilkészületről.
- 2** Nyomja meg egymás után többször az INPUT gombot a BLUETOOTH-bemenet kiválasztásához, vagy nyomja meg röviden a BLUETOOTH gombot a rúdhangsugárzón. A BLUETOOTH jelzőfény villog, és a rendszer automatikusan újrapároztatódik a legutóbb csatlakoztatott BLUETOOTH-eszközhöz.

- 3** Győződjön meg róla, hogy a BLUETOOTH jelzőfény folyamatosan kék színnel világít.

Ekkor létrejött a kapcsolat a rendszer és a mobilkészülék között.

- 4** Indítsa el a lejátszást a csatlakoztatott mobilkészülék zenelejátszó alkalmazásával.

A rúdhangsugárzó megkezdheti a hang sugárzását.

- 5** Állítsa be a hangerőt.

- A hangerő beállításához nyomja meg a távvezérlő +/- gombját.
- A távirányító play/pause és fast forward/rewind gombja BLUETOOTH funkcióként használható.

A készülék bekapcsolása a BLUETOOTH-eszközzel

Ha rendelkezik a készülék párosítási adatokkal, akkor bekapcsolhatja, és a készülék készenléti állapotában is zenét hallgathat egy BLUETOOTH-eszközzel, amennyiben bekapcsolta a BLUETOOTH készenléti üzemmódot.

A funkció be-/kikapcsolásához nyomja meg és tartsa lenyomva 5 másodpercig a NIGHT gombot.

BLUETOOTH-készenléti üzemmód bekapcsolva

Az USB jelzőfény kétszer felvillan.

BLUETOOTH-készenléti üzemmód kikapcsolva



Az USB jelzőfény egyszer felvillan.

Megjegyzés

A BLUETOOTH-készenléti üzemmódban nagyobb az áramfogyasztás.

A BLUETOOTH-funkció kikapcsolása

Tetszés szerint kikapcsolhatja a BLUETOOTH-funkciót.

Tartsa lenyomva 10 másodpercig a rúdhangsugárzón lévő , , és - gombokat a funkció be- és kikapcsolásához.

BLUETOOTH funkció bekapcsolva

Az USB jelzőfény kétszer felvillan.

BLUETOOTH funkció ki

Az USB jelzőfény egyszer felvillan.

Megjegyzés

Ha a BLUETOOTH-funkció kikapcsolt állapotban van, a rendszer átugorja a BLUETOOTH-bemenetet, miközben az INPUT gomb megnyomásával bemenetet választ.

A különböző funkciók használata

A Control for HDMI funkció használata

Ha a Control for HDMI funkcióval* kompatibilis eszközt, például televíziót vagy Blu-ray lejátszót csatlakoztat HDMI-kábellel (nem tartozék), akkor a tv vagy a Blu-ray lejátszó távirányítójával egyszerűen működtetheti az eszközt. A Control for HDMI funkcióval a következő funkciók használhatók.

- System Power Off funkció
- System Audio Control funkció
- Audio Return Channel
- One-Touch Play funkció

Megjegyzés

Ezek a funkciók nem csak a Sony által gyártott eszközökön működnek, a működés azonban ezek esetében nem garantált.

*A Control for HDMI a CEC (Consumer Electronics Control) által használt szabvány, amely lehetővé teszi, hogy a HDMI (High-Definition Multimedia Interface) szabványú eszközök vezéreljék egymást.

A Control for HDMI funkció használatának előkészítése

A funkció be-/kikapcsolásához nyomja meg és tartsa lenyomva 5 másodpercig a VOICE gombot.

Control for HDMI funkció be

Az USB jelzőfény kétszer felvillan.

Control for HDMI funkció ki

Az USB jelzőfény egyszer felvillan.

Engedélyezze a Control for HDMI funkció beállításait a tv-n, és az ahhoz csatlakoztatott egyéb eszközön.

Összehangolt kikapcsolás funkció

A tv kikapcsolásakor a rendszer automatikusan kikapcsolásra kerül.

Összehangolt hangvezérlés funkció

Ha tévénézés közben bekapcsolja a rendszert, a tévéműsor hangja a rendszer hangszóróiból lesz hallható. A rendszer hangereje a televízió távvezérlőjével állítható.

Ha a tévét előző alkalommal a rendszer hangszóróin keresztül hallgatta, akkor a tévé bekapcsolásakor a rendszer is automatikusan bekapcsol.

A működtetés a tévé menürendszerén keresztül is lehetséges. A részleteket lásd a tévékészülék használati útmutatójában.

Megjegyzések

- A tv-készülék Ikerkép funkciójának használatakor csak a tv-készülék sugároz hangot, amennyiben nem a Tv bemenet van kiválasztva. Amikor kikapcsolja a Twin Picture funkciót, a hangot ismét a rendszer sugározza.
- A tévé típusától függően a hangerőszint száma megjelenik a tv-képernyőn.
- A tv-készülék beállításaitól függően elképzelhető, hogy a System Audio Control funkció nem használható. A részleteket lásd a tévékészülék használati útmutatójában.

Audio Return Channel

Ha a rendszer a tv-készülék Audio Return Channel (ARC)-kompatibilis HDMI IN aljzatához van csatlakoztatva, akkor a tv-készülék hangját digitális optikai kábel használata nélkül hallgathatja a rendszer hangszóróiból.

Megjegyzés

Ha a televízió nem kompatibilis az Audio Return Channel szabvánnyal, akkor egy digitális optikai kábellel (tartozék) kell csatlakoztatni (lásd a mellékelt üzembe helyezési útmutatót).

Egygombos lejátszás funkció

Amikor a tévéhez csatlakoztatott eszköztől (Blu-ray lejátszóról, „PlayStation®4” konzolról stb.) játszik le tartalmat, a rendszer és a tévé automatikusan bekapcsol, a rendszer automatikusan a Tv-bemenetre vált, és a hangszagárzókból a rendszer hangja hallható.

Megjegyzések

- Ha az előző tévénézéskor a tévéműsor hangja a televízió hangszagárzón keresztül szólt, akkor a rendszer nem kapcsol be, és a televízió sugározza a hangot és jeleníti meg a képet akkor is, ha Ön az eszközön található tartalmat játszik le.
- A televízió típusától függően előfordulhat, hogy a lejátszott tartalom elejét nem játssza le megfelelően a rendszer.

Megjegyzések a HDMI-csatlakozásokhoz

- Használjon HDMI-hitelesített kábelt.
- Használjon Sony nagy sebességű HDMI-kábelt, amelyen látható a kábeltípus emblémája.
- Nem javasoljuk HDMI-DVI-átalakítókábel használatát.
- A csatlakoztatott eszköz korlátozhatja a HDMI-aljzaton továbbított audiojeleket (mintavételi frekvencia, bithosszúság stb.).

Energiamegtakarítás

Ha áramot szeretne megtakarítani a készülék használata során, módosítsa a következő beállításokat.

A készülék kikapcsolása a használati állapot észlelésével

Ha bekapcsolja az automatikus készenléti funkciót, a készülék automatikusan készenléti üzemmódba lép olyankor, amikor körülbelül 20 percig nem használja a készüléket, illetve amikor a készülék nem kap bemeneti jelet.

A funkció be-/kikapcsolásához tartsa lenyomva 5 másodpercig a CINEMA gombot.

Automatikus készenléti bekapcsolva

Az USB jelzőfény kétszer felvillan. Az egyesült királyságbeli és írországi modellek esetében alapbeállításként a funkció be van kapcsolva.

Automatikus készenléti kikapcsolva

Az USB jelzőfény egyszer felvillan. Az ausztrál és új-zélandi modellek esetében alapbeállításként a funkció ki van kapcsolva.

Energiatakarékos készenléti üzemmód

A készenléti üzemmódban elérhető energiamegtakarítás érdekében kapcsolja ki a BLUETOOTH készenléti üzemmódot (23. oldal) és a Control for HDMI funkciót (24. oldal). Ezek alapértelmezés szerint bekapcsolt állapotban vannak.

Hibaelhárítás

Ha a rendszer működésében az alábbi rendellenességek bármelyikét észleli, a javítás előtt próbálkozzon meg a hiba elhárításával az útmutatóban leírt módon. Ha a probléma továbbra is fennáll, keresse fel a legközelebbi Sony márkakereskedőt.

Áramellátás

A rendszer nem kapcsol be.

- Ellenőrizze, hogy megfelelően csatlakoztatta-e a hálózati kábelt (tápkábelt).
- Húzza ki a hálózati vezetékét a hálózati aljzatból, majd néhány perc múlva csatlakoztassa újra.

A rendszer automatikusan kikapcsol.

- Az automatikus készenlét funkció működik. Állítsa ki állásba az automatikus készenlét funkciót (25. oldal).

A rendszer nem kapcsol be a tv bekapcsolásakor.

- Kapcsolja be a Control for HDMI funkciót (24. oldal). A tv-készüléknek támogatnia kell a Control for HDMI funkciót. A részleteket lásd a tévékészülék használati útmutatójában.
- Ellenőrizze a televízió hangszugárzó-beállításait. A rendszer a televízió hangszugárzó-beállításai szerint szinkronizálja a tápellátást. A részleteket lásd a tévékészülék használati útmutatójában.
- Ha a hang az előző alkalommal a televízió hangszugárzóin keresztül szólt, akkor a rendszer nem kapcsol be a televízió legközelebbi bekapcsolásakor.

A rendszer kikapcsol a tv kikapcsolásakor.

- Ellenőrizze a Control for HDMI funkció beállítását (24. oldal). Amennyiben a Control for HDMI funkció be van kapcsolva, a tv-készülék kikapcsolásakor a rendszer is automatikusan kikapcsol, függetlenül a bemenettől.

A rendszer nem kapcsol ki a tv kikapcsolásakor.

- Ellenőrizze a Control for HDMI funkció beállítását (24. oldal). A rendszer bemenettől független, a tv-készülék kikapcsolásakor történő automatikus kikapcsolásához kapcsolja be a Control for HDMI funkciót. A tv-készüléknek támogatnia kell a Control for HDMI funkciót. A részleteket lásd a tévékészülék használati útmutatójában.

Kép

Nincs kép, vagy hibás a kimenő kép.

- Válassza ki a megfelelő bemenetet (16. oldal).
- Ha nem látható kép, amikor a TV-bemenet van kiválasztva, válassza ki a kívánt tévécsatornát a tv-készülék távvezérlője segítségével.
- Húzza ki a HDMI-kábelt, majd dugja be újra. Ügyeljen rá, hogy a kábel jól be legyen dugva.

Hang

Nem hallható a tv hangja a rendszeren.

- Ellenőrizze a rendszerhez és a televízióhoz csatlakoztatott HDMI-kábel vagy digitális optikai kábel típusát és csatlakozását (nézze át a mellékelt Üzembe helyezési útmutatót).



- Húzza ki a tv-készüléket és a rendszert összekötő kábeleket, majd csatlakoztassa őket megfelelően. Húzza ki a hálózati aljzatból (konnektorból) a tv-készülék és a rendszer hálózati kábelét, majd csatlakoztassa vissza azokat.
- Abban az esetben, ha a rendszer és a televízió HDMI-kábellel van összekapcsolva, ellenőrizze a következőket.
 - A csatlakoztatott tévé HDMI aljzatán az „ARC” felirat látható.
 - A tv-készülék Control for HDMI funkciója be van kapcsolva.
 - A rendszeren a Control for HDMI funkció bekapcsolt állapotban van (24. oldal).
- Ha a televízió nem kompatibilis az Audio Return Channel funkcióval, akkor csatlakoztassa a tartozék digitális optikai kábelt (lásd a mellékelt Üzembe helyezési útmutatót). Abban az esetben, ha a tévé nem kompatibilis az Audio Return Channel funkcióval, a rendszerből akkor sem hallható a tv hangjele, ha a tv-készülék HDMI IN-aljzatához van csatlakoztatva.
- Ha a tv optikai bemeneti aljzatához csatlakoztatott eszköz hangja nem hallható, próbálja meg a következőket.
 - Csatlakoztassa a kábelvevőt vagy műholdvevőt közvetlenül a készülék TV IN (OPTICAL) aljzatához.
- Nyomja meg többször egymás után az INPUT gombot a Tv-bemenet kiválasztásához (16. oldal).
- Növelje a tv hangerejét, vagy kapcsolja ki az elnémítást.
- A TV-készülék és a rendszer csatlakoztatásának sorrendjétől függően előfordulhat, hogy a rendszer le lesz némítva. Ebben az esetben kapcsolja be először a tv-t, majd utána a rendszert.

- Állítsa a tévé hangszűrőrendszerének beállítását (BRAVIA) a hangrendszerre. A tévé beállításának módját lásd a tévé kezelési útmutatójában.
- Ellenőrizze a televízió hangkimenetét. A tv-beállítások részleteit lásd a tv-készülék kezelési útmutatójában.
- A készülék támogatja a Dolby Digital és PCM hangformátumokat (32. oldal). Ha nem támogatott formátumot játszik le, állítsa a tv-készülék (BRAVIA®) digitális hangkimenet beállítását „PCM” lehetőségre. A részleteket lásd a tévékészülék használati útmutatójában.

A rendszerből és a tévéből is hallható hang.

- Némítsa el a rendszer vagy a tv hangját.

A rendszerhez csatlakoztatott eszköznek nincs hangja, vagy csak nagyon halk hang hallható a rendszerből.

- Nyomja meg a  gombot, és ellenőrizze a hangerő szintjét (11. oldal).
- Kapcsolja ki a némítás funkciót a  vagy  + gombbal (11. oldal).
- Ügyeljen rá, hogy a bemeneti forrás megfelelően legyen kiválasztva. Próbálkozzon más bemeneti forrásokkal az INPUT gomb többszöri megnyomásával (16. oldal).
- Ellenőrizze, hogy a rendszer és a csatlakoztatott eszköz minden kábele és vezetéke megfelelően van-e csatlakoztatva.
- Ha a csatlakoztatott eszköz támogatja a mintavétel-bővítés funkciót, akkor azt ki kell kapcsolnia.

A térhatású hang nem hallható.

- A bemeneti jeltől és a hang üzemmód beállításától függően a térhangzás feldolgozása nem mindig működik hatékonyan. A térhangzás a programtól vagy a lemeztől függően változhat.
- Többcsatornás hang lejátszásához ellenőrizze a rendszerhez csatlakoztatott eszköz digitális hangkimeneti beállítását. A részleteket a csatlakoztatott eszköz kezelési útmutatója tartalmazza.

USB-eszközök csatlakoztatása

Nem ismeri fel az egység az USB-eszközt.

- Próbálkozzon a következőkkel:
 - ① Kapcsolja ki a rendszert.
 - ② Válassza le és csatlakoztassa újra az USB-eszközt.
 - ③ Kapcsolja be a rendszert.
- Gondoskodjon arról, hogy az USB-eszköz megfelelően csatlakozzon az USB (USB) porthoz (17. oldal).
- Ellenőrizze, hogy nem sérült-e az USB-eszköz vagy egy vezeték.
- Ha nincs bekapcsolva az USB-eszköz, kapcsolja be.
- Ha az USB-eszköz USB-hubon keresztül csatlakozik, válassza le és csatlakoztassa közvetlenül a rendszerhez az USB-eszközt.

Mobileszközök csatlakoztatása

Nem létesíthető BLUETOOTH-kapcsolat.

- Győződjön meg arról, hogy a rúdhangsugárzón lévő BLUETOOTH jelzőfény világít (7. oldal).
- Győződjön meg arról, hogy a csatlakoztatandó BLUETOOTH-eszköz be van-e kapcsolva, és engedélyezve van-e a BLUETOOTH-funkció.

- Vigye közel a BLUETOOTH-eszközt a rendszerhez.
- Párosítsa ismét a rendszert és a BLUETOOTH-eszközt. Előfordulhat, hogy a BLUETOOTH-eszköz használatával előbb törölnie kell a párosítást ezzel a rendszerrel.
- Ha a BLUETOOTH-funkció kikapcsolt állapotban van, kapcsolja be (23. oldal).

Nem lehet párosítani.

- Vigye közel a BLUETOOTH-eszközt a rendszerhez.
- Ügyeljen arra, hogy a rendszert ne érje vezeték nélküli LAN eszköztől, más 2,4 GHz-es vezeték nélküli eszköztől vagy mikrohullámú sütőtől származó interferencia. Ha elektromágneses sugárzást kibocsátó berendezés van a közelben, helyezze azt távolabb ettől a rendszertől.
- Ha a rendszer közelében más BLUETOOTH-eszközök is találhatóak, akkor előfordulhat, hogy nem lehet párosítani. Ilyenkor kapcsolja ki a többi BLUETOOTH-eszközt.

A rendszer nem továbbítja a csatlakoztatott BLUETOOTH-mobileszköz hangját.

- Győződjön meg arról, hogy a rúdhangsugárzón lévő BLUETOOTH jelzőfény világít (7. oldal).
- Vigye közel a BLUETOOTH-eszközt a rendszerhez.
- Ha elektromágneses sugárzást kibocsátó berendezés, például vezeték nélküli LAN eszköz, másik BLUETOOTH-eszköz vagy mikrohullámú sütő van a közelben, helyezze azt távolabb ettől a rendszertől.
- Távolítsa el az USB 3.0 eszközt és annak kábelét a rendszertől.
- Távolítsa el minden akadályt a rendszer és a BLUETOOTH-eszköz közül, vagy vigye a rendszert távolabb az akadálytól.

- Tegye máshová a csatlakoztatott BLUETOOTH-eszközt.
- Állítsa át a közelben lévő vezeték nélküli LAN router vagy számítógép vezeték nélküli LAN frekvenciáját az 5 GHz-es sávra.
- Növelje a csatlakoztatott BLUETOOTH-eszköz hangerejét.

A hang nincs szinkronban a képpel.

- Filmek nézésekor a hang a képhez képest kis eltéréssel szólalhat meg.

Távvezérlő

A rendszer távvezérlője nem működik.

- Irányítsa a távvezérlőt a rúdhangsugárzó távvezérlő-érzékelőjére (7. oldal).
- A távvezérlő és a rendszer között ne legyen semmilyen akadály.
- Ha lemerültek a távvezérlő elemei, cserélje ki őket.
- Ellenőrizze, hogy a megfelelő gombot nyomta-e meg a távvezérlőn (11. oldal).

Nem működik a tévé távirányítója.

- Úgy helyezze el a rúdhangsugárzót, hogy az ne takarja a tv távvezérlő-érzékelőjét.
- A problémát megoldhatja az infravörös jelismétlő funkció bekapcsolása (15. oldal).

Egyebek

A Control for HDMI funkció nem működik megfelelően.

- Ellenőrizze a rendszerrel létesített kapcsolatot (a mellékelt Üzembe helyezési útmutató alapján).
- Kapcsolja be a tv-készülék Control for HDMI funkcióját. A részleteket lásd a tévékészülék használati útmutatójában.

- Várjon egy kicsit, és próbálkozzon újra. Ha kihúzza a rendszert, eltart egy darabig, mire használni lehet. Várjon legalább 15 másodpercet, és utána próbálkozzon újra.
- Ellenőrizze, hogy a rendszerhez csatlakoztatott eszközök támogatják-e a Control for HDMI funkciót.
- Engedélyezze a rendszerhez csatlakoztatott eszközök Control for HDMI funkcióját. A részleteket lásd az eszköz használati útmutatójában.
- A Control for HDMI funkció által vezérelhető készülékek típusait és számát a HDMI CEC szabvány a következőképpen korlátozza:
 - Felvevőeszközök (Blu-ray Disc felvevő, DVD-felvevő stb.): maximum 3 eszköz
 - Lejátszóeszközök (Blu-ray lejátszó, DVD-lejátszó stb.): maximum 3 eszköz
 - Tunerrel kapcsolatos eszközök: maximum 4 eszköz
 - Hangrendszer (vevő/fejhallgató): maximum 1 eszköz (amelyet a rendszer használ)

A rúdhangsugárzó minden jelzőfénye villog, a hang lenémul, és a rúdhangsugárzó távvezérlőjének gombjai – a(z) (be-/kikapcsoló) gombot leszámítva – nem működnek.



- Be van kapcsolva a védelmi funkció. Nyomja meg a(z)  (be-/kikapcsoló) gombot a rendszer kikapcsolásához, majd a hálózati kábel (tápkábel) kihúzását követően ellenőrizze a lenti pontokban foglaltakat.
 - Győződjön meg arról, hogy semmi sem takarja el a rúdhangsugárzó szellőzőnyílásait, és kis várakozás után kapcsolja be a rendszert.
 - Amennyiben a készülék USB-kapcsolatot használ, távolítsa el az USB-eszközt, és kapcsolja be a készüléket. Ha a készülék megfelelően működik, a

csatlakoztatott USB-eszköz áramigénye meghaladja a készülék maximális, 500 mA-es kimeneti áramerősségét, vagy az USB-eszköz rendellenesen működik.

A tévé érzékelői nem működnek megfelelően.

- A rúdhangsugárzó eltakarhat egyes érzékelőket (például a fényérzékelőt) és a tv távvezérlő-vevőjét, illetve az infravörös szemüveg-technológián alapuló 3D-s tv-k esetében a 3D-szemüvegek infravörös adóját, valamint a vezeték nélküli kapcsolatot. Helyezze a rúdhangsugárzót a tv-től olyan messzire, hogy ezek a részek megfelelően tudjanak működni. Az érzékelők és a távvezérlővevő helyéről a tévé használati útmutatójából tájékozódhat.

A rendszer nem működik megfelelően.

- Elképzelhető, hogy a rendszer demó üzemmódban van. Indítsa újra a rendszert a demó módból való kilépéshez. Tartsa lenyomva a(z)  (be-/kikapcsolás), +, és a(z)  gombokat a rúdhangsugárzón több mint 5 másodpercig (30. oldal).

Amikor az INPUT gomb megnyomásával az USB-bemenetről Tv-bemenetre vált, megjelenik az üzenet.

• Please select the desired TV channels with the TV's remote control.

* Ez a képernyő az angol változatra példa.

- Válassza ki a tv-csatornát a televízió távirányítójával.

A rendszer visszaállítása

Ha a rendszer továbbra sem működik megfelelően, akkor állítsa vissza a rendszert a gyári alapbeállításokra a következők szerint.

1 Tartsa lenyomva a(z) , +, és a(z) gombokat a rúdhangsugárzón több mint 5 másodpercig.

A rúdhangsugárzó minden jelzőfénye háromszor felvillan, és a beállítások visszatérnek a kezdeti állapotukba.

2 Húzza ki a hálózati tápkábelt a fali csatlakozóaljzatból.

3 Dugja be a hálózati tápkábelt, majd kapcsolja be a rendszert a gombbal.

Tipp

Az alapértelmezett beállítások aláhúzva jelennek meg az egyes funkciók leírásánál.

További információk

Specifikációk

Erősítő

KIMENŐ TELJESÍTMÉNY (névleges)

Elülső mélysugárzó (bal) + Elülső mélysugárzó (jobb): 22 W + 22 W (8 Ω esetén, 1 kHz, 1% THD)

Elülső magassugárzó (bal) + Elülső magassugárzó (jobb): 22 W + 22 W (8 Ω esetén, 10 kHz, 1% THD)

KIMENETI TELJESÍTMÉNY (referencia)

Elülső bal/jobb mélysugárzó-blokk: 30 W (csatornánként, 8 Ω esetén, 1 kHz)

Elülső bal/jobb magassugárzó-blokk: 30 W (csatornánként, 8 Ω esetén, 10 kHz)

Hangbemenetek

TV IN (OPTICAL)

USB

HDMI OUT (TV (ARC))

Tv-kijelző kimenete (USB-s kijelző)

HDMI OUT (TV (ARC))

USB-egység

↓ (USB) port:

Type A (USB-memória csatlakoztatásához)

BLUETOOTH rész

Kommunikációs rendszer

BLUETOOTH-specifikáció, 4.2-es verzió

Kimenet

BLUETOOTH-specifikáció,

1. teljesítménysztály

Legnagyobb kommunikációs hatótáv

Hatótáv kb. 10 m¹⁾

Frekvenciasáv

2,4 GHz-es sáv (2,4000 GHz – 2,4835 GHz)

Maximális kimenő teljesítmény

< 10,0 dBm

Modulációs módszer

FHSS (Freq Hopping Spread Spectrum)

Kompatibilis BLUETOOTH profilok²⁾

A2DP (Advanced Audio Distribution Profile)

AVRCP (Audio Video Remote Control Profile)

Támogatott kodek³⁾

SBC⁴⁾

Átviteli tartomány (A2DP)

20 Hz – 20 000 Hz (mintavételi frekvencia: 32 kHz, 44,1 kHz, 48 kHz)

- 1) A tényleges hatótáv olyan tényezőktől függ, mint az eszközök közötti akadályok, a mikrohullámú sütő körül kialakult mágneses tér, a statikus elektromosság, a vezeték nélküli telefonok használata, a vételi érzékenység, az operációs rendszer, a szoftveralkalmazás stb.
- 2) A szabványos BLUETOOTH-profilok jelzik az eszközök közti BLUETOOTH-kommunikáció célját.
- 3) Kodek: audiojel-tömörítési és konverziós formátum
- 4) Alsáv-kodek rövidítése

Bal első/jobb első hangsugárzóblokk-szekció

Hangsugárzó-rendszer

Kétutas hangszórórendszer, Bass reflex funkció

Hangsugárzó

Mélysugárzó: 48 mm × 90 mm-es kúpos

Magassugárzó: 25 mm-es

kiegénylített dóm típusú

Általános

Energiaellátási követelmények

220–240 V AC, 50/60 Hz

Teljesítményfelvétel

On: 30 W

Készenléti üzemmódban: 0,5 W vagy kevesebb (energiatakarékos üzemmódban)

(Ha ki van kapcsolva a Control for HDMI funkció és a BLUETOOTH készenléti üzemmód)

Készenléti üzemmódban: Legfeljebb 2 W (Amikor a Control for HDMI funkció be van kapcsolva, és/vagy a BLUETOOTH készenléti üzemmód be van kapcsolva)

Méretetek* (kb.) (szélesség/magasság/
mélység)

900 mm × 64 mm × 90 mm

* Kiálló részekkel együtt

Tömeg (kb.)

2,4 kg

A kivitel és a műszaki adatok bejelentés
nélkül megváltozhatnak.

Lejátszható fájlformátumok (USB-bemenet)

Kodek	Kiterjesztés
MP3 (MPEG-1 Audio Layer III)	.mp3
WMA9 Standard	.wma
LPCM (2 csatornás)	.wav

Megjegyzések

- A fájlformátumtól, a fájl kódolásától, vagy a felvétel állapotától függően előfordulhat, hogy egyes fájlokat nem lehet lejátszani, vagy csak hang nélkül játszhatók le.
- A számítógépen szerkesztett fájlok nem minden esetben játszhatók le.
- A rendszer nem játssza le a kódolt, pl. a DRM és a Lossless kódolású fájlokat.
- A rendszer az alábbi fájlok és mappák felismerésére képes az USB-eszközökön:
 - maximum 200 mappa (beleértve az üres mappát és a gyökérmappát)
 - mappáként akár 150 zeneszám
 - akár a 8. rétegben lévő mappákig (beleértve a gyökérmappát is)
- Előfordulhat, hogy egyes USB-eszközök nem működnek ezzel a rendszerrel.
- A rendszer csak Mass Storage Class besorolású MSC-eszközöket ismer fel.

Támogatott bemeneti hangformátumok (HDMI OUT (TV (ARC)) vagy TV IN (OPTICAL))

A rendszer a következő
hangformátumokat támogatja.

- Dolby Digital
- Lineáris PCM 2 csat.

A BLUETOOTH-kommunikációról

- A BLUETOOTH-eszközöket egymástól hozzávetőleg 10 méteren belül kell használni (és nem lehet köztük akadály). A hatásos kommunikációs tartomány a következő esetekben kisebb lehet.
 - Ha személy, fémből készült tárgy, fal vagy más akadály van az egymással BLUETOOTH-kapcsolatban álló eszközök között
 - Vezeték nélküli LAN-hálózatok környezetében
 - Használatban lévő mikrohullámú sütő közelében
 - Olyan helyen, ahol más eredetű elektromágneses sugárzás van jelen
- A BLUETOOTH-eszközök és a vezeték nélküli LAN (IEEE 802.11 b/g/n) berendezések ugyanazt a frekvenciasávot (2,4 GHz) használják. Amikor BLUETOOTH-eszközét egy vezeték nélküli helyi hálózati működésre alkalmas eszköz közelében használja, elektromágneses interferencia léphet fel. Ennek eredménye lehet a kisebb adatátviteli sebesség, a zaj, illetve az, hogy nem jön létre kapcsolat. Ilyen esetben próbálja meg a következőket:
 - Ezt a rendszert a vezeték nélküli LAN-eszköztől legalább 10 méteres távolságban használja.
 - Ha a BLUETOOTH-eszközét a vezeték nélküli LAN-eszköztől számított 10 méteren belül használja, kapcsolja ki a vezeték nélküli LAN-eszközét.
 - Ezt a rendszert és BLUETOOTH-eszközét a lehető legközelebb helyezze egymáshoz.
- Az ezen rendszer által kibocsátott rádióhullámok zavarhatják egyes orvosi berendezések működését. Mivel ez az interferencia hibás működést eredményezhet, a

következő helyeken mindig kapcsolja ki a rendszert és a BLUETOOTH-eszközét:

- Kórházban, vonaton, repülőgépen, benzinkútnál, továbbá minden olyan helyen, ahol gyúlékony gázok lehetnek jelen
 - automatikus ajtók és tűzjelzők közelében.
- Ez a rendszer a BLUETOOTH-specifikációnak megfelelő biztonsági funkciók segítségével biztosítja a biztonságos kapcsolat fenntartását a BLUETOOTH-technológiát használó kommunikáció során. A beállításoktól és egyéb tényezőktől függően azonban előfordulhat, hogy ez a biztonság nem elégséges, ezért a BLUETOOTH-technológián alapuló kommunikáció használatakor mindig legyen körültekintő.
 - A Sony semmilyen módon nem tehető felelőssé a BLUETOOTH-technológiát használó kommunikáció során bekövetkező információkiszivárgásból adódó károkért és veszteségekért.
 - A BLUETOOTH-kommunikáció nem feltétlenül garantált az ezzel a rendszerrel azonos profilú minden BLUETOOTH-eszközzel.
 - A rendszerhez csatlakoztatott BLUETOOTH-eszközöknek meg kell felelniük a Bluetooth SIG, Inc. által előírt BLUETOOTH-specifikáció követelményeinek, és erről tanúsítvánnyal kell rendelkezniük. Azonban még a BLUETOOTH-specifikációnak megfelelő eszközök esetén is előfordulhat, hogy a BLUETOOTH-eszköz specifikációja vagy jellemzői bizonyos esetekben lehetetlenné teszik a csatlakozást, vagy más vezérlési módszert, megjelenítést és működést eredményeznek.

- A rendszerhez csatlakoztatott BLUETOOTH-eszköztől, a kommunikációs környezettől, illetve a környezeti feltételektől függően előfordulhat, hogy zaj keletkezik vagy elhallgat a hang.

Ha a rendszerrel kapcsolatban bármilyen kérdése vagy problémája merül fel, keresse fel a legközelebbi Sony-márkaképviseletet.

Övintézkedések

Biztonság

- Ha bármilyen szilárd anyag vagy folyadék kerül a rendszerbe, húzza ki a hálózati csatlakozóvezetékét, és forduljon szakemberhez.
- Ne másszon fel a rúdhangsugárzóra, mert leeshet és megsérülhet, vagy a rendszer sérülését okozhatja.

Áramforrások

- A rendszer használatbavétele előtt ellenőrizze, hogy a készülék üzemi feszültsége megegyezik-e a készülék használatának helyén rendelkezésre álló hálózati feszültséggel. Az üzemi feszültség a rúdhangsugárzó alján, az adattáblán van feltüntetve.
- Ha hosszú ideig nem használja a rendszert, húzza ki a hálózati csatlakozót a hálózati aljzatból (konnektorból). Mindig a csatlakozódugót, és soha ne a kábelt húzza.
- A csatlakozó egyik érintkezője biztonsági okokból szélesebb, mint a másik, ezért csak egy irányban illeszthető be a fali csatlakozóba. Ha nem tudja megfelelően beilleszteni a csatlakozódugót, vegye fel a kapcsolatot a forgalmazóval.
- A tápkábel cseréjét kizárólag szakszerviz végezheti.

Felmelegedés

Működés közben a rendszer felmelegszik, ez azonban nem hibajelenség. Ha a rendszert hosszabb időn keresztül nagy hangerőn üzemelteti, akkor a rendszer hátulja és alja jelentősen felmelegszik. Az égési sérülések elkerülése érdekében ne érintse meg a rendszert.

Elhelyezés

- Úgy helyezze el a rendszert, hogy a levegő szabadon áramolhasson körülötte, máskülönben a rendszer túlmelegedhet, és csökkenhet az élettartama.
- A rendszert ne helyezze fűtőtest közelébe, illetve olyan helyre, ahol közvetlen napfénynek, túlzott pornak vagy ütődésnek van kitéve.
- Ne tegyen semmit a rúdhangsugárzó tetejére.
- Ha ezt a rendszert tévékészülékkel, videomagnóval vagy kazettás magnóval együtt használja, akkor az zajokat vagy a képminőség romlását okozhatja. Ilyen esetben helyezze a rendszert távolabb a tv-készüléktől, videomagnótól vagy kazettás magnótól.
- Legyen óvatos, ha a rendszert védőbevonattal (például gyantával, olajjal vagy fényezészerrel) kezelt felületre állítja, mert foltosodás vagy elszíneződés léphet fel rajta.
- Ügyeljen arra, hogy a rúdhangsugárzó sarkai ne okozzanak sérülést.

Működtetés

Más berendezések csatlakoztatása előtt kapcsolja ki a rendszert, és húzza ki a tápkábel csatlakozóját a konnektorból.

Elszíneződés egy közeli tv-képernyőn

- Bizonyos típusú tv-készülékeken elszíneződés tapasztalható.
- Elszíneződés esetén Kapcsolja ki a tv-t, majd 15–30 perc múlva kapcsolja be újra.
 - Elszíneződés újbóli előfordulása esetén Helyezze a rendszert távolabb a tv-től.

Tisztítás

A rendszert puha, száraz kendővel tisztítsa. A tisztításhoz soha ne használjon súrolószivacsot, súrolószert vagy oldószert, például alkoholt vagy benzint.

Ha a rendszerrel kapcsolatban bármilyen kérdése vagy problémája merül fel, keresse fel a legközelebbi Sony márkakereskedőt.

Szerzői jogok és védjegyek

Ez a rendszer alkalmazza a Dolby* Digital technológiát.

* A készülék gyártása a Dolby Laboratories engedélyével történt. DolbyADolby Audio, a Dolby Laboratories és a dupla D szimbólum a hivatalos védjegye.

A rendszer a High-Definition Multimedia Interface (HDMI™) technológiát alkalmazza.

A HDMI és a High-Definition Multimedia Interface kifejezés, valamint a HDMI logó a HDMI Licensing Administrator, Inc. védjegye vagy bejegyzett védjegye az Amerikai Egyesült Államokban és más országokban.

A BLUETOOTH® szó és az emblémák a Bluetooth SIG, Inc. bejegyzett védjegyei, és a Sony Corporation ezeket a jelzéseket licenc alapján használja. A többi védjegy és márkanév a vonatkozó jogtulajdonos tulajdonát képezi.

A „BRAVIA” embléma a Sony Corporation védjegye.

Az MPEG Layer-3 audiókódolási technológiát és a kapcsolódó szabadalmakat a Fraunhofer IIS és a Thomson licenceli.

A Windows Media a Microsoft Corporation védjegye vagy bejegyzett védjegye az Amerikai Egyesült Államokban és/vagy

más országokban.

A termék egyes részei a Microsoft Corporation szellemi tulajdonjogainak védelme alá esnek. Az ilyen technológiák e terméken kívüli használata vagy terjesztése kizárólag a Microsoft vagy valamely hivatalos leányvállalatának megfelelő engedélyével lehetséges.

Minden más védjegy a jogtulajdonosának tulajdonát képezi.

HDMI

<http://www.sony.net/>



* 4 7 2 7 4 1 0 2 2 * (1)

©2018 Sony Corporation

4-727-410-22(1)