

SAMSUNG

User guide

**HW-S60D / HW-S61D / HW-S66D / HW-S67D /
HW-S66GD / HW-S67GD**

Thank you for purchasing this Samsung product.

To receive more complete service, please register your product at www.samsung.com

Figures and illustrations in this User Manual are provided for reference only and may differ from actual product appearance.

TARTALOMJEGYZÉK

01	A Részegységek Ellenőrzése	4
02	A termék áttekintése	5
	A Soundbar elülső panele / felső panele	5
	Soundbar alsó panel	7
03	A Távirányító használata	8
	Az elemek behelyezése a távirányító használata előtt (2 db AAA elem)	8
	A Távvezérlő Használatának Módja	8
	A  (Hangvezérlés) beállítása	11
	A Rejtett Gombok használata (Gombok egynél több funkcióval)	12
	A különféle hangeffektus módok Kimeneti Specifikációi	13
	A Soundbar hangerejének szabályozása a televízió távvezérlőjével	14
04	A Soundbar csatlakoztatása	15
	A Tápellátáshoz Történő Csatlakoztatás	15
	A Samsung vezeték nélküli hátsó hangszórókészlet és mélysugárzó csatlakoztatása a Soundbarhoz	15
05	Csatlakoztatás TV-hez	16
	A HDMI ARC-t (Audio Return Channel) támogató TV csatlakoztatása	16
	Csatlakoztatás optikai kábellel	18
	Csatlakozás Bluetooth-on keresztül	19
	Csatlakoztatás Wi-Fi-n	21
	Csatlakoztatás a Dolby Atmos® funkciót támogató TV-hez	22
	A Q-Symphony funkció használata	24
	A SpaceFit Sound használata	25

06	Csatlakoztatás Külső Eszközhöz	26
	Csatlakoztatás optikai kábellel	26
07	Mobileszköz csatlakoztatása	27
	1. módszer Csatlakozás Bluetooth-on keresztül	27
	2. módszer Csatlakozás Wi-Fi-n (Vezeték nélküli hálózaton) keresztül	30
	A Csoportos lejátszás használata	31
	Csatlakoztatás Apple AirPlay használatával	32
	A Tap Sound használata	33
08	Fali Rögzítő felszerelése	34
	Óvintézkedések a felszerelés során	34
	Fali konzol komponensek	34
09	A Soundbar telepítése a tv előtt	36
10	Szoftverfrissítés	37
	Automata frissítés	37
	USB Frissítés	37
	Visszaállítás	38
	Biztonsági frissítésekkel kapcsolatos információk	38
11	Hibaelhárítás	39
12	Szabadalmak	41

01 A RÉSZEGYSÉGEK ELLENŐRZÉSE



Soundbar Központi Egység



Soundbar Távirányító /
Elemek



HDMI-kábel

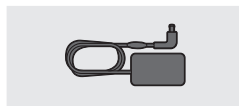

AC/DC adapter
(Soundbar)

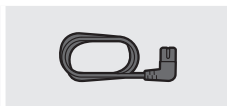

Tápkábel
(Soundbar)

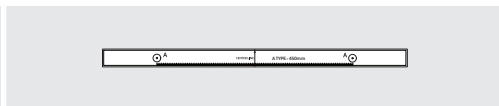

Fali konzol vezetősín



Tartócsavar



Tartó-Fali konzol

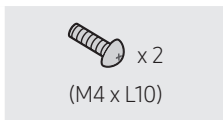









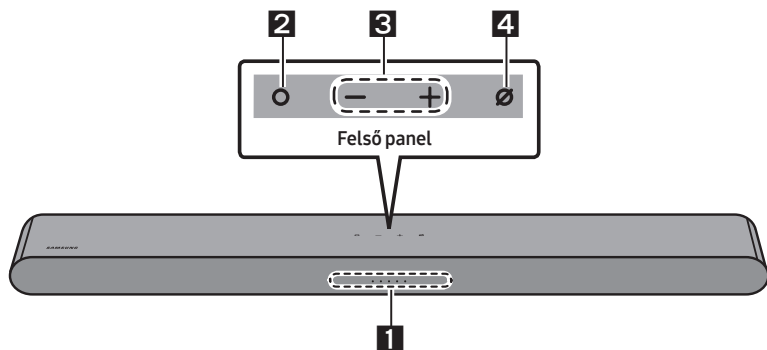



















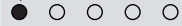
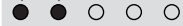

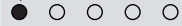
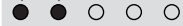

Csavar



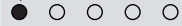
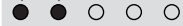

- Az áramellátással és energiafelhasználással kapcsolatos további információkért olvassa el a terméken található címkét. (Címke: Soundbar Központi Egység alja)
- A kiegészítő komponensek vagy opcionális kábelek vásárlásához vegye fel a kapcsolatot a Samsung Szervizközponttal vagy a Samsung Vevőszolgálattal.
- A fali felszereléssel kapcsolatos további tájékoztatásért lásd a 34. oldalt.
- A kivitel, a műszaki adatok és az alkalmazás képernyője előzetes értesítés nélkül megváltozhat.
- A tartozékok megjelenése kissé eltérhet a fenti illusztrációktól.

02 A TERMÉK ÁTTEKINTÉSE

A Soundbar elülső panele / felső panele



<p>1</p>	<p>LED jelzőfény</p>	<p>A LED-jelző villog, világít vagy színt vált a Soundbar aktuális módjától vagy állapotától függően. A LED-jelző színe és a fények száma az aktív módot jelzik az alábbiak szerint.</p> <table border="1" data-bbox="266 722 1025 804"> <tr> <td style="text-align: center;">  Fehér LED </td> <td style="text-align: center;">  Fehér LED </td> <td style="text-align: center;">  Többszínű LED </td> <td style="text-align: center;">  Fehér LED </td> <td style="text-align: center;">  Fehér LED </td> </tr> </table> <ul style="list-style-type: none"> A Többszínű LED színt vált Fehér, Ciánkék, Zöld, Piros, és Kék színre, a módtól vagy állapottól függően. 	 Fehér LED	 Fehér LED	 Többszínű LED	 Fehér LED	 Fehér LED							
 Fehér LED	 Fehér LED	 Többszínű LED	 Fehér LED	 Fehér LED										
<p>2</p>	<p>Multifunkciós gomb</p>	<ul style="list-style-type: none"> Készenléti állapotban nyomja meg a  (Multifunkciós) gombot a Soundbar bekapcsolásához. A mód megváltoztatásához nyomja meg a  (Multifunkciós) gombot. Minden alkalommal, amikor megváltoztatja a módot, a LED fehér színnel világít, majd kialszik. <table border="1" data-bbox="266 1026 1025 1362"> <tr> <td style="text-align: center;">LED jelzőfény</td> <td style="text-align: center;">  Fehér Be -> Ki </td> <td style="text-align: center;">  Fehér Be -> Ki </td> </tr> <tr> <td style="text-align: center;"></td> <td style="text-align: center;">„TV ARC” vagy „eARC”</td> <td style="text-align: center;">„Wi-Fi”</td> </tr> <tr> <td style="text-align: center;">LED jelzőfény</td> <td style="text-align: center;">  Fehér Be -> Ki </td> <td style="text-align: center;">  Fehér Be -> Ki </td> </tr> <tr> <td style="text-align: center;"></td> <td style="text-align: center;">„Bluetooth”</td> <td style="text-align: center;">„Digital Audio In”</td> </tr> </table>	LED jelzőfény	 Fehér Be -> Ki	 Fehér Be -> Ki		„TV ARC” vagy „eARC”	„Wi-Fi”	LED jelzőfény	 Fehér Be -> Ki	 Fehér Be -> Ki		„Bluetooth”	„Digital Audio In”
LED jelzőfény	 Fehér Be -> Ki	 Fehér Be -> Ki												
	„TV ARC” vagy „eARC”	„Wi-Fi”												
LED jelzőfény	 Fehér Be -> Ki	 Fehér Be -> Ki												
	„Bluetooth”	„Digital Audio In”												
<p>3</p>	<p>Hangerő gomb</p>	<p>A hangerő beállításához nyomja meg a  (Hangerő) gombot.</p>												

4	Mikrofon Be/Ki gomb	A mikrofon be- vagy kikapcsolásához nyomja meg a  (Mikrofon Be/Ki) gombot. Kikapcsolt mikrofon esetén a LED-jelzőfény pirosan világít.		
		LED jelzőfény		
			„Mic Off”	„Mic On”

- Ha csatlakoztatja a hálózati kábelt, a bekapcsoló gomb 4-6 másodperc alatt elkezd működni.
- A készülék bekapcsolásakor 4-5 másodperc késleltetéssel kell számolni, mielőtt hangot generálna.
- Ha a TV-ről és a Soundbarról hangot hall, lépjen a TV audio **Beállítások** menüjéhez, és állítsa a TV hangszórót **Külső hangszóró**.
- A **SmartThings** alkalmazás segítségével be- és kikapcsolhatja a hangos visszajelzést. A **SmartThings** alkalmazás használatát illetően lásd „**2. módszer Csatlakozás Wi-Fi-n (Vezeték nélküli hálózaton) keresztül**”.

Soundbar alsó panel

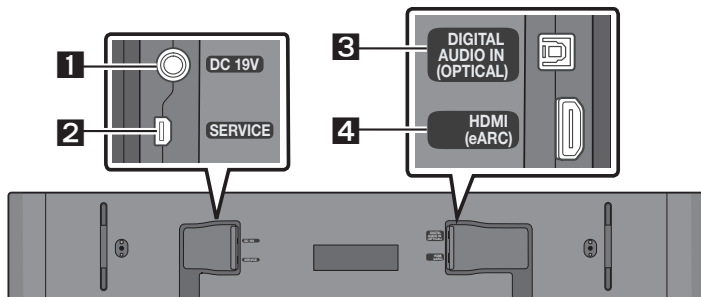

1	DC 19V (Tápellátás Be) Csatlakoztassa az AC/DC hálózati adaptert. (Lásd a 15 oldalt.)
2	SERVICE Csatlakoztasson egy USB tárolóeszközt a termék szoftverének frissítéséhez.
3	DIGITAL AUDIO IN (OPTICAL) Egy külső eszköz digitális (optikai) kimenetének csatlakoztatásához. (Lásd a 26 oldalt.)
4	HDMI (eARC) Csatlakoztassa egy TV-készülék HDMI (eARC) aljzatához. (Lásd a 16 oldalt.)

- Az AC/DC adapter tápkábelét a dugónál fogva húzza ki a konnektorból. Ne húzza a kábelt.
- Ne csatlakoztassa a készüléket, vagy az egyéb komponenseket a konnektorba, amíg a komponenseket összekötő kábeleket nem csatlakoztatta.

03 A TÁVIRÁNYÍTÓ HASZNÁLATA

Az elemek behelyezése a távirányító használata előtt (2 db AAA elem)

Csúsztassa a hátsó fedelet a nyíl irányába, amíg teljesen el nem távolítható. Helyezzen be 2 db AAA elemet (1,5V) oly módon, hogy a polaritás megfelelő legyen. Csúsztassa vissza a hátsó fedelet.

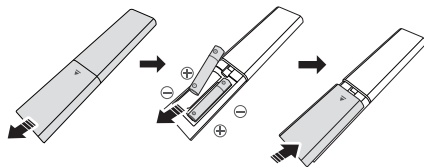

A Távvezérlő Használatának Módja

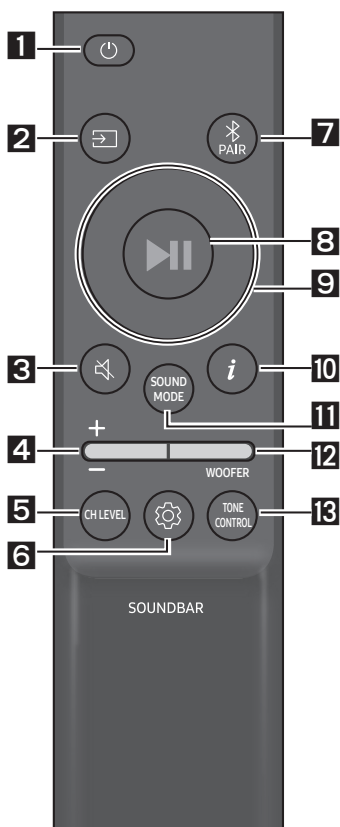

1

Bekapcsoló

A Soundbar be- és kikapcsolása.



- **Auto Power Down funkció**

A készülék automatikusan kikapcsol a következő helyzetekben:

- „TV ARC” vagy „eARC” / „Wi-Fi” / „Bluetooth” / „Digital Audio In” módban, ha 18 percig nincs hangjelzés.

2

☞ (Forrás)

Nyomja meg a Soundbarhoz csatlakoztatott jelforrás kiválasztásához.

- **Hangos visszajelzés Be/Ki**

Be- vagy kikapcsolhatja a hangos visszajelzést. Tartsa nyomva legalább 5 másodpercig a távirányító ☞ (Forrás) gombját a Soundbar kikapcsolt állapotában (készenléti üzemmód).

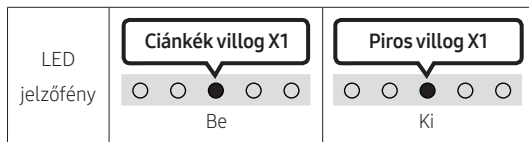

3**🔇 (Némítás)**

Nyomja meg a **🔇 (Némítás)** gombot a hang némításához.
Nyomja meg újra a hang némításának megszüntetéséhez.

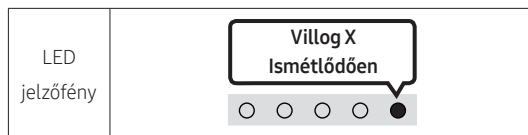
**4****Hangerő**

Nyomja meg a gombot felfelé vagy lefelé, hogy beállítsa a hangerőt.

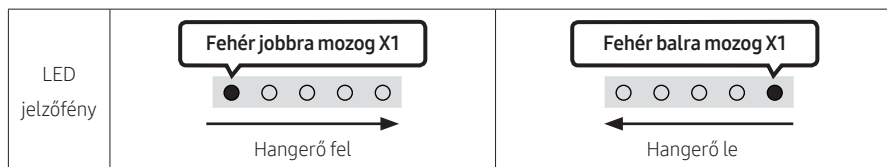
**5****CH LEVEL**

A gomb megnyomásával módosíthatja az egyes hangszórók hangerejét.

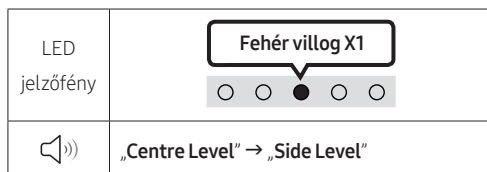

- Hátsó hangszórók (külön megvásárolhatók) csatlakoztatása esetén a rendszer támogatja a „**Rear Level**” beállítást. A „**Rear Level**” hangerőt a **Fel/Le** gombokkal állíthatja be -6 és +6 közötti értékre.

6**⚙️ (Hangvezérlés)**

A gomb megnyomásával beállíthatja az audiofunkciót. A kívánt elem az **Fel/Le** gombokkal állítható be. Minden alkalommal, amikor a mód megváltozik, a többszínű LED fehér színben villog.

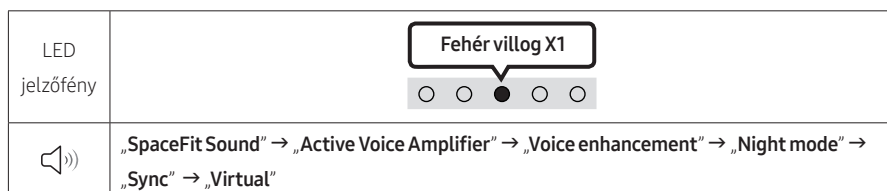

- Tartsa lenyomva a **⚙️ (Hangvezérlés)** gombot kb. 5 másodpercig, hogy a hangot minden frekvenciasávban beállíthassa. 150Hz, 300Hz, 600Hz, 1,2kHz, 2,5kHz, 5kHz, és 10kHz választható a **Balra/Jobbra** gombok használatával, és ezek mindegyike -6 és +6 értékek között állítható be az **Fel/Le** gombok használatával. (Ügyeljen arra, hogy a hang mód „**Standard**” lehetőségre legyen állítva.)
- Hátsó hangszórók (külön megvásárolhatók) csatlakoztatása esetén a rendszer támogatja a „**Sound Grouping**” és a „**Private Rear Sound**” beállítást.
- Lásd „**A ⚙️ (Hangvezérlés) beállítása**” (11. oldal).

7**Bluetooth PAIR**

Kapcsolja a Soundbart Bluetooth párosítási módba.

A gomb megnyomásakor a LED kijelző az alább látható módon megváltozik.

- Amíg a párosítás be nem fejeződik, a Többszínű LED **Piros** → **Zöld** → **Kék** színre vált.

LED jelzőfény	
	„Ready to connect via Bluetooth.”

8**▶II (Lejátszás / Szünet)**

A zenét a gomb megnyomásával is lejátszhatja vagy szüneteltetheti.

9**Fel/Le/Balra/Jobbra**

Nyomja meg a **Fel/Le/Balra/Jobbra** opciót a gombon, a funkciók kiválasztásához vagy beállításához.

- Zene Átugrása**
Nyomja meg a **Jobbra** gombot a következő zenei fájl kiválasztásához.
Nyomja meg a **Balra** gombot az előző zenei fájl kiválasztásához.
- ID SET**
Tartsa lenyomva 5 másodpercig az **Fel** gombot az **ID SET** elvégzéséhez (vezeték nélküli mélysugárzóhoz vagy vezeték nélküli hátsó hangszórhoz történő kapcsolódás esetén).

10**i (Infó)**

A gomb megnyomásával információkat jeleníthet meg az aktuális funkcióról. (Lásd a 5 oldalt.)







Ha Dolby Atmos®-hoz csatlakozik, a LED-jelzőfény 3-szor felvillan cíánkék színben.

11**SOUND MODE**

A gomb megnyomásával kiválaszthatja a kívánt audio módot. Minden alkalommal, amikor a mód megváltozik, a többszínű LED fehér színben villog.

LED jelzőfény	
	„Adaptive Sound” → „DTS Virtual:X” → „Music” → „Game” → „Standard”

- Adaptive Sound**
Elemzi a tartalmat valós időben és automatikusan biztosítja az optimális hangteret a tartalom jellemzői alapján.
- DTS Virtual:X**
Valamennyi tartalom élményszerű 3D-hanggal szólal meg.
- Music**
Természetesebb és szobát betöltő hangot biztosít a zenei tartalomhoz.
- Game**
Sztereoszóópikus hangot biztosít, hogy még inkább belemerülhessen a játékba.
- Standard**
Az eredeti hangot adja ki.



12	WOOFER (BASSZUS) SZINT				
	Nyomja meg a gombot felfelé vagy lefelé, hogy beállítsa a mélysugárzó (basszus) hangerejét -12 vagy -6 - +6 közötti értékre. Ha megnyomja a gombot, akkor ezzel a mélysugárzó (basszus) hangerejét a 0 (alapértelmezett) szintre állítja.				
13	TONE CONTROL				
	A gomb megnyomásával módosíthatja a magas vagy mély hangok hangerejét. A kívánt elem az Fel/Le gombokkal állítható be. (Ez a funkció a „ Standard ” kivételével az összes hangmódban rendelkezésre áll.)				
<table border="1"> <tr> <td data-bbox="161 341 246 399">LED jelzőfény</td> <td data-bbox="258 312 519 421">  </td> </tr> </table>	LED jelzőfény		<table border="1"> <tr> <td data-bbox="161 429 253 478">  </td> <td data-bbox="258 429 519 478">„Treble” → „Bass”</td> </tr> </table>		„Treble” → „Bass”
LED jelzőfény					
	„Treble” → „Bass”				

A (Hangvezérlés) beállítása

- **SpaceFit Sound** : Ez a funkció a Soundbar mikrofonjával elemzi a felhasználó hallgatási terét, és optimális hangzást biztosít az adott térhez. (Lásd „**A SpaceFit Sound használata**” (25. oldal))
- **Active Voice Amplifier** : Miközben a Soundbar szól, valós időben elemzi a külső zajt, hogy a beszéd mindig jól érthető legyen.
 - Az elemzés nem jár adatmentéssel.
- **Voice enhancement** módban érthetőbb a filmekben és a tévéműsorokban elhangzó beszéd.
- A **Night mode** éjszakai tévénézéshez van optimalizálva olyan beállításokkal, melyek a hangerő csökkentése mellett biztosítják, hogy a beszéd jól érthető maradjon.
- **Sound Grouping**: A Soundbar központi egysége és a térhatású hangszórók térhatású hangzás helyett teljes hangzást biztosítanak, ami ideális a nagy térben, nagy létszámban történő zenehallgatáshoz.
 - Ez a menü először a térhatású hangszórók csatlakoztatásakor aktiválódik, majd a térhatású hangszórók csatlakoztatásától függetlenül aktiválva marad.
 - Ha engedélyezi ezt az üzemmódot, akkor nincs hangzásbeli különbség a hangmódok között.
 - A hang nem szól a Soundbar központi egység és a térhatású hangszórók összes hangszóróegységéből, hanem csak bizonyos előre meghatározott egységekből, modelltől függően.
- **Private Rear Sound** : Ebben az üzemmódban a hang csak a térhatású hangszórókból szól, így nyugodtan hallgathatja anélkül, hogy mások zavarnák.
 - Ha engedélyezi ezt az üzemmódot, akkor a Soundbar központi egységből és a mélysugárzóból nem szól hang. Egyedül a térhatású hangszórók első csatornája szól.
 - Ha engedélyezi ezt az üzemmódot, akkor nincs hangzásbeli különbség a hangmódok között.

- A készülék kikapcsolása vagy a térhatású hangszórókkal létesített kapcsolat megszüntése esetén a funkció kikapcsol.
- A menü csak akkor aktiválódik, ha a térhatású hangszórók csatlakoztatva vannak.
- A Q-Symphony funkció bekapcsolásakor ez az üzemmód automatikusan kikapcsol, és nem lesz elérhető.
- Ha a TV és a Soundbar video- és audiojele nincs szinkronban, válassza ki a **Sync** funkciót a Hangvezérlés menüből, és állítsa be az audiókésletetést 0 és 300 milliszekundum között a **Fel/Le** gombok segítségével.
 - A **Sync** csak bizonyos funkciók esetén van támogatva.
- A **Virtual** funkció a **Fel/Le** gombokkal kapcsolható be/ki.

A Rejtett Gombok használata (Gombok egynél több funkcióval)

Rejtett Gomb		Referenciaoldal
Távírányító Gomb	Funkció	
WOOFER (Fel)	Televízió távirányítóján Be/Ki (Készenlét)	14 oldal
Fel	ID SET	10 oldal
 (Hangvezérlés)	7 Band EQ	9 oldal
 (Forrás)	Hangos visszajelzés Be/Ki (készenlét)	8 oldal

A különféle hangeffektus módok Kimeneti Specifikációi

Effektus	Bemenet	Kimenet	
		Csak Mélysugárzóval	Mélysugárzóval és vezeték nélküli hátsó hangszóró készlettel
Adaptive Sound	2.0 cs	5.1 cs	7.1 cs
	5.1 cs	5.1 cs	7.1 cs
	Dolby Atmos®	5.1 cs	7.1 cs
DTS Virtual:X	2.0 cs	5.1 cs	7.1 cs
	5.1 cs	5.1 cs	7.1 cs
	Dolby Atmos®	5.1 cs	7.1 cs
Music	2.0 cs	5.1 cs	7.1 cs
	5.1 cs	5.1 cs	7.1 cs
	Dolby Atmos®	5.1 cs	7.1 cs
Game	2.0 cs	5.1 cs	7.1 cs
	5.1 cs	5.1 cs	7.1 cs
	Dolby Atmos®	5.1 cs	7.1 cs
Standard	2.0 cs	2.1 cs	2.1 cs
	5.1 cs	5.1 cs	5.1cs
	Dolby Atmos®	5.1 cs	7.1 cs

- A Samsung vezeték nélküli hátsó hangszóró készlet és a mélysugárzó külön kapható. A készlet vagy a mélysugárzó megvásárlása céljából vegye fel a kapcsolatot azzal a kereskedővel, akitől a Soundbart vásárolta.
- Ha a bemeneti forrás Dolby Atmos®, akkor a csak a mélysugárzót tartalmazó beállítás 5.1 csatornás hangot, míg a mélysugárzót és vezeték nélküli hátsó hangszórókészletet tartalmazó beállítás 7.1 csatornás hangot biztosít.

A Soundbar hangerejének szabályozása a televízió távvezérlőjével







A Soundbar hangerejének szabályozása a TV távvezérlőjével.

- Ez a funkció csak IR távirányítóval használható. A Bluetooth távirányítók (amelyekhez párosítás szükséges) nincsenek támogatva.
- A funkció használatához állítsa a TV hangszórót **Külső hangszóró**.
- A következő gyártók készülékei támogatják ezt a funkciót:
Samsung, VIZIO, LG, Sony, Sharp, PHILIPS, PANASONIC, TOSHIBA, Hisense, RCA

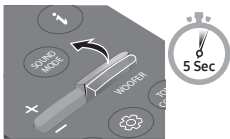
1. Kapcsolja ki a Soundbart.
2. Nyomja meg a **WOOFER** gombot három másodpercig.

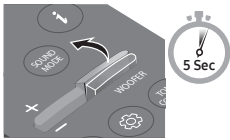
A **WOOFER** gomb minden egyes 5 másodperc történő megnyomásával az alábbi sorrendben változik az üzemmód: „**Off-TV Remote**” (Alapértelmezett mód), „**Samsung-TV Remote**”, „**All-TV Remote**”.

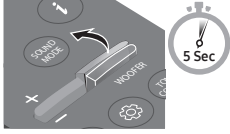
A LED jelző állapota a mód minden változtatásakor megváltozik, az alább látható módon.

Távírányító Gomb	LED jelzőfény	Státusz
	Pirosan villog X1  „Off-TV Remote” (Alapértelmezett mód)	A TV távirányító letiltása.
	Ciánkék villog X1  „Samsung-TV Remote”	Engedélyezze a Samsung TV IR távirányítóját.
	Kéken villog X1  „All-TV Remote”	Engedélyezze egy harmadik fél TV-jének IR távirányítóját.

04 A SOUNDBAR CSATLAKOZTATÁSA

A Tápellátáshoz Történő Csatlakoztatás

Használja a részegységeket a Soundbar konnektorhoz való csatlakoztatásához, az alábbi sorrendben:

- A szükséges áramellátással és energiafelhasználással kapcsolatos további információért olvassa el a terméken található címkét. (Címke: Soundbar Központi Egység alja)
1. Először csatlakoztassa a tápkábelt az AC/DC adapterhez.
Csatlakoztassa az AC/DC adaptert (a tápkábellel) a Soundbarhoz.
 2. Csatlakoztassa a hálózati kábelt a konnektorba.

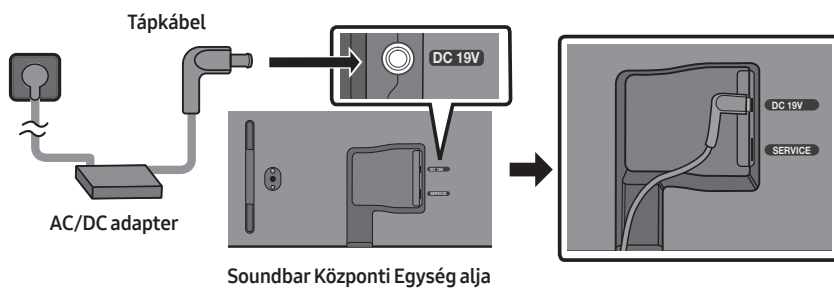

MEGJEGYZÉSEK

- Ha kihúzza és újra csatlakoztatja a tápkábelt, amikor a készülék be van kapcsolva, a Soundbar automatikusan bekapcsol.
- Győződjön meg arról, hogy az AC/DC adapter vízszintesen helyezkedjen el egy asztalon vagy a padlón. Ha az AC/DC adaptert úgy helyezi el, hogy a levegőben lóg, és az AC vezeték felfelé néz, akkor víz vagy egyéb idegen anyagok juthatnak be az adapterbe, és ez az adapter hibás működéséhez vezethet.

A Samsung vezeték nélküli hátsó hangszórókészlet és mélysugárzó csatlakoztatása a Soundbarhoz

Valódi vezeték nélküli térhangzásra válthat, ha Samsung vezeték nélküli hátsó hangszórókészletet (SWA-9200S, külön kapható) és vezeték nélküli mélysugárzót (SWA-W510, külön kapható) csatlakoztat a Soundbarhoz.

A csatlakoztatást illetően a Samsung vezeték nélküli hátsó hangszórókészlet és a vezeték nélküli mélysugárzó kézikönyve szolgál részletekkel.

05 CSATLAKOZTATÁS TV-HEZ

A HDMI ARC-t (Audio Return Channel) támogató TV csatlakoztatása

⚠ FIGYELEM

- Ha mind a HDMI-kábel, mind az optikai kábel csatlakoztatva van, akkor a készülék először a HDMI-jelet veszi.
- A HDMI-kábel csatlakoztatásához a TV és a Soundbar között feltétlenül az ARC jelzésű csatlakozókat használja. Ellenkező esetben előfordulhat, hogy a TV hangja nem hallható.
- A javasolt kábel a HDMI.org által tanúsított HDMI-kábel.

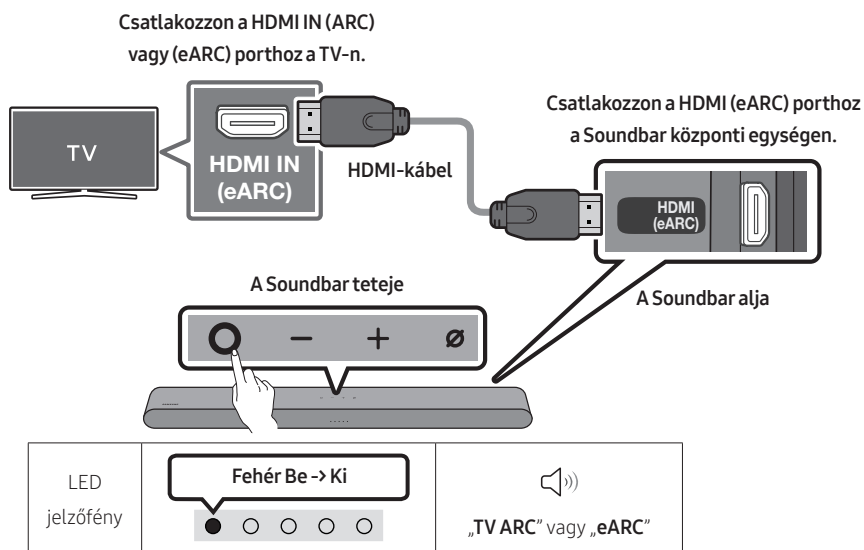

1. A Soundbar és a televízió kikapcsolt állapota mellett csatlakoztassa a HDMI kábelt, az ábrán látható módon.
2. Kapcsolja be a Soundbart és a TV-t.
3. A TV hangja a Soundbarból származik.
 - Ha a televíziónak nincs hangja, nyomja meg a Soundbar tetején található **O** (Multifunkciós) gombot vagy a **☞** (Forrás) gombot a távirányítón, hogy a központi egység kijelzőjén kiválaszthassa a „TV ARC” vagy „eARC” módot.
 - eARC segítségével történő kapcsolódáshoz a TV menüjében be kell kapcsolni az eARC funkciót. A beállítással kapcsolatban lásd a TV használati útmutatóját. (pl. Samsung TV : Főmenü (🏠) → Menü → Beállítások (⚙) → Összes beállítás (⚙) → Hang → Szakértői beállítások → HDMI-eARC üzemmód (Auto.))

- Ha a hang nem hallható, ellenőrizze újra a HDMI kábel csatlakozását.
- A televízió távirányítójának hangerő gombjaival módosíthatja a Soundbar hangerejét.

MEGJEGYZÉSEK

- Ha egy HDMI ARC (Audio Return Channel) funkciót támogató TV-t HDMI-kábellel csatlakoztat a Soundbarhoz, akkor a digitális video- és adataikat külön optikai kábel csatlakoztatása nélkül továbbíthatja.
- Javasoljuk, hogy lehetőség szerint mag nélküli HDMI kábelt használjon. Ha maggal rendelkező HDMI kábelt használ, használjon 14 mm-nél kisebb átmérőjűt.
- Ez a funkció nem elérhető, ha a HDMI kábel nem támogatja a ARC szabványt.
- Ha egy adásban az audio Dolby Digital által van kódolva, és az Ön TV-jén a „Digitális kimeneti audioformátum” beállítása PCM, akkor javasoljuk, hogy állítsa át a beállítást Dolby Digital-ra. Ha a TV-n levő beállítást módosítja, akkor jobb hangminőséget élvezhet. (A TV menüje a Dolby Digital-tól és a PCM-től eltérő szavakat használhat, a TV gyártójától függően.)

Csatlakoztatás optikai kábellel

Csatlakoztatás előtti Ellenőrzőlista

- Ha mind a HDMI-kábel, mind az optikai kábel csatlakoztatva van, akkor a készülék először a HDMI-jelet veszi.
- Ha optikai kábelt használ, és a csatlakozóknak megvannak a fedelek, akkor ügyeljen arra, hogy távolítsa el a fedeleket.

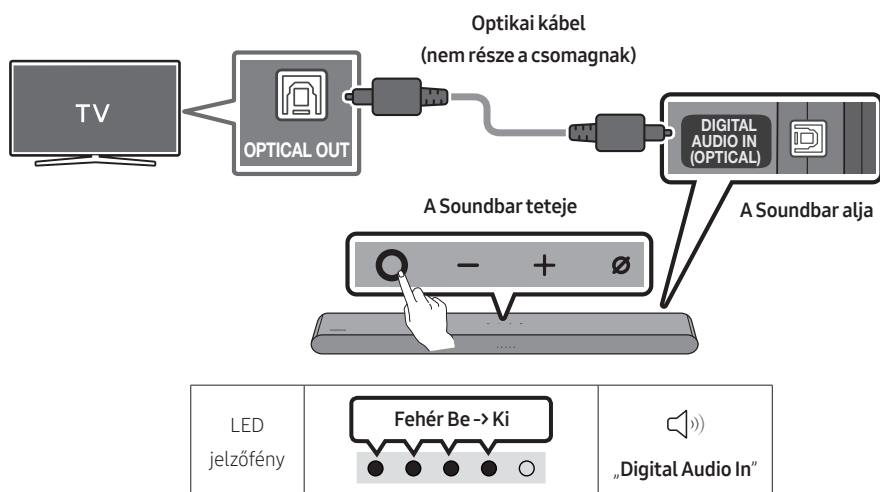

1. A TV és a Soundbar kikapcsolt állapotában az optikai kábellel (nem része a csomagnak) csatlakoztassa a Soundbar **DIGITAL AUDIO IN (OPTICAL)** portját és a TV OPTICAL kimeneti portját, az ábra alapján.
2. Kapcsolja be a Soundbart és a TV-t.
3. Nyomja meg a távvezérlőn a Soundbar tetején lévő **○ (Multifunkciós)** gombot vagy a **☞ (Forrás)** gombot, majd válassza a „**Digital Audio In**” módot. Ezután megjelenik a „**Digital Audio In**” jelzés.
4. A TV hangja a Soundbarból származik.



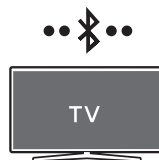

Csatlakozás Bluetooth-on keresztül

Ha Samsung TV-t csatlakoztat Bluetooth-on keresztül, akkor a kábelezés nehézségei nélkül hallgathatja a sztereó hangot.

- Egyszerre csak egy Samsung TV csatlakoztatható.
- Csak Bluetooth-ot támogató Samsung TV csatlakoztatható. Ellenőrizze a TV-készüléke műszaki adatait.

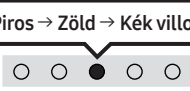

Az első csatlakoztatás



1. Bluetooth Párosítás gomb	LED jelzőfény
 <p>VAGY</p> <p>„Bluetooth” módban</p> 	 <p>Párosítás</p> <p>→</p>  <p>Cíánkék villog X3</p> <p>A csatlakozás befejeződött</p> <ul style="list-style-type: none">• Amíg a párosítás be nem fejeződik, a Többszínű LED Piros → Zöld → Kék színre vált. <p> „Ready to connect via Bluetooth.”</p>

2. Válassza ki a Bluetooth módot a Samsung TV-n.
(pl. Főmenü (🏠) → Menü → Beállítások (⚙️) → Összes beállítás (⚙️) → Hang → Hangkimenet → Bluetooth-hangszórók listája → S-Series Soundbar (Bluetooth))
3. Válassza az „**S-Series Soundbar**” opciót a televízió képernyőjén levő listán.
A rendelkezésre álló Soundbar „**Párosításra van szükség**” vagy „**Párosítva**” felirattal van megjelölve a televízió Bluetooth eszköz listáján. A Samsung TV-nek a Soundbarhoz való csatlakozáshoz válassza ki az üzenetet, majd hozzon létre kapcsolatot.
4. Most már hallhatja a Samsung TV hangját a Soundbarból.
 - Ha van csatlakozási napló a Soundbar és a Samsung TV között, akkor a Soundbar automatikusan csatlakozik azáltal, hogy módját „**Bluetooth**” opcióra változtatja.

Ha az eszköz csatlakozása nem sikerült

- Ha létezik már Soundbar (például **S-Series Soundbar**) a Samsung TV hangszóróinak listájában, törölje azt.
- Majd ismételje meg az 1–3. lépést.

A Soundbar leválasztása a Samsung TV-ről

Nyomja meg a Soundbar tetején található  (**Multifunkciós**) gombot vagy a  (**Forrás**) gombot a távirányítón, a „**Bluetooth**” opciótól eltérő mód kiválasztásához.

- A leválasztás időigényes, mivel a Samsung TV-nek választ kell kapnia a Soundbartól.
(A szükséges idő a Samsung TV modelljétől függően változhat.)

Megjegyzések a Bluetooth-kapcsolatról

- Keressen egy 1 méteren belüli új eszközt a Bluetooth-kommunikáción keresztüli csatlakozáshoz.
- Ha egy Bluetooth eszköz csatlakoztatásakor be kell írnia a PIN-kódot, írja be a <0000> számot.
- Az Soundbar 18 perc után automatikusan kikapcsol a Kész állapotban.
- Előfordulhat, hogy a következő körülmények között a Soundbar nem tudja elvégezni megfelelően a Bluetooth keresést és csatlakoztatást:
 - Ha a Soundbar közelében olyan elektronikus berendezés vagy készülék található, amely vezeték nélküli interferenciát okozhat.
 - Ha egyszerre több Bluetooth eszközt csatlakoztat a Soundbarhoz.
 - Ha a Bluetooth eszköz ki van kapcsolva, nincs a helyén, vagy hibásan működik.
- Az elektronikus eszközök elektromos interferenciát okozhatnak. Az elektromágneses hullámokat generáló eszközöket tartsa távol a Soundbar központi egységtől - pl. mikrohullámú sütők, vezeték nélküli LAN eszközök, stb.
- **Óvintézkedés: A Soundbar automatikusan újraindul, ha ki- vagy bekapcsolja a Bluetootht.**
 - A Bluetooth-port deaktiválásának módja : A Bluetooth be- vagy kikapcsolásához tartsa nyomva 30 másodpercig a Soundbar távirányítójának **TONE CONTROL** gombját.

Csatlakoztatás Wi-Fi-n

Csatlakoztatás előtti Ellenőrzőlista

- Wi-Fi-n keresztül történő csatlakoztatás csak Samsung TV esetén lehetséges.
 - Ellenőrizze, hogy be van-e kapcsolva a **vezeték nélküli router (Wi-Fi)**, és hogy a **TV csatlakozik-e a routerhez**.
 - A TV-nek és a Soundbar-nak ugyanahhoz a vezeték nélküli hálózathoz (Wi-Fi) kell csatlakoznia.
 - Ha a vezeték nélküli router (Wi-Fi) DFS-csatornát használ, akkor nem lehet Wi-Fi-kapcsolatot létesíteni a TV és a Soundbar között. A részletekért forduljon az internetszolgáltatóhoz.
 - Lapozza fel a TV kézikönyvét, mivel a menü a gyártás évétől függően változhat.
 - A TV és a Soundbar Wi-Fi-n keresztül történő csatlakoztatásához először csatlakoztassa a Soundbart a vezeték nélküli routerhez. A Wi-Fi-kapcsolat létesítésének részleteit lásd a 30. oldalon.
1. A Soundbar Wi-Fi-kapcsolatát illetően a „**2. módszer Csatlakozás Wi-Fi-n (Vezeték nélküli hálózaton) keresztül**” pontban található további információkat a 30. oldalon.
 2. Módosítsa a TV bemeneti forrását a Soundbar Audio menüje segítségével.
 - **2017-ben vagy ennél később megjelent Samsung TV-k**
Főmenü (🏠) → Menü → Beállítások (⚙️) → Összes beállítás (⚙️) → Hang → Hangkimenet → S-Series Soundbar (Wi-Fi)

MEGJEGYZÉS

- **Óvintézkedések: A hangszóró automatikusan újraindul, ha ki- vagy bekapcsolja a Wi-Fi-t.**
 - A Wi-Fi-port deaktiválásának módja : A Wi-Fi be- vagy kikapcsolásához tartsa nyomva 30 másodpercig a Soundbar távirányítójának **CH LEVEL** gombját.

Csatlakoztatás a Dolby Atmos® funkciót támogató TV-hez

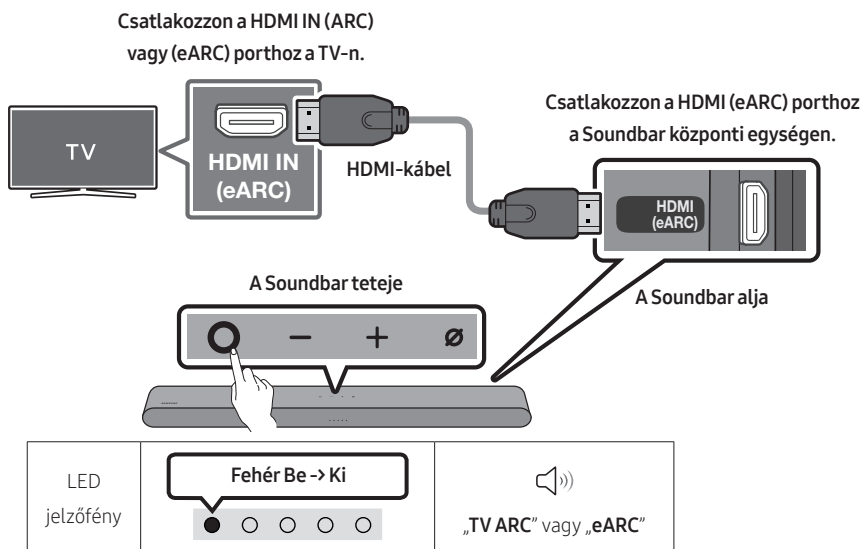

Csatlakoztatás előtti Ellenőrzőlista

- A Dolby Atmos® támogatását a „TV ARC” vagy „eARC” vagy „Wi-Fi” mód biztosítja.
- Győződjön meg arról, hogy a tartalom támogatja a Dolby Atmos® funkciót.

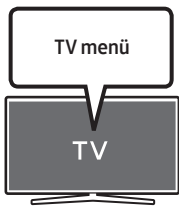

1. A Soundbar és a televízió kikapcsolt állapota mellett csatlakoztassa a HDMI kábelt, az ábrán látható módon.
2. Kapcsolja be a Soundbart és a TV-t.
3. A TV hangja a Soundbarból származik.

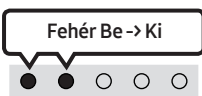

LED jelzőfény	
	„Wi-Fi”

1. Csatlakoztassa a Soundbart és a TV-t ugyanahhoz a vezeték nélküli hálózathoz (Wi-Fi).
2. A TV hangkimenetének kiválasztásához válassza a Soundbar lehetőséget.
3. A TV hangja a Soundbarból származik.

MEGJEGYZÉSEK

- **A Dolby Atmos® konfigurálása a TV-hez csatlakoztatott BD-lejátszón vagy egyéb eszközön.**

Nyissa meg az audiókimeneti opciókat a BD-lejátszója vagy egyéb készüléke beállítások menüjében, és győződjön meg róla, hogy a „Nincs kódolás” van kiválasztva a Bitstreamnél.

A Samsung BD-lejátszón például menjen a Főmenü → Hang → Digitális kimenet menüpontba, és ott válassza ki a Bitstream (feldolgozatlan) opciót.

- **Ez a funkció csak bizonyos Samsung TV-ken és Soundbar-modelleken áll rendelkezésre.**

A Q-Symphony funkció használata

- Ha a Soundbar a Q-Symphony funkciót támogató Samsung TV-hez csatlakozik, akkor a hangot egyszerre játszhatja le a Soundbaron és a TV-n keresztül. Ha a Q-Symphony funkciót használja, a TV-n lejátszott térhatású hangnak köszönhetően gazdagabb, háromdimenziós térhatású hanghatást élvezhet.
- Ha a Soundbar csatlakoztatva van, a TV-n megjelenik a „**Q-Symphony**” menü.
Beállítások (⚙️) → Összes beállítás (⚙️) → Hang → Hangkimenet
- A TV menüje – példa: **Q-Symphony**

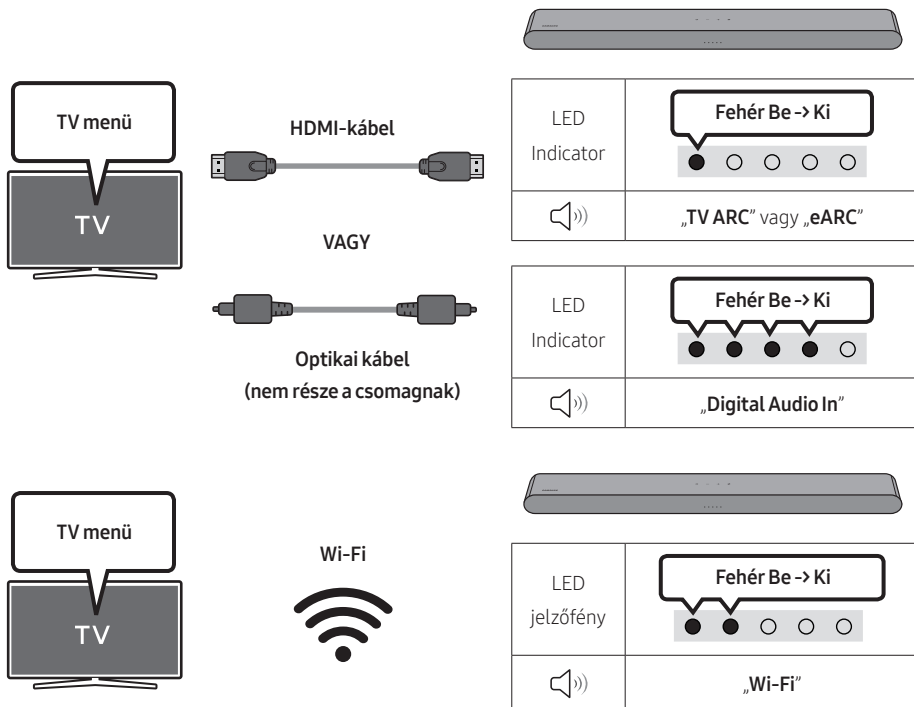

MEGJEGYZÉSEK

- Ezt a funkciót a TV által támogatott kodekekkel működtethető.
- A funkció támogatásának feltétele a HDMI- vagy optikai kábel (nincs mellékelve) vagy a Wi-Fi csatlakoztatása.
- A megjelenő üzenet a TV modelljétől függően eltérő lehet.
- Gondoskodjon róla, hogy a TV és a Soundbar azonos vezeték nélküli routerhez csatlakozzon, azonos frekvencián.
- Ez a funkció egyes Samsung TV-ken és Soundbar-modelleken áll rendelkezésre.

A SpaceFit Sound használata

Optimalizált hangminőséget biztosít a hallgatási tér elemzésével.

1. módszer: csatlakoztatás a Soundbaron keresztül

A funkció engedélyezéséhez kapcsolja be a SpaceFit Sound módot a Soundbar távirányítója segítségével.

( (Hangvezérlés) → „SpaceFit Sound Off” → ▲ (Fel) → „SpaceFit Sound On”)

- Ez valamennyi hangmódban rendelkezésre áll.

2. módszer: csatlakoztatás TV-n keresztül

A funkció engedélyezéséhez kapcsolja be az **Adaptív hangzás+** módot a Samsung TV menüjében.

(Főmenü () → Menü → Beállítások () → Összes beállítás () → Általános → Intelligens mód beállításai → Adaptív hangzás+)

- A Soundbar automatikusan **Adaptív hangzás+** hangmódra kapcsol, ha engedélyezi a TV-n az **Adaptív hangzás+** módot.

MEGJEGYZÉS

- Ez a funkció csak egyes Samsung TV-khez kapcsolódó Soundbaron működik.

06 CSATLAKOZTATÁS KÜLSŐ ESZKÖZHÖZ

Csatlakoztatás optikai kábellel

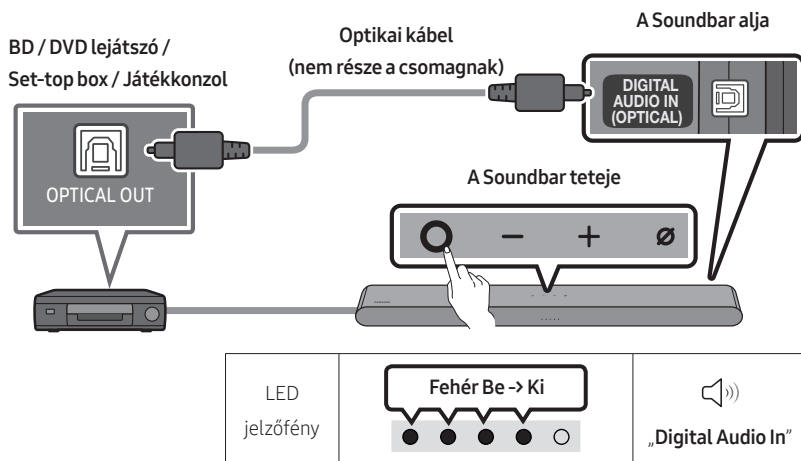

1. A külső eszköz és a Soundbar kikapcsolt állapotában az optikai kábellel (nem része a csomagnak) csatlakoztassa a Soundbar **DIGITAL AUDIO IN (OPTICAL)** portját és a külső eszköz OPTICAL kimeneti portját, az ábra alapján.
2. Kapcsolja be a Soundbart és a külső eszközt.
3. Nyomja meg a távvezérlőn a Soundbar tetején lévő **○ (Multifunkciós)** gombot vagy a **☐ (Forrás)** gombot, majd válassza a „**Digital Audio In**” módot. Ezután megjelenik a „**Digital Audio In**” jelzés.
4. A külső eszköz hangja a Soundbarból származik.

07 MOBILESZKÖZ CSATLAKOZTATÁSA

1. módszer Csatlakozás Bluetooth-on keresztül

Ha mobileszközt csatlakoztat Bluetooth-on keresztül, akkor a kábelezés nehézségei nélkül hallgathatja a sztereó hangot.





- Ha párosított Bluetooth-eszközt csatlakoztat, amikor a Soundbar ki van kapcsolva, akkor a Soundbar automatikusan bekapcsol.



Mobileszköz

Az első csatlakoztatás

- Új Bluetooth-eszközhöz való csatlakozáskor ügyeljen arra, hogy az eszköz 1 m-en belül legyen.

<p>1. Bluetooth Párosítás gomb</p>  <p>VAGY</p> <p>„Bluetooth” módban</p> 	<p>LED jelzőfény</p> <div data-bbox="445 571 729 687"><p>Piros → Zöld → Kék villog</p><p>Párosítás</p></div> <p>→</p> <div data-bbox="818 571 1020 687"><p>Ciánkék villog X3</p><p>A csatlakozás befejeződött</p></div> <ul style="list-style-type: none">• Amíg a párosítás be nem fejeződik, a Többszínű LED Piros → Zöld → Kék színre vált. <p> „Ready to connect via Bluetooth.”</p>
---	--

2. Az eszközén válassza az „S-Series Soundbar” opciót a megjelenő listán.

3. Lejátszhatja a Bluetooth-on keresztül csatlakoztatott eszközön levő zenefájlokat a Soundbaron keresztül.

Ha az eszköz csatlakozása nem sikerült

- Ha létezik már Soundbar (pl. „S-Series Soundbar”) a mobileszköz hangszóróinak listájában, törölje azt.
- Ismétlje meg a 1-2. lépést.

Megjegyzések a Bluetooth-kapcsolatról

- Keressen egy 1 méteren belüli új eszközt a Bluetooth-kommunikáción keresztüli csatlakozáshoz.
- Ha egy Bluetooth eszköz csatlakoztatásakor be kell írnia a PIN-kódot, írja be a <0000> számot.
- Az Soundbar 18 perc után automatikusan kikapcsol a Kész állapotban.
- Előfordulhat, hogy a következő körülmények között a Soundbar nem tudja elvégezni megfelelően a Bluetooth keresést és csatlakoztatást:
 - Ha erős elektromos mező van a Soundbar körül.
 - Ha egyszerre több Bluetooth eszközt csatlakoztat a Soundbarhoz.
 - Ha a Bluetooth eszköz ki van kapcsolva, nincs a helyén, vagy hibásan működik.
- Az elektronikus eszközök elektromos interferenciát okozhatnak. Az elektromágneses hullámokat generáló eszközöket tartsa távol a Soundbar központi egységtől - pl. mikrohullámú sütők, vezeték nélküli LAN eszközök, stb.
- A Soundbar támogatja az SBC-adatokat (44,1 kHz, 48 kHz).
- Csak olyan Bluetooth eszközhöz csatlakozzon, amely támogatja az A2DP (AV) funkciót.
- Amikor a Soundbart egy Bluetooth eszközhöz csatlakoztatja, helyezze őket a lehető legközelebb egymáshoz.
- Minél távolabb van a Soundbar és a Bluetooth eszköz, annál gyengébb lesz a hangminőség. A Bluetooth kapcsolat megszakadhat, ha az eszközök kívül esnek a hatótávolságon.
- Előfordulhat, hogy a Bluetooth-kapcsolat nem működik megfelelően a rossz vételű területeken.
- A Bluetooth eszköz zajos lehet, vagy hibásan működhet az alábbi esetekben:
 - Ha a test érintkezik a Bluetooth eszköz vagy a Soundbar jeladó-vevőjével.
 - Sarkokban, vagy ha közelben akadály van, például fal vagy válaszfal, ahol elektromos változások léphetnek fel.
 - Ha ugyanazon frekvenciatartományban működő más termékek, például orvosi berendezések, mikrohullámú sütők és vezeték nélküli LAN eszközök általi rádióinterferenciának van kitéve.
 - Egyes akadályok, mint például az ajtók és a falak, még akkor is befolyásolhatják a hangminőséget, ha az eszközök a hatótávolságon belül vannak.
- Vegye figyelembe, hogy a Bluetooth opció használata esetén a Soundbar nem csatlakoztatható másik Bluetooth eszközhöz.
- Ez a vezeték nélküli eszköz elektromos zavarokat okozhat működés közben.

A Bluetooth eszköz leválasztása a Soundbar-ról

A Bluetooth-eszköz és az Soundbar csatlakozásának bontása. Erről bővebben a Bluetootheszköz használati útmutatójában olvashat.

- Az Soundbar csatlakoztatása megszűnik.
- Ha a Soundbar le van választva a Bluetooth eszköztől, akkor a Soundbar többszínű LED jelzőfénye háromszor „**Pirosan**” villog.

A Soundbar leválasztása a Bluetooth eszköztől

Nyomja meg a Soundbar tetején található  (Multifunkciós) gombot vagy a  (Forrás) gombot a távirányítón, a „**Bluetooth**” opciótól eltérő mód kiválasztásához.

- A Bluetooth-eszköz egy rövid ideig válaszra vár az Soundbartól, mielőtt bontaná a kapcsolatot. (A bontáshoz szükséges idő a Bluetooth-eszköztől függően eltérő lehet)

2. módszer Csatlakozás Wi-Fi-n (Vezeték nélküli hálózaton) keresztül

A Soundbar mobilszközéhez történő csatlakoztatásához vezeték nélküli hálózaton keresztül (Wi-Fi), a **SmartThings** alkalmazásra van szükség.

Az első csatlakoztatás

1. Telepítse és futtassa a **SmartThings** alkalmazást a mobilszközén (okostelefon vagy tablet).
2. Az alkalmazásban kövesse a képernyőn megjelenő utasításokat a Soundbar hozzáadásához.
 - Előfordulhat, hogy egyes eszközökön az automatikus felugró ablak (alul a második képernyőkép) nem jelenik meg.
Ha a felugró ablak nem jelenik meg, nyomja meg a „+” gombot a **Home** képernyőn.
A Soundbar hozzáadódik az alkalmazáshoz.
 - Az alábbi ábra az alkalmazás verziójától függően eltérhet a tényleges megjelenéstől.

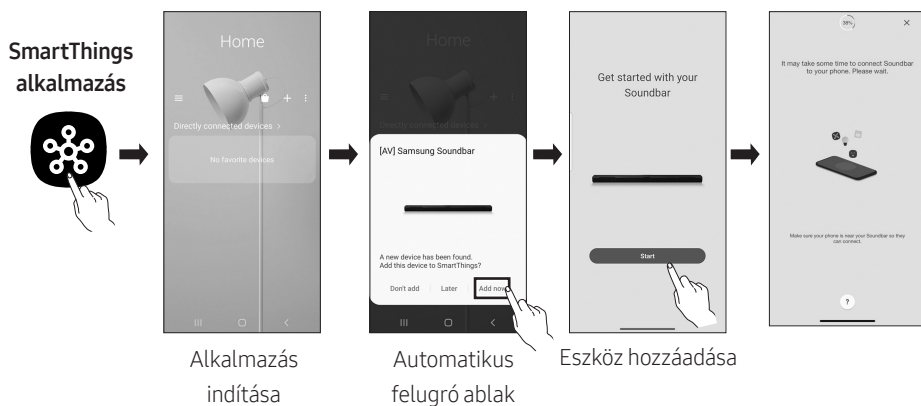

A Wi-Fi-kapcsolat módosítása

1. Indítsa el a **SmartThings** alkalmazást a mobilszközén (okostelefonon vagy táblagépen).
2. Az alkalmazásban törölje a regisztrált Soundbart, majd adja hozzá újra.

A Csoportos lejátszás használata

- Ha szeretné kihasználni ezt a funkciót, adja hozzá a Soundbart a **SmartThings** alkalmazáshoz.
- Ennek engedélyezéséhez csatlakoztasson legalább két audioeszközt ugyanahhoz az 5 GHz-es Wi-Fi hálózathoz.
- Ez a Wi-Fi-t támogató, 2024-ben vagy később megjelent Samsung Sound készülékeken érhető el.
- Ez a funkció nem támogatja a TV hangját.

A Csoportos lejátszás konfigurálása

1. Indítsa el a **SmartThings** alkalmazást a mobil eszközön.
2. Adja hozzá a Soundbart a **SmartThings** alkalmazásban a „**2. módszer Csatlakozás Wi-Fi-n (Vezeték nélküli hálózaton) keresztül**” → „**2. lépés (Az eszköz regisztrációja)**” szakasz utasításai alapján.
3. Érintse meg a Soundbar kártyáját.
4. Mobil eszközén kapcsolja be a **Csoport létrehozása** funkciót a hangeszköz ikon alatt.
 - A **Csoport létrehozása** gomb csak akkor jelenik meg, ha a Soundbar Wi-Fi módban van.
 - Ha a Soundbar a TV hangját játssza le, a csoport létrehozásakor a TV-vel való kapcsolat megszakad.
5. Engedélyezze a **Csoportos lejátszás** funkciót.
6. Válassza ki a kívánt eszközt a listából, és érintse meg az **Alkalmaz** gombot.
 - Legfeljebb 4 eszközt adhat hozzá.
 - **Csoportos lejátszás** használata esetén csak a gazdaeszköz szolgál hangkimenetként.
 - Ha a gazdaeszközhöz csatlakoztatott eszköz más forrásra vált, akkor automatikusan törlődik a csoportból.
 - Ha a gazdaeszköz csatlakozik egy TV-hez, a létrehozott csoport automatikusan törlődik.

A csoportos lejátszás letiltása

1. Érintse meg a hangeszköz kártyáját.
2. Mobil eszközén kapcsolja be a **Csoport szerkesztése** funkciót a hangeszköz ikon alatt.
3. Tiltsa le a **Csoportos lejátszás** funkciót.
 - Ha egy konkrét eszközt szeretne letiltani, törölje az eszköz bejelölését a listán, és érintse meg az **Alkalmaz** gombot.

Csatlakoztatás Apple AirPlay használatával

- Ez a funkció nem feltétlenül áll rendelkezésre minden országban.
- Ez a Samsung Soundbar támogatja az AirPlay-est, és iOS 13.4 vagy újabb rendszert igényel.
- Az AirPlay engedélyezéséhez a Soundbarban először regisztrálnia kell az eszközt a Samsung **SmartThings** alkalmazásban, elfogadva az alkalmazás feltételeit.
- Gondoskodjon róla, hogy a Soundbar be legyen kapcsolva, és ugyanahhoz a Wi-Fi-hálózathoz kapcsolódjon, mint az Apple eszköz.

Az AirPlay segítségével zenét, podcastokat és egyéb audiotartalmat küldhet adatfolyamként az Apple eszközökről a Samsung Soundbarra.

- Válassza ki a  ikont egy AirPlay funkciót támogató alkalmazásban vagy az iPhone, iPad, illetve Mac Vezérlőközpontjában.
- Válassza ki a Soundbart az elérhető eszközök listájáról, hogy az játssza le az aktuális audiotartalmat.

A Tap Sound használata

Ha a Soundbaron hangot szeretne lejátszani a mobilkészületről, érintse meg a Soundbart a mobilkészülettel.

- Ez a funkció csak bizonyos mobilkészületeknél áll rendelkezésre.
- Ez a funkció csak Android 8.1 vagy újabb rendszerű mobilkészületekkel kompatibilis.

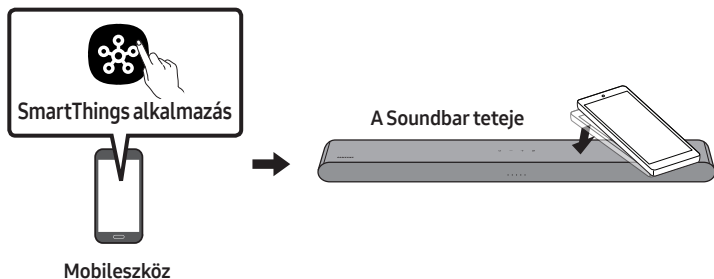

1. Mobilkészületén kapcsolja be a **Tap Sound** funkciót.
 - A funkció bekapcsolásának részleteit lásd az alábbi „**Engedélyezze a Tap Sound funkciót**” részben.
2. Érintse meg a Soundbart a mobilkészületével. A megjelenő üzenet ablakban válassza a „**Indítás most**” lehetőséget. Bluetooth-on keresztül létrejön a kapcsolat a mobilkészület és a Soundbar között.
3. Játssza le a hangot a mobilkészületről a Soundbaron.
 - Ez a funkció a mobilkészületet Bluetooth-on keresztül összeköti a Soundbarral a vibráció érzékelésekor, amely akkor fordul elő, amikor az eszköz megérinti a Soundbart.
 - Ügyeljen arra, hogy a mobilkészület ne érintse meg a Soundbar éles sarkát. A Soundbar vagy a mobilkészület megkarcolódhat vagy megsérülhet.
 - Javasoljuk, hogy a mobilkészületet fedje le egy tokkal. Enyhén érintse meg a Soundbar felső részén lévő széles területet, anélkül, hogy túlzott erőt alkalmazna.
 - A funkció használatához frissítse a **SmartThings** alkalmazást a legújabb verzióra. Az alkalmazás verziójától függően előfordulhat, hogy a funkció nem támogatott.

Engedélyezze a Tap Sound funkciót

A **SmartThings** alkalmazás segítségével kapcsolja be a **Tap View, Tap Sound** funkciót.

1. A mobilkészületön futtassa a **SmartThings** alkalmazást.
2. Válassza a (☰ → ⚙️) elemet a **SmartThings** alkalmazás képernyőjén, amely megjelenik a mobilkészületön.
3. Állítsa a „**Tap View, Tap Sound**” opciót Be értékre, hogy a funkció működjön, ha egy mobilkészület a Soundbar közelébe kerül.

MEGJEGYZÉSEK

- Amikor a mobilkészület energiatakarékos módban van, a **Tap Sound** funkció nem működik.
- Előfordulhat, hogy a **Tap Sound** funkció nem működik, ha a Soundbar közelében olyan eszközök vannak, amelyek rádió-interferenciát okoznak, például elektromos eszközök. Ellenőrizze, hogy az olyan készülékek, amelyek rádióinterferenciát okozhatnak, megfelelő távolságra vannak-e a Soundbartól.

08 FALI RÖGZÍTŐ FELSZERELÉSE

Óvintézkedések a felszerelés során

- Csak függőleges falra szerelje fel a terméket.
- Ne telepítse magas hőmérsékletű és/vagy páratartalmú helyen.
- Ellenőrizze, hogy a fal elég erős-e ahhoz, hogy megtartsa a termék súlyát. Ha nem, erősítse meg a falat vagy válasszon másik helyet a felszereléshez.
- Vásároljon és használjon az Ön falához (gipszkarton, vasfal, fa stb.) illő rögzítőcsavarokat vagy horgonyokat. Ha lehetséges, a csavarokat a falgerendákhoz rögzítse.
- Vásároljon rögzítőcsavarokat azon fal vastagságának és típusának megfelelően, amelyekre a Soundbart felszerelni tervezi.
 - Átmérő: M5
 - Hosszúság: 35 mm vagy hosszabb javasolt.
- A Soundbar falra történő felszerelése előtt csatlakoztassa kábeleket az egységtől a külső készülékekhez.
- Felszerelés előtt győződjön meg róla, hogy az egység ki van kapcsolva és le van választva az áramforrásról. Ellenkező esetben a készülék áramütést okozhat.

Fali konzol komponensek



Fali konzol vezetősín



Tartócsavar



x 2
(M4 x L10)

Csavar



Tartó-Fali konzol

1. Helyezze a **Fali konzol vezetősín** a fal felszínére.
 - A **Fali konzol vezetősín** szintbe hozva kell elhelyezni.
 - Amennyiben a TV a falra van felszerelve, a készüléket legalább 5 cm-el a TV alá helyezze el.

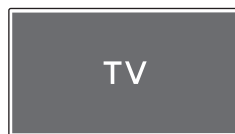

↑↓ 5 cm vagy több

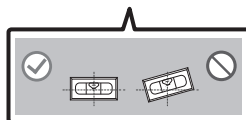

2. Igazítsa a **Fali konzol vezetősín középső vonalát** a TV közepéhez (ha a Soundbart a TV alá szereli fel), majd ragasztószalaggal rögzítse a **Fali konzol vezetősín** a falra.

- Ha a felszerelés nem televízió alá történik, akkor igazítsa a **Középső vonalát** a felszerelési terület közepéhez.

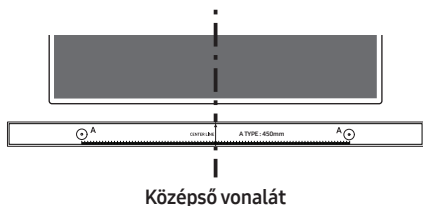

3. Toll segítségével jelölje meg a lyukak helyzetét, és távolítsa el a **Fali konzol vezetősín**.

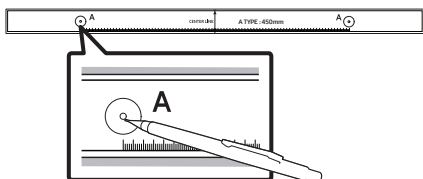

4. Egy megfelelő méretű fúrószárral fúrjon lyukat a falba minden jelölésnél.
- Ha a jelölések nem egyeznek meg a csomók pozíciójával, akkor mindenképpen illesszen be megfelelő horgonyokat a lyukakba, mielőtt behelyezné a tartócsavarokat. Ha horgonyokat használ, akkor ellenőrizze, hogy a kifúrt lyukak elég nagyok-e a használni kívánt horgonyokhoz.

5. Nyomjon egy csavart (nem része a csomagnak) valamennyi **Tartócsavar** keresztül, majd csavarozza mindegyik csavart szorosan a tartócsavar lyukakba.

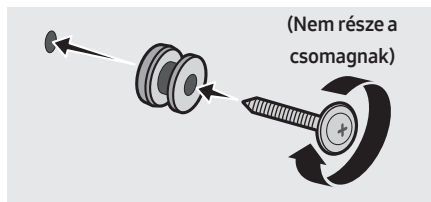

6. Szereljen fel 2 **Falikonzolt** a megfelelő tájolásban a Soundbar alá, 2 **Csavart** használatával.

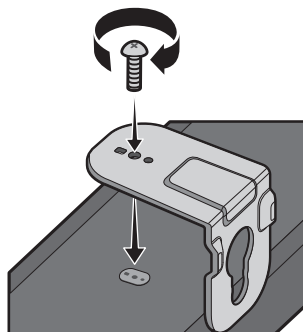

- Az összeszerelés során győződjön meg arról, hogy a **Falikonzol** felfüggesztő része a Soundbar hátoldala mögött legyen.

A Soundbar hátoldala

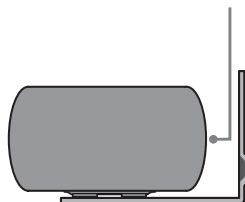

A Soundbar jobb széle

- A tényleges termék a modelltől függően eltérhet a fent ábrázolttól.

7. Szerelje fel a Soundbart a mellékelt **Fali konzolokkal**, a **Fali konzolok** felfüggesztésével a falon levő **Tartócsavarokra**.

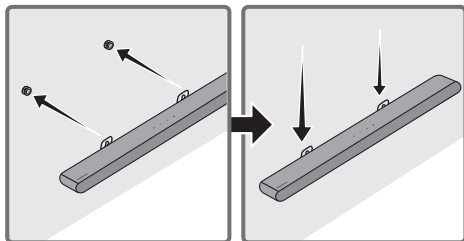

8. Az alábbi ábrán látható módon csúsztassa le a Soundbart, hogy a **Falikonzol** stabilan megvan tartva a **Tartócsavar** által.

- Helyezze be a **Tartócsavarokat** a **Falikonzolkok** széles (alsó) részébe, majd csúsztassa le a **Falikonzolkokat**, hogy a **Tartócsavarok** stabilan megtartsák a **Falikonzolkokat**.

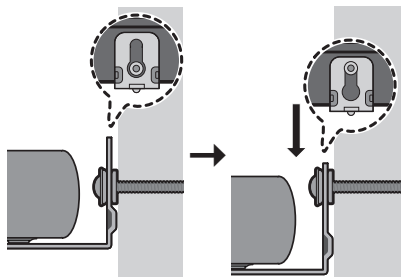

09 A SOUNDBAR TELEPÍTÉSE A TV ELŐTT

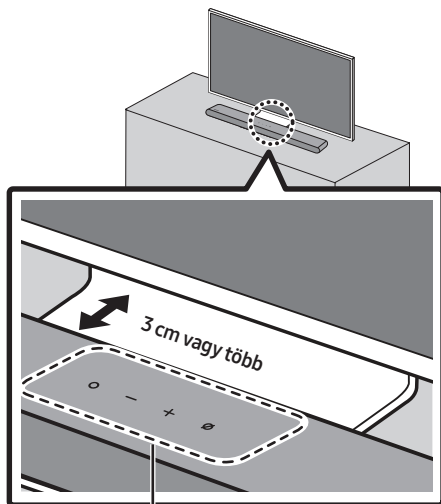

Mikrofonok

Igazítsa a Soundbar közepét a TV közepéhez, a képen látható módon.

Ekkor helyezze a Soundbart legalább 3 cm-re a TV-től, hogy ne zavarja a hangfelismerést.

MEGJEGYZÉSEK

- Győződjön meg arról, hogy a Soundbar sík és szilárd felületen van elhelyezve.
- A nem megfelelő távolság a TV és a Soundbar között hangfelismerési és akusztikai problémákat okozhat.

10 SZOFTVERFRISSÍTÉS

Automata frissítés

A szoftverfrissítések automatikusan megtörténnek, ha a Soundbar csatlakozik az internethez, még akkor is, ha a Soundbar ki van kapcsolva.

- Az Automatikus Frissítés funkció használatához a Soundbar-nak csatlakoznia kell az internethez.

A Soundbar Wi-Fi kapcsolata megszakad, ha kihúzza a Soundbar hálózati kábelét, vagy megszakad az áramellátás. Ha az áramellátás megszakad, akkor az áramellátás visszaállítását követően, vagy amikor újból csatlakoztatja a tápkábelét, kapcsolja be a Soundbart, majd csatlakozzon újra az internethez.

USB Frissítés

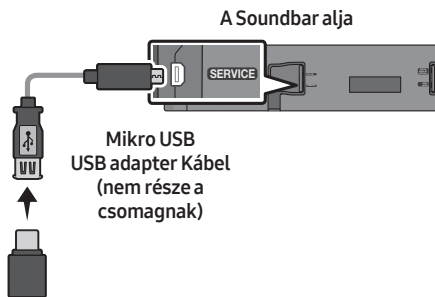

Előfordulhat, hogy a jövőben a Samsung frissítéseket kínálja a Soundbar rendszer firmware-éhez.

Ha elérhető egy frissítés, akkor a Soundbart úgy frissítheti, hogy a frissítés firmware-jét tartalmazó USB meghajtót csatlakoztatja a Soundbar **SERVICE** portjához.

1. Látogasson el a Samsung Electronics honlapjára (www.samsung.com) → keressen rá a modell nevére a felhasználói támogatás menüjében.
 - A frissítéssel kapcsolatos további információkért lásd a Frissítési útmutatót.
2. Töltse le a frissítési fájlt (USB típus).
3. Csomagolja ki a fájlt, és hozzon létre egy mappát a fájlnevel.
4. Tárolja a létrehozott mappát egy USB-n, majd csatlakoztassa a Soundbarhoz.
5. Kapcsolja be a Soundbart. Ezután a termék 3 percen belül frissítve lesz.

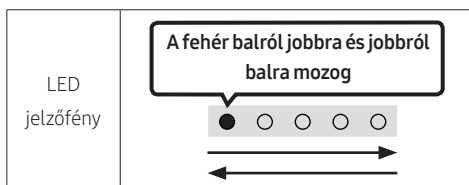

- A frissítés során ne kapcsolja ki, és ne vegye ki az USB-t.
- Ha a szoftverfrissítés után világít a sárga LED, ez azt jelenti, hogy folyamatban van egy következő frissítés. Ilyen esetben ne kapcsolja ki a tápellátást, és ne távolítsa el az USB-eszközt.
- Ha a frissítés nem folytatódik, csatlakoztassa újra a Soundbar tápkábelét.
- Ha a legújabb verzió van telepítve, akkor nem történik frissítés.
- Az USB típustól függően előfordulhat, hogy a frissítés nem támogatott.
- Ha nem áll rendelkezésre frissítőfájl

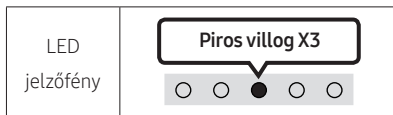

- Ha a frissítőfájl azonos vagy régebbi verziójú

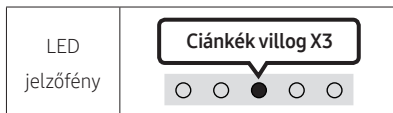

Visszaállítás

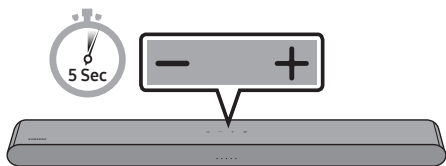

A Soundbar bekapcsolt állapotában legalább 5 másodpercig nyomja meg egyszerre a készülék **– + (Hangerő)** gombjait. A LED-kijelző az alább látható módon megváltozik, majd a Soundbar alaphelyzetbe áll.

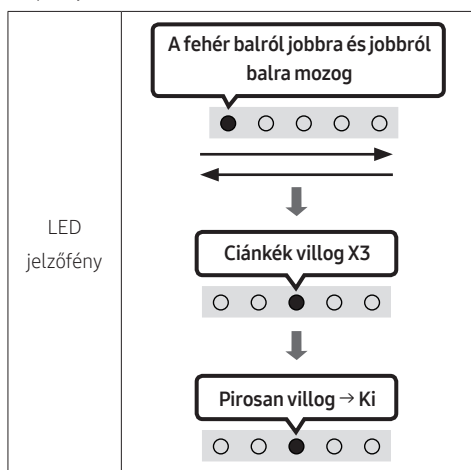

⚠ FIGYELEM

- A Soundbar összes beállítása visszaáll. Csak akkor végezze el ezt a műveletet, ha visszaállítás szükséges.

Biztonsági frissítésekkel kapcsolatos információk

A biztonsági frissítések célja az eszköz biztonságának megszilárdítása és az Ön személyes adatainak védelme. A biztonsági frissítésekkel kapcsolatos további információkért látogasson el a <https://security.samsungtv.com> címre.

- A webhely csak néhány nyelvet támogat.

11 HIBAELEHÁRÍTÁS

Mielőtt segítséget kérne, ellenőrizze a következőket:

A Soundbar nem kapcsol be.

- Ellenőrizze, hogy a Soundbar tápkábele megfelelően van-e bedugva a konnektorba.

Hibásan működik a Soundbar.

- A tápkábel eltávolítása után helyezze be újra.
- Kapcsolja ki, majd be a külső eszközt, és próbálja újra.
- Ha nincs jel, a Soundbar egy bizonyos idő elteltével automatikusan kikapcsol. Kapcsolja be a készüléket. (Lásd a 8 oldalt.)

Nem működik a távirányító.

- Fordítsa a távirányítót egyenesen a Soundbar felé.
- Cserélje ki újakra az elemeket.

A Soundbar piros LED-jelzőfénye nem alszik ki.

- Ki van kapcsolva a mikrofon. Kapcsolja be a mikrofont. (Lásd a 6 oldalt.)

A Soundbar nem ad ki hangot.

- A Soundbar hangereje túl alacsony vagy némítva van. Állítsa be a hangerőt.
- Ha bármilyen külső eszköz (STB, Bluetooth eszköz, mobilkészülék stb.) csatlakozik, állítsa be a külső eszköz hangerejét.
- A TV hangkimenetének kiválasztásához válassza a Soundbar lehetőséget. (Samsung TV: Főmenü (🏠) → Menü → Beállítások (⚙️) → Összes beállítás (⚙️) → Hang → Hangkimenet → Válassza a Soundbar lehetőséget)
- A Soundbar kábelcsatlakozása nem lehet laza. Távolítsa el a kábelt és csatlakoztassa újra.
- Távolítsa el a tápkábelt teljesen, csatlakoztassa újra, és kapcsolja be a készüléket.
- Inicializálja a terméket, és próbálja újra. (Lásd a 38 oldalt.)

Ha a TV nem HDMI (eARC) kapcsolattal csatlakozik.

- Ellenőrizze, hogy a HDMI-kábel megfelelően van-e csatlakoztatva az eARC csatlakozóhoz. (Lásd a 16 oldalt.)
- Előfordulhat, hogy a csatlakoztatás nem lehetséges a csatlakoztatott külső eszköz (set-top box, játékgép stb.) miatt. Közvetlenül csatlakoztassa a Soundbart.
- Előfordulhat, hogy a HDMI-CEC nem aktiválható a TV-n. Kapcsolja be a CEC opciót a TV menüben. (Samsung TV: Főmenü (🏠) → Menü → Beállítások (⚙️) → Összes beállítás (⚙️) → Kapcsolat → Külsőeszközkezelő → Anynet+ (HDMI-CEC) BE)

A TV-hez HDMI (eARC) módban történő csatlakoztatáskor nincs hang.

- Az eszköze nem tudja lejátszani a bemeneti jelet. Változtassa meg a TV audio kimenetét PCM vagy Dolby Digital értékre. (Samsung TV esetén: Főmenü (🏠) → Menü → Beállítások (⚙️) → Összes beállítás (⚙️) → Hang → Szakértői beállítások → Digitális kimeneti audioformátum)

A Soundbar nem fog kapcsolódni Bluetoothon.

- Új eszköz csatlakoztatásakor váltson a Bluetooth Párosítás opcióra a csatlakozáshoz. (Nyomja meg a távirányítón a **PAIR** gombot, vagy legalább 5 másodpercig nyomja meg a készüléken a **🔊 (Mikrofon Be/Ki)** gombot.)
- Ha a Soundbar egy másik eszközhöz van csatlakoztatva, akkor az eszköz váltásához először húzza ki a másik eszközt.
- Csatlakoztassa újra, miután eltávolította a csatlakoztatni kívánt eszközt a Bluetooth hangszóró listát. (Samsung TV: Főmenü (🏠) → Menü → Beállítások (⚙️) → Összes beállítás (⚙️) → Hang → Hangkimenet → Bluetooth-hangszórók listája)
- Távolítsa el és csatlakoztassa újra a hálózati csatlakozót, majd próbálja újra.
- Inicializálja a terméket, és próbálja újra. (Lásd a 38 oldalt.)

Bluetoothos csatlakoztatásnál megszűnik a hang.

- Egyes készülékek, például mikrohullámú sütők, vezeték nélküli routerek stb. rádió-interferenciát okozhatnak, ha túl közel vannak a Soundbarhoz.
- Ha a Bluetoothon csatlakoztatott eszköz túl távol kerül a Soundbartól, akkor megszűnhet a hang. Vigye közelebb az eszközt a Soundbarhoz.
- Ha a felhasználó teste érintkezésbe kerül a Bluetooth adó-vevővel, vagy a készülék fém bútorra van telepítve, akkor megszűnhet a hang. Ellenőrizze a telepítési környezetet és a használat feltételeit.

Nem lehet Wi-Fi-hálózathoz kapcsolódni.

- Ellenőrizze, hogy a vezeték nélküli router be van-e kapcsolva.
- Kapcsolja ki a routert, kapcsolja be újra, majd próbálja újra.
- Ha a vezeték nélküli jel túl gyenge, a Soundbar nem kapcsolódik. Próbálja közelebb helyezni a routert a Soundbarhoz vagy eltávolítani az akadályokat a Soundbar és a router közül, ha lehetséges.
- Ha a vezeték nélküli router új, akkor a hangszóró hálózati beállításait újra kell konfigurálnia.
- A Soundbar nem támogatja a Wi-Fi 6-ost.

A Soundbar nem kapcsol be automatikusan a TV-vel együtt.

- Ha a Soundbart kikapcsolja TV-nézés közben, akkor az energiaszinkronizálás a TV-vel ki van kapcsolva. Először kapcsolja ki a TV-t.

Az AVA funkció bizonyos esetekben nem áll rendelkezésre.

- A Q-Symphony használata esetén nem áll rendelkezésre az AVA funkció.
- Kikapcsolt mikrofon esetén nem áll rendelkezésre az AVA funkció.

Miután csatlakoztattam a TV-t a Soundbarhoz, Soundbar módba kapcsoltam. Utána a TV hangja kikapcsolt.

- Ha a TV-hez csatlakoztatott Soundbart mobilkészülékhez csatlakoztatja, a Soundbar a mobilkészülék hangját szórja ki, de nem szakad meg a kapcsolata a TV-vel. Ezért a TV hangja máshonnan sem fog szólni.
- Válassza le a mobilkészüléket, ezután ismét megszólal a TV a Soundbarból.

A Soundbar nem jelenik meg az AirPlayben.

- Az AirPlay engedélyezéséhez a Soundbarban először regisztrálnia kell az eszközt a Samsung **SmartThings** alkalmazásban, elfogadva az alkalmazás feltételeit. (Lásd a 32. oldalt.)
- Az AirPlay nem működik, ha törli a Soundbart a Samsung **SmartThings** alkalmazásból.
- Győződjön meg róla, hogy a Soundbar és az Apple eszköz ugyanahhoz a Wi-Fi-hálózathoz csatlakozik.
- A Soundbar az iOS 13.4 vagy újabb iOS rendszerre telepített AirPlayvel kompatibilis.

A csoportos lejátszás nincs engedélyezve.

- Ellenőrizze, hogy a hangeszközök 2024-ben kiadott vagy annál újabb modellek-e.
- Ellenőrizze, hogy a gazdaeszköz csatlakozik-e Wi-Fi-hálózathoz mint forráshoz.
- Győződjön meg róla, hogy az összes hangeszköz ugyanahhoz a Wi-Fi-hálózathoz csatlakozik (5 GHz-en).

12 SZABADALMAK



Dolby, Dolby Atmos, and the double-D symbol are registered trademarks of Dolby Laboratories Licensing Corporation. Manufactured under license from Dolby Laboratories. Confidential unpublished works. Copyright © 2012-2021 Dolby Laboratories. All rights reserved.



For DTS patents, see <http://patents.dts.com>. Manufactured under license from DTS, Inc. or DTS Licensing Limited. DTS, Digital Surround, Virtual:X, and the DTS logo are registered trademarks or trademarks of DTS, Inc. in the United States and other countries. © 2021 DTS, Inc. ALL RIGHTS RESERVED.



The terms HDMI, HDMI High-Definition Multimedia Interface, HDMI Trade dress and the HDMI Logos are trademarks or registered trademarks of HDMI Licensing Administrator, Inc.



- Használd a telefont, táblagépet vagy számítógépet a Spotify távirányítójaként. További tudnivalókat a [spotify.com/connect](https://www.spotify.com/connect) oldalon
- Itt található az azon harmadik felek licencei, amelyek a Spotify szoftverére vonatkoznak: <https://www.spotify.com/connect/third-party-licenses>.



Apple, AirPlay, iPad, iPhone, and Mac are trademarks of Apple Inc., registered in the U.S. and other countries and regions.

roon
TESTED

Being Roon Tested means that Samsung and Roon have collaborated to ensure you have the best experience using Roon software and Samsung equipment together, so you can just enjoy the music.

Nyílt Forráskódú Licenc Megjegyzés

A termékben használt nyílt forráskód a következő weboldalon érhető el: <http://opensource.samsung.com>.
