

# User Guide

---

## HW-Q990D

To receive more complete service, please register your product at [www.samsung.com/register](http://www.samsung.com/register)

Figures and illustrations in this User Manual are provided for reference only and may differ from actual product appearance.

# TARTALOM

<b>01</b>	<b>A komponensek ellenőrzése</b>	<b>3</b>	<b>08</b>	<b>Fali Rögzítő felszerelése</b>	<b>26</b>
<b>02</b>	<b>A termék áttekintése</b>	<b>4</b>		Óvintézkedések a szerelés során.....	26
	A Soundbar felső panelje.....	4		Fali konzol komponensek.....	26
	A Soundbar alsó panelje.....	4		A térhatású hangszórók felszerelése a falra.....	27
<b>03</b>	<b>A Soundbar távirányító használata</b>	<b>5</b>	<b>09</b>	<b>A Soundbar telepítése a TV elé</b>	<b>27</b>
	Az elemek behelyezése a távirányító használata előtt (2 db AAA elem)...	5		Komponens.....	27
	A Távvezérlő Használatának Módja.....	5	<b>10</b>	<b>Szoftverfrissítés</b>	<b>28</b>
	A  (Hangvezérlés) beállítása.....	6		Automata frissítés.....	28
	A Rejtett Gombok használata (Gombok egynél több funkcióval).....	7		USB Frissítés.....	28
	A különféle hangeffektusmódok kimeneti műszaki adatai.....	7		Biztonsági frissítésekkel kapcsolatos információk.....	28
	A Soundbar hangerejének szabályozása a televízió távirányítójával.....	8		Inicializálás.....	29
<b>04</b>	<b>A Soundbar csatlakoztatása</b>	<b>9</b>	<b>11</b>	<b>Hibaelhárítás</b>	<b>29</b>
	Az áramellátás és az egységek csatlakoztatása.....	9	<b>12</b>	<b>LICENC</b>	<b>31</b>
	– A hangszórók ajánlott elrendezése.....	10			
	– A térhatású hangszóró neve.....	10			
	– A mélysugárzó és a térhatású hangszórók manuális csatlakoztatása.....	11			
	– LED-jelzőlámpák a mélysugárzó és a térhatású hangszórók hátulján.....	12			
<b>05</b>	<b>Csatlakoztatás TV-hez</b>	<b>13</b>			
	A HDMI ARC-t (Audio Return Channel) támogató TV csatlakoztatása.....	13			
	Csatlakoztatás optikai kábellel.....	14			
	Csatlakoztatás Bluetooth-on keresztül.....	15			
	Csatlakoztatás Wi-Fi-n.....	16			
	A Q-Symphony funkció használata.....	17			
	A SpaceFit Sound használata.....	18			
<b>06</b>	<b>Csatlakoztatás Külső Eszközhöz</b>	<b>19</b>			
	1. módszer: Csatlakoztatás HDMI-kábel segítségével (képes Dolby Atmos / DTS:X dekódolásra és lejátszására).....	19			
	2. módszer: Csatlakoztatás optikai kábellel.....	20			
<b>07</b>	<b>Mobileszköz csatlakoztatása</b>	<b>21</b>			
	1. módszer: Csatlakoztatás Bluetooth-on keresztül.....	21			
	2. módszer: Csatlakozás Wi-Fi-n (Vezeték nélküli hálózaton) keresztül.....	23			
	A Group Play használata.....	23			
	A SmartThings Hub használata.....	24			
	Csatlakoztatás Apple AirPlayen keresztül.....	24			
	A Tap Sound használata.....	25			

# 01 A KOMPONENSEK ELLENŐRZÉSE



Soundbar Központi Egység



Soundbar Távirányító / Elemek



Mélyszugárzó



Térhatású hangszóró  
(bal/jobbs)



Tápkábel  
(Soundbar, mélyszugárzó, térhatású hangszóró)



HDMI-kábel



Fali tartósín



Tartócsavar



(M4 x L10)

Csavar



Fali konzol



Gumiláb

- Az áramellátással és energiafelhasználással kapcsolatos további információkért olvassa el a terméken található címkét. (Címke: a Soundbar központi főegységének hátulja)
- A kiegészítő komponensek vagy opcionális kábelek vásárlásához vegye fel a kapcsolatot a Samsung Szervizközponttal vagy a Samsung Vevőszolgálattal.
- A fali konzolról vagy a gumilábról bővebben a 26~28 oldalakon olvashat.
- A kivitel, a műszaki adatok és az alkalmazás képernyője előzetes értesítés nélkül megváltozhat.
- A tartozékok megjelenése kissé eltérhet a fenti illusztrációktól.
- A Samsung Electronics Co., Ltd fenntartja a jogot a specifikációk értesítés nélküli módosítására.
- A tömeg és a méretek hozzávetőlegesek.

## 02 A TERMÉK ÁTTEKINTÉSE

### A Soundbar felső panelje

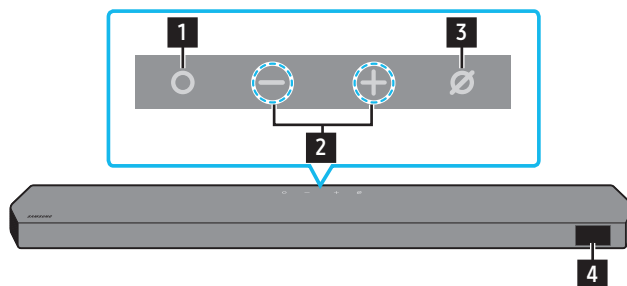

<b>1</b>	<b>○ (Több funkció) gomb</b> <ul style="list-style-type: none"><li>A Soundbar bekapcsolásához készenléti üzemmódban nyomja meg a <b>○ (Több funkció)</b> gombot.</li><li>A bemeneti jelforrás módosításához nyomja meg a <b>○ (Több funkció)</b> gombot.</li></ul>
<b>2</b>	<b>— + (Hangerő) gomb</b> A hangerő beállítása.
<b>3</b>	<b>⊘ (Mikrofon be/ki) gomb</b> Nyomja meg a gombot a mikrofon be- vagy kikapcsolásához. Kikapcsolt mikrofon esetén a LED-jelzőfény pirosan világít.
<b>4</b>	<b>Kijelző</b> A készülék állapotát és pillanatnyi módját jelzi ki. TV ARC vagy eARC → HDMI 1 → HDMI 2 → Wi-Fi → BT → D.IN



- Ha csatlakoztatja a tápkábelt, a bekapcsológomb 4-6 másodperc alatt elkezd működni.
- A készülék bekapcsolásakor 4-5 másodperc késleltetéssel kell számolni, mielőtt hangot generálna.
- Ha a TV-ből és a Soundbarból is szól a hang, akkor a TV audio **Settings** menüjében állítsa a TV hangszóróját **External Speaker** lehetőségre.

### A Soundbar alsó panelje

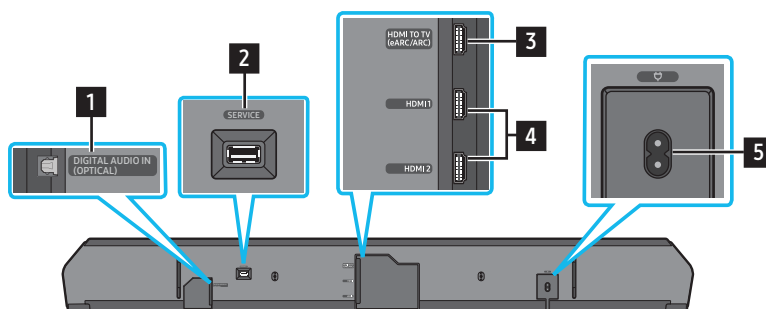

<b>1</b>	<b>DIGITAL AUDIO IN (OPTICAL)</b> Egy külső eszköz digitális (optikai) kimenetének csatlakoztatásához. (Lásd 20. oldal.)
<b>2</b>	<b>SERVICE</b> USB-tárolóeszköz csatlakoztatásához a termék szoftverének frissítése érdekében.
<b>3</b>	<b>HDMI TO TV (eARC/ARC)</b> Csatlakoztassa egy TV-készülék HDMI aljzatához. (Lásd 13. oldal.)
<b>4</b>	<b>HDMI 1 / HDMI 2</b> Digitális videó és audió jelek bemenete, egyidejűleg HDMI kábellel csatlakoztatott eszközök számára. Csatlakoztassa egy külső eszköz HDMI-kimenetéhez. (Lásd 19. oldal.)
<b>5</b>	<b>POWER</b> Csatlakoztassa a Soundbar tápkábelét. (Lásd 9. oldal.)

- A tápkábelt a dugasznál fogva húzza ki a fali csatlakozóaljzattól. Ne húzza a kábelt.
- Ne csatlakoztassa a készüléket vagy az egyéb komponenseket a konnektorba, amíg a komponenseket összekötő kábeleket nem csatlakoztatta.

# 03 A SOUNDBAR TÁVIRÁNYÍTÓ HASZNÁLATA

## Az elemek behelyezése a távirányító használata előtt (2 db AAA elem)





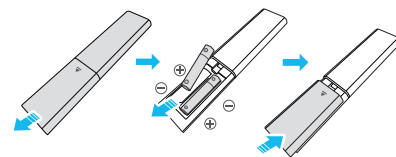





Tolja a hátsó fedelet a nyíl irányába, amíg teljesen el nem távolítható. Helyezzen be 2 AAA elemet (1,5 V) úgy, hogy azok polaritása megfelelő legyen. Csúsztassa vissza az elemek fedelét.









- Az ábra nem feltétlenül felel meg a távirányító konkrét modelljének.

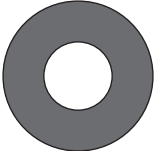

## A Távvezérlő Használatának Módja

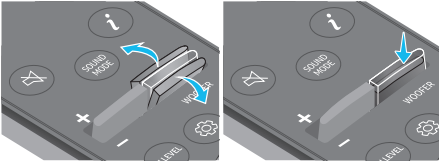

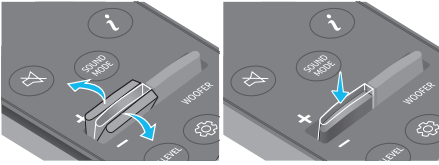
 <b>Bekapcsolás</b>	<p>A Soundbar be- és kikapcsolása.</p> <ul style="list-style-type: none"> <li>• <b>Auto Power Down Funkció</b> A készülék automatikusan kikapcsol a következő helyzetekben: <ul style="list-style-type: none"> <li>• TV ARC vagy eARC / HDMI 1 / HDMI 2 / Wi-Fi / BT / D.IN módban, ha 18 percig nincs hangjelzés.</li> </ul> </li> </ul>
 <b>Forrás</b>	<p>Nyomja meg a Soundbarhoz csatlakoztatott jelforrás kiválasztásához.</p> <ul style="list-style-type: none"> <li>• <b>Hangvisszajelzés be/ki</b> Be- vagy kikapcsolhatja a <b>hangvisszajelzést</b>. Tartsa nyomva legalább 5 másodpercig a távirányító  (Forrás) gombját a Soundbar kikapcsolt állapotában (Standby üzemmód). A <b>hangvisszajelzés</b> beállításának minden módosításakor „AUI OFF” (alapértelmezés) vagy „AUI ON” felirat jelenik meg a kijelzőn.</li> </ul>
 <b>Bluetooth PAIR</b>	<p>Kapcsolja a Soundbart Bluetooth párosítási módba. Nyomja meg a gombot, és várja meg, amíg a “BT PAIRING” képernyő csatlakozik egy új Bluetooth-eszközhöz.</p>
 <b>Némítás</b>	<p>Nyomja meg a  (<b>Némítás</b>) gombot a hang elnémításához. Nyomja meg újra a hang némításának megszüntetéséhez.</p>
 <b>SOUND MODE</b>	<p>A gomb megnyomásával kiválaszthatja a kívánt audiomódot a <b>Surround</b>, a <b>Game Pro</b>, a <b>Standard</b> és az <b>Adaptive Sound</b> közül.</p> <ul style="list-style-type: none"> <li>• <b>Standard</b> Az eredeti hangot adja ki.</li> <li>• <b>Surround</b> A szokásosnál szélesebb hangteret biztosít.</li> <li>• <b>Game Pro</b> Sztereoszópiikus hangot biztosít, hogy játék közben elmerüljön az akcióban.</li> <li>• <b>Adaptive Sound</b> Elemzi a tartalmat valós időben és automatikusan biztosítja az optimális hangteret a tartalom jellemzői alapján.</li> </ul>
 <b>CH LEVEL</b>	<p>A gomb megnyomásával módosíthatja az egyes hangszórók hangerejét, úgymint a <b>Center level</b>, a <b>Side level</b>, a <b>Wide level</b>, a <b>Front Top level</b>, a <b>Rear level</b>, a <b>Rear top level</b> és a <b>Rear side level</b> beállítást.</p> <ul style="list-style-type: none"> <li>• Az egyes hangszórók hangerejének vezérléséhez a Sound Settings menüpontból válassza ki a <b>Center level</b>, a <b>Side level</b>, a <b>Wide level</b> vagy a <b>Front Top level</b> opciót, és állítsa be a hangerőt -6 és +6 között a <b>Fel/Le</b> gombok segítségével.</li> <li>• Ha a térhatású hangszórók csatlakoztatva vannak, válassza ki a <b>Rear level</b>, a <b>Rear top level</b> vagy a <b>Rear side level</b> opciót, majd állítsa be a hangerőt -6 és +6 között a <b>Fel/Le</b> gombok segítségével.</li> </ul>
 <b>Hangvezérlés</b>	<p>A gomb megnyomásával beállíthatja az audiofunkciókat, úgymint a <b>SpaceFit Sound</b>, <b>AVA</b>, <b>Voice enhance mode</b>, <b>Night mode</b>, <b>Sync</b>, <b>Surround speaker mode</b>, <b>Virtual</b>, <b>Private Rear Sound</b> és <b>Sound Grouping</b> funkciót. A kívánt elem az <b>Fel/Le</b> gombokkal állítható be.</p> <ul style="list-style-type: none"> <li>• Lásd „A  (Hangvezérlés) beállítása” (6. oldal).</li> </ul>
 <b>Lejátszás/Szünet</b>	<p>A zenét a gomb megnyomásával is lejátszhatja vagy szüneteltetheti.</p>

 <p>Fel/Le/Balra/Jobbra</p>	 <p>Nyomja meg a jelzett területeket a Fel/Le/Balra/Jobbra kiválasztásához.</p> <p>Nyomja meg a Fel/Le/Balra/Jobbra opciót a gombon, a funkciók kiválasztásához vagy beállításához.</p> <ul style="list-style-type: none"> <li>• <b>Zene átugrása</b> Nyomja meg a <b>Jobbra</b> gombot a következő zenefájl kiválasztásához. Nyomja meg a <b>Balra</b> gombot az előző zenefájl kiválasztásához.</li> <li>• <b>ID SET</b> Ezt a beállítást akkor használja, ha a mélysugárzó vagy a térhatású hangszóró nincs csatlakoztatva, vagy újracsatlakozásra van szükség. Kikapcsolt állapotban tartsa nyomva 5 másodpercig a <b>Fel</b> gombot az <b>ID SET</b> végrehajtásához. (Lásd 11. oldal.)</li> </ul>
 <p>Infó</p>	<p>Megnyomásával információkat jeleníthet meg az aktív funkcióról vagy a rendelkezésre álló kodekról. <b>BT</b> módban a csatlakoztatott eszközt jeleníti meg (ha megtörtént a párosítás), illetve a „<b>BT ready</b>” feliratot (ha párosítás szükséges).</p>
 <p>WOOFER LEVEL</p>	 <p>A gombot felfelé vagy lefelé nyomva módosíthatja a mélysugárzó (basszus) szintjét.</p>
 <p>VOLUME</p>	 <p>Nyomja meg a gombot felfelé vagy lefelé, hogy beállítsa a hangerőt.</p> <ul style="list-style-type: none"> <li>• <b>Némítás</b> Nyomja meg a <b>VOL</b> gombot a hang elnémításához. Nyomja meg újra a hang némításának megszüntetéséhez.</li> </ul>
 <p>STONE CONTROL</p>	<p>A gomb megnyomásával módosíthatja a magas vagy mély hangok hangerejét. A kívánt elem a <b>Fel/Le</b> gombokkal állítható be. Ez a funkció minden hangmódban rendelkezésre áll a <b>Standard</b> mód kivételével.</p> <ul style="list-style-type: none"> <li>• A magas vagy mély hangok hangerejének szabályozásához a Sound Settings menüpontból válassza ki a <b>TREBLE</b> vagy a <b>BASS</b> opciót, és állítsa be a hangerőt -6 és +6 értékek között a <b>Fel/Le</b> gombokkal.</li> <li>• A mély hangok hangerejének módosítása esetén a mélysugárzó szintje megfelelően módosul.</li> </ul>

## A (Hangvezérlés) beállítása

- **Active Voice Amplifier (AVA):** Miközben a Soundbar szól, valós időben elemzi a külső zajt, hogy a beszéd mindig jól érthető legyen. Az elemzés nem jár adatmentéssel.
- A **Voice enhance mode** érthetőbbé teszi a filmekben és a tévéműsorokban elhangzó beszédet.
- A **Night mode** éjszakai tévénézésre van optimalizálva, és olyan beállításokkal rendelkezik, melyek csökkentik a hangerőt, mégis gondoskodnak róla, hogy a beszéd jól érthető maradjon.
- **Sound Grouping:** A Soundbar központi egysége és a térhatású hangszórók térhatású hangzás helyett teljes hangzást biztosítanak, ami ideális a nagy térben, nagy létszámú zenehallgatáshoz.
  - Ez a menü először a térhatású hangszórók csatlakoztatásakor aktiválódik, majd a térhatású hangszórók csatlakoztatásától függetlenül aktív marad.
  - Ha engedélyezi a Sound Grouping funkciót, akkor nincs hangzásbeli különbség a hangmódok között.
  - A hang nem szól a Soundbar központi egység és a térhatású hangszórók összes hangszóróegységéből, hanem csak bizonyos előre meghatározott egységekből, modelltől függően.
- **Private Rear Sound:** Ebben az üzemmódban a hang csak a térhatású hangszórókból szól, így nyugodtan hallgathatja anélkül, hogy mások zavarnák.
  - Ha engedélyezi ezt az üzemmódot, akkor a Soundbar központi egységéből és a mélysugárzóból nem szól hang. Egyedül a térhatású hangszórók elülső csatornája szól.
  - Ha engedélyezi a Private Rear Sound funkciót, akkor nincs hangzásbeli különbség a hangmódok között.
  - A készülék kikapcsolása vagy a térhatású hangszórókkal létesített kapcsolat megszűnése esetén a funkció kikapcsol.
  - A menü csak akkor aktiválódik, ha a térhatású hangszórók csatlakoztatva vannak.
  - A **Q-Symphony** funkció bekapcsolásakor ez az üzemmód automatikusan kikapcsol, és nem lesz elérhető.

- Tartsa nyomva a (Hangvezérlés) gombot kb. 5 másodpercig, hogy a hangot minden frekvenciasávban beállíthassa. 150 Hz, 300 Hz, 600 Hz, 1,2 kHz, 2,5 kHz, 5 kHz és 10 kHz választható ki a **Balra/Jobbra** gombokkal, és ezek mindegyike -6 és +6 értékek között állítható be a **Fel/Le** gombokkal. (Ügyeljen arra, hogy a hangmód „**Standard**” lehetőségre legyen állítva.)
- Ha a TV és a Soundbar video- és audiojele nincs szinkronban, válassza ki a **Sync** funkciót a Sound Control menüből, és állítsa be az audiókésletetést 0 és 300 milliszekundum között a **Fel/Le** gombok segítségével.
- A **Sync** csak bizonyos funkciók esetén van támogatva.
- A **Surround speaker mode** elérhető beállításai eltérhetnek a (Soundbarral) kompatibilis térhatású hangszóró műszaki adataitól függően.
- A **Virtual** Hangszóró funkció **ON/OFF** állapotba kapcsolható a **Fel/Le** gombok segítségével.

## A Rejtett Gombok használata (Gombok egynél több funkcióval)

Rejtett Gomb		Referenciaoldal
Távírányító Gomb	Funkció	
MÉLYSUGÁRZÓ (Fel)	TV távírányító vezérlés Be/Ki (Készenlét)	oldal: 8
Fel	ID SET	oldal: 11
(Hangvezérlés)	7 sávós ekvalizer	oldal: 6
(Forrás)	Hangvisszajelzés be/ki (Standby)	oldal: 5

## A különféle hangeffektusmódok kimeneti műszaki adatai

Effektus	Bemenet	Kimenet
		Mélysugárázóval és térhatású hangszóróval
Standard	2.0 cs	2.1 cs
	5.1 cs	5.1 cs/7.1 cs (DTS)
	7.1 cs	7.1 cs
	Dolby Atmos®, DTS:X	7.1.4 cs
Surround	2.0 cs	11.1.4 cs
	5.1 cs	11.1.4 cs
	7.1 cs	11.1.4 cs
	Dolby Atmos®, DTS:X	11.1.4 cs
Game Pro	2.0 cs	11.1.4 cs
	5.1 cs	11.1.4 cs
	7.1 cs	11.1.4 cs
	Dolby Atmos®, DTS:X	11.1.4 cs
Adaptive Sound	2.0 cs	11.1.4 cs
	5.1 cs	11.1.4 cs
	7.1 cs	11.1.4 cs
	Dolby Atmos®, DTS:X	11.1.4 cs

A térhatású hangszórók nem adnak hangot 2 csatornás kimenetre, ha **Standard** mód van használatban. A térhatású hangszórók hangjának engedélyezéséhez változtassa meg az effekt módot **Surround** lehetőségre.

# A Soundbar hangerejének szabályozása a televízió távirányítójával







A Soundbar hangerejének szabályozása a TV távvezérlőjével.

- Ez a funkció csak IR távirányítóval használható. A Bluetooth távirányítók (amelyekhez párosítás szükséges) nincsenek támogatva.
- A funkció használatához állítsa a TV hangszóróját **External Speaker** lehetőségre.
- A következő gyártók készülékei támogatják ezt a funkciót:  
Samsung, VIZIO, LG, Sony, Sharp, PHILIPS, PANASONIC, TOSHIBA, Hisense, RCA

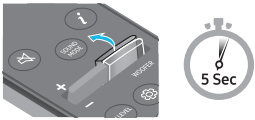
1. Kapcsolja ki a Soundbart.

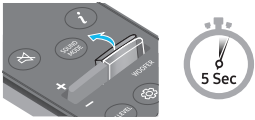
2. Nyomja felfelé a **WOOFER** gombot, és tartsa 5 másodpercig.

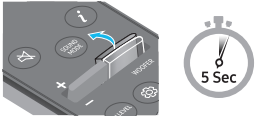
A **WOOFER** gomb minden egyes 5 másodpercig történő felfelé nyomásával az alábbi sorrendben változik az üzemmód: „**OFF-TV REMOTE**” (alapértelmezett üzemmód), „**SAMSUNG-TV REMOTE**”, „**ALL-TV REMOTE**”.

Távirányító Gomb	Kijelző	Státusz
	(Alapértelmezett mód) 	A TV távirányító letiltása.
		Engedélyezze a Samsung TV IR távirányítóját.
		Engedélyezze egy harmadik fél TV-jének IR távirányítóját.

# 04 A SOUNDBAR CSATLAKOZTATÁSA

## Az áramellátás és az egységek csatlakoztatása

Csatlakoztassa elektromos dugaszaljzatba a mélysugárzót, a térhatású hangszórókat és a Soundbart a tápkábel segítségével a következő sorrendben:

- A szükséges áramellátással és energiafelhasználással kapcsolatos további információkért olvassa el a terméken található címkét. (Címke: a Soundbar központi főegységének hátulja)

1. Csatlakoztassa a hálózati kábelt a mélysugárzóhoz.

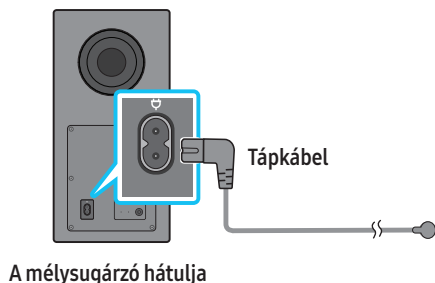

2. Csatlakoztassa a tápkábelt a bal és a jobb térhatású hangszóróhoz.

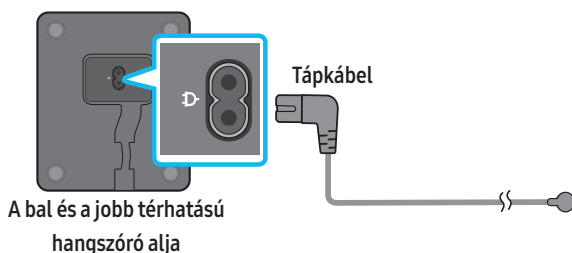

3. Csatlakoztassa a tápkábelt a Soundbarhoz.

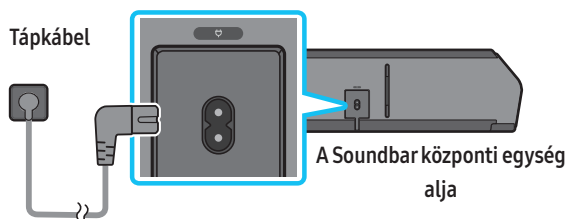

4. Csatlakoztassa az áramforráshoz a Soundbart, a mélysugárzót és a térhatású hangszórókat. A Soundbar bekapcsolásakor a mélysugárzó és a térhatású hangszórók automatikusan kapcsolódnak.

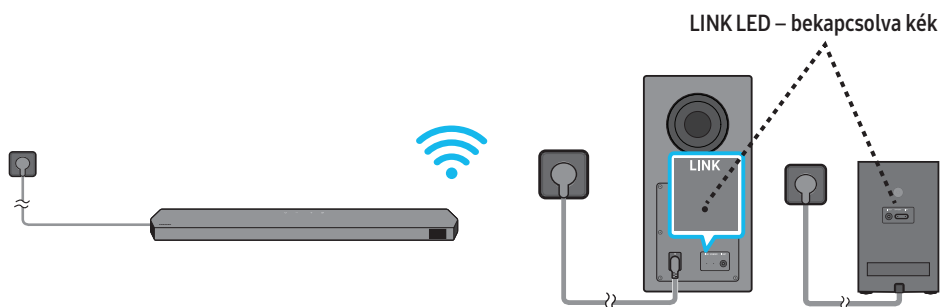

### MEGJEGYZÉS

- A mélysugárzót és a térhatású hangszórókat előbb az áramforráshoz, majd a Soundbarhoz csatlakoztassa. A Soundbar bekapcsolásakor a mélysugárzó és a térhatású hangszórók automatikusan kapcsolódnak.
- Ha kihúzza és újra csatlakoztatja a tápkábelt, amikor a készülék be van kapcsolva, a Soundbar automatikusan bekapcsol.

## A hangszórók ajánlott elrendezése

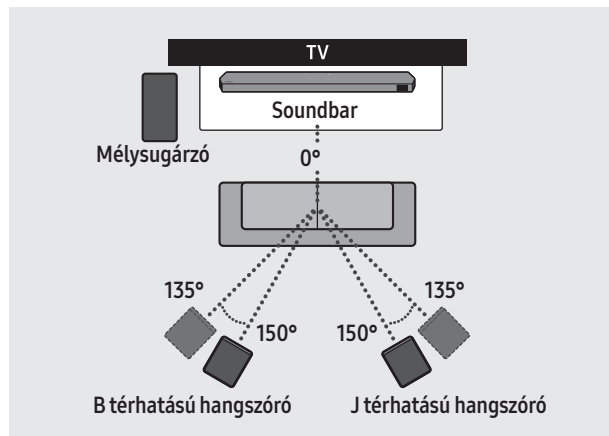

### ⚠ FIGYELEM!

- A mélysugárzó és térhatású hangszórók beépített vevőantennával rendelkeznek. Tartsa távol az egységeket a víztől és nedvességtől.
- Az optimális hangzás érdekében akadálymentes teret alakítson ki a mélysugárzó és térhatású hangszórók körül.

## A térhatású hangszóró neve

Az optimális térhatású hangzás elérhetősége függ a térhatású hangszóró helyétől. A hangszóró elhelyezését illetően lásd az alábbi ábrát.

A mód aktiválásához válassza ki a Surround Speaker módot a Soundbar távirányítójával.

(🔊) (Hangvezérlés) → Térhatású hangszóró → ▲ (Fel) / ▼ (Le) → Elöl / Hátul

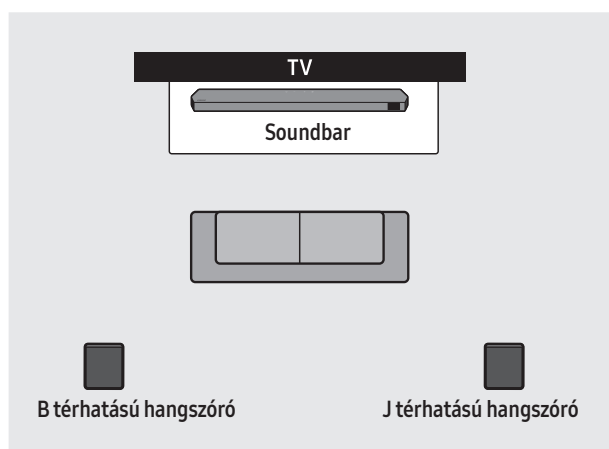

Elhelyezés hátul

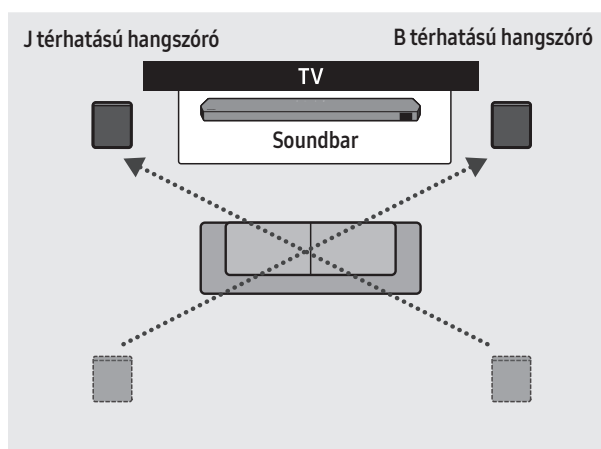

Elhelyezés elől

## MEGJEGYZÉS

- Ez a mód csak adott térhatású hangszóróval rendelkező Soundbar modellek esetén áll rendelkezésre.
- Front speaker módban úgy helyezze el a hangszórókat, hogy szemben legyenek Önnel.
- Alapértelmezés szerint a térhatású hangszóró mód van bekapcsolva hátsó pozícióként.

## A mélysugárzó és a térhatású hangszórók manuális csatlakoztatása

Az alábbi manuális csatlakoztatási eljárás elvégzése előtt:

- Ellenőrizze, hogy megfelelően csatlakozik-e a Soundbar és a mélysugárzó vagy térhatású hangszórók tápkábele.
- Ellenőrizze hogy a Soundbar ki van-e kapcsolva.

1. Kapcsolja ki a Soundbar fő egységet.
2. Tartsa nyomva legalább 5 másodpercig az **ID SET** gombot a mélysugárzó és a térhatású hangszórók hátulján.
  - Az egyes hangszórók hátoldalán levő piros jelzőfény kikapcsol, és a kék jelzőfény villog.

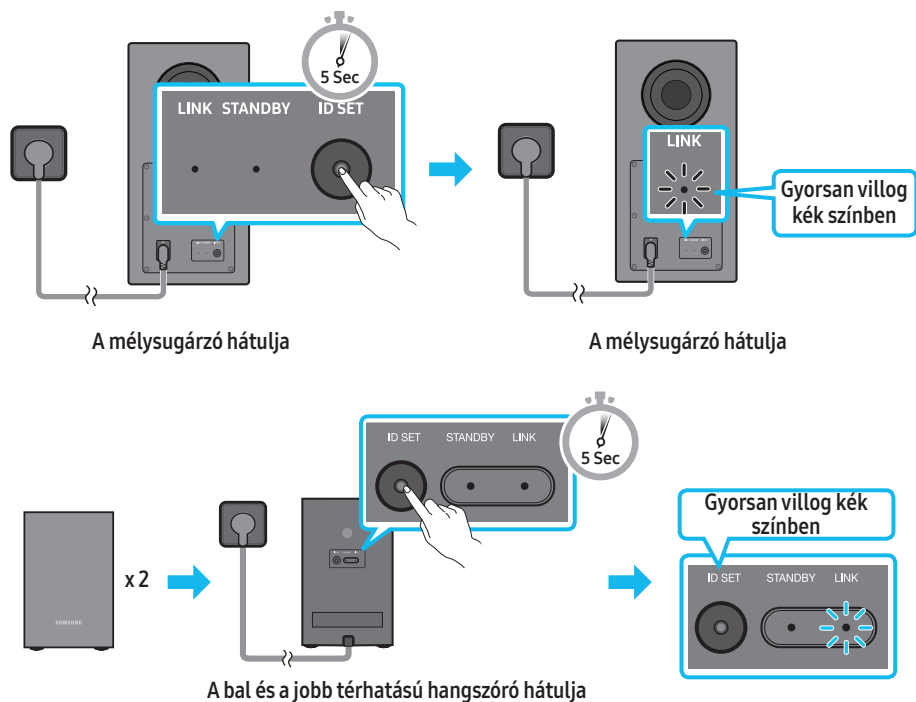

3. Tartsa nyomva 5 másodpercig a távirányító **Fel** gombját.
  - A Soundbar kijelzőjén egy pillanatra megjelenik, majd eltűnik az **ID SET** üzenet.
  - Az **ID SET** befejeződése után a Soundbar automatikusan bekapcsol.

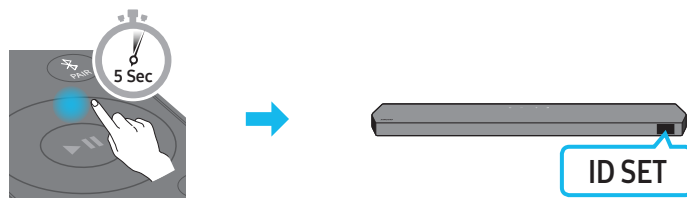

4. Ellenőrizze, hogy a **LINK LED** folyamatos kék színnel világít-e (a csatlakozás kész).

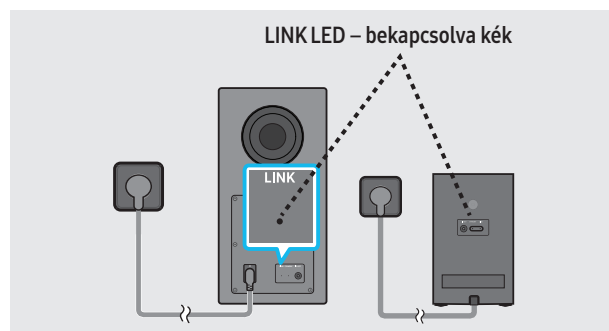







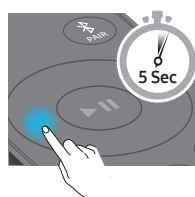

A Soundbar és a mélysugárzó vagy térhatású hangszórók közötti kapcsolat létrejötte után a **LINK LED** villogásról folyamatos kék fényre vált.

### MEGJEGYZÉS

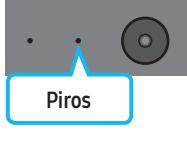
- A Tx modul visszaállítása
1. Kapcsolja ki a soundbart.
  2. Tartsa nyomva 5 másodpercig a távirányító Balra gombját
  3. Kövesse ezt az útmutatást: „A mélysugárzó és a térhatású hangszórók manuális csatlakoztatása”.

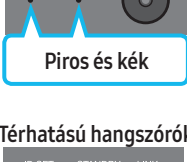

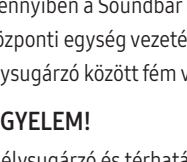
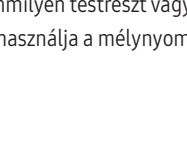
## LED-jelzőlámpák a mélysugárzó és a térhatású hangszórók hátulján

LED	Státusz	Leírás	Megoldás
<p><b>Mélysugárzó</b></p>  <p><b>Kék</b></p> <p><b>Térhatású hangszórók</b></p>  <p><b>Kék</b></p>	Be	Sikeres csatlakozás (normál működés)	-
<p><b>Mélysugárzó</b></p>  <p><b>Kék</b></p> <p><b>Térhatású hangszórók</b></p>  <p><b>Kék</b></p>	Villogás	A kapcsolat helyreállítása	Ellenőrizze, hogy a Soundbar központi egységhez csatlakoztatott tápkábel megfelelően lett-e csatlakoztatva, vagy várjon körülbelül 5 percet. Ha a villogás nem szűnik meg, akkor próbálkozzon a mélysugárzó és a térhatású hangszórók manuális csatlakoztatásával. Lásd 11. oldal.
<p><b>Mélysugárzó</b></p>  <p><b>Piros</b></p> <p><b>Térhatású hangszórók</b></p>  <p><b>Piros</b></p>	Be	Készenléti állapot (ha a Soundbar központi egysége ki van kapcsolva)	Ellenőrizze, hogy a Soundbar központi egységhez erősített tápkábel megfelelően lett-e csatlakoztatva.
<p><b>Mélysugárzó</b></p>  <p><b>Piros és kék</b></p> <p><b>Térhatású hangszórók</b></p>  <p><b>Piros és kék</b></p>	Villogás	A kapcsolat megszakadt	Csatlakozzon újra. Lásd a 11. oldalon a manuális csatlakoztatásról szóló utasításokat.
<p><b>Mélysugárzó</b></p>  <p><b>Piros és kék</b></p> <p><b>Térhatású hangszórók</b></p>  <p><b>Piros és kék</b></p>	Villogás	Hiba	A Samsung Szervizközpont elérhetőségét ebben a kézikönyvben találja.

### MEGJEGYZÉS

- Ha a központi egység ki van kapcsolva, akkor a mélysugárzó készenléti üzemmódba lép, és a hátulján levő STANDBY LED néhány kék villanás után pirosra változik.
- Amennyiben a Soundbar közelében a Soundbarral azonos frekvencián működő eszközt használ, az interferencia miatt megszakadhat a hang.
- A központi egység vezeték nélküli jelének maximális hatótávolsága kb. 10 m, de ez a működési környezettől függően változhat. Ha a központi egység és a mélysugárzó között fém vagy vasbeton fal van, a rendszer lehet, hogy nem fog működni, mert a vezeték nélküli jel nem hatol át a fémen.

### ⚠ FIGYELEM!

- A mélysugárzó és térhatású hangszórók beépített vevőantennával rendelkeznek. Tartsa távol az egységet a víztől és nedvességtől.
- Az optimális hangzás érdekében akadálymentes teret alakítson ki a mélysugárzó és a térhatású hangszórók körül.
- Semmilyen testrészt vagy idegen tárgyat ne dugjon a mélynyomó nyílásába.
- Ne használja a mélynyomó nyílását a falra akasztáshoz.

# 05 CSATLAKOZTATÁS TV-HEZ

## A HDMI ARC-t (Audio Return Channel) támogató TV csatlakoztatása

### ⚠ FIGYELEM!

- Ha mind a HDMI-kábel, mind az optikai kábel csatlakoztatva van, akkor a készülék először a HDMI-jelet veszi.
- A HDMI-kábel csatlakoztatásához a TV és a Soundbar között feltétlenül az ARC jelzésű csatlakozókat használja. Ellenkező esetben előfordulhat, hogy a TV hangja nem hallható.
- A javasolt kábel a HDMI.org által tanúsított HDMI-kábel.

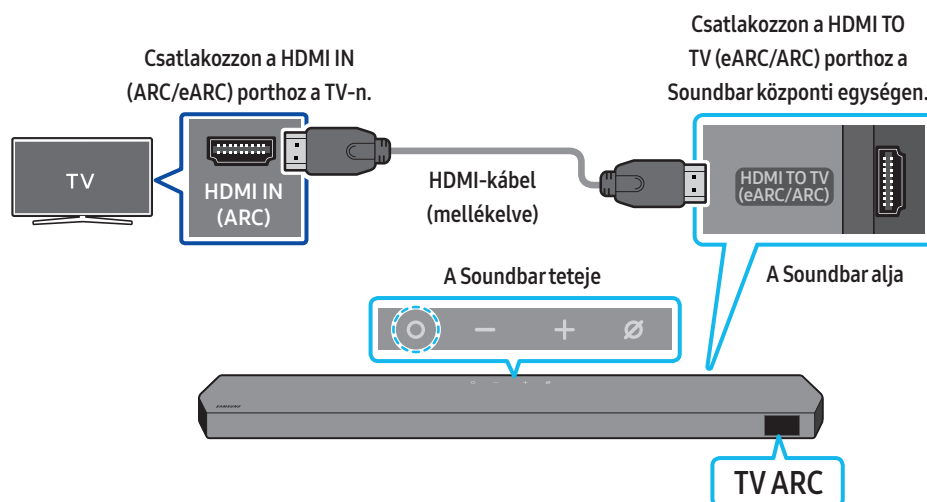

1. A Soundbar és a televízió kikapcsolt állapota mellett csatlakoztassa a HDMI kábelt, az ábrán látható módon.
2. Kapcsolja be a Soundbart és a TV-t.
3. A **TV ARC** jelenik meg a Soundbar központi egység kijelzőablakán, és a Soundbar a TV hangját játssza le.
  - Ha a televízióknak nincs hangja, nyomja meg a **(Több funkció)** gombot a Soundbar tetején vagy a távirányító **(Forrás)** gombját a „TV ARC” mód kiválasztásához. A képernyőn megjelenik „TV ARC” felirat, és megszólal a TV hangja.
  - Az eARC funkciót támogató TV csatlakoztatásakor „TV eARC” jelenik meg a kijelzőn, és hangjelzés hallható.
  - Az eARC segítségével történő kapcsolódáshoz a TV menüjében be kell kapcsolni az eARC funkciót. A beállítással kapcsolatban lásd a TV felhasználói kézikönyvét.  
(pl. Samsung TV: Kezdőképernyő (🏠) → Menü → Beállítások (⚙) → Összes beállítás (⚙) → Hang → Szakértői beállítások → HDMI-eARC mód (auto))
  - Ha a **TV ARC** nem jelenik meg a Soundbar központi egység kijelzőablakán, akkor ellenőrizze, hogy a HDMI kábel a megfelelő porthoz van-e csatlakoztatva.
  - A televízió távirányítójának hangerő gombjaival módosíthatja a Soundbar hangerejét.

### MEGJEGYZÉS

- Ha egy HDMI ARC (Audio Return Channel) funkciót támogató TV-t HDMI-kábellel csatlakoztat a Soundbarhoz, akkor a digitális video- és audioadatokat külön optikai kábel csatlakoztatása nélkül továbbíthatja.
- Javasoljuk, hogy lehetőség szerint mag nélküli HDMI kábelt használjon. Ha maggal rendelkező HDMI-kábelt használ, használjon 14 mm-nél kisebb átmérőjűt.
- Ez a funkció nem elérhető, ha a HDMI kábel nem támogatja a ARC szabványt.
- Ha egy adásban az audio Dolby Digital által van kódolva, és az Ön TV-jén a „Digitális Audio Kimeneti Formátum” beállítása PCM, akkor javasoljuk, hogy állítsa át a beállítást Dolby Digital-ra. Ha a TV-n levő beállítást módosítja, akkor jobb hangminőséget élvezhet. (A TV menüje a Dolby Digital-tól és a PCM-től eltérő szavakat használhat, a TV gyártójától függően.)
- Az ARC/eARC protokollok támogatják a Dolby Atmos technológiát.
- Győződjön meg arról, hogy a tartalom támogatja a Dolby Atmos® funkciót.

## Csatlakoztatás optikai kábellel

### Csatlakoztatás előtti ellenőrzőlista

- Ha mind a HDMI-kábel, mind az optikai kábel csatlakoztatva van, akkor készülék először a HDMI-jelet veszi.
- Ha optikai kábelt használ, és a csatlakozóknak fedelük van, akkor ügyeljen arra, hogy távolítsa el ezeket.

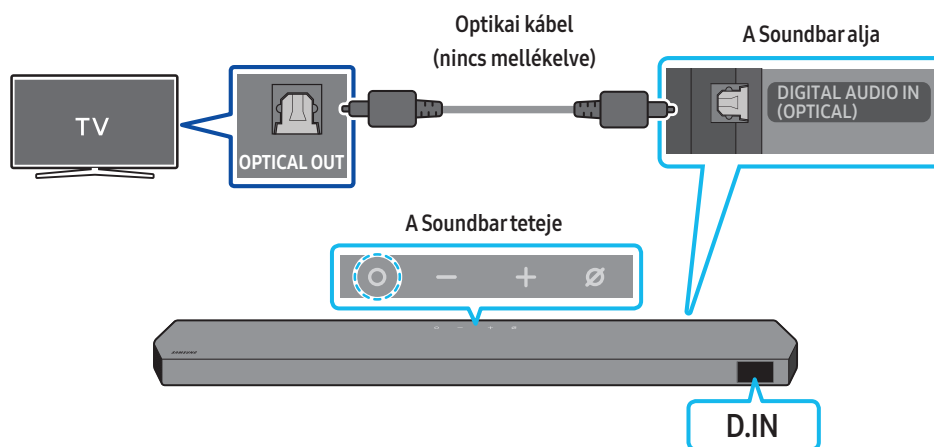

1. A TV és a Soundbar kikapcsolt állapotában az optikai kábellel (nem része a csomagnak) csatlakoztassa a Soundbar **DIGITAL AUDIO IN (OPTICAL)** portját és a TV **OPTICAL** kimeneti portját, az ábra alapján.
2. Kapcsolja be a Soundbart és a TV-t.
3. Nyomja meg a **ⓘ (Több funkció)** gombot a Soundbar tetején vagy a távirányító **📡 (Forrás)** gombját a „**D.IN**” mód kiválasztásához.
4. A TV hangja a Soundbarból származik.

## Csatlakoztatás Bluetooth-on keresztül

Ha Samsung TV-t csatlakoztat Bluetooth-on keresztül, akkor a kábelezés nehézségei nélkül hallgathatja a sztereó hangot.

- Egyszerre csak egy Samsung TV csatlakoztatható.
- Csak Bluetooth-ot támogató Samsung TV csatlakoztatható. Ellenőrizze a TV-készüléke műszaki adatait.

### Az első csatlakoztatás

1. A Soundbar távirányítójának **PAIR** gombját megnyomva lépjen „BT PAIRING” módba.

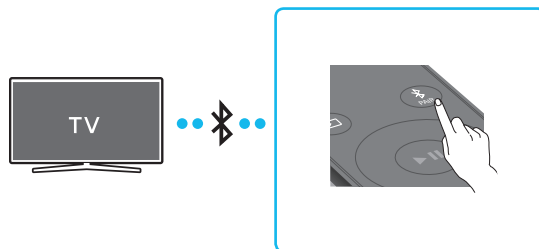

- a. Nyomja meg a **(Több funkció)** gombot a felső panelen, és válassza ki a „BT” módot.

A „BT” felirat néhány másodperc múlva automatikusan „BT PAIRING” felírra változik, vagy „BT READY” felírra vált, ha van már korábban mentett csatlakozás.

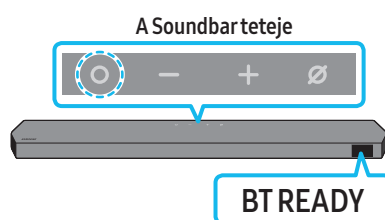

- b. A „BT READY” felirat megjelenése után tartsa nyomva 5 másodpercnél hosszabban a **(Mikrofon be/ki)** gombot a Soundbar felső paneljén, hogy megjelenjen a „BT PAIRING” felirat.

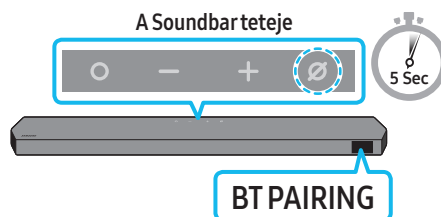

2. Válassza ki a Bluetooth módot a Samsung TV-n.

(pl. Kezdőképernyő (🏠) → Menü → Beállítások (⚙️) → Összes beállítás (⚙️) → Hang → Hangkimenet → Bluetooth-hangszórólista → Soundbar Q-Series (Bluetooth))

3. A TV képernyőjén megjelenő listáról válassza ki a „Soundbar Q-Series” elemet.

A rendelkezésre álló Soundbar „Need Pairing” vagy „Paired” felirattal van megjelölve a televízió Bluetooth-eszközlistáján. A Samsung TV-nek a Soundbarhoz való csatlakozáshoz válassza ki az üzenetet, majd hozzon létre kapcsolatot.

- Ha a Samsung TV csatlakoztatva van, a [TV Név] → „BT” jelenik meg a Soundbar elülső kijelzőjén.

4. Most már hallhatja a Samsung TV hangját a Soundbarból.

- Miután első alkalommal csatlakoztatta a Soundbart a Samsung TV-hez, használja a „BT READY” módot az újbóli csatlakozáshoz.

#### Ha az eszköz csatlakozása nem sikerült

- Ha van már Soundbar (például Soundbar Q-Series) a Samsung TV hangszóróinak listájában, akkor azt törölje.
- Majd ismétlje meg az 1–3. lépést.

### A Soundbar leválasztása a Samsung TV-ről

Nyomja meg a **(Több funkció)** gombot a Soundbar tetején vagy a távirányító **(Forrás)** gombját egy, a „BT”-től eltérő mód kiválasztásához.

- A leválasztás időigényes, mivel a Samsung TV-nek választ kell kapnia a Soundbartól.

(A szükséges idő a Samsung TV modelljétől függően változhat.)

## Mi a különbség a BT READY és a BT PAIRING között?

- **BT READY:** Ebben a módban bármikor csatlakoztathatja a korábban csatlakoztatott Samsung TV-t vagy mobileszközt.
- **BT PAIRING:** Ebben a módban csatlakozhat egy új eszközt a Soundbarhoz.  
(Nyomja meg a **PAIR** gombot a Soundbar távirányítóján, vagy tartsa nyomva legalább 5 másodpercig a **Mikrofon be/ki** gombot a Soundbar tetején a Soundbar „BT” üzemmódjában.)

## Megjegyzések a Bluetooth-kapcsolatról

- Keressen egy 1 méteren belül található új eszközt a Bluetooth-kommunikáción keresztüli csatlakozáshoz.
- Ha egy Bluetooth eszköz csatlakoztatásakor be kell írnia a PIN-kódot, írja be a <0000> számot.
- Az Soundbar 18 perc után automatikusan kikapcsol a Kész állapotban.
- Előfordulhat, hogy a következő körülmények között a Soundbar nem tudja elvégezni megfelelően a Bluetooth keresést és csatlakoztatást:
  - Ha erős elektromos mező van a Soundbar körül.
  - Ha egyszerre több Bluetooth eszközt csatlakoztat a Soundbarhoz.
  - Ha a Bluetooth eszköz ki van kapcsolva, nincs a helyén, vagy hibásan működik.
- Az elektronikus eszközök elektromos interferenciát okozhatnak. Az elektromágneses hullámokat generáló eszközöket tartsa távol a Soundbar központi egységtől - pl. mikrohullámú sütők, vezeték nélküli LAN eszközök, stb.
- A Bluetooth-kapcsolat aktiválása/deaktiválása  
A Bluetooth be- vagy kikapcsolásához tartsa nyomva 30 másodpercig a Soundbar távirányítójának **TONE CONTROL** gombját.

## Csatlakoztatás Wi-Fi-n

### Csatlakoztatás előtti ellenőrzőlista

- Wi-Fi-kapcsolat csak Samsung TV esetén lehetséges.
- Ellenőrizze, hogy be van-e kapcsolva a **vezeték nélküli router (Wi-Fi)**, és hogy a **TV csatlakozik-e a routerhez**.
- A TV-nek és a Soundbar-nak ugyanahhoz a vezeték nélküli hálózathoz (Wi-Fi) kell csatlakoznia.
- Ha a vezeték nélküli router (Wi-Fi) DFS-csatornát használ, akkor nem lehet Wi-Fi-kapcsolatot létesíteni a TV és a Soundbar között. A részletekért forduljon az internetszolgáltatóhoz.
- Lapozza fel a TV kézikönyvét, mivel a menü a gyártás évétől függően változhat.
- A TV és a Soundbar Wi-Fi-n keresztül történő csatlakoztatásához először csatlakoztassa a Soundbart a vezeték nélküli routerhez. A Wi-Fi-kapcsolat létesítésének részleteit lásd a 23. oldalon.

1. A Soundbarral létesített Wi-Fi-kapcsolatra vonatkozó tájékoztatásért lásd „**2. módszer: Csatlakozás Wi-Fi-n (Vezeték nélküli hálózaton) keresztül**” (23. oldal).
2. Módosítsa a TV bemeneti forrását a Soundbar Audio menüje segítségével.
  - **2017-ben vagy ennél később megjelent Samsung TV-k**  
Kezdőképernyő (🏠) → Menü → Beállítások (⚙️) → Összes beállítás (⚙️) → Hang → Hangkimenet → Soundbar Q-Series (Wi-Fi)

### MEGJEGYZÉS

- A Wi-Fi Dolby Atmos-kapcsolat csak bizonyos Samsung TV-ken és Soundbar-modelleken áll rendelkezésre.
- **Óvintézkedés: A hangszóró automatikusan újraindul, ha ki- vagy bekapcsolja a Wi-Fi-t.**
- A Wi-Fi-kapcsolat aktiválása/deaktiválása  
A Wi-Fi be- vagy kikapcsolásához tartsa nyomva 30 másodpercig a Soundbar távirányítójának **CH LEVEL** gombját.

## A Q-Symphony funkció használata

- Ha a Soundbar a Q-Symphony funkciót támogató Samsung TV-hez csatlakozik, akkor a hangot egyszerre játszhatja le a Soundbaron és a TV-n keresztül. Ha a Q-Symphony funkciót használja, a TV-n lejátszott térhatású hangnak köszönhetően gazdagabb, háromdimenziós térhatású hanghatást élvezhet.
- Ha a Soundbar csatlakoztatva van, a TV-n megjelenik a „**Q-Symphony**” menü.  
Beállítás (⚙️) → Összes beállítás (⚙️) → Hang → Hangbeállítás
- A TV menüje – példa: **Q-Symphony**

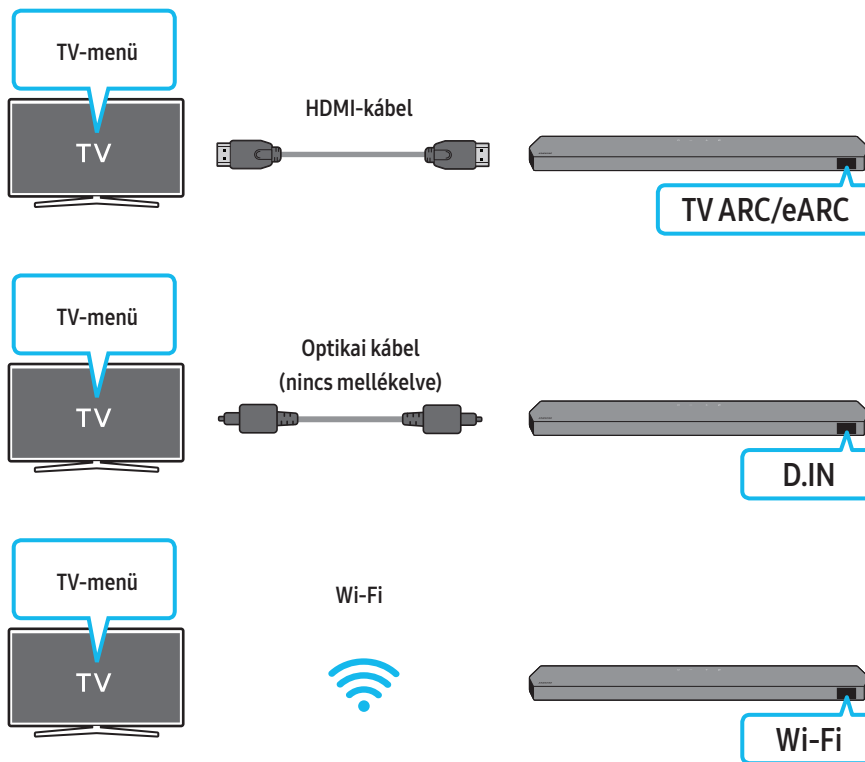

### MEGJEGYZÉS

- A TV által támogatott kodek szerint működhet.
- A funkció támogatásának feltétele a HDMI- vagy optikai kábel (nincs mellékelve) vagy a Wi-Fi csatlakoztatása.
- A megjelenő üzenet a TV modelljétől függően eltérő lehet.
- Gondoskodjon róla, hogy a TV és a Soundbar azonos vezeték nélküli routerhez csatlakozzon, azonos frekvencián.
- Ez a funkció egyes Samsung TV-ken és Soundbar-modelleken áll rendelkezésre.

## A SpaceFit Sound használata

Ez a funkció a Soundbar mikrofonjával elemzi a felhasználó hallgatási terét, és optimális hangzást biztosít az adott térhez. A hangzás optimalizálása automatikusan történik.

### 1. módszer: Csatlakoztatás Soundbaron keresztül

A funkció engedélyezéséhez kapcsolja be a **SpaceFit Sound** módot a Soundbar távirányítója segítségével.

1. A **SpaceFit Sound** mód bekapcsolásához nyomja meg a **Hangvezérlés** gombot.

A kijelzőn megjelenik a „**SPACEFIT SOUND OFF**” felirat.

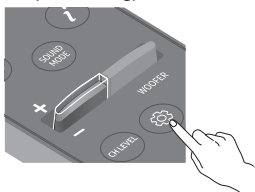

2. A **SpaceFit Sound** bekapcsolásához nyomja meg a távirányító **Fel** gombját.

A kijelzőn megjelenik az „**ON**” felirat.

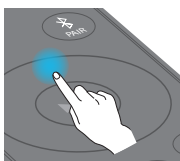

3. A **SpaceFit Sound** kikapcsolásához nyomja meg a távirányító **Le** gombját.

A kijelzőn megjelenik az „**OFF**” felirat.

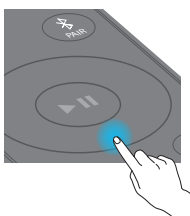

- Ez valamennyi hangmódban rendelkezésre áll.

### 2. módszer: Csatlakoztatás TV-n keresztül

A funkció engedélyezéséhez kapcsolja be az **Adaptive Sound+** módot a Samsung TV menüjében.

(Kezdőképernyő (🏠) → Menü → Beállítás (⚙️) → Összes beállítás (⚙️) → Általános → Intelligens mód beállításai → Adaptive Sound+)

- A Soundbar automatikusan **Adaptive Sound+** hangmódra kapcsol, ha engedélyezi a TV-n az **Adaptive Sound+** módot.

### MEGJEGYZÉS

Ez a funkció csak egyes Samsung TV-khez kapcsolódó Soundbaron működik.

# 06 CSATLAKOZTATÁS KÜLSŐ ESZKÖZHÖZ

## 1. módszer: Csatlakoztatás HDMI-kábel segítségével (képes Dolby Atmos / DTS:X dekódolásra és lejátszására)

### Csatlakoztatás előtti ellenőrzőlista

- Ha az audiókimeneti opciók tartalmazznak másodlagos audio lehetőséget is, akkor ezt mindenképpen állítsa Ki állásba.
- Győződjön meg arról, hogy a tartalom támogatja a Dolby Atmos® / DTS:X funkciót.
- Csak a vonatkozó I/O követelményeknek megfelelő HDMI-kábelt használjon.
- Az UHD-jel megfelelő vételéhez tanúsított Ultra High Speed HDMI-kábel szükséges.
- Az UHD-jel megfelelő vétele érdekében előzetesen ellenőrizze a TV vagy a külső eszköz videó I/O-specifikációját és helyi beállításait.
- További információkért lásd a TV felhasználói kézikönyvét vagy a külső eszközt.

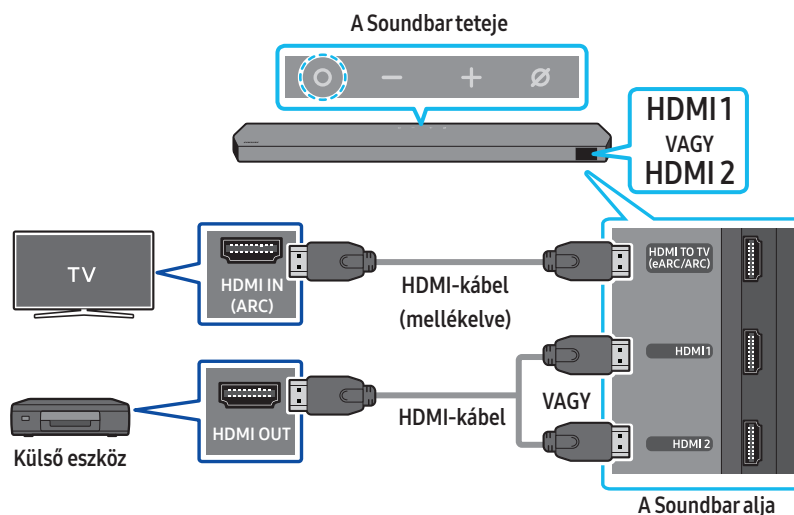

1. Csatlakoztasson egy HDMI-kábelt a külső eszköz HDMI OUT portjába és a Soundbar alján található HDMI portba.
2. Csatlakoztasson egy HDMI-kábelt (mellékelve) a TV-készülék HDMI IN portjába és a Soundbar alján található HDMI TO TV (eARC/ARC) portba.
3. Kapcsolja be a Soundbart, a TV-t és a külső eszközt.
4. Nyomja meg a **○ (Több funkció)** gombot a Soundbar tetején vagy a távirányító **⇒ (Forrás)** gombját a „HDMI 1” vagy „HDMI 2” mód kiválasztásához.
5. A Soundbar kijelzője a „HDMI 1” vagy „HDMI 2” mód kiválasztását jelzi, és a Soundbar hanglejátszásba kezd.

### MEGJEGYZÉS

- **Dolby Atmos® / DTS:X használata esetén:** Ha a bemeneti jelforrás Dolby Atmos® / DTS:X, akkor lásd **“A különféle hangeffektusmódok kimeneti műszaki adatai”** a 7. oldalon
- Ha aktiválja a Dolby Atmos® technológiát, a **„DOLBY ATMOS”** felirat megjelenik az elülső képernyőn.
- Ha aktív a DTS:X, **„DTS:X”** felirat látható az elülső kijelzőn.
- **A Dolby Atmos® / DTS:X konfigurálása BD-lejátszón vagy egyéb eszközön**  
Nyissa meg az audiókimeneti opciókat a BD-lejátszója vagy egyéb készüléke beállítási menüjében, és győződjön meg róla, hogy a „Nincs kódolás” van kiválasztva a Bitstreamnél. A Samsung BD-lejátszón például menjen a Főmenü → Hang → Digitális kimenet menüpontba, és ott válassza ki a Bitstream (feldolgozatlan) opciót.

### Támogatott UHD-jelspecifikációk (3840 x 2160p)

Képkockasebesség (fps)	Színmélység	RGB 4:4:4	YCbCr 4:4:4	YCbCr 4:2:2	YCbCr 4:2:0
< 60	8 bit	0	0	0	0
	10 bit	0	0	0	0
	12 bit	0	0	0	0
120	8 bit	0	0	0	0
	10 bit	0	0	0	0
	12 bit	-	-	0	0

- A támogatott specifikációk függenek a csatlakoztatott külső eszköztől és a használati feltételektől.

## 2. módszer: Csatlakoztatás optikai kábellel

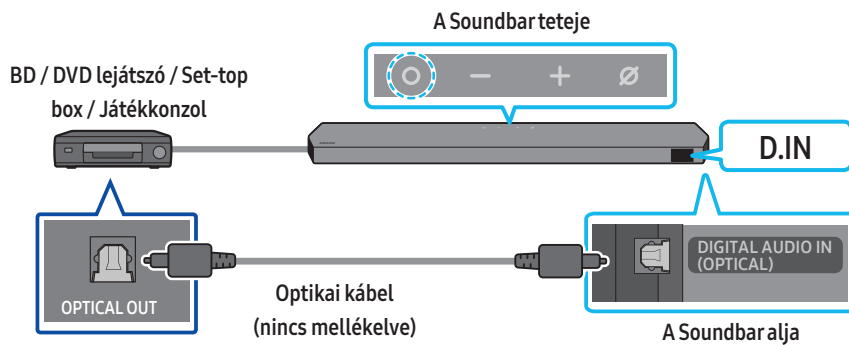

1. Optikai kábel (nincs mellékelve) segítségével csatlakoztassa a Soundbar központi egységének **DIGITAL AUDIO IN (OPTICAL)** portját a külső eszköz OPTICAL OUT portjával.
2. Kapcsolja be a Soundbart és a külső eszközt.
3. A „D.IN” mód kiválasztásához nyomja meg a **○ (Több funkció)** gombot a Soundbar tetején vagy a távirányító **☰ (Forrás)** gombját.
4. A Soundbar a külső eszköz hangjait játssza le.

# 07 MOBILESZKÖZ CSATLAKOZTATÁSA

## 1. módszer: Csatlakoztatás Bluetooth-on keresztül

Ha mobileszkört csatlakoztat Bluetooth-on keresztül, akkor a kábelezés nehézségei nélkül hallgathatja a sztereó hangot.

- Ha párosított Bluetooth-eszkört csatlakoztat, amikor a Soundbar ki van kapcsolva, akkor a Soundbar automatikusan bekapcsol.

### Az első csatlakoztatás

- Új Bluetooth-eszközhöz való csatlakozáskor ügyeljen arra, hogy az eszköz 1 m-en belül legyen.
1. A Soundbar távirányítójának **PAIR** gombját megnyomva lépjen „BT PAIRING” módba.

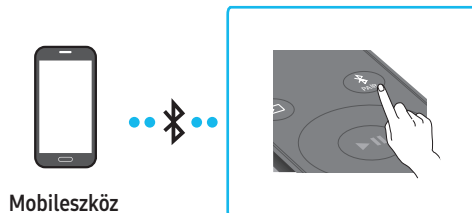

- (VAGY) a. Nyomja meg a **⊙ (Több funkció)** gombot a felső panelen, és válassza ki a „BT” módot.

A „BT” felirat néhány másodperc múlva automatikusan „BT PAIRING” felírra változik, vagy „BT READY” felírra vált, ha van már korábban mentett csatlakozás.

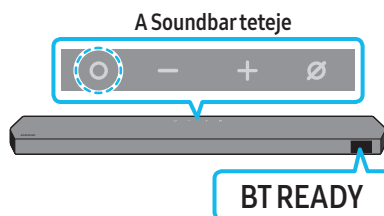

- b. A „BT READY” felirat megjelenése után tartsa nyomva 5 másodpercnél hosszabban a **⊘ (Mikrofon be/ki)** gombot a Soundbar felső paneljén, hogy megjelenjen a „BT PAIRING” felirat.

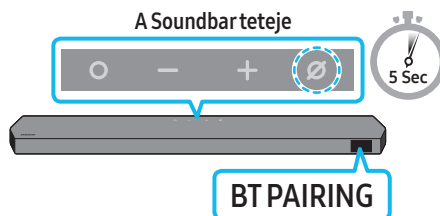

2. Az eszközén válassza a „Soundbar Q-Series” opciót a megjelenő listán.

- Ha a Soundbar csatlakoztatva van a mobileszközhöz, a [Mobileszköz Név] → „BT” jelenik meg az előlő kijelzőn.

3. Lejátszhatja a Bluetooth-on keresztül csatlakoztatott eszközön levő zenefájlokat a Soundbaron keresztül.

- Miután első alkalommal csatlakoztatta a Soundbart a mobileszközhöz, használja a „BT READY” módot az újbóli csatlakozáshoz.

### Ha az eszköz csatlakozása nem sikerült

- Ha van már Soundbar (például „Soundbar Q-Series”) a mobileszköz hangszóróinak listájában, akkor azt törölje.
- Ismétlje meg az 1–2. lépést.

### Mi a különbség a BT READY és a BT PAIRING között?

- **BT READY:** Ebben a módban bármikor csatlakoztathatja a korábban csatlakoztatott Samsung TV-t vagy mobileszkört.
- **BT PAIRING:** Ebben a módban csatlakozhat egy új eszközt a Soundbarhoz.

(Nyomja meg a **PAIR** gombot a Soundbar távirányítóján, vagy tartsa nyomva legalább 5 másodpercig a **⊘ (Mikrofon be/ki)** gombot a Soundbar tetején a Soundbar „BT” üzemmódjában.)

## Megjegyzések a Bluetooth-kapcsolatról

- Keressen egy 1 méteren belül található új eszközt a Bluetooth-kommunikáción keresztüli csatlakozáshoz.
- Ha egy Bluetooth eszköz csatlakoztatásakor be kell írnia a PIN-kódot, írja be a <0000> számot.
- Az Soundbar 18 perc után automatikusan kikapcsol a Kész állapotban.
- Előfordulhat, hogy a következő körülmények között a Soundbar nem tudja elvégezni megfelelően a Bluetooth keresést és csatlakoztatást:
  - Ha erős elektromos mező van a Soundbar körül.
  - Ha egyszerre több Bluetooth eszközt csatlakoztat a Soundbarhoz.
  - Ha a Bluetooth eszköz ki van kapcsolva, nincs a helyén, vagy hibásan működik.
- Az elektronikus eszközök elektromos interferenciát okozhatnak. Az elektromágneses hullámokat generáló eszközöket tartsa távol a Soundbar központi egységtől - pl. mikrohullámú sütők, vezeték nélküli LAN eszközök, stb.
- A Soundbar támogatja az SBC-adatokat (44,1 kHz, 48 kHz).
- Csak olyan Bluetooth-eszközhöz csatlakódjon, amely támogatja az A2DP (AV) funkciót.
- Amikor Bluetooth-eszközhöz csatlakoztatja a Soundbart, helyezze őket a lehető legközelebb egymáshoz.
- Minél távolabb van egymástól a Soundbar és a Bluetooth-eszköz, annál gyengébb lesz a hangminőség.  
A Bluetooth kapcsolat megszakadhat, ha az eszközök kívül esnek a hatótávolságon.
- Előfordulhat, hogy a Bluetooth-kapcsolat nem működik megfelelően a rossz vételű területeken.
- A Bluetooth-eszköz zajos lehet, vagy hibásan működhet az alábbi esetekben:
  - Ha a test érintkezik a Bluetooth-eszköz vagy a Soundbar jeladó-vevőjével.
  - Sarkokban, vagy ha a közelben akadály van, például fal vagy válaszfal, ahol elektromos változások léphetnek fel.
  - Ha ugyanazon frekvenciatarományban működő egyéb termékek, például orvosi berendezések, mikrohullámú sütő vagy vezeték nélküli LAN-eszközök általi rádió-interferenciának van kitéve.
  - Egyes akadályok, például az ajtók és falak akkor is befolyásolhatják a hangminőséget, ha az eszközök a hatótávolságon belül vannak.
- Vegye figyelembe, hogy a Bluetooth opció használata esetén a Soundbar nem csatlakoztatható másik Bluetooth-eszközhöz.
- Ez a vezeték nélküli eszköz elektromos zavarokat okozhat működés közben.

## A Bluetooth-eszköz leválasztása a Soundbarról

A Soundbarról leválasztható a Bluetooth-eszköz. Az utasításokért lapozza fel a Bluetooth-eszköz felhasználói kézikönyvét.

- A Soundbar le lesz választva.
- Miután leválasztja a Soundbart a Bluetooth-eszköztől, a Soundbar elülső kijelzőjén a „BT DISCONNECTED” üzenet jelenik meg.

## A Soundbar leválasztása a Bluetooth-eszköztől

Nyomja meg a **○ (Több funkció)** gombot a Soundbar tetején vagy a távirányító **☞ (Forrás)** gombját, hogy a „BT”-től eltérő módba kapcsoljon.

- A leválasztás némi időt igényel, mert a Bluetooth-eszköznek választ kell kapnia a Soundbartól. (A leválasztáshoz szükséges idő a Bluetooth-eszköztől függően változhat.)
- Miután leválasztja a Soundbart a Bluetooth-eszköztől, a Soundbar elülső kijelzőjén a „BT DISCONNECTED” üzenet jelenik meg.

## 2. módszer: Csatlakozás Wi-Fi-n (Vezeték nélküli hálózaton) keresztül

A Soundbar mobilszeközkhöz történő csatlakoztatásához vezeték nélküli hálózaton keresztül (Wi-Fi), a **SmartThings** alkalmazásra van szükség.

### Az első csatlakoztatás

1. Telepítse és indítsa el a **SmartThings** alkalmazást a mobilszeközén (okostelefonon vagy táblagépen).
2. Az alkalmazásban kövesse a képernyőn megjelenő utasításokat a Soundbar hozzáadásához.
  - Előfordulhat, hogy egyes eszközökön az automatikus előugró ablak (alább a második képernyőfotó) nem jelenik meg. Ha az előugró ablak nem jelenik meg, nyomja meg a „+” gombot a **Home**. A Soundbar hozzáadódik az alkalmazáshoz.
  - Az alábbi ábra az alkalmazás verziójától függően eltérhet a tényleges megjelenéstől.

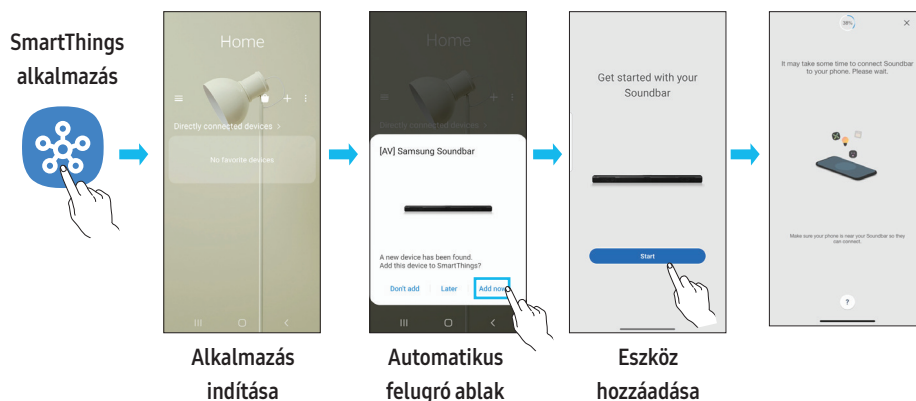

### A Wi-Fi-kapcsolat módosítása

1. Indítsa el a **SmartThings** alkalmazást a mobilszeközén (okostelefonon vagy táblagépen).
2. Érintse meg a Soundbar kártyát, majd az ( : ) ikont.
3. Válassza az **Eszköz beállításai > Hálózati állapot > Wi-Fi-hálózat módosítása** pontot, és kövesse a képernyőn megjelenő utasításokat.

## A Group Play használata

- Ha szeretné kihasználni ezt a funkciót, adja hozzá a Soundbart a SmartThings alkalmazáshoz.
- Ennek engedélyezéséhez csatlakoztasson legalább két audioeszközt ugyanahhoz az 5 GHz-es Wi-Fi hálózathoz.
- Ez a Wi-Fi-t támogató, 2024-ben vagy később megjelent Samsung Sound készülékeken érhető el.
- Ez a funkció nem támogatja a TV hangját.

### A Group Play konfigurálása

1. Indítsa el a **SmartThings** alkalmazást a mobilszeközön.
2. Adja hozzá a Soundbart a **SmartThings** alkalmazáshoz az „2. módszer: Csatlakozás Wi-Fi-n (Vezeték nélküli hálózaton) keresztül” fejezetben foglaltak alapján.
3. Érintse meg a Soundbar kártyát.
4. Mobilszeközén kapcsolja be a **Csoport létrehozása** funkciót a hangszeköz ikon alatt.
  - A **Csoport létrehozása** gomb csak akkor jelenik meg, ha a Soundbar Wi-Fi módban van.
  - Ha a Soundbar a TV hangját játssza le, a csoport létrehozásakor a TV-vel való kapcsolat megszakad.
5. Engedélyezze a **Group Play** funkciót.
6. Válassza ki a kívánt eszközt a listából, és érintse meg az **Alkalmaz** gombot.
  - Legfeljebb 4 eszközt adhat hozzá.
  - **Group Play** használata esetén csak a gazdaeszköz szolgál hangkimenetként.
  - Ha a gazdaeszközhöz csatlakoztatott eszköz más forrásra vált, akkor automatikusan törlődik a csoportból.
  - Ha a gazdaeszköz csatlakozik egy TV-hez, a létrehozott csoport automatikusan törlődik.

### A Group Play letiltása

1. Érintse meg a hangszeköz kártyáját.
2. Mobilszeközén kapcsolja be a **Csoport szerkesztése** funkciót a hangszeköz ikon alatt.
3. Tiltsa le a **Group Play** funkciót.
  - Ha egy konkrét eszközt szeretne letiltani, törölje az eszköz bejelölését a listán, és érintse meg az **Alkalmaz** gombot.

## A SmartThings Hub használata

- A Soundbar **SmartThings Hub** funkciójával olyan IoT-eszközöket (izzókat, dugaszokat, érzékelőket stb.) csatlakoztathat, amelyekhez **SmartThings Hub** szükséges.
- A **SmartThings Hub** funkciójának használatához regisztrálni kell a Soundbart a **SmartThings** alkalmazásban.

### IoT-eszköz regisztrálása a SmartThings alkalmazásban

1. Adja hozzá a Soundbart a **SmartThings** alkalmazáshoz a „**2. módszer: Csatlakozás Wi-Fi-n (Vezeték nélküli hálózaton) keresztül > Az első csatlakoztatás**” fejezetben foglaltak alapján.
2. Érintse meg a Soundbar eszközkártyát.
3. Érintse meg a **SmartThings Hub** pontot a képernyő alján.
4. Érintse meg a **Using SmartThings Hub** pontot, majd a **Set up** megérintésével aktiválja a **SmartThings Hub** funkciót.
  - A **SmartThings Hub** funkció aktiválása után az **unset** helyett **using** jelenik meg.
  - A **SmartThings Hub** eszközkártya megjelenik a Soundbar eszközkártya mellett.
5. A **Home** képernyőn érintse meg a „**+**” pontot IoT-eszköz hozzáadásához.
  - IoT-eszköz sikeres hozzáadása után IoT-eszközkártya jelenik meg az alkalmazásban.
  - A Soundbar kábelének kihúzása a **SmartThings Hub** segítségével csatlakoztatott eszközök leválasztásával járhat. A leválasztott eszközöket újra kell csatlakoztatni.

### A SmartThings Hub törlése a SmartThings alkalmazásból

1. Az eszközök képernyőjén érintse meg a Soundbar eszközkártyát.
2. Érintse meg a **SmartThings Hub** pontot a képernyő alján.
3. Érintse meg a **Removing SmartThings Hub** pontot a **SmartThings Hub** funkció deaktiválásához.
  - A **SmartThings Hub** funkció deaktiválása után a **using** helyett **unset** jelenik meg.

## Csatlakoztatás Apple AirPlayen keresztül

- Ez a funkció nem feltétlenül áll rendelkezésre minden országban.
- Ez a Samsung Soundbar támogatja az AirPlay® funkciót; a legújabb verziójú iOS, iPadOS vagy macOS használata javasolt.
- Az AirPlay engedélyezéséhez a Soundbarban először regisztrálnia kell az eszközt a Samsung SmartThings alkalmazásban, elfogadva az alkalmazás feltételeit.
- Gondoskodjon róla, hogy a Soundbar be legyen kapcsolva, és ugyanahhoz a Wi-Fi-hálózathoz kapcsolódjon, mint az Apple® eszköz.

Az AirPlay segítségével zenét, podcastokat és egyéb audiotartalmakat játszhat le a Samsung Soundbaron közvetlenül az Apple eszközökről.

- Válassza ki a  ikont egy AirPlay funkciót támogató alkalmazásban vagy az iPhone®, iPad®, illetve Mac® Vezérlőközpontjában.
- Válassza ki a Soundbart az elérhető eszközök listájáról, hogy az játssza le az aktuális audiotartalmat.

## A Tap Sound használata

Érintse meg a Soundbart a mobilkészülékével, a mobilkészüléken levő tartalom hangjának lejátszásához a Soundbaron.

- Ez a funkció csak bizonyos mobilkészülöknél áll rendelkezésre.
- Ez a funkció csak Android 8.1 vagy újabb rendszerű mobilkészülökekkel kompatibilis.

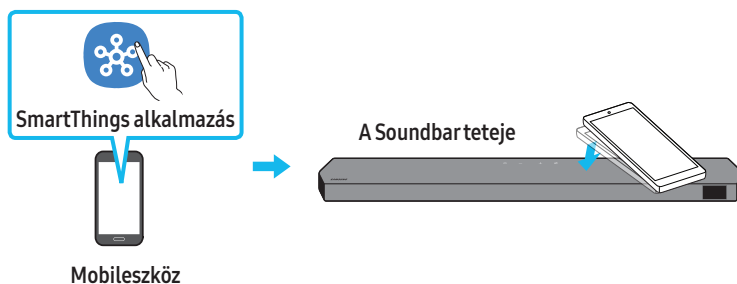

1. Mobilkészülékén kapcsolja be a **Tap Sound** funkciót.
  - A funkció bekapcsolásával kapcsolatos részletek alább találhatóak, a következő fejezetben: „**A Tap Sound funkció beállítása**”.
2. Érintse meg a Soundbart a mobilkészülékével. A megjelenő üzenet ablakban válassza a **“Start now”** lehetőséget. Bluetooth-on keresztül létrejön a kapcsolat a mobilkészülék és a Soundbar között.
3. A mobilkészüléken levő tartalom hangjának lejátszása a Soundbaron keresztül.
  - Ez a funkció a mobilkészüléket Bluetooth-on keresztül összeköti a Soundbarral a vibráció érzékelésekor, amely akkor fordul elő, amikor az eszköz megérinti a Soundbart.
  - Ügyeljen arra, hogy a mobilkészülék ne érintse meg a Soundbar éles sarkát. A Soundbar vagy a mobilkészülék megkarcolódhat vagy megsérülhet.
  - Javasoljuk, hogy a mobilkészüléket fedje le egy tokkal. Enyhén érintse meg a Soundbar felső részén lévő széles területet, anélkül, hogy túlzott erőt alkalmazzon.
  - A funkció használatához frissítse a **SmartThings** alkalmazást a legújabb verzióra. Az alkalmazás verziójától függően előfordulhat, hogy a funkció nem támogatott.

### A Tap Sound funkció beállítása

A **SmartThings** alkalmazás segítségével kapcsolja be a **Tap View, Tap Sound** funkciót.

1. A mobilkészülékén futtassa a **SmartThings** alkalmazást.
2. A mobilkészülékén a **SmartThings** alkalmazás képernyőjén válassza a (☰ → 🔗) lehetőséget.
3. Állítsa a **“Tap View, Tap Sound”** opciót Be értékre, hogy a funkció működjön, ha egy mobilkészülék a Soundbar közelébe kerül. A funkció bekapcsol.

### MEGJEGYZÉS

- Amikor a mobilkészülék energiatakarékos módban van, a **Tap Sound** funkció nem működik.
- Előfordulhat, hogy a **Tap Sound** funkció nem működik, ha a Soundbar közelében olyan eszközök vannak, amelyek rádió-interferenciát okoznak, például elektromos eszközök. Ellenőrizze, hogy az olyan készülékek, amelyek rádióinterferenciát okozhatnak, megfelelő távolságra vannak-e a Soundbartól.

# 08 FALI RÖGZÍTŐ FELSZERELÉSE

## Óvintézkedések a szerelés során

- Csak függőleges falra szerelje fel a terméket.
- Ne telepítse magas hőmérsékletű és/vagy páratartalmú helyen.
- Ellenőrizze, hogy a fal elég erős-e ahhoz, hogy megtartsa a termék súlyát. Ha nem, erősítse meg a falat vagy válasszon másik helyet a felszereléshez.
- Vásároljon és használjon az Ön falához (gipszkarton, vasfal, fa stb.) illő rögzítőcsavarokat vagy horgonyokat. Ha lehetséges, a csavarokat a falgerendákhoz rögzítse.
- Vásároljon rögzítőcsavarokat azon fal típusának és vastagságának megfelelően, amelyre a Soundbart felszerelni tervezi.
  - Átmérő: M5
  - Hosszúság: 35 mm vagy hosszabb javasolt.
- A Soundbar falra történő felszerelése előtt csatlakoztassa a kábeleket az egység és a külső eszközök között.
- Felszerelés előtt győződjön meg róla, hogy az egység ki van kapcsolva és áramtalanítva van. Ellenkező esetben a készülék áramütést okozhat.

## Fali konzol komponensek

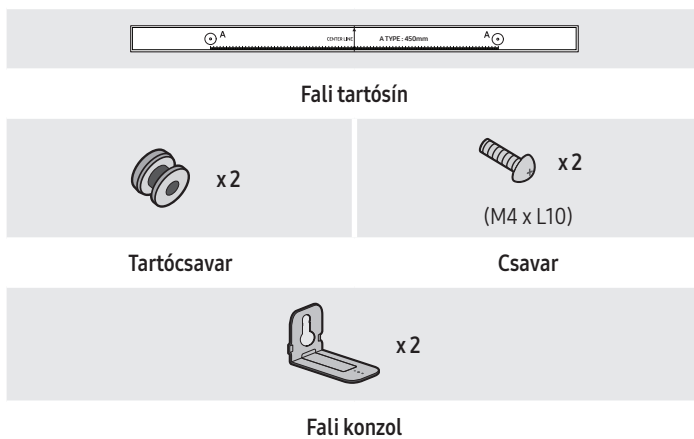

1. Helyezze a **fali tartósínt** a fal felszínére.
  - A **fali tartósínt** vízszintesen kell elhelyezni.
  - Amennyiben a TV a falra van felszerelve, a Soundbart legalább 5 cm-rel a TV alatt helyezze el.

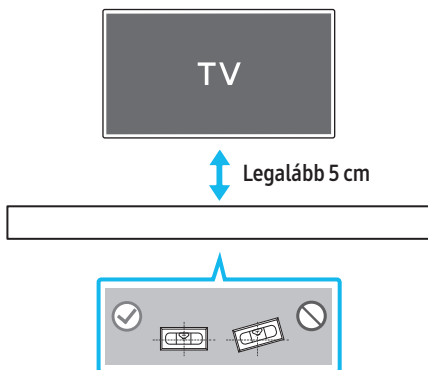

2. Igazítsa a **fali tartósín középső vonalát** a TV középsőéhez (ha a TV alá szereli a Soundbart), majd ragasztószalaggal rögzítse a **fali tartósínt** a falra.
  - Ha nem a TV alá szereli az egységet, akkor a **középső vonal** a telepítési terület középsőére kerüljön.

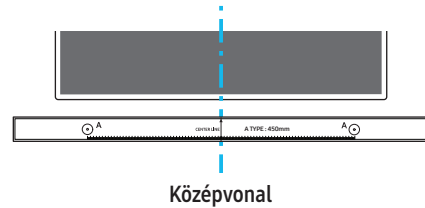

3. Nyomja át egy toll vagy ceruza hegyét az **A-TYPE** helyek közepén a sín két végén, hogy megjelölje a lyukak helyét a tartócsavarok számára, majd távolítsa el a **fali tartósínt**.

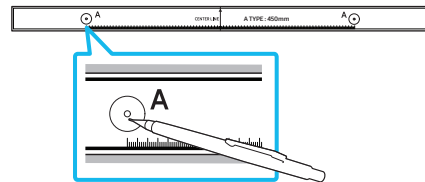

4. Egy megfelelő méretű fúrószárral fúrjon lyukakat a falba minden jelölésnél.
  - Ha a jelölések nem egyeznek meg a csomók pozíciójával, akkor mindenképpen illesszen be megfelelő horgonyokat vagy tipliket a lyukakba, mielőtt behelyezné a tartócsavarokat. Ha horgonyokat vagy tipliket használ, akkor győződjön meg arról, hogy a kifúrt lyukak elég nagyok-e a használni kívánt horgonyokhoz vagy tiplikhez.
5. Nyomjon egy csavart (nem része a csomagnak) valamennyi **tartócsavaron** keresztül, majd csavarozza mindegyik csavart szorosan a tartócsavar lyukakba.

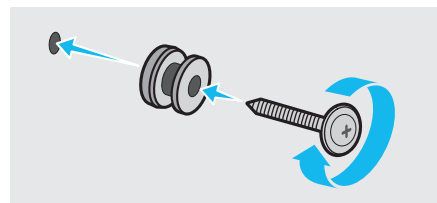

6. Szerelje a **2 falikonzolt** a megfelelő tájolásban a Soundbar aljára **2 csavarral**.

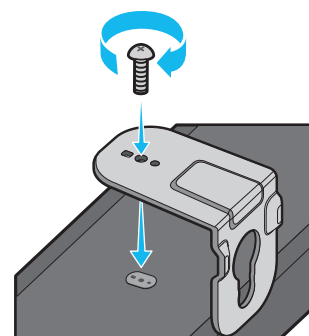

- Az összeszerelés során ügyeljen rá, hogy a **falikonzolok** függőleges részére a Soundbar hátoldala mögött legyen.

A Soundbar hátulja



A Soundbar jobb széle

7. Szerelje fel a Soundbart a mellékelt **falikonzolok** segítségével, úgy, hogy a **falikonzolokat** felfüggeszti a falon lévő **tartócsavarokra**.

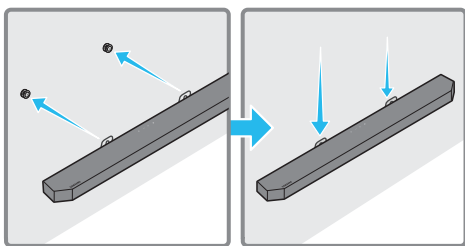

8. Az alábbi ábrán látható módon csúsztassa le a Soundbart úgy, hogy a **falikonzolok** stabilan a **tartócsavarokra** rögzüljenek.

- Illessze a **tartócsavarokat** a **falikonzolok** széles (alsó) részébe, majd csúsztassa le a **falikonzolokat** úgy, hogy a **falikonzolok** stabilan a **tartócsavarokra** rögzüljenek.

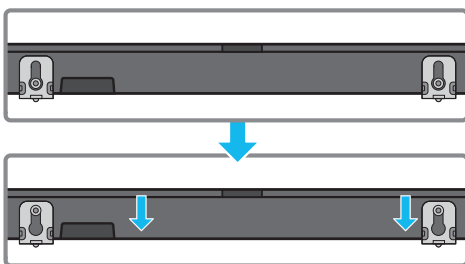

## A térhatású hangszórók felszerelése a falra

A térhatású hangszórók falra szereléséhez külön falikonzolokat vásárolhat. A Samsung Electronics nem kínál falikonzolt.

### Megjegyzések a térhatású hangszórók falra szereléséhez

- A térhatású hangszóró falikonzoljának legalább 8,0 kg-os teherbírással kell rendelkeznie.
- Lyukméret: 1/4" – 20 UNC belső menetes dübel
  - Szabványos csavar: 6,35 mm  $\varnothing$ , 1,27 mm-es menetemelkedés
  - Hosszúság: 18 mm hosszúság
  - Mennyiség: bal 1 db/jobb 1 db

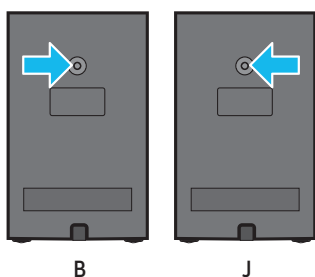

- A falikonzolok felszerelése előtt ellenőrizze a fal szilárdságát. Ha az erő nem elegendő, akkor mindenképpen erősítse meg a falat, mielőtt a falra szerelné a Falikonzolokat és a hangszórókat.
- A Samsung nem felel a termékekben a helytelen felszerelés következtében keletkező károkért.
- Ügyeljen arra, hogy ne szerelje fel oldalirányban vagy fejjel lefelé a hangszórókat.

# 09 A SOUNDBAR TELEPÍTÉSE A TV ELÉ

## Komponens



Gumiláb

A telepítéshez csatlakoztassa a **gumilábak** a Soundbar alá, mielőtt a helyére tenné a TV-állvány fölé. A **gumilábak** felhelyezésekor ügyeljen rá, hogy azok ne nyúljanak túl a TV-állvány peremén. Lásd az alábbi ábrát.

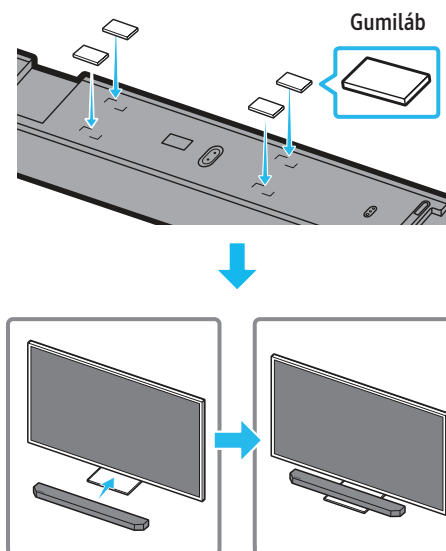

Helyezze a Soundbart egy TV állványra.

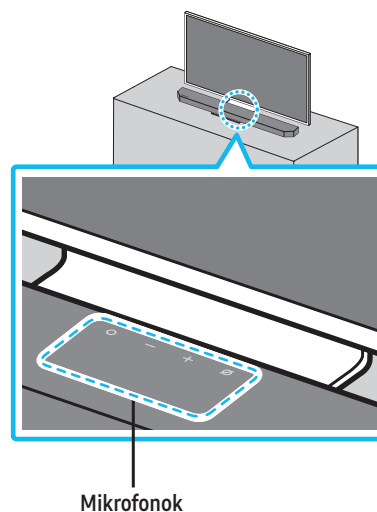

A képen látható módon igazítsa a Soundbar közepét a TV közepéhez, és óvatosan helyezze a Soundbart a TV-állványra.

Ezután helyezze a mikrofonokat az állvány elé, hogy az ne zavarja a hangfelismerést.

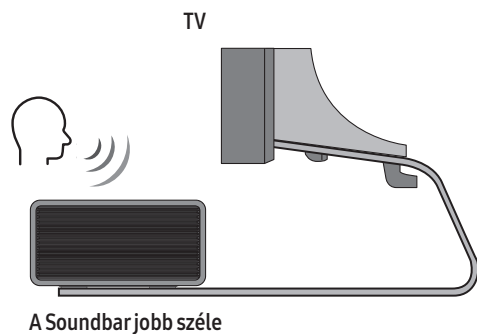

#### MEGJEGYZÉS

- A Soundbart vízszintes, szilárd felületre helyezze.
- A nem megfelelő távolság a TV-től hangfelismerési és akusztikai problémákat okozhat.
- A fenti ábra nem feltétlenül felel meg a konkrét modellnek.
- A mikrofonok optimális teljesítménye érdekében a Soundbar legalább 2 cm-re legyen a TV paneljétől.

## 10 SZOFTVERFRISSÍTÉS

### Automata frissítés

A szoftverfrissítések automatikusan megtörténnek, ha a Soundbar csatlakozik az internethez, még akkor is, ha a Soundbar ki van kapcsolva.

- Az Automatikus Frissítés funkció használatához a Soundbarnak csatlakoznia kell az internethez.

A Soundbar Wi-Fi kapcsolata megszakad, ha kihúzza a Soundbar hálózati kábelét, vagy megszakad az áramellátás. Ha az áramellátás megszakad, akkor az áramellátás visszaállítását követően, vagy amikor újból csatlakoztatja a tápkábelt, kapcsolja be a Soundbart, majd csatlakozzon újra az internethez.

### USB Frissítés

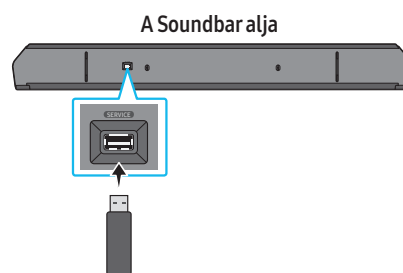

**Előfordulhat, hogy a jövőben a Samsung frissítéseket kínálja a Soundbar rendszer firmware-éhez.**

Ha elérhető egy frissítés, akkor a Soundbart úgy frissítheti, hogy a frissítés firmware-jét tartalmazó USB meghajtót csatlakoztatja a Soundbar **SERVICE** portjához.

1. Látogasson el a Samsung Electronics webhelyére ([www.samsung.com](http://www.samsung.com)) → keresse meg a modell nevét a felhasználói támogatás menü opcióból.
  - A frissítéssel kapcsolatos további információkért lásd a Frissítési útmutatót.
2. Töltse le a frissítési fájlt (USB típus).
3. Csomagolja ki a fájlt, és hozzon létre egy mappát a fájlnevével.
4. Tárolja a létrehozott mappát egy USB-n, majd csatlakoztassa a Soundbarhoz.
5. Kapcsolja be a Soundbart. Ezután a termék 3 percen belül frissül az „UPDATE” üzenet megjelenítésével.
  - A frissítés során ne kapcsolja ki, és ne vegye ki az USB-t.
  - Ha az „UPDATE” üzenet nem jelenik meg a kijelzőn, akkor húzza ki a tápkábelt a Soundbarból, majd csatlakoztassa újra.
  - Ha a legújabb verzió van telepítve, akkor nem történik frissítés.
  - Az USB típusától függően előfordulhat, hogy a frissítés nincs támogatva.

### Biztonsági frissítésekkel kapcsolatos információk

A biztonsági frissítések célja az eszköz biztonságának megszilárdítása és az Ön személyes adatainak védelme. A biztonsági frissítésekkel kapcsolatos további információkért látogasson el a <https://security.samsungtv.com> címre.

- A webhely csak néhány nyelvet támogat.

## Inicializálás

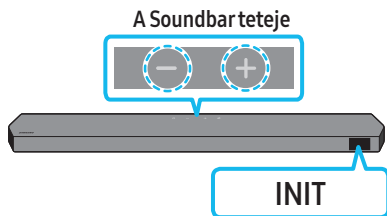

A Soundbar bekapcsolt állapotában legalább 5 másodpercig tartsa nyomva egyszerre a készülék **— + (Hangerő)** gombjait. Az „INIT” üzenet jelenik meg a kijelzőn, és a Soundbar inicializál.

### **⚠ FIGYELEM!**

- A Soundbar összes beállítása inicializálva lesz. Ezt csak akkor végezze el, ha inicializálás szükséges.

## 11 HIBAELHÁRÍTÁS

Mielőtt segítséget kérne, ellenőrizze a következőket:

### A Soundbar nem kapcsol be.

- Ellenőrizze, hogy a Soundbar tápkábele megfelelően van-e bedugva a konnektorba.

### Hibásan működik a Soundbar.

- A tápkábel eltávolítása után helyezze be újra.
- Kapcsolja ki, majd be a külső eszközt, és próbálja újra.
- Ha nincs jel, a Soundbar egy bizonyos idő elteltével automatikusan kikapcsol. Kapcsolja be a készüléket. (Lásd 5. oldal.)

### Nem működik a távirányító.

- Fordítsa a távirányítót egyenesen a Soundbar felé.
- Cserélje ki újakra az elemeket.

### A Soundbar jelzőfénye folyamatosan pirosan világít.

- Ki van kapcsolva a mikrofon.  
Kapcsolja be a mikrofont. (Lásd 4. oldal.)

### Nincs hangja a Soundbaroknak.

- A Soundbar hangereje túl alacsony vagy némítva van. Állítsa be a hangerőt.
- Ha bármilyen külső eszköz (STB, Bluetooth eszköz, mobilkészülék stb.) csatlakozik, állítsa be a külső eszköz hangerejét.
- A TV hangkimenetének kiválasztásához válassza a Soundbar lehetőséget. (Samsung TV: Kezdőképernyő (🏠) → Menü → Beállítások (⚙) → Összes beállítás (⚙) → Hang → Hangkimenet → Soundbar kiválasztása)
- A Soundbar kábelcsatlakozása nem lehet laza. Távolítsa el a kábelt és csatlakoztassa újra.
- Távolítsa el a tápkábelt teljesen, csatlakoztassa újra, és kapcsolja be a készüléket.
- Inicializálja a terméket, és próbálja újra. (Lásd 29. oldal.)

### Nincs hangja a mélysugárzónak vagy a térhatású hangszóróknak.

- Ellenőrizze, hogy kéken világít-e a LED-jelzőlámpa a mélysugárzó és a térhatású hangszórók hátulján. Ha a jelzőlámpa kéken villog vagy pirosan világít, akkor csatlakoztassa újra a mélysugárzót és a térhatású hangszórókat a Soundbarhoz. (Lásd 11. oldal.)
- Probléma merülhet fel, ha akadály van a Soundbar és a mélysugárzó között. Vigye az eszközöket távol az akadályoktól.
- A közelben rádiófrekvenciás jeleket küldő egyéb eszközök megszakíthatják a kapcsolatot.  
Tartsa távol a hangszórót az ilyen eszközöktől.
- Távolítsa el és csatlakoztassa újra a hálózati csatlakozót.

#### Ha a mélysugárzó és a térhatású hangszóró hangja ingadozik, késik vagy zajos

- Ha valamilyen akadály van a Soundbar és a mélysugárzó hangszóró között, ez lehet a probléma oka. Helyezze át az eszközöket úgy, hogy ne legyen köztük akadály.
- Ha a mélysugárzó és a térhatású hangszóró messze van a Soundbartól, ez a hang ingadozását vagy késését okozhatja. Helyezze őket a Soundbar közelébe.
- Ha a Soundbar közelében olyan műszer vagy elektromos eszköz található, amely rádió-interferenciát okozhat, ennek a hang ingadozása vagy késése lehet a következménye. Helyezze a Soundbart távol az olyan eszközöktől, amelyek rádió-interferenciát okozhatnak. (Pl. vezeték nélküli router.)
- Módosítsa a TV hálózati kapcsolatának állapotát vezeték nélküliről vezetékessre.

#### A mélysugárzó hangereje túl alacsony

- Lehet, hogy a lejátszott tartalom eredeti hangereje alacsony. Próbálja meg beállítani a mélysugárzó hangerőszintjét. (Lásd 6. oldal.)
- Hozza közelebb a mélysugárzó hangszóróját.

#### Ha a TV nem a HDMI TO TV (eARC/ARC) aljzaton keresztül csatlakozik

- Ellenőrizze, hogy a HDMI-kábel megfelelően csatlakozik-e az ARC csatlakozóhoz. (Lásd 13. oldal.)
- Előfordulhat, hogy a csatlakoztatás nem lehetséges a csatlakoztatott külső eszköz (set-top box, játékgép stb.) miatt. Közvetlenül csatlakoztassa a Soundbart.
- Előfordulhat, hogy a HDMI-CEC nem aktiválható a TV-n. Kapcsolja be a CEC opciót a TV menüben. (Samsung TV: Kezdőképernyő (🏠) → Menü → Beállítások (⚙️) → Összes beállítás (🔍) → Csatlakoztatás → Külső eszközekezelő → Anynet+ (HDMI-CEC) BE)
- Az eARC segítségével történő kapcsolódáshoz a TV menüjében be kell kapcsolni az eARC funkciót. (Samsung TV: Kezdőképernyő (🏠) → Menü → Beállítások (⚙️) → Összes beállítás (🔍) → Hang → Szakértői beállítások → HDMI-eARC mód (auto))

#### A TV-hez HDMI TO TV (eARC/ARC) módban történő csatlakoztatáskor nincs hang

- Az eszköze nem tudja lejátszani a bemeneti jelet. Változtassa meg a TV audio kimenetét PCM vagy Dolby Digital értékre. (Samsung TV esetén: Kezdőképernyő (🏠) → Menü → Beállítások (⚙️) → Összes beállítás (🔍) → Hang → Szakértői beállítások → Digitális kimeneti audioformátum)

#### A Soundbar nem kapcsolódik Bluetooth-on.

- Új eszköz csatlakoztatásakor váltson a „BT PAIRING” beállításra a csatlakozáshoz. (Nyomja meg a távirányító **PAIR** gombját, vagy tartsa nyomva legalább 5 másodpercig a készülék **Ø (Mikrofon be/ki)** gombját.)
- Ha a Soundbar egy másik eszközhöz van csatlakoztatva, akkor az eszköz váltásához először húzza ki a másik eszközt.
- Csatlakoztassa újra, miután eltávolította a csatlakoztatni kívánt eszközt a Bluetooth-hangszórók listáját. (Samsung TV: Kezdőképernyő (🏠) → Menü → Beállítások (⚙️) → Összes beállítás (🔍) → Hang → Hangkimenet → Bluetooth-hangszórólista)
- Lehet, hogy az automatikus TV-kapcsolat le van tiltva. A Soundbar „BT READY” állapotában tartsa nyomva 5 másodpercig a Soundbar távirányítóján a **Balra** gombot az **ON-TV CONNECT** kiválasztásához. Ha az **OFF-TV CONNECT** felirat látszik, tartsa nyomva 5 másodpercig a **Balra** gombot a kiválasztás módosításához.
- Távolítsa el és csatlakoztassa újra a hálózati csatlakozót, majd próbálja újra.
- Inicializálja a terméket, és próbálja újra. (Lásd 29. oldal.)

#### Bluetooth-os csatlakoztatásnál megszűnik a hang.

- Egyes készülékek, például mikrohullámú sütők, vezeték nélküli routerek stb. rádió-interferenciát okozhatnak, ha túl közel vannak a Soundbarhoz.
- Ha a Bluetooth-on csatlakoztatott eszköz túl távol kerül a soundbartól, akkor megszűnhet a hang. Vigye közelebb az eszközt a soundbarhoz.
- Ha a felhasználó teste érintkezésbe kerül a Bluetooth-adó-vevővel, vagy a készülék fém bútorra van telepítve, akkor megszűnhet a hang. Ellenőrizze a telepítési környezetet és a használat feltételeit.

#### A Soundbar nem kapcsolódik Wi-Fi-re.

- Ellenőrizze, hogy a vezeték nélküli router be van-e kapcsolva.
- Kapcsolja ki a routert, kapcsolja be újra, majd próbálja újra.
- Ha a vezeték nélküli jel túl gyenge, a soundbar nem kapcsolódik. Próbálja közelebb helyezni a routert a soundbarhoz vagy eltávolítani az akadályokat a soundbar és a router közül, ha lehetséges.
- Ha a vezeték nélküli router új, akkor a hangszóró hálózati beállításait újra kell konfigurálnia. (Lásd 23. oldal.)
- A Soundbar nem támogatja a Wi-Fi 6-ost.

#### A Soundbar nem kapcsol be automatikusan a TV-vel együtt.

- Ha a Soundbart kikapcsolja TV-nézés közben, akkor az energiaszinkronizálás a TV-vel ki van kapcsolva. Először kapcsolja ki a TV-t.

#### Az AVA funkció bizonyos esetekben nem áll rendelkezésre.

- Kikapcsolt mikrofon esetén nem áll rendelkezésre az AVA funkció.

Miután csatlakoztattam a TV-t a Soundbarhoz, Soundbar módba kapcsoltam. Utána a TV hangja kikapcsolt.

- Ha a TV-hez csatlakoztatott Soundbart mobileszközhöz csatlakoztatja, a Soundbar a mobileszköz hangját szólaltatja meg, de nem szakad meg a kapcsolata a TV-vel. Ezért a TV hangja máshonnan sem fog szólni.
- Válassza le a mobileszközt, ezután ismét megszólal a TV a Soundbarból.

#### A Soundbar nem jelenik meg az AirPlay-ben

- Az AirPlay engedélyezéséhez a Soundbarban először regisztrálnia kell az eszközt a Samsung SmartThings alkalmazásban, elfogadva az alkalmazás feltételeit. (Lásd 24. oldal.)
- Az AirPlay nem működik, ha törli a Soundbart a Samsung SmartThings alkalmazásból.
- Győződjön meg róla, hogy a Soundbar és az Apple eszköz ugyanahhoz a Wi-Fi-hálózathoz csatlakozik.
- A Soundbar az iOS 13.4 vagy újabb iOS rendszerre telepített AirPlay-vel kompatibilis.

#### Nem jelenik meg UHD bemeneti jel a TV-n.

- A TV vagy a bemeneti forrás beállításainak további módosítására lehet szükség. További információért lásd a TV vagy a külső eszköz felhasználói kézikönyvét.
- Fontos, hogy a HDMI.org által tanúsított Ultra High Speed HDMI-kábelt használjon.

#### A Group Play nincs engedélyezve

- Ellenőrizze, hogy a hangeszközök 2024-ben kiadott vagy annál újabb modellek-e.
- Ellenőrizze, hogy a gazdaeszköz csatlakozik-e Wi-Fi-hálózathoz mint forráshoz.
- Győződjön meg róla, hogy az összes hangeszköz ugyanahoz a Wi-Fi-hálózathoz csatlakozik (5 GHz-en).

## 12 LICENC



Dolby, Dolby Atmos, and the double-D symbol are registered trademarks of Dolby Laboratories Licensing Corporation. Manufactured under license from Dolby Laboratories. Confidential unpublished works.

Copyright © 2012-2021 Dolby Laboratories. All rights reserved.



For DTS patents, see <http://patents.dts.com>. Manufactured under license from DTS, Inc. or DTS Licensing Limited. DTS, DTS:X, and the DTS:X logo are registered trademarks or trademarks of DTS, Inc. in the United States and other countries.

© 2021 DTS, Inc. ALL RIGHTS RESERVED.



The terms HDMI, HDMI High-Definition Multimedia Interface, HDMI Trade dress and the HDMI Logos are trademarks or registered trademarks of HDMI Licensing Administrator, Inc.



Az Apple, az AirPlay, az iPad, az iPhone és a Mac az Apple Inc. Egyesült Államokban és egyéb országokban bejegyzett védjegyei.



- A Spotifyt telefonról, táblagépről vagy számítógépről távirányíthatja. Részletek a [spotify.com/connect](https://www.spotify.com/connect) címen.
- A Spotify szoftverre harmadik felek licencei vonatkoznak, amelyek itt találhatóak: <https://www.spotify.com/connect/third-party-licenses>.



Being Roon Tested means that Samsung and Roon have collaborated to ensure you have the best experience using Roon software and Samsung equipment together, so you can just enjoy the music.

#### Nyílt forráskódú licenccel kapcsolatos tájékoztatás

A termékben használt nyílt forráskód a következő weboldalon érhető el: <http://opensource.samsung.com>.