

**SAMSUNG**

# Felhasználói útmutató

Köszönjük, hogy Samsung terméket vásárolt.  
Szélesebb körű szolgáltatásaink igénybevételéhez kérjük,  
regisztrálja termékét a

[www.samsung.com](http://www.samsung.com)

Modell \_\_\_\_\_ Sorozatszám \_\_\_\_\_

Ha közvetlenül azt az oldalt szeretné megnyitni, amely  
látássérült felhasználók számára ismerteti a kézikönyv  
használatát, válassza az alábbi Menü ismertetése  
hivatkozást.

„Menü ismertetése” hivatkozás

# Tartalom

## Műsorújság

### A Projector képernyőjének beállítása

- 6 A képernyő beállítása a Projector mozgatásával.
- 9 A képernyő beállítása a termék menüpontjainak használatával
- 12 Trapéztorzítás beállítása a mobilkészülék SmartThings alkalmazásában (The Freestyle)

### Csatlakoztatás

- 13 Csatlakoztatási útmutató
- 15 Kapcsolódás a hálózathoz
- 19 Érintés használata (csak a The Premiere 5 sorozat)
- 23 A mobil eszköz képernyőjének megjelenítése a Projector-n
- 25 Csatlakozókábelek külső eszközök esetén
- 27 Váltás a Projector-hez csatlakoztatott külső eszközök között
- 30 Tájékoztató a csatlakoztatásról
- 33 A Multi Control használata
- 33 A Tárhelymegosztás használata

### Távvezérlő és perifériás egységek

- 34 A Samsung Smart távvezérlő bemutatása
- 36 A Samsung Smart távvezérlő csatlakoztatása a Projector-hez
- 37 Külső eszközök vezérlése Samsung távvezérlővel – az Univ. távvezérlő-beállító használata
- 38 Ismerje meg a Samsung Smart távvezérlő használatát
- 38 Ismerje meg a játékvezérlő használatát
- 39 A Anynet+ (HDMI-CEC) használata
- 40 A Projector vezérlése billentyűzet, egér vagy gamepad használatával
- 44 Szöveg bevitele a képernyőn megjelenő virtuális billentyűzettel

### Smart funkciók

- 46 A Smart Hub használata
- 50 Az Ambient üzemmód használata
- 56 A Generatív háttérkép bemutatása

- 58 Az Samsung Daily+ Kezdőképernyő szerkesztése

- 60 A Samsung Gaming Hub használata

- 62 A Főmenü funkció használata

- 63 A Önnek / Felfedezés kezdőképernyő

- 66 A Élő kezdőképernyő

- 67 A ALKALMAZÁSOK kezdőképernyő

- 72 A Beállítások bemutatása Első képernyő

- 78 Samsung-fiók használata

- 81 A Workspace használata

- 88 A TV-hozzáférés használata

- 90 Nagyobb képernyő használata két képernyő egymás mellé helyezésével

- 91 A Felhasználói útmutató használata

- 93 A Internet használata

- 94 A SmartThings használata

- 99 Képek/videó/zene lejátszása

- 105 A Multi View használata

### Speciális beállítások

- 107 A Intelligens mód használata

- 109 A Hang funkciók használata

- 110 A Bixby használata

- 116 A Játék mód használata

- 119 A Játéksáv használata

- 124 Az indítóképernyő beállítása

### Projector nézés

- 125 A Műsorújság használata

- 127 Megtekintés ütemezésének beállítása

- 129 A Csatornalista használata

- 130 A csatornaszerkesztő funkció használata

- 131 Személyes kedvenclista használata

- 132 Projector-nézést támogató funkciók

### Kép és Hang

- 133 A képmínőség beállítása
- 137 Képtámogató funkciók
- 138 A külső eszköznek megfelelő megtekintési környezet beállítása
- 139 A Hang üzemmód beállítása és a Szakértői beállítások megadása
- 141 A Hangzástámogató funkciók használata

#### Rendszer és Terméktám.

- 145 Az időfunkciók és az időzítők használata
- 148 Az Teljesítmény és energiagazdálkodás funkciók használata
- 150 A Projector szoftverének frissítése
- 152 Az A szülői felügyelet beállítási funkció használata
- 153 Audio- és videófunkciók a látás- és halláskárosultaknak
- 161 Egyéb funkciók használata

#### Figyelmeztetések és óvintézkedések

- 165 Olvassa el az Apps használata előtt
- 166 Olvassa el az Internet funkció használata előtt
- 168 Olvassa el fényképek, videók vagy zenefájlok lejátszása előtt
- 175 Olvassa el a Projector telepítése után
- 176 Az egyes UHD-bemeneti jelek támogatott felbontásai
- 177 Olvassa el, mielőtt számítógépet csatlakoztat (támogatott felbontások)
- 180 Videójelek támogatott felbontása
- 182 Olvassa el a Bluetooth-eszközök használata előtt
- 183 Licencek & Egyéb információ

## Hibaelhárítás

### Képpel kapcsolatos problémák

- 185 A képernyő villog vagy elsötétült
- 186 A kép nem világos, vagy a kép színei nem világosak
- 186 A kép színei fekete-fehérek, vagy nem úgy néznek ki, mint kellene
- 187 A Projector automatikusan kikapcsol
- 187 Nem lehet bekapcsolni
- 188 Nem található valamelyik csatorna
- 188 A Projector által megjelenített kép nem olyan szép, mint az üzletben volt.
- 188 A megjelenített videó homályosnak tűnik
- 189 Torz a kép.
- 189 A képernyő szélén pontozott vonal látható.
- 190 A mintaképernyő minden alkalommal megjelenik a Projector bekapcsolásakor.
- 190 A kép nem tölti ki a teljes képernyőt.
- 190 A Projector Feliratok funkciója deaktiválódik.
- 191 A feliratok a Projector képernyőn jelennek meg.
- 191 A csatlakoztatott külső eszköznél a HDR kikapcsol.

### Hanggal és zajjal kapcsolatos problémák

- 192 Hogyan csatlakoztathatok hangeszközt a Projector-hoz?
- 192 Nincs hang, vagy túl halk még maximális hangerő-beállításnál is.
- 192 A kép jó, de nincs hang.
- 193 A HDMI (eARC/ARC) csatlakoztatva van, és nincs hang.
- 193 A hangszórók furcsa hangot adnak.
- 193 A hang megszakad.
- 194 Ha aktivál egy funkciót a Projector eszközön, vagy csatornát vált, akkor a Projector hangot ad ki. A Projector hang segítségével mutatja be a képernyőn megjelenő jeleneteket.
- 194 A Projector hangját nem játssza le a Soundbar vagy az A/V vevőegység.
- 194 A hang nem hallható tisztán.
- 195 A külső eszköz hangereje nem állítható.
- 195 Egyszerre szeretném ki- és bekapcsolni a Projector-t és az audioeszközt.

## Külső eszköz csatlakozásával kapcsolatos problémák

- 196 „Nem támogatott üzemmód” üzenet jelenik meg.
- 196 A kép megfelelő, azonban nincs hang.
- 196 Képernyő tükrözéssel szeretnék számítógépet vagy mobileszközt csatlakoztatni.
- 197 Nem jelenik meg képernyő olyankor, amikor a Projector-et egy külső eszközhöz csatlakoztatja.
- 197 Bluetooth hangszórót szeretnék csatlakoztatni.
- 197 A számítógép képernyője nem jelenik meg vagy vibrál.

## Hálózati problémák

- 198 A vezeték nélküli hálózati kapcsolat nem jött létre. Nem lehet csatlakozni a vezeték nélküli hozzáférési ponthoz. Nem lehet csatlakozni a hálózathoz.
- 198 A vezetékes hálózati kapcsolat nem jött létre.
- 199 A helyi hálózathoz sikerült csatlakozni, de az internethez nem.

## Anynet+ (HDMI-CEC) problémák

- 200 Mi az az Anynet+?
- 200 Az Anynet+ nem működik. Nem jelenik meg a csatlakoztatott eszköz.
- 200 Szeretném elindítani az Anynet+ funkciót. Emellett szeretném, ha a csatlakoztatott eszközök bekapcsolnának a Projector bekapcsolásakor.
- 201 Szeretnék kilépni az Anynet+ funkcióból. Kényelmetlen, hogy a többi eszközt bekapcsolva a Projector is bekapcsol. Kényelmetlen, mert a csatlakoztatott eszköz (pl. set-top box) szintén kikapcsol.
- 201 A képernyőn a „Csatlakozás az Anynet+-eszközhöz...” vagy a „Lecsatlakozás az Anynet+-eszközhöz...” üzenet jelenik meg.
- 201 Nem játszható le semmi az Anynet+-eszközhöz.

## Távvezérlővel kapcsolatos problémák

- 202 Nem működik a távvezérlő.
- 202 A külső eszközök a Projector távvezérlőjével nem vezérelhetők.

## Alkalmazások

- 203 Nem találom a kívánt alkalmazást.
- 203 Elindítottam egy alkalmazást, de az más nyelven jelent meg. Hogyan módosíthatom a nyelvet?
- 203 Az alkalmazás nem működik megfelelően. A képminőség gyenge.

- 204 A Smart Hub Első képernyő folyamatosan megjelenik, amikor bekapcsolja a Projector-t.

## Médiaállományok

- 205 Egyes állományok megszakadhatnak a lejátszás során.
- 205 Néhány állomány nem játszható le.

## Hangfelismerési problémák

- 206 A mikrofon ki van kapcsolva.
- 206 A Bixby automatikusan válaszol.
- 207 Kimondom, hogy „Hi, Bixby”, de a Bixby nem reagál.
- 207 A hangfelismerés a többi funkcióval ellentétben nem működik a Samsung Smart távvezérlő távvezérlővel. A Voice assistant gombot megnyomva nincs reakció.
- 208 Hangfelismerés során a nagy terhelésre utaló üzenet jelenik meg, a funkció pedig nem működik.
- 208 Szeretném látni adott terület időjárási adatait.

## Egyéb problémák

- 209 A Projector forró.
- 209 A Projector műanyagszagot áraszt.
- 209 A beállítások elvesznek 5 perc elteltével, illetve a Projector kikapcsolásakor.
- 210 A Projector oldalirányba dől.
- 210 A képernyőn megjelenik egy POP (a Projector belső szalaghirdetése).
- 210 A Projector pattanó zajt hallat.
- 210 A Projector zúg.
- 211 A képernyő ki van kapcsolva, de zajt hallok.
- 211 A Projector hangosan közli a képernyő eseményeit.
- 211 Az érintéses vezérlés nem működik megfelelően.

## A Projector működési problémáinak diagnosztizálása

- 212 Öndiagnosztika
- 213 A Smart Hub visszaállítása
- 213 Kép visszaállítása
- 213 Hang visszaállítása

## Terméktámogatás kérése

- 214 Terméktámogatás a Távkezelés funkcióon keresztül
- 214 A szerviz elérhetőségei

## Kisegítőlehetőségek útmutatója

### Menü ismertetése

- 215 A távvezérlő használata
- 217 A kisegítőlehetőségek menüjének használata
- 222 A Projector használata bekapcsolt Hangos útmutatás funkcióval
- 224 A Műsorújság használata
- 227 A Nézésütemezés használata
- 229 A Csatornalista használata
- 230 A Smart Hub használata
- 233 Az Felhasználói útmutató indítása
- 234 A Bixby használata

# Műsorújság

Ismerje meg a különféle funkciók használatát.

## A Projector képernyőjének beállítása

Állítsa be a vetített képernyő méretét, az alaphangot vagy a fókuszt a Projector mozgatóval vagy a képernyőbeállítási menü használatával.

### A képernyő beállítása a Projector mozgatóval.

Ha a vetített kép képe ferde vagy elmosódott, módosítsa a beállításokon.

1. A vetítési szög beállításához mozgassa a Projectort kissé balra vagy jobbra. Sík felületre telepítse a Projectort, és állítsa be úgy, hogy a kivetített kép téglalap alakú legyen.

Ha Projectora olyan modell, amelynek dőlésszögét az alján lehet beállítani, a dőlésszög-beállító talpakkal állítsa be úgy a magasságot, hogy a kivetített kép téglalap alakú legyen.

 Egyes modellek nem rendelkeznek alul dőlésszög-beállító talpakkal.

 A termék színe és formája típustól függően különbözhet.

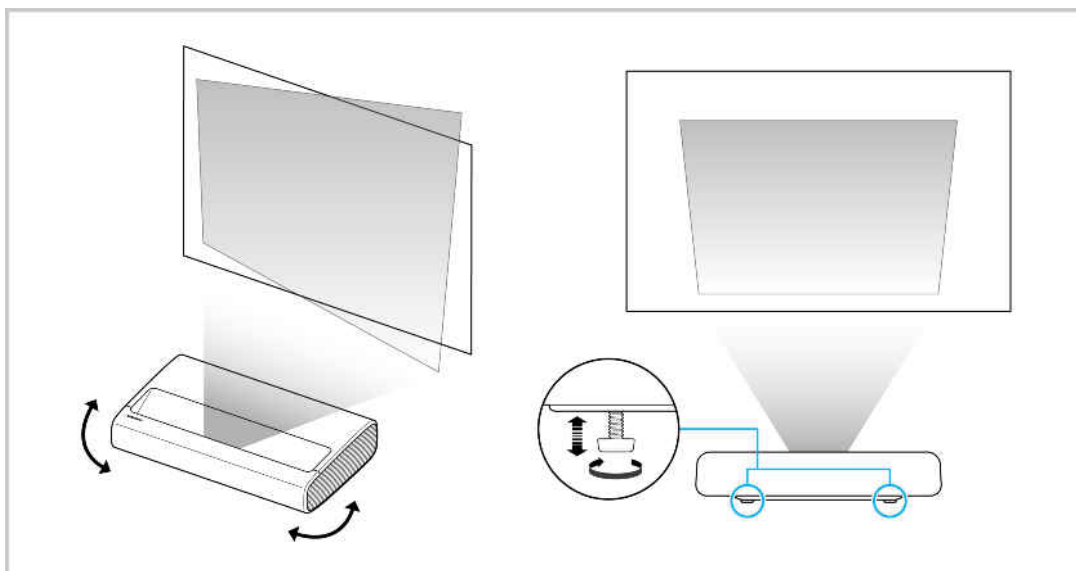

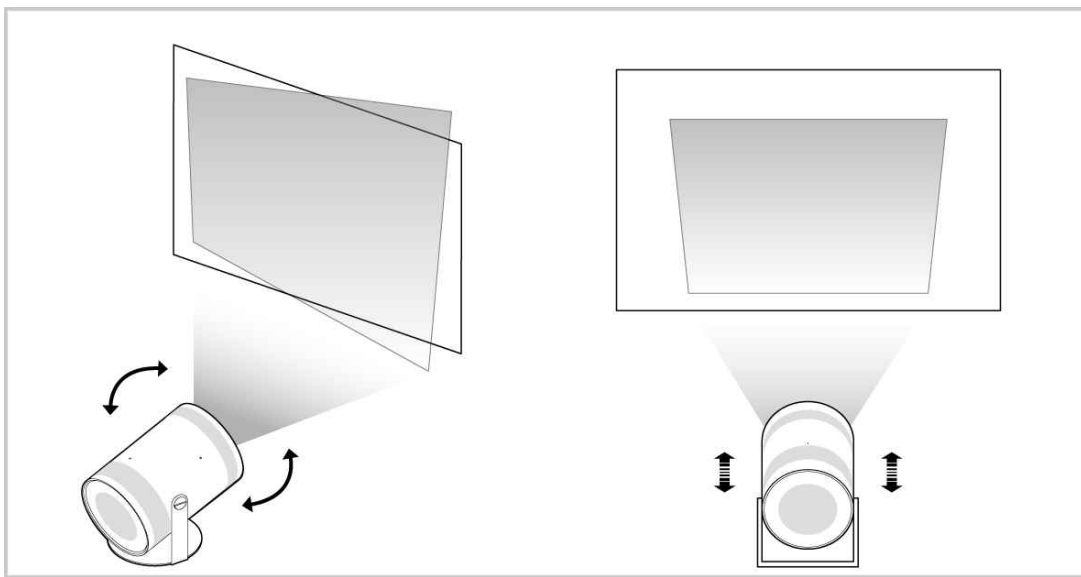
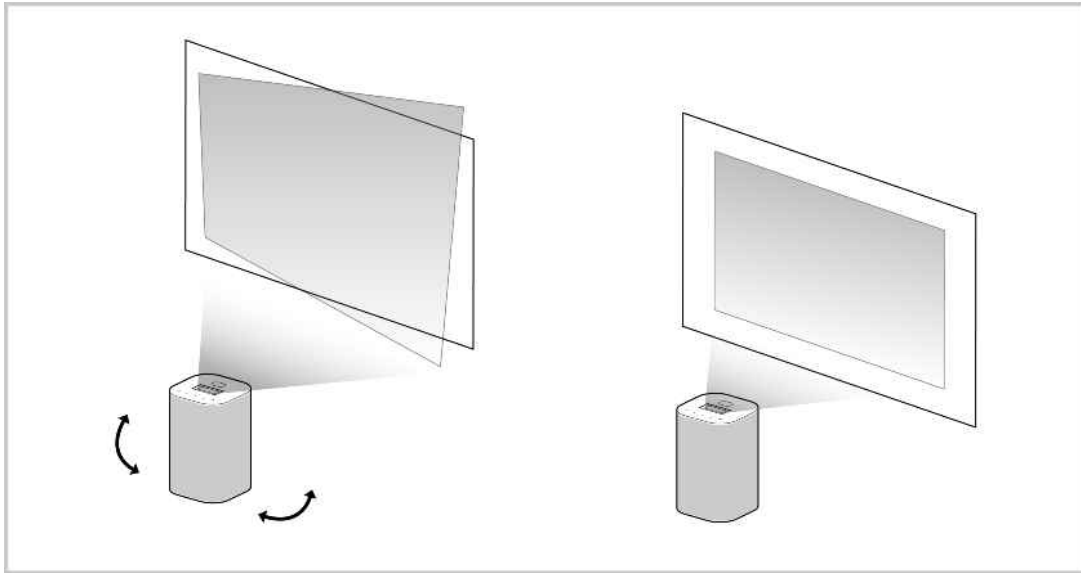

2. A vetített kép méretének beállításához helyezze a Projector-t hátrább vagy előrébb.

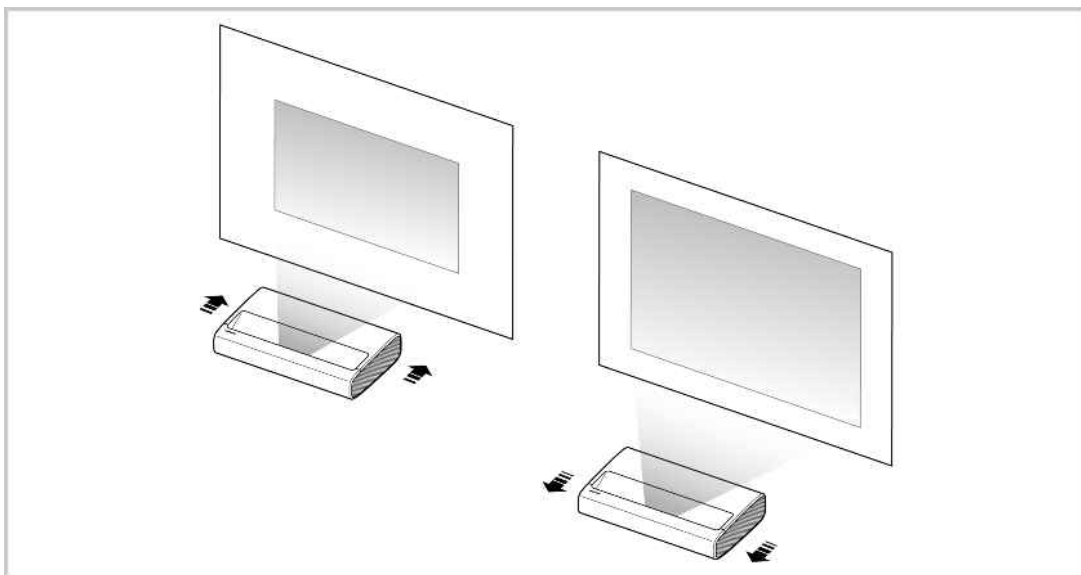

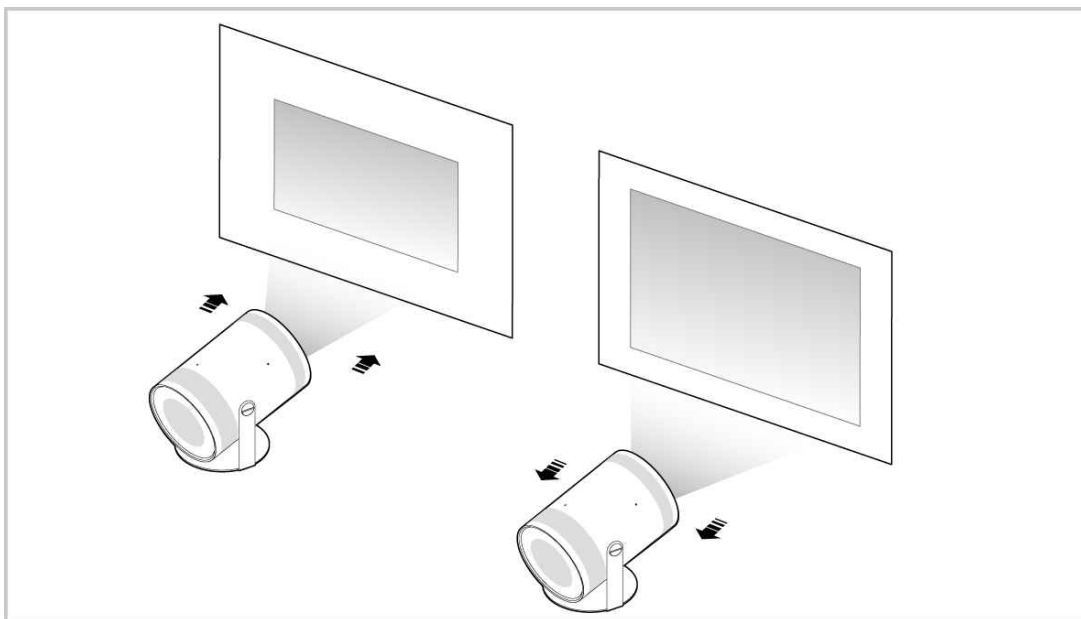
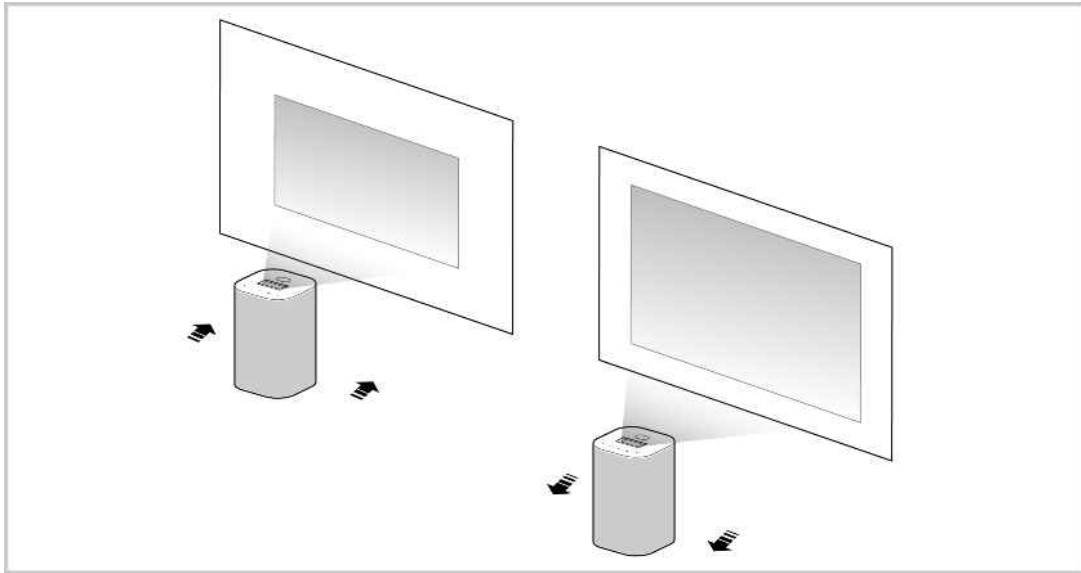

- ✎ Ha a képernyő ferdenek vagy torznak tűnik, használja a **Trapéztorz.-korr.** (🏠 > balra nyíl gomb > ⚙️ **Beállítások** > **Összes beállítás** > **Projector-beállítások** > **Trapéztorz.-korr.**) funkciót. [Próba most](#)
- ✎ Ha a kép életlennek tűnik, használja a **Fókusz** (🏠 > balra nyíl gomb > ⚙️ **Beállítások** > **Összes beállítás** > **Projector-beállítások** > **Fókusz**) funkciót. [Próba most](#)
- ✎ A vetített kép beállítására vonatkozó bővebb információkért lásd: „A képernyő beállítása a termék menüpontjainak használatával”.

# A képernyő beállítása a termék menüpontjainak használatával

Megadhatja a Projector üzemmód- és telepítési beállításait a megtekintési környezetnek megfelelően.



## Útmutató a vetített kép beállításához

 > balra nyíl gomb >  **Beállítások** > **Összes beállítás** > **Projector-beállítások**

Megadhatja a Projector üzemmód- és telepítési beállításait a megtekintési környezetnek megfelelően.

- **Automatikus trapézkorrekció**

A menüt kiválasztva a **Automatikus trapézkorrekció** funkció be- és kikapcsolható.

-  Ezt a funkciót nem minden modell támogatja.
-  Előfordulhat, hogy a felhasználó általi finomhangolás szükséges, attól függően, hogy milyen környezetben használja a terméket.
-  **Automatikus trapézkorrekció** módban a távirányító iránygombjaival finomhangolhatja a megjelenített képernyő szögét vagy alakját.



- **Trapéztorz.-korr.** [Próba most](#)

Javítsa ki a torzított képet a képernyőn a vetítési szög alapján.

-  Ezt a funkciót nem minden modell támogatja.
-  Ezt a tulajdonságot befolyásolhatja a külső megvilágítás, a Projector és a fal közötti távolság, valamint a vetítési felület.

- **Automatikus skálázás**

Automatikusan igazítja a kivetített kép méretét és pozícióját az egyenletesség és az akadályok érzékelésével a vetítési területen, hogy az érintésfunkciót aktiválja.

-  Csak a The Premiere 5 sorozat támogatja ezt a funkciót.
-  A funkció csak akkor érhető el, ha a Touch Stand csatlakoztatva van, vagy a padlóra vetítés mód van használatban.
-  Előfordulhat, hogy a funkció nem működik, ha:
  - Az érintési területen belül kis, átlátszó vagy erősen fényvisszaverő tárgyak találhatók
  - A vetítési felület színe megegyezik a környezetével
  - Az érzékelt érintési terület kisebb, mint a kivetített kép méretének 50%-a

- **Automatikus fókuszálás**

Állítsa be a fókuszt Auto. vagy Kézi üzemmódra.

 Ezt a funkciót nem minden modell támogatja.

 Előfordulhat, hogy a felhasználó általi finomhangolás szükséges, attól függően, hogy milyen környezetben használja a terméket.

- **Fókusz** Próba most

Ezzel a funkcióval beállítható a kivetített képernyő fókusza.

 Ezt a funkciót nem minden modell támogatja.

- **Képernyő skálázása és áthelyezése** Próba most

Növelheti vagy csökkentheti a képernyő skálázását. Át is helyezheti a képernyőt.

 Előfordulhat, hogy ez a funkció nem támogat bizonyos műveleteket, ha az érintéses vezérlés használatban van.

- **Érintés aktiválása**

Az érintési terület felismerésének futtatásával aktiválja az érintés funkciót.

 Csak a The Premiere 5 sorozat támogatja ezt a funkciót.

 A funkció csak akkor érhető el, ha a Touch Stand csatlakoztatva van, vagy a padlóra vetítés mód van használatban.

- **Automatikus képernyőtükrözés függőleges irányban** Próba most

A Projector irányának megváltoztatásakor a képernyő automatikusan fejjel lefelé fordul.

 Ezt a funkciót nem minden modell támogatja.

- **Kivetítési mód** Próba most

Ezzel a funkcióval a kivetítő telepítési irányának megfelelően módosítható a kép kivetítésének iránya.

– [Elöl](#) / [Mennyezetén elöl](#) / [Hátul](#) / [Mennyezetén hátul](#)

- **Szemvédelmi mód** Próba most

Ez a funkció védi a felhasználó szemét a lézertől, amikor a felhasználó a kivetítő közelében van.

 Ezt a funkciót nem minden modell támogatja.

 A menü neve vagy a funkció helye a modelltől függően változhat.

- **Feltekerhető képernyő csatlakoztatása** Próba most

Csatlakoztassa a kivetítőt a feltekerhető képernyőhöz, hogy az automatikusan kigördüljön és visszahúzódjon a kivetítő be-, illetve kikapcsolásakor.

 Ezt a funkciót csak a kompatibilis Feltekerhető Képernyő modellek támogatják.

 A Feltekerhető Képernyő áramellátását be kell kapcsolni.

 Telepítse az infravörös vevőegységgel a nem lefedett Feltekerhető Képernyőre.

 A Projector és a feltekerhető képernyő összekapcsolásához helyezze el a Projector jeladóját úgy, hogy a feltekerhető képernyő infravörös érzékelője felé nézzen.

 Amikor a Feltekerhető Képernyőn leáll futás közben, várjon, és próbálkozzon újra.

 Ezt a funkciót nem minden modell támogatja.

- **Nagy magassági mód** Próba most

Ez a funkció védi a kivetítőt a túlmelegedéstől nagy tengerszint feletti magasságban történő használat esetén.

 Ha a Projector-t 1219 m-nél nagyobb magasságban szeretné használni, kapcsolja be a **Nagy magassági mód** üzemmódot. Ha ez az üzemmód be van kapcsolva, a ventilátor sebessége megnő, és hangos zajt tapasztalhat.

 A Projector csak 3048 m vagy ennél kisebb magasságban használható.

- **Beállítási útmutató** Próba most

Útmutónkból megtudhatja, hogyan állíthatja be a kivetített képernyő méretét és alakját a(z) Projector telepítéskor.

# Trapéztorzítás beállítása a mobilkészülék SmartThings alkalmazásában (The Freestyle)





A mobilkészüléken a SmartThings segítségével, a nézetpozíciója alapján beállíthatja a Trapéztorz.-korr.-t.

Regisztrálja a Projector címet a SmartThings mobilkészülékén. Ezután a mobilkészüléken a SmartThings alkalmazásban válassza ki a regisztrált Projectort, majd válassza ki a **Personal Keystone**-t.

A folytatáshoz kövesse a SmartThings alkalmazásban található utasításokat.

A Keystone beállítása a nézetpozíciója alapján történik, úgy hogy a rendszer az aktuális nézetkörnyezetét a mobilkészüléken keresztül elemzi.

Ez a funkció akkor lehet hasznos, ha ferde falra, például egy sátor falára, vagy a hálószobában a mennyezetre vetít.

-  Ez a funkció csak bizonyos modelleknél és földrajzi régiókban áll rendelkezésre.
-  Győződjön meg arról, hogy a mobilkészülék és a Projector ugyanahhoz a Wi-Fi hálózathoz csatlakozik.
-  A funkció elérhetősége és a menü neve a frissítések függvényében változhat.
-  Előfordulhat, hogy a képernyő a környezettől függően nem téglalap alakúnak tűnik. A képernyőt a mobilkészülék képernyő-beállításainak módosításával a megfelelő alakzatra állíthatja.

# Csatlakoztatás

A hálózathoz vezeték nélküli hozzáférési pont használatával férhet hozzá. Csatlakozók segítségével külső eszközöket is csatlakoztathat a Projector-hoz.

## Csatlakoztatási útmutató

Megjelenítheti a Projector-hez csatlakoztatható külső eszközök részletes adatait.

 > balra nyíl gomb >  **Csatlakoztatott eszközök** > **Csatlakoztatási útmutató** [Próba most](#)

Képek segítségével mutatja be a különböző külső eszközök, például videoeszköz, játékkonzol és számítógép csatlakoztatásának eljárását. A külső eszközt és a csatlakozási módot kiválasztva megjelennek a részletes információk.

 A csatlakoztatási mód és a külső eszközök elérhetősége modellenként változó.

- **Hangeszköz:** HDMI (eARC/ARC), Optikai, USB, Bluetooth, Wi-Fi
- **Videoeszköz:** HDMI
- **Okostelefon:** Képernyőmegosztás (Smart View), Képernyőmegosztás (Tap View), Samsung DeX, SmartThings, Kameramegosztás, Apple AirPlay, NFC on TV
- **PC:** HDMI, Képernyőmegosztás (Vezeték nélküli), Easy Connection to Screen, Apple AirPlay
- **Beviteli eszköz:** Érintőállvány, Távvezérlő, USB-billentyűzet, USB-egér, USB-gombkormány, USB-kamera, Bluetooth-eszköz
- **Játékkonzol:** HDMI
- **Külső tár:** Pendrive

 A **HDMI-hibaelhárítás** segítségével ellenőrizheti a HDMI-kábel és a külső eszközök csatlakozását (ez nagyjából 2 percig tart).

 A csatlakoztatási mód és a külső eszközök elérhetősége modellenként változó.

 Előfordulhat, hogy ez a funkció bizonyos modelleknél és földrajzi régiókban nem áll rendelkezésre.

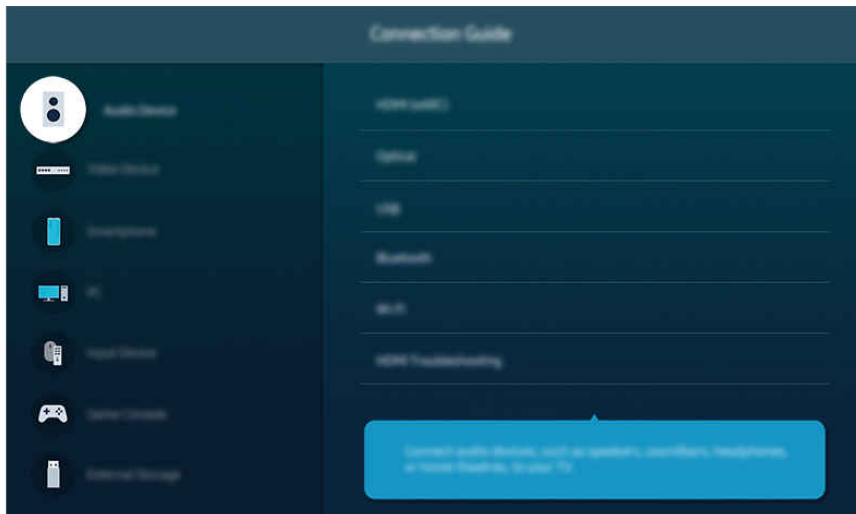



- ✎ Típustól és földrajzi helytől függően előfordulhat, hogy a Projector-en megjelenő kép különbözik a fenti képen láthatótól.
- ✎ A menünevek a régiójához beállított nyelven jelennek meg.

## Kapcsolódás a hálózathoz

A Projector-n keresztül elérheti a hálózatot.

[🏠](#) > [balra nyílgomb](#) > [⚙️ Beállítások](#) > [Összes beállítás](#) > [Kapcsolatok](#) > [Hálózat](#) > [Hálózati beállítások](#) Próba most

Megadhatja a hálózati beállításokat egy elérhető hálózathoz történő kapcsolódáshoz.





-  A termék biztonságos és stabil használata érdekében csatlakoztasson egy biztonságosan kezelt routerhez.
-  Hálózati csatlakozás esetén lehetővé válik a YouTube tartalmak megosztása, a DLNA, a WIFI-hangszórók, a SmartThings, a HBB kiegészítő képernyő és a Képernyő tükrözése használata. A szoftverfrissítéssel támogatott szolgáltatások változhatnak.

### Vezetékes hálózati kapcsolat létrehozása (csak a The Premiere 7/9 sorozaton)

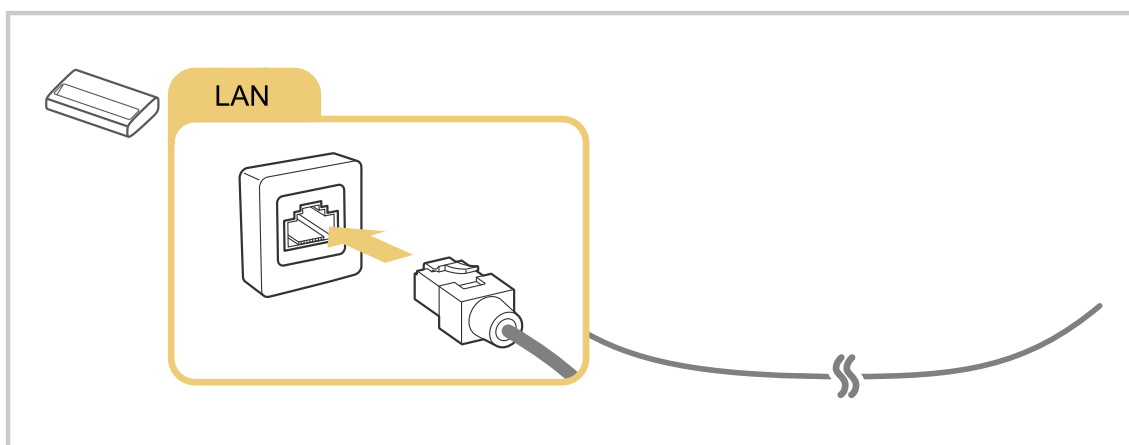

[🏠](#) > [balra nyílgomb](#) > [⚙️ Beállítások](#) > [Összes beállítás](#) > [Kapcsolatok](#) > [Hálózat](#) > [Hálózati beállítások](#) > [Vezetékes](#)

LAN-kábel csatlakoztatása esetén a Projector automatikusan eléri a hálózatot.



-  Ha a Projector nem csatlakozik automatikusan a hálózathoz, olvassa el a „A vezetékes hálózati kapcsolat nem jött létre.” témakört a "Hibaelhárítás" részben.
-  A LAN-kábel csatlakoztatásához Cat. 7-es (\*STP típusú) kábelt használjon. (100/10 Mb/s)
  - \* Shielded Twisted Pair
-  A Projector 10 Mb/s alatti hálózati sebesség alatt nem tud a hálózathoz csatlakozni.
-  Ezt a funkciót nem minden modell támogatja.
-  A vezetékes hálózatot nem minden modell támogatja.

## Vezeték nélküli hálózati kapcsolat létrehozása

 > balra nyíl gomb >  **Beállítások** > **Összes beállítás** > **Kapcsolatok** > **Hálózat** > **Hálózati beállítások** > **Vezeték nélküli**

A csatlakozás megkezdése előtt győződjön meg arról, hogy tudja a vezeték nélküli hozzáférési pont nevét (SSID) és jelszóbeállításait. A hálózat neve (SSID) és a kapcsolódáshoz szükséges jelszó a vezeték nélküli hozzáférési pont konfigurációs képernyőjéről olvasható le. További tudnivalókat a vezeték nélküli hozzáférési pont használati útmutatójában találhat.

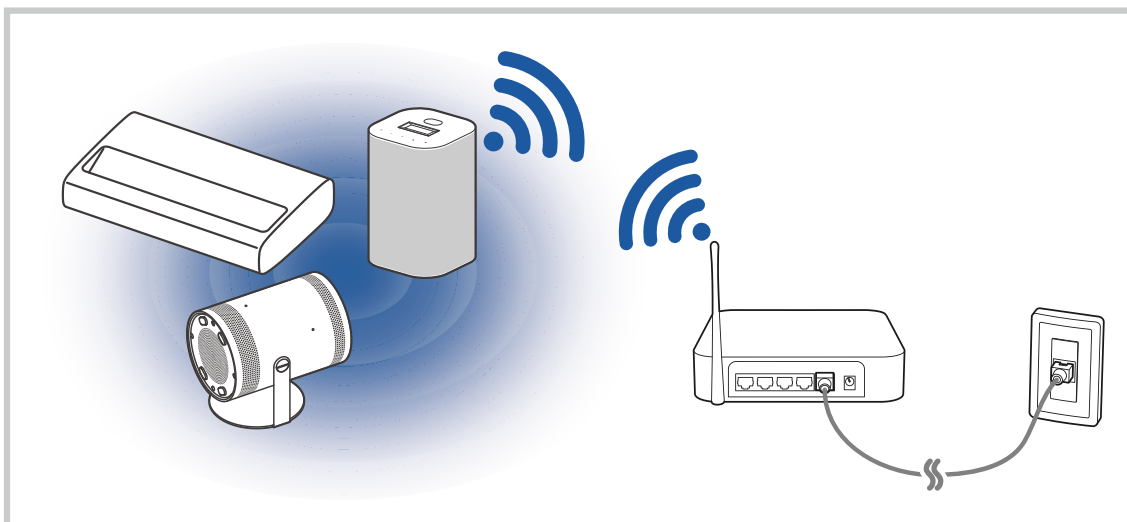

 A termék színe és formája típustól függően különbözhet.



- ✎ Típustól és földrajzi helytől függően előfordulhat, hogy a Projector-en megjelenő kép különbözik a fenti képen láthatótól.
- ✎ Ha nem található vezeték nélküli hozzáférési pont, válassza ki a lista alján található [Hálózat hozzáadása](#) lehetőséget, és adja meg a hálózat nevét (SSID).
- ✎ Ha a vezeték nélküli hozzáférési ponton van WPS vagy PBC gomb, válassza ki a lista alján található [WPS használata](#) lehetőséget, és nyomja meg a WPS vagy PBC gombot a hozzáférési ponton 2 percen belül. A Projector automatikusan kapcsolódik.
- ✎ Ha meg szeretné tekinteni vagy törölni szeretné a korábban csatlakoztatott hálózatok neveit (SSID-it), mozgassa a kijelölést a [Kezelés](#) ponthoz, majd nyomja meg a Válasszon gombot.
- ✎ A Wi-Fi-kapcsolat bontásához válassza a [Lekapcsolás](#) lehetőséget a > balra nyílgomb > [Beállítások](#) > [Összes beállítás](#) > [Kapcsolatok](#) > [Hálózat](#) > [Hálózat állapota](#) menüben. [Próba most](#)

## A hálózati kapcsolat állapotának ellenőrzése

> balra nyílgomb > [Beállítások](#) > [Összes beállítás](#) > [Kapcsolatok](#) > [Hálózat](#) > [Hálózat állapota](#) [Próba most](#)

Tekintse meg a hálózat aktuális állapotát.

## Az Ön hálózatának alaphelyzetbe állítása

> balra nyílgomb > [Beállítások](#) > [Összes beállítás](#) > [Kapcsolatok](#) > [Hálózat](#) > [Hálózat visszaállítása](#) [Próba most](#)

Visszaállítja a hálózati beállításokat a gyári alapértelmezett értékekre.

## A Projector bekapcsolása mobileszközzel

 > balra nyíl gomb >  **Beállítások** > **Összes beállítás** > **Kapcsolatok** > **Hálózat** > **Szakértői beállítások** > **Bekapcsolás mobileszközről** Próba most

A Projector-del közös hálózatra csatlakozó mobileszközzel bekapcsolhatja a Projector-et.

 A funkció csak akkor áll rendelkezésre, ha a mobileszköz a SmartThings alkalmazással vagy az Apple AirPlay funkcióval csatlakozik a Projector-hez.

A Apple AirPlay csak bizonyos modelleknél és földrajzi régiókban áll rendelkezésre.

## IP-alapú vezérlőeszköz csatlakoztatása a Projector-hez

 > balra nyíl gomb >  **Beállítások** > **Összes beállítás** > **Kapcsolatok** > **Hálózat** > **Szakértői beállítások** > **IP-távvezérlő** Próba most

IP-eszköze távvezérléséhez IP-alapú vezérlőeszközt is csatlakoztathat a Projector-hez.

 A funkció használatához a **Bekapcsolás mobileszközről** funkciónak bekapcsolva kell lennie.

 A funkciót bekapcsolva előfordulhat, hogy más IP-alapú vezérlőeszköz is képes lesz a Projector vezérlésére. Javasoljuk, csak akkor kapcsolja be ezt a funkciót, ha jóváhagyott külső féltől származó egyedi vezérlőeszköz lett kifejezetten a Samsung Projector-hez telepítve és konfigurálva, és a Wi-Fi-hálózatot jelszó védi.

 Ez a funkció csak bizonyos modelleknél és földrajzi régiókban áll rendelkezésre.

## Kapcsolódás engedélyezése vezeték nélküli hálózathoz

 > balra nyíl gomb >  **Beállítások** > **Összes beállítás** > **Kapcsolatok** > **Hálózat** > **Szakértői beállítások** > **Wi-Fi** Próba most

Engedélyezheti a kapcsolódást a wifihez.

 A vezeték nélküli hálózathoz való kapcsolódáshoz a funkciónak aktívnak kell lennie.

## A Projector nevének módosítása

 > balra nyíl gomb >  **Beállítások** > **Összes beállítás** > **Terméktám.** > **A Projector névjegye** > **Névszerkesztés** Próba most

Megváltoztathatja a Projector hálózaton megjelenő nevét.

## Érintés használata (csak a The Premiere 5 sorozat)

A padlóra vetítés funkciót a Projector és a Érintőállvány kombinációjával használhatja.

[🏠](#) > [balra nyíl gomb](#) > [⚙️ Beállítások](#) > [Terméktám.](#) > [Tippek és felhasználói útmutatók](#)  
> [Csatlakoztatási útmutató](#) > [Beviteli eszköz](#) > [Érintőállvány](#)

- ✎ Ezt a funkciót nem minden modell támogatja.
- ✎ Nem minden alkalmazás támogatja az érintéses vezérlést.
- ✎ Ha akkor kapcsolja be vagy ki a Projectort, amikor az érintéses vezérlés aktív, az érintési felület felismerése automatikusan aktiválódik a kivetítési felület koordinátáinak kalibrálásához. Az érintési felület felismerésével kapcsolatban lásd „[A mintaképernyő minden alkalommal megjelenik a Projector bekapcsolásakor.](#)” a „[Hibaelhárítás](#)” fejezetben.
- ✎ Érintéses vezérlés üzemmódban a csatlakoztatott kamera használata korlátozott, függetlenül attól, hogy az vezetékkel vagy vezeték nélkül csatlakozik.
- ✎ Érintéses vezérlés üzemmódban a [Smart Edge Blending](#) beállításainak konfigurálása korlátozott.
- ✎ Érintéses vezérlés üzemmódban a [Trapéztorz.-korr.](#) vagy [Fókusz](#) beállításainak konfigurálása korlátozott.
- ✎ Érintéses vezérlés üzemmódban a [Képernyő áthelyezése](#) beállításainak konfigurálása korlátozott a [Képernyő skálázása és áthelyezése](#) menüben.
- ✎ Az érintéses vezérlés egyidejűleg legfeljebb 10 érintést támogat.
- ✎ Az egyidejű érintések maximális száma alkalmazásonként eltérhet. Ha egyidejűleg öt vagy annál több érintést végez, a termék működése egyes alkalmazásokban lelassulhat.

## Érintőállvány párosítása

1. Csatlakoztassa a Érintőállvány készüléket a Projector elülső és hátsó részéhez. Az érintéses vezérlés nem mindig működik megfelelően, ha a Érintőállvány nincs megfelelően csatlakoztatva.

 A csatlakoztatás részleteit a „Rövid kezelési útmutató” tartalmazza.

 Az érintéses vezérlés nem mindig működik megfelelően, ha a kamera lencséje vagy a Érintőállvány infravörös érzékelője szennyezett. Fültisztító pálcikával vagy puha kendővel távolítsa el minden szennyeződést.

2. Helyezze a Projectort és a csatlakoztatott Érintőállvány készüléket tiszta, vízszintes felületre. Ha az érintés felismerése sikertelen, az érintéses vezérlés kikapcsolhatott.

 Ha akadály található a Projector előtt, az érintéses funkciók nem mindig működnek megfelelően. Távolítsa el a Projector körüli akadályokat.

 Előfordulhat, hogy az érintéses vezérlés nem működik megfelelően, ha a termék és a kivetített kép alja nem egy vonalban van.

 A képet a kivetített képméretnél nagyobb felületre vetítse. A kivetített kép mérete automatikusan igazítható a projektor környezetéhez az [Automatikus skálázás](#) funkcióval (🏠 > balra nyíl gomb > ⚙️ [Beállítások](#) > [Összes beállítás](#) > [Projector-beállítások](#) > [Automatikus skálázás](#)).

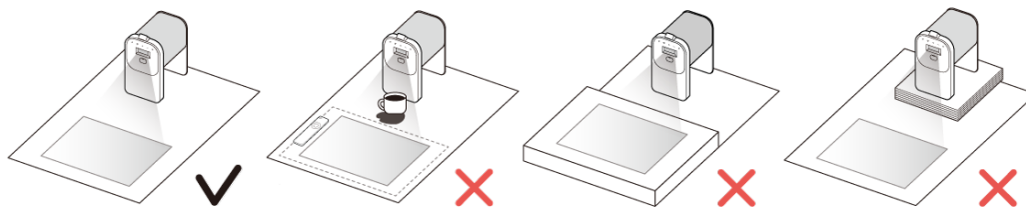

## Környezeti feltételek ellenőrzése az érintésvezérlési funkció használatához

Az érintéses vezérlés az alábbi körülmények esetén nem mindig működik megfelelően. Kerülje az alábbiakat a Projector telepítésekor.

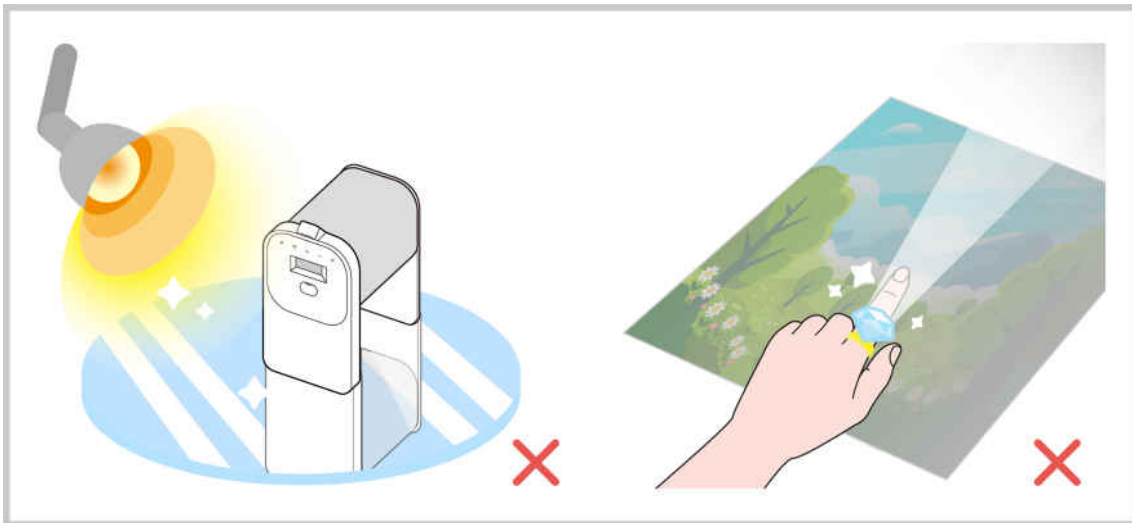

- Egyenetlen vetítési felületek
- Sötét vagy tükröződő vetítési felületek
- Az olyan környezet, ahol eszközök (pl. mobilkészülékek, kamerák vagy távirányítók) infravörös sugarakat bocsátanak ki, interferenciát okozhatnak a vetítési felülettel.
- Érintésvezérlési funkció használata erős napsütésnek kitett belső térben
- Erős fényforrások, például közvetlen napfény, halogén- vagy izzólámpák
- Külső fényforrás (pl. gyertya) használata a Projectorhoz közel
- Érintésvezérlési funkció használata fényvisszaverő kiegészítő vagy körömlakk használatakor
- Érintésvezérlési funkció használata kesztyű vagy a kéz hátoldalát eltakaró hosszúujjú ruha viseletkor
- Túl nagy erő kifejtése a termékre
- Akadály van a vetítési felület körül, vagy a termék és a vetítési felület között
- Közel helyezi kezét a Projector fényforrásához

## Távvezérlő használata, ha csatlakoztatva van a Érintőállvány

Ha a Érintőállvány csatlakoztatva van, és a környezetben infravörös jelforrás található, interferencia léphet fel a Érintőállvány alján található infravörös érzékelővel.



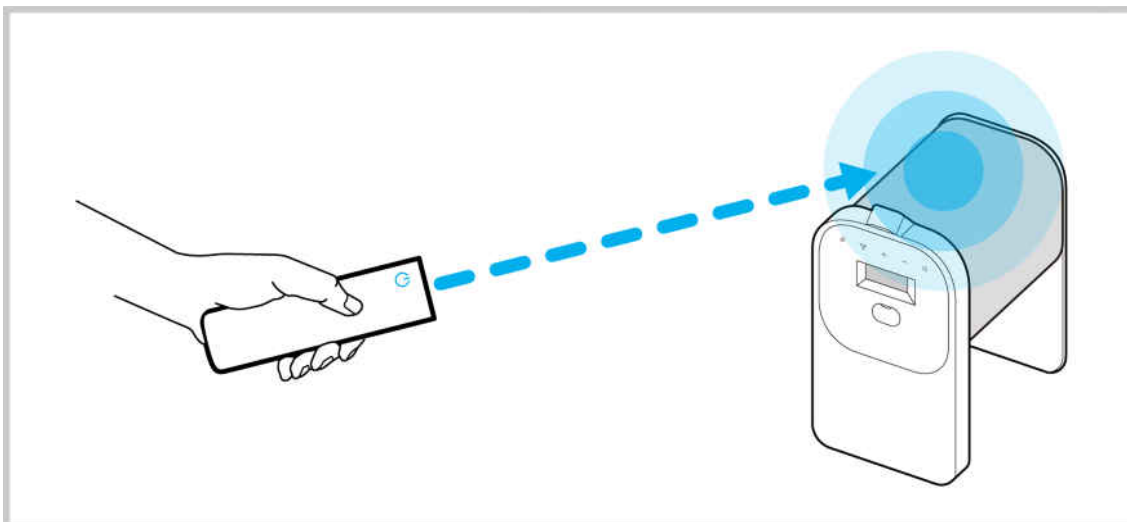

- ✎ Használja a Touch Lock funkciót annak megakadályozására, hogy a megtekintett tartalmat véletlen érintések megszakítsák.
- ✎ Ha a távvezérlő le van választva a Projectorról, interferenciát okozhat a Touch Stand infravörös érzékelőjével. Ebben az esetben irányítsa a távvezérlőt a Projector burkolatának felső részére, és próbálja meg újból a párosítást.
- ✎ A távvezérlő párosításának részleteivel kapcsolatban lásd „A Samsung Smart távvezérlő csatlakoztatása a Projector-hez” fejezet.





# A mobilkészítők képernyőjének megjelenítése a Projector-n

A mobilkészítők által megjelenített tartalom a Projector Smart View, Apple AirPlay vagy Tap View funkcióján keresztül is élvezhető.

Amikor elkezd a képernyőmegosztást mobil eszközzel (**Smart View/Apple AirPlay/Tap View**), a Projector képernyője a **Multi View**-re vagy a mobilkészítők képernyőjére vált. Több tartalmat nézhet egyszerre a **Multi View** képernyőn.

-  Ezt a funkciót nem minden modell támogatja.
-  Bővebb információkért lásd: „A Multi View használata”.
-  A mobilkészítők típusától függően előfordulhat, hogy a funkció nem támogatja az érintéses vezérlést.
-  Ha a képernyőmegosztás után problémát tapasztal, vigye a mobilkészítőkét távolabb a Projectortól. Részletekért lásd „Az érintéses vezérlés nem működik megfelelően.” a „Hibaelhárítás” fejezetben.



## A Képernyőmegosztás (Smart View) használata







További információkért arról, hogy miként osztható meg a képernyő a mobilkészítőkkel, lásd  > balra nyíl gomb >  **Csatlakoztatott eszközök** > **Csatlakoztatási útmutató** > **Okostelefon** > **Képernyőmegosztás (Smart View)**.

**Próba most**

- A Képernyőmegosztás (Smart View) kikapcsolásához válassza le a mobilkészítőköt, vagy nyomja meg a  gombot a távvezérlőn.
- A mobilkészítőkön a Smart View menü segítségével módosíthat olyan beállításokat, mint például a képarány.

## A Apple AirPlay használata

iPhone vagy iPad készülék esetén használja az AirPlay megoldást. További információkért lásd  > balra nyíl gomb >  **Csatlakoztatott eszközök** > **Csatlakoztatási útmutató** > **Okostelefon** > **Apple AirPlay**. **Próba most**

-  Ez a funkció csak bizonyos modelleknél és földrajzi régiókban áll rendelkezésre.
-  Az **Apple AirPlay** használatához győződjön meg róla, hogy az **Apple AirPlay beállításai** engedélyezve van-e.
  -  > balra nyíl gomb >  **Beállítások** > **Összes beállítás** > **Kapcsolatok** > **Apple AirPlay beállításai\***
  -  > balra nyíl gomb >  **Beállítások** > **Összes beállítás** > **Speciális funkciók** > **Apple AirPlay beállításai\***

\*: A menü neve vagy a funkció helye a modelltől függően változhat.

## A Képernyőmegosztás (Tap View) használata

Érintse mobil eszközét a Projector-hez, a Projector képernyőjén láthatja a **Multi View** tartalmat vagy mobil eszközének képernyőjét. Amikor megérint egy mobil eszközt a Projector-on, miközben zenei alkalmazást futtat a mobil eszközön, a Projector képernyője a **Zenefal** képernyőre vált.

1. Engedélyezze mobil eszközén a **Tap View, Tap Sound** funkciót.

 További információért a konfigurációról lásd a "Tap View engedélyezése" részt.

2. Kapcsolja be a mobil eszköze képernyőjét.

3. Érintse mobil eszközét a Projector-hez. A Projector képernyő átkapcsol **Multi View, Zenefal** üzemmódra vagy a mobil eszköz képernyőjére.

 A Tap View elvégzése során **Ambient** üzemmódban csak a mobil eszköz képernyője jelenik meg a Projector-on.

4. Nézze a **Multi View, Zenefal** tartalmat vagy a mobil eszköz képernyőjét a Projector képernyőn.

 Ezt a funkciót nem minden modell támogatja.

 A funkció csak Android 8.1 vagy újabb rendszert futtató Samsung mobil eszközökön érhető el.

 A **Zenefal** képernyő olyan funkció, amely lehetővé teszi a zene élvezetét a vizuális videóeffektusokkal együtt, amelyek a zene műfajának és ütemének megfelelően változnak.

 A megjelenő Projector képernyő az adott modelltől függően eltérő lehet.

 Ez a funkció lehetővé teszi a képernyő/Sound Mirroring lehetőséget azáltal, hogy érzékeli a mobil eszköz Projector-hez érintésekor keletkező rezgéseket.

 Ne a Projectorhoz érintse. Megkarcolhatja vagy betörheti a Projector vagy a mobil eszköz képernyőjét.

 Javasoljuk, hogy mobil eszközét a tokjával együtt használja, és finoman érintse hozzá a Projector bármely külső éléhez.

## A Tap View engedélyezése

Engedélyezze a **Tap View** funkciót a SmartThings alkalmazásban.

 A SmartThings alkalmazás verziójától függően előfordulhat, hogy regisztrálnia kell a Projector-et mobil eszközével.

 Ezt a funkciót nem minden modell támogatja.

1. Indítsa el mobil eszközén a SmartThings alkalmazást.
2. Válassza ki mobil eszközén a SmartThings beállításokat (☰ > ⚙️).
3. Állítsa a **Tap View, Tap Sound** beállítását Be értékre.



 Az első kapcsolódás során a Projector megjelenő felugró ablakán válassza ki az **Enged.** lehetőséget.

## Csatlakozókábelek külső eszközök esetén

Megjelenítheti a Projector-hez csatlakoztatható külső eszközök csatlakozókábeleinek részletes adatait.

- The Premiere 7/9 sorozat

 A megfelelő összekötő kábelek modellenként és földrajzi régióként eltérőek lehetnek.

Kábel neve	Kép	Leírás
HDMI funkció HDMI		Minden kábel egyidejűleg továbbít digitális videó- és audiojeleket egy külső eszköztől a Projector HDMI-portjáig. A kábelek különböző típusokba sorolhatók a külső eszközök bemeneti/kimeneti portjaitól függően.
HDMI funkció MINI HDMI		
HDMI funkció Micro HDMI		
HDMI funkció USB Type-C		
HDMI funkció DisplayPort		
Mini DisplayPort funkció HDMI		

Kábel neve	Kép	Leírás
DVI funkció HDMI		Előfordulhat, hogy a DVI–HDMI kábelek csak digitális videojeleket továbbítanak, audiojeleket azonban nem. Javasoljuk, hogy HDMI–HDMI kábeleket használjon.
Optikai		Az optikai kábelek segítségével audiojelek továbbíthatók a külső hangszórókhhoz alacsony jelvesztés mellett. Az optikai kábelek nem továbbítanak videojeleket.

- The Freestyle, The Premiere 5 sorozat

 A megfelelő összekötő kábelek modellenként és földrajzi régióként eltérőek lehetnek.





Kábel neve	Kép	Leírás
Micro HDMI funkció HDMI		Minden kábel egyidejűleg továbbít digitális videó- és audiojeleket egy külső eszköztől a Projector Mikro HDMI-portjáig. A kábelek különböző típusokba sorolhatók a külső eszközök bemeneti/kimeneti portjaitól függően.
Micro HDMI funkció C típusú USB		
Micro HDMI funkció Micro HDMI		
Micro HDMI funkció Mini HDMI		

# Váltás a Projector-hez csatlakoztatott külső eszközök között

Átválthat a Projector műsor és a külső eszközökről érkező tartalmak között.

 > balra nyíl gomb >  **Csatlakoztatott eszközök**

Ha a **Források** képernyőn kiválaszt egy csatlakoztatott külső eszközt, a Projector képernyőjén megjelenik az eszközről érkező tartalom.

-  Ha univerzális távvezérlőt támogató készüléket (Blu-ray-lejátszó, játékkonzol stb.) szeretne vezérelni a Projector távvezérlőjével, csatlakoztassa azt a Projector HDMI-aljzatára, majd kapcsolja be. A Projector-en megjelenő üzenet automatikusan az eszköz kimenetén jelenik meg, illetve automatikusan konfigurálhatja az univerzális távvezérlőt is a készülékhez. Bővebb információkért lásd: „Külső eszközök vezérlése Samsung távvezérlővel – az Univ. távvezérlő-beállító használata”.
-  Amikor egy USB-eszközt csatlakoztat az USB-porthoz, megjelenik egy felugró üzenet, amellyel könnyedén az eszköz médiatartalmához ugorhat.
-  Az eszköz típusától és a földrajzi területtől függően lehetséges, hogy ez a funkció nem támogatott.
-  Ezt a funkciót nem minden modell támogatja.

## A külső eszköz nevének és ikonjának módosítása

🏠 > balra nyíl gomb > 📱 **Csatlakoztatott eszközök**

Megváltoztathatja a csatlakoztatott külső eszköz portjának a nevét, és felveheti a Első képernyő felületére.

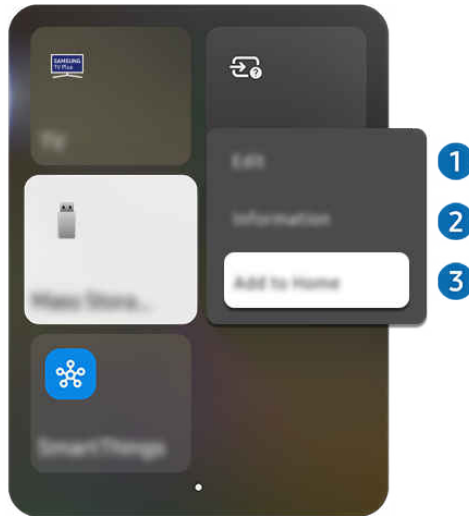

✎ Típustól és földrajzi helytől függően előfordulhat, hogy a Projector-en megjelenő kép különbözik a fenti képen láthatótól.

1. Vigye a kiemelést a csatlakoztatott külső eszközre.
2. Hosszan nyomja meg a „Kiválaszt” gombot. Az alábbi funkciók válnak elérhetővé:

✎ Az elérhető funkciók a csatlakozó típusától függően változhatnak.

### 1 Szerkesztés

A bemeneti portok átnevezhetők és az eszközök ikonjai is megváltoztathatók.

### 2 Információ

Megnézheti egy külső eszközre vonatkozó részletes információit.

### 3 Hozzáadás a kezdőképernyőhöz

A gyors átkapcsoláshoz felveheti a külső eszköz portjának ikonját az Első képernyő képernyőre.

## További funkciók használata

Használhatja a **SmartThings** funkciót.

- **SmartThings**

Lehetővé teszi, hogy a Projector a vele egy térben észlelt különféle eszközökhöz kapcsolódjon és vezérelje azokat.

 A **SmartThings** funkcióról bővebb információt a „[A SmartThings használata](#)” fejezetben talál.

 Ez a funkció csak bizonyos modelleknél és földrajzi régiókban áll rendelkezésre.

A **Források** képernyőn az alábbi funkciókat használhatja.

- **A kamera élménye**

Csatlakoztasson USB-kamerát, vagy használja a mobiltelefon SmartThings alkalmazását egy kamera csatlakoztatásához.

Csatlakoztasson kamerát a videohívás, az otthoni edzés és más új funkciók használatához.

 A csatlakozással kapcsolatos részletekért lásd **Kameramegosztás** (🏠) > balra nyíl gomb > 📺 **Csatlakoztatott eszközök** > **Csatlakoztatási útmutató** > **Okostelefon** > **Kameramegosztás**).

 Az érintéses vezérlést támogató modelleken a kamera csatlakoztatása érintésvezérelt üzemmódban nem támogatott.

 Ez a funkció csak bizonyos modelleknél és földrajzi régiókban áll rendelkezésre.

- **TV-hozzáférés**

A tükrözéssel Projector-t nézhet a Projector képernyőjéről.

 Bővebb információkért lásd: „[A TV-hozzáférés használata](#)”.

- **Csatlakoztatási útmutató**

Megjeleníti az eszköz csatlakoztatási utasításait.

 Bővebb információkért lásd: „[Csatlakoztatási útmutató](#)”.

- **Univ. távvezérlő-beállító**



Ezzel a funkcióval regisztrálhatók a külső eszközök a Samsung távvezérlőhöz, majd a távvezérlővel vezérelhetők.

 Ez a funkció csak bizonyos modelleknél és földrajzi régiókban áll rendelkezésre.





 Bővebb információkért lásd: „[Külső eszközök vezérlése Samsung távvezérlővel – az Univ. távvezérlő-beállító használata](#)”.

# Tájékoztató a csatlakoztatásról

**Külső eszköz csatlakoztatása esetén vegye figyelembe az alábbiakat.**

-  A csatlakozók száma, neve és helye a tv-készülék típusától függ.
-  A Projector-hez történő csatlakoztatással kapcsolatban olvassa el a külső eszköz használati kézikönyvét. A külső eszköz csatlakozóinak száma, neve és helye a gyártótól függ.

## A HDMI-csatlakozással kapcsolatos megjegyzések

- Az alábbi típusú HDMI-kábelek használatát javasoljuk:
  - High Speed HDMI Cable
  - High Speed HDMI Cable with Ethernet
  - Premium High Speed HDMI Cable
  - Premium High Speed HDMI Cable with Ethernet
  - Ultra High Speed HDMI Cable
- Legfeljebb 17 mm vastagságú HDMI-kábelt használjon.
- Tanúsítvánnyal nem rendelkező HDMI-kábel használata esetén előfordulhat, hogy a képernyőn nem jelenik meg semmi, vagy csatlakozási hiba lép fel.
- Előfordulhat, hogy egyes HDMI-kábelek és eszközök az eltérő HDMI-specifikációk miatt nem kompatibilisek a Projector eszközzel.
- Ez a Projector nem támogatja a HDMI Ethernet Channel funkciót. Az Ethernet koaxiális kábelekkel kiépített, IEEE által szabványosított helyi hálózat (LAN).
  -  Előfordulhat, hogy bizonyos alkalmazások nem támogatják a vezetékes hálózatokat.
- A legjobb UHD-képmínőség érdekében 3 méternél rövidebb kábelt használjon.
  -  A modelltől függően előfordulhat, hogy nem támogatott az UHD tartalom.
- Számos számítógépes grafikus kártyán nincs HDMI-port, és csak DVI-port vagy DisplayPort található rajtuk.
  -  Ha olyan számítógépet csatlakoztat, amely nem rendelkezik HDMI-csatlakozóval, használjon HDMI–DVI vagy HDMI–DisplayPort vezetékkel a Projector számítógéphez csatlakoztatásához. (Ezt a funkciót nem minden modell támogatja.)
- Ha a Projector HDMI-kábellel külső eszközhöz például DVD-/BD-lejátszóhoz vagy set top boxhoz csatlakozik, automatikusan aktiválódik a tápellátás-szinkronizáló üzemmód. A tápellátás-szinkronizáló üzemmódban a Projector továbbra is észleli a külső eszközöket, és csatlakozik hozzájuk a HDMI-kábelen keresztül. Ez a funkció a csatlakoztatott eszköz HDMI-kábelének eltávolításával kikapcsolható.
  -  Ezt a funkciót nem minden modell támogatja.

## Az audioeszközök csatlakoztatásával kapcsolatos megjegyzések

- A Projector jobb hangminőségének elérése érdekében csatlakoztasson hangsávot vagy A/V-vevőt a Projector-hez.
- Ha optikai kábellel csatlakoztat külső hangeszközt, a **Hangkimenet** beállítása automatikusan a csatlakoztatott berendezésre vált. Ugyanakkor ha azt szeretné, hogy ez történjen, az optikai kábel csatlakoztatása előtt be kell kapcsolnia a külső audioeszközt. Ha kézzel szeretné módosítani a **Hangkimenet** beállítását, tegye az alábbiak valamelyikét:

 Ezt a funkciót nem minden modell támogatja.

- A **Gyorsbeállítások** képernyő használata a csatlakoztatott eszközre váltáshoz:

A Válasszon gomb segítségével válassza az **Vevő (optikai)** lehetőséget a **Hangkimenet** menüben. (🏠 > balra nyíl gomb > ⚙️ **Beállítások** > **Hangkimenet** > Válasszon gomb a hangkimeneti módok közötti váltáshoz). **Próba most**

- A **Beállítások** képernyő használata a csatlakoztatott eszközre váltáshoz:

Válassza az **Vevő (optikai)** lehetőséget a **Hangkimenet** menüben. (🏠 > balra nyíl gomb > ⚙️ **Beállítások** > **Összes beállítás** > **Hang** > **Hangkimenet**). **Próba most**



 A Projector-hez történő csatlakoztatással kapcsolatban lásd a Soundbar felhasználói kézikönyvét.

- Ha a csatlakoztatott hangeszközből szokatlan zaj hallatszik a használata közben, akkor előfordulhat, hogy magával a hangeszközzel van valamilyen probléma. Ilyen esetben forduljon az audiokészülék gyártójához.
- A digitális hangkimenet csak 5.1 csatornás adások esetén használható.

## A számítógépek csatlakoztatásával kapcsolatos megjegyzések

- A Projector-en támogatott felbontásokra vonatkozó információkért lásd: „Olvassa el, mielőtt számítógépet csatlakoztat (támogatott felbontások)”.
- Ha vezeték nélküli hálózaton keresztül szeretné egymáshoz csatlakoztatni számítógépét és Projector-eszközét, mindkettőnek ugyanarra a hálózatra kell csatlakoznia.
- Más hálózati eszközzel például IP (Internet Protocol) alapú tárolórendszerrel történő tartalmegosztás esetén a rendszer a megosztást a hálózat konfigurációjától, minőségétől vagy funkcionalitásától függően nem feltétlenül támogatja, például, ha a hálózaton NAS (Network-Attached Storage) eszköz is található.

## A mobileszközök csatlakoztatásával kapcsolatos megjegyzések



- A Smart View funkció használatához a mobileszköznek támogatnia kell valamilyen tükrözési funkciót, ilyen például a Képernyő tükrözése vagy a Smart View. Arra vonatkozóan, hogy mobileszköze támogatja-e a tükrözési funkciót, az eszköz használati útmutatójában talál információkat.
- Előfordulhat, hogy a Képernyőmegosztás (Smart View) funkció 2,4 GHz-es környezetben nem működik megfelelően. A jobb élmény érdekében javasolt az 5,0 GHz használata. A modelltől függ, hogy az 5 GHz rendelkezésre áll-e.
- A Wi-Fi Direct használatához a mobileszköznek támogatnia kell a Wi-Fi Direct funkciót. Arra vonatkozóan, hogy mobileszköze támogatja-e a Wi-Fi Direct funkciót, az eszköz használati útmutatójában talál információkat.
- A mobilkészüléknek és a Smart Projector-nek ugyanarra a hálózatra kell csatlakoznia.
- iPhone vagy iPad készülék esetén használja az AirPlay megoldást. További információért lásd  [> balra nyíl gomb > !\[\]\(a35dd7cf3b5357d851b704a7bcdb91ee\_img.jpg\) Csatlakoztatott eszközök > Csatlakoztatási útmutató > Okostelefon > Apple AirPlay.](#)  
[Próba most](#)
-  Ez a funkció csak bizonyos modelleknél és földrajzi régiókban áll rendelkezésre.
- A hálózati viszonyoktól függően előfordulhat, hogy a video- vagy audiotartalom lejátszása szakadozik.
- Más hálózati eszközzel például IP (Internet Protocol) alapú tárolórendszerrel történő tartalommegosztás esetén a rendszer a megosztást a hálózat konfigurációjától, minőségétől vagy funkcionalitásától függően nem feltétlenül támogatja, például, ha a hálózaton NAS (Network-Attached Storage) eszköz is található.

## A Multi Control használata

Csatlakozzon a közelben lévő Galaxy eszközökhöz, hogy ugyanazt a billentyűzetet és egeret használhassa azok vezérlésére.

 > balra nyíl gomb >  **Beállítások** > **Összes beállítás** > **Kapcsolatok** > **Multi Control**

Kapcsolja be a **Multi Control** funkciót, hogy csatlakozzon a közeli Galaxy eszközökhöz, és egerrel, billentyűzettel kezelje azokat.



-  Közeli eszközök csatlakoztatásához kapcsolja be a készülékeken a **Multi Control** funkciót, a WIFI-t és a Bluetooth-t, valamint jelentkezzen be ugyanazzal a Samsung fiókkal.
-  Ez a funkció csak bizonyos modelleknél és földrajzi régiókban áll rendelkezésre.
-  Ez a funkció a mobileszköztől és a Galaxy eszköz modellje és a One UI alkalmazás verziójától függően előfordulhat, hogy nem támogatott.

## A Tárhelymegosztás használata

Csatlakozzon egy közeli Galaxy eszközhöz, hogy elérhesse annak tárhelyét, és ellenőrizze a tárolt fájlokat.

 > balra nyíl gomb >  **Beállítások** > **Összes beállítás** > **Kapcsolatok** > **Tárhelymegosztás**

Kapcsolja be a **Tárhelymegosztás** funkciót. A közelben lévő Galaxy eszközök a **Csatlakoztatott eszközök** listájában találhatóak. Válassza ki a kívánt eszközt a listából, és a tárolt fájlok ellenőrzéséhez nyissa meg az eszköz tárhelyét.







-  Az eszközökhöz való csatlakozáshoz győződjön meg róla, hogy a **Tárhelymegosztás** mód a Wi-Fi és a Bluetooth be van kapcsolva, és ugyanazzal a Samsung fiókkal jelentkezett be az összes eszközön.
-  Ezt a funkciót nem minden modell támogatja.
-  Ez a funkció a mobileszköztől és a Galaxy eszköz modellje és a One UI alkalmazás verziójától függően előfordulhat, hogy nem támogatott.







# Távvezérlő és perifériás egységek

A Projector a Samsung Smart távvezérlő távvezérlő segítségével is vezérelhető. A használat megkönnyítésére párosítson külső eszközt, például billentyűzetet.

## A Samsung Smart távvezérlő bemutatása

Ismerje meg a Samsung Smart távvezérlő gombjait.

Gomb	Leírás
 (Be-ki kapcsolás)	A Projector be- és kikapcsolására való.
Mikrofon / LED	MIC-ként használható, ha hangfelismerést használ a távvezérlővel. Amikor a távvezérlőt az USB-porton keresztül tölti, a LED világít, ha a töltés folyamatban van. Amikor a töltés befejeződött, a LED kialszik. <ul style="list-style-type: none"><li>Ne üsse meg a MIC lyukat, és ne szúrjon beéles tárgyat a lyukba.</li></ul>
 /  (Voice assistant)	Futtatja a Voice assistant parancsot. A Voice assistant futtatásához nyomja meg hosszan a gombot, mondjon ki egy hangutasítást, majd engedje el a gombot.  A Voice assistant funkció támogatott nyelvei és funkciói földrajzi régióként eltérhetnek.
 (Beállítások / Szám / Szín gomb)	Közvetlenül elérheti a Beállítás menüt / virtuális numerikus billentyűzetet / színes gombokat / opciókat / SmartThings alkalmazást. <ul style="list-style-type: none"><li>A SmartThings alkalmazás megnyitása ezzel a gombbal egyes modelleken nem támogatott.</li><li>Ezzel a gombbal további, az éppen használatban lévő funkciónak megfelelő beállítások érhetők el.</li><li>Megnyomva megjelenik a képernyőn a virtuális számbillentyűzet. A számbillentyűzet számértékeket adhat meg. A számérték beviteléhez válassza ki a számokat, majd a <b>Kész</b> vagy <b>Adja meg a számot</b> parancsot.</li><li>A <b>Fókusz</b> funkció aktiválásához tartsa lenyomva több mint 1 másodpercig.</li></ul>  Ha a képernyőn megjelenik a Színes gomb egy számokat tartalmazó sávval, válassza ki a Színes gomb elemet, majd az iránypanel segítségével (fel/le/balra/jobbra gombbal) válasszon ki egy színt.
Iránypanel (fel/le/balra/jobbra)	A kijelölés mozgatása.
Válasszon	A kijelölt elem kiválasztása vagy futtatása. Ha a műsor nézése közben megnyomja, megjelennek a műsor részletes adatai.
 (Vissza)	Nyomja meg az előző menübe való visszatéréshez. Legalább 1 másodpercig nyomva tartva az éppen futó funkció leáll. Ha a műsor nézése közben megnyomja, megjelenik az előző csatorna.

Gomb	Leírás
 (Smart Hub)	Nyomja meg a Első képernyő-re váltáshoz.
 (Lejátszás/szünet)	A gomb megnyomása megjeleníti a lejátszás kezelőszerveit. Ezekkel a kezelőszervekkel vezérelheti a médiatartalmat lejátszás közben. A Játéksáv használatához nyomja meg hosszan a <b>Játék mód</b> gombot.  A Játéksáv csak bizonyos modelleknél és földrajzi régiókban áll rendelkezésre.
+/- (Hangerő)	A gombbal a hangerő növelhető és csökkenthető. Nyomja meg a gombot a készülék némításához. Legalább 2 másodpercig nyomva tartva megjelennek a <b>Kisegítő lehetőségek parancsikonjai</b> .   a modelltől függően nem biztos, hogy elérhető.
^/∨ (Csatorna)	A gombbal a csatornák léptethetők fel vagy le. A gombot megnyomva megjelenik a <b>Műsorújság</b> . Legalább 1 másodpercig nyomva tartva megjelenik a <b>Csatornalista</b> képernyő. A gombot hosszan felfelé vagy lefelé billentve a csatornák gyorsan léptethetők.
Alkalmazás indítása gomb	A gomb által jelölt alkalmazás elindítása.  Az elérhető alkalmazások a földrajzi területtől vagy a tartalomszolgáltatótól függően eltérőek lehetnek.  Ez a funkció csak bizonyos modelleknél és földrajzi régiókban áll rendelkezésre.

 A Samsung Smart távvezérlő használata közben ne legyen 6 méternél messzebb a Projector-től. A hatótávolság a vezeték nélküli környezet sajátosságainak függvényében változhat.

 A Samsung Smart távvezérlő ikonjai, gombjai és funkciói modellenként és földrajzi területenként eltérők lehetnek.

 Ha a Samsung Smart távvezérlő távvezérlőt a HDMI-CEC (Anynet+) funkciót nem támogató kompatibilis külső eszközzel szeretné használni, állítsa be az univerzális távvezérlőt az adott eszközhöz. Bővebb információkért lásd: „Külső eszközök vezérlése Samsung távvezérlővel – az Univ. távvezérlő-beállító használata”.

 Ha a Samsung Smart távvezérlő távvezérlőt a HDMI-CEC (Anynet+) funkciót támogató kompatibilis külső eszközzel szeretné használni, csatlakoztassa az eszközt a Projector egyik HDMI-aljzatához HDMI-kábellel. Bővebb információkért lásd: „A Anynet+ (HDMI-CEC) használata”.

 Ha nem megfelelő a távvezérlő iránya, egyes modellek megjelenő figyelmeztetésben kéri meg a felhasználót, hogy tartsa megfelelően. A riasztás kikapcsolásához használja a **Távvezérlő fogásérzékelő**et.



–  > balra nyíl gomb >  **Beállítások** > **Összes beállítás** > **Általános információk és adatvédelem** > **Teljesítmény és energiagazdálkodás** > **Távvezérlő fogásérzékelője\***

–  > balra nyíl gomb >  **Beállítások** > **Összes beállítás** > **Általános információk és adatvédelem** > **Távvezérlő** > **Távvezérlő fogásérzékelője\***

\*: A menü neve vagy a funkció helye a modelltől függően változhat.

## A Samsung Smart távvezérlő csatlakoztatása a Projector-hez

A Projector kezelése érdekében csatlakoztassa a Samsung Smart távvezérlő távvezérlőt a Projector-hez.

A Projector első bekapcsolásakor a Samsung Smart távvezérlő távvezérlő és a Projector párosítása automatikusan megtörténik. Ha a Samsung Smart távvezérlő és Projector párosítása nem történik meg automatikusan, irányítsa a távvezérlőt a Projector elejére, majd tartsa egyszerre lenyomva a  és a  gombot legalább 3 másodpercig.

 Ha a Érintőállvány csatlakoztatva van, a távvezérlővel történő párosításhoz irányítsa a távvezérlőt a Projector burkolatának felső részére, és párosítsa az eszközöket.

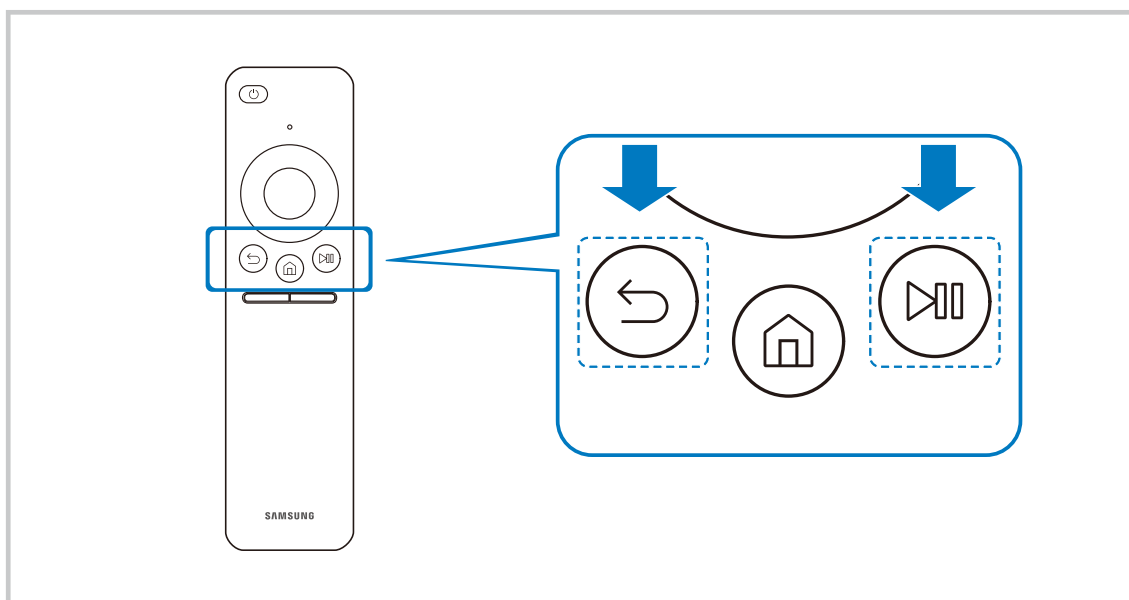







 A Samsung Smart távvezérlő ikonja, gombjai vagy funkciói modellenként eltérőek lehetnek.

## Külső eszközök vezérlése Samsung távvezérlővel – az Univ. távvezérlő-beállító használata

A Projector-et és a csatlakoztatott külső eszközöket Samsung távvezérlővel irányíthatja.

 > balra nyíl gomb >  **Csatlakoztatott eszközök** > **Univ. távvezérlő-beállító**

A Projector-hez csatlakoztatott összes külső eszközt egyetlen Samsung távirányítóval vezérelheti. Futtassa az **Univ. távvezérlő-beállító** menüt a külső eszközök regisztrálásához.

-  Ez a funkció csak bizonyos modelleknél és földrajzi régiókban áll rendelkezésre.
-  A külső Samsung-eszközöknek a Projector távvezérlőjével történő, további beállítások nélküli működtetéséhez az **Anynet+ (HDMI-CEC)** funkciót is használhatja. Bővebb információkért lásd: „A Anynet+ (HDMI-CEC) használata”.
-  Előfordulhat, hogy a Projector-hez csatlakoztatott egyes külső eszközök nem támogatják az univerzális távvezérlő funkciót.
-  Ne helyezzen akadályokat a külső eszközök vagy a Projector köré. Zavarhatja a távvezérlő jeleinek megfelelő átvitelét.
-  Amennyiben az Univerzális távvezérlő-beállító segítségével nehezen irányítja a külső eszközöket, próbálkozzon a külső eszközök áthelyezésével.
-  A Projector telepítési környezetétől és a külső eszközök jellemzőitől függően előfordulhat, hogy a funkció nem működik megfelelően.

## Ismerje meg a Samsung Smart távvezérlő használatát

Megtanulhatja a Samsung Smart távvezérlő használatát.

 > balra nyíl gomb >  **Beállítások** > **Terméktám.** > **Távvezérlő-útmutató**

( > balra nyíl gomb >  **Beállítások** > **Terméktám.** > **Tippek és felhasználói útmutatók**  
> **Távvezérlő-útmutató**)

További részletek a Samsung Smart távvezérlő használatáról.

Nyomja meg a menüt a Samsung Smart távvezérlő különféle funkcióinak használatához.

 Ezt a funkciót nem minden modell támogatja.

 A menü neve vagy a funkció helye a modelltől függően változhat.

## Ismerje meg a játékvezérlő használatát

Megtudhatja, hogyan használhat játékvezérlőt.

 > balra nyíl gomb >  **Beállítások** > **Terméktám.** > **Játékvezérlő-útmutató**

( > balra nyíl gomb >  **Beállítások** > **Terméktám.** > **Tippek és felhasználói útmutatók**  
> **Játékvezérlő-útmutató**)

További részletek a játékvezérlő használatáról.

Nyomja meg a menüt, hogy még többet megtudjon a játékvezérlő egyes gombjainak funkciójáról.

 Ezt a funkciót nem minden modell támogatja.

 A menü neve vagy a funkció helye a modelltől függően változhat.

 A gombok elrendezése vezérlőnként eltérő lehet.

# A Anynet+ (HDMI-CEC) használata

Anynet+ (HDMI-CEC) hálózaton keresztül kapcsolódó külső eszköz vezérlése a távvezérlővel.

A Projector távvezérlőjével vezérelheti a Projector-hez HDMI-kábellel csatlakozó külső eszközöket, illetve azokat, amelyek támogatják az Anynet+ (HDMI-CEC) funkciót. Vegye figyelembe, hogy az Anynet+ (HDMI-CEC) csak a távvezérlővel állítható be és működtethető.



## Külső eszköz csatlakoztatása az Anynet+ rendszeren keresztül és az eszköz menüinek használata

 > balra nyíl gomb >  **Beállítások** > **Összes beállítás** > **Kapcsolatok** > **Külsőeszköz-kezelő**  
> **Anynet+ (HDMI-CEC)** Próba most









( > balra nyíl gomb >  **Beállítások** > **Összes beállítás** > **Általános információk és adatvédelem** > **Külsőeszköz-kezelő** > **Anynet+ (HDMI-CEC)**)

1. Az **Anynet+ (HDMI-CEC)** beállítása legyen **Be**.
2. HDMI-CEC-kompatibilis eszköz csatlakoztatása a Projector-hez.
3. Kapcsolja be a csatlakoztatott eszközt.

Az eszköz automatikusan összekapcsolódik a Projector eszközzel. Ha az összekapcsolódás befejeződött, az eszköz kezeléséhez a Projector távvezérlőjével elérheti a csatlakoztatott eszköz menüjét.

-  A csatlakoztatási művelet akár 2 percet is igénybe vehet.
-  A menü neve vagy a funkció helye a modelltől függően változhat.

## Olvassa el Anynet+ (HDMI-CEC) eszköz csatlakoztatása előtt

-  Az Anynet+ (HDMI-CEC)-kompatibilis eszközöket HDMI-kábellel kell csatlakoztatni a Projector-hez. Vegye figyelembe, hogy egyes HDMI-kábelek nem támogatják az Anynet+ (HDMI-CEC) funkciót.
-  A Projector \*Universal Remote távirányítójának konfigurálásával a HDMI-CEC funkciót nem támogató, más gyártótól származó kábeltelevíziós beltéri egységeket, Blu-ray-lejátszókat és házimozzi-rendszereket is irányíthatja. Bővebb információkért lásd: „Külső eszközök vezérlése Samsung távvezérlővel – az Univ. távvezérlő-beállító használata”.
- \*: Ezt a funkciót nem minden modell támogatja.
-  Az Anynet+ nem használható a HDMI-CEC funkciót nem támogató külső eszközökhöz.
-  Előfordulhat, hogy a Projector távirányítója bizonyos körülmények között nem működik. Ilyen esetben állítsa be újra az eszközt Anynet+ (HDMI-CEC)-kompatibilis eszközként.
-  Az Anynet+ (HDMI-CEC) csak olyan külső eszközökkel működik együtt, amelyek támogatják a HDMI-CEC funkciót, és csak akkor, ha azok az eszközök készenléti vagy bekapcsolt állapotban vannak.
-  Az Anynet+ (HDMI-CEC) legfeljebb 12 kompatibilis külső eszköz (max. 3 azonos típus) vezérlésére képes, kivéve a házimozikat. Az Anynet+ (HDMI-CEC) csak egy házimozzi-rendszer vezérlésére képes.
-  Ha az 5.1 csatornás hangot külső eszközön szeretné hallgatni, csatlakoztassa az eszközt a Projector-hez HDMI-kábellel, az 5.1 csatornás házimozzi-rendszert pedig közvetlenül csatlakoztassa a külső eszköz digitális hangkimenetéhez.
-  Ha a külső eszközt az Anynet+ rendszerhez és a \*Universal Remote távvezérlőhöz is csatlakoztatta, akkor csak az univerzális távvezérlőn keresztül vezérelhető.

\*: Ezt a funkciót nem minden modell támogatja.

# A Projector vezérlése billentyűzet, egér vagy gamepad használatával

Billentyűzet, egér vagy gamepad csatlakoztatása megkönnyíti a Projector vezérlését.

A billentyűzet, egér vagy játékvezérlő csatlakoztatása megkönnyíti a Projector vezérlését.

## USB-billentyűzet, -egér vagy -gamepad csatlakoztatása

Csatlakoztassa a billentyűzet, az egér vagy a gamepad kábelét az USB-porthoz.









- ✎ Egyes külső eszközök és alkalmazások ezt a funkciót nem támogatják.
- ✎ A készülék az XInput USB-gamepad egységeket támogatja.
- ✎ További információkért lásd [Beviteli eszköz](#) a [Csatlakoztatási útmutató](#) (🏠 > balra nyílgomb > 🖨️ [Csatlakoztatott eszközök](#) > [Csatlakoztatási útmutató](#) > [Beviteli eszköz](#)) menüben.

## Bluetooth-billentyűzet, -egér vagy -gamepad csatlakoztatása

🏠 > balra nyílgomb > ⚙️ [Beállítások](#) > [Összes beállítás](#) > [Kapcsolatok](#) > [Bluetooth](#) Próba most

- ✎ Ha a rendszer nem érzékelte az eszközt, helyezze a billentyűzetet a Projector közelébe, majd válassza a [Keresés](#) lehetőséget. A Projector ismét megkeresi az elérhető eszközöket.
- ✎ Egyes külső eszközök és alkalmazások ezt a funkciót nem támogatják.
- ✎ Maximum négy játékvezérlő csatlakoztatható, függetlenül a csatlakozási módtól (pl. USB vagy Bluetooth).
  - Ha két Bluetooth audioeszközt használ, a legjobb az USB-s játékvezérlők használata.
  - Egy Bluetooth audioeszköz használata esetén legfeljebb két Bluetooth játékvezérlő csatlakoztatható.
- ✎ További információkért olvassa el a Bluetooth eszköz felhasználói kézikönyvét.
- ✎ Ez a funkció csak bizonyos modelleknél és földrajzi régiókban áll rendelkezésre.

## A billentyűzet és az egér használata

Gomb	Leírás
Nyílombok	A kijelölés mozgatása
Enter billentyű	A kijelölt elem kiválasztása vagy futtatása
ESC billentyű	Visszatérés az előző képernyőre.
Számbillentyűk	Számok megadása
F1 gomb	A Projector funkciót be- és kikapcsolja.
F2 gomb	Megjeleníti a Beállítások menüt / numerikus billentyűzetet / Opciók billentyűzetet / SmartThings alkalmazást A gomb minden egyes megnyomásával felváltva jelenik meg a Beállítások menü / virtuális számbillentyűzet / opciók billentyűzet / SmartThings alkalmazás.
F3 gomb	Lejátszás / Szünet
F4 gomb	A <b>Beállítások</b> képernyő megjelenítése
F5 billentyű	A Első képernyő megjelenítése
F6 gomb	A Források képernyő megjelenítése
F7 gomb	A <b>Csatornalista</b> megjelenítése
F8 gomb	Hang elnémítása
F9/F10 billentyű	A hangerő beállítása
F11 / F12 gomb	Csatornaváltás
Lapozás fel/lapozás le	Az <b>Internet</b> alkalmazásban megjelenő weboldal görgetése.
Kattintás bal egérgombbal	Elem kijelölése és indítása.  Egyes alkalmazásoknál ez a funkció nem érhető el.  Rákattinthat menüre vagy hivatkozásra adott funkció elindításához, csakúgy, mint számítógépnél.
Kattintás jobb egérgombbal	Parancsikon gombok előhívása, például       Egyszerűen hozzáférhet egy menühöz, ha kattint az egér jobb gombjával, és kiválasztja a menüt a megjelenő parancsikon gombok közül. A parancsikon gombok megjelenése a képernyőtől függően eltérő lehet.

 Egyes alkalmazásoktól vagy a billentyűzettől függően az alapvető funkciók eltérhetnek.

## A játékvezérlő használata

Ellenőrizze a támogatott játékvezérlőket. [Próba most](#)

 Ez a funkció csak bizonyos modelleknél és földrajzi régiókban áll rendelkezésre.

Gyártó	Vezérlők	Csatlakoztatás	Visszajelzés kényszerítése
Microsoft	Xbox Series X/S controller	Bluetooth	0
	Xbox One S controller	Bluetooth	0
		USB	0
	Xbox 360 controller	USB	0
	Xbox Elite Wireless Controller Series 2	Bluetooth	0
	Xbox Adaptive controller	Bluetooth	-
USB		-	
Sony	Dualsense Edge	Bluetooth	0
		USB	0
	Dualsense	Bluetooth	0
		USB	0
	DualShock 4	Bluetooth	0
		USB	0
Google	Stadia controller	USB	Nem támogatott
		Wi-Fi	Nem támogatott
Amazon	Luna controller	Bluetooth	0
		USB	0
		Wi-Fi	Nem támogatott
Joytron	CYVOX DX	USB	0
Logitech	F710	USB	0
	F510	USB	0
	F310	USB	-
PowerA	MOGA XP5-X Plus Bluetooth controller	Bluetooth	-
		USB	-
Nvidia	Shield controller	Bluetooth	0
		USB	Nem támogatott
Nintendo	Nintendo Switch Pro	Bluetooth	0
		USB	0
	Nintendo Joy-Con (L/R)	Bluetooth	0

 A vezérlőtől függően bizonyos billentyűk nem állnak rendelkezésre ezen a terméken.

 Visszajelzés kényszerítése :

Nem támogatott (Ez a termék nem támogatja a visszajelzés kényszerítését.)

"-" (A vezérlőknek nincs visszajelzés kényszerítési funkciója.)

 A Tizen Projector csak az XInput üzemmódot támogatja a támogatott gamepadek esetében.

 Az Xbox vezérlők firmware-frissítést igényelhetnek.

 A vezérlő hangkimenete (3,5 mm-es port) nem érhető el ezen a terméken.

 Előfordulhat, hogy más vezérlők nem működnek felhőalapú játékokhoz.

## A vezérlő használata

Gomb	Leírás
Bal joystick és dpad	4 irányú navigáció
Jobb joystick	<ul style="list-style-type: none"><li>Fel / le : Hangerőszabályzó (fel / le)</li><li>Bal / jobb : Csatornavezérlés (Fel / Le) a Projector képernyőjén</li><li>Válassza (nyomja meg) : Hang némítása</li></ul>
A gomb vagy X gomb (csak Sony)	Enter (OK)
B gomb vagy O gomb (csak Sony)	Visszalépés (Mégse)
A B gomb vagy a O gomb megnyomása és nyomva tartása ( CsakSony )	Kilépés
Kezdőlap gomb	Smart Hub honlap
A Kezdőlap gomb lenyomása és nyomva tartása	(Felhőalapú játék közben) Gyors panel
Opció gomb balra	Játéksáv (ha a Játék mód be van kapcsolva, és külső forrás csatlakozik)
X gomb vagy □ gomb (csak Sony)	Numerikus gombok (123)
Nyomja meg és tartsa lenyomva a bal és jobb oldali joystickot egyszerre	Kikapcsolás (a tápellátás bekapcsolása nem lehetséges)

 A gombok működése egyes alkalmazásoktól vagy a vezérlőtől függően eltérő lehet.

 Ha a vezérlőt Wi-Fi megoldással csatlakoztatja ehhez a termékhez, nem tudja használni a felhasználói felület navigációs funkcióját.

## A beviteli eszközök beállítása

🏠 > balra nyílgomb > ⚙️ **Beállítások** > **Összes beállítás** > **Kapcsolatok** > **Külsőeszköz-kezelő**  
> **Beviteli eszközök kezelője** Próba most Próba most

(🏠 > balra nyílgomb > ⚙️ **Beállítások** > **Összes beállítás** > **Általános információk és adatvédelem** > **Billentyűzet és egér**)

✎ A menü neve vagy a funkció helye a modelltől függően változhat.

- **Billentyűzet beá.** Próba most

A billentyűzetnél az alábbi funkciók állíthatók be: **Billentyűzet nyelve** és **Billentyűzet típusa**.

- **Egér beállításai** Próba most

Az egérenél az alábbi funkciók állíthatók be: **Egérmutató mérete**, **Elsődleges gomb** és **Mutató seb..**

## Szöveg bevitele a képernyőn megjelenő virtuális billentyűzettel

Használja a szövegbevitelhez a Projector-en a virtuális billentyűzetet.

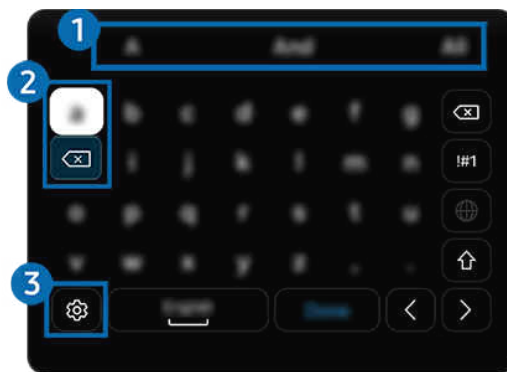

✎ Típustól és földrajzi helytől függően előfordulhat, hogy a Projector-en megjelenő kép különbözik a fenti képen láthatótól.

### 1 Javasolt szöveg

A keresett szót begépelve a funkció felsorolja a kapcsolódó javaslatokat, amik közül kiválaszthatja a kívántat.

## 2 Szerkesztő gombok

Miután a virtuális billentyűzeten szereplő karaktereket beírja, az előugró Szerkesztő gombok bármelyikét kiválasztva gyorsan elvégezheti a szerkesztési funkciót.

 Ez a funkció csak akkor érhető el, ha az [Szerkesztőgombok megjelenítése](#) funkció aktív.

## 3 Beállítások

Válassza a  ikont a virtuális billentyűzeten. Az alábbi lehetőségek közül választhat:

 Az elérhető lehetőségek az éppen futó funkciótól függően eltérhetnek.

- [Javasolt szöveg](#)
  - [Javasolt szöveg](#)
  - [Szövegjavaslási adatok törlése](#)
  - [Szerkesztőgombok megjelenítése](#)
- [Nyelvek és típusok](#)

## Szöveg bevitele a távvezérlő mikrofonja és a virtuális billentyűzet segítségével

Ha látható a képernyőn a virtuális billentyűzet, nyomja meg hosszan a Samsung Smart távvezérlő  gombját, beszéljen a Samsung Smart távvezérlő mikrofonjába, majd engedje el a gombot. Amit mond, szöveggént megjelenik a képernyőn.

 A beszédhanggal történő szövegbevítelt nem minden funkció támogatja.

 Ez a funkció csak bizonyos modelleknél és földrajzi régiókban áll rendelkezésre.

 A Samsung Smart távvezérlő csak bizonyos modelleknél és földrajzi régiókban áll rendelkezésre.

 A Samsung Smart távvezérlő ikonjai, gombjai és funkciói modellenként, földrajzi területenként eltérőek lehetnek.





# Smart funkciók

A Smart Hub jóvoltából különféle alkalmazásokat használhat.

## A Smart Hub használata

A Smart Hub-alapfunkciók leírásának megjelenítése.

A Smart Hub segítségével kereshet az interneten, különféle alkalmazásokat telepíthet és használhat, fényképeket és videókat nézhet, zenét hallgathat, és további funkciók is rendelkezésre állnak.

-  A Smart Hub egyes szolgáltatásai fizetősek.
-  Az intelligens funkciók használatához csatlakoznia kell egy hálózathoz, el kell fogadnia a feltételeket, és be kell jelentkeznie a Samsung-fiókja segítségével.
-  Előfordulhat, hogy a Smart Hub egyes funkciói szolgáltatótól, nyelvtől, illetve térségtől függően nem érhetőek el.
-  A Smart Hub szolgáltatás kiesését okozhatja a hálózati szolgáltatás megszakadása.

## A Első képernyő megjelenítése

Nyomja meg a  gombot.

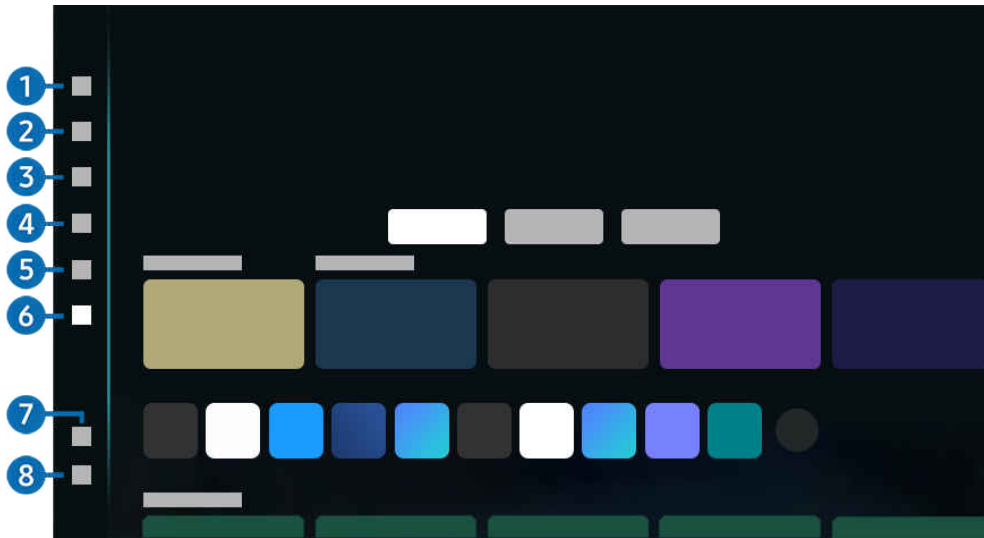

 Típustól és földrajzi helytől függően előfordulhat, hogy a Projector-en megjelenő kép különbözik a fenti képen láthatótól.

### 1 Samsung-fiók

Nyissa meg a [Samsung-fiók](#) képernyőt, és hozzon létre egy új fiókot, vagy jelentkezzen ki meglévő fiókjából.

 Bővebb információkért lásd: [„Samsung-fiók használata”](#).

### 2 🔍 Keresés



Keressen a Smart Hub által kínált csatornák, műsorok, filmek és alkalmazások között.

 A Keresés szolgáltatás használatához győződjön meg arról, hogy a Projector csatlakoztatva lett-e egy hálózathoz.

 Ez a funkció csak bizonyos modelleknél és földrajzi régiókban áll rendelkezésre.

### 3 🌐 Ambient

Állítsa be a Projector-t úgy, hogy a kívánt tartalmat, például az időt vagy az időjárást jelenítse meg, amikor a Projector-t nem használja.

Ahhoz, hogy a Projector visszatérjen [Ambient](#) üzemmódból, nyomja meg a  > balra nyíl gomb >  [Főmenü](#) gombot. Nyomja meg a  gombot a Projector kikapcsolásához.

 Ez a funkció csak bizonyos modelleknél és földrajzi régiókban áll rendelkezésre.

 Bővebb információkért lásd: [„Az Ambient üzemmód használata”](#).

#### 4 Samsung Daily+

Egy sor praktikus alkalmazást kínál, például otthoni edzéshez, videohíváshoz és távoli orvosi segítségnyújtáshoz, így otthona kényelmében tapasztalhat meg különféle életmódokat.

 Ez a funkció csak bizonyos modelleknél és földrajzi régiókban áll rendelkezésre.

 Bővebb információkért lásd: „[Az Samsung Daily+ Kezdőképernyő szerkesztése](#)”.

#### 5 Játék

Játékokat játszhat a Projector-képernyőn, ha Vezérlőt csatlakoztat a Projector-hez. Konfigurálja a beállításokat a Vezérlő és az audioeszköz játékokhoz való optimalizálásához.

 Ez a funkció csak bizonyos modelleknél és földrajzi régiókban áll rendelkezésre.

 Bővebb információkért lásd: „[A Samsung Gaming Hub használata](#)”.

#### 6 Főmenü

Különféle Projector-műsorok megtekintése. Telepítse a Smart Hub által kínált különféle alkalmazásokat, például videó-, zene- és sportalkalmazásokat, és használja az alkalmazásokat a Projector-ről.

 Bővebb információkért lásd: „[A Főmenü funkció használata](#)”.



#### 7 Beállítások



Kezelheti a Projector-hez csatlakoztatott külső eszközöket, és konfigurálhatja a Projector-n elérhető különféle funkciók beállításait.

 Bővebb információkért lásd: „[A Beállítások bemutatása Első képernyő](#)”.

#### 8 Adatvédelmi lehetőségek

A Projector-ről egyszerűen kezelheti a Smart Hub-hoz kapcsolódó szolgáltatások adatvédelmi szabályzatát, és ellenőrizheti a személyes adatok védelmét.

 A Smart Hub használatához el kell fogadnia a Smart Hub szolgáltatási szerződést, valamint személyes adatai gyűjtését és felhasználását. A beleegyezése nélkül nem használhatja a kiegészítő funkciókat és szolgáltatásokat. A [Feltételek és adatvédelem](#) dokumentum teljes szövegéért lásd  > balra nyíl gomb >  [Beállítások](#) > [Összes beállítás](#) > [Általános információk és adatvédelem](#) > [Feltételek és adatvédelem](#). [Próba most](#)

 A Smart Hub-hoz kapcsolódó kötelező szerződési feltételekhez való hozzájárulásának visszavonásához indítsa el a [Smart Hub visszaállítása](#)  > balra nyíl gomb >  [Beállítások](#) > [Terméktám.](#) > [Eszközäpolás](#) > [Smart Hub visszaállítása](#)) opciót. [Próba most](#)

 Ez a funkció csak bizonyos modelleknél és földrajzi régiókban áll rendelkezésre.

## Smart Hub-kapcsolatok ellenőrzése

 > balra nyíl gomb >  **Beállítások** > **Terméktám.** > **Eszközápolás** > **Öndiagnosztika** > **Smart Hub-kapcsolat tesztje** [Próba most](#)

## A Smart Hub visszaállítása

 > balra nyíl gomb >  **Beállítások** > **Terméktám.** > **Eszközápolás** > **Smart Hub visszaállítása** [Próba most](#)

 A Smart Hub beállításait visszaállíthatja gyári alapértékre. A Smart Hub visszaállításához adja meg a PIN-kódot. A PIN-kódot a **PIN módosítása** menüben állíthatja be. [Próba most](#)

-  > balra nyíl gomb >  **Beállítások** > **Összes beállítás** > **Általános információk és adatvédelem** > **Rendszerkezelő** > **PIN módosítása\***
-  > balra nyíl gomb >  **Beállítások** > **Összes beállítás** > **Általános információk és adatvédelem** > **PIN módosítása\***

\*: A menü neve vagy a funkció helye a modelltől függően változhat.

# Az Ambient üzemmód használata

Ismerje meg az Ambient mód használatakor elérhető funkciókat.

 > balra nyíl gomb >  **Ambient** Próba most

Állítsa be a Projector-t úgy, hogy a kívánt fényképet vagy tartalmat jelenítse meg, amikor nem használja a Projector-t.

 Ezt a funkciót nem minden modell támogatja.

 Nyomja meg a  gombot a **Ambient** üzemmód képernyőjén a **Ambient** kezdőképernyőre való belépéshez.

 A **Ambient** módban egyes funkciók nem támogatottak.

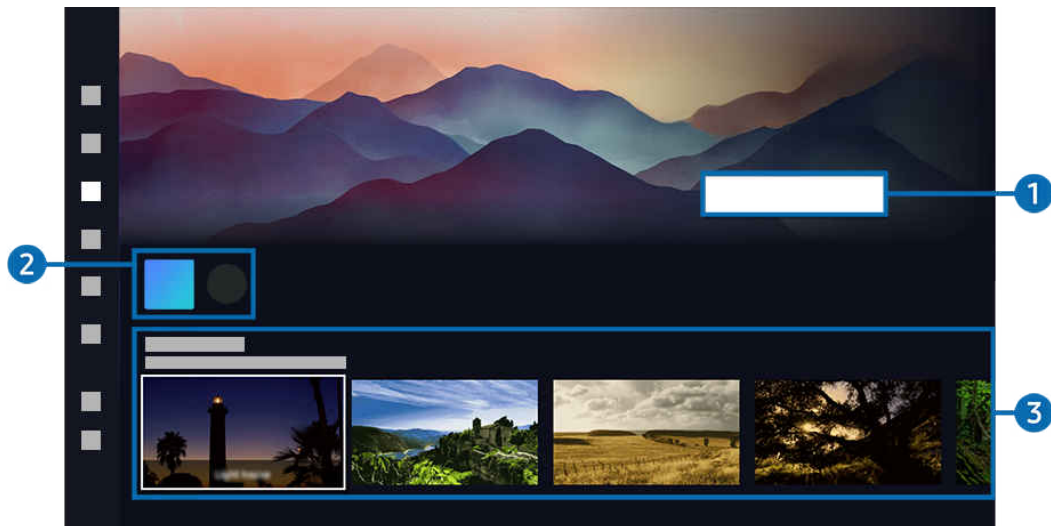

 Típustól és földrajzi helytől függően előfordulhat, hogy a Projector-en megjelenő kép különbözik a fenti képen láthatótól.

## 1 Ismerkedés a Ambient móddal

Nyomja meg a **Súgó megjelenítése** gombot, hogy röviden megtekinthesse az **Ambient**-dal kapcsolatos információkat, beleértve a funkciókat.

## 2 Alkalmazáslista

Az alkalmazást áthelyezheti egy másik helyre a lista végén található **Lista szerkesztése** lehetőség kiválasztásával.

 Ezt a funkciót nem minden modell támogatja.

 A támogatott alkalmazások régiótól függően változhatnak.

### 3 Funkciók és tartalmak előnézete

Válassza ki a kívánt tartalmat és a kívánt hátteret, és állítsa be őket a **Ambient** módnak. A **Ambient** módban a tartalom részleteinek megtekintéséhez nyomja meg a távvezérlőn a Válasszon gombot.

 A Mobileszköz mobilszközön futó SmartThings alkalmazással kiválaszthatja a kívánt tartalmat és megváltoztathatja a beállításokat. A napszaknak tökéletesen megfelelő tartalmat jelzi.

 Az elérhető tartalom modellenként és földrajzi régióként eltérő lehet.

- **Képek módosítása**



Módosítsa a képet, hogy **Ambient** módban jelenjen meg. Nyomja meg a Válasszon gombot a távvezérlőn, hogy a fókusz egy képre helyezze. A bal vagy jobb iránygombbal lépjen a kívánt képre, majd nyomja meg a Válasszon gombot a távvezérlőn.

- **Részletek**

Részletes információk megtekintése a kiválasztott képről.

- **Kedvenc**

Adjon hozzá vagy töröljön bizonyos képeket a **Kedvenc** közül a távirányító Válasszon gombjának, majd a Fel iránygombjának megnyomásával. A **Kedvencek**-ként beállított elemek megtekintéséhez navigáljon a **Ambient** > **Kedvenc** helyre.

-  **Kedvenc**: Az elem nincs beállítva Kedvenc-ként
-  **Kedvenc**: Az elem Kedvenc-ként van beállítva

- **Szerkesztés**

Szabja testre a beállításokat igényeinek megfelelően.

 Az elérhető funkciókat lehet, hogy nem minden modell és tartalom támogatja.

- **Időjárásszűrő**

A tartalom időjárási effektussal gazdagítható.

- **Időszűrő**

A tartalomhoz bármilyen háttér-időformátum választható.

- **Szín**

Módosítja a tartalom színét.

- **Szín és téma**

Módosítja a tartalom színét vagy témáját.

- **Rezgések**

A tartalomnak leginkább megfelelő hangulat kiválasztása.

- **Hátterek**

Módosítja a képernyő hátterét.

- **Árnyékhatások**

A kiválasztott árnyékeffektust alkalmazza a tartalmon.

- **Szűrés**

Kiválaszthat egy képszűrő-effektust a tartalomhoz.

- **BGM mód**

Hozzáadhat háttérzenét a tartalomhoz.

- **Képernyő beállításai**

Módosíthat olyan beállításokat, mint például a tartalom fényereje, telítettsége és színtónusa.

 Az elérhető funkciókat lehet, hogy nem minden modell és tartalom támogatja.

- **Fényerő**

A tartalom fényerejének beállítása.

- **Telítetts.**

A tartalom telítettségének beállítása.

- **Színtónus**

A tartalom színeinek beállítása.

- **Piros árnyalat/Zöld árnyalat/Kék árnyalat**

A vörös, zöld és kék színek kontrasztjának beállítása.

### Tartalomkategória kiválasztása

 Az elérhető tartalom modellenként és földrajzi régióként eltérő lehet.

- **Kedvenc**

A **Ambient** módban a Válasszon gombot a távirányítón, majd a  **Kedvenc** gombot megnyomva a **Kedvenc** oldalra mentheti a megjelenített tartalmat.

- **Custom Ambient**

Hozzon létre saját virtuális teret Mobileszköz kreatív eszközeivel.

- **Különleges kiadás**

A funkció használatával a világ legjobb művészei és tervezői által létrehozott kreatív alkotásokat és belsőépítészeti tartalmakat élvezheti.

- **Cinemagráf**

Ismételt animációt készít a fénykép egy adott részére, hogy az jobban felhívja a figyelmet.

- **Saját album**

A segítségével beállítható, hogy az Ambient képernyőjén háttérképként megjelenjen a mobileszközén vagy a Samsung Cloud felületén tárolt fotó.

 Ha fotókat szeretne importálni a mobileszközéről vagy a Samsung Cloud szolgáltatásból, használja a SmartThings alkalmazást a mobileszközén.

 A fotóbeállításokkal kapcsolatban további információkért válassza ki a **A fényképek kiválasztásának menete** lehetőséget.

- **Hangulat**

Lehetőségek széles skálája áll rendelkezésére a hangulatának megfelelő környezet kialakításához.

- **Lazítás**

A természet által inspirált, nyugalmat árasztó tartalmak oldott hangulatba ringatják.

- **Dekor**

Lehetővé teszi, hogy praktikus és szép megjelenést válasszon ki a tartalomnak.

- **Adatok**

Lehetővé teszi lényeges, valós idejű információk, például az időjárás, a hőmérséklet, a pontos idő vagy a hírek kiválasztását.

- **Műalkotás**

Segítségével olyan tartalmakat is kiválaszthat, mint világhírű fényképek és grafikák.

- **Háttértéma**

Lehetővé teszi a Samsung háttértémáinak beállítását.

 A falról a mobil eszközére telepített SmartThings alkalmazással fényképet készítve egyedi háttértémát hozhat létre. A funkció használatakor a hálózati szolgáltatás minőségétől függően késés fordulhat elő a kép átvitele és optimalizálása során.

 A létrehozott **Háttértéma** beállítható a tartalom háttereként. A tartalom háttereként való beállításához nyomja meg a **Válasszon** gombot a távvezérlőn, miközben a **Ambient** módban van, és válassza a **Szerkesztés** lehetőséget.

- **Világítás**

Stílusos és gyönyörű kivitelben biztosít világítási tartalmakat.

- **Jelenet**

Hangulatos tartalmi lehetőségeket biztosít az Ön által választott hangulatnak megfelelően.

- **Prizma**

A csodálatos hangulatvilágítás megtapasztalásához tegye a lencsevédő sapkát a Projector-ra.

- **Rutin**

Élvezze a rengeteg rutint, melyek mindegyike a nap adott szakaszához illő tartalmat jelenít meg, vagy a SmartThings alkalmazás segítségével hozza létre saját, egyéni rutinait.

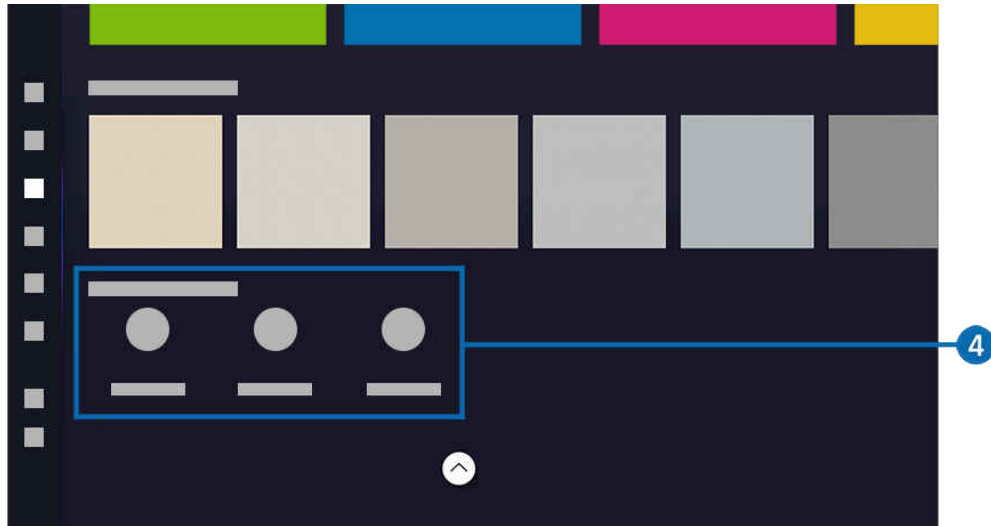

 Típustól és földrajzi helytől függően előfordulhat, hogy a Projector-en megjelenő kép különbözik a fenti képen láthatótól.

#### **4 Ambient képernyő opciói**

A következő **Ambient** üzemmód beállításai konfigurálhatók:

 Ez a menü az **Ambient** kezdőlap alján található. Az opcióbeállítások konfigurálásához görgessen le a legaljára.

 Az elérhető opciók a modelltől függően változhatnak.

- **Kikapcsolási várakozási idő**

Beállítja azt az időt, amikor a **Ambient** üzemmód képernyője automatikusan kikapcsol.

 Ha a megadott ideig nem érkezik utasítás a távvezérlőtől, a képernyő kikapcsol.



- **Visszaállítás / Saját album visszaállítása**



A **Saját album**-ba mentett fotók visszaállítása.

- **Mi az a(z) Ambient?**

Röviden megtekintheti a **Ambient** móddal kapcsolatos információkat, beleértve a funkciókat is.

### **A Projector megtekintési képernyőre való belépés a Ambient módból**

A Projector képernyő eléréséhez a **Ambient** üzemmódból a  vagy a  gomb megnyomásával a **Ambient** üzemmódba Első képernyőátirányít, nyomja meg a távvezérlő bal irányú gombját, majd válassza ki a  **Főmenü**.

 Ha a Projector ki van kapcsolva, és megnyomja a  gombot, a  **Főmenü** képernyő jelenik meg.

## A Generatív háttérkép bemutatása

A Generatív háttérkép funkció lehetővé teszi a felhasználóknak, hogy a preferenciáikhoz szerinti képeket hozzanak létre és jelenítsenek meg.

 > balra nyíl gomb >  Ambient

Lehetőség van egyedi képek létrehozására, és azok Projector képernyőn való megjelenítésére.

 Ezt a funkciót nem minden modell támogatja.



 Típustól és földrajzi helytől függően előfordulhat, hogy a Projector-en megjelenő kép különbözik a fenti képen láthatótól.

### 1. A funkció aktiválása

Nyomja meg a Generatív háttérkép bannert vagy gombot a funkció aktiválásához.

### 2. Kulcsszó kiválasztása

Válassza ki a kérdéshez kapcsolódó kívánt kulcsszót, majd a kapcsolódó képek jelennek meg.

### 3. Kép mentése

Válasszon ki és töltsön le egy képet az elérhető lehetőségek közül.



 Csak egy képet lehet letölteni az elérhető képek közül.

 A menthető kép maximális mérete az eszköz rendelkezésre álló memóriájától függően eltérhet.

## Képek kijelölése

Válassza ki a Generatív háttérkép kategóriában mentett képek közül a megjeleníteni kívánt képet.



## Mentett képek törlése

Töröljön képeket a memória felszabadítása érdekében, vagy törölje azokat a képeket, amelyekre már nincs szüksége. A törléshez válasszon ki egy képet a Generatív háttérkép kategóriában, hogy teljes képernyőn megjelenjen, majd nyomja meg a Kiválasztás gombot az elérhető képek listájának megjelenítéséhez. A képek listájában a képernyő alján mozgassa a fókuszt a törölni kívánt képre, majd válassza ki a felfelé mutató nyilat, hogy megjelenjen a  ikon. A kép törléséhez nyomja meg a  ikont.

 A törölt képek nem állíthatók vissza.

## Az Samsung Daily+ Kezdőképernyő szerkesztése

Egyszerűen használhatja a [Samsung Daily+](#) által nyújtott különféle szolgáltatásokat.

 > balra nyíl gomb >  **Samsung Daily+**

 Ez a funkció csak bizonyos modelleknél és földrajzi régiókban áll rendelkezésre.

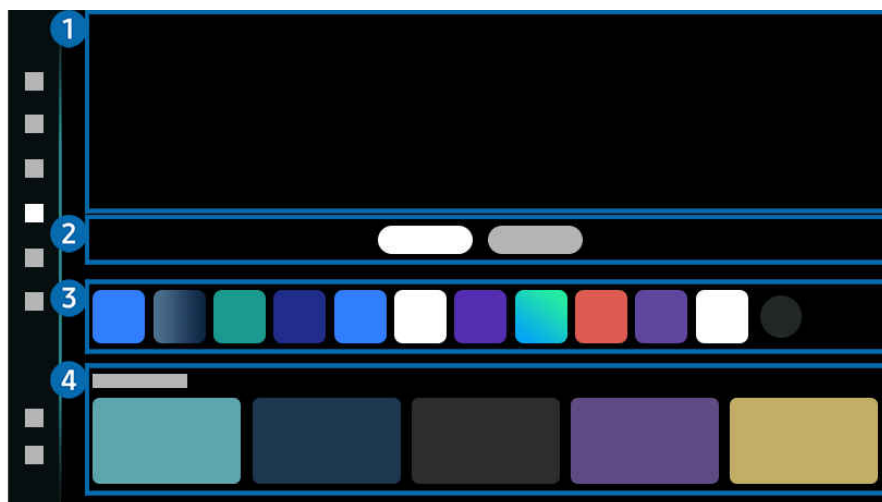

 Típustól és földrajzi helytől függően előfordulhat, hogy a Projector-en megjelenő kép különbözik a fenti képen láthatótól.

Hasznos szolgáltatásokat nyújt, például otthoni edzéshez, távoli munkával és kereskedelemmel kapcsolatban, hogy a felhasználók életmódját kényelmesebbé tegye.

### **1 Szalag**

Tájékoztatót ad a Samsung Daily+ által nyújtott alkalmazásokról.

## 2 Lap

Felosztja a kategóriákat az általuk nyújtott élmények alapján, hogy a felhasználók gyorsan kiválasszassák az általuk kívánt szolgáltatásokat.

 A támogatott szolgáltatások a modelltől és a földrajzi helytől függően eltérőek lehetnek.

### • Kiemelt

Hasznos szolgáltatásokat nyújt a napi élethez, mint a videohívás, a kereskedelem és a távoli munka. Ez kényelmesebbé teszi a felhasználók életmódját.

#### – SmartThings

Lehetővé teszi, hogy a Projector a vele egy térben észlelt különféle eszközökhöz kapcsolódjon és vezérelje azokat. Kényelmesen kezelheti és felügyelheti az otthonában található eszközeit.

 Bővebb információkért lásd: [„A SmartThings használata”](#).

#### – Workspace

A távvezérlő funkcióval Windows PC-hez, Mac számítógéphez vagy mobileszközökhöz csatlakozhat és használhatja a Projector-t.

 Bővebb információkért lásd: [„A Workspace használata”](#).

### • Egészség

Hasznos egészséggel kapcsolatos szolgáltatásokat nyújt, például az edzéshez vagy a távoli orvosi kezeléshez.

#### – Workout Tracker

Csatlakozzon egy közeli Galaxy Watch-hoz, hogy megtekintse az elmentett edzésadatokat a Projector képernyőjén.

 A **Workout Tracker** funkcióval kapcsolatos további tájékoztatásért lásd a Samsung Daily+ által biztosított felhasználói útmutatót.

 A csatlakozáshoz győződjön meg arról, hogy a Galaxy okostelefon és a Galaxy Watch a Projectorközelében található, a Bluetooth engedélyezve van, és ugyanazzal a Samsung fiókkal jelentkezett be mindegyik eszközön.

 Ezt a funkciót nem minden modell támogatja.

 Ez a funkció a mobileszköztől és a Galaxy eszköz modellje és a One UI alkalmazás verziójától függően előfordulhat, hogy nem támogatott.

 Ez a funkció bizonyos alkalmazásokban vagy szolgáltatási képernyőkön nem működhet.

## 3 Alkalmazáslista

Rendezze át, adja hozzá vagy törölje alkalmazásait a szerkesztés funkcióval.

## 4 Alkalmazás előnézete

Gyors hozzáférést biztosít az alkalmazás gyakran használt funkcióihoz.

## A Samsung Gaming Hub használata

Játékok széles választékát játszhatja közvetlenül a Projector-n a Samsung Gaming Hub-on keresztül. Csatlakoztassa a vezérlőt Bluetooth-on vagy USB-n keresztül.

 > balra nyíl gomb >  **Játék**

 Ez a funkció csak bizonyos modelleknél és földrajzi régiókban áll rendelkezésre.

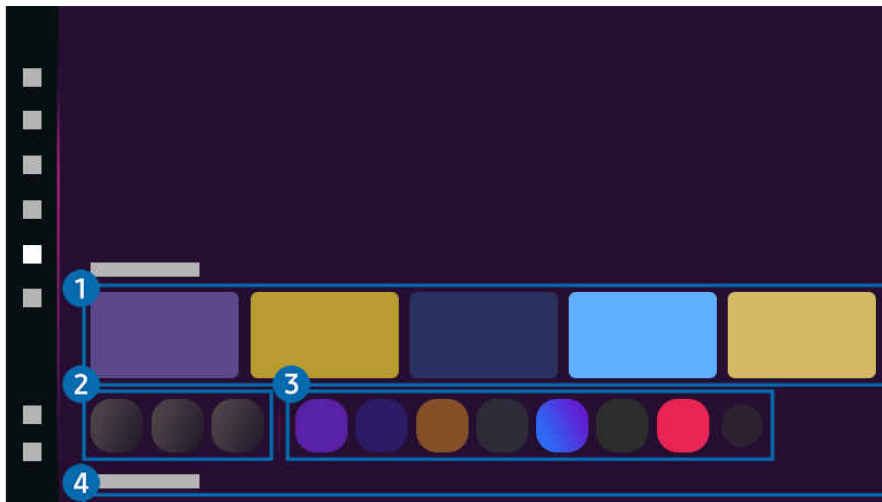

 Típustól és földrajzi helytől függően előfordulhat, hogy a Projector-en megjelenő kép különbözik a fenti képen láthatótól.

### 1 Ajánlottak

Fedezze fel a Samsung Gaming Hub játékeinak óriási választékát.

### 2 Tartozékok és zene

#### • Vezérlők

Válasszon egy Vezérlő-t a Projector-hez való csatlakoztatáshoz.

 A támogatott vezérlők listájával kapcsolatos információkért lásd a "[A játékvezérlő használata](#)" részt.

#### • Audio

Válasszon ki egy Hangeszköz-t (pl. játék fejhallgató) a Projector-hoz való csatlakozáshoz.

#### • Music Player

A játék során lejátszandó zene kezelése.

 Ez a funkció csak bizonyos modelleknél és földrajzi régiókban áll rendelkezésre.

### 3 Alkalmazások és eszközök

Telepítse vagy távolítsa el azokat az alkalmazásokat vagy eszközöket, amelyek szükségesek a játékhöz.

### 4 Játéklista

Vásároljon játékokat, vagy fizessen elő a Samsung Gaming Hub által kínált szolgáltatásra. A játék részleteinek megtekintéséhez válasszon egy játékot.

 Egyes játékok futtatásához kapcsolódó alkalmazások telepítése szükséges.

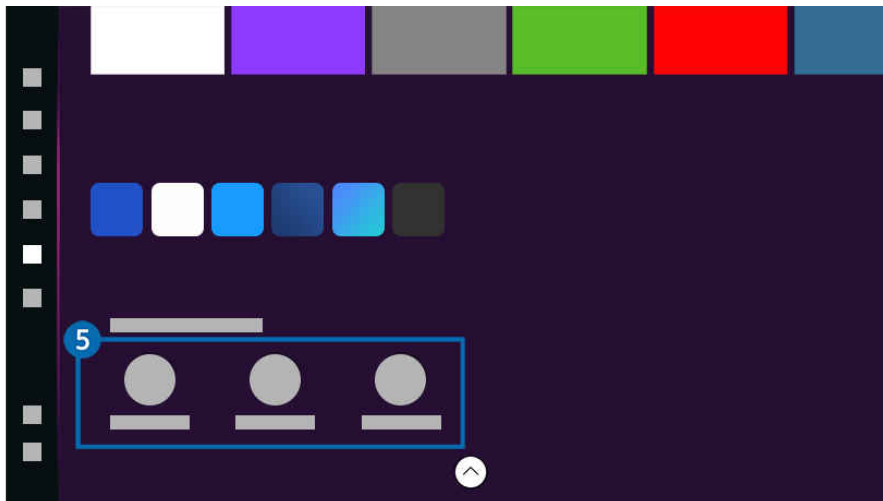

 Típustól és földrajzi helytől függően előfordulhat, hogy a Projector-en megjelenő kép különbözik a fenti képen láthatótól.

### 5 Hasznos játékinformációk és opciók

 Ez a menü a Samsung Gaming Hub képernyő legalján jelenik meg. A [Hasznos játékinformációk és opciók](#) konfigurálásához görgessen le a legaljára.

- **Játékbesorolási zár**

Állítsa be a játékok lejátszásának korhatárát.

 A korhatárt csak a Gaming Hub felhőalapú játékböngészési tartománya támogatja.

- **Személyre szabás**



A rendszer személyre szabott tartalmat javasol, a felhasználó által nemrég játszott játékoknak és a felhasználót érdeklő tartalomnak megfelelően.

- **Játékpreferencia**

Szabja személyre a megjelenő játéktartalmat a kiválasztott játékos típus alapján.

## A Főmenü funkció használata

Különbé Projector-műsorok megtekintése. Telepítse a Smart Hub által kínált különféle alkalmazásokat, például videó-, zene- és sportalkalmazásokat, és használja az alkalmazásokat a Projector-ről.

 > balra nyíl gomb >  Főmenü

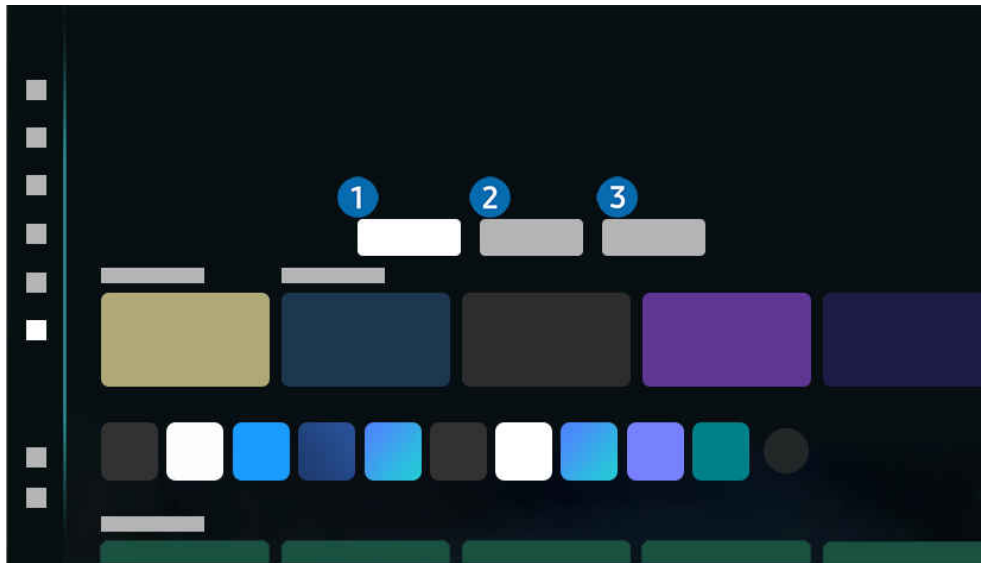

 Típustól és földrajzi helytől függően előfordulhat, hogy a Projector-en megjelenő kép különbözik a fenti képen láthatótól.

### 1 Önnök / Felfedezés

Ez az alkalmazás személyre szabott javaslatokat ad a felhasználó által megtekintett tartalmak alapján. Tekintse meg a jelenleg népszerű tartalmakat, vagy adjon gyakran használt alkalmazásokat a kezdőképernyőhöz.

 A **Önnök / Felfedezés** funkciókról bővebb tájékoztatásért lásd „A Önnök / Felfedezés kezdőképernyő”.

 A funkció neve az adott modelltől vagy a régiótól függően eltérően jelenhet meg.

### 2 Élő

Nézzon éppen sugárzott Projector műsorokat. A **Műsorújság** képernyőn megtekintheti a műsorkínálatot, és beállíthat ütemezést a kívánt műsorokhoz.

 Az **Élő** funkcióról bővebb információt a „A Élő kezdőképernyő” fejezetben talál.

 Ez a funkció csak bizonyos modelleknél és földrajzi régiókban áll rendelkezésre.

### 3 ALKALMAZÁSOK

Telepítse a Smart Hub által kínált számos alkalmazást, például videó-, zene-, sport- és játékal alkalmazásokat, és használja az alkalmazásokat a Projector-ről.

 Az **ALKALMAZÁSOK** funkcióról bővebb információt a „A ALKALMAZÁSOK kezdőképernyő” fejezetben talál.

# A Önnek / Felfedezés kezdőképernyő

Ez a képernyő személyre szabott javaslatokat ad a felhasználó által megtekintett tartalmak alapján.

🏠 > balra nyíl gomb > 🏠 Főmenü > Önnek / Felfedezés

✎ A funkció neve az adott modelltől vagy a régiótól függően eltérően jelenhet meg.

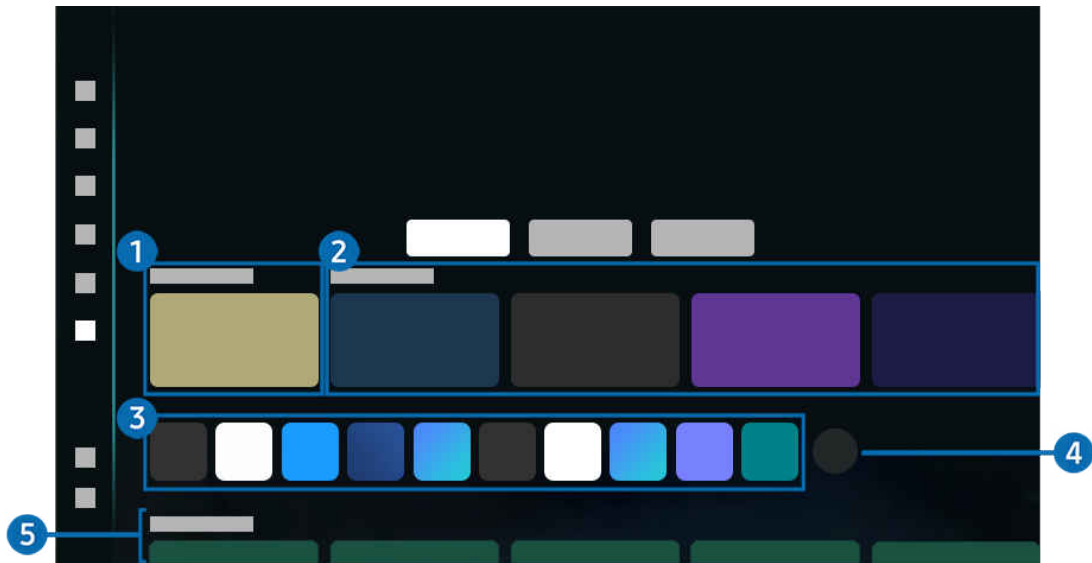

✎ Típustól és földrajzi helytől függően előfordulhat, hogy a Projector-en megjelenő kép különbözik a fenti képen láthatótól.

## 1 Most játszott

Hozzáférés az utoljára nézett Projector-műsorhoz, alkalmazáshoz vagy az utoljára használt bemeneti forráshoz.

## 2 Javasolt műsorok / Most megy

✎ A funkció neve az adott modelttől vagy a régiótól függően eltérően jelenhet meg.

✎ Ez a funkció csak bizonyos modelleknél és földrajzi régiókban áll rendelkezésre.

✎ Előfordulhat, hogy ez a funkció a bemeneti jeltől és a beállításoktól függően nem támogatott.

### • Javasolt műsorok

Az OTT-szolgáltatásokon legnépszerűbb tartalmak közül javasol.

### • Most megy

Projector-műsorok vagy az éppen sugárzott Samsung TV Plus tartalmak listájának megjelenítése.

## 3 Alkalmazáslista

Adja hozzá gyakran használt alkalmazásait, vagy töröljön alkalmazásokat a kezdőképernyőről saját igényei szerint.

#### 4 Lista szerkesztése

- Elem áthelyezése a Első képernyő felületén

A lista végén válassza az **Lista szerkesztése** lehetőséget. Mozgassa a fókuszot az eltávolítani kívánt alkalmazásra, majd nyomja meg a Válasszon gombot a távirányítón. A bal vagy jobb gombbal helyezze át az alkalmazást, majd nyomja meg a Válasszon gombot. Ez áthelyezi az alkalmazást a Első képernyő-n.

Vagy vigye a kijelölést az áthelyezni kívánt alkalmazásra, nyomja hosszan a „Kiválasztás” gombot, majd nyomja meg a balra vagy jobbra mutató nyíl gombot.

- Elem eltávolítása a Első képernyő felületéről

A lista végén válassza az **Lista szerkesztése** lehetőséget. Mozgassa a fókuszot az alkalmazásra az eltávolításhoz, majd nyomja meg a távvezérlő Válasszon gombját. Az opciók menüben válassza a **Törlés** lehetőséget. Ez eltávolítja az alkalmazást a Első képernyő listájáról.







Vagy vigye a kijelölést a törölni kívánt alkalmazásra, nyomja hosszan nyomja meg a „Kiválaszt” gombot, majd válassza a **Törlés** lehetőséget.

 Egy törölt alkalmazás visszaállításához vagy újonnan letöltött alkalmazás kezdőképernyőhöz adásához lásd „Telepített alkalmazások kezelése”.



## 5 Univerzális kalauz

A **Univerzális kalauz** egy olyan funkció, amely lehetővé teszi, hogy egy helyen keressen és élvezze a különböző tartalmakat, például a Projector-műsorokat, shows, drámákat és filmeket. Az **Univerzális kalauz** képes az Ön preferenciáihoz igazított tartalmak ajánlására.

A funkció a mobil eszközön a Samsung SmartThings alkalmazással használható.

-  Az Univerzális kalauz eléréséhez nyomja meg a távvezérlő lefelé mutató iránygombját a Első képernyő helyen.
-  Ha a Projector-en szeretné élvezni az alkalmazások által nyújtott tartalmat, telepítenie kell azokat a Projector-re.
-  Egyes fizetős tartalmak nézésekor előfordulhat, hogy a hozzájuk tartozó alkalmazáson keresztül kell fizetnie.
-  Egyes tartalmak a hálózati feltételek és a fizetős csatornákra való előfizetés függvényében csak korlátozottan elérhetők.
-  A Szülői felügyelet funkciót csak akkor szükséges használni, ha gyermek is használja a szolgáltatást.
-  A képek a szolgáltatás minőségétől függően kissé elmosódottak lehetnek.
-  Ez a funkció csak bizonyos modelleknél és földrajzi régiókban áll rendelkezésre.

### Média opciói

-  Ez a menü a Önnek / Felfedezés kezdőlap alján található. Az opcióbeállítások konfigurálásához görgessen le a legaljára.
-  Ez a funkció csak bizonyos modelleknél és földrajzi régiókban áll rendelkezésre.
- **Beállítások:** Válassza ki az előnyben részesített szolgáltatást, hogy az igényeinek megfelelő tartalomajánlatokat kapjon.
- **Lejátszás folytatása:** Válasszon tartalomszolgáltatót a **Lejátszás folytatása** funkcióhoz. Továbbra is nézheti a különböző műsorokat egy helyen, az alábbiakban felsorolt összes **Lejátszás folytatása** által támogatott tartalomszolgáltatótól.
- **Gyerekszűrő:** Átírányítás a Gyerekszűrő menübe. Kapcsolja be vagy ki az összes szülői felügyeleti beállítást.
- **Automatikus hanglejátszás:** A tartalom böngészése és előnézete során beállíthatja, hogy automatikusan szólaljon-e meg a hang is.

## A Élő kezdőképernyő

Tekintse meg az éppen sugárzott műsorokat. A Műsorújság képernyőn megtekintheti a műsorkínálatot, és beállíthat ütemezést a kívánt műsorokhoz.

🏠 > balra nyíl gomb > 🏠 Főmenü > Élő <sup>(9)</sup>

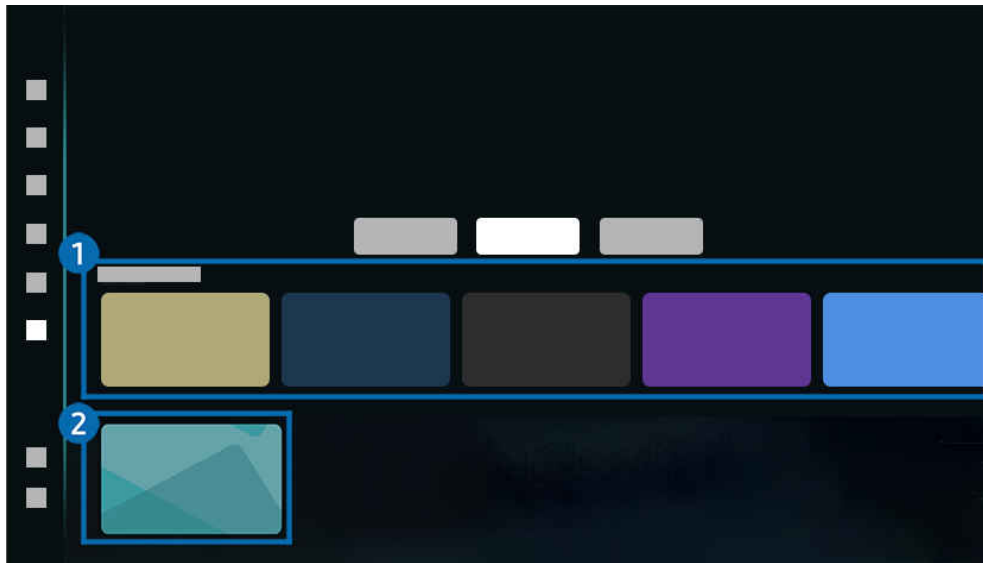

✎ Típustól és földrajzi helytől függően előfordulhat, hogy a Projector-en megjelenő kép különbözik a fenti képen láthatótól.

✎ Ez a funkció csak bizonyos modelleknél és földrajzi régiókban áll rendelkezésre.

### 1 Most megy

Az éppen sugárzott Samsung TV Plus tartalmak listájának megjelenítése.

✎ Előfordulhat, hogy ez a funkció a bemeneti jeltől és a beállításoktól függően nem támogatott.

### 2 Műsorújság

Tekintse meg a különböző csatornák programozási ütemezését egyetlen képernyőn. A **Műsorújság** segítségével megtekintheti az egyes csatornák napi műsorkínálatát. Ezenfelül megtekintheti a műsorok részletes tájékoztatóját, vagy megnézhet egy adott műsort.



✎ Az **Műsorújság** funkcióról bővebb információt a „A Műsorújság használata” fejezetben talál.

## A ALKALMAZÁSOK kezdőképernyő

Töltsön le és futtasson különféle alkalmazásokat a Smart Hub-ról.

 > balra nyíl gomb >  Főmenü >  ALKALMAZÁSOK

A tartalom széles skáláját élvezheti, beleértve a videókat, zenét, sport- és játékal alkalmazásokat, ha telepíti a megfelelő alkalmazásokat a Projector-ra.





-  A funkció használatához a Projector-nek csatlakoznia kell a hálózathoz.
-  A Smart Hub első indításakor automatikusan megtörténik az alapértelmezett alkalmazások telepítése. Az alapértelmezett alkalmazások modelltől vagy földrajzi területtől függően eltérhetnek.



-  Típustól és földrajzi helytől függően előfordulhat, hogy a Projector-en megjelenő kép különbözik a fenti képen láthatótól.

## Alkalmazás telepítése





1. Lépjen a telepíteni kívánt alkalmazáshoz, majd nyomja meg a Válasszon gombot. Megjelenik a részletes információk képernyője.
2. Válassza az **Telepítés** lehetőséget. A telepítést követően megjelenik a **Megnyitás** menü.
3. Az alkalmazás azonnali futtatásához válassza ki a **Megnyitás** elemet.

-  A **Beállítások** képernyőn megtekintheti a telepített alkalmazásokat.
-  Ha a Projector belső memóriája nem elegendő, adott alkalmazások USB-eszközre is telepíthetők.
-  Az USB-eszközre telepített alkalmazások csak akkor futtathatók, amikor az USB-eszköz csatlakozik a Projector-hez. Ha az USB-eszközt az alkalmazás futása közben kihúzzák, az alkalmazás leáll.
-  Az USB-eszközre telepített alkalmazást számítógépen vagy másik Projector-en nem futtathatja.

## Alkalmazás indítása

A **Letöltött alkalmazás** részben futtathatja a kívánt alkalmazásokat.

A kiválasztott alkalmazásokon megjelenő alábbi ikonok a következőket jelzik:

-  : Az alkalmazás USB-eszközre van telepítve.
-  : Az alkalmazásnak jelszava van.
-  : Az alkalmazást frissíteni kell.
-  : Az alkalmazás támogatja a tükrözés funkciót.

## Az ALKALMAZÁSOK beállításai

 Ez a menü az **ALKALMAZÁSOK** kezdőlap alján található. Az opcióbeállítások konfigurálásához görgessen le a legaljára.

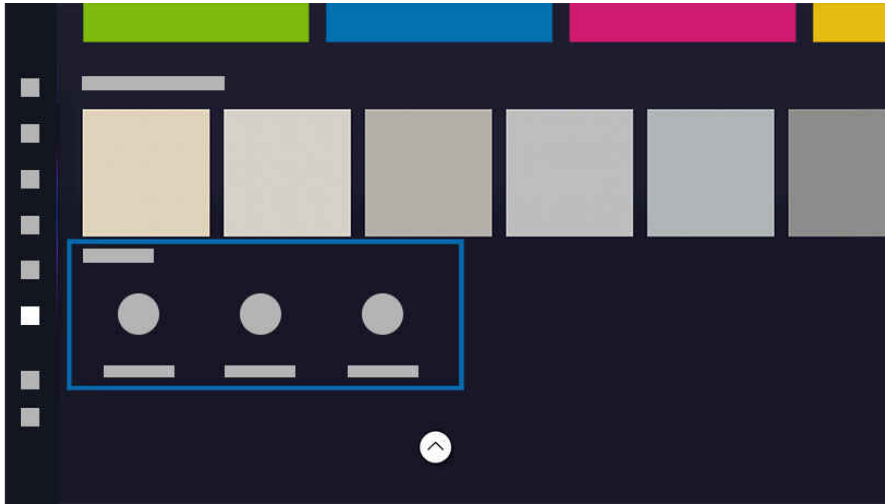

 Típustól és földrajzi helytől függően előfordulhat, hogy a Projector-en megjelenő kép különbözik a fenti képen láthatótól.

- **Alkalmazás beállításai**

Telepített alkalmazások kezelése.

 Részletekért lásd „Telepített alkalmazások kezelése” fejezet.

- **Összes frissítése**

Frissítse egyszerre az összes frissíthető alkalmazást.

- **Automatikus frissítés**

A telepített alkalmazások automatikus frissítéséhez állítsa az **Automatikus frissítés** beállítást **BEKAPCSOLVA** értékre.

 Az automatikus frissítési funkció csak akkor elérhető, ha a Projector csatlakozik a hálózathoz.

- **Szerzői jog**

A szerzői jogokkal kapcsolatos tájékoztató megtekintése.

 Ez a funkció csak bizonyos modelleknél és földrajzi régiókban áll rendelkezésre.

## Telepített alkalmazások kezelése

A telepített alkalmazások kezeléséhez nyissa meg a **Alkalmazás beállításai** menüt.

 Az **Alkalmazás beállításai** az **ALKALMAZÁSOK** képernyő alján található. A **Alkalmazás beállításai** megnyitásához görgessen le legalulra.

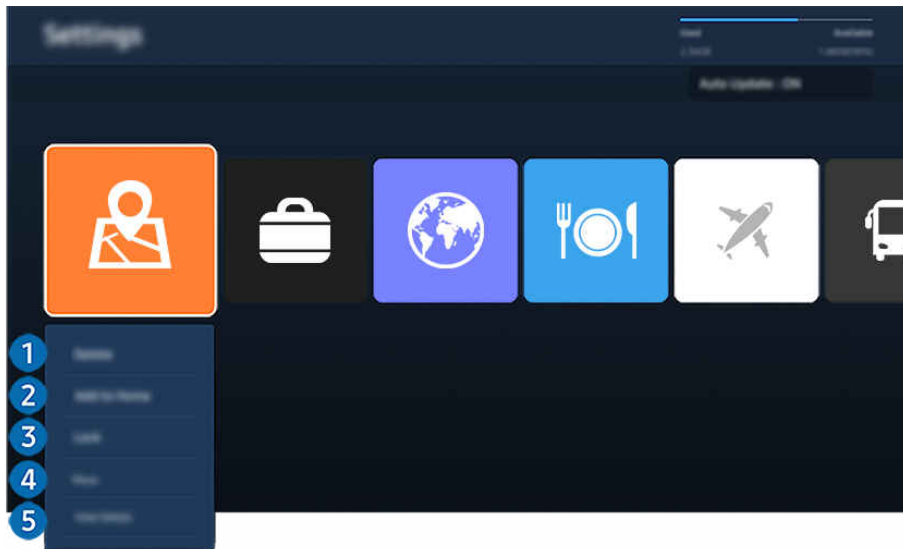

 Típustól és földrajzi helytől függően előfordulhat, hogy a Projector-en megjelenő kép különbözik a fenti képen láthatótól.

### 1 Alkalmazások felvétele a Első képernyő felületére

1. Jelölje ki a hozzáadni kívánt alkalmazást.
2. Válassza az **Hozzáadás a kezdőképernyőhöz** lehetőséget.
3. Amikor megjelent a Első képernyő, mozgassa a kijelölt alkalmazást a kívánt helyre.
4. Nyomja meg a **Válasszon** gombot.

A kijelölt alkalmazást ezzel felvette az Első képernyő felületére.

 Ha az adott alkalmazás már szerepel az Első képernyő felületén, a funkció le van tiltva.

### 2 Alkalmazás eltávolítása

1. Jelölje ki a törölni kívánt alkalmazást.
2. Válassza az **Törlés** lehetőséget.

A kijelölt alkalmazást a rendszer törli.



 Az alkalmazások eltávolításakor győződjön meg róla, hogy a kapcsolódó alkalmazásadatokat is eltávolítja.

 Az alapértelmezés szerinti alkalmazások nem távolíthatók el.

### 3 Alkalmazások lezárása és feloldása

1. Jelölje ki a zárolni vagy feloldani kívánt alkalmazást.
2. Válassza az **Lezárás/feloldás** lehetőséget.

A kijelölt alkalmazás ezzel zárolva van vagy fel van oldva.

 Az alkalmazás zárolásához vagy feloldásához adja meg a PIN-kódot. A PIN-kódot a következő helyen állíthatja be:  
 > balra nyíl gomb >  **Beállítások** > **Összes beállítás** > **Általános információk és adatvédelem** > **PIN módosítása**.  
**Próba most**

### 4 Alkalmazás újratelepítése

1. Jelölje ki az újratelepítendő alkalmazást.
2. Válassza az **Újratelepítés** lehetőséget.

Megkezdődik az újratelepítés.

### 5 Az alkalmazással kapcsolatos részletes információk ellenőrzése



1. Jelölje ki az ellenőrizni kívánt alkalmazást.
2. Válassza az **Részletek** lehetőséget.

Megjelenik az alkalmazás információinak képernyője.

 Az alkalmazásokat a **Részletek** képernyőn értékelheti.

## A Beállítások bemutatása Első képernyő

Kezelheti a Projector-hez csatlakoztatott külső eszközöket, és konfigurálhatja a Projector-n elérhető különféle funkciók beállításait.

 > balra nyíl gomb >  **Beállítások**

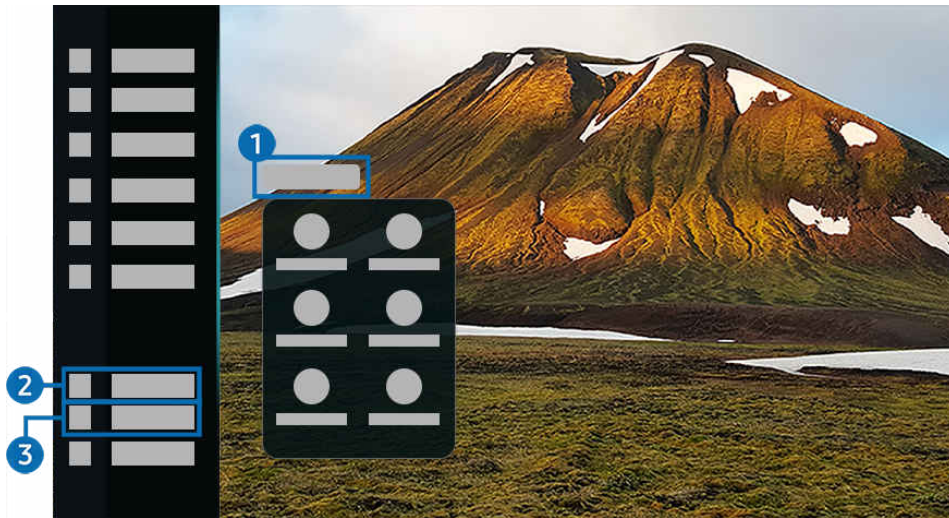

 Típustól és földrajzi helytől függően előfordulhat, hogy a Projector-en megjelenő kép különbözik a fenti képen láthatótól.

### 1 Értésítés

Megtekintheti a Projector-en az események hatására megjelenő összes értesítést. Az értesítés akkor jelenik meg a képernyőn, ha elkezdődik a nézésütemezés, a felvételütemezés, stb.

Ha a kijelölést az **Értésítés** elemre viszi, majd megnyomja a Kiválasztás gombot, jobb oldalt megjelenik egy értesítőablak, és az alábbi funkciók válnak hozzáférhetővé:

-  **Összes törlése**

Az összes értesítést törölheti.

-  **Beállítások**

Kijelölheti azokat a szolgáltatásokat, amik értesítést jeleníthetnek meg.

A **Hang engedélyezése** lehetőséget kiválasztva a megjelenő értesítéseket hangjelzés is kíséri.

### 2 Csatlakoztatott eszközök

Válassza ki a Projector-hez csatlakoztatott külső eszközt.

 Bővebb információkért lásd: „Váltás a Projector-hez csatlakoztatott külső eszközök között”.

### 3 Beállítások

Ha a fókuszt a **Beállítások** opcióra állítja, a gyorsbeállítási lehetőségek a tételtől jobbra jelennek meg. A Gyorsbeállítások segítségével gyorsan konfigurálhatók a gyakran használt szolgáltatások.

 A **Beállítások** elemek csak bizonyos modelleknél és földrajzi régiókban állnak rendelkezésre.

- **Összes beállítás**

Megjeleníti a **Beállítások** menüt bizonyos beállítások konfigurálásához.

- **Trapéztorz.-korr.**

Javítsa ki a torzított képet a képernyőn a vetítési szög alapján.

 Ez a funkció csak bizonyos modelleknél és földrajzi régiókban áll rendelkezésre.

- **Fókus**

A kivetítés távolságától függően állítsa be a képernyő fókuszát.

 Ez a funkció csak bizonyos modelleknél és földrajzi régiókban áll rendelkezésre.

- **Képernyő skálázása és áthelyezése**

A képernyő léptékének növelése vagy csökkentése. A képernyőt mozgathatja is.

- **Érintés aktiválása**

Az érintési terület felismerésének futtatásával aktiválja az érintés funkciót.

 Csak a The Premiere 5 sorozat támogatja ezt a funkciót.

 A funkció csak akkor érhető el, ha a Touch Stand csatlakoztatva van, vagy a padlóra vetítés mód van használatban.

- **Kép kikapcs.**

Az áramfogyasztás csökkentéséhez kapcsolja ki a Projector képernyőt és hallgassa csak a műsor hangját.

- **Hangkimenet**

Ezzel a funkcióval kiválaszthatja, hogy milyen hangszórókon szólaljon meg a Projector hangja. A hangkimenet módosításához nyomja meg a Válasszon gombot.

- **Fényerő**

Könnyen konfigurálhatja a képernyő beállításait: **Fényerő**, **Kontraszt**, **Élesség**, **Szín** és **Árnyalat (Z/P)**.

- **Kép üzemmód**

Változtassa meg a képmódot az optimális megtekintési élmény érdekében. Nyomja meg a Kiválasztás gombot a **Kép üzemmód** megváltoztatásához.

- **Hang üzemmód**

Kiválaszthatja a legjobb hallgatási élményt nyújtó hangmódot. A Hang üzemmód módosításához nyomja meg a Válasszon gombot.

- **Intelligens mód**

Javítja a tévzés élményét azáltal, hogy felismeri a tartalmat, a használati szokásokat, és észleli a Projector-et körülvevő környezetet.

 Ez a funkció csak bizonyos modelleknél és földrajzi régiókban áll rendelkezésre.

 Az Intelligens mód funkcióra vonatkozó bővebb információkért lásd a „[A Intelligens mód használata](#)” című fejezetet.

- **Bluetooth**

Csatlakoztassa a Projector weboldalt Bluetooth-eszközökhöz. Ezt úgy teheti meg, hogy kiválasztja a **Bluetooth** lehetőséget a Bluetooth-eszközök automatikus keresésére.

 A Bluetooth-eszközök csatlakoztatása modelltől vagy földrajzi területtől függően előfordulhat, hogy nem támogatott.

- **Wi-Fi / LAN**

Ellenőrizze a hálózati kapcsolatot. A hálózati kapcsolat ellenőrzéséhez vagy a kapcsolati beállítások módosításához nyomja meg a Válasszon gombot.

 Ez a funkció csak bizonyos modelleknél és földrajzi régiókban áll rendelkezésre.

- **Multi View**

Projector-nézés közben egyidejűleg nézhet megosztva több képernyőt.

 Bővebb információkért lásd: „[A Multi View használata](#)”.

 Ez a funkció csak bizonyos modelleknél és földrajzi régiókban áll rendelkezésre.

- **Elalvás időzítő**

A Projector-et egy adott időpontban automatikusan kikapcsolhatja. Az automatikus kikapcsolás módosításához nyomja meg a Válasszon gombot.

- **Játék mód**

Beállíthatja a **Játék mód** opciót a Projector képernyőjének optimalizálására, a jobb játékteljesítmény érdekében. A **Játék mód** be- vagy kikapcsolásához nyomja meg a Kiválasztás gombot.

 Ez a funkció csak külső bemeneti forrás igénybevétele esetén használható.

 Bővebb információért lásd: „A Játék mód használata”.

 Ez a funkció csak bizonyos modelleknél és földrajzi régiókban áll rendelkezésre.

- **Feliratok**

A Projector adásokat felirattal nézheti. A **Feliratok** be-/kikapcsolásához nyomja meg a Válasszon gombot. A **Kisegítő lehetőségek parancsikonjai** használatához nyomja meg a le iránygombot, majd válassza ki a **Kisegítő lehetőségek parancsikonjai** lehetőséget.

 Ez a funkció csak bizonyos modelleknél és földrajzi régiókban áll rendelkezésre.

- **Digitális kimeneti audioformátum**

Kiválaszthat egy kimeneti formátumot a digitális hang számára. Megjegyezzük, hogy a **Dolby Digital+** beállítás csak azon külső eszközökön áll rendelkezésre HDMI (eARC) kábelen keresztül, amelyek támogatják a **Dolby Digital+** formátumot.

 Ez a funkció csak bizonyos modelleknél és földrajzi régiókban áll rendelkezésre.

- **Képtisztaság**

Optimalizálhatja a sok mozgást tartalmazó képeket. Az funkció be- vagy kikapcsolásához nyomja meg a Válasszon gombot.

 Ez a funkció csak bizonyos modelleknél és földrajzi régiókban áll rendelkezésre.

- **Képernyő mérete**

Válassza ki a megtekintési környezetnek megfelelő képarányt. Válassza ki a kívánt képarányt a Kiválasztás gomb segítségével. Konkrét beállítások konfigurálásához nyomja meg a távvezérlő lefelé gombját, és válassza a **Képméret megnyitása** lehetőséget.

 Ez a funkció csak bizonyos modelleknél és földrajzi régiókban áll rendelkezésre.

- **Szintónus**

Kiválaszthatja a megtekintési preferenciáinak megfelelő szintónust. A kívánt szintónus módosításához nyomja meg a Válasszon gombot.

 Ez a funkció csak bizonyos modelleknél és földrajzi régiókban áll rendelkezésre.

- **Energiagazdálkodási megoldás**

Az energiafelhasználás csökkentése a fényerő-beállítások módosításával.

 Ez a funkció csak bizonyos modelleknél és földrajzi régiókban áll rendelkezésre.

- **Teljesítmény és energiagazdálkodás**

A **Teljesítmény és energiagazdálkodás** menü megjelenítése. Csökkentse az energiafogyasztást az energia-preferenciák és egyéb energiatakarékosági lehetőségek módosításával.

 Ez a funkció csak bizonyos modelleknél és földrajzi régiókban áll rendelkezésre.

- **Terméktám.**

Megjeleníti a **Terméktám.** beállítások menüt.

- **Szinkronhangnyelv**

A felhangzó hang nyelve módosítható. A kisebb léptékű beállításokhoz nyomja meg a le iránygombot, majd válassza ki a **Audioopciók megnyitása** lehetőséget.

 Ez a funkció csak bizonyos modelleknél és földrajzi régiókban áll rendelkezésre.

- **Kontrasztjavító**

Megakadályozhatja a túlzott különbségek megjelenését a fényes és sötét részek között a Projector képernyőn. A **Kontrasztjavító** beállítás módosításához nyomja meg a Válasszon gombot.

 Ez a funkció csak bizonyos modelleknél és földrajzi régiókban áll rendelkezésre.

- **Képméret**

A megjelenő kép mérete módosítható. A kisebb léptékű beállításokhoz nyomja meg a le iránygombot, majd válassza ki a **Képméret megnyitása** lehetőséget.

 Ez a funkció csak bizonyos modelleknél és földrajzi régiókban áll rendelkezésre.

- **Színköz**

Beállíthatja a színspektrumot a Projector képernyőn. A kívánt színtér módosításához nyomja meg a Válasszon gombot. A részletes beállításhoz nyomja meg a le iránygombot, majd válassza ki a **Színközbeállítások** lehetőséget.

 Ez a funkció csak bizonyos modelleknél és földrajzi régiókban áll rendelkezésre.

- **Szerk.**

Az **Beállítások** listájának végéről válassza ki a **Szerk.** lehetőséget. A funkciók helyét a **Beállítások** képernyőn módosíthatja.



 Egy funkció áthelyezésének másik módja az, hogy a fókuszt az áthelyezni kívánt funkcióra helyezi, majd nyomja meg hosszan a Válasszon gombot.

 A funkciók csak bizonyos modelleknél és földrajzi régiókban állnak rendelkezésre.

# Samsung-fiók használata

Saját Samsung-fiók létrehozása és kezelése.

 > balra nyíl gomb >  **Beállítások** > **Összes beállítás** > **Samsung-fiók** Próba most Próba most

 A Feltételek és adatvédelem teljes szövege a Samsung-fiókba való bejelentkezés után itt tekinthető meg:  > balra nyíl gomb >  **Beállítások** > **Összes beállítás** > **Samsung-fiók** > **Saját fiók** > **A Samsung-fiókról** > **Feltételek**.

 Kövesse a Projector képernyőn megjelenő utasításokat egy Samsung-fiók létrehozásához vagy bejelentkezéshez.

 A Samsung-fiók Projector-en, mobil eszközön és webhelyen használható egy azonosítóval.

 Ezt a funkciót nem minden modell támogatja.

## Bejelentkezés a Samsung-fiókba

 > balra nyíl gomb >  **Beállítások** > **Összes beállítás** > **Samsung-fiók**

Indítsa el a kamerát a mobiltelefonján, és olvassa be a QR-kódot, hogy bejelentkezzen Samsung-fiókjába, vagy új fiókot hozzon létre.

Úgy is bejelentkezhet, hogy kiválaszt egy e-mail-címet, és manuálisan adja meg a fiókját, vagy kiválaszt egy weboldalt, és számítógépéről vagy mobiltelefonjáról nyitja meg a weboldalt.

## Samsung-fiókjának kezelése

 > balra nyíl gomb >  **Beállítások** > **Összes beállítás** > **Samsung-fiók** > **Saját fiók**

Amikor bejelentkezik a Samsung-fiókjába, a következő funkciókat használhatja:

- **Profil szerk.**

Szerkesztheti a fiókinformációit.

 Személyes adatainak védelméhez lépjen be a **Profil szerk.** menüpontba, és a **Bejelentk. mód** menüpont beállításánál válassza ki a **Az azonosító kiválasztása és jelszó megadása (magas biztonság)** lehetőséget.

 Ha azt szeretné, hogy a Projector a Projector bekapcsolásakor automatikusan bejelentkezzen a fiókjába, tegyen pipát a **Bejelentkezve marad** pont mellé.

 Ha a Projector-et többen használják, kapcsolja ki a **Bejelentkezve marad** lehetőséget a személyes adatok védelme érdekében.

- **PIN-kód beállítása**

Állítsa be vagy módosítsa a PIN-kódot.

- **Fizetési adatok**

Megtekintheti vagy kezelheti a fizetési adatait.

- **Előfizetések**

Tekintse meg az előfizetéssel kapcsolatos adatait.

 Ezt a funkciót nem minden modell támogatja.

- **Biztonsági mentés**

Biztonsági mentést készíthet Projector beállításairól a Cloud tárhelyén. Amikor visszaállítja vagy lecseréli a Projector-et, akkor helyreállíthatja annak beállításait is azokból a beállításokból, melyekről biztonsági mentést készített.

- **A termék regisztrálása**

Regisztrálhatja a jelenlegi Projector-et, vagy megtekintheti a regisztrált adatokat. A termék regisztrálását követően egyszerűen igénybe veheti a szolgáltatásokat.

 A regisztrált adatok megtekinthetők a Samsung-fiók webhelyén és törölhetők is onnan (<https://account.samsung.com>).

- **Biztonság és adatvédelem**

Eolvashatja a Samsung-fiókok adatvédelmi irányelveit, vagy megadhat egyedi szolgáltatási beállításokat.

 Ezt a funkciót nem minden modell támogatja.

- **A Samsung-fiókról**

Megtekintheti a felhasználói szerződést és az adatvédelmi nyilatkozatot.

 A szerződési feltételekkel, valamint a speciális feltételekkel kapcsolatos további információért válassza a [Részletek](#) lehetőséget.

 Ezt a funkciót nem minden modell támogatja.

- **Fiók eltávolítása**

Törölhet egy fiókot a Projector-ről. A Samsung-fiókja Projector-ről való törlésével a leiratkozás nem történik meg.

 Ha le szeretne iratkozni Samsung-fiókjából, nyissa meg a Samsung-fiókok webhelyét (<https://account.samsung.com>).

 Ezt a funkciót nem minden modell támogatja.

- **Kijelentkezik**

Ha több személy használ egy Projector-et, kijelentkezhet a fiókjából, és megakadályozhatja, hogy mások is használhassák azt.

 A [Samsung-fiók](#)-ból történő kilépéshez (🏠) > balra nyíl gomb > ⚙️ [Beállítások](#) > [Összes beállítás](#) > [Samsung-fiók](#) mozgassa a kijelölést az Ön fiókjának ikonjára, majd nyomja meg a [Válasszon](#) gombot.

 Ezt a funkciót nem minden modell támogatja.

## A Workspace használata

A távvezérlő funkcióval Windows PC-hez, Mac-hez vagy mobileszközhöz csatlakozhat és használhatja a Projector-t.

 > balra nyíl gomb >  Samsung Daily+ > Kiemelt > Workspace Próba most

Csatlakoztasson Windows PC-t, Mac-et vagy mobileszközt a Projector-hez az eszköz egyszerű használatához.

 A számítógépéhez hasonló gördülékeny használat érdekében először csatlakoztasson a Projector-hez billentyűzetet és egeret.

## A Képernyőmegosztás (Windows PC) / AirPlay (Mac) használata

 > balra nyíl gomb >  Samsung Daily+ > Kiemelt > Workspace > Windows PC > Képernyőmegosztás

 > balra nyíl gomb >  Samsung Daily+ > Kiemelt > Workspace > Mac > Képernyő tükrözése

Kövesse a képernyőn megjelenő utasításokat a számítógép beállításainak módosításához, illetve a Projector számítógéphez való vezeték nélküli csatlakoztatásához.



 Ez a funkció csak azoknál a számítógépeknél érhető el, amelyek támogatják a vezeték nélküli képernyőmegosztást.

 Ez a funkció csak bizonyos modelleknél és földrajzi régiókban áll rendelkezésre.

 A Windows operációs rendszeren keresztüli kapcsolat csak a Windows 10 és újabb verziókban érhető el.

 A Mac operációs rendszeren keresztüli csatlakozás az AirPlay funkció révén érhető el.

## A Easy Connection to Screen használata

 > balra nyíl gomb >  Samsung Daily+ > Kiemelt > Workspace > Windows PC > Egyszerű kapcsolódás

A Easy Connection to Screen alkalmazást számítógépére telepítve egyszerűen használhatja a távélérési funkciót.



Kövesse a képernyőn megjelenő utasításokat a számítógép letöltésére és telepítse a Easy Connection to Screen PC alkalmazást. Ezután könnyen csatlakoztathat egy távoli számítógépet.



1. Töltse le a Easy Connection to Screen PC alkalmazást az <http://smsng.co/easy> webhelyről, majd telepítse a számítógépre.
2. A Projector és a PC esetén is jelentkezzen be ugyanabba a Samsung-fiókba.
3. Amikor a számítógép be van kapcsolva és a hálózaton keresztül csatlakozik, a Workspace Első képernyő megjeleníti a számítógépet.

 A Easy Connection to Screen PC Az Easy Connection to Screen PC alkalmazás csak a Windows 10 és újabb verziókban érhető el.





 A hálózati környezettől függően, beleértve a tűzfal konfigurációját, az útválasztó típusát és a vezeték nélküli jel erősségét, kapcsolódási problémák léphetnek fel, például alacsony sebesség, szétkapcsolás vagy korlátozott kapcsolat.

## Csatlakozás távoli számítógéphez



 > balra nyíl gomb >  Samsung Daily+ > Kiemelt > Workspace > Windows PC > Manuális kapcsolódás Próba most

 > balra nyíl gomb >  Samsung Daily+ > Kiemelt > Workspace > Mac > Távoli bejelentkezés Próba most

Windows rendszerű számítógépek távolról történő eléréséhez RDP (távoli asztali kapcsolat), Mac-hez pedig VNC (virtuális hálózat) megoldást biztosít. Számítógéphez való távoli kapcsolódáshoz adja meg a távoli számítógép IP-címét vagy válasszon ki egy mentett profilt. Adja meg a helyes felhasználónevet és jelszót. Ha több számítógép is elérhető ugyanazon a hálózaton keresztül, a megtalált IP-cím megjelenik a képernyőn.

-  Egy gyakran használt számítógép regisztrálásához vigye a kijelölést a  Felhasználói profilok létrehozása elemhez, majd nyomja meg a Válasszon gombot. Amikor megjelenik egy előugró ablak, válassza ki a Hozzáadás pontot, majd adja meg a számítógép információit.
-  Ha a számítógép energiatakarékos módba lép, nem lehet csatlakozni. Célszerű kikapcsolni az energiatakarékos módot.
-  Javasoljuk, hogy vezetékcsatlakozáshoz csatlakozzon, mert a hálózat állapotától függően a kép- vagy hangátvitel szakaszos lehet.

### 1. Konfigurálja számítógépe beállításait a **Workspace** funkció használatához.

-  Az RDP protokollon keresztüli kapcsolat a Windows rendszerrel a Windows 10 Professional vagy újabb verziókban érhető el.
-  Mac rendszerű számítógépek esetében a VNC protokoll használatát csak a Mac OS X 10.5 vagy újabb operációs rendszerek támogatják.
- Windows operációs rendszer:
  - 1) A jobb oldali egérgombbal kattintson az asztalon vagy a Windows Explorerben lévő **Saját PC** ikonra, majd kattintson a **Tulajdonságok** lehetőségre.
  - 2) Kattintson a **Távoli asztal** elemre, és válassza a **Távoli asztal aktiválása** lehetőséget.
- Mac operációs rendszer:
  - 1) Válassza a **Menü > Rendszerbeállítások >** elemet, majd kattintson a **Megosztás** lehetőségre.
  - 2) Jelölje be a **Képernyőmegosztás** és a **Távoli bejelentkezés** jelölőnégyzetet.
  - 3) Futtassa az App Store áruházból letöltött felbontásmódosító alkalmazást, majd állítson be 1440 x 900-as vagy alacsonyabb felbontást.
    -  Ha nem módosítja a Mac operációs rendszerben a felbontást, a távoli számítógéphez történő csatlakozás közben az előző kép jelenhet meg.

2. Adja meg a számítógéphez történő távoli csatlakozáshoz szükséges beállításokat.

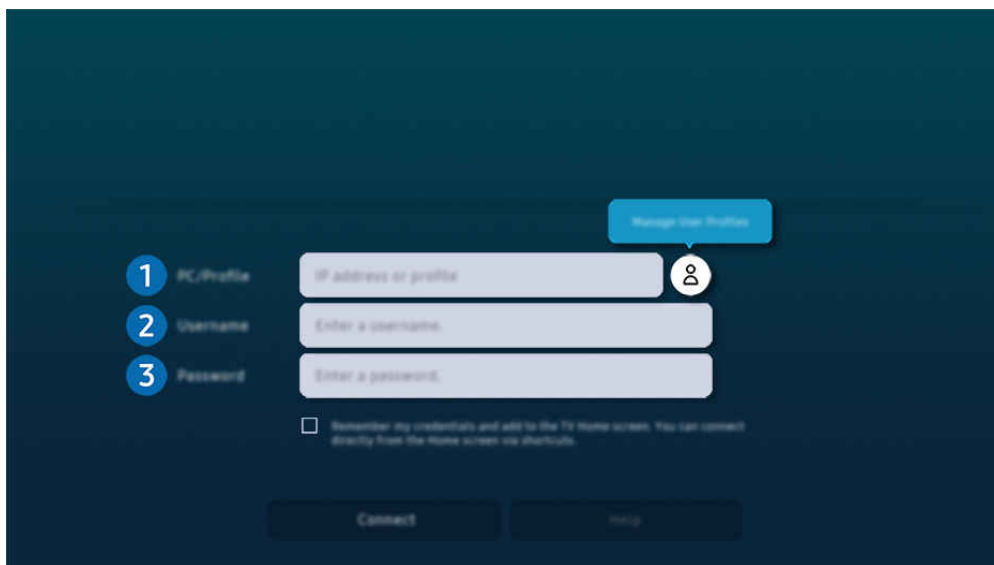

 Típustól és földrajzi helytől függően előfordulhat, hogy a Projector-en megjelenő kép különbözik a fenti képen láthatótól.

### 1 Számítógép/profil

Adja meg azon számítógép IP-címét vagy profilját, amelyhez csatlakozni kíván.

- Windows esetében, ha a csatlakoztatni kívánt számítógép azonos hálózaton (routeren/hozzáférési ponton) van, a számítógép IPv4-címének ellenőrzéséhez futtassa a „cmd” parancsot a **Beállítások > Hálózat és Internet > Hálózati tulajdonságok megtekintése** menüpontban vagy a **Start > Futtatás** ablakban, majd gépelje be az „ipconfig” parancsot.
- Mac esetében az IP-címet a **Beállítások > Távoli hozzáférés** menüben ellenőrizheti.
- Ha a Projector és a számítógép nem ugyanarra a hálózatra csatlakozik, meg kell tudnia a nyilvános IP-címet, majd konfigurálni kell a routert és a hozzáférési pontot. Ellenőrizze, hogy a számítógéphez csatlakozó router támogatja-e a porttovábbítást. Ha a vállalat további biztonsági funkciókat is használ, például tűzfalat, forduljon segítségért a biztonságért felelős tisztségviselőhöz.

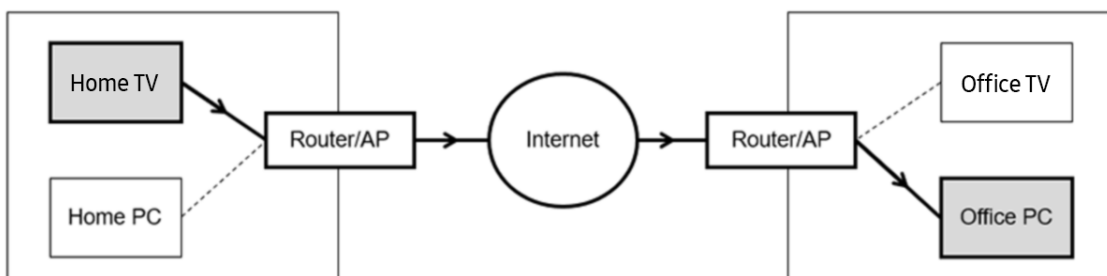

## 2 Felhaszn.név

A Felhaszn.név megadása a számítógéphez. A Felhaszn.név ellenőrzése:

- Windows operációs rendszer: **Vezérlőpult** > **Felhasználói fiókok felügyelete**
- Mac operációs rendszer: **Rendszerbeállítások** > **Felhasználók és csoportok**

## 3 Jelszó

A jelszó megadása a bejelentkezési fiókhoz.

-  A PIN használatával kapcsolatban: ne PIN-kódot adjon meg, hanem a számítógép jelszavát.

## Multimédiás tartalom lejátszása távoli számítógépen

Ha a távoli számítógéphez történő csatlakozáskor az egérkurzort a képernyő felső szélére mozgatja, megjelenik a felső sáv. Ha a felső sávban a megosztási mappa ikonjára kattint, megjelennek a Windows vagy Mac operációs rendszer megosztott mappái. A mappákban bármilyen médiatartalmat visszajátszhat.

 A multimédiás tartalmak lejátszásával kapcsolatban további információkat az „[Képek/vidéo/zene lejátszása](#)” pontban talál.

Ezen funkció használatához engedélyezze a hozzáférni kívánt számítógépen a mappamegosztási opciót az alábbiak szerint:

- Windows operációs rendszer:
  1. Futtassa a Windows Explorer alkalmazást, és lépjen be a megosztani kívánt mappába.
  2. Kattintson jobb egérgombbal a mappára, majd kattintson a **Tulajdonságok** lehetőségre.
  3. A **Tulajdonságok** ablak megjelenését követően kattintson a **Megosztás** fülre, majd kattintson a **Speciális megosztások** lehetőségre.
  4. A **Speciális megosztások** ablak megjelenése után válassza ki az **Ezen mappa megosztása** jelölőnégyzetet.
- Mac operációs rendszer:
  1. Válassza a **Menü > Rendszerbeállítások** elemet, majd kattintson a **Megosztás** lehetőségre.
  2. Válassza ki a **Fájlmeosztás** jelölőnégyzetet.
  3. Megosztani kívánt mappa hozzáadásához kattintson az alsó **Hozzáadás+** gombra.
  4. Válassza ki a mappát, majd kattintson a **Hozzáadás+** gombra.

 Javasoljuk, hogy vezetékcsatlakozáshoz csatlakozzon, mert a hálózat állapotától függően a kép- vagy hangátvitel szakaszos lehet.

 Videófájl távoli számítógépen történő lejátszása esetén előfordulhat a kép vagy a hang szakadozása.

## A Samsung DeX használata

Futtassa a **Samsung DeX**-et mobilkészletén a szoftver Projector-hez való csatlakoztatásához.



A **Samsung DeX** csatlakoztatásához kövesse a képernyőn megjelenő utasításokat. Előfordulhat, hogy egyes modellekre nem keres rá a rendszer, ha a Projector-et mobilkészletéről csatlakoztatják a **Samsung DeX**-en keresztül. Ha ez a helyzet, kövesse a mobilkészlet képernyőjén megjelenő utasításokat a szoftver csatlakoztatásához.

 A funkció csak a vezeték nélküli Samsung DeX eszközt támogató mobilkészlettel használható.

## Galaxy készülékének kezelése billentyűzettel és egérrel



 > balra nyíl gomb >  Samsung Daily+ > Kiemelt > Workspace > Multi Control

Kezelje a közeli Galaxy eszközöket a termékhez csatlakoztatott egérrel és billentyűzettel.

-  Közeli eszközök csatlakoztatásához kapcsolja be a készülékeken a **Multi Control** funkciót, a WIFI-t és a Bluetooth-t, és gondoskodjon róla, hogy a készülékek ugyanahhoz a vezeték nélküli hálózathoz legyenek csatlakoztatva, és ugyanabba a Samsung-fiókba legyenek bejelentkezve.
-  Ez a funkció csak bizonyos modelleknél és földrajzi régiókban áll rendelkezésre.



## A Microsoft 365 használata

Az Microsoft 365 honlaphoz történő csatlakozást követően dokumentumok olvasására és létrehozására is lehetősége lesz.

-  Futtassa a webhelyet teljes képernyős módban.
-  Az Microsoft 365 oldalon nem lehetséges az URL módosítása.



## A webszolgáltatás hozzáadása

Válassza az **Webszolgáltatás hozzáadása** ikont. A **Workspace** böngésző könyvjelző funkciójának segítségével webszolgáltatási hivatkozást tud hozzáadni a **Workspace** szolgáltatáshoz, illetve a hivatkozást el is tudja távolítani onnan.



-  Webszolgáltatás hozzáadásához először be kell jelentkeznie Samsung-fiókjába.
-  A **Workspace**-höz hozzáadható webszolgáltatások száma korlátozott.
-  A **Workspace** böngésző nem oszt meg adatokat az internettel. (Webböngésző a **Workspace**-en kívül)

## A Webszolgáltatás használata

A webszolgáltatáshoz való hozzáféréshez válassza ki a **Workspace** lehetőséghez hozzáadott webszolgáltatás ikonját.

-  Előfordulhat, hogy a weboldalon megjelenő képernyő eltér a számítógépen láthatótól.
-  Bármilyen szöveget másolhat vagy beilleszthet. Bizonyos képformátumok támogatottak.
-  A Webszolgáltatás szolgáltatásba való egyszerű és biztonságos bejelentkezéshez a rendszer a **Workspace Pass** mellett **Samsung Pass** megoldást is támogatja.



A **Samsung Pass** vagy a **Workspace Pass** beállítása.

Állítsa a **Samsung Pass** vagy **Workspace Pass** beállítását Alk. értékre a  > balra nyíl gomb >  **Samsung Daily+** > **Kiemelt** > **Workspace** menüben > Futtassa a **Workspace** böngészőt (Válassza ki még a **Microsoft 365** vagy **Webszolgáltatás hozzáadása** elemet) > **Internet menü** > **Beállítások** > **Általános**.

A **Workspace Pass** segítségével webszolgáltatás azonosítója és a jelszó egyszerűen, a mobil eszközön történő biometrikus azonosítás nélkül kezelhető. Ehhez először be kell jelentkeznie Samsung-fiókjába. A jelszó titkosított, hogy biztonságos tárolható legyen Projector eszközén.

Előfordulhat azonban, hogy a **Workspace Pass** szolgáltatásba való bejelentkezés az oldal irányelveitől függően nem fog működni.

A **Workspace Pass** csak a **Workspace** funkció esetén működik.

-  A webszolgáltatás biztonságos eléréséhez használhatja a **Workspace** böngésző automatikus leállítását vagy az előzménynaplók törlését.
-  A webszolgáltatáshoz való hozzáférés előtt tekintse át a következőt: „Olvassa el az Internet funkció használata előtt”.
-  A **Workspace** böngésző nem oszt meg adatokat az internettel. (Webböngésző a **Workspace**-en kívül)

A webszolgáltatás az alábbi gyorsbillentyűk használatát támogatja:

- F1: Visszatér a **Workspace** Első képernyő-re.
- F5: Frissítsen.
- F8: Hang elnémítása.
- F9/F10: A hangerő beállítása.
- F11: Átkapcsolás a teljes képernyő és alapértelmezett képernyő között.

## A TV-hozzáférés használata

A tükrözéssel Projector-t nézhet a Projector képernyőjéről.

Válassza ki és tükrözze a kívánt Projector-t a Projector tartalom megtekintéséhez a Projector képernyőjén.

 > balra nyíl gomb >  **Csatlakoztatott eszközök** > **TV-hozzáférés**



 Ezt a funkciót nem minden modell támogatja.

 Csatlakoztassa a Projector-t és a Projector-t ugyanahhoz az 5 GHz-es hálózathoz.

### Csatlakozás Projector-hez

Válassza a **TV-hozzáférés** lehetőséget a csatlakoztatni kívánt elérhető Projector-k listájának megjelenítéséhez. Válassza ki és csatlakoztassa a kívánt Projector-t a Projector-hoz.

A kapcsolat létrehozása után a Projector megjelenik a Projector **Csatlakoztatott eszközök** listájában. Ha ezt követően ugyanahhoz a Projector-hez szeretne csatlakozni, válassza ki a Projector-t a **Csatlakoztatott eszközök** listából.

A Projector-ról való leválasztáshoz nyomja meg a távvezérlő  vagy  gombját.

## A csatlakoztatott Projector vezérlése a Projector-ról

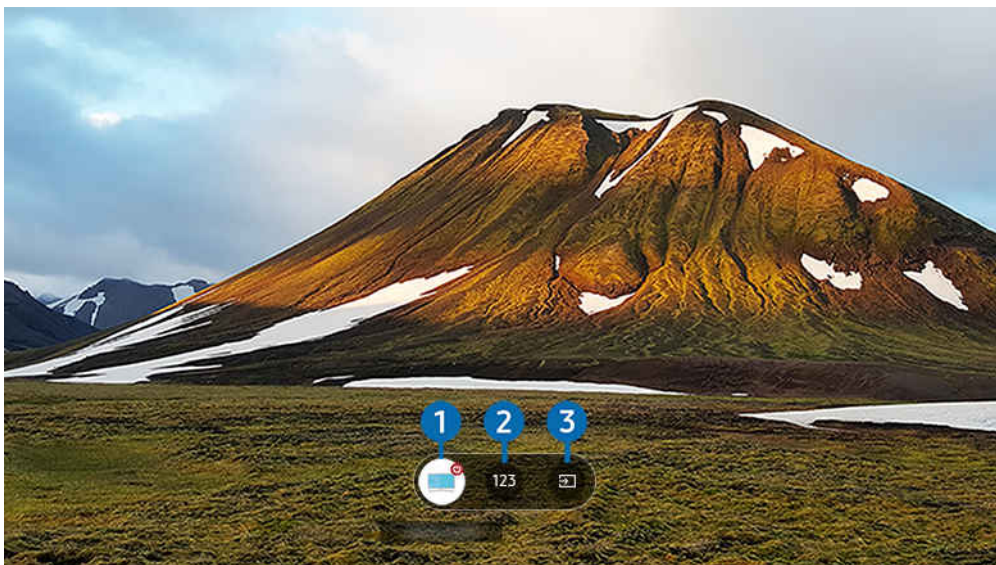

Tartalom lejátszása közben nyomja meg a távirányító fel iránygombjait a Projector vezérlőmenüjének megjelenítéséhez.

### 1 Áramellátás

Kapcsolja be vagy ki a csatlakoztatott Projector-t.

### 2 Adja meg a számot

Nyomja meg a csatornaszámot a csatlakoztatott Projector csatornájának váltásához.

 Vagy pedig a távvezérlő  $\wedge/\vee$  (Csatorna) gombjának megnyomásával válthat csatornát.

### 3 Jelforrás

A Projector-hez csatlakoztatott bemeneti jelforrást mutatja.

## Nagyobb képernyő használata két képernyő egymás mellé helyezésével

A tartalom nagyobb képernyőn való megjelenítése két képernyő egymás mellé helyezésével.





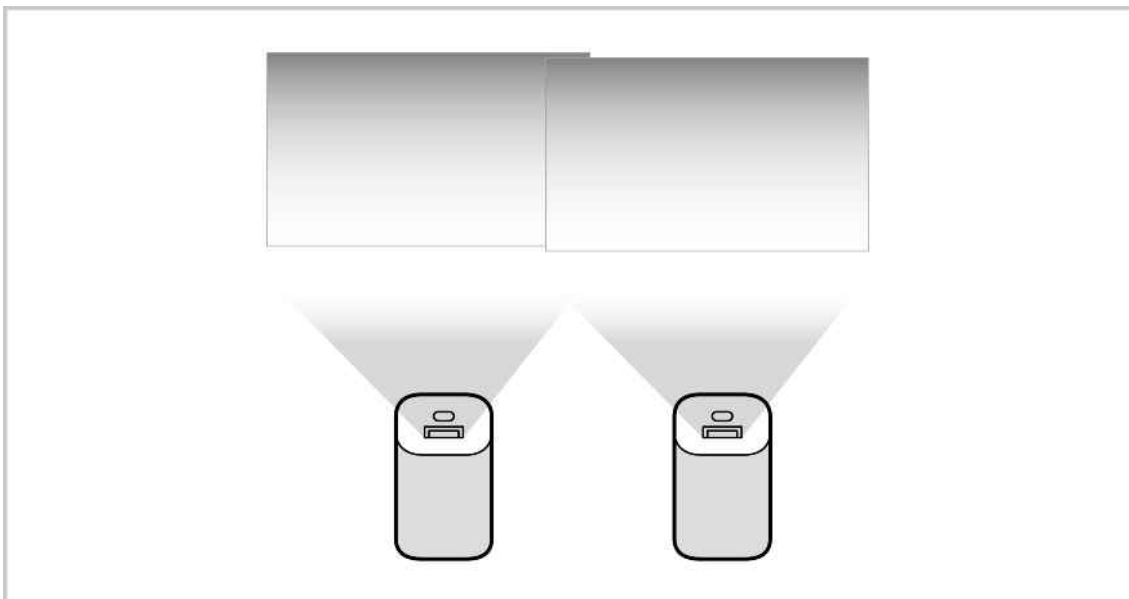

Regisztrálja a Projectort a SmartThings eszközök közé mobilkészülékén, válassza ki a regisztrált Projectort a SmartThings alkalmazásban a mobilkészülékén, majd válassza a **Smart Edge Blending** lehetőséget.

A folytatáshoz kövesse a SmartThings alkalmazásban megadott utasításokat.

A képek nagyobb képernyőn jeleníthetők meg, ha két projektor képernyőjét egymás mellé helyezi álló vagy fekvő tájolásban.

A **Smart Edge Blending** képernyőről való kilépéshez nyomja meg a  gombot a Projectorhoz mellékelt távirányítón, vagy használja a SmartThings alkalmazást.



-  Győződjön meg arról, hogy a mobilkészülék és a két kivetítő ugyanahhoz a Wi-Fi hálózathoz csatlakozik.
-  A funkció megfelelő működése érdekében vetítsen sík felületre, ahol nincsenek görbék vagy akadályok.
-  Ha a kivetítők között fényerőbeli különbség van, állítsa be az egyes kivetítők fényerejét a mobilon keresztül SmartThings.
-  A menüek a frissítések miatt változhatnak.
-  Két projektor használatával a képeket a képernyőtől azonos távolságra, előre felé vetítheti. Minél hasonlóbb méretű a két vetített kép, annál jobb eredményt kap.
-  Ezt a funkciót nem minden modell támogatja.
-  Érintéses vezérlés üzemmódban a **Smart Edge Blending** beállításainak konfigurálása korlátozott.

# A Felhasználói útmutató használata

A Projector beágyazott kézikönyvének vezérlése és elolvasása.

## Az Felhasználói útmutató indítása

(🏠) > balra nyíl gomb > ⚙️ **Beállítások** > **Terméktám.** > **Felhasználói útmutató megnyitása**

(🏠) > balra nyíl gomb > ⚙️ **Beállítások** > **Terméktám.** > **Tippek és felhasználói útmutatók**  
> **Felhasználói útmutató megnyitása**)

✍️ A menü neve vagy a funkció helye a modelltől függően változhat.

Lehetősége van arra, hogy a Projector főbb funkcióit ismertető, beágyazott Felhasználói útmutató segítségével tájékozódjon.

✍️ Letöltheti az Felhasználói útmutató egy példányát a Samsung webhelyéről, hogy megtekinthesse a dokumentumot számítógépén vagy mobil eszközén (<https://www.samsung.com>), vagy kinyomtathassa.

✍️ Az Felhasználói útmutató nem minden menüképernyője érhető el.

## Az Felhasználói útmutató gombjainak használata

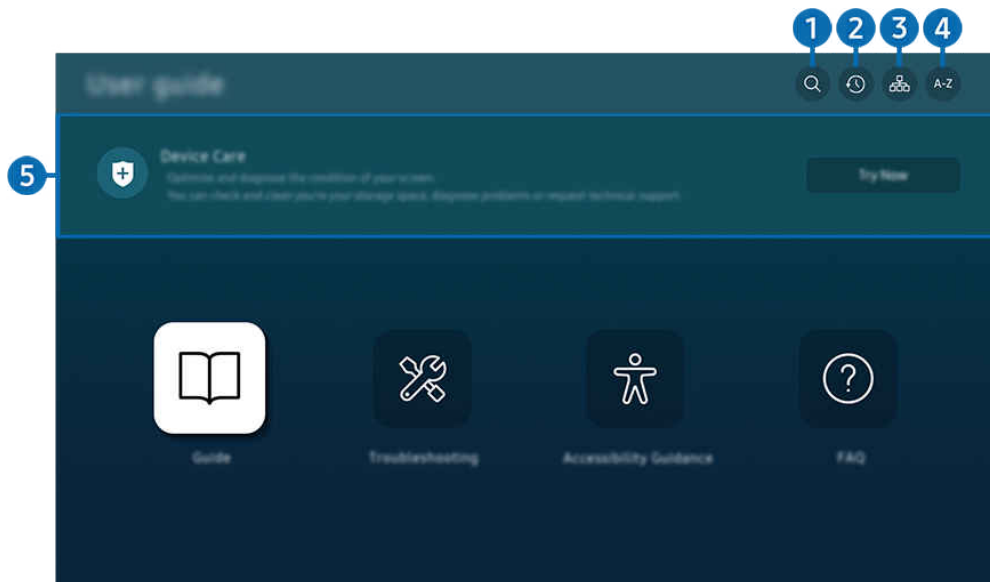

✍️ Típustól és földrajzi helytől függően előfordulhat, hogy a Projector-en megjelenő kép különbözik a fenti képen láthatótól.

### 1 🔍 (Keresés)

Válasszon ki egy elemet a keresési eredmények listájából a kívánt oldal betöltéséhez.

### 2 🕒 (Legutóbb megtekintett témakörök)

Témakör választása a legutóbb megtekintett témakörök közül.

### 3 (Oldaltérkép)

Az Felhasználói útmutató elemeit sorolja fel.

### 4 A-Z (Mutató)

Válasszon ki egy kulcsszót a kívánt oldal megnyitásához.

 Ez a funkció csak bizonyos modelleknél és földrajzi régiókban áll rendelkezésre.

### 5 Eszközápolás

Optimalizálja és diagnosztizálja a Projector állapotát. Ellenőrizheti és tisztíthatja a tárhelyet, diagnosztizálhatja a problémákat vagy technikai támogatást kérhet.

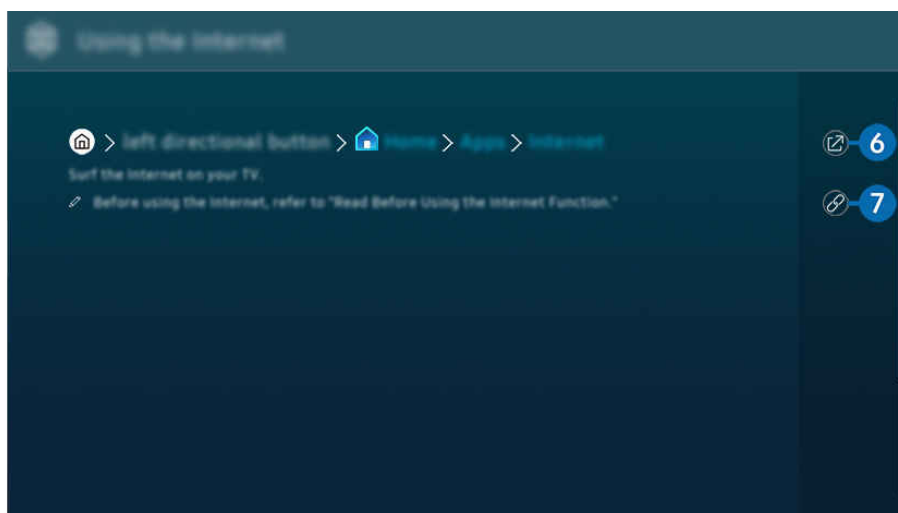

 A késsel írt szavak (pl. **Internet**) menüelemet jelölnek.

 Típustól és földrajzi helytől függően előfordulhat, hogy a Projector-en megjelenő kép különbözik a fenti képen láthatótól.

### 6 (Próba most)

Lehetővé teszi a kapcsolódó menüelemhez való hozzáférést és a funkció azonnali kipróbálását.

### 7 (Kapcsol)

Az Felhasználói útmutató oldalán hivatkozott aláhúzott témakör azonnali elérése.

# A Internet használata

Szörfözés az interneten a Projector segítségével.

 > balra nyíl gomb >  **Főmenü** > **ALKALMAZÁSOK** > **Internet**

 > balra nyíl gomb >  **Főmenü** > **Önnek** > **Internet**

 Ez a funkció csak bizonyos modelleknél és földrajzi régiókban áll rendelkezésre.



Az **Internet** alkalmazást futtatva megtekintheti a közelmúltban felkeresett weboldalakat vagy a kiemelt javaslatokat. A kívánt weboldalt kiválasztva közvetlenül megnyithatja azt.

 Az **Internet** funkció használata megkönnyíthető, ha billentyűzetet vagy egeret csatlakoztat.

 A weboldalakat a Samsung Smart távvezérlő iránypanelével tudja görgetni.

 Előfordulhat, hogy a megjelenő weboldal eltér a számítógépen láthatótól.

 Az **Internet** használata előtt lásd: „Olvassa el az Internet funkció használata előtt”.

 Az **Internet** alkalmazásban beágyazott **Samsung Pass-beállítások** található ( > balra nyíl gomb >  **Főmenü** > **ALKALMAZÁSOK** > **Internet** > **Internet menü** > **Beállítások** > **Samsung Pass**).

A **Samsung Pass** segítségével egyszerűen és biztonságosan bejelentkezhetsz a webhelyre. Amikor újra ellátogat rá, azonosítója és jelszava megadása nélkül, a mobil eszközön található **Samsung Pass** biometrikus hitelesítés révén is bejelentkezhetsz a webhelyre.

A **Samsung Pass** bejelentkezés ugyanakkor a webhely irányelveitől függően nem feltétlenül fog működni. Emiatt korábban be kell jelentkeznie a mobil eszközön a **Samsung Pass** funkcióban regisztrált Samsung-fiókkal.

## A SmartThings használata

Lehetővé teszi, hogy a Projector a vele egy térben észlelt különféle eszközökhöz kapcsolódjon és vezérelje azokat.

🏠 > balra nyíl gomb > 📺 **Csatlakoztatott eszközök** > 🏠 **SmartThings** Próba most Próba most

🏠 > balra nyíl gomb > 🌸 **Samsung Daily+** > **Kiemelt** > 🏠 **SmartThings** Próba most Próba most

A SmartThings felhőben regisztrált eszközöket és a termékhez közvetlenül csatlakoztatott eszközöket távirányítóval vezérelheti.

- ✎ Ez a funkció a terméktől vagy modelltől függően nem feltétlenül támogatott.
- ✎ A távirányítóval vezérelhető funkciók a készülék helyétől függően előfordulhat, hogy nem működnek. Ebben az esetben helyezze át a készülék helyét.
- ✎ Az áramfogyasztás megnőhet, mert a SmartThings akkor is működik, amikor a Projector energiatakarékos vagy készenléti üzemmódban van.

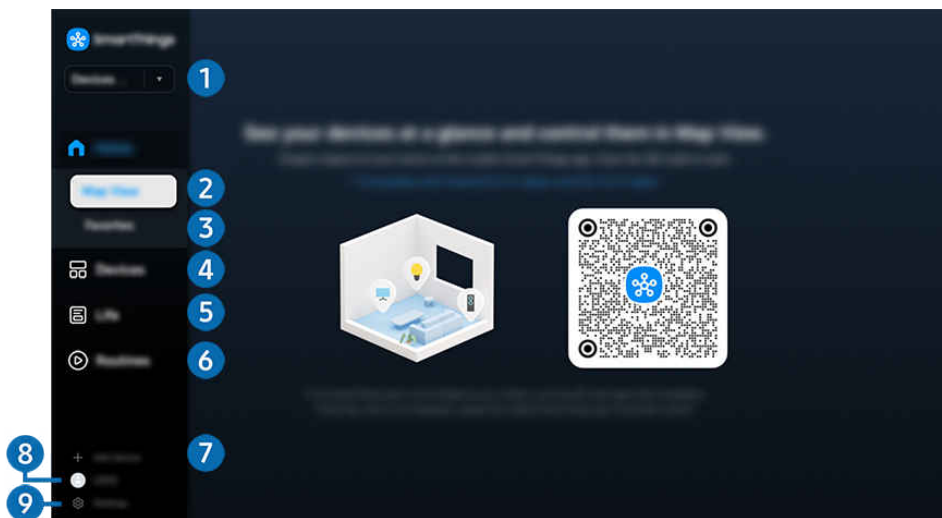

- ✎ Típustól és földrajzi helytől függően előfordulhat, hogy a Projector-en megjelenő kép különbözik a fenti képen láthatótól.

### 1 Helyszín vagy eszköz a közelben Projector

- Hely  
Megjeleníti az összes helyet, amely a SmartThings alkalmazáson keresztül csatlakozik.
- **Eszközök a(z) Projector közelében**  
A csatlakoztatható és vezérelhető összes észlelt eszköz megjelenítése.  
A vezérlési opciók a kívánt eszközt kijelölve futtathatók.

- ✎ Az elérhető lehetőségek az eszköztől függően eltérőek lehetnek.

## 2 Térképnézet

megtekintheti a regisztrált eszközök állapotát.

Ha ugyanazzal a fiókkal jelentkezik be, amelyet a SmartThings mobilalkalmazáshoz használ, akkor a SmartThingsoldalon keresztül regisztrált eszközöket intuitívabban tekintheti meg a [Térképnézet](#)oldalon.

## 3 Kedvencek

A [Eszközök/Élet/Rutinok](#) lapon megtekintheti a kedvencek közé beállított eszközöket vagy funkciókat.

## 4 Eszközök

Tekintse meg a SmartThingscímre csatlakoztatott eszközöket, és a távvezérlővel válassza ki és vezérelje a csatlakoztatott eszközök bármelyikét.

### A projektorral kompatibilis eszközök listája

Típus	Részletes leírás
Infravörös távvezérlővel rendelkező eszközök (IR keresés)	Légkondicionáló, légtisztító, robotporszívó, elektromos ventilátor, párasító
Bluetooth-eszközök	Bluetooth-hangszóró, fejhallgató, Soundbar, billentyűzet, egér, játékvezérlő
SmartThings eszközök	A SmartThings eszközökkel kapcsolatos részletekért látogasson el a <a href="https://partners.smartthings.com/supported-devices">https://partners.smartthings.com/supported-devices</a> webcímre.  A SmartThings eszközök a mobilalkalmazásból is vezérelhetők.

 A támogatott eszközök részletes listája a [www.samsung.com](http://www.samsung.com) címen található.

 Ez a funkció csak bizonyos külső eszközöknél áll rendelkezésre.

## 5 Élet

Megjeleníti a Élet ajánlott szolgáltatásait, amelyek a SmartThingsoldalon megtekinthetők vagy vezérelhetők.

 Csak a Projector által támogatott Élet szolgáltatások jelennek meg.

## 6 Rutinok

A SmartThings mobilalkalmazás [Rutinok](#) lapján létrehozott jelenetek megtekintése vagy futtatása.

## 7 Eszköz hozzáadása

A Projector-en regisztrálható eszközök listájának megjelenítése. Az eszközt kijelölve bármelyiket regisztrálhatja.

## 8 Samsung-fiók

Lépjen a Samsung-fiók képernyőre új fiók létrehozásához vagy a fiókból való kijelentkezéshez.

 Ha ki van jelentkezve a Samsung-fiókjából, válassza a [Bejelentkezik](#) lehetőséget a bejelentkezéshez.

## 9 Beállítások

A [SmartThings](#)címre csatlakoztatott eszközök szerkesztése, vagy az eszközök értesítési beállításainak konfigurálása. Bekapcsolhatja a [Érzékelők](#) vagy a SmartThings hub funkciót is.



### SmartThings Gyors hozzáférés

A legtöbbet használt eszközök vezérlése a  [Csatlakoztatott eszközök](#) menü elérésével, anélkül, hogy a [SmartThings](#)oldalra kellene lépnie.

 > balra nyílgomb >  [Csatlakoztatott eszközök](#)

### A SmartThings-hub funkcióinak használata Próba most

Használja a SmartThings-hub funkciókat a különböző Samsung termékeken a SmartThingsáltal támogatott IoT-eszközök (pl. villanykörték, konnektorok vagy érzékelők) csatlakoztatására.

 > balra nyílgomb >  [Csatlakoztatott eszközök](#) > [SmartThings](#) > [Beállítások](#) > [SmartThings-hub](#)

 SmartThings Dongle szükséges a Zigbee/Thread csatlakoztatásához.

 Győződjön meg róla, hogy ugyanabba a Samsung-fiókba jelentkezik be a Projector oldalon, mint a mobil SmartThings alkalmazásban.

 A funkciót csak adott típusú csatlakoztatott eszközök támogatják.

## Eszközök regisztrálása és kezelése a SmartThings rendszeren keresztül Próba most

### A Projector periférikus eszközeinek regisztrálása

1. Ha a Projector eszközt észlel a közelében, a Projector képernyőjén megjelenik egy felugró ablak a regisztrációval kapcsolatban.

 Ha nincs eszköz észlelve, előfordulhat, hogy az előugró ablak nem jelenik meg.





 Bluetooth-eszköz csatlakoztatásához győződjön meg arról, hogy az eszköz párosítva van.

2. Az eszköz regisztrálásához válassza ki a **Regisztrálás** elemet.

 Egy készülék regisztrálásához győződjön meg arról, hogy az IR-jelet használ és érzékelhető a Projectorweboldal környékén. A támogatott eszközök és opciók modellenként eltérőek lehetnek.

 Válassza az **Bezárás** lehetőséget. A regisztráció felugró ablaka ekkor eltűnik.

Eszköz regisztrálását itt végezheti:  > balra nyíl gomb >  **Csatlakoztatott eszközök** >  **SmartThings** > **Eszköz hozzáadása**.

  > balra nyíl gomb >  **Csatlakoztatott eszközök** >  **SmartThings**, láthatja az egyes eszközökhöz elérhető opciókat.

Az elérhető lehetőségek az eszköztől függően eltérőek lehetnek.

### Projector / okoskészülék / IoT-eszköz regisztrálása a mobilalkalmazásból

A mobil SmartThings alkalmazással regisztrálhatja Projector-jét, okoskészülékeit vagy különféle IoT-eszközeit. Egyes IoT-eszközök csak ezzel a mobilalkalmazással regisztrálhatók. A mobilalkalmazásban érintse meg az + (Eszköz hozzáadása) gombot egy eszköz regisztrálásához.

Csatlakoztasson egy ajtócsengőt a Projector-hez, hogy értesítést kapjon az ajtócsengő videóról, és beszéljen a látogatóval Projector-nézés közben.

 Csak a WWST (Works with SmartThings) tanúsítvánnyal rendelkező ajtócsengők támogatottak. A támogatott opciók az eszköztől függően változhatnak.

## A képernyő érzékelőinek használata a SmartThings Próba most

Az érzékelő aktiválásakor az érzékelő eszközt a SmartThings Eszköz lapon láthatja. A Projector segítségével különböző IoT-forgatókönyveket hozhat létre anélkül, hogy külön IoT-érzékelőt kellene vásárolnia.

 > balra nyíl gomb >  **Csatlakoztatott eszközök** > **SmartThings** > **Beállítások** > **Érzékelők**

 Minden érzékelő a felhasználó hozzájárulásával aktiválható.

 A modelltől függően előfordulhat, hogy nem minden érzékelő támogatott.

 A hangérzékelő akkor támogatott, ha a Projector mikrofonkapcsolója be van kapcsolva. A modelltől és régiótól függően előfordulhat, hogy a Projector mikrofon nem támogatott.

## Vezérlés SmartThings a Bixby Próba most

A terméken található Bixby segítségével hangutasításokkal vezérelheti a SmartThingscímre csatlakoztatott eszközöket, valamint a Projector-t.

 A funkciót csak adott típusú csatlakoztatott eszközök támogatják.

## A kijelzőkészülék vezérlése a SmartThings mobilalkalmazásról Próba most

A SmartThings mobilalkalmazáson keresztül használhatja a Projector távvezérlő funkcióit, például a Be/Ki, a csatorna, a hangerő és a négy irány gombot. A **Keresés**, **ALKALMAZÁSOK**, **Ambient** mód, Mobile Cam és egyéb funkciókat is használhat a mobilalkalmazásból.

A **Rutinok** segítségével a SmartThings mobilalkalmazásból automatikusan futtathat a Projector készülékre telepített alkalmazásokat.



A **Rutinok** segítségével a kívánt időben bekapcsolhatja a Projector készüléket, és automatikusan futtathat gyakran használt alkalmazásokat.

## Képek/vidéo/zene lejátszása

A Projector-en, USB eszközökön, mobileszközökön, fényképezőgépeken, számítógépeken stb. tárolt médiatartalom lejátszása.

 > balra nyíl gomb >  **Csatlakoztatott eszközök** > Csatlakoztatott eszköz Próba most

A Projector-en lejátszhatja a tárolóeszközökre, például USB-eszközre, mobileszközre és fényképezőgépre mentett médiatartalmat.

-  A médiatartalom nem játszható le, ha a tartalmat vagy az azt tároló eszközt a Projector nem támogatja. Bővebb információkért lásd: „[Olvassa el fényképek, videók vagy zenefájlok lejátszása előtt](#)”.
-  Mielőtt USB-eszközt csatlakoztatna, készítse biztonsági mentést fontos fájljairól. A Samsung nem vállal felelősséget a sérült vagy elveszett fájlokért.

Az alábbi funkciókat használhatja a tárolóeszköz médiatartalmait kilistázó képernyőn.

- **Szűrés alapja**

A médiatartalom szűrése médiatípus szerint.

- **Rendezési szempont**

A tartalomlista rendezése.

 Ez a funkció csak bizonyos típusú külső eszközöknél áll rendelkezésre.



- **Opciók**

A kiválasztott médiatartalom lejátszása, vagy annak törlése a médiatartalom-listából. A **Frissítés** parancsot kiválasztva a tartalomlista újratöltődik.



 Csak a rögzített tartalmat törölheti. Tartalom törléséhez a **Szűrés alapja** lehetőséget módosítsa **Felvéve** értékre.

 A **Felvéve** csak bizonyos földrajzi régiókban áll rendelkezésre.



## Számítógépen vagy mobileszközön tárolt médiatartalom lejátszása

1. Válassza ki a médiát tartalmazó eszközt a  > balra nyíl gomb >  **Csatlakoztatott eszközök** > Források menüben. Megjelenik az eszközön található tartalmak listája.
2. Válassza ki a listából a kívánt tartalmat.

A TV lejátsza a kiválasztott tartalmat.

-  A lejátszás a kódolás módjától vagy a fájlformátumtól függően esetleg sikertelen lehet, emellett egyes funkciók esetleg nem fognak működni.
-  A hálózat állapotától függően előfordulhat, hogy a Projector-hez hálózaton csatlakozó eszközön tárolt tartalom lejátszása nem lesz zökkenőmentes. Ilyen esetekben használjon USB-eszközt.

## USB-eszközre mentett médiatartalom lejátszása

1. Csatlakoztassa az USB-eszközt az USB-porthoz.
2. Közvetlenül megjelenik egy tartalomlista-böngésző.
  -  Ha a lejátszani kívánt tartalmat tartalmazó USB-eszközt már csatlakoztatta a Projector-hez, válassza ki az USB-eszközt a  > balra nyíl gomb >  **Csatlakoztatott eszközök** > Források képernyőn.

3. Válassza ki a listából a lejátszani kívánt médiatartalmat.



A TV lejátsza a kiválasztott tartalmat.

## Mobileszköz hangjának hallgatása a Projector hangszórón át a Sound Mirroring funkcióval

Élvezze a zenehallgatást az életterében. A Projector-en vizualizációk jönnek létre, amelyek megváltoznak és reagálnak a zene frekvenciájára.



1. Keresse meg a Projector-et mobileszköze  (Bluetooth) eszközeinek listáján, és csatlakoztassa.
2. Válassza ki mobileszközén a lejátszani kívánt médiatartalmat.

A kiválasztott médiatartalom lejátszása a Projector hangszórón át történik.

-  Ezt a funkciót nem minden modell támogatja.
-  Egyes modelleken a lejátszott tartalom képe az üzemmódtól függően eltérő lehet.
-  Ha a Projector és a Soundbar vezeték nélkül csatlakozik, a művelet korlátozott lehet.

## Multimédiás tartalmak lejátszásához használható gombok és funkciók

Videó, fotó vagy más rögzített tartalom lejátszása közben nyomja meg a Válasszon gombot. A következő gombok jelennek meg.

-  Előfordulhat, hogy a megadott gombok és funkciók bizonyos modelleknél és földrajzi régiókban nem állnak rendelkezésre.
-  A rendelkezésre álló gombok és funkciók a nézett vagy lejátszott tartalomtól függően eltérőek lehetnek.

- **Szünet/Lejátszás**

Szünetelteti vagy lejátssza a multimédiás tartalmakat.

- Ugrás vissza/ugrás előre

A fel nyíl gombot megnyomva vigye a kijelölést a lejátszást vezérlő sávra, itt a balra vagy a jobbra nyíl gombbal 10 másodpercenként léptethet a videóban előre vagy hátra.

- Ugorjon az adott lejátszási szakaszhoz, vigye fel a kijelölést a lejátszási sávra, majd válassza ki az egyiket az öt indexkép közül.

-  A funkció csak bizonyos fájlformátumoknál áll rendelkezésre.

- Leáll.



Az éppen játszott tartalom leállítása.

- **Előző/Következő**





Megjeleníti az előző vagy a következő multimédiás tartalom fájlt.

Ha a videó lejátszási ideje 3 másodperc vagy rövidebb, és megnyomja a  gombot, a videó előlről kezdődik.

- **Visszatekerés/Előretekerés**







Visszatekeri vagy előretekeri a multimédia tartalmat. A gomb ismételt kiválasztásával legfeljebb háromszorosan gyorsított vissza- vagy előretekerést állíthat be. A normál sebesség visszaállításához válassza a  lehetőséget, vagy nyomja meg a  gombot.

Szüneteltetett videó esetén az alábbi funkciókat használhatja. Megjegyezzük, hogy a videó szüneteltetésekor a Projector nem játszik le hangot.

- **Lassú visszatekerés** vagy **Lassú előretekerés**: A funkció jóvoltából a  vagy  gombot megnyomva a videót lassítva játszhatja le vissza- vagy előre felé. 3 lejátszási sebesség közül választhat. A lejátszás sebessége a szoftvergomb ismételt megnyomásával módosítható. A normál sebesség visszaállításához válassza a  lehetőséget, vagy nyomja meg a  gombot.

- **360-os üzemmód**



360 fokos nézetet biztosít a videókhoz és fényképekhez.











-  A funkció csak bizonyos fájlformátumoknál áll rendelkezésre.
-  Az mjpeg kodeket használó videófájlok nem támogatják a 360 fokos megtekintési szöveget.
-  Ha egy videó vagy fotó nem támogatja a 360 fokos megtekintési szöveget, mégis 360 fokos elforgatást alkalmaz, a képernyő eltorzulhat.
-  Ha 360 fokos elforgatást alkalmaz dupla lejátszási sebességnél, a videók leállhatnak.
-  A 360 fokos megtekintési szöveget támogató videók esetében a videók leállhatnak, ha a lejátszás során más funkciókkal egyidejűleg használják a 360 fokos elforgatást.
-  Bizonyos felbontások ezt a funkciót nem támogatják.
-  Ezt a funkciót nem minden modell támogatja.

- **360 fokos automatikus elforgatás**

A 360 fokos megtekintési szöveg biztosító videófájlok lejátszása során történő képváltozások mennyiségét elemezve automatikusan beállítja a videó megtekintési szögét. A funkció elindulását követően az elforgatás is rövid időn belül megkezdődik.

Ha a **360 fokos automatikus elforgatás** kiemelten látható, a Válasszon gombot megnyomva az alábbi üzemmódok közül választhat:

-  Általános
-  Dinamikus
-  Természetes



-  Ez a funkció csak akkor érhető el, ha a **360-os üzemmód** ki van választva.
-  Bekapcsolt **360 fokos automatikus elforgatás** mellett az automatikus beigazítás is aktív. A beigazítási helyzet a képtől függően eltérő lehet.
-  A videók betekintési szögét Általános üzemmódban kézzel kell beállítani.
-  A funkció csak bizonyos fájlformátumoknál áll rendelkezésre.
-  Az mjpeg kodeket használó videófájlok nem támogatják a 360 fokos megtekintési szöveget.
-  Ha egy videó nem támogatja a 360 fokos megtekintési szöveget, mégis 360 fokos elforgatást alkalmaz, a képernyő eltorzulhat.
-  Ha 360 fokos elforgatást alkalmaz dupla lejátszási sebességnél, a videók leállhatnak.
-  A 360 fokos megtekintési szöveget támogató videók esetében a videók leállhatnak, ha a lejátszás során más funkciókkal egyidejűleg használják a 360 fokos elforgatást.
-  Bizonyos felbontások ezt a funkciót nem támogatják.
-  Ezt a funkciót nem minden modell támogatja.







- **Ismétlés**

Az aktuális multimédia-tartalom vagy a mappában lévő összes multimédiatartalom-fájl lejátszását ismétli.

- **Kevert**

Zenefájlok véletlenszerű lejátszását teszi lehetővé.

- **Kép kikapcs.**  
Zenefájlok lejátszása kikapcsolt képernyő mellett.
- **Képernyőhöz igazítás**  
A fénykép hozzáigazítása a képernyőhöz.
- **Elforgatás balra/Elforgatás jobbra**  
A fénykép elfordítása balra vagy jobbra.
- **Nagyítás**  
Fénykép kinagyítása.
- **Háttérzene**  
A háttérzene szüneteltetése vagy folytatása, miközben a Projector fotókat jelenít meg.  
 A funkció a **Háttérzene** bekapcsolt állapotában érhető el.
- **Opciók**  
 Az elérhető opciók a modelltől és a tartalomtól függően változhatnak.





Funkció	Leírás
<b>Diavetítés sebessége</b>	A diavetítés sebességét állítja be.  Ha csak egy képfájl található az USB-eszközön, nem indul el a diavetítés.
<b>Diav. effektusa</b>	Átúsztatási effektusokat alkalmazása a diavetítés során.  Ha csak egy képfájl található az USB-eszközön, nem indul el a diavetítés.
<b>Háttérzene</b>	A felugró ablakban beállított háttérzene lejátszása, miközben a Projector fotókat jelenít meg.  A zenefájloknak a fényképfájlokkal azonos USB-eszközön kell lenniük.  A háttérzene szüneteltetéséhez válassza a <b>Háttérzene</b> elemet a lejátszás képernyőn.
<b>Feliratok</b>	Részletes feliratbeállításokat adhat meg például a nyelvre, szinkronizálásra, méretre és színre vonatkozóan.  Ha a feliratok nem jelennek meg helyesen, ellenőrizze a kódolás beállításait.
<b>Forgatás</b>	Elforgatja a videót.
<b>Szinkronhangnyelv</b>	A hang nyelvének módosítása.  Ez a funkció csak akkor érhető el, ha a videó támogatja a többcsatornás hangot.
<b>Információ</b>	Megjeleníti az aktuális multimédiás tartalommal kapcsolatos részletes információkat.

## A Multi View használata

A Multi View segítségével számos tartalmi elemet tekinthet meg.

 > balra nyíl gomb >  **Beállítások** >  **Multi View** Próba most

 Ezt a funkciót nem minden modell támogatja.

A **Multi View** indításához lépjen ide:  > balra nyíl gomb >  **Beállítások** >  **Multi View**. Ezután válassza ki az Nézet h.ad. listából a kívánt elemet. Vagy válassza a **Saját létrehozása** lehetőséget az egyéni elrendezés és képernyő konfigurálásához. A Samsung Smart távvezérlő lefelé mutató gombjának megnyomásával hozzáadhat vagy törölhet képernyőt az aktuális **Multi View** képernyőn. Képernyő hozzáadásához **Multi View** módban válassza az  **Nézet h.ad.** lehetőséget a jobb alsó sarokban a kívánt képernyő hozzáadásához.

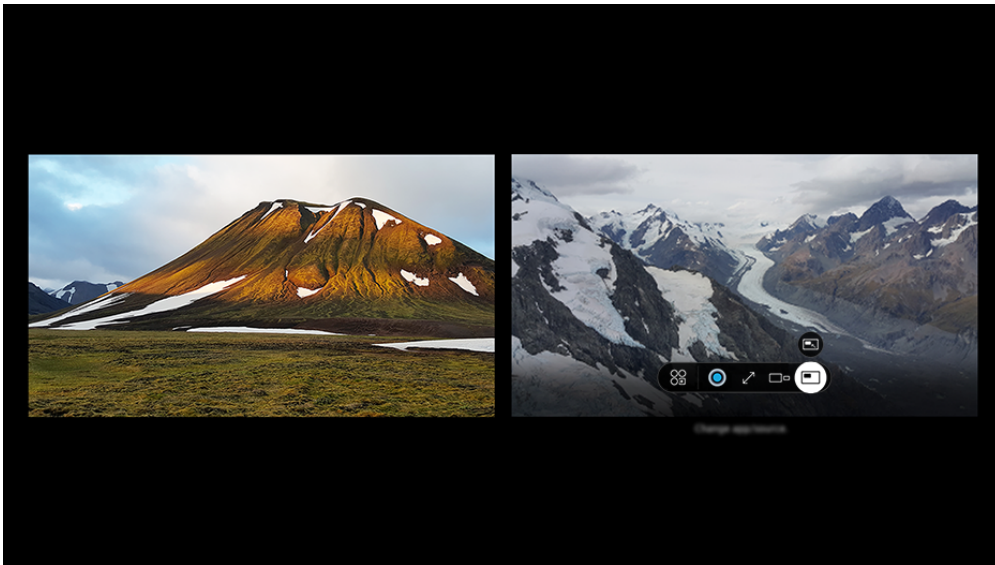

 Típustól és földrajzi helytől függően előfordulhat, hogy a Projector-en megjelenő kép különbözik a fenti képen láthatótól.

Amikor a **Multi View** látható, a **Válasszon** gombot megnyomva az alábbi menük konfigurálására nyílik lehetősége.

 A funkció és az egyes menüikonok által biztosított beállítási opciók lehet, hogy nem állnak rendelkezésre minden modellhez és régióban.







-  **Alkalmazás/forrás**



Választhat a fent megjelenő tartalomlistából.





- **Tartalom**

Megtekintheti az éppen megjelenített alkalmazást vagy forrást.

 A tartalomelem kiválasztása után vezérelheti a képernyőt, vagy alkalmazást és forrást válthat.

-  **Teljes méret**  
Kiválasztott képernyő megtekintése teljes képernyős módban.
-  **Return to Multi View**  
A teljes képernyős kép visszaállítása eredeti méretre, és visszatérés a **Multi View** menübe.
-  **Képernyő mérete**  
A **Multi View** kívánt méretének kiválasztása.
-  **Képernyő helyzete**  
Kiválaszt egy pozíciót a **Multi View** képernyőn.
-  **Kép a képben**  
A kis képernyő helyzetének kiválasztása a teljes képernyőn belül. A kijelölt bal vagy jobb képernyő kis ablakként jelenik meg.
-  **Kettős hang**  
Az egyes képernyőkhöz tartozó hang erősségét megfelelően beállítva mindkét képernyő hangja egyidejűleg hallható lesz.
-  **Bluetooth-hangszóró**  
A hangot a Bluetooth-hangszórót csatlakoztatva is élvezheti.
-  **Teljes képernyő**  
A **Multi View** funkció véget ér és megjelenik a teljes képernyős nézet.
-  **Törlés**  
Törölheti a kijelölt képernyőt.

A **Multi View** opció bezárásához nyomja meg és tartsa lenyomva a  gombot vagy nyomja meg a  gombot a Samsung Smart távvezérlő távvezérlőn.

-  A funkció csak a **Multi View** funkciót támogató Projector-adásoknál, külső eszközöknél és alkalmazásoknál működik.
-  A **Multi View** működése közben a mobilkészítőn az alkalmazás casting **Multi View** üzemmódban fut. Egyes alkalmazásoknál ez a funkció nem érhető el.
-  Egyes modelleken a mobilkészítő SmartThings alkalmazásához kapcsolódó kamera képe is megjeleníthető.
-  A Q-Symphony funkciót a **Multi View** nem támogatja.
-  Ha vevőegységhez vagy Soundbar hangszóróhoz csatlakozó külső eszközt használ **Multi View** üzemmódban, a hang a Projector eszközből fog szólni, nem a vevőegységből vagy a Soundbar eszközből.

# Speciális beállítások

Használja a Samsung Projector készülékén elérhető hasznos funkciókat

## A **Intelligens mód** használata

A Projector képes a környezet és a megtekintett tartalom elemzésére, hogy javíthassa a megtekintési élményt.

 > balra nyíl gomb >  **Beállítások** > **Összes beállítás** > **Speciális funkciók** > **Intelligens mód beállításai** > **Intelligens mód** Próba most

**Intelligens mód** esetén a legjobb műsornézési élmény biztosítása érdekében a Projector felismeri és elemzi a környezetet, a tartalmat és az Ön használati mintáit. Be- és kikapcsolhatja az alábbi beállításokat. Létrehozhatja a preferált megtekintési környezetet.

 Ez a funkció csak bizonyos modelleknél és földrajzi régiókban áll rendelkezésre.

- **Adaptív kép** Próba most

- **Vision Booster**

Optimalizált fényerő és a lehető legjobb képminőség valós időben, a helyiség megvilágításához és a megtekintett tartalomhoz igazítva.

- **Adaptív hangzás beállításai**

Az MI-alapú tartalomfelismerésnek köszönhetően a beállításkészletek, például a sportesemények és a filmek automatikusan a preferált képbeállításaihoz igazodnak.

- **Aktív hangerősítő / Aktív hangerősítő Pro**

A környezeti zajt elemezve optimális hangzást állít elő a zajtól függően.

- ✎ A funkció csak akkor érhető el, ha a Projector-n a mikrofonkapcsoló aktív, a hangkimenet beállítása pedig **Projector-hangszóró**. A mikrofonkapcsoló helye a modelltől vagy a földrajzi területtől függően változhat. A Projector-n levő mikrofon csak bizonyos típusoknál és földrajzi régiókban áll rendelkezésre.
- ✎ A funkció használata során a Projector nem ment adatokat.
- ✎ Előfordulhat, hogy ezt a funkciót egyes módok vagy alkalmazások nem támogatják (pl. **Játék mód**).

- **Adaptív hangzás+ / Adaptív hangzás Pro**

Optimalizált hangminőséget kínál azáltal, hogy elemzi a tartalom megtekintési terét és akusztikai összetevőit.

- ✎ A funkció csak akkor használható, ha a Projector mikrofonkapcsolója aktív, a hangkimenet beállítása pedig **Projector-hangszóró**. A Projector-n levő mikrofon csak bizonyos típusoknál és földrajzi régiókban áll rendelkezésre.
- ✎ A funkció használata során a Projector nem ment adatokat.
- ✎ Előfordulhat, hogy egyes módok vagy alkalmazások ezt a funkciót nem támogatják. (For example, **Ambient Mode**, **Játék mód** and apps that control the Projector sound)
- ✎ Ezt a funkciót nem minden modell támogatja.
- ✎ A funkció neve az adott modelltől függően eltérően jelenhet meg.

- **Adaptív hangerő Próba most**

Automatikusan beáll egy meghatározott hangerőszintre Projector-nézés közben. A Projector időszakok szerint elemzi a hangerő-használati előzményeit, és automatikusan beállítja a hangerőt egy alkalmazás használata, illetve egy külső bemeneti forrásra való átváltás során.

- ✎ Ez a funkció csak akkor érhető el, ha a Projector hangkimenetének beállítása **Projector-hangszóró**.
- ✎ Egyes külső eszközök és alkalmazások ezt a funkciót nem támogatják.
- ✎ A funkció működése érinti az **Automatikus hangerő** funkció működését, de ellentétes irányban nincs ilyen hatás.
- ✎ A funkció a hangerő-használati előzményei alapján működik és előfordulhat, hogy nem működik, amennyiben nem áll rendelkezésre elegendő hangerő-használati előzmény az időszakok alapján.
- ✎ A funkció által érvényesített különbség nem haladja meg az aktuális hangerőhöz viszonyítva a +/- 5 szintet, és a funkció nem módosítja az aktuális hangerőt, amennyiben az meghaladja a 40-es szintet.



## A Hang funkciók használata

A Hang funkció beállításai módosíthatók.

### A Hang funkciók beállításainak módosítása





 > balra nyíl gomb >  **Beállítások** > **Összes beállítás** > **Speciális funkciók** > **Hang**

A módosítható beállítások: **Voice Wake-up**, **Hangutasítástippek**, **A Bixby Voice beállításai** és **Bixby-profil beállításai**.

-  Ez a funkció csak bizonyos modelleknél és földrajzi régiókban áll rendelkezésre.
-  A funkció használatához a Projector-nek csatlakoznia kell a hálózathoz.
-  A **Voice Wake-up** funkció csak bizonyos modelleknél és földrajzi régiókban áll rendelkezésre.



## A Bixby használata

A Projector vezérléséhez beszéljen a Samsung Smart távvezérlő vagy a Projector mikrofonjába.



-  A Bixby funkció csak akkor érhető el, ha a Projector csatlakozik a hálózathoz.
-  A Bixby alkalmazás használatához először regisztrálnia kell, majd be kell jelentkeznie Samsung-fiókjába. Ha nincs bejelentkezve Samsung-fiókjába, akkor előfordulhat, hogy bizonyos funkciókat nem támogat a rendszer.
-  A Bixby csak bizonyos nyelveket támogat, és a támogatott nyelvek és funkciók földrajzi régióként eltérhetnek.
-  A Bixby csak bizonyos modelleknél és földrajzi régiókban áll rendelkezésre.
-  A Projector-n levő mikrofon csak bizonyos típusoknál és földrajzi régiókban áll rendelkezésre.

## A Bixby elindítása hangutasítással



Azonnal beszélgetésbe kezdhet a Bixby funkcióval, miután kimondta, hogy „Hi, Bixby”. A „Hi, Bixby” kimondására a Bixby ikon aktívvá válik figyelés módban a Projector képernyő alján. Beszéljen tovább.

-  Ha a Projector-től való távolság 3-4 m belül van, akkor az eszköz optimális teljesítményt nyújt. Ha a Bixby nem válaszol, lásd a "Kimondom, hogy „Hi, Bixby”, de a Bixby nem reagál." részt a "Hibaelhárítás" szakaszban.
-  Ez a funkció csak bizonyos modelleknél és földrajzi régiókban áll rendelkezésre.

## A Bixby elindítása a Samsung Smart távvezérlő gombjaival

A Bixby funkciót Samsung Smart távvezérlő gombjaival is használhatja. Nyomja le hosszan a Samsung Smart távvezérlő  gombját, mondja ki az utasítást, majd engedje el a  gombot.

A Bixbyhasználatával kapcsolatos részletekért nyomja meg egyszer a  gombot:

- Amikor megnyomja a  gombot, a képernyő jobb alsó részén megjelenik az  ikon. Nyomja meg a Válasszon gombot a [Discover Bixby](#) képernyő megnyitásához.



 A Samsung Smart távvezérlő ikonjai, gombjai és funkciói modellenként, földrajzi területenként eltérőek lehetnek.

## Az Discover Bixby képernyő megismerése

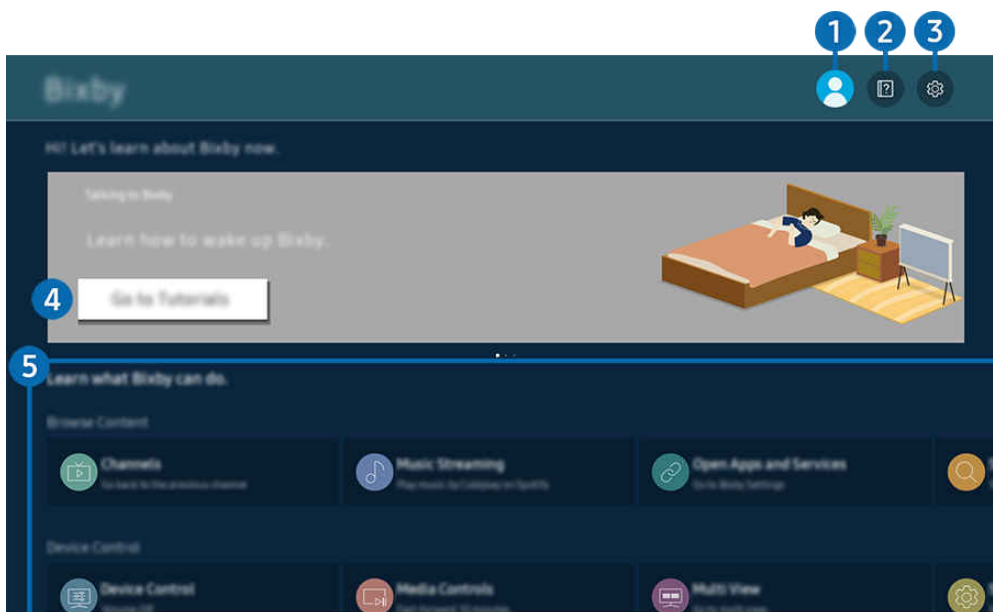

 Típustól és földrajzi helytől függően előfordulhat, hogy a Projector-en megjelenő kép különbözik a fenti képen láthatótól.

### 1 **Fiók**

Jelentkezzen ki, miután belépett a **Samsung-fiók** képernyőre.

 Ha kijelentkezett a Samsung-fiókjából, válassza ki a  **Fiók** lehetőséget a bejelentkezéshez.

### 2 **Tutorials**

Tekintse meg a Bixby-vel kapcsolatos útmutatókat.

### 3 **Settings**

Módosíthatja a Bixby használatának beállításait.

 A funkciók csak bizonyos modelleknél és földrajzi régiókban állnak rendelkezésre.

 A funkciók a **Bixby Settings** (🏠) > balra nyíl gomb >  **Beállítások** > **Összes beállítás** > **Speciális funkciók** > **Hang** > **Bixby Settings**) menüben állíthatók be. **Próba most**

- **Voice Wake-up**

Konfigurálja a Bixby-nek az Ön hangjával történő felébresztésének beállításait. A következő beállításokat konfigurálhatja: [Kéz nélküli ébresztés](#), [Hang regisztrálása](#), [Using your voice with a Soundbar's microphone](#), [Wake-up phrase](#), [Talk to Bixby without wake-up](#), és [Wake-up Sensitivity](#). (🔊 > ⚙️ **Bixby Settings** > **Voice Wake-up**)

- ✎ A **Voice Wake-up** funkció csak bizonyos modelleknél és földrajzi régiókban áll rendelkezésre.
- ✎ Ez a funkció csak akkor használható, ha a Projector mikrofonkapcsolója aktív. A Projector-n levő mikrofon csak bizonyos típusoknál és földrajzi régiókban áll rendelkezésre.
- ✎ Ha a Projector-tól való távolság 3-4 m belül van, akkor az eszköz optimális teljesítményt nyújt. Ha a Bixby nem válaszol, lásd a "[Kimondom, hogy „Hi, Bixby”, de a Bixby nem reagál.](#)" részt a "Hibaelhárítás" szakaszban.
- ✎ A Samsung Smart távvezérlő ikonjai, gombjai és funkciói modellenként, földrajzi területenként eltérőek lehetnek.

- **Nyelv és hangstílus**

Megváltoztathatja Bixby nyelvét és hangstílusát.

- ✎ A Projector és más alkalmazások nyelve nem változik.
- ✎ A Bixby nem támogat minden nyelvet.
- ✎ Ez a funkció csak bizonyos nyelveken áll inch rendelkezésre a Bixby-ben a kiválasztott nyelvtől függően.

- **Bixby Feedback**

Akkor játsszon le hangot, amikor Bixby éppen figyel.

- ✎ Ez a funkció csak bizonyos modelleknél és földrajzi régiókban áll rendelkezésre.

- [Privacy](#)

A Bixby számára engedélyezheti vagy megtilthatja saját személyi adatainak felhasználását, amikor a Bixby szolgáltatásait használja.

- [About Bixby](#)

A feltételek részleteinek megjelenítése.

#### 4 Ajánlott parancsok

Megjeleníti az ajánlott parancsokat, amelyek segítségével vezérelheti a Projector-et a Bixby funkcióval az adott környezetben.



Ha nem szeretné látni az ajánlott parancsokat, a [Hangutasítástippek](#) beállítást állítsa **Ki** értékre. (🏠 > balra nyíl gomb > ⚙️ [Beállítások](#) > [Összes beállítás](#) > [Speciális funkciók](#) > [Hang](#) > [Hangutasítástippek](#)) [Próba most](#)

 Ez a funkció csak bizonyos modelleknél és földrajzi régiókban áll rendelkezésre.



#### 5 All Services

Megismerheti, hogy a különböző helyzetekben milyen hangutasításokat adhat ki a Bixby használatához. Az iránygombok segítségével jelölje ki a kívánt parancsot, majd nyomja meg a Válasszon gombot. A Projector különböző hangutasítások segítségével is kezelhető.

## Olvassa el az Bixby használata előtt

- A hangutasítás támogatott nyelvei és funkciói földrajzi régióként eltérhetnek.
- Ha a beállított nyelv eltér országa nyelvétől, akkor egyes funkciók nem lesznek elérhetők.
- A Bixby funkció csak akkor érhető el, ha a Projector csatlakozik a hálózathoz.
- Ha a Projector a hálózathoz csatlakozik, akkor is előfordulhat, hogy a Bixby szerver hibája miatt nem történik reakció.
- A Bixby frissítését követően a funkció működése megváltozhat.
- A Bixby funkció csak akkor érhető el, ha a Projector támogatja azt, és a távvezérlője fel van szerelve mikrofonnal.
- A rendszer nem támogatja a „-” szimbólumot és a speciális karaktereket. Ennek megfelelően, ha egy szó vagy mondat számértéket vagy szimbólumokat tartalmaz, a funkció esetleg nem működik megfelelően.
- Előfordulhat, hogy a keresés nem hoz teljes eredményt.
- Egyes alkalmazások pénzbe kerülnek, így szolgáltatási alkalmazással vagy szerződéssel is találkozhat.
- Ha a csatornaváltást a csatorna nevének hangutasításként történő kimondásával kívánja végrehajtani, akkor el kell végeznie a [Keresse meg a szolgáltatóját](#) műveletet. A [Keresse meg a szolgáltatóját](#) a  > balra nyíl gomb >  [Beállítások](#) > [Összes beállítás](#) > [Általános információk és adatvédelem](#) > [Adás](#) > [Szolgáltató adatai és beállításai](#) helyen állítható be. [Próba most](#)

 Ezt a funkciót nem minden modell támogatja.

Ha a szolgáltató beállításai még nincsenek konfigurálva, konfigurálja azokat a  > balra nyíl gomb >  [Beállítások](#) > [Összes beállítás](#) > [Általános információk és adatvédelem](#) > [Gyári beállítások visszaállítása](#) helyen. [Próba most](#)

 A földrajzi területtől függően előfordulhat, hogy a kezdeti beállítás nem támogatja a szolgáltató beállításait.

- A hangalapú szövegbevitel és a keresési funkció használatához hozzá kell járulnia ahhoz, hogy hangadatait harmadik fél gyűjthesse és felhasználhassa.
- A Bixby funkció használata az alábbiakat igényli Öntől:
  - El kell fogadnia a Smart Hub használatának feltételeit.
  - El kell fogadnia az útmutatást a személyes adatok Smart Hub szolgáltatás általi gyűjtésével és felhasználásával kapcsolatban.
  - hozzá kell járulnia a személyes adatok hangosinterakció-alapú szolgáltatás általi gyűjtéséhez és felhasználásához.

## Előírások a Bixby használatára vonatkozóan



- A hangfelismerés sebessége a hangerőtől, hangszíntől, kiejtéstől és a környezeti zajtól (a Projector hangja és a környezet zaja) függ.











## A Játék mód használata

Beállíthatja a Játék mód opciót a Projector képernyőjének optimalizálására, a jobb játékteljesítmény érdekében.

### Játékok használata optimalizált képernyőn

 > balra nyíl gomb >  **Beállítások** > **Összes beállítás** > **Speciális funkciók** > **Játék mód beállításai** > **Játék mód** Próba most

Ha olyan videojáték-konzolt csatlakoztat, mint a PlayStation és az Xbox, a **Játék mód** beállítása **Auto..** Amikor csatlakoztatja a másik játékforrást, például a PC-t, állítsa a **Játék mód** opciót **Be** értékre a fenti útvonalon keresztül. Gyorsan beállíthatja a **Játék mód** opciót a Első képernyő helyen ( > balra nyíl gomb >  **Beállítások** > **Játék mód** ).

-  A menü elérési útja a modelltől vagy a földrajzi területtől függően eltérő lehet.
-  Ez a funkció csak bizonyos modelleknél és földrajzi régiókban áll rendelkezésre.
-  A Játék mód nem használható normál Projector-nézéshez.
-  A kép kissé rázkódhat.
-  A Samsung Smart távvezérlő-on levő  gombot legalább 1 másodpercig lenyomva **Játék mód** módban a **Játéksáv** jelenik meg. Ezt a funkciót nem minden modell támogatja.
-  A **Játék mód** bekapcsolásakor a **Kép üzemmód** és a **Hang üzemmód** automatikusan **Játék** értékre vált. A **Hang üzemmód** a **Hangkimenet** menüben kijelölt hangeszköztől függően nem feltétlenül kapcsol át magától.
-  Egyes funkciók nem állnak rendelkezésre, ha a **Játék mód** beállítása **Be**.
-  Ha ugyanazon a porton keresztül más külső eszközt szeretne használni, távolítsa el a játékkonzol-csatlakozót, állítsa a **Játék mód** beállítását **Ki** értékre, majd csatlakoztassa a külső eszközt a porthoz.
-  A Nintendo Switch™ **Játék mód**-funkciói előzetes értesítés nélkül is módosulhatnak.

## A Játék mód részletes beállítása

 > balra nyíl gomb >  Beállítások > **Összes beállítás** > **Speciális funkciók** > **Játék mód beállításai** [Próba most](#)

 A funkciók csak bizonyos modelleknél és földrajzi régiókban állnak rendelkezésre.

- **Virtuális célpont** [Próba most](#)

A virtuális célpontot láthatja a képernyő közepén.

 Ez a funkció csak bizonyos modelleknél és földrajzi régiókban áll rendelkezésre.

- **Minitérkép automatikus észlelése**

A **Minitérkép nagyítása** funkció használat közben automatikusan megtalálja a minitérképet, és kinagyítja.

 Ez a funkció csak bizonyos modelleknél és földrajzi régiókban áll rendelkezésre.

- **Környezeti Hang** [Próba most](#)

Vonzóbbá teheti játékát a játékokhoz optimalizált intenzív, háromdimenziós hang segítségével.

 Ez a funkció csak bizonyos modelleknél és földrajzi régiókban áll rendelkezésre.

- **Dinamikus feketekiegyenlítő** [Próba most](#)

A jobb láthatóság és objektumrészletezettség miatt könnyen észreveheti a rejtett elemeket, vagy a sötét sarkokban bujkáló ellenséget a sötétebb jelenetekben anélkül, hogy a világosabb jelenetekben mosottak lennének a színek és romlana a kontraszt.

 Ez a funkció csak bizonyos modelleknél és földrajzi régiókban áll rendelkezésre.

- **Játék Motion Plus beállításai** [Próba most](#)

Megadhatja a Játék Motion Plus beállításait.

 Ezt a funkciót nem minden modell támogatja.

- **Játék Motion Plus**

Kapcsolja be ezt a funkciót, hogy lágyabb és tisztább képminőséget kapjon, ha szerepjátékot (RPG) vagy sok dinamikus jelenetet tartalmazó kalandjátékot játszik.

- **Elmosódáscsökkent.**

A játékképernyő elmosódásának csökkentésével optimalizálja a gyorsan mozgó képeket.

 Ez a funkció csak bizonyos modelleknél és földrajzi régiókban áll rendelkezésre.

- **Torzításcsökkentés**

Távolítsa el a villogást a játékvideóról, hogy tisztább képminőségben játszhasson.

- **LED-es képtisztaság**

Kapcsolja be ezt a funkciót a LED-es háttérvilágítás beállításához, hogy a dinamikus jelenetek tisztábbak legyenek.

 Ezt a funkciót nem minden modell támogatja.

- **Képtisztaság**

Kapcsolja be ezt a funkciót, hogy a dinamikus jelenetek tisztábbak legyenek.

 Ezt a funkciót nem minden modell támogatja.

- **Szakértői játékkép**

Beállíthatja az opciókat a játék adott képminőségi jellemzőihez.

 Ez a funkció csak bizonyos modelleknél és földrajzi régiókban áll rendelkezésre.

- **HDR10+ GAMING**

Az Egyszerű mód biztosítja a játék eredeti kreatív szándékának legpontosabb megjelenítését. A Speciális mód a játéktartalom javított megjelenítésével maximális vizuális élményt nyújt.

- **Játék HDR**

A funkció a HGiG (HDR Gaming Interest Group) szabványnak megfelelően a HDR-játékok optimális képminőségét állítja be a tartalom fényerő-információi szerint.

 A HDR-jelforrások Játék mód bemenete esetén ez a menü aktiválódik.

- **Játéksáv aut. indítása**

Állítsa be, hogy automatikusan elinduljon-e a Játéksáv a játék üzemmód bekapcsolásával/kikapcsolásával, vagy a külső bemenetek közti váltással.

 Ez a funkció csak bizonyos modelleknél és földrajzi régiókban áll rendelkezésre.

## A Játéksáv használata

A Játéksáv segítségével egyszerűen vezérelheti a Játékbeállítások Figyelését és Játékfejlesztő Beállításokat.

 Ezt a funkciót nem minden modell támogatja.

### A Játéksáv indítása

Ha a **Játék mód** (🏠) > balra nyíl gomb > **Beállítások** > **Összes beállítás** > **Speciális funkciók** > (**Játék mód beállításai**) > **Játék mód** beállítása **Be** vagy **Auto.**, tartsa lenyomva a **▶** gombot a Samsung Smart távvezérlő távvezérlőn a **Játéksáv** elindításához. **Próba most**

A **Játéksáv** automatikus indításának kiválasztásához külső bemenet váltásakor vagy a játék mód bekapcsolásakor engedélyezze vagy tiltsa le a **Játéksáv aut. indítása** funkciót (🏠) > balra nyíl gomb > **Beállítások** > **Összes beállítás** > **Speciális funkciók** > **Játék mód beállításai** > **Játéksáv aut. indítása**).

### A Játéksáv megismerése

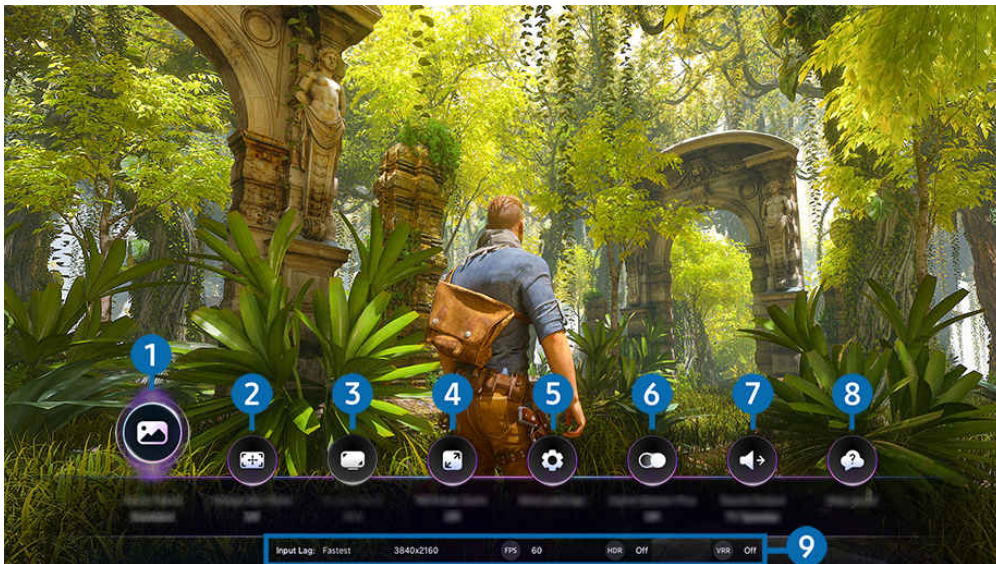

 Típustól és földrajzi helytől függően előfordulhat, hogy a Projector-en megjelenő kép különbözik a fenti képen láthatótól.

#### 1 Játéktípus



Adja meg a Játék képüzem módja opciót az aktuális játékfajtának megfelelően. A képminőség testreszabásához válassza a **1. egyedi** vagy **2. egyedi** lehetőséget.

#### 2 Virtuális célpont

A virtuális célpontot láthatja a képernyőn.

### 3 Képpeldarány

Megváltoztathatja a képernyőarányt **16:9** (előző beállítás) Ultraszélesre (**21:9** vagy **32:9**).

-  A felbontást csak egyszer, első alkalommal kell beállítania a számítógépéről.
-  A **Játéksáv** képernyő-aránya csak akkor változtatható meg, ha az ultraszéles felbontást egy játék vagy számítógép támogatja. A játék címétől függ, hogy a **21:9** és **32:9** képarány támogatva van-e, ezért mindenképpen konzultáljon a játékot készítő vállalattal.

### 4 Minitérkép nagyítása

Használja az iránygombokat és a Válasszon gombot a távvezérlőn a játékképernyő bizonyos területeinek nagyításához és a nagyítási arány beállításához.



- A Minimap által támogatott felbontást lásd az alábbi táblázatban.

Játéksáv Képernyő aránya	A PC-n beállított felbontás
<b>16:9</b>	3840 x 2160 (60/*120 Hz)
<b>21:9</b>	2560 x 1080 (60/*120 Hz) 3840 x 1600 (60/*120 Hz)
<b>32:9</b>	3840 x 1080 (60/*120 Hz)

-  \*: A frissítési sebesség a modelltől függően nem feltétlenül támogatott.

## 5 További beállítások

Konfigurálja az egyes beállításokat saját igényei szerint.

## 6 Játék Motion Plus

Kapcsolja be ezt a funkciót, hogy lágyabb és tisztább képminőséget kapjon, ha szerepjátékot (RPG) vagy sok dinamikus jelenetet tartalmazó kalandjátékot játszik.

## 7 Hangkimenet

Módosítsa a hangkimeneti eszközt. (pl. Projector-hangszóró, Soundbar, Bluetooth fülhallgató, stb.)

## 8 Súgó útmutató

Tekintse meg az egyes menüpontok használatának részleteit.



## 9 Aktuális állapot kijelző

- **Bemeneti késleltetés:** A játék bemeneti késleltetésének állapotát mutatja.
- **Felbontás:** Az éppen futó játék felbontását mutatja.
- **FPS:** Valós időben mutatja a másodpercenkénti képkockák számát. Ha a **VRR** aktív, a képkockasebesség megváltozik.
- **HDR:** **Bekapcsolva** állapotú, ha HDR játék fut.
- **VRR:** A változó frissítési gyakoriságot mutatja.





## A Szuper Ultraszéles Játék Nézet beállítása

A Szuper Ultraszéles Játék Nézet aktiválása előtt állítsa be a számítógép képernyőjének felbontását, hogy megfeleljen a **Játéksáv** kiválasztott képarányának.

Amikor a Projector számítógéphez csatlakozik és a **Játék mód** beállítása **BEKAPCSOLVA** vagy **Auto**. értékű, a szélesvásznú formátum (**21:9** vagy **32:9**) aktiválódik a **Játéksáv**-on.

-  Ez a funkció csak bizonyos modelleknél és földrajzi régiókban áll rendelkezésre.
-  Ellenőrizze, hogy a játék támogatja-e az ultraszéles felbontást (**21:9** vagy **32:9**).
-  Ha először állítja be a felbontást a számítógépén, akkor a Projector-en levő **Játéksáv** helyen módosíthatja a képernyő arányát.

Játéksáv Képernyő aránya	A PC-n beállított felbontás
21:9	3840 x 1600 (60 Hz)
	* 3840 x 1600 (120 Hz)
	2560 x 1080 (60 Hz)
	2560 x 1080 (120 Hz)
32:9	3840 x 1080 (60 Hz)
	3840 x 1080 (120 Hz)

-  \*: Típustól függően előfordulhat, hogy a felbontás nem támogatott.
  -  A támogatható felbontások a számítógéphez csatlakoztatott modelltől vagy HDMI porttól függően eltérőek lehetnek.
  -  A felbontás beállítása után ellenőrizze, hogy megváltozik-e a számítógép Window vagy Mac képernyője, amikor megváltoztatja a képernyő arányát a Projector-en levő **Játéksáv** helyen.
  -  Lehet, hogy ez a funkció nem támogatott, az operációs rendszertől vagy az eszköztől függően.
  -  Ha a csatlakoztatott külső eszköz egy játékeszköz, a funkció akkor sem működik, ha a Forrás nevét „PC”-re változtatja.
- ⚠ Játék közben a képernyő aránya nem változtatható meg. A játék futtatása előtt először válassza ki a kívánt képernyőarányt a Játéksávon, majd futtassa a játékot. Egyes játékoknál a játék felbontását a Játéksávban kiválasztott képernyőarányhoz kell igazítani.**

## A Szuper Ultraszéles Képernyő pozíciójának megváltoztatása

Ha Szuper Ultraszéles Képernyő felbontással játszik, beállíthatja a játék képernyőjének helyzetét a szeme magasságához.

Szuper Ultraszéles felbontás esetén a  $\wedge/\vee$  (csatorna) gombokkal mozgassa a képernyő pozícióját a tetejére, közepére vagy aljára.

## A játék képernyőjének és a hangproblémák hibaelhárítása

Miután megváltoztatta a Képernyő arányát a **Játéksáv** helyen, és a játék képernyője és hangja nem megfelelően jelenik meg, próbálja meg megoldani a problémákat az alábbiak szerint.

- Ellenőrizze, hogy a játék támogatja-e az Ultraszéles funkciót, vagy a számítógépe támogatja-e az Ultraszéles felbontást.
- A kilépés után indítsa újra a játékot.
- Válassza ki a **Játéksáv** felbontásával megegyező felbontást.
- Ha a képernyő aránya megfelelően változik, a képernyő az alábbiak szerint jelenik meg.

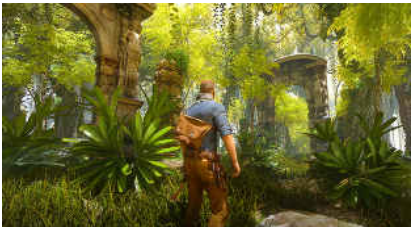
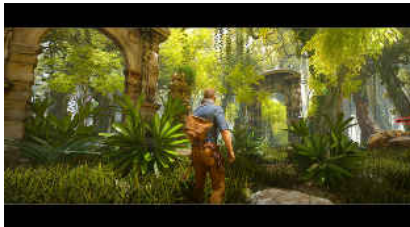
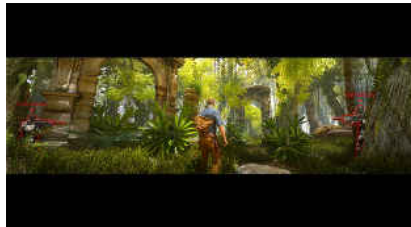
16:9	21:9	32:9
		

## Az indítóképernyő beállítása

Konfigurálja a Projector bekapcsolásakor vagy tartalmak használatakor megjelenő indítóképernyő beállításait.

### A Smart Hub automatikus indítása

 > balra nyílgomb >  **Beállítások** > **Összes beállítás** > **Speciális funkciók** > **Kezdőképernyő-opciók** > **Indítás a Smart Hub főmenüjével** Próba most

Az **Indítás a Smart Hub főmenüjével** engedélyezése a Projector bekapcsolásakor automatikusan elindítja a Smart Hub funkciót. Navigáljon ehhez az opcióhoz a funkció engedélyezéséhez vagy letiltásához.

### Automatikus casting Multi View üzemmódban

 > balra nyílgomb >  **Beállítások** > **Összes beállítás** > **Speciális funkciók** > **Kezdőképernyő-opciók** > **Multi View-adás automatikus indítása** Próba most

Ha YouTube tartalmat küld át a mobileszközről, a tartalom automatikusan megjelenik a Multi View módban.

 Ez minden Multi View funkciót támogató adás, külső eszköz és alkalmazás esetén megjelenik a képernyőn.

 Ezt a funkciót nem minden modell támogatja.

### Automatikus tükrözés Multi View üzemmódból

 > balra nyílgomb >  **Beállítások** > **Összes beállítás** > **Speciális funkciók** > **Kezdőképernyő-opciók** > **MultiView-tükrözés automatikus indítása**

Ha tükrözi a mobileszköz képernyőjét, a **Multi View** automatikusan megjeleníti az eszköz képernyőjét. Navigáljon ehhez az opcióhoz a funkció engedélyezéséhez vagy letiltásához.

 Ez a funkció csak bizonyos modelleknél és földrajzi régiókban áll rendelkezésre.

### A legutóbb használt alkalmazás automatikus indítása

 > balra nyílgomb >  **Beállítások** > **Összes beállítás** > **Speciális funkciók** > **Kezdőképernyő-opciók** > **Legutóbbi alkalmazás automatikus futtatása** Próba most

Ha a **Legutóbbi alkalmazás automatikus futtatása**Be állapotú, a legutóbb használt alkalmazás automatikusan elindul, amikor bekapcsolja a Projector-et. Ezt a funkciót be- és kikapcsolhatja. Nyomja meg a Válasszon gombot a jelenlegi menünél.

 Ezt a funkciót nem minden alkalmazás támogatja.

 Ezt a funkciót nem minden modell támogatja.

# Projector nézés

Kényelmi funkciókat használhat Projector-nézés közben. Továbbá szerkesztheti csatornalistáját, és létrehozhatja kedvenc csatornáinak listáját.

## A Műsorújság használata

Tekintse meg a különböző csatornák programozási ütemezését egyetlen képernyőn.

Nyomja meg a  $\wedge/\vee$  (csatorna) gombot a **Műsorújság** eléréséhez.

A **Műsorújság** funkcióban megtekintheti a napi műsorújságot minden állomáshoz, a műsorokkal kapcsolatos információkat, valamint kiválaszthatja a nézni, vagy ütemezni kívánt műsorokat.

 A földrajzi területtől függően előfordulhat, hogy a kezdeti beállítás nem támogatja a Szolgáltató beállításait.

 A **Műsorújság** megtekintéséhez először meg kell adni a **Idő** beállítását. **Próba most**

–  > balra nyíl gomb >  **Beállítások** > **Összes beállítás** > **Általános információk és adatvédelem** > **Rendszerkezelő** > **Idő\***

–  > balra nyíl gomb >  **Beállítások** > **Összes beállítás** > **Általános információk és adatvédelem** > **Idő\***

\*: A menü neve vagy a funkció helye a modelltől függően változhat.

 A távvezérlő használatának részleteit a jobb felső sarokban található képes útmutatóban találja.

## A Műsorújság képernyőről

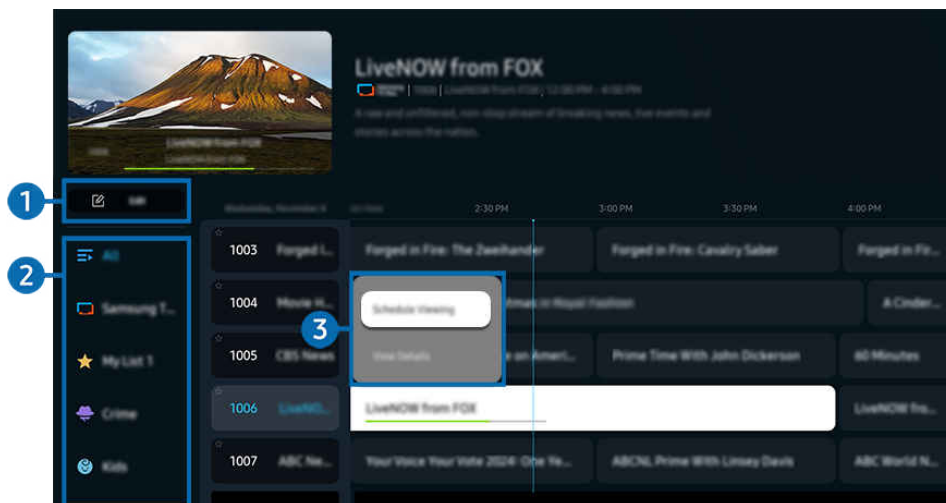

 Típustól és földrajzi helytől függően előfordulhat, hogy a Projector-en megjelenő kép különbözik a fenti képen láthatótól.

### 1 Csatornák szerkesztése

A Projector-n tárolt csatornák szerkesztése.

 Bővebb információkért lásd: „[A csatornaszerkesztő funkció használata](#)”.

### 2 Csatornaszűrő

Nézze meg a csatornákat és a műsorokat típus szerint osztályozva.

### 3 A sugárzott műsorokhoz kapcsolódó további opciók

Navigáljon a kívánt programhoz, és tartsa lenyomva a Válasszon gombot a következő opciók eléréséhez:

 A funkciók csak bizonyos modelleknél és földrajzi régiókban állnak rendelkezésre.

- **Nézésütemezés**

Beütemezheti egy adott tévéműsor megtekintését.

- **Ütemezett megtekintés törlése**

Megszakíthatja az ütemezett megtekintéseket.

- **Részletek**

Megtekintheti a kiválasztott műsor részletes adatait. Előfordulhat, hogy az információk eltérnek, illetve nem jelennek meg a közvetítés jelétől függően.

### A Műsorújság további funkcióinak használata

A **Műsorújság**-ban nyomja meg a  gombot további funkciók használatához. Használja az iránygombokat, hogy a színes gombokra navigáljon a numerikus billentyűzeten.

 A funkciók csak bizonyos modelleknél és földrajzi régiókban állnak rendelkezésre.

- **Csatornaszűrő**

A **Csatornalista** típus szerint kategorizálva jeleníti meg a csatornákat és műsorokat.

- **Ütemezéskezelő**

Megtekintheti a **Ütemezéskezelő** képernyőt.

 Az **Nézésütemezés** funkcióról bővebb információt a „Megtekintés ütemezésének beállítása” fejezetben talál.

## Megtekintés ütemezésének beállítása

Konfigurálhatja a Projector-t úgy, hogy egy adott csatornát vagy műsort a meghatározott időben és napon mutasson be.

 Ez a funkció csak bizonyos modelleknél és földrajzi régiókban áll rendelkezésre.

 A  ikon az olyan műsorok mellett jelenik meg, amelyekhez be lett állítva a nézésütemezés funkció.

 Az ütemezett megtekintés beállításához először be kell állítani a Projector óráját, és meg kell adni az időt. [Próba most](#)

–  > balra nyíl gomb >  **Beállítások** > **Összes beállítás** > **Általános információk és adatvédelem** > **Rendszerkezelő**  
> **Idő\***

–  > balra nyíl gomb >  **Beállítások** > **Összes beállítás** > **Általános információk és adatvédelem** > **Idő\***

\*: A menü neve vagy a funkció helye a modelltől függően változhat.

## Nézésütemezési lehetőségek használata a műsorújság képernyőjéről

A **Műsorújság** képernyőjén válassza ki a nézni kívánt műsort, nyomja meg a Válasszon gombot, majd a megjelenő menüben válassza a **Nézésütemezés** lehetőséget.

## Az ütemezett megtekintési opciók használata TV-nézés közben

1. Nyomja meg a Válasszon gombot Projector-nézés közben.
2. Megjelenik a műsor-információ ablak.
3. A balra vagy jobbra nyíl gombbal jelölje ki a később sugárzott műsort.
4. A műsor Nézésütemezés funkcióval történő megtekintéséhez nyomja meg a Válasszon gombot, majd válassza a **Nézésütemezés** lehetőséget.

## A megtekintési ütemezés-kezelő képernyő használata

1. Nyomja meg a Samsung Smart távvezérlő  gombját.
2. Az iránygombok segítségével navigáljon a vezérlőpultra.
3. Válassza az **Ütemezéskezelő**-t a **Ütemezéskezelő** képernyő eléréséhez.

 A megjelenített menüopciók a modelltől vagy a földrajzi területtől függően változhatnak.

- **Nézésütemezés**

Lépjen az **Ütemezések** elemre, és nyomja meg a **Nézésütemezés** gombot. Programmegtekintési ütemezés hozzáadása, szerkesztése vagy törlése.

 Legfeljebb harminc \***Felvételütemezés** és **Nézésütemezés** hozható létre.

 \* : Ezt a funkciót nem minden modell támogatja.

 Győződjön meg arról, hogy a Projector **Idő** ( > balra nyíl gomb >  **Beállítások** > **Összes beállítás** > **Általános információk és adatvédelem** > **Idő**) beállítása helyes.

- **Szerkesztés**

Beállítható a nézésütemezés kezdő időpontja. Ha a **Műsorújság** funkcióból választ műsort, a **Kezdés ideje** a műsor kezdési idejénél akár 10 perccel korábbra is beállítható.

- **Törlés**

Törölheti az ütemezett megtekintéseket.

- **Részletek**

Megnézheti az ütemezett megtekintések részletes információit.

# A Csatornalista használata

A csatorna módosítása, vagy műsorok ellenőrzése más digitális csatornákon.

A **Csatornalista** képernyőn csatornát válthat, vagy megtekintheti, hogy milyen műsorokat sugároznak más digitális csatornákon.

## A csatornalista elérése

A  $\wedge/\vee$  (Csatorna) gombot hosszan megnyomva megnyílik a **Csatornalista**.

## A csatornalista képernyő funkcióinak használata

A **Csatornalista** képernyőn látható ikonok a következőket jelölik:

- ★: Kedvenc csatorna.
- 🔒: Zárt csatorna

Nyomja meg a bal iránygombot a **Csatornalista** képernyőn a következő lehetőségek eléréséhez:

- **Csatornák szerkesztése**

A Projector-n tárolt csatornák szerkesztése.

- **Összes csatorna**

Az automatikusan megkeresett csatornák megjelenítése.

- **Samsung TV Plus**

Amíg a Projector csatlakozik az internethez, egy virtuális csatornán keresztül bármikor megtekintheti az egyes témák népszerű programjait vagy kiemelésait. A Projector-n áttekinthető a **Samsung TV Plus** napi műsorprogramja is, a normál csatornákéhoz hasonlóan.

 Ez a funkció csak bizonyos modelleknél és földrajzi régiókban áll rendelkezésre.

- **Csatorna típusa**

Úgy szűri a listát, hogy az tartalmazza a kiválasztott típusú csatornákat. A **Csatorna típusa** opció azonban csak akkor használható, ha a csatornák tartalmazzák a típusinformációkat.

 Előfordulhat, hogy ez a funkció nincsen támogatva a bejövő adás jelétől függően.

- **Kedvencek**

Megjeleníti a kedvenc csatornákat a **1. kedvencek**-től a **5. kedvencek**-ig.

 Csak azokat a **Kedvencek** jeleníti meg, amelyek tartalmazzák a Kedvenc csatornát.

# A csatornaszerkesztő funkció használata

A [Projector-n tárolt csatornák szerkesztése](#).

## A csatornaszerkesztő képernyő elérése

- Nyissa meg a [Műsorújság](#) képernyőt, és nyomja meg az [Szerk.](#) lehetőséget a képernyő bal oldalán, hogy megnyissa a csatornaszerkesztés képernyőt.
- Nyissa meg a [Csatornalista](#) képernyőt, és nyomja meg az [Csatornák szerkesztése](#) lehetőséget a képernyő alján, hogy megnyissa a csatornaszerkesztés képernyőt.

## A csatornaszerkesztő funkció használata



A [Csatornák szerkesztése](#) képernyőn látható ikonok a következőket jelölik:

- ★: Kedvenc csatorna.
- 🔒: Zárolt csatorna

A következő lehetőségek eléréséhez válasszon egy csatornát az [Csatornák szerkesztése](#) képernyőn:

- [Zárolás / Gyermezkár ki](#)

Korlátozza a hozzáférést azokra a csatornákra, amelyek szülői felügyeletet igényelnek. A zárolt csatornák csak a PIN kód megadásával érhetők el.

 Ha használni szeretné a funkciót vagy beállítaná a jelszót, válassza a  > balra nyíl gomb >  [Beállítások](#) > [Összes beállítás](#) > [Általános információk és adatvédelem](#) > [A szülői felügyelet beállításai](#) > [Csatornázár alkalmazása](#) elem [Be](#) beállítását.

 A PIN-kód beállításával kapcsolatos további információkért lásd: "[Jelszó beállítása](#)".

- [Törlés](#)

Miután a [Csatornák szerkesztése](#) funkcióban kijelölte az adott csatornát, válassza a [Törlés](#) lehetőséget. Az eltávolított csatornák nem jelennek meg a [Csatornalista](#) elemei között.

- [Szám módos.](#)

Miután a [Csatornák szerkesztése](#) funkcióban kijelölte az adott csatornát, a csatorna számának megváltoztatásához válassza a [Szám módos.](#) lehetőséget.

 Ez a funkció csak bizonyos modelleknél és földrajzi régiókban áll rendelkezésre.

 Ha módosítja a csatornaszámot, a csatornaadatok nem fognak automatikusan frissülni.

- [Samsung TV Plus visszaállítása](#)

A törölt [Samsung TV Plus](#) csatornák visszaállíthatók.

 Ez a funkció csak bizonyos modelleknél és földrajzi régiókban áll rendelkezésre.

- [Mentés és Bezárás](#)

Mentse el a változtatásokat a [Csatornák szerkesztése](#) alatt, és lépjen ki.

# Személyes kedvenclista használata

Hozzon létre gyakran nézett csatornákat kedvenc csatornákként.

A **Csatornák szerkesztése** és **Csatornalista** képernyőkön az ★ ikon megjelenik a kedvenc csatornák mellett.

## Kedvenclista létrehozása

1. Nyissa meg a **Csatornák szerkesztése** képernyőt.

 A csatornaszerkesztő képernyő elérésével kapcsolatos részletekért lásd: „A csatornaszerkesztő képernyő elérése”.

2. A kívánt **Kedvencek** kiválasztásához nyomja meg a bal iránygombot a távvezérlőn.

3. A jobbra iránygomb segítségével válassza ki a **Csatorna Hozzáadása** elemet.

4. Jelölje ki a kívánt csatornát a képernyőn látható listából.

5. Nyomja meg a **Hozzáadás** gombot a kiválasztott csatorna hozzáadásához a kedvencek listájához.

Az **Csatornák szerkesztése** képernyőn a **1. kedvencek - 5. kedvencek** elemet kijelölve alábbi funkciók közül választhat.

 Legfeljebb öt Kedvencek hozható létre, ami lehetővé teszi, hogy a család minden tagja létrehozza saját kedvencek listáját.

- **Csatorna Hozzáadása**

Jelölje ki a kedvencek listájába felvenni kívánt csatornát vagy csatornákat a csatornalistában, majd válassza ki a **Csatorna Hozzáadása** lehetőséget.

- **Törlés**

Eltávolít egy vagy több csatornát a kedvencek listájáról.

- **Átrendezés**

Módosítja a kedvencek listájában található csatornák sorrendjét.

- **Kedvencek átnevezése**

Átnevezi a kedvencek listáját.

 A megjelenített opciók a modelltől függően változhatnak.

- **Mentés és Bezárás**

Mentés és a **Csatornák szerkesztése** képernyő bezárása.

## Projector-nézést támogató funkciók

Használja a Projector-nézés közben elérhető funkciókat.





### A Műsorbesorolási zár használata

 > balra nyílgomb >  **Beállítások** > **Összes beállítás** > **Általános információk és adatvédelem**  
> **A szülői felügyelet beállításai** > **Műsorbesorolási zár** **Próba most**

 Ez a funkció csak bizonyos modelleknél és földrajzi régiókban áll rendelkezésre.

A funkció hasznos lehet annak szabályozására, hogy milyen műsort nézhet a gyermek a korától függően a Projector-en. A **Műsorbesorolási zár** funkció ugyanakkor nem blokkolja a külső forrásokból, például Blu-ray-lejátszóról vagy DVD-lejátszóról származó filmeket, sem az USB-fájlokat.

A **Műsorbesorolási zár** megnyitásakor mindig meg kell adnia a biztonsági PIN-kódot. A biztonsági PIN-kódot blokkolt műsor nézéséhez is meg kell adni. A PIN-kód módosításához nyissa meg a **PIN módosítása** menüt.

-  > balra nyílgomb >  **Beállítások** > **Összes beállítás** > **Általános információk és adatvédelem**  
> **Rendszerkezelő** > **PIN módosítása** **Próba most**
-  > balra nyílgomb >  **Beállítások** > **Összes beállítás** > **Általános információk és adatvédelem** > **PIN módosítása**

 A menü neve vagy a funkció helye a modelltől függően változhat.

 A jelszó beállítására vonatkozó bővebb információkért lásd a „Jelszó beállítása” című fejezetet.

 A **Műsorbesorolási zár** funkció a bemeneti forrástól függően előfordulhat, hogy nem támogatott.

# Kép és Hang

A kép- és hangbeállításokat kedvére módosíthatja.

## A képminőség beállítása

A Kép üzemmód megváltoztatása és a Szakértői beállítások módosítása.

### Képmód kiválasztása

 > balra nyíl gomb >  **Beállítások** > **Összes beállítás** > **Kép** > **Kép üzemmód** Próba most

Kiválaszthatja a legjobb megtekintési élményt nyújtó **Kép üzemmód** beállítást.

 Az **Szórakozás** és **Grafika** csak akkor támogatott, ha a külső eszköz nevét PC-re változtatja PC módban.

 A megjelenített menüopciók a modelltől vagy a földrajzi területtől függően változhatnak.

- **Kiemelt**

Fényes megtekintési környezetben a képernyőt világosabbra és tisztábbra állítja.

- **Normál**

Ez az alapértelmezett üzemmód, amely megfelel az általános megtekintési környezetekhez.

- **Film**

Sötét környezetben való Projector-nézéshez vagy filmnézéshez megfelelő.

- **FILMMAKER MODE**

Ez a képernyőmód az UHD Szövetség által tanúsított képminőséget biztosít. A **FILMMAKER MODE** minőségűnek meghatározott film tévénézés közben automatikusan átvált **FILMMAKER MODE** megjelenítésre.

 Ez a funkció csak bizonyos modelleknél és földrajzi régiókban áll rendelkezésre.

 A **FILMMAKER MODE** sötétebbnek tűnhet, mint a többi kép üzemmód.

 A **FILMMAKER MODE** helyett más **Kép üzemmód** is bekapcsolható. Ugyanakkor a **Kép üzemmód**, amire átváltott, így marad akkor is, ha ezután **FILMMAKER MODE** minőségű filmet kezd nézni.

 A FILMMAKER MODE™ embléma az UHD Alliance, Inc. védjegye.

## A speciális képbeállítások konfigurálása

 > balra nyíl gomb >  **Beállítások** > **Összes beállítás** > **Kép** > **Szakértői beállítások** Próba most

A képernyő beállítását az alábbi funkciókkal konfigurálhatja saját ízlésére:

- **Fényerő** Próba most  
Állítsa be a kép általános fényerejét. Minél közelebb van az érték az 50-hez, annál világosabb lesz a kép.
- **Kontraszt** Próba most  
Állítsa be a különbséget az objektumok és a háttérük között, a legsötétebb és legvilágosabb területek között. Minél közelebb van az érték az 50-hez, annál nagyobb lesz a különbség.
- **Élesség** Próba most  
Állítsa be az objektumok körvonalának élességét. Minél közelebb van az érték a 20-hoz, annál élesebben rajzolódik ki az objektum.
- **Szín** Próba most  
Állítsa be a videó színtelítettségét. Minél közelebb van az érték az 50-hez, annál mélyebbek a színek.
- **Árnyalat (Z/P)** Próba most  
Állítsa be a színtónust. Minél magasabb valamelyik érték, annál vörösebb vagy zöldebb a videó.
- **Képbeállítások alkalmazása** Próba most  
Alkalmazza a kiválasztott képbeállításokat az aktuális bemeneti forrásra vagy az összes bemeneti forrásra.
- **Képtisztasági beállítások** Próba most  
Olyan videó optimalizálása, amely sok dinamikus jelenettel rendelkezik.
- **Kontrasztjavító** Próba most  
Automatikusan állítsa be a kontrasztot, hogy elkerülje a túlzott fényerőkülönbséget a világosabb és sötétebb területek között.
- **Képméret-beállítások**  
Adja meg a képméret beállításait.

- **Automatikus HDR-remastering** Próba most

HDR-hez hasonló minőségben jelenítheti meg a képeket – az SDR-tartalmakat is.

 Ez a funkció csak bizonyos modelleknél és földrajzi régiókban áll rendelkezésre.

- **HDR-tónusleképezés** Próba most

Automatikusan beállítja a fényerőt a tónusleképezés feldolgozásával a HDR tartalom információinak megfelelően.

 Ez a funkció csak bizonyos modelleknél és földrajzi régiókban áll rendelkezésre.

- **Film mód** Próba most

Növelje egy régi videó minőségét a képminőség javítása által, a jobb megtekintési élmény érdekében.

 Ez a funkció csak akkor használható, ha a bemeneti jel Projector vagy HDMI (1080i).

- **Szintónus** Próba most

Válassza ki a megfelelő szintónust a nézési helyzetnek megfelelően.

- **Fehéregyensúly** Próba most

Állítsa be a piros, zöld és kék színek fényerejét úgy, hogy a kép legvilágosabb része fehérré váljon.

- **Gamma**

Állítsa be a videó közepes fényerejét.

- **Részletárnyékolás** Próba most

A halvány kép fényerejének beállítása. Minél közelebb van az 5-höz, annál fényesebb lesz a halvány kép.

- **Színközbeállítások** Próba most

Válassza ki a képen kifejezhető színtartományt.

- **Csúcsfényerő**

Maximális optikai fényerővel vetít.

 Ez a funkció csak bizonyos modelleknél és földrajzi régiókban áll rendelkezésre.

- **Színfokozó** [Próba most](#)

Válassza ki a képen kifejezhető szinttartományt.

 Ez a funkció csak bizonyos modelleknél és földrajzi régiókban áll rendelkezésre.

- **Intelligens kalibrálás** [Próba most](#)

Automatikusan állítsa be a film képminőségét a film producere által elvárt minőség eléréséhez.

 Ez a funkció csak bizonyos modelleknél és földrajzi régiókban áll rendelkezésre.

A funkció használatához használjon a funkcióval kompatibilis Okostelefon-t. A kompatibilis modellek listája alább látható.

- Galaxy modellek: Galaxy S, Galaxy Note, Galaxy Fold és Galaxy Flip sorozatú modellek, amelyek 2019 januárja után jelentek meg
- iPhone modellek: Face ID funkcióval rendelkező modellek, amelyek 2019 januárja után jelentek meg

 A támogatott modellek a helyzettől függően eltérőek lehetnek.

- **Kép visszaállítása** [Próba most](#)

Állítsa vissza a képbeállításokat az alapértelmezett értékekre.

# Képtámogató funkciók

A Projector képbeállításainak konfigurálása.

## A képméret-beállítások módosítása

 > balra nyíl gomb >  **Beállítások** > **Összes beállítás** > **Kép** > **Képméret-beállítások** Próba most

( > balra nyíl gomb >  **Beállítások** > **Összes beállítás** > **Kép** > **Szakértői beállítások** > **Képméret-beállítások**)

 A menü neve vagy a funkció helye a modelltől függően változhat.

 Előfordulhat, hogy ezek a funkciók a **Samsung TV Plus** és néhány alkalmazás esetében nem érhető el.

- **Képméret** Próba most

A Projector képernyőn megjelenő kép méretét **16:9 normál**, **Egyedi** és **4:3** értékre módosíthatja.

 A támogatott képméret a bemeneti jeltől függően változik. Ha többet szeretne megtudni a támogatott képméretekről, lásd: „[Képméret és bemeneti jel](#)”.

- **Automatikus szélesség** Próba most

A képméret automatikus módosítása.

 Ez a funkció csak bizonyos modelleknél és földrajzi régiókban áll rendelkezésre.

- **4:3 képernyőméret** Próba most

Kiválaszthatja a földrajzi helyének megfelelő képméretet a Projector -nézés közben a **4:3** vagy **Képernyőhöz igazítás** módban. A támogatott képméret országoként eltérők, és ez a funkció lehetővé teszi a képméret ilyen esetben történő módosítását.

 A **4:3** mód nem használható, ha külső eszköz csatlakozik a Projector Komponens- vagy HDMI-csatlakozóval.

 Ez a funkció csak bizonyos modelleknél és földrajzi régiókban áll rendelkezésre.

- **Képernyőhöz igazítás** Próba most

A képméret igazítása a képernyőhöz.

 Ez a funkció csak bizonyos **Képméret**-beállításoknál áll rendelkezésre.

 A funkció elérhetősége az adás jelének a függvénye.

- **Zoom és pozíció** Próba most

A kép méretének vagy pozíciójának beállítása.

 Ez a funkció csak akkor használható, ha a **Képméret** beállítása **Egyedi**.

# A külső eszköznek megfelelő megtekintési környezet beállítása





A Projector-et adott videoformátumok megtekintéséhez is optimalizálhatja.

## A Kiterjesztett bemeneti jel használata

 > balra nyíl gomb >  **Beállítások** > **Összes beállítás** > **Kapcsolatok** > **Külsőeszköz-kezelő**  
> **Kiterjesztett bemeneti jel** **Próba most**

( > balra nyíl gomb >  **Beállítások** > **Összes beállítás** > **Általános információk és adatvédelem** > **Külsőeszköz-kezelő** > **Kiterjesztett bemeneti jel**)

Kiterjeszti a bemeneti jel tartományát a HDMI-kapcsolatokra.



-  A menü neve vagy a funkció helye a modelltől függően változhat.
-  Ha az **Kiterjesztett bemeneti jel** funkció ki van kapcsolva, a külső eszköztől küldött HDR jelek nem fogadhatók.
-  Ha azt a HDMI-csatlakozót választja ki, amin az **Kiterjesztett bemeneti jel** funkciót kívánja használni, és a **Válasszon** gombot megnyomva az **Kiterjesztett bemeneti jel** funkciót **Be** helyzetbe kapcsolja, a Projector képernyő vibrálhat.
-  Ha olyan külső eszközhöz csatlakoztatja a Projector-et, amely csak UHD 24 Hz, UHD 30 Hz frekvenciát vagy valamilyen FHD-frekvenciát támogat, előfordulhat, hogy az **Kiterjesztett bemeneti jel** funkció nem áll rendelkezésre. Ebben az esetben kapcsolja ki a **Kiterjesztett bemeneti jel** funkciót.
-  Ha többet szeretne megtudni a támogatott UHD-felbontásokról, lásd: „Az egyes UHD-bemeneti jelek támogatott felbontásai”.

## A HDMI feketeszint használata

 > balra nyíl gomb >  **Beállítások** > **Összes beállítás** > **Kapcsolatok** > **Külsőeszköz-kezelő**  
> **HDMI feketeszint** **Próba most**

( > balra nyíl gomb >  **Beállítások** > **Összes beállítás** > **Általános információk és adatvédelem** > **Külsőeszköz-kezelő** > **HDMI feketeszint**)

A HDMI feketeszint funkció segítségével Projector-hez a HDMI-kábellel csatlakoztatott külső eszközöknél kompenzálható például a fekete szín alacsony szintje, az alacsony kontraszt és a tompa színek.

-  A menü neve vagy a funkció helye a modelltől függően változhat.
-  A funkció csak akkor érhető el, ha a bemeneti jel HDMI-kábelen érkezik a Projector-re, és RGB444 formátumra van állítva.

# A Hang üzemmód beállítása és a Szakértői beállítások megadása

A Hang üzemmód megváltoztatása és a Szakértői beállítások módosítása.

## Hangmód kiválasztása

 > balra nyíl gomb >  **Beállítások** > **Összes beállítás** > **Hang** > **Hang üzemmód** Próba most

Kiválaszthatja a megfelelő hangüzemmódot a tartalomtípusnak vagy a hallgatási környezetnek megfelelően.

 Ha külső eszköz van csatlakoztatva, akkor előfordulhat, hogy a **Hang üzemmód** ennek megfelelően módosul.

 Ezt a funkciót nem minden modell támogatja.

## A speciális hangbeállítások konfigurálása

 > balra nyíl gomb >  **Beállítások** > **Összes beállítás** > **Hang** > **Szakértői beállítások** Próba most

Az alábbi beállításokon keresztül lehetősége van a hangminőség személyre szabására.

 A támogatott menüopciók a **Hangkimenet** beállításától függően változhatnak.

- **Balansz** Próba most

Állítsa be a bal és a jobb hangszóró hangerejét a hangszintek kiegyensúlyozása érdekében.

 Ha a Projector-t portré módban használja, előfordulhat, hogy a **Balansz** funkció nem működik megfelelően.

 Ezt a funkciót nem minden modell támogatja.

- **Ekvalizer** Próba most

Szabja testre a Projector hangját a magas és mély hangok hangerejének beállításával.

 Ez a funkció nem érhető el, ha a **Adaptív hangzás Pro** vagy a **Aktív hangerősítő** funkció aktív.

 Ez a funkció nem érhető el, ha a **Hang üzemmód** funkció beállítása **Adaptív hangzás**, **Játék**, vagy **Hangosított**.

 A funkció neve és tulajdonságai a csatlakoztatott külső eszköztől függően eltérő módon is megjelenhetnek.

- **HDMI eARC Mód** Próba most

Az eARC funkciót támogató audioeszközök HDMI-eARC kapcsolaton keresztül is csatlakoztathatók. Az eszköz csatlakoztatása során átmenetileg elnémulhat a készülék.

 Ezt a funkciót nem minden modell támogatja.

- **Digitális kimeneti audioformátum** Próba most

Válassza ki a digitális hangkimeneti formátumot. Ha az Auto opciót választja, a hangkimeneti mód automatikusan a csatlakoztatott hangsáv vagy A/V-vevő által támogatott módra vált.

A **Áteresztés** lehetőséget választva, a hangadatokat a rendszer feldolgozás nélkül bocsátja ki.

 Ez a funkció akkor érhető el, ha a bemeneti forrás HDMI, és a rádióerősítő HDMI-eARC opciótn keresztül csatlakozik.

- **Digitális kimeneti audio késleltetése** Próba most

Állítsa be a digitális hang kimeneti késleltetési idejét.

 Ez a funkció akkor érhető el, ha a bemeneti forrás HDMI, és a vevőegység HDMI-ARC vagy HDMI-eARC opción keresztül csatlakozik.

 Ha a vevőegység nem tudja feldolgozni a bemeneti jelforrást, akkor az **Auto**. opcióval működhet.

 Ezt a funkciót nem minden modell támogatja.

- **Dolby Atmos** Próba most

Ha Termék-t néz a beépített hangszórókon keresztül, a Dolby Atmos virtuális térhatású hanghatása be- vagy kikapcsolható.

 Ezt a funkciót nem minden modell támogatja.

 A virtuális térhangzás nem működik, ha a terméket a képernyő mögé, vagy a mennyezetre, a képernyő mögé telepítik.

- **Automatikus hangerő** Próba most

Csatornaváltáskor vagy másik külső bemenetre történő átkapcsoláskor automatikusan adott szintre állítja a hangerőt.

- **Szimultán optikai kimenet**

Az optikai kapcsolattal csatlakoztatott eszközből mindig hang szól.

 Ez a funkció csak bizonyos modelleknél és földrajzi régiókban áll rendelkezésre.

- **Hang visszaállítása** Próba most

Állítsa vissza a megváltozott hangbeállításokat.

 A normál audiojelek mintavételezése 48 kHz-en történik, míg a HD-audiojeleké 96 kHz-en.

 Előfordulhat, hogy bizonyos SPDIF-vevőegységek nem kompatibilisek a HD audioformátummal.



# A Hangzástámogató funkciók használata

A Projector hangbeállításainak konfigurálása.





## Hangszóróválasztás

 > balra nyíl gomb >  **Beállítások** > **Összes beállítás** > **Hang** > **Hangkimenet** Próba most



Ezzel a funkcióval kiválaszthatja, hogy milyen hangszórókon szólaljon meg a Projector hangja.

-  Ha a hangsáv HDMI-n és Optikai által is csatlakozik a Projector-hez, a HDMI lehet először kiválasztva, még akkor is, ha az Optikai lehetőséget választja.
-  Elképzelhető, hogy a külső hangszórók a Samsung Smart távvezérlő segítségével nem vezérelhetők. Bekapcsolt külső hangszóró esetén egyes menük nem lesznek használhatók.

A Samsung Projector támogatja a Q-Symphony funkciót.

- A **Q-Symphony** összekapcsolja a Samsung hangszórókat Projector-je hangszóróival, hogy a valódi hangélményhez egyszerre tudjon hangot lejátszani több hangszóróról.
-  A **Q-Symphony** akkor használható a soundbarral, ha a Projector **Kivetítési mód** üzemmódjának ( > balra nyíl gomb >  **Beállítások** > **Összes beállítás** > **Projector-beállítások** > **Kivetítési mód**) beállítása **Mennyezeten elől** vagy **Mennyezeten hátul**.
-  Ezt a funkciót nem minden modell támogatja.

Az Ön Samsung Projector-je támogatja az USB hangeszköz csatlakoztatását.









- Az USB 2.0 és újabb eszközök támogatottak.
- Két USB hangeszköz csatlakoztatható egyszerre.
-  Ügyeljen arra, hogy az USB-hangeszközt közvetlenül egy USB-porthoz csatlakoztassa. (USB-elosztót a készülék nem támogat.)
-  Előfordulhat, hogy bizonyos USB-hangeszköz modellek nem kompatibilisek a Projector-vel.

## A Projector hallgatása Bluetooth-eszközök segítségével

 > balra nyíl gomb >  **Beállítások** > **Összes beállítás** > **Hang** > **Hangkimenet** > **Bluetooth Hangszórók listája**

( > balra nyíl gomb >  **Beállítások** > **Összes beállítás** > **Hang** > **Hangkimenet** > **Bluetooth-hang**)

A Projector-hez Bluetooth-audioeszközöket csatlakoztathat. Ezeket párosítsa a Projector Bluetooth-funkciójával. A csatlakoztatás és használat tekintetében a részletes utasításokért olvassa el a hangeszköz, például a Bluetooth hangszóró, a Sound Bar vagy a fejhallgató használati útmutatóját.

-  Ha a Projector nem találja meg a Bluetooth-hangeszközt, akkor próbálja az eszközt a Projector-hez közelebb helyezni, majd válassza a **Keresés** lehetőséget.
-  A párosított Bluetooth-hangeszköz bekapcsolásakor a Projector automatikusan észleli azt, és megjelenik egy előugró ablak. Az előugró ablakban egyszerűen aktiválhatja/deaktiválhatja a Bluetooth-hangeszközt.
-  A hangminőséget befolyásolhatja a Bluetooth hálózat minősége.
-  Bluetooth-eszköz használata előtt lásd: „Olvassa el a Bluetooth-eszközök használata előtt”.
-  Egyes modelleken két Bluetooth-eszköz csatlakoztatható és használható egyszerre.
-  Ha több Bluetooth audioeszköz és Bluetooth bemeneti eszköz van egyidejűleg csatlakoztatva, előfordulhat, hogy az audioeszközök hangja szaggatott lesz, vagy a bemeneti eszközök kulcsadatai kieshetnek.  
A csatlakoztatható Bluetooth audioeszközök száma egy eszközre korlátozható a stabil játékszolgáltatás érdekében.
-  Ha hívás érkezik, miközben a Galaxy Buds készülékkel Projector hangot hallgat, a Buds csatlakozik a mobiltelefonhoz, és a Projector hangja elnémul a híváshoz való csatlakozáshoz.  
A hívás befejezésekor a Buds automatikusan csatlakozik a Projector-hez. Ez a funkció csak akkor támogatott, ha a Projector és a mobiltelefon ugyanahhoz a Samsung fiókhöz csatlakozik.
-  Ha a Galaxy Buds-t leválasztja, miközben a Projector hangját a Buds segítségével hallgatja, a Projector hangja elnémul.
-  A menü neve vagy a funkció helye a modelltől függően változhat.

## A Aut. Bluetooth-kapcs. használata

 > bal irány gomb >  **Beállítások** > **Összes beállítás** > **Kapcsolatok** > **Aut. Bluetooth-kapcs.**









Automatikusan csatlakoztatja a legutóbbi használt Bluetooth-hangeszközt.

-  Ez a funkció csak bizonyos modelleknél és földrajzi régiókban áll rendelkezésre.



## A Projector hangjának lejátszása a Q-Symphony beállításával

 > balra nyíl gomb >  **Beállítások** > **Összes beállítás** > **Hang** > **Q-Symphony beállítása**

A **Q-Symphony beállítása** funkcióval konfigurálja a vezetékes vagy vezeték nélküli symphony-beállításokat.

-  Ezt a funkciót nem minden modell támogatja.
-  A vezetékes symphony-beállítások csak akkor elérhetőek, ha a vezetékes symphony funkciót támogató Samsung hangeszköz HDMI vagy Optikai kimenetre csatlakozik.
-  A Wi-Fi és Q-Symphony funkciót támogató Samsung hangeszközök esetén lehetőség van a vezeték nélküli symphony funkciók beállítására.
-  Nem lehet egyszerre bekapcsolni a vezetékes és a vezeték nélküli symphony üzemmódokat.
-  Az eszköz típusától és az üzemmód beállításaitól függően egyszerre legfeljebb három Samsung hangeszköz csatlakoztatható.
-  Ez a funkció a Projector modelljétől és a Samsung hangeszköz típusától függően elérhető.
-  A **Q-Symphony** akkor használható a soundbarral, ha a Projector **Kivetítési mód** üzemmódjának ( > balra nyíl gomb >  **Beállítások** > **Összes beállítás** > **Projector-beállítások** > **Kivetítési mód**) beállítása **Mennyezeten elől** vagy **Mennyezeten hátul**.

Ha a Q-Symphony funkciót támogató Samsung soundbar vagy Samsung vezeték nélküli hangszóró csatlakozik, az alábbi feltételek teljesülése mellett használható a térhangzás konfiguráció.

- Legalább kettő azonos típusú Samsung vezeték nélküli hangszóró csatlakozik ugyanahhoz a vezeték nélküli hálózathoz.
- A WIFI-funkciót támogató Samsung hangeszköznek ugyanahhoz a vezeték nélküli hálózathoz kell kapcsolódnia, amihez a Projector is kapcsolódik.
-  A csatlakoztatással és használatával kapcsolatban további tájékoztatást a WIFI-funkciót támogató Samsung audioeszköz kezelési útmutatójában talál.
-  Bizonyos vezeték nélküli Samsung hangeszközök nem támogatják a soundbart is tartalmazó konfigurációt.

Ha bekapcsolja a képernyő tükrözését, miközben a Wi-Fi-t támogató Samsung hangeszközt használ, a kapcsolat megszakad.

- **Q-Symphony Mode**

Szabja személyre a Q-Symphony Mode beállításait a tartalom típusa szerint, és attól függően, hogy hangszórói támogatják-e a **Q-Symphony Mode** funkciót.

- **Q-Symphony**

A **Q-Symphony** összekapcsolja a Samsung hangeszközöket Projector készüléke hangszóróival, hogy a valódi hangélményhez egyszerre tudjon hangot lejátszani több hangszóróról.

- **Sztereo**

A **Sztereo** funkciót támogató két Samsung hangeszköz Sztereo hangszóróként működik.

 Ez a funkció csak akkor konfigurálható, ha a **Sztereo** funkciót támogató, azonos típusú Samsung hangeszközök vannak csatlakoztatva.

- **Hangeszköz kiválasztása**

Állítson be különböző konfigurációkat úgy, hogy a Q-Symphony Mode beállításai alapján választ hangeszközöket.

- **Helyzet beállítása**

Módosítsa a Q-Symphony Mode konfigurált hangeszközeinek helyzetét.

 Ha beállít egy vezeték nélküli Samsung hangeszközt a vezeték nélküli symphony funkció használatához, be lehet állítani a helyet.

 A helybeállítás a Samsung vezeték nélküli hangeszköz típusától függően elérhető.  
Az eszköz műszaki adatait a Samsung hangeszköz kezelési útmutatójában találja.

- **Automatikus beállítás**

Az **Automatikus beállítás** funkció automatikusan megváltoztatja a konfigurált audioeszközök pozícióit.

 Ez a funkció csak bizonyos modelleknél és földrajzi régiókban áll rendelkezésre.

 Az **Automatikus beállítás** a Samsung vezeték nélküli hangeszközeinek típusától függően nem biztos, hogy támogatott.

 A Projectormikrofonjának és hangkimeneti beállításainak függvényében ez a funkció nem biztos, hogy működik.

 Az észlelt pozíció nem biztos, hogy megegyezik a tényleges helyzettel, a hangeszköz telepítési helyén lévő akadályok és visszaverődési jellemzők miatt. A hangeszközök telepítési környezetétől függően a pozícióérzékelés sikertelen lehet.

- **Szint beállítása**

Állítsa be a Q-Symphony Mode konfigurált hangeszközeinek hangerejét.

 Az **Szint beállítása** a Samsung vezeték nélküli hangeszközeinek típusától függően nem biztos, hogy támogatott.

 A **Hangeszköz kiválasztása**, **Helyzet beállítása** és **Szint beállítása** beállítások mentése külön történik minden egyes Q-Symphony Mode-hoz

 A funkciók csak bizonyos modelleknél és földrajzi régiókban állnak rendelkezésre.

# Rendszer és Terméktám.

Konfigurálhatja a rendszert és az olyan támogatási beállításokat, mint például az óra, az időzítők, az energiafelhasználás és a szoftverfrissítés.

## Az időfunkciók és az időzítők használata

A pontos idő beállítása és az időzítő funkció használata.

 > balra nyíl gomb >  **Beállítások** > **Összes beállítás** > **Általános információk és adatvédelem**  
> **Rendszerkezelő** > **Idő**

( > balra nyíl gomb >  **Beállítások** > **Összes beállítás** > **Általános információk és adatvédelem** > **Idő**)

Az idő automatikusan és manuálisan is beállítható. Miután beállította az időt, a Projectoron bármikor megtekintheti az aktuális időt. **Próba most**

 A menü neve vagy a funkció helye a modelltől függően változhat.

A következő esetekben be kell állítania az órát:

- Kihúzta, majd újból csatlakoztatta a tápkábelt.
- Az **Óra mód** opciót **Auto.** beállításról **Kézi** beállításra módosította.
- A Projector nem csatlakozik a hálózathoz.
- Nem érkezik sugárzott jel.

## Az óra beállítása

 > balra nyíl gomb >  **Beállítások** > **Összes beállítás** > **Általános információk és adatvédelem**  
> **Rendszerkezelő** > **Idő** > **Óra** > **Óra mód**

( > balra nyíl gomb >  **Beállítások** > **Összes beállítás** > **Általános információk és adatvédelem** > **Idő** > **Óra mód**)

Állítsa a **Óra mód** beállítását **Auto.** vagy **Kézi** értékre. Ha a **Óra mód** beállítása **Auto.**, az aktuális idő automatikusan kerül beállításra. Ha az **Óra mód** beállítása **Kézi**, közvetlenül adhatja meg a pontos dátumot és időt. Válassza ki a **Dátum** és az **Idő** elemet a távvezérlő iránygombjaival.

 A funkció csak akkor érhető el, ha a Projector csatlakozik a hálózathoz.



 A menü neve vagy a funkció helye a modelltől függően változhat.

## Az óra nyári időszámításának és időzónájának beállítása

 > balra nyílgomb >  **Beállítások** > **Összes beállítás** > **Általános információk és adatvédelem**  
> **Rendszerkezelő** > **Idő** > **Óra** > **Időzóna**

( > balra nyílgomb >  **Beállítások** > **Összes beállítás** > **Általános információk és adatvédelem** > **Idő** > **Óra** > **Időzóna**)

A pontos idő beállítása a nyári időszámítás és a helyi időzóna beállításával. [Próba most](#)

-  Ez a funkció csak akkor érhető el, ha az **Óra mód** beállítása **Auto**.
-  Ez a funkció csak bizonyos modelleknél és földrajzi régiókban áll rendelkezésre.
-  A menü neve vagy a funkció helye a modelltől függően változhat.

- **GMT**

A Greenwichi idő (GMT) beállítása.

- **Nyári idősz.**



Automatikus váltás nyári időszámításra (DST).

## A pontos idő beállítása

 > balra nyílgomb >  **Beállítások** > **Összes beállítás** > **Általános információk és adatvédelem**  
> **Rendszerkezelő** > **Idő** > **Óra** > **Időeltolás**

( > balra nyílgomb >  **Beállítások** > **Összes beállítás** > **Idő** > **Időeltolás**)

Az **Időeltolás** funkció hálózati kapcsolaton keresztül állítja be a pontos időt. [Próba most](#)



-  Ez a funkció csak akkor érhető el, ha az **Óra mód** beállítása **Auto**, és a Projector egy hálózathoz csatlakozik.
-  A menü neve vagy a funkció helye a modelltől függően változhat.

## Az Aut. kikapcsolás funkció használata

 > balra nyíl gomb >  **Beállítások** > **Összes beállítás** > **Általános információk és adatvédelem**  
> **Rendszerkezelő** > **Idő** > **Elalvás időzítő**

( > balra nyíl gomb >  **Beállítások** > **Összes beállítás** > **Általános információk és adatvédelem** > **Teljesítmény és energiagazdálkodás** > **Elalvás időzítő**)

A funkcióval a Projector automatikusan kikapcsolható egy meghatározott, előre beállított idő elteltével. A Projector automatikus kikapcsolásához az Elalvás időzítőt legfeljebb 180 percre állíthatja be.

-  Egyes megtekintési módok ezt a funkciót nem támogatják.
-  Ez a funkció csak bizonyos modelleknél és földrajzi régiókban áll rendelkezésre.
-  A menü neve vagy a funkció helye a modelltől függően változhat.

## A Projector kikapcsolása a kikapcsolásidőzítővel



 > balra nyíl gomb >  **Beállítások** > **Összes beállítás** > **Általános információk és adatvédelem**  
> **Rendszerkezelő** > **Idő** > **Kikapcsolásidőzítő**

( > balra nyíl gomb >  **Beállítások** > **Összes beállítás** > **Általános információk és adatvédelem** > **Teljesítmény és energiagazdálkodás** > **Kikapcsolásidőzítő**)

Állítsa be a **Kikapcsolásidőzítő** funkciót, ha a Projector-et egy meghatározott időpontban szeretné automatikusan kikapcsolni. a **Kikapcsolásidőzítő** csak akkor érhető el, ha az **Óra** be van állítva.

-  A funkció használatához először végezze el a **Idő** beállítását. [Próba most](#)
  -  > balra nyíl gomb >  **Beállítások** > **Összes beállítás** > **Általános információk és adatvédelem** > **Rendszerkezelő** > **Idő**\*
  -  > balra nyíl gomb >  **Beállítások** > **Összes beállítás** > **Általános információk és adatvédelem** > **Idő** > **Idő**\*

\*: A menü neve vagy a funkció helye a modelltől függően változhat.

-  Ez a funkció csak bizonyos modelleknél és földrajzi régiókban áll rendelkezésre.
-  A menü neve vagy a funkció helye a modelltől függően változhat.

# Az Teljesítmény és energiagazdálkodás funkciók használata

Használja az energiatakarékos funkciókat a Projector energiafogyasztásának csökkentésére.

## Az energiafogyasztás csökkentése Projector

 > balra nyíl gomb >  **Beállítások** > **Összes beállítás** > **Általános információk és adatvédelem**  
> **Teljesítmény és energiagazdálkodás** **Próba most**

Csökkentse az energiafogyasztást az energia-preferenciák és egyéb energiatakarékos lehetőségek módosításával.

- **Energiagazdálkodási megoldás** **Próba most**

Az energiafelhasználás csökkentése a fényerő-beállítások módosításával.

- **Képernyővédő** **Próba most**

Ha két órán át vagy ennél hosszabb ideig nem változik a kép a Projector képernyőjén, akkor bekapcsol a képernyővédő.

 Ezt a funkciót nem minden modell támogatja.

- **Automatikus energiatakarékoság** **Próba most**

Ha a Projector Wi-Fi-hálózathoz csatlakozik, ez a funkció ellenőrzi a Wi-Fi-jeleket és a távvezérlő használati adatait annak megállapítása érdekében, hogy a Projector használatban van-e. Ha a Projector-t bekapcsolva hagyja, a funkció automatikusan kikapcsolja a képernyőt.

 Ezt a funkciót nem minden modell támogatja.

 A Wi-Fi útválasztótól függően előfordulhat, hogy ez a funkció nem támogatott.



- **Automatikus kikapcsolás** **Próba most**

A szükségtelen energiafogyasztás csökkentése érdekében a Projector automatikusan kikapcsol, ha adott ideig nem végeznek műveletet a Projector vezérlő gombokon vagy a távvezérlőn.

 Egyes régiókban előfordulhat, hogy az **Automatikus kikapcsolás** funkció nem támogatott, amikor a **Samsung TV Plus** működik.







- **Elalvás időzítő**

Állítsa be az időzítőt, hogy a Projector 180 perc után automatikusan kikapcsoljon.

-  Ezt a funkciót nem minden modell támogatja.
-  Egyes megtekintési módok ezt a funkciót nem támogatják.
-  A menü neve vagy a funkció helye a modelltől függően változhat.

- **Kikapcsolásidőzítő**

Állítsa be a **Kikapcsolásidőzítő** funkciót, ha a Projector-et egy meghatározott időpontban szeretné automatikusan kikapcsolni.

-  Ezt a funkciót nem minden modell támogatja.
-  Egyes megtekintési módok ezt a funkciót nem támogatják.
-  A funkció használatához először végezze el a **Idő** beállítását. [Próba most](#)
  -  > balra nyíl gomb >  **Beállítások** > **Összes beállítás** > **Általános információk és adatvédelem**  
> **Rendszerkezelő** > **Idő\***
  -  > balra nyíl gomb >  **Beállítások** > **Összes beállítás** > **Általános információk és adatvédelem** > **Idő** > **Idő\***

\*: A menü neve vagy a funkció helye a modelltől függően változhat.

-  A menü neve vagy a funkció helye a modelltől függően változhat.

## A Projector szoftverének frissítése

Ellenőrizze, és szükség esetén frissítse a Projector-en futó szoftver verzióját.

 NE kapcsolja ki a Projector-et, amíg a frissítés be nem fejeződött. A szoftverfrissítés befejeztével a Projector automatikusan ki- és bekapcsol. Szoftverfrissítés után a kép- és hangbeállítások visszaállnak az alapértékekre.

 > balra nyíl gomb >  **Beállítások** > **Terméktám.** > **Szoftverfrissítés** Próba most

### Frissítés a hálózaton keresztül

 > balra nyíl gomb >  **Beállítások** > **Terméktám.** > **Szoftverfrissítés** > **Most frissít** Próba most

 A hálózatról történő frissítéshez aktív hálózati kapcsolat szükséges.

### Frissítés USB-eszköztől

 > balra nyíl gomb >  **Beállítások** > **Terméktám.** > **Szoftverfrissítés** > **Most frissít** Próba most

Miután a frissítési fájlt letöltötte a Samsung weboldaláról és átmásolta egy USB-eszköze, a frissítéshez csatlakoztassa az USB-eszközt a Projector-hez.

 USB-eszköztől való frissítéshez töltsse le a frissítőcsomagot a Samsung.com webhelyről a számítógépére. Mentse ezután a frissítőcsomagot az USB-eszköz legfelső szintű mappájába. Ha máshova menti, a Projector nem fogja megtalálni a frissítőcsomagot.

## A Projector automatikus frissítése

 > balra nyíl gomb >  **Beállítások** > **Terméktám.** > **Szoftverfrissítés** > **Automatikus frissítés** Próba most

Ha a Projector csatlakozik az internethez, beállíthatja, hogy a Projector automatikusan, magától frissítse szoftverét Projector-nézés közben. A háttérben lezajlott frissítést a Projector következő bekapcsolásakor alkalmazza.



Ha elfogadja a Smart Hub feltételeit, az **Automatikus frissítés** beállítása automatikusan **Be** lesz. Ha le szeretné tiltani a funkciót, a **Válasszon** gomb segítségével kapcsolja ki.

 A funkció hosszabb időt is igénybe vehet, ha egyidejűleg más hálózati funkció is fut.

 Ehhez a funkcióhoz hálózati kapcsolat szükséges.

 Ez a funkció csak bizonyos modelleknél és földrajzi régiókban áll rendelkezésre.

## Frissítés a mobilhálózaton keresztül

 > balra nyíl gomb >  **Beállítások** > **Terméktám.** > **Szoftverfrissítés** > **Frissítés mobilhálózaton** Próba most

Mobilhálózat használata a szoftver frissítéséhez.

 Ez a funkció csak bizonyos modelleknél és földrajzi régiókban áll rendelkezésre.

## Biztonsági frissítéssel kapcsolatos információk

Biztonsági frissítéseket kap, amelyek megerősítik készüléke biztonságát, és óvják személyes adatait. A biztonsági frissítésekkel kapcsolatos további információkért látogasson el a <https://security.samsungtv.com> oldalra.

 A weboldal nem minden nyelven elérhető.

# Az A szülői felügyelet beállításai funkció használata

Konfigurálja a tartalom vagy az alkalmazás biztonsági beállításait.

 > balra nyíl gomb >  **Beállítások** > **Összes beállítás** > **Általános információk és adatvédelem**  
> **A szülői felügyelet beállításai** **Próba most**

Korlátozza a hozzáférést azokhoz a tartalmakhoz vagy alkalmazásokhoz, amelyek szülői felügyeletet igényelnek. A zárt tartalmak vagy alkalmazások a jelszó megadásával érhetőek el.

- **Műsorbesorolási zár beállításai** **Próba most**

A funkció hasznos lehet annak szabályozására, hogy milyen műsort nézhet a gyermek a korától függően a Projector-en.

 Bővebb információért lásd: „A Műsorbesorolási zár használata”.

 Ez a funkció csak bizonyos modelleknél és földrajzi régiókban áll rendelkezésre.

- **Felnőttcsatornák megjelölése** **Próba most**

Engedélyezi vagy letiltja a felnőtt tartalmakat. Kikapcsolt állapotban a felnőtt tartalmak nem érhetőek el.

 Ez a funkció csak bizonyos modelleknél és földrajzi régiókban áll rendelkezésre.

- **Csatornazár alkalmazása** **Próba most**

A menüt kiválasztva a **Csatornazár alkalmazása** funkció be- és kikapcsolható.

Zárjon bizonyos csatornákat, hogy megakadályozza, hogy a gyerekek felnőtt tartalmakat nézzenek.

 Ennek a funkciónak a használatához szükség van a PIN-kódra.

- **Csatornazár-beállítások** **Próba most**

Állítsa be a csatorna zárolását vagy feloldását.

 Ez a funkció csak bizonyos modelleknél és földrajzi régiókban áll rendelkezésre.

- **Alkalmazászár** **Próba most**

Állítsa be a telepített alkalmazást zárolásra vagy feloldásra.

## Audio- és videófunkciók a látás- és halláskárosultaknak

A funkciókat optimalizálhatja a látás- vagy halláskárosultak igényeinek megfelelően.

### A kiegészítő lehetőségeket biztosító funkciók futtatása

 > balra nyíl gomb >  **Beállítások** > **Összes beállítás** > **Általános információk és adatvédelem**  
> **Kiegészítő lehetőségek** Próba most

### A Kiegészítő lehetőségek parancsikonjai futtatása

A **Kiegészítő lehetőségek parancsikonjai** a kiegészítő funkciók könnyű elérésére szolgál. A **Kiegészítő lehetőségek parancsikonjai** megjelenítéséhez tartsa legalább 2 másodpercig lenyomva a +/− (Hangerő) gombot.

Egyszerűen bekapcsolhatóak az olyan funkciók, mint a **Hangos útmutatás**, **Hangos ismertetés**, **Feliratok felolvasása**, **Automatikus képkikapcsolás**, **Nagyítás**, **Nagy kontraszt**, **Relumino Mode**, **Menü és szöveg nagyítása**, **Szürkeárnyaltos**, **Színek invertálása**, **SeeColors Mode**, **Távvezérlő tanítása**, **Menü ismertetése**, **Feliratok**, **Jelnyelvi nagyítás**, **Jelnyelvi nagyítás szerkesztése**, **Többszörös audiokimenet**, **Gombismétlés lassítása**, **Automatikus menürendezés**, **Accessibility Settings** stb.

 Ha a **Hangos útmutatás** beállítása **Ki** vagy némítás, a **Kiegészítő lehetőségek parancsikonjai** hangos útmutatása akkor is használható.

 A parancsikonok menüi csak bizonyos modelleken vagy földrajzi régiókban állnak rendelkezésre.

## A hangos útmutatás bekapcsolása gyengén látók számára

 > balra nyíl gomb >  **Beállítások** > **Összes beállítás** > **Általános információk és adatvédelem**  
> **Kiegészítő lehetőségek** > **Hangos útmutatás beállításai** Próba most

Aktiválhatja a hangos útmutatást is, amely hangosan felolvassa a menübeállításokat a gyengén látók megsegítéséhez. A funkció aktiválásához állítsa a **Hangos útmutatás** lehetőséget **Be** értékre. A **Hangos útmutatás** bekapcsolt állapotában a Projector hangos útmutatást nyújt a csatornaváltáshoz és a hangerőállításhoz, valamint információt ad az aktuális és a következő műsorokkal, a nézésütemezéssel és egyéb Projector funkciókkal, az **Interneten** megjelenő tartalommal és a **Keresés** funkcióval kapcsolatban.

A be- vagy kikapcsolásához nyissa meg a **Hangos útmutatás** funkciót, majd nyomja meg a **Válasszon** gombot.

 A **Hangos útmutatás** a Projector **Nyelv** menüjében megadott nyelven érhető el. A **Hangos útmutatás** azonban egyes nyelveket még akkor sem támogat, ha azok szerepelnek a Projector **Nyelv** menüben. **Angol** nyelven mindig mindent támogat a rendszer.

 További információ a Projector **Nyelv** beállításával kapcsolatban: „A Menü nyelvének módosítása”.

## Beállíthatja a Hangos útmutatás hangerejét, sebességét, hangmagasságát, illetve a Projector háttérhangerejét

A hangos útmutatásnál beállítható a **Hangerő**, a **Sebesség**, a **Hangmagasság** és a **A Projector háttérhangereje**.

### Hangos ismertetés

 > balra nyíl gomb >  **Beállítások** > **Összes beállítás** > **Általános információk és adatvédelem**  
> **Kiegészítő lehetőségek** > **Hangos ismertetés beállításai** Próba most

Aktiválhatja a hangos támogatást, amely hangos ismertetést nyújt a videojelenetekről a gyengén látóknak. Ez a funkció csak azoknál az adásoknál használható, amelyek támogatják ezt a szolgáltatást.

 Ez a funkció csak digitális csatornák esetén áll rendelkezésre.

- **Hangos ismertetés**

A hangos ismertetési funkció be- és kikapcsolása.

- **Hangos ismertetés hangereje**

A hangalámondás hangerejének beállítása.

## Hangos feliratok beállítása

 > balra nyílgomb >  **Beállítások** > **Összes beállítás** > **Általános információk és adatvédelem**  
> **Kisegítő lehetőségek** > **Feliratok felolvasásának beállításai**

A funkció hangosan felolvassa a videótartalmakon megjelenő feliratokat. Beállíthatja a feliratok felolvasásának hangerejét és sebességét.

 Ez a funkció csak bizonyos modelleknél és földrajzi régiókban áll rendelkezésre.

## A Projector képernyő kikapcsol, de a hang nem

 > balra nyílgomb >  **Beállítások** > **Összes beállítás** > **Általános információk és adatvédelem**  
> **Kisegítő lehetőségek** > **Automatikus képkikapcsolás** **Próba most**

Az áramfogyasztás csökkentéséhez kapcsolja ki a Projector képernyőt és hallgassa csak a műsor hangját. Sötét képernyő mellett a távvezérlőn a hangerőszabályozó és a bekapcsológombon kívül bármelyik gombot megnyomva a Projector képernyője újra bekapcsol.

 Ez a funkció csak bizonyos földrajzi régiókban áll rendelkezésre.

## Nagyítsa ki a képernyőt

 > balra nyíl gomb >  **Beállítások** > **Összes beállítás** > **Általános információk és adatvédelem**  
> **Kisegítő lehetőségek** > **Nagyítás** **Próba most**

Nagyítsa fel a képernyőt, hogy nagyobb legyen a kép vagy a szöveg. A megjelenített utasításokat követve beállíthatja a nagyítási szintet vagy mozgathatja a nagyítási területet.

 Előfordulhat, hogy a **Nagyítás** nem működik egyes menükön vagy képernyőkön.

 Ez a funkció csak bizonyos modelleknél és földrajzi régiókban áll rendelkezésre.



## Fehér szöveg fekete háttéren (magas kontraszt)

 > balra nyíl gomb >  **Beállítások** > **Összes beállítás** > **Általános információk és adatvédelem**  
> **Kisegítő lehetőségek** > **Nagy kontraszt** **Próba most**

A Smart Hub és a beállítási menü képernyőket fekete háttéren fehér szövegre változtatja, és az átlátszó Projector menüket automatikusan átlátszatlanra állítja a könnyebb olvashatóság érdekében.

 A **Nagy kontraszt** bekapcsolt állapotában egyes **Kisegítő lehetőségek** menük nem érhetők el.

## A betűméret növelése (gyengén látók számára)

 > balra nyíl gomb >  **Beállítások** > **Összes beállítás** > **Általános információk és adatvédelem**  
> **Kisegítő lehetőségek** > **Menü és szöveg nagyítása** **Próba most**

Megnagyíthatja a képernyőn megjelenő betűk méretét. Az aktiválásához állítsa a **Menü és szöveg nagyítása** funkciót **Be** értékre.

## A képernyő beállítása fekete-fehérre

 > balra nyíl gomb >  **Beállítások** > **Összes beállítás** > **Általános információk és adatvédelem**  
> **Kisegítő lehetőségek** > **Szürkeárnyaltos** **Próba most**

A Projector képernyője fekete-fehérre állítható, hogy a színek miatt elmosódó élek élesebben látszódjanak.

 A **Szürkeárnyaltos** bekapcsolt állapotában egyes **Kisegítő lehetőségek** menük nem érhetők el.

 Ez a funkció csak bizonyos modelleknél és földrajzi régiókban áll rendelkezésre.

## A képernyő színeinek invertálása

 > balra nyílgomb >  **Beállítások** > **Összes beállítás** > **Általános információk és adatvédelem**  
> **Kisegítő lehetőségek** > **Színek invertálása** **Próba most**

A Projector képernyőjén megjelenő beállító menük szövegének és háttérének színei az olvasás megkönnyítése érdekében invertálhatók.

 A **Színek invertálása** bekapcsolt állapotában egyes **Kisegítő lehetőségek** menük nem érhetők el.

 Ez a funkció csak bizonyos modelleknél és földrajzi régiókban áll rendelkezésre.

## A színkorrekciós funkció beállítása színvaksággal élő felhasználók számára

 > balra nyílgomb >  **Beállítások** > **Összes beállítás** > **Általános információk és adatvédelem**  
> **Kisegítő lehetőségek** > **SeeColors Mode** **Próba most**



A funkció a színvakságban szenvedő felhasználók számára segíti a színek élénkebb megjelenítését.

A funkcióval testre szabhatja a színeket az egyedi látási körülményeihez, hogy gazdagabb színeket tapasztaljon a képernyőn.

 Ha a **SeeColors Mode** használatban van, néhány menü letiltásra kerül.

 Ezt a funkciót nem minden modell támogatja.

## A távvezérlő bemutatása (gyengén látók számára)

 > balra nyílgomb >  **Beállítások** > **Összes beállítás** > **Általános információk és adatvédelem**  
> **Kisegítő lehetőségek** > **Távvezérlő tanítása** **Próba most**

Ez a funkció segít a gyengén látóknak abban, hogy megtanulják a távvezérlő gombjainak elhelyezkedését. Ha a funkció aktiválva van, akkor a távvezérlő gombjait lenyomva a Projector kimondja az adott gomb nevét. Nyomja meg kétszer a  gombot a **Távvezérlő tanítása** funkció elhagyásához.

## A Projector menüjének bemutatása

 > balra nyílgomb >  **Beállítások** > **Összes beállítás** > **Általános információk és adatvédelem**  
> **Kisegítő lehetőségek** > **Menü ismertetése** **Próba most**

Ismerje meg a Projector képernyőn megjelenő menüket. Engedélyezése esetén a Projector bemutatja a kiválasztott menük szerkezetét és funkcióit.

## Projector adások nézése felirattal

 > balra nyíl gomb >  **Beállítások** > **Összes beállítás** > **Általános információk és adatvédelem**  
> **Kiegészítő lehetőségek** > **Feliratok beállítása** **Próba most**

Az **Feliratok** beállítása legyen **Be**. Ezután a műsort felirattal nézheti.

 Ez a funkció csak bizonyos modelleknél és földrajzi régiókban áll rendelkezésre.

 Ennek a funkciónak nincs köze a DVD- vagy Blu-ray-lejátszók feliratvezérlő funkcióihoz. A DVD- vagy Blu-ray lemezek feliratainak vezérléséhez használja a DVD- vagy Blu-ray lejátszó, illetve a lejátszó távirányítójának felirat funkcióját.

- **Feliratok** **Próba most**

A felirat be- és kikapcsolása.

- **Feliratmód** **Próba most**

A feliratmód beállítása.

- **Feliratok nyelve** **Próba most**

A feliratok nyelvének beállítása.

- **Kimondott feliratok**

Meghallgathatja a feliratok kimondott változatát. A funkció csak az ilyen szolgáltatást kínáló adások esetében áll rendelkezésre.

 Ez a funkció csak bizonyos modelleknél és földrajzi régiókban áll rendelkezésre.

## A műsorfelirat nyelvének kiválasztása

Kiválaszthatja az alapértelmezett feliratnyelvet. A lista a sugárzott műsortól függően változhat.

- **Feliratok elsődleges nyelve** **Próba most**

A feliratok elsődleges nyelvének beállítása.

- **Feliratok másodlagos nyelve** **Próba most**



A feliratok másodlagos nyelvének beállítása.

## A jelnyelvi képernyő nagyítása a halláskárosultaknak

 > balra nyíl gomb >  **Beállítások** > **Összes beállítás** > **Általános információk és adatvédelem**  
> **Kiegészítő lehetőségek** > **Jelnyelvi nagyítás beállításai** **Próba most**

Kinagyíthatja a jelnyelvi képernyőt, ha az épp megtekintett műsor tartalmaz ilyen. Először állítsa a **Jelnyelvi nagyítás** beállítást **Be** értékre, majd válassza ki a **Jelnyelvi nagyítás szerkesztése** pontot a jelnyelvi képernyő pozíciójának és nagyításának módosításához.

## A Projector hallgatása Bluetooth-eszközön keresztül (halláskárosult felhasználók részére)

 > balra nyílgomb >  **Beállítások** > **Összes beállítás** > **Általános információk és adatvédelem**  
> **Kisegítő lehetőségek** > **Többszörös audiokimenet** Próba most

Lehetősége van arra, hogy egyszerre működtesse a Projector hangszóróit és a Bluetooth-fejhallgatót. Ha ez a funkció aktív, akkor a Bluetooth-fejhallgató hangerejét a Projector hangszóró hangereje fölé is állíthatja.

 Ez a funkció csak bizonyos modelleknél és földrajzi régiókban áll rendelkezésre.

 Ha többet szeretne megtudni a Bluetooth-eszközök Projector-hez való csatlakoztatásáról, lásd: [„A Projector hallgatása Bluetooth-eszközök segítségével”](#).

## Ismétlődő beállítások konfigurálása a távvezérlő gombjainál

 > balra nyílgomb >  **Beállítások** > **Összes beállítás** > **Általános információk és adatvédelem**  
> **Kisegítő lehetőségek** > **Távvezérlőgombok ismétlési beállításai** Próba most

Beállíthatja a távvezérlő gombjainak működési sebességét úgy, hogy azok lelassuljanak, amikor Ön folyamatosan nyomva tartja őket. Először állítsa a **Gombismétlés lassítása** beállítást **Be** értékre, majd módosítsa a működési sebességet az **Ismétlési gyakoriság** pontnál.

## A Kisegítő lehetőségek parancsikonjának beállításai használata

 > balra nyílgomb >  **Beállítások** > **Összes beállítás** > **Általános információk és adatvédelem**  
> **Kisegítő lehetőségek** > **Kisegítő lehetőségek parancsikonjának beállításai**

Annak beállítása, hogy a Hangerő gomb nyomva tartására aktiválódjon a kisegítő lehetőségek parancsikonja.

 Ez a funkció csak bizonyos modelleknél és földrajzi régiókban áll rendelkezésre.

## A Cselekvési idő használata

 > balra nyílgomb >  **Beállítások** > **Összes beállítás** > **Általános információk és adatvédelem**  
> **Kisegítő lehetőségek** > **Cselekvési idő**

Válassza ki, mennyi ideig maradjanak a képernyőn az előugró és hasonló üzenetek, mielőtt tenne valamit.

 Ez a funkció csak bizonyos modelleknél és földrajzi régiókban áll rendelkezésre.

## A Szöveg és kép mozgatása használata

 > balra nyílgomb >  **Beállítások** > **Összes beállítás** > **Általános információk és adatvédelem**  
> **Kisegítő lehetőségek** > **Szöveg és kép mozgatása**

Egyes képernyőeffektusok korlátozottak lehetnek, ez azonban a képernyő mozgására érzékeny személyek esetén hasznos lehet.

 Ez a funkció csak bizonyos modelleknél és földrajzi régiókban áll rendelkezésre.

## Egyéb funkciók használata

Megtekintheti a további funkciókat.

### A Menü nyelvének módosítása

 > balra nyílgomb >  **Beállítások** > **Összes beállítás** > **Általános információk és adatvédelem**  
> **Nyelv** Próba most

### A Menü stílusa módosítása

 > balra nyílgomb >  **Beállítások** > **Összes beállítás** > **Általános információk és adatvédelem**  
> **Menü stílusa**

Módosítsa a képernyőn megjelenő menüelemek méretét és átlátszóságát.

 Ez a funkció csak bizonyos modelleknél és földrajzi régiókban áll rendelkezésre.

### A távvezérlő akkumulátorszintjének ellenőrzése

 > balra nyílgomb >  **Beállítások** > **Összes beállítás** > **Általános információk és adatvédelem**  
> **Távvezérlő**

Ellenőrizheti a Samsung Smart távvezérlő akkumulátorának hátralevő töltési szintjét.

- **Távvezérlő fogásérzékelője**

Felhívja a felhasználók figyelmét, hogy tartsák megfelelően a távvezérlőt, ha a távvezérlő markolati érzékelője úgy észleli, nem a megfelelő irányba néz a távvezérlő. Ha ki van kapcsolva, a figyelmeztetés kikapcsol.

 Ezt a funkciót nem minden modell támogatja.

### A Hangvisszajelzés hangerejének beállítása

 > balra nyílgomb >  **Beállítások** > **Összes beállítás** > **Általános információk és adatvédelem**  
> **Hangvisszajelzés**

Állítsa be az értesítési hang hangerejét, amikor használ egy menüelemet vagy opciókat választ ki.



 Ez a funkció csak bizonyos modelleknél és földrajzi régiókban áll rendelkezésre.

## Jelszó beállítása

 > balra nyílgomb >  **Beállítások** > **Összes beállítás** > **Általános információk és adatvédelem**  
> **Rendszerkezelő** > **PIN módosítása** **Próba most**

( > balra nyílgomb >  **Beállítások** > **Összes beállítás** > **Általános információk és adatvédelem** > **PIN módosítása**)

Megjelenik a PIN kód megadására szolgáló ablak. Adjon meg egy PIN kódot. Írja be újra a megerősítéshez.

-  Ez a funkció csak bizonyos modelleknél és földrajzi régiókban áll rendelkezésre.
-  A menü neve vagy a funkció helye a modelltől függően változhat.
-  Ha elfelejtené a PIN kódot, a távvezérlő használatával alaphelyzetbe állíthatja azt. A PIN-kód 0000 értékre való visszaállításához a Projector bekapcsolt állapotában nyomja meg a távvezérlőn az alábbi gombokat a jelzett sorrendben (Franciaországban és Olaszországban: 1111).





Nyomja meg a **+/-** (Hangerő) gombot. > Hangosít >  > Halkít >  > Hangosít > .

## A Használati vagy Bolti üzemmód kiválasztása

 > balra nyílgomb >  **Beállítások** > **Összes beállítás** > **Általános információk és adatvédelem**  
> **Rendszerkezelő** > **Használati mód** **Próba most**

( > balra nyílgomb >  **Beállítások** > **Összes beállítás** > **Általános információk és adatvédelem** > **Használati mód**)

A Projector kiskereskedelmi környezethez is beállítható, ha a **Használati mód** funkciót **Bolti üzemmód** értékre állítja.

-  Minden egyéb felhasználáshoz válassza az **Otthon üzemmód** beállítást.
-  A **Bolti üzemmód** funkciót csak üzletekben használja. **Bolti üzemmód** esetén néhány funkció nem működik, a Projector beállításai pedig egy előre megadott idő elteltével automatikusan visszaállnak.
-  Ezt a funkciót nem minden modell támogatja.
-  A **Bolti üzemmód** nem érhető el a Projector menüből, de csak a kezdeti telepítés során.
-  A menü neve vagy a funkció helye a modelltől függően változhat.

## A Karbantartási mód használata

 > balra nyíl gomb >  **Beállítások** > **Terméktám.** > **Karbantartási mód**

Védje személyes adatait, amikor a Projector-t javítják, vagy más használja a készüléket. Amint a szervizüzemmód bekapcsol, hozzáférhetetlenné válnak az alkalmazások és a tartalmak. A beállításokat tároló adatok biztonsági mentéséhez csatlakoztasson USB-meghajtót a Projector-hez.

 Ezt a funkciót nem minden modell támogatja.

## Külső eszközök kezelése

 > balra nyíl gomb >  **Beállítások** > **Összes beállítás** > **Kapcsolatok** > **Eszközkapcsolat-kezelő**  
**Próba most**

Ha külső eszközöket például mobileszközt vagy táblagépet csatlakoztat a Projector-del azonos hálózathoz tartalommegosztás céljából, megtekintheti az engedélyezett és a csatlakoztatott eszközök listáját.

 A menü neve vagy a funkció helye a modellettől függően változhat.

- **Hozzáférési értesítés**

Beállíthatja, hogy megjelenjen-e értesítés a képernyőn, ha külső eszköz, például mobileszköz vagy táblagép próbál a Projector-hez csatlakozni.

- **Eszközlista**

Kezelheti a Projector-hez regisztrált külső eszközök listáját.

## Galaxy készülékének kezelése billentyűzettel és egérrel

 > balra nyílgomb >  **Beállítások** > **Összes beállítás** > **Kapcsolatok** > **Multi Control**

Kapcsolja be a **Multi Control** funkciót, hogy csatlakozzon a közeli Galaxy eszközökhöz, és egérrel, billentyűzettel kezelje azokat.

 Közeli eszközök csatlakoztatásához kapcsolja be a készülékeken a **Multi Control** funkciót, a WIFI-t és a Bluetooth-t, és gondoskodjon róla, hogy a készülékek ugyanahhoz a vezeték nélküli hálózathoz legyenek csatlakoztatva, és ugyanabba a Samsung-fiókba legyenek bejelentkezve.

 Ez a funkció csak bizonyos modelleknél és földrajzi régiókban áll rendelkezésre.

## Az AirPlay használata

 > balra nyílgomb >  **Beállítások** > **Összes beállítás** > **Kapcsolatok** > **Apple AirPlay beállításai** **Próba most**

( > balra nyílgomb >  **Beállítások** > **Összes beállítás** > **Speciális funkciók** > **Apple AirPlay beállításai**)

Az AirPlay segítségével iPhone, iPad vagy Mac eszközéről jeleníthet meg tartalmat a Projector képernyőjén.

 Ez a funkció csak bizonyos modelleknél és földrajzi régiókban áll rendelkezésre.

 A menü neve vagy a funkció helye a modelltől függően változhat.

## A Projector beállításainak visszaállítása a gyári alapértékekre

 > balra nyílgomb >  **Beállítások** > **Összes beállítás** > **Általános információk és adatvédelem** > **Gyári beállítások visszaállítása** **Próba most**

A Projector összes beállítása visszaállítható a gyári alapértékekre.

1. Válassza az **Gyári beállítások visszaállítása** lehetőséget. Megjelenik a biztonsági PIN kód megadására szolgáló ablak.
2. Írja be a biztonsági PIN kód kódját, majd válassza ki az **Visszaállítás** lehetőséget. Ekkor az összes beállítás visszaáll az alapértelmezett értékre. A Projector automatikusan ki-, majd bekapcsolódik, és megjeleníti a Kezdeti beállítás képernyőt.

# Figyelmeztetések és óvintézkedések

A telepítést követően elolvasandó utasítások és információk elérése.

## Olvassa el az Apps használata előtt

Olvassa el az alábbi információkat a Apps funkció használata előtt.

- Ha az **Apps** funkció segítségével új alkalmazásokat szeretne letölteni, először jelentkezzen be Samsung-fiókjába.
- A Samsung Smart Hub alkalmazásban bemutatott termékjellemzők, valamint az elérhető tartalmak korlátozása miatt előfordulhat, hogy bizonyos funkciók, alkalmazások és szolgáltatások nem használhatók az összes készüléken és az összes régióban. Látogasson el a <https://www.samsung.com> webhelyre, ahol többet tudhat meg az egyes eszközökről és a tartalom elérhetőségéről. A szolgáltatások és a tartalom elérhetősége előzetes értesítés nélkül változhat.
- A Samsung nem vállal jogi felelősséget azért, ha az alkalmazások szolgáltatásainak működése a szolgáltató miatti bármilyen okból megszakad.
- Előfordulhat, hogy az alkalmazások szolgáltatásai csak angol nyelven érhetőek el, és a területtől függően a tartalom is változhat.
- Az alkalmazásokról a szolgáltató weboldalán tudhat meg többet.
- Az instabil hálózati kapcsolat késést vagy kiesést okozhat. Az alkalmazások a hálózati környezettől függően automatikusan is leállhatnak. Ebben az esetben ellenőrizze a hálózati kapcsolatot, és próbálkozzon újra.
- Egyes esetekben az alkalmazások szolgáltatásai és a frissítései elérhetetlenné válhatnak.
- Az alkalmazás tartalmát a szolgáltató előzetes írásos értesítés nélkül módosíthatja.
- Az elérhető szolgáltatások az alkalmazás Projector-re telepített verziójától is függhetnek.
- Az alkalmazások funkcionalitása a későbbi verziókban változhat. Ebben az esetben futtassa az alkalmazás ismertetőjét, vagy látogasson el a szolgáltató weboldalára.
- A szolgáltató irányelveitől függően előfordulhat, hogy egyes alkalmazások nem támogatják a többfeladatos feldolgozást.
- Az alkalmazás előfizetésével és leiratkozásával kapcsolatos részletekért forduljon a szolgáltatóhoz.

# Olvassa el az Internet funkció használata előtt

Olvassa el az alábbi információkat az Internet funkció használata előtt.

- A fájlletöltést a készülék nem támogatja.
- Az **Internet** funkcióval nem feltétlenül érhetőek el egyes webhelyek, így a bizonyos vállalatok által fenntartott webhelyek sem.
- A Projector nem támogatja a flash videók lejátszását.
- A rendszer az e-kereskedelmet, online vásárlásokat nem támogatja.
- A rendszer az ActiveX funkciót nem támogatja.
- A rendszer csak korlátozott számú betűtípust támogat. Előfordulhat, hogy bizonyos szimbólumok és karakterek nem megfelelően jelennek meg.
- A távvezérlővel kiadott parancsok végrehajtása és az ennek eredményeképpen megjelenő képernyők késve jelenhetnek meg a weboldalak betöltése közben.
- A weboldal betöltődése a részt vevő rendszerek állapotától függően késleltethető, de előfordulhat, hogy a weboldal be sem töltődik.
- A másolás és a beillesztés műveletet nem támogatja a rendszer.
- Előfordulhat, hogy e-mail vagy egyszerű üzenet írásakor bizonyos funkciók – például a betűméret és -szín kiválasztása – nem érhetőek el.
- Korlátozott számú könyvjelző használható, és a menthető naplófájl mérete is korlátozott.
- Az egyidejűleg megnyitható ablakok száma korlátozott.
- Az internetes böngészés sebessége a hálózat jellemzőitől függ.
- A weboldalon beágyazott videók aktív PIP (kép a képben) funkció mellett nem játszhatók le.
  - ✎ Ez a funkció csak bizonyos modelleknél és földrajzi régiókban áll rendelkezésre.
- A böngészési előzményeket a legújabbtól kezdve a legrégebbi felé haladva menti a készülék, és a legrégebbi bejegyzéseket írja felül először.
- A támogatott video- és audiokodekektől függően előfordulhat, hogy nem játszhatók le bizonyos HTML5-video- és hangfájlok.
- Előfordulhat, hogy a számítógépre optimalizált adatfolyamokat kínáló szolgáltatóktól származó videók nem játszhatók le megfelelően a Samsung saját fejlesztésű **Internet**böngészőjével.

## Olvassa el a vezeték nélküli hálózati kapcsolat beállítása előtt

### Elővigyázatossági intézkedések vezeték nélküli hálózathoz

- Ez a Projector az IEEE 802.11 a /b /g /n kommunikációs protokollt támogatja. A fenti kommunikációs protokollokon kívül egyes modellek támogatják az összes IEEE 802.11 ac /ax protokollt. Előfordulhat, hogy Projector-hez a Home Network-protokollon kapcsolódó eszközön tárolt videofájlok nem játszhatók le zökkenőmentesen.
  - ✎ Típustól vagy földrajzi területtől függően előfordulhat, hogy néhány IEEE 802.11 kommunikációs protokoll nem támogatott.
- A vezeték nélküli hálózat használatához a Projector-nek vezeték nélküli hozzáférési ponthoz vagy modemhez kell csatlakoznia. Ha a vezeték nélküli hozzáférési pont támogatja a DHCP-protokollt, akkor a Projector DHCP-t vagy statikus IP-címet is használhat a vezeték nélküli hálózathoz történő csatlakozáshoz.
- Válasszon olyan csatornát a vezeték nélküli hozzáférési pont számára, amely éppen nincs használatban. Ha a beállított csatornát jelenleg a hozzáférési pont egy másik eszközzel való kommunikációra használja, akkor interferencia léphet fel, illetve megszakadhat a kommunikáció.
- A legtöbb vezeték nélküli hálózat opcionális biztonsági rendszerrel rendelkezik. A vezeték nélküli hálózat biztonsági rendszerének aktiválásához létre kell hoznia egy karakterekből és számokból álló jelszót. Ezután a jelszóra lesz szükség a titkosított hozzáférési pontra történő csatlakozáshoz.

### Vezeték nélküli hálózatok biztonsági protokolljai

A Projector csak a következő vezeték nélküli hálózati biztonsági protokollokat támogatja. A Projector nem csatlakozhat hitelesítés nélküli vezeték nélküli hozzáférési ponthoz.



- Hitelesítési módok: WEP, WPAPSK, WPA2PSK
- Titkosítási típusok: WEP, TKIP, AES

A wifiszabványok előírásainak megfelelően a Samsung Projector-ok nem támogatják a 802.11n üzemmódban futó WEP- és TKIP-titkosítást. Ha a vezeték nélküli hozzáférési pont támogatja a WPS (Wi-Fi Protected Setup) protokollt, PBC (nyomógombos konfiguráció) vagy PIN (azonosítókód) segítségével is csatlakoztathatja a Projector-et a hálózathoz. A WPS automatikusan konfigurálja az SSID azonosítót és a WPA-kulcsot.

# Olvassa el fényképek, videók vagy zenefájlok lejátszása előtt

Olvassa el ezt az információt a médiatartalmak lejátszása előtt.

## Fényképek, videók és zenefájlok funkciójának korlátozásai Próba most

- A Projector kizárólag az MSC (Mass Storage Class) típusú USB-tárolóeszközöket támogatja. Az MSC az adathordozó eszközök besorolásának meghatározása. Az MSC típusú eszközök közé tartoznak a külső merevlemezek, a flash kártyaolvasók és a digitális kamerák. (USB-elosztót a készülék nem támogat.) Az ilyen eszközöket közvetlenül kell csatlakoztatni a tv-készülék USB-portjához. Ha USB-hosszabbító vezetékét használ, vagy egyszerre két külső merevlemez csatlakozik, az USB-eszköz nem ismerhető fel, vagy az eszközön lévő fájlok nem olvashatók. Fájlok átvitele közben ne húzza ki az USB-eszközt.
- Külső merevlemez csatlakoztatásához használja az USB (HDD 5V 1A) portot. Javasoljuk, hogy olyan külső merevlemez használjon, amely saját tápegységgel rendelkezik.
  -  A HDD 5V 1A jelölés nélküli modelleken az egyik USB-porthoz (5V 1.0A/0.5A) csatlakoztassa a meghajtót.
  -  Egyes modellek nem rendelkeznek HDD 5V 1A USB-porttal. Az ilyen modellek rendelkeznek 5V 1.0A és 5V 0.5A USB-portokkal, a meghajtót pedig az egyik ilyen porthoz csatlakoztassa.
- Előfordulhat, hogy bizonyos digitális kamerák és audioeszközök nem kompatibilisek ezzel a Projector eszközzel.
- Ha a Projector-hez egyszerre több USB-eszköz is csatlakozik, előfordulhat, hogy a Projector nem ismeri fel az összes eszközt. A nagy áramfelvételű USB-eszközöket az USB (HDD 5V 1A)-porthoz kell csatlakoztatni.
  -  Egyes modellek nem rendelkeznek HDD 5V 1A USB-porttal. Az ilyen modellek rendelkeznek 5V 1.0A és 5V 0.5A USB-portokkal, a meghajtót pedig az egyik ilyen porthoz csatlakoztassa.
- A Projector a FAT, az exFAT és az NTFS fájlrendszert támogatja.
- A médiatartalom listában mappánként a Projector legfeljebb 1000 fájlt jeleníthet meg. Ha az USB-eszköz 8000-nél több fájlt és mappát tartalmaz, előfordulhat, hogy egyes fájlokhoz vagy mappákhoz nem lehet hozzáférni.
- A kódolástól függően előfordulhat, hogy bizonyos fájlokat a Projector nem tud lejátszani.
- Bizonyos fájlokat nem minden modell támogat.

## Támogatott feliratok

### Feliratok formátumai

Név	Formátum
MPEG-4 időkódolt szöveg	.txt
SAMI	.smi
SubRip	.srt
SubViewer	.sub
MicroDVD	.sub vagy .txt
SubStation Alpha	.ssa
Advanced SubStation Alpha	.ass
SMPTE-TT szöveg	.xml

### Videoformátumok feliratokkal

Név	Tároló
Xsub	AVI
SubStation Alpha	MKV
Advanced SubStation Alpha	MKV
SubRip	MKV
VobSub	MKV
MPEG-4 időkódolt szöveg	MP4
TTML a zökkenőmentes lejátszásnál	MP4
SMPTE-TT SZÖVEG	MP4
SMPTE-TT PNG	MP4

## Támogatott képformátumok és felbontások

Fájlkiterjesztés	Formátum	Felbontás
*.jpg *.jpeg	JPEG	16320 x 12240
*.png	PNG	4096 x 4096
*.bmp	BMP	4096 x 4096
*.mpo	MPO	15360 x 8640
*.heic	HEIF	16320 x 12240

 A rendszer csak részben támogatja az MPO formátumot.

 A HEIF csak bizonyos típusoknál és földrajzi régiókban áll rendelkezésre.

 A HEIF csak a rács típusú (grid) egyetlen képet támogatja, és minimális felbontásának legalább 512 pixel szélességben vagy magasságban kell lennie.

## Támogatott zeneformátumok és kodekek

Fájlkiterjesztés	Formátum	Kodek	Megjegyzés
*.mp3	MPEG	MPEG1 Audio Layer 3	
*.m4a *.mpa *.aac	MPEG4	AAC	
*.flac	FLAC	FLAC	Maximum 16/24 bit, 48/96/192 kHz, 5.1 csatorna támogatása
*.ogg	OGG	Vorbis	A rendszer legfeljebb 2 csatornát támogat.
*.wma	WMA	WMA	A WMA legfeljebb a 10 Pro 5.1 csatornás hangrendszert támogatja. A veszteségmentes WMA hang nem támogatott.
*.wav	wav	wav	
*.mid *.midi	midi	midi	A rendszer a 0-s és 1-es típust támogatja. A keresés funkció nem támogatott. Csak az USB-eszközöket támogatja.
*.ape	ape	ape	
*.aif *.aiff	AIFF	AIFF	
*.m4a	ALAC	ALAC	



## Egyéb korlátozások

- Előfordulhat, hogy a kodekek nem működnek megfelelően, ha a tartalommal problémák vannak.
- A videotartalmat a rendszer nem játssza le, vagy a lejátszás nem lesz megfelelő, ha a tartalom vagy a tároló hibás.
- Előfordulhat, hogy a hang vagy a videó nem működik, ha normál bitsebessége/képkockasebessége nagyobb, mint a Projector által támogatott sebesség.
- Ha az indextábla hibás, a Keresés (Ugrás) funkció nem működik.
- Ha hálózati kapcsolaton keresztül játszik le videót, az adatátviteli sebesség miatt a videó lejátszása akadozhat.
- Előfordulhat, hogy bizonyos USB-eszközök és digitális fényképezőgépek nem kompatibilisek a Projector eszközzel.
- A HEVC kodek csak MKV/MP4/TS tárolókban érhető el.

## Videodekóderek

- A H.264 FHD a 4.2-es szintig támogatott. (A Projector nem támogatja az FMO/ASO/RS lehetőségeket)
- A H.264 UHD a 5.1-es szintig támogatott. (A Projector nem támogatja az FMO/ASO/RS lehetőségeket)
- A HEVC FHD a 4.1 szintig támogatott.
- A HEVC UHD az 5.1 szintig támogatott.
- A VC1 AP L4 nem támogatott.
- A GMC 2 vagy újabb formátumot a rendszer nem támogatja.

## Audiodekóderek

- A WMA legfeljebb a 10 Pro 5.1 csatornás hangrendszert és az M2 profilt támogatja.
- A tv-készülék a WMA1-et és a veszteségmentes WMA/hang formátumot nem támogatja.
- A QCELP és az AMR NB/WB nem támogatott.
- A Vorbis legfeljebb 5,1 csatornáig támogatott.
- A Dolby Digital+ formátumot a rendszer csak 5.1 csatornáig támogatja.
- A támogatott mintavételezés: 8, 11,025, 12, 16, 22,05, 24, 32, 44,1 és 48 kHz, és kodekenként eltérő.

## Támogatott videokodekek (The Freestyle)

Fájlformátum	Tároló	Videokodekek	Felbontás	Képváltási frekvencia (képkocka/mp)	Bitsebesség (Mb/s)	Audiokodek
*.avi	AVI MKV ASF MP4 3GP MOV FLV VRO VOB PS TS	H.264 BP/MP/HP	1920 x 1080	60	50	AC3 LPCM ADPCM(IMA, MS) AAC HE-AAC WMA Dolby Digital+ MPEG(MP3) AC-4 OPUS G.711(A-Law, $\mu$ -Law)
*.mkv		HEVC (H.265 - Main, Main10)		60	50	
*.asf		Motion JPEG		60	20	
*.wmv		MPEG4 SP/ASP				
*.mp4		Window Media Video v9 (VC1)		30	40	
*.mov		MPEG2				
*.3gp		MPEG1		60	20	
*.vro		Microsoft MPEG-4 v1, v2, v3				
*.mpg		Window Media Video v7 (WMV1), v8 (WMV2)		60	40	
*.mpeg		H.263 Sorenson				
*.ts		VP6		60	20	
*.tp		VP8				
*.trp		VP9 (0. profil, 2. profilig támogatva)		60	50	
*.flv		AV1		60	40	
*.vob				60	20	
*.svi						
*.m2ts						
*.mts						
*.webm	WebM	VP8	60	20	Vorbis	
		VP9 (0. profil, 2. profilig támogatva)	60	50		
		AV1	60	40		
*.rmvb	RMVB	RV8/9/10 (RV30/40)	60	20	RealAudio 6	

## Egyéb korlátozások

- Előfordulhat, hogy a kodekek nem működnek megfelelően, ha a tartalommal problémák vannak.
- A videotartalmat a rendszer nem játssza le, vagy a lejátszás nem lesz megfelelő, ha a tartalom vagy a tároló hibás.
- Előfordulhat, hogy a hang vagy a videó nem működik, ha normál bitsebessége/képkockasebessége nagyobb, mint a Projector által támogatott sebesség.
- Ha az indextábla hibás, a Keresés (Ugrás) funkció nem működik.
- Ha hálózati kapcsolaton keresztül játszik le videót, az adatátviteli sebesség miatt a videó lejátszása akadozhat.
- Előfordulhat, hogy bizonyos USB-eszközök és digitális fényképezőgépek nem kompatibilisek a Projector eszközzel.
- A HEVC kodek csak MKV/MP4/TS tárolókban érhető el.

## Videodekóderek

- A H.264 FHD a 4.2-es szintig támogatott. (A Projector nem támogatja az FMO/ASO/RS lehetőségeket)
- A HEVC FHD a 4.1 szintig támogatott.
- A VC1 AP L4 nem támogatott.
- A GMC 2 vagy újabb formátumot a rendszer nem támogatja.

## Audiodekóderek

- A WMA legfeljebb a 10 Pro 5.1 csatornás hangrendszert és az M2 profilt támogatja.
- A tv-készülék a WMA1-et és a veszteségmentes WMA/hang formátumot nem támogatja.
- A QCELP és az AMR NB/WB nem támogatott.
- A Vorbis legfeljebb 5,1 csatornáig támogatott.
- A Dolby Digital+ formátumot a rendszer csak 5.1 csatornáig támogatja.
- A támogatott mintavételezés: 8, 11,025, 12, 16, 22,05, 24, 32, 44,1 és 48 kHz, és kodekenként eltérő.

## Olvassa el a Projector telepítése után

Olvassa el ezt az információt a Projector telepítése után.

### Képméret és bemeneti jel

A **Képméret** beállítást a készülék az aktuális jelforrásra alkalmazza. Az alkalmazott **Képméret** a jelforrás minden kiválasztásakor mindaddig érvényben marad, amíg meg nem változtatja.

Bemeneti jel	Képméret
HDMI (720p)	16:9 normál, Egyedi, 4:3
HDMI (1080i, 1080p)	16:9 normál, Egyedi, 4:3
HDMI (3840 x 2160p)	16:9 normál, Egyedi
HDMI (4096 x 2160p)	16:9 normál, Egyedi
USB (720p)	16:9 normál, Egyedi, 4:3
USB (1080i/p @ 60 Hz)	16:9 normál, Egyedi, 4:3
USB (3840 x 2160p @ 24/30 Hz)	16:9 normál, Egyedi
USB (3840 x 2160p @ 60 Hz)	16:9 normál, Egyedi
USB (4096 x 2160p @ 24/30/60 Hz)	

 Ez a bemeneti jel a modelltől és a földrajzi területtől függően eltérő lehet.

 A külső eszközök számára a bemeneti portok modellenként és földrajzi terület tekintetében eltérőek lehetnek.

### Lopásgátló zár felszerelése

A lopásgátló zár olyan eszköz, amellyel a Projector a lopás megelőzése érdekében fizikailag rögzíthető. A zár nyílása a Projector hátoldalán található. A nyílás mellett a  ikon látható. A zár használatához húzza a zár kábelét át egy nehéz, elmozdíthatatlan tárgy mögött, majd fűzze a Projector hátulján található zárnyílásba. A lakatot külön kell megvásárolni. A lopásgátló zár használata eltérhet az egyes készülékek esetén. További tudnivalókat a zár használati útmutatójában találhat.

 Ez a funkció csak bizonyos modelleknél és földrajzi régiókban áll rendelkezésre.

## Az egyes UHD-bemeneti jelek támogatott felbontásai

Ellenőrizze az UHD bemeneti jel vétele szempontjából a támogatott felbontásokat.

- Felbontás: 3840 x 2160p

### Ha a Kiterjesztett bemeneti jel beállítása Ki

Képváltási frekvencia (képkocka/mp)	Színmélység/színeltelítettségi minta	RGB 4 : 4 : 4	YCbCr 4 : 4 : 4	YCbCr 4 : 2 : 2	YCbCr 4 : 2 : 0
50 / 60	8 bit	-	-	-	0

### Ha a Kiterjesztett bemeneti jel beállítása Be

Képváltási frekvencia (képkocka/mp)	Színmélység/színeltelítettségi minta	RGB 4 : 4 : 4	YCbCr 4 : 4 : 4	YCbCr 4 : 2 : 2	YCbCr 4 : 2 : 0
50 / 60	8 bit	0	0	0	0
	10 bit	-	-	0	0

## Olvassa el, mielőtt számítógépet csatlakoztat (támogatott felbontások)

Ellenőrizze a PC bemeneti jelek vétele szempontjából a támogatott felbontásokat.

Ha a Projector-et számítógéphez csatlakoztatja, állítsa be a számítógép videokártyáját az alábbi táblázatokban ismertetett szabványos felbontások valamelyikére. A Projector automatikusan igazodik a kiválasztott felbontáshoz. Megjegyzendő, hogy az optimális és javasolt felbontás 3840 x 2160 képpont 60 Hz képfrissítés mellett. Ha olyan felbontást állít be, ami nem szerepel a táblázatokban, akkor ez üres vagy villogó képernyőt eredményezhet, vagy csak a távvezérlő vevőegységét kapcsolhatja be. A kompatibilis felbontások tekintetében tekintse meg a videokártya felhasználói kézikönyvét.

 Ha a **Kiterjesztett bemeneti jel** beállítása **Be**, a natív felbontás 60 Hz-en 3840 x 2160. Ha a **Kiterjesztett bemeneti jel** beállítása **Ki**, a natív felbontás 30 Hz-en 3840 x 2160.

### IBM

Felbontás (képpont x sor)	Képfrissítési frekvencia	Vízszintes frekvencia (kHz)	Függőleges frekvencia (Hz)	Órajel-frekvencia (MHz)	Polaritás (vízszintes/ függőleges)
720 x 400	70 Hz	31.469	70.087	28.322	- / +

### MAC

Felbontás (képpont x sor)	Képfrissítési frekvencia	Vízszintes frekvencia (kHz)	Függőleges frekvencia (Hz)	Órajel-frekvencia (MHz)	Polaritás (vízszintes/ függőleges)
640 x 480	67 Hz	35.000	66.667	30.240	- / -
832 x 624	75 Hz	49.726	74.551	57.284	- / -
1152 x 870	75 Hz	68.681	75.062	100.000	- / -

## VESA DMT

Felbontás (képpont x sor)	Képfressítési frekvencia	Vízszintes frekvencia (kHz)	Függőleges frekvencia (Hz)	Órajel-frekvencia (MHz)	Polaritás (vízszintes/ függőleges)
640 x 480	60 Hz	31.469	59.940	25.175	- / -
640 x 480	72 Hz	37.861	72.809	31.500	- / -
640 x 480	75 Hz	37.500	75.000	31.500	- / -
800 x 600	60 Hz	37.879	60.317	40.000	+ / +
800 x 600	72 Hz	48.077	72.188	50.000	+ / +
800 x 600	75 Hz	46.875	75.000	49.500	+ / +
1024 x 768	60 Hz	48.363	60.004	65.000	- / -
1024 x 768	70 Hz	56.476	70.069	75.000	- / -
1024 x 768	75 Hz	60.023	75.029	78.750	+ / +
1152 x 864	75 Hz	67.500	75.000	108.000	+ / +
1280 x 720	60 Hz	45.000	60.000	74.250	+ / +
1280 x 800	60 Hz	49.702	59.810	83.500	- / +
1280 x 1024	60 Hz	63.981	60.020	108.000	+ / +
1280 x 1024	75 Hz	79.976	75.025	135.000	+ / +
1440 x 900	60 Hz	55.935	59.887	106.500	- / +
1600 x 900	60 Hz	60.000	60.000	108.000	+ / +
1680 x 1050	60 Hz	65.290	59.954	146.250	- / +
1920 x 1080	60 Hz	67.500	60.000	148.500	+ / +

 Típustól függően előfordulhat, hogy a felbontás nem támogatott.

## VESA CVT

Felbontás (képpont x sor)	Képfrekvencia	Vízszintes frekvencia (kHz)	Függőleges frekvencia (Hz)	Órajel-frekvencia (MHz)	Polaritás (vízszintes/ függőleges)
2560 x 1440	60 Hz	88.787	59.951	241.500	+ / -

 Típustól függően előfordulhat, hogy a felbontás nem támogatott.

 **Játék mód** esetén a 2560 x 1440 @ 60 Hz felbontás nem támogatott.

## CTA-861

Felbontás (képpont x sor)	Képfrekvencia	Vízszintes frekvencia (kHz)	Függőleges frekvencia (Hz)	Órajel-frekvencia (MHz)	Polaritás (vízszintes/ függőleges)
1920 x 1080i	50 Hz	28.125	50.000	74.250	+ / +
1920 x 1080i	60 Hz	33.750	60.000	74.250	+ / +
3840 x 2160	30 Hz	67.500	30.000	297.000	- / -
3840 x 2160	60 Hz	135.000	60.000	594.000	- / -
4096 x 2160	24 Hz	54.000	24.000	297.000	+ / +
4096 x 2160	30 Hz	67.500	30.000	297.000	+ / +
4096 x 2160	50 Hz	112.500	50.000	594.000	+ / +
4096 x 2160	60 Hz	135.000	60.000	594.000	+ / +

 Típustól függően előfordulhat, hogy a felbontás nem támogatott.

## Videójelek támogatott felbontása

Ellenőrizze a videójelek vétele szempontjából a támogatott felbontásokat.

### CTA-861

Felbontás (képpont x sor)	Képfrissítési frekvencia	Vízszintes frekvencia (kHz)	Függőleges frekvencia (Hz)	Órajel-frekvencia (MHz)	Polaritás (vízszintes/ függőleges)
720 (1440) x 576i	50 Hz	15.625	50.000	27.000	- / -
720 (1440) x 480i	60 Hz	15.734	59.940	27.000	- / -
720 x 576	50 Hz	31.250	50.000	27.000	- / -
720 x 480	60 Hz	31.469	59.940	27.000	- / -
1280 x 720	50 Hz	37.500	50.000	74.250	+ / +
1280 x 720	60 Hz	45.000	60.000	74.250	+ / +
1920 x 1080i	50 Hz	28.125	50.000	74.250	+ / +
1920 x 1080i	60 Hz	33.750	60.000	74.250	+ / +
1920 x 1080	24 Hz	27.000	24.000	74.250	+ / +
1920 x 1080	25 Hz	28.125	25.000	74.250	+ / +
1920 x 1080	30 Hz	33.750	30.000	74.250	+ / +
1920 x 1080	50 Hz	56.250	50.000	148.500	+ / +
1920 x 1080	60 Hz	67.500	60.000	148.500	+ / +
3840 x 2160	24 Hz	54.000	24.000	297.000	+ / +
3840 x 2160	25 Hz	56.250	25.000	297.000	+ / +
3840 x 2160	30 Hz	67.500	30.000	297.000	+ / +
3840 x 2160	50 Hz	112.500	50.000	594.000	+ / +
3840 x 2160	60 Hz	135.000	60.000	594.000	+ / +

Felbontás (képpont x sor)	Képfrissítési frekvencia	Vízszintes frekvencia (kHz)	Függőleges frekvencia (Hz)	Órajel-frekvencia (MHz)	Polaritás (vízszintes/ függőleges)
4096 x 2160	24 Hz	54.000	24.000	297.000	+ / +
4096 x 2160	30 Hz	67.500	30.000	297.000	+ / +
4096 x 2160	50 Hz	112.500	50.000	594.000	+ / +
4096 x 2160	60 Hz	135.000	60.000	594.000	+ / +

 Típustól függően előfordulhat, hogy a felbontás nem támogatott.

## VESA CVT

Felbontás (képpont x sor)	Képfrissítési frekvencia	Vízszintes frekvencia (kHz)	Függőleges frekvencia (Hz)	Órajel-frekvencia (MHz)	Polaritás (vízszintes/ függőleges)
2560 x 1440	60 Hz	88.787	59.951	241.500	+ / -



 Típustól függően előfordulhat, hogy a felbontás nem támogatott.

# Olvassa el a Bluetooth-eszközök használata előtt

Olvassa el ezen utasításokat a Bluetooth-eszköz használata előtt.

 Ez a funkció csak bizonyos modelleknél és földrajzi régiókban áll rendelkezésre.

## A Bluetooth-eszközök használatára vonatkozó korlátozások

- A használt Bluetooth-eszköztől függően kompatibilitási problémák léphetnek fel. (Előfordulhat, hogy a csak mobilokhoz tervezett fejhallgatók a környezettől függően nem működnek.)
- Szájmozgás-szinkronizálási hibák előfordulhatnak.
- A Projector és a Bluetooth-eszközök közötti kapcsolat megszakadhat a köztük lévő távolságtól függően.
- A Bluetooth-eszköz zúghat vagy hibásan működhet:
  - Ha valamely testrésze hozzáér a Bluetooth-eszköz vagy a Projector vevő/adó rendszeréhez.
  - Ha az eszköz elektromos változásoknak van kitéve fal, sarok vagy az iroda felosztása miatti akadályok következtében.
  - Ha az eszköz azonos frekvenciasávú eszközöktől, például orvosi berendezésektől, mikrohullámú sütőktől és Wi-Fi hálózatoktól eredő elektromos interferenciának van kitéve.
- Ha a probléma továbbra is fennáll, vezetékes kapcsolat használatát javasoljuk.
  - DIGITAL AUDIO OUT (OPTICAL)-port
    -  Ezt a funkciót nem minden modell támogatja.
    -  Nem minden modell tartalmaz optikai csatlakozót.
  - HDMI (eARC/ARC)-port

## Licencek & Egyéb információ

A Projector-hez tartozó licencadatok, egyéb információk és védjegyek ellenőrzése.



Dolby, Dolby Atmos, Dolby Audio and the double-D symbol are registered trademarks of Dolby Laboratories Licensing Corporation. Manufactured under license from Dolby Laboratories. Confidential unpublished works. Copyright © 2012-2021 Dolby Laboratories. All rights reserved.

 Ez a licenc csak bizonyos modelleknél és földrajzi régiókban áll rendelkezésre.



The terms HDMI, HDMI High-Definition Multimedia Interface, HDMI trade dress and the HDMI Logos are trademarks or registered trademarks of HDMI Licensing Administrator, Inc.

### Open Source License Notice

Open Source used in this product can be found on the following webpage. (<https://opensource.samsung.com>)



POWERED BY

QUICKSET®

 Ez a licenc csak bizonyos modelleknél és földrajzi régiókban áll rendelkezésre.

(Csak Európa/Izrael/Törökország)

A környezetbarát tervezésről szóló uniós rendelet szerinti kikapcsolt üzemmóddal, készenléti és hálózatvezérelt készenléti üzemmóddal kapcsolatos további információkért látogasson el a [www.samsung.com/global/ecodesign\\_energy](http://www.samsung.com/global/ecodesign_energy) címre.

# Hibaelhárítás

Az alábbiakban az egyes problémákra vonatkozó hibaelhárítási megoldások találhatók.





## Képpel kapcsolatos problémák

Ha probléma van a Projector képpel, ezek a lépések megoldhatják ezt a gondot.

### A képernyő villog vagy elsötétült

Ha a Projector időnként villog vagy elsötétedik, érdemes lehet néhány energiagazdálkodási funkció letiltásával próbálkozni.

Kapcsolja ki a [Energiagazdálkodási megoldás](#) vagy az [Kontrasztjavító](#) lehetőséget.

-  > balra nyíl gomb >  [Beállítások](#) > [Összes beállítás](#) > [Általános információk és adatvédelem](#) > [Teljesítmény és energiagazdálkodás](#) > [Energiagazdálkodási megoldás](#) [Próba most](#)
-  > balra nyíl gomb >  [Beállítások](#) > [Összes beállítás](#) > [Kép](#) > [Szakértői beállítások](#) > [Kontrasztjavító](#) [Próba most](#)

Futtassa a [Képteszt](#) parancsot. Ha a teszt szerint a képminőség megfelelő, ellenőrizze a csatlakoztatott eszköz jelét.

-  > balra nyíl gomb >  [Beállítások](#) > [Terméktám.](#) > [Eszközápolás](#) > [Öndiagnosztika](#) > [Képteszt](#) [Próba most](#)

## A kép nem világos, vagy a kép színei nem világosak

Ha a képernyő túl homályosnak tűnik, próbálja meg megváltoztatni a beállításokat a [Kép visszaállítása](#) alatt, vagy tiltsa le a [Fényerő optimalizálása](#), [Energiagazdálkodási megoldás](#) lehetőségeket.

- [🏠](#) > balra nyíl gomb > [⚙️ Beállítások](#) > [🔧 Összes beállítás](#) > [Kép](#) > [Szakértői beállítások](#) > [Kép visszaállítása](#) [Próba most](#)
- [🏠](#) > balra nyíl gomb > [⚙️ Beállítások](#) > [🔧 Összes beállítás](#) > [Általános információk és adatvédelem](#) > [Teljesítmény és energiagazdálkodás](#) > [Energiagazdálkodási megoldás](#) [Próba most](#)

Nyissa meg a [Kép](#) menüt, és módosítsa a [Kép üzemmód](#), [Kontraszt](#), [Fényerő](#), valamint a [Élesség](#) beállítását.

- [🏠](#) > balra nyíl gomb > [⚙️ Beállítások](#) > [🔧 Összes beállítás](#) > [Kép](#) > [Kép üzemmód](#) [Próba most](#)
- [🏠](#) > balra nyíl gomb > [⚙️ Beállítások](#) > [🔧 Összes beállítás](#) > [Kép](#) > [Szakértői beállítások](#) > [Kontraszt](#) [Próba most](#)
- [🏠](#) > balra nyíl gomb > [⚙️ Beállítások](#) > [🔧 Összes beállítás](#) > [Kép](#) > [Szakértői beállítások](#) > [Fényerő](#) [Próba most](#)
- [🏠](#) > balra nyíl gomb > [⚙️ Beállítások](#) > [🔧 Összes beállítás](#) > [Kép](#) > [Szakértői beállítások](#) > [Élesség](#) [Próba most](#)
- [🏠](#) > balra nyíl gomb > [⚙️ Beállítások](#) > [🔧 Összes beállítás](#) > [Kép](#) > [Szakértői beállítások](#) > [Szín](#) [Próba most](#)
- [🏠](#) > balra nyíl gomb > [⚙️ Beállítások](#) > [🔧 Összes beállítás](#) > [Kép](#) > [Szakértői beállítások](#) > [Árnyalat \(Z/P\)](#) [Próba most](#)

## A kép színei fekete-fehérek, vagy nem úgy néznek ki, mint kellene

Ha úgy tűnik, hogy a termék színei vagy abszolút fehér/fekete színei kimaradnak, indítsa el a [Képteszt](#) funkciót.

- [🏠](#) > balra nyíl gomb > [⚙️ Beállítások](#) > [Terméktám.](#) > [Eszközázolás](#) > [Öndiagnosztika](#) > [Képteszt](#) [Próba most](#)





Ellenőrizze, hogy a [Szürkeárnyalatos](#) Be értékre van-e állítva.

- [🏠](#) > balra nyíl gomb > [⚙️ Beállítások](#) > [🔧 Összes beállítás](#) > [Általános információk és adatvédelem](#) > [Kisegítő lehetőségek](#) > [Szürkeárnyalatos](#) [Próba most](#)

## A Projector automatikusan kikapcsol







Ha a Projector magától kikapcsolódik, tiltson le néhány energiatakarékosági funkciót a Projector-en.

Ellenőrizze, hogy az **Elalvás időzítő** funkció nincs-e bekapcsolva. Ha az **Elalvás időzítő** funkció be van kapcsolva, a Projector adott idő elteltével automatikusan kikapcsol.

-  > balra nyíl gomb >  **Beállítások** > **Összes beállítás** > **Általános információk és adatvédelem**  
> **Rendszerkezelő** > **Idő** > **Elalvás időzítő** **Próba most**
-  > balra nyíl gomb >  **Beállítások** > **Összes beállítás** > **Általános információk és adatvédelem**  
> **Teljesítmény és energiagazdálkodás** > **Elalvás időzítő**

 A menü neve vagy a funkció helye a modelltől függően változhat.

Ha az **Elalvás időzítő** funkció nincs bekapcsolva, ellenőrizze, hogy az **Automatikus kikapcsolás** vagy a **Kikapcsolásidőzítő** funkció nincs-e bekapcsolva, és adott esetben kapcsolja ki.

-  > balra nyíl gomb >  **Beállítások** > **Összes beállítás** > **Általános információk és adatvédelem**  
> **Teljesítmény és energiagazdálkodás** > **Automatikus kikapcsolás** **Próba most**
-  > balra nyíl gomb >  **Beállítások** > **Összes beállítás** > **Általános információk és adatvédelem**  
> **Teljesítmény és energiagazdálkodás** > **Kikapcsolásidőzítő** **Próba most**
-  > balra nyíl gomb >  **Beállítások** > **Összes beállítás** > **Általános információk és adatvédelem**  
> **Rendszerkezelő** > **Idő** > **Kikapcsolásidőzítő** **Próba most**

 A menü neve vagy a funkció helye a modelltől függően változhat.

## Nem lehet bekapcsolni

Ha problémát tapasztal a Projector bekapcsolása során, számos dolgot érdemes ellenőrizni, mielőtt az ügyfélszolgálathoz fordulna.

Ellenőrizze a Projector tápkábel mindkét végének megfelelően csatlakoztatását és a távvezérlő megfelelő működését.

Győződjön meg arról, hogy a Projector kábel szilárdan csatlakoztatva van.

## Nem található valamelyik csatorna

Kábeltévés vevőegység, például set-top box és IP-Projector használata esetén ellenőrizze annak kapcsolatát a Projector eszközzel.

-  > balra nyíl gomb >  **Csatlakoztatott eszközök** > **Csatlakoztatási útmutató** [Próba most](#)

Ha a probléma továbbra is fennáll, forduljon szolgáltatójához.

## A Projector által megjelenített kép nem olyan szép, mint az üzletben volt.

Az üzletek kijelzői digitális UHD- vagy HD-csatornát jelenítenek meg.



Módosítsa az eszközök például digitális kábeltévés vevőegység, IP-Projector vagy set-top box felbontását UHD-re vagy HD-re.

A jó minőségű videók lejátszása érdekében használjon HDMI-kábelt.

-  > balra nyíl gomb >  **Csatlakoztatott eszközök** > **Csatlakoztatási útmutató** > **Videoszköz** > **HDMI**

A Projector számítógéphez való csatlakoztatásához győződjön meg róla, hogy a számítógép videokártyája támogatja az UHD-felbontásokat.

Ha többet szeretne megtudni a támogatott UHD-felbontásokról, lásd: „Az egyes UHD-bemeneti jelek támogatott felbontásai”.

-  Ellenőrizze, hogy a set-top box vagy a kábeltévés vevőegység támogatja-e az UHD tartalmat vagy adást, és állítsa be a felbontást. További információkért forduljon a szolgáltatóhoz.
-  **Samsung TV Plus** csatorna használata esetén ellenőrizze a hálózati kapcsolatot. Ha a hálózat lassú, az alkalmazás esetleg nem fog megfelelően működni, vagy a képminőség gyenge lesz.

## A megjelenített videó homályosnak tűnik

Ha elmosódott vagy torzult a kép, a probléma kiküszöböléséhez használja az **Képtisztasági beállítások** funkciót.

-  > balra nyíl gomb >  **Beállítások** > **Összes beállítás** > **Kép** > **Szakértői beállítások** > **Képtisztasági beállítások** [Próba most](#)

## Torz a kép.

A videotartalom tömörítése a kép torzulásával járhat, különösen az olyan gyorsan mozgó képsorozatok esetén, mint a sportműsorok és az akciófilmek.





Távolítsa el, majd csatlakoztassa újra a tápkábelt, és ellenőrizze a távvezérlő elemét.

Ha gyenge vagy rossz minőségű a jel vétele, a kép zavarossá válhat, de ez nem a készülék hibája.

Zajt okozhat az analóg és a digitális csatornák esetén, ha a Projector közelében (1 méteren belül) használ mobiltelefont.

## A képernyő szélén pontozott vonal látható.

A **Képméret** számára adja meg a **16:9 normál** beállítást.

-  > balra nyíl gomb >  **Beállítások** > **Összes beállítás** > **Kép** > **Képméret-beállítások** > **Képméret**  
**Próba most**
-  > balra nyíl gomb >  **Beállítások** > **Összes beállítás** > **Kép** > **Szakértői beállítások** > **Képméret-beállítások** > **Képméret**

Módosítsa a külső eszköz kimeneti felbontását.

 A menü neve vagy a funkció helye a modelltől függően változhat.

## A mintaképernyő minden alkalommal megjelenik a Projector bekapcsolásakor.

Ha a Érintőállvány csatlakoztatva van és a Projector bekapcsol, automatikusan aktiválódik az érintésfelismerés üzemmód a képernyő kalibrálásához. A Érintőállvány telepítési környezetétől függően a megjelenő kép torzulhat, vagy sikertelen lehet az érintési felület felismerése.

- Környezeti tényezők, amelyek befolyásolhatják az érintési terület felismerését: Az egyenetlen vagy tükröződő vetítési felület, az érzékelő körüli szennyeződések vagy akadályok, a vetített képnél kisebb vetítési felület, az érintésvezérlési funkció erős természetes fénynek kitett belső térben történő használata stb.

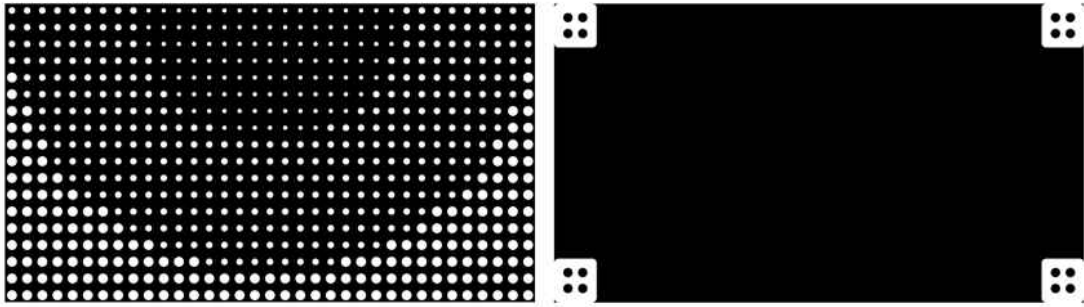

 Típustól függően a látható kép eltérhet attól, amit a Projector megjelenít.

 Ez a funkció csak a Érintőállvány készüléket támogató modelleken elérhető.

## A kép nem tölti ki a teljes képernyőt.

Felskálázott (4:3 oldalarányú) SD-tartalmat megjelenítő HD-csatornák esetén fekete sávok láthatók a képernyő egyik oldalán.

A képernyő tetején és alján fekete sáv látható olyan filmek megtekintésekor, amelyek oldalaránya eltér a Projector-tól.

Módosítsa a képméret-beállításokat a külső eszközön, vagy állítsa a Projector-et teljes képernyős üzemmódba.

-  > balra nyíl gomb >  **Beállítások** > **Összes beállítás** > **Kép** > **Szakértői beállítások** > **Képméret-beállítások** > **Képméret** [Próba most](#)

## A Projector Feliratok funkciója deaktiválódik.

Ha külső eszköz csatlakozik HDMI- vagy komponenskábelrel, a **Feliratok** funkció nem érhető el. A külső eszközön végezze el a feliratokkal kapcsolatos beállítást.

## A feliratok a Projector képernyőn jelennek meg.

Kapcsolja ki a **Feliratok** funkciót a **Feliratok beállítása** menüben.

-  > balra nyíl gomb >  **Beállítások** > **Összes beállítás** > **Általános információk és adatvédelem** > **Kisegítő lehetőségek** > **Feliratok beállítása** > **Feliratok** **Próba most**

## A csatlakoztatott külső eszköznél a HDR kikapcsol.

Ha az **Kiterjesztett bemeneti jel** funkció be van kapcsolva, a HDMI bemeneti jelek vételi tartománya kibővül, lehetővé téve a külső eszköztől küldött HDR tartalom megtekintését.

-  > balra nyíl gomb >  **Beállítások** > **Összes beállítás** > **Kapcsolatok** > **Külsőeszköz-kezelő** > **Kiterjesztett bemeneti jel** **Próba most**
-  > balra nyíl gomb >  **Beállítások** > **Összes beállítás** > **Általános információk és adatvédelem** > **Külsőeszköz-kezelő** > **Kiterjesztett bemeneti jel**

 A menü neve vagy a funkció helye a modelltől függően változhat.

# Hanggal és zajjal kapcsolatos problémák

Ha probléma van a Projector hanggal, ezek a lépések megoldhatják ezt a gondot.

## Hogyan csatlakoztathatók hangeszközt a Projector-hoz?

A csatlakoztatás módja a hangeszköztől függően eltérő lehet, például HDMI (eARC/ARC), Optikai, Bluetooth, WIFI.

A hangeszköz csatlakoztatásával kapcsolatban bővebb információkért lásd: [Csatlakoztatási útmutató](#).

-  > balra nyíl gomb >  [Csatlakoztatott eszközök](#) > [Csatlakoztatási útmutató](#) > [Hangeszköz](#)

## Nincs hang, vagy túl halk még maximális hangerő-beállításnál is.

Ellenőrizze a Projector, majd a Projector-hez csatlakoztatott külső eszköz (kábeltelevíziós vagy műholdas beltéri egység, DVD-lejátszó, Blu-ray-lejátszó stb.) hangerejét.

Ellenőrizze a kábelek csatlakozásait a külső eszköz és a Projector között, húzza ki és csatlakoztassa újra a kábeleket.

## A kép jó, de nincs hang.

Ellenőrizze a [Hangkimenet](#) beállítást.

Ha [Projector-hangszóró](#)-re van állítva, akkor módosítsa a hangerő beállítását.

-  > balra nyíl gomb >  [Beállítások](#) > [Összes beállítás](#) > [Hang](#) > [Hangkimenet](#) [Próba most](#)

Ha külső eszközt használ, ellenőrizze az eszköz hangkimeneti beállítását.

Például előfordulhat, hogy a kábeltelevíziós beltéri egység hangbeállítását HDMI-re kell állítani, ha a beltéri egység HDMI-kábellel csatlakozik a Projector-hez.

A számítógép hangjának hallgatásához csatlakoztasson egy külső hangszórót a számítógép kimeneti audiocsatlakozójához.

Ha a Projector fejhallgatóaljzattal is rendelkezik, győződjön meg róla, hogy semmi sem csatlakozik az aljzathoz.

A tápkábel kihúzásával, majd ismételt csatlakoztatásával indítsa újra a csatlakoztatott eszközt.

Set-top box vagy kábeltévés vevőegység esetén ellenőrizze a kábelek csatlakozásait és indítsa újra a külső eszközt. Ha a probléma továbbra is fennáll, forduljon szolgáltatójához.

## A HDMI (eARC/ARC) csatlakoztatva van, és nincs hang.

Ellenőrizze, hogy a **Digitális kimeneti audioformátum** **Áteresztés** értékre van-e állítva.

Ha olyan hangszávot vagy A/V-vevőt használ, amely nem támogatja a **Dolby Digital+**-t, és a **Áteresztés** van kiválasztva, **Dolby Digital+** forrás vételekor nem hallható hang.

Javasoljuk, hogy a **Digitális kimeneti audioformátum**-ot állítsa **Auto**. értékre, ha csak korlátozott hangformátum támogatott a csatlakoztatott hangszáv vagy A/V vevőegység teljesítményétől függően.

-  > balra nyíl gomb >  **Beállítások** > **Összes beállítás** > **Hang** > **Szakértői beállítások** > **Digitális kimeneti audioformátum** > **Auto**.

## A hangszórók furcsa hangot adnak.

Futtassa a **Hangteszt** parancsot.

-  > balra nyíl gomb >  **Beállítások** > **Terméktám.** > **Eszközápolás** > **Öndiagnosztika** > **Hangteszt**  
**Próba most**

Ellenőrizze, hogy a hangkábel a külső eszköz megfelelő hangkimenetére csatlakozik-e.

## A hang megszakad.

A hangminőséget befolyásolhatja, ha a vezeték nélküli útválasztó közel van a Bluetooth hangszóróhoz. Helyezze a Bluetooth hangszórót a lehető legközelebb a Projector-hez, anélkül, hogy akadály lenne közöttük. Ne helyezze a vezeték nélküli útválasztót közel a Bluetooth hangszóró testéhez.

A megszakadások minimálisra csökkentése érdekében olyan vezeték nélküli hozzáférési pont használatát javasoljuk, amelyek 5 GHz-es frekvenciát használ. A modelltől függ, hogy az 5 GHz rendelkezésre áll-e.

Ha a probléma nem szűnik meg, célszerű áttérni vezetékes (pl. HDMI (eARC/ARC)) vagy optikai kapcsolatra.

Ha aktivál egy funkciót a Projector eszközön, vagy csatornát vált, akkor a Projector hangot ad ki. A Projector hang segítségével mutatja be a képernyőn megjelenő jeleneteket.

Kapcsolja ki a [Hangos útmutatás](#) funkciót a [Hangos útmutatás beállításai](#) menüben.

-  > balra nyíl gomb >  [Beállítások](#) > [Összes beállítás](#) > [Általános információk és adatvédelem](#) > [Kisegítő lehetőségek](#) > [Hangos útmutatás beállításai](#) > [Hangos útmutatás](#) [Próba most](#)

## A Projector hangját nem játssza le a Soundbar vagy az A/V vevőegység.

Ellenőrizze Soundbar és az A/V vevőegység tápellátását és beállításait.

- Ha a Projector és a Soundbar vagy az A/V vevőegység optikai kábellel csatlakozik egymáshoz, végezze el a csatlakoztatást, a Projector hangkimenetének beállítása is legyen [Vevő \(optikai\)](#).
- HDMI-eARC kapcsolat esetén győződjön meg róla, hogy a kábel az eARC rendszer külön HDMI portjára csatlakozik a Projector-t. Az eARC ugyanakkor csak akkor használható, ha a Soundbar vagy az A/V vevőegység támogatja az eARC funkciót.

 Nem minden modell tartalmaz optikai csatlakozót.

## A hang nem hallható tisztán.

Váltson át a megfelelő hang üzemmódra.





-  > balra nyíl gomb >  [Beállítások](#) > [Összes beállítás](#) > [Hang](#) > [Hang üzemmód](#) [Próba most](#)

Bekapcsolt [Intelligens mód](#) és [Adaptív hangzás Pro](#) esetén a hangeffektus beállítások automatikusan a környezethez igazodnak.

-  > balra nyíl gomb >  [Beállítások](#) > [Összes beállítás](#) > [Általános információk és adatvédelem](#) > [Intelligens mód beállításai](#) > [Intelligens mód](#) [Próba most](#)
- ( > balra nyíl gomb >  [Beállítások](#) > [Összes beállítás](#) > [Speciális funkciók](#) > [Intelligens mód beállításai](#) > [Intelligens mód](#))

 Ezt a funkciót nem minden modell támogatja.

Ha a hangzást a környezethez kívánja optimalizálni, válassza az [Adaptív hangzás Pro](#) funkciót.

-  > balra nyíl gomb >  [Beállítások](#) > [Összes beállítás](#) > [Általános információk és adatvédelem](#) > [Intelligens mód beállításai](#) > [Adaptív hangzás Pro](#) [Próba most](#)
- ( > balra nyíl gomb >  [Beállítások](#) > [Összes beállítás](#) > [Speciális funkciók](#) > [Intelligens mód beállításai](#) > [Adaptív hangzás beállításai](#) > [Adaptív hangzás Pro](#))



 Ezt a funkciót nem minden modell támogatja.



 A menü neve vagy a funkció helye a modelltől függően változhat.

## A külső eszköz hangereje nem állítható.

Ellenőrizze a kábeles kapcsolatot a Projector és a külső eszköz között.

A külső hangszórót, például házimozi HDMI-kábellel csatlakoztassa a Projector HDMI (eARC/ARC) portjára. Ügyeljen rá, hogy a Projector **Anynet+ (HDMI-CEC)** kapcsolata aktív legyen. [Próba most](#)

-  > balra nyíl gomb >  **Beállítások** > **Összes beállítás** > **Kapcsolatok** > **Külsőeszköz-kezelő** > **Anynet+ (HDMI-CEC)**

 > balra nyíl gomb >  **Beállítások** > **Összes beállítás** > **Általános információk és adatvédelem** > **Külsőeszköz-kezelő** > **Anynet+ (HDMI-CEC)**

- ✎ Ha egy eszköz Optikai\* kapcsolaton keresztül csatlakozik, az eszköztől függően előfordulhat, hogy a hangerőszabályozás nem lehetséges.

\*: Nem minden modell tartalmaz optikai csatlakozót.

## Egyszerre szeretném ki- és bekapcsolni a Projector-t és az audioeszközt.

Ha a Samsung Soundbar eszközt Bluetoothon keresztül csatlakoztatja a Projector-hez, a két készülék egyszerre kapcsolható be és ki. A funkció nem minden Samsung Soundbar modellnél áll rendelkezésre.

Ha olyan hangeszközt csatlakoztat a Projector HDMI (eARC) portjára, ami támogatja a HDMI eARC rendszert, a két készülék egyszerre kapcsolható be és ki.

# Külső eszköz csatlakozásával kapcsolatos problémák

Ha a Projector nem csatlakozik megfelelően a külső eszközökhöz (például számítógéphez, játékkonzolhoz vagy mobileszközhöz), ezek a lépések megoldhatják a problémát.

## „Nem támogatott üzemmód” üzenet jelenik meg.

Állítsa be a külső eszköz kimeneti felbontását a Projector által támogatott felbontásra.

## A kép megfelelő, azonban nincs hang.

HDMI-csatlakozás használata esetén ellenőrizze a PC hangkimeneti beállításait.

Ha DVI-HDMI kábelt használ, külön hangkábelre is szükség van.

Ha hallani szeretné a számítógép hangját, csatlakoztasson külső hangszórót a számítógép kimeneti audiocsatlakozójához.

## Képernyő tükrözéssel szeretnék számítógépet vagy mobileszközt csatlakoztatni.

Ha vezeték nélkül szeretné csatlakoztatni a Projector-et a számítógéphez, olvassa el a [PC > Képernyőmegosztás \(Vezeték nélküli\)](#) szakasz útmutatásait a [Csatlakoztatási útmutató](#) útmutatóban, majd próbáljon csatlakozni.

-  > balra nyíl gomb >  [Csatlakoztatott eszközök](#) > [Csatlakoztatási útmutató](#) > [PC](#) > [Képernyőmegosztás \(Vezeték nélküli\)](#)

Győződjön meg róla, hogy a Projector és a számítógép ugyanahhoz a hálózathoz csatlakozik.

Ha vezeték nélkül szeretné csatlakoztatni a Projector-et a mobileszközhöz, olvassa el a [Okostelefon > Képernyőmegosztás \(Smart View\)](#) szakasz útmutatásait a [Csatlakoztatási útmutató](#) útmutatóban, majd próbáljon csatlakozni.

-  > balra nyíl gomb >  [Csatlakoztatott eszközök](#) > [Csatlakoztatási útmutató](#) > [Okostelefon > Képernyőmegosztás \(Smart View\)](#) [Próba most](#)

Ha a Projector a közelben lévő rádióinterferencia miatt problémába ütközik a számítógéphez vagy mobileszközhöz való kapcsolódás során, változtassa meg a vezeték nélküli kapcsolódási sáv frekvenciáját, majd próbáljon ismét kapcsolódni.

## Nem jelenik meg képernyő olyankor, amikor a Projector-et egy külső eszközhöz csatlakoztatja.



A külső eszköz csatlakoztatásával kapcsolatban bővebb információkért lásd: [Csatlakoztatási útmutató](#).

-  > balra nyílgomb >  [Csatlakoztatott eszközök](#) > [Csatlakoztatási útmutató](#) Próba most

Győződjön meg róla, hogy a külső eszköz biztonságosan csatlakozik, és be van kapcsolva. Lépjen a Források ponthoz, ha másik bemeneti forrásra szeretne váltani.

-  > balra nyílgomb >  [Csatlakoztatott eszközök](#) > Források

A [HDMI-hibaelhárítás](#) segítségével ellenőrizheti a HDMI-kábel és a külső eszközök csatlakozását (ez nagyjából 2 percig tart).

-  > balra nyílgomb >  [Csatlakoztatott eszközök](#) > [Csatlakoztatási útmutató](#) > [Videoszüksz](#) > [HDMI-hibaelhárítás](#)

Set-top box vagy kábeltévés vevőegység használata esetén ellenőrizze a külső eszközre érkező adás jelét vagy a hálózatot.

## Bluetooth hangszórót szeretnék csatlakoztatni.

Bluetooth hangszóró csatlakoztatásával kapcsolatban további tájékoztatásért lásd: [Hangszüksz](#) > [Bluetooth a Csatlakoztatási útmutató](#) részben.

-  > balra nyílgomb >  [Csatlakoztatott eszközök](#) > [Csatlakoztatási útmutató](#) > [Hangszüksz](#) > [Bluetooth](#)

## A számítógép képernyője nem jelenik meg vagy vibrál.

Ha a számítógép képernyője nem jelenik meg vagy a rendszer nem ismeri fel a számítógépet, ellenőrizze a számítógép tápellátását, ezután húzza ki és csatlakoztassa újra a számítógép és a Projector közötti HDMI-kábelt. Ha a hibajelenség továbbra is fennáll, ellenőrizze, hogy nem lépett-e alvó üzemmódba a számítógép, majd állítsa a [Kiterjesztett bemeneti jel](#) funkciót **Be** helyzetbe.

-  > balra nyílgomb >  [Beállítások](#) > [Összes beállítás](#) > [Kapcsolatok](#) > [Külsőeszköz-kezelő](#) > [Kiterjesztett bemeneti jel](#) Próba most
-  > balra nyílgomb >  [Beállítások](#) > [Összes beállítás](#) > [Általános információk és adatvédelem](#) > [Külsőeszköz-kezelő](#) > [Kiterjesztett bemeneti jel](#)

Ha a beállított felbontás nem egyezik, akkor ez üres vagy villogó képernyőt okozhat. A számítógép által támogatott felbontások tekintetében lásd: „Olvassa el, mielőtt számítógépet csatlakoztat (támogatott felbontások)”.

 A menü neve vagy a funkció helye a modelltől függően változhat.

# Hálózati problémák

Ha a Projector nem tud csatlakozni a hálózathoz, ezek a lépések megoldhatják ezt a gondot.

**A vezeték nélküli hálózati kapcsolat nem jött létre. Nem lehet csatlakozni a vezeték nélküli hozzáférési ponthoz. Nem lehet csatlakozni a hálózathoz.**

 > balra nyíl gomb >  **Beállítások** > **Terméktám.** > **Eszközäpolás** > **Öndiagnosztika** > **Smart Hub-kapcsolat tesztje** Próba most Próba most

Győződjön meg arról, hogy a hálózati kábel csatlakoztatva van és az útválasztó be van kapcsolva.

Csatlakoztassa mobileszközét az útválasztóhoz Wi-Fi-n keresztül.

Kapcsolja ki, majd ismét be az útválasztót. (2-3 percet igényel)

Ha biztonsági kulcsra van szükség, ellenőrizze, hogy helyesen adta-e meg.

Húzza ki a Projectortápkábelét, majd dugja vissza, vagy tartsa lenyomva a bekapcsológombot legalább 3 másodpercig.

Győződjön meg arról, hogy nincs elektromágneses hullámokat generáló eszköz a Projector és az útválasztó között.

Ha nem tud vezeték nélküli internetkapcsolatot létrehozni, csatlakoztassa a Projectorot a vezeték nélküli útválasztóhoz LAN-kábelen keresztül.

Ha a Projector normálisan tud csatlakozni az internethez a kábelkapcsolaton keresztül, akkor lehet, hogy probléma van a vezeték nélküli útválasztóval. Ebben az esetben próbáljon meg másik vezeték nélküli útválasztót használni.

 A vezetékes hálózatot nem minden modell támogatja.



## A vezetékes hálózati kapcsolat nem jött létre.

Ellenőrizze, hogy a LAN-kábel mindkét végét csatlakoztatta-e. Ha igen, ellenőrizze, hogy a hozzáférési pont be van-e kapcsolva. Ha be van kapcsolva, kapcsolja ki, várjon 1-2 percet, majd kapcsolja újra be.

 A vezetékes hálózatot nem minden modell támogatja.

## A helyi hálózathoz sikerült csatlakozni, de az internethez nem.

1. Ellenőrizze, hogy az internetes LAN-kábel csatlakoztatva van-e a hozzáférési pont külső LAN-portjához.
2. Ellenőrizze a DNS-beállítást az **IP-beáll.** menüben.

-  > balra nyíl gomb >  **Beállítások** > **Összes beállítás** > **Általános információk és adatvédelem**  
> **Hálózat** > **Hálózat állapota** > **IP-beáll.**

-  > balra nyíl gomb >  **Beállítások** > **Összes beállítás** > **Kapcsolatok** > **Hálózat** > **Hálózat állapota**  
> **IP-beáll.**)

 A vezetékcsatlakoztatott hálózatot nem minden modell támogatja.

 A menü neve vagy a funkció helye a modelltől függően változhat.

# Anynet+ (HDMI-CEC) problémák

Ha az Anynet+ (HDMI-CEC) nem működik, ezek a lépések megoldhatják ezt a gondot.

## Mi az az Anynet+?

A Projector távvezérlőjének használatával irányíthatja azokat a külső eszközöket, amelyek támogatják az Anynet+ (HDMI-CEC) technológiát, és amelyek HDMI-kábellel csatlakoznak a Projector-hez. Például ha egy csatlakoztatott külső eszköz támogatja az Anynet+ technológiát, akkor be- vagy kikapcsolthatja a kapcsolódó eszközt a Projector be- vagy kikapcsolásakor.

## Az Anynet+ nem működik. Nem jelenik meg a csatlakoztatott eszköz.

Győződjön meg arról, hogy az eszköz **Anynet+ (HDMI-CEC)** eszköz. Az eszköz beállítási menüjében ellenőrizze és erősítse meg, hogy a HDMI-CEC opció engedélyezve van.

A Projector-n ellenőrizze, hogy az **Anynet+ (HDMI-CEC)** funkció Be állásban van-e.

-  > balra nyíl gomb >  **Beállítások** > **Összes beállítás** > **Kapcsolatok** > **Külsőeszköz-kezelő** > **Anynet+ (HDMI-CEC)** **Próba most**
-  > balra nyíl gomb >  **Beállítások** > **Összes beállítás** > **Általános információk és adatvédelem** > **Külsőeszköz-kezelő** > **Anynet+ (HDMI-CEC)**

Ellenőrizze és erősítse meg, hogy a készülék tápkábele megfelelően van-e csatlakoztatva.

Ellenőrizze az eszköz HDMI-kábel csatlakozását.

Az **Anynet+ (HDMI-CEC)** bizonyos körülmények között nem működik. (amikor a Projector csatornákat keres vagy **Gyári beállítások visszaállítása** funkciót végez)

HDMI-kábel csatlakoztatásakor vagy leválasztásakor kapcsolja ki, majd ismét be a Projector-t.

 A menü neve vagy a funkció helye a modelltől függően változhat.

## Szeretném elindítani az Anynet+ funkciót. Emellett szeretném, ha a csatlakoztatott eszközök bekapcsolnának a Projector bekapcsolásakor.

Ellenőrizze, hogy az Anynet+ eszköz megfelelően kapcsolódik-e a Projector-hez, majd válassza ki az **Anynet+ (HDMI-CEC)** menüt és győződjön meg arról, hogy az **Anynet+ (HDMI-CEC)** beállítása **Be**.

-  > balra nyíl gomb >  **Beállítások** > **Összes beállítás** > **Kapcsolatok** > **Külsőeszköz-kezelő** > **Anynet+ (HDMI-CEC)** **Próba most**
-  > balra nyíl gomb >  **Beállítások** > **Összes beállítás** > **Általános információk és adatvédelem** > **Külsőeszköz-kezelő** > **Anynet+ (HDMI-CEC)**

 A menü neve vagy a funkció helye a modelltől függően változhat.

Szeretnék kilépni az Anynet+ funkcióból. Kényelmetlen, hogy a többi eszközt bekapcsolva a Projector is bekapcsol. Kényelmetlen, mert a csatlakoztatott eszköz (pl. set-top box) szintén kikapcsol.

A Projector kapcsolódó eszközön az Anynet+ funkció kikapcsolásához kapcsolja ki az [Anynet+ \(HDMI-CEC\)](#) funkciót az eszközön.

-  > balra nyíl gomb >  [Beállítások](#) > [Összes beállítás](#) > [Kapcsolatok](#) > [Külsőeszköz-kezelő](#) > [Anynet+ \(HDMI-CEC\)](#) [Próba most](#)
-  > balra nyíl gomb >  [Beállítások](#) > [Összes beállítás](#) > [Általános információk és adatvédelem](#) > [Külsőeszköz-kezelő](#) > [Anynet+ \(HDMI-CEC\)](#)

Az [Anynet+ \(HDMI-CEC\)](#) kikapcsolt állapotában a HDMI (eARC) kapcsolaton csatlakozó soundbar nem kapcsol ki és be a Projector eszközzel együtt. Ha nem szeretné, hogy a Projector-hez csatlakozó adott eszköz automatikusan kikapcsoljon, kapcsolja ki a HDMI-CEC funkciót a Projector-hez kapcsolódó adott eszközön.

 A menü neve vagy a funkció helye a modelltől függően változhat.

**A képernyőn a „Csatlakozás az Anynet+-eszközhöz...” vagy a „Lecsatlakozás az Anynet+-eszközről” üzenet jelenik meg.**

A távvezérlő nem használható, amíg a Projector az Anynet+ funkciót konfigurálja, sem pedig a Projector megtekintési képernyőre váltás közben.

A távvezérlőt csak azután használja, miután a Projector végzett az Anynet+ konfigurálásával, vagy már a Projector megtekintési képernyőre váltott.

**Nem játszható le semmi az Anynet+-eszközről.**



A lejátszási funkció nem használható addig, amíg a [Gyári beállítások visszaállítása](#) folyamatban van.



# Távvezérlővel kapcsolatos problémák

Ha a távvezérlő nem működik, ezek a lépések megoldhatják ezt a gondot.



## Nem működik a távvezérlő.

A távvezérlő és a Projector közötti kapcsolat megszakadhat.

Irányítsa a Samsung Smart távvezérlő távvezérlőt a Projector elejére, majd tartsa egyszerre lenyomva a  és a  gombot legalább 3 másodpercig.



Egy korábban csatlakoztatott távvezérlő visszaállításához nyomja egyszerre legalább 3 másodpercig a  és a  gombot. A távvezérlő kapcsolata visszaállításra kerül.

Emellett ha a távvezérlő nem működik vagy lassan reagál, előfordulhat, hogy az elem gyenge vagy lemerült.

- Töltse fel a távirányítót az alján található (C-típusú) USB-port használatával, vagy fordítsa meg a távvezérlőt, hogy lássa a napelemet.
  - A napelemes Samsung Smart távvezérlő akkumulátorának hátralevő töltési szintjét a  > balra nyílgomb > [Beállítások](#) > [Összes beállítás](#) > [Általános információk és adatvédelem](#) > [Távvezérlő](#) menüpontban ellenőrizheti.  
 Ezt a funkciót nem minden modell támogatja.
- Ha a távvezérlőben vannak elemek, cserélje ki azokat újakra.

## A külső eszközök a Projector távvezérlőjével nem vezérelhetők.

Ellenőrizze a kábeles kapcsolatot a Projector és a külső eszközök között.

Ha a hibajelenség továbbra is fennáll, állítsa be manuálisan a  > balra nyílgomb >  [Csatlakoztatott eszközök](#) > [Univ. távvezérlő-beállító](#) menüben.

 \*: Ezt a funkciót nem minden modell támogatja

# Alkalmazások

Ha az alkalmazások nem működnek, ezek a lépések megoldhatják ezt a gondot.

## Nem találok a kívánt alkalmazást.

Az intelligens funkciók használatához csatlakoznia kell egy hálózathoz, el kell fogadnia a feltételeket, és be kell jelentkeznie a Samsung-fiókja segítségével. Ha ezek a beállítások nem lettek megadva a kezdeti beállítási folyamatban akkor a Smart Hub beállításait a Első képernyően az **ALKALMAZÁSOK** megnyitásával konfigurálhatja.

-  > balra nyíl gomb >  **Főmenü** > **ALKALMAZÁSOK**

Ha a Smart Hub beállításai készek, de nem találja a kívánt alkalmazást a Első képernyően, akkor a  **Keresés** vagy az **ALKALMAZÁSOK** segítségével találhatja meg az alkalmazást. A gyakran használt alkalmazásokat hozzáadhatja a Első képernyőhöz, ha az **ALKALMAZÁSOK** menüben megnyitja az **Hozzáadás a kezdőképernyőhöz** funkciót.

-  > balra nyíl gomb >  **Főmenü** > **ALKALMAZÁSOK** > **Alkalmazás beállításai** > Telepített alkalmazások listája > **Hozzáadás a kezdőképernyőhöz**

## Elindítottam egy alkalmazást, de az más nyelven jelent meg. Hogyan módosíthatom a nyelvet?

Az alkalmazás által támogatott nyelvek eltérhetnek a Projector-en a **Nyelv** menüben beállított nyelvtől.

Az alkalmazás szolgáltatójától függ, hogy módosítható-e a nyelv. Módosítsa a nyelvet az alkalmazás beállítási menüjében.

## Az alkalmazás nem működik megfelelően. A képminőség gyenge.

Ellenőrizze a hálózati kapcsolatot. Ha a hálózat lassú, az alkalmazás esetleg nem fog megfelelően működni, vagy a képminőség gyenge lesz.





Távolítsa el és telepítse újra az alkalmazást. Az alkalmazások eltávolításával kapcsolatos további információkért lásd: „Telepített alkalmazások kezelése”.

Alkalmazása szolgáltatásait nem a Projector biztosítja, hanem az alkalmazás szolgáltatója.

Olvassa el a Súgót az alkalmazás szolgáltatójának weboldalán.

## A Smart Hub Első képernyő folyamatosan megjelenik, amikor bekapcsolja a Projector-t.

Kapcsolja ki a [Indítás a Smart Hub főmenüjével](#) funkciót a [Kezdőképernyő-opciók](#) menüben.

-  > balra nyíl gomb >  [Beállítások](#) > [Összes beállítás](#) > [Általános információk és adatvédelem](#)  
> [Kezdőképernyő-opciók](#) > [Indítás a Smart Hub főmenüjével](#) [Próba most](#)
- () > balra nyíl gomb >  [Beállítások](#) > [Összes beállítás](#) > [Speciális funkciók](#) > [Kezdőképernyő-opciók](#)  
> [Smart Hub automatikus futtatása](#))

 A menü neve vagy a funkció helye a modelltől függően változhat.

# Médiafájlok

Ha a fájlok nem játszódnak le, ez megoldhatja ezt a gondot.

## Egyes fájlok megszakadhatnak a lejátszás során.

Ez a probléma nem támogatott vagy nagy bitrátájú fájlok esetén léphet fel. A legtöbb fájl lejátszható, de egyes fájlok lejátszása nem zökkenőmentes.

## Néhány fájl nem játszható le.

Egyes fájlok nem támogatott kodeket használnak, így nem játszhatók le.



Győződjön meg róla, hogy a Projector támogatja a kodeket. Ha többet szeretne megtudni a támogatott kodekekről, lásd: „Olvassa el fényképek, videók vagy zenefájlok lejátszása előtt”.

# Hangfelismerési problémák

Ha a hangfelismerés vagy a Bixby funkció nem működik, ezek a lépések megoldhatják ezt a gondot.

## A mikrofon ki van kapcsolva.

Kapcsolja be a Projectormikrofonkapcsolóját. Minden alkalommal, amikor a kapcsolót be- vagy kikapcsolja, a képernyőn megjelenik egy felugró ablak, amely megmutatja, hogy a mikrofon be vagy ki van-e kapcsolva.

-  Ha a mikrofon ki van kapcsolva, az összes hangfelismerő funkció valamint néhány, a mikrofont érintő hangfunkció nem működik.
-  A mikrofonkapcsoló helyzete és megjelenése típusonként eltérő lehet.
-  Ez a funkció csak bizonyos modelleknél és földrajzi régiókban áll rendelkezésre.

## A Bixby automatikusan válaszol.

A Projector a környezeti zajt vagy az általános beszélgetést is értelmezheti úgy, hogy a Bixby funkciót szólítják.

Kapcsolja ki a **Voice Wake-up** funkciót, vagy állítsa a **Wake-up Sensitivity** szintjét **Alacsony** értékre.

-  > [Explore Now](#) >  [Settings](#) > [Voice Wake-up](#)

-  A Samsung Smart távvezérlő ikonjai, gombjai és funkciói modellenként, földrajzi területenként eltérőek lehetnek.

## Kimondom, hogy „Hi, Bixby”, de a Bixby nem reagál.

Ha a Projector messze van Öntől, vagy ha a környezeti zaj nagyon erős, akkor előfordulhat, hogy a Projector nem ismeri fel a hangját.

- Ha a Projector-tól való távolság 3-4 m belül van, akkor az eszköz optimális teljesítményt nyújt. Kérjük, nézzen a Projector képernyőjére és beszéljen.

Kapcsolja be a [Kéz nélküli ébresztés](#) funkciót.



-  >  [Bixby Settings](#) > [Voice Wake-up](#) > [Kéz nélküli ébresztés](#)

 A Samsung Smart távvezérlő ikonjai, gombjai és funkciói modellenként, földrajzi területenként eltérőek lehetnek.

## A hangfelismerés a többi funkcióval ellentétben nem működik a Samsung Smart távvezérlő távvezérlővel. A Voice assistant gombot megnyomva nincs reakció.

A távvezérlő és a Projector közötti kapcsolat megszakadhat. Próbálja meg párosítani a távvezérlőt a Projector eszközzel.

Írnyítsa a Samsung Smart távvezérlő távvezérlőt a Projector elejére, majd tartsa egyszerre lenyomva a  és a  gombot legalább 3 másodpercig.

Egy korábban csatlakoztatott távvezérlő visszaállításához nyomja egyszerre legalább 3 másodpercig a  és a  gombot. A távvezérlő kapcsolata visszaállításra kerül.

Emellett ha a távvezérlő nem működik vagy lassan reagál, előfordulhat, hogy az elem gyenge vagy lemerült.

- Töltse fel a távirányítót az alján található (C-típusú) USB-port használatával, vagy fordítsa meg a távvezérlőt, hogy lássa a napelemet.
  - A napelemes Samsung Smart távvezérlő akkumulátorának hátralevő töltési szintjét a  > balra nyíl gomb > [Beállítások](#) > [Összes beállítás](#) > [Általános információk és adatvédelem](#) > [Távvezérlő](#) menüpontban ellenőrizheti.

 Ezt a funkciót nem minden modell támogatja.

- Ha a távvezérlőben vannak elemek, cserélje ki azokat újakra.

**Hangfelismerés során a nagy terhelésre utaló üzenet jelenik meg, a funkció pedig nem működik.**

Húzza ki egy kis időre a Projector tápkábelét, majd próbálja újra 1 perc és 30 másodperc elteltével. Beletelhet némi időbe a hangfelismerő kiszolgáló vizsgálata.

**Szeretném látni adott terület időjárási adatait.**

Mondja ki a terület nevével együtt.

# Egyéb problémák

Az alábbi műveletekkel oldja meg a készülékkel kapcsolatban előforduló egyéb problémákat.

## A Projector forró.

Ha hosszabb ideig nézi a Projector-t, a panel hőt termel, amely a Projector szellőzőnyílásain keresztül szabadul fel.

A szellőzőnyílások tapintásra forróak lehetnek, ha a Projector-t hosszabb ideig használják.

A felnőtteknek fokozott óvatossággal kell eljárniuk, és gondoskodniuk kell arról, hogy a gyerekek ne érintsék meg a Projector szellőzőnyílásait.

Ez a hőjelenség azonban nem utal hibára, így nincs is hatással a Projector működésére.





## A Projector műanyagszagot áraszt.

Ez a szag normális, és idővel megszűnik.

## A beállítások elvesznek 5 perc elteltével, illetve a Projector kikapcsolásakor.

Ha a **Használati mód** beállítása **Bolti üzemmód**, a Projector 5 percenként automatikusan visszaállítja a hang- és képbeállításokat.

A **Használati mód** számára adja meg a **Otthon üzemmód** beállítást.

-  > balra nyíl gomb >  **Beállítások** > **Összes beállítás** > **Általános információk és adatvédelem**  
> **Rendszerkezelő** > **Használati mód** > **Otthon üzemmód**
- ( > balra nyíl gomb >  **Beállítások** > **Összes beállítás** > **Általános információk és adatvédelem**  
> **Használati mód** > **Otthon üzemmód**)

 Ez a funkció csak bizonyos modelleknél és földrajzi régiókban áll rendelkezésre.





 A menü neve vagy a funkció helye a modelltől függően változhat.

## A Projector oldalirányba dől.

Szerelje le az állványt a Projector-ról, majd ismét szerelje fel.

## A képernyőn megjelenik egy POP (a Projector belső szalaghirdetése).

A **Használati mód** számára adja meg a **Otthon üzemmód** beállítást.

-  > balra nyíl gomb >  **Beállítások** > **Összes beállítás** > **Általános információk és adatvédelem**  
> **Rendszerkezelő** > **Használati mód** > **Otthon üzemmód**
- () > balra nyíl gomb >  **Beállítások** > **Összes beállítás** > **Általános információk és adatvédelem**  
> **Használati mód** > **Otthon üzemmód**)

 Ez a funkció csak bizonyos modelleknél és földrajzi régiókban áll rendelkezésre.

 A menü neve vagy a funkció helye a modelltől függően változhat.

## A Projector pattanó zajt hallat.

A Projector külső burkolatának tágulása és összehúzódása kelthet pattanó zajt.

Ez nem utal a termék hibás működésére.

A Projector használata biztonságos.

## A Projector zúg.

A Projector nagy sebességű kapcsolóáramköröket és nagyfeszültségű elektromos áramot használ. A Projector-en beállított fényerőszinttől függően a Projector kissé zajosabbnak tűnhet a hagyományos Projector-eknél.

A Projector szigorú – a teljesítményre és megbízhatóságra vonatkozó magas követelményeinknek megfelelő – minőség-ellenőrzésen esett át.

Normális jelenségnek tekinthető, hogy a Projector némi zajt ad ki, ezért ez nem elfogadható ok a cserére vagy a vételár visszatérítésére.

## A képernyő ki van kapcsolva, de zajt hallok.

Kikapcsolt képernyőnél is hallhat zajt, ha a termék feladatokat végez a háttérben. A zaj nem hallható, ha a feladatok befejeződtek.

- Zaj hallható például, ha a SmartThings működik, vagy a hálózat újracsatlakozik WIFI-n keresztül.

## A Projector hangosan közli a képernyő eseményeit.

Kapcsolja ki a **Hangos útmutatás** funkciót, vigye át a kiemelést a **Kisegítő lehetőségek parancsikonjai** elemről a **Hangos útmutatás** elemre, majd nyomja meg a Válasszon gombot. A **Hangos útmutatás** funkciót be- és kikapcsolhatja. A **Kisegítő lehetőségek parancsikonjai** futtatásához lásd az alábbiakat:

- Nyomja meg hosszan a +/- (Hangerő) gombot a Samsung Smart távvezérlő egységen.

## Az érintéses vezérlés nem működik megfelelően.

Ha akadály található a Érintőállvány érzékelője és a talajon lévő vetítési felület között, előfordulhat, hogy az érintéses vezérlés nem működik megfelelően. Ha akadály vagy csatlakoztatott eszköz található a Érintőállvány érzékelőjének közelében, távolítsa el.

Helyezze a Projectort sík, vízszintes felületre. A Projector telepítési körülményeitől és a vetítési felülettől függően előfordulhat, hogy az érintéses vezérlés nem működik megfelelően.

Ha a vetítési felület fényereje nem egyenletes, előfordulhat, hogy az érintésvezérlés nem működik megfelelően. Állítsa be a környezetet, vagy használja az érintésvezérlést egyenletes fényerejű vetítési felületen.

 Ez a funkció csak a Érintőállvány készüléket támogató modelleken elérhető.

 Az érintésvezérlés bizonyos körülmények esetén nem mindig működik megfelelően. A termék telepítése előtt lásd „Környezeti feltételek ellenőrzése az érintésvezérlési funkció használatához” fejezetet.

# A Projector működési problémáinak diagnosztizálása

Ön is diagnosztizálhatja a Projector és a Smart Hub problémáit, valamint a futtatás, visszaállítás funkciókkal kapcsolatos problémákat.

## Öndiagnosztika

 > balra nyíl gomb >  **Beállítások** > **Terméktám.** > **Eszközápolás** > **Öndiagnosztika** Próba most

Ellenőrizze, hogy a termék megfelelően jeleníti-e meg a képet, és jól játssza-e le a hangot. Ellenőrizze, hogy a modulok és az érzékelők megfelelően működnek-e. A Smart Hub visszaállításával kapcsolatos beállításokat is konfigurálhatja.

 Előfordulhat, hogy ez a funkció bizonyos modelleknél és földrajzi régiókban nem áll rendelkezésre.

- **Be-ki kapcsolás**

Tekintse meg az áramellátási előzményekkel kapcsolatos információkat.

- **Szoftver verzióadatai**

Ellenőrizze a jelenleg telepített szoftververziót, és szükség esetén frissítse a legújabb verzióra.

- **Videoteszt**

Játsszon le tesztvideót a képernyővel kapcsolatos problémák ellenőrzéséhez.

- **Képteszt**

Használjon tesztképeket a képernyővel kapcsolatos problémák ellenőrzéséhez.

- **Hangteszt**

Játsszon le teszthangot a hangminőség ellenőrzéséhez.

- **Távvezérlő**

Ellenőrizze a Távvezérlő csatlakozását vagy gombjait hibák szempontjából.

- **HDMI-hibaelhárítás**

Válassza ki a HDMI-portot, és ellenőrizze, hogy a HDMI-kábel megfelelően van-e csatlakoztatva.

- **Gyorsulásérzékelő**

Ellenőrizze, hogy az Gyorsulásérzékelő megfelelően működik-e.

- **Fényérzékelő**

Ellenőrizze, hogy a fényerő-érzékelő megfelelően működik-e.

- **Smart Hub-kapcsolat tesztje**

Ellenőrizze a hálózati kapcsolatot.

- **Wi-Fi**



Ellenőrizze, hogy a Wi-Fi-modul megfelelően működik-e. Az eredmény sikertelen lehet, ha nincsen elérhető hozzáférési pont (AP) a környéken.

- **Bluetooth**

Ellenőrizze, hogy a Bluetooth-modul megfelelően működik-e.

## A Smart Hub visszaállítása

Visszaállítja a Smart Hub beállításait a gyári alapértékekre, és törli a Samsung-fiókokhoz tartozó összes információt, csatolt szolgáltatási fiókot, Smart Hub szolgáltatási megállapodást és Smart Hub-alkalmazást.

-  > balra nyíl gomb >  **Beállítások** > **Terméktám.** > **Eszközépítés** > **Smart Hub visszaállítása** **Próba most**

## Kép visszaállítása

Az összes képbeállítás visszaállítása az alapértelmezett értékre.

-  > balra nyíl gomb >  **Beállítások** > **Összes beállítás** > **Kép** > **Szakértői beállítások** > **Kép visszaállítása** **Próba most**

## Hang visszaállítása

Az összes hangbeállítás visszaállítása az alapértelmezett értékre.

-  > balra nyíl gomb >  **Beállítások** > **Összes beállítás** > **Hang** > **Szakértői beállítások** > **Hang visszaállítása** **Próba most**

# Terméktámogatás kérése

Kérjen segítséget közvetlenül a Samsungtól, ha probléma van a Projector eszközzel.

## Terméktámogatás a Távkezelés funkción keresztül

 > balra nyíl gomb >  **Beállítások** > **Terméktám.** > **Távkezelés** Próba most

Szolgáltatási szerződésünk elfogadását követően a **Távkezelés** szolgáltatás segítségével elérheti a távoli terméktámogatást, hogy a Samsung szerviztechnikusa távolról, az interneten keresztül elvégezze a Projector diagnosztizálását, elhárítsa a hibákat és frissítse a Projector szoftverét. A **Távkezelés** be- és kikapcsolható.



 Ehhez a funkcióhoz hálózati kapcsolat szükséges.

## A szerviz elérhetőségei

 > balra nyíl gomb >  **Beállítások** > **Terméktám.** > **A Projector névjegye** Próba most

Megtekintheti a Samsung weboldalának címét, az ügyfélszolgálat telefonszámát, a Projector típusszámát, a Projector szoftververzióját, a nyílt forráskód licencét és más olyan információkat, amelyekre szüksége lehet ahhoz, hogy segítséget kapjon a Samsung Szervizközponttól vagy a Samsung weboldaláról.

 A Projector QR-kódját beolvassva szintén információkhoz juthat.

 A funkciót a  gombot legalább 5 másodpercig nyomva tartva is elindíthatja. Tartsa továbbra is lenyomva a gombot addig, amíg az ügyfelek információit tartalmazó felugró ablak meg nem jelenik.

## Szervizigénylés

 > balra nyíl gomb >  **Beállítások** > **Terméktám.** > **Eszközäpolás** > **Terméktámogatás kérése** Próba most

Ha a Projector eszközzel probléma merül fel, igényeljen javítást. Válassza ki az észlelt problémának megfelelő elemet, adja meg a szükséges elemet, helyezze a kijelölést a **Következő** ponthoz, majd nyomja meg a **Válasszon gombot**. Válassza a **Kérés most** > **Küldés** vagy a **Találkozó ütemezése** > **Kérés** > **Küldés** lehetőséget. A szervizkérelmét regisztráljuk. A Samsung ügyfélszolgálat felveszi Önnel a kapcsolatot, hogy megbeszélhessék vagy megerősíthessék a kiszállás időpontját.

 Fogadja el a szervizkérelem felhasználási feltételeit.

 Ez a funkció csak bizonyos földrajzi régiókban áll rendelkezésre.

 Ehhez a funkcióhoz hálózati kapcsolat szükséges.

# Kiegészítőlehetőségek útmutatója

A gyengén látó felhasználók számára külön menüt és távvezérlő-útmutatót biztosít.

## Menü ismertetése

Ismerje meg a Projector képernyőn megjelenő menüket. Engedélyezése esetén a Projector bemutatja a kiválasztott menük szerkezetét és funkcióit.

## A távvezérlő használata

A gombok leírása a Samsung Smart távvezérlő távvezérlőn látható.

 A Samsung Smart távvezérlő csak bizonyos modelleknél és földrajzi régiókban áll rendelkezésre.







## A Samsung Smart távvezérlő távvezérlő tájolása





Tartsa úgy a kezében a távvezérlőt, hogy a gombjai Ön felé nézzenek. A bal felső sarokban lévő gombbal rendelkező oldal a távirányító teteje.

## A Samsung Smart távvezérlő távvezérlő leírása

 A távvezérlő ikonjai, gombjai és funkciói modellenként és földrajzi területenként eltérőek lehetnek.

Felülről lefelé és balról jobbra az alábbi elemek találhatóak rajta:

- Balra fent a  található.
- A  gomb alatti 2 gomb közül a Samsung Smart távvezérlő távvezérlőn a bal oldali a , a jobb oldali pedig a  gomb.
- A  gomb és a  gomb között látható egy kis LED (mikrofon) a Samsung Smart távvezérlő távvezérlőn, de kézzel nem tapintható ki.

- E két gomb alatt egy kör alakú gomb és egy nagy külső kör található. A kör alakú gomb a Válasszon gomb, a nagy külső kör pedig 4 iránygombból (fel/le/balra/jobbra) áll.
  - Az iránygomb alatt három gomb található, egy balra, egy jobbra és egy középen. A bal oldali a , a jobb oldali pedig a  gomb. A kerek gomb közöttük a  gombja.
  - A  gomb alatt található két vékony vízszintes gomb. Ezek a gombok jobban kiállnak a felületből, mint a távvezérlő többi gombja. A bal oldali a hangerőállító, a jobb oldali pedig a csatornaváltó gomb. Ezekkel a billenőgombokat felfele vagy lefele billentve csatornaváltást vagy hangerőállítást végezhet.
    - A +/- (Hangerő) gombot röviden megnyomva némíthatja le a készüléket.
    - A +/- (Hangerő) gombot hosszan lenyomva megnyílik a [Kisegítő lehetőségek parancsikonjai](#) menüje.
    - A ^/∨ (Csatorna) gombot röviden megnyomva nyithatja meg a [Műsorújság](#) képernyőjét.
    - A ^/∨ (Csatorna) gombot hosszan megnyomva megnyílik a [Csatornalista](#).
-  Ez a funkció csak bizonyos modelleknél és földrajzi régiókban áll rendelkezésre.

# A kiegészítőlehetőségek menüjének használata

Megtekintheti, hogyan használhatja a Kiegészítő lehetőségek menü funkcióit, valamint azok leírását.

 Ez a funkció csak bizonyos modelleknél és földrajzi régiókban áll rendelkezésre.

## A Kiegészítő lehetőségek parancsikonjai menü megnyitása

Be- és kikapcsolhatja az olyan kiegészítő lehetőségeket, mint a [Hangos útmutatás](#), [Hangos ismertetés](#), [Feliratok felolvasása](#), [Automatikus képkikapcsolás](#), [Nagyítás](#), [Nagy kontraszt](#), [Relumino Mode](#), [Menü és szöveg nagyítása](#), [Szürkeárnyaltos](#), [Színek invertálása](#), [SeeColors Mode](#), [Feliratok](#), [Jelnyelvi nagyítás](#), [Jelnyelvi nagyítás szerkesztése](#), [Gombismétlés lassítása](#), [Automatikus menürendezés](#), és átléphet a [Távvezérlő tanítása](#), [Menü ismertetése](#), [Gesztusfunkciók tanulása](#), [Többszörös audiokimenet](#) és [Accessibility Settings](#) oldalakra.



 A parancsikonok menüi csak bizonyos modelleken vagy földrajzi régiókban állnak rendelkezésre.

- Samsung Smart távvezérlő

A Samsung Smart távvezérlő távvezérlőn két vékony, vízszintes billenőgomb található egymás mellett, a távvezérlő közepénél kicsit lejjebb. A bal oldalival a hangerőt lehet állítani. A hangerőgombot hosszan lenyomva megnyílik a [Kiegészítő lehetőségek parancsikonjai](#) menü.



Még akkor is, ha a [Hangos útmutatás](#) beállítása **Ki**, illetve le van némítva, amikor lenyomva tartja a hangerőgombot, a [Kiegészítő lehetőségek parancsikonjai](#) hangos útmutatása aktiválódik.

## A Kiegészítő lehetőségek menü funkcióinak futtatása az Általános menüből

 > balra nyíl gomb >  [Beállítások](#) > [Összes beállítás](#) > [Általános információk és adatvédelem](#) > [Kiegészítő lehetőségek](#) [Próba most](#)

A [Kiegészítő lehetőségek](#) menü a Projector beállítások menüjéből is elérhető. Itt több opció is található, például a Hangos útmutatás sebességének módosítása.

A Projector csak akkor ismerteti hangosan ezt a menüt, ha a [Hangos útmutatás](#) funkció már be van kapcsolva.

1. Nyomja meg a  gombot.
2. Nyomja meg a bal oldali iránygombot a  **Menü**-be való navigáláshoz, majd a fel és le iránygombot a  **Beállítások**-hez való navigáláshoz.
3. Nyomja meg az **Válasszon** gombot és nyomja meg az **Összes beállítás** gombot a menü megnyitásához. Nyomja meg a **Válasszon** gombot a Projector Beállítás menü betöltéséhez.
4. A le iránygombbal tegye kiemeltté az **Általános információk és adatvédelem** feliratot, majd a menü megnyitásához nyomja meg a **Válasszon** gombot.

5. Állítsa a fókuszt a **Kisegítő lehetőségek**-re, és nyomja meg a Válasszon gombot a menü megnyitásához.
6. Megnyílik egy menü, amelyben a **Hangos útmutatás beállításai** az első választási lehetőség. Jelölje ki a **Hangos útmutatás beállításai** pontot, majd nyomja meg a Válasszon gombot.
7. A megjelenő menüben módosítható beállítások a **Hangos útmutatás**, valamint a **Hangerő**, a **Sebesség**, a **Hangmagasság**, a A Projector háttérhangereje.
8. Válassza ki a kívánt opciót az iránygombokkal, majd nyomja meg a Válasszon gombot.

 A menük a **Hangos útmutatás** bekapcsolt állapotában aktiválhatók.



## A Kisegítő lehetőségek menü funkcióinak futtatása a Bixby menüből

 Ez a funkció csak akkor használható, ha a Voice assistant beállítása Bixby.

 A Bixby csak bizonyos modelleknél és földrajzi régiókban áll rendelkezésre.

A Bixby használatához a Projector-t előzőleg be kell állítani, be kell hangolni, és a hálózathoz is csatlakoztatni kell. A Projector a kezdeti beállítás során is, valamint a Beállítások menüből később is csatlakoztatható a hálózathoz.

A Projector vezérléséhez számos utasítást kiadhat. Ezek és a **Hangos útmutatás** segítségével teljes hangbemenet és hangkimenet kapható. Használhatja a Samsung Smart távvezérlő távvezérlőt, de a használatához a Projector-nek csatlakoznia kell a hálózathoz.

Utasítás kiadásához nyomja meg és tartsa lenyomva a  gombot (a Samsung Smart távvezérlő jobb felső részén található, közvetlenül a  gomb mellett), és adja ki az utasítást, majd engedje fel a  gombot. A Projector nyugtázza az utasítást.

Például az alábbiakat teheti:

- A Hangos útmutatás bekapcsolása

Nyomja meg a  gombot a Samsung Smart távvezérlő távvezérlőn, majd mondja ki a „Hangos útmutatás be” utasítást.

- A Nagy kontraszt bekapcsolása

Nyomja meg a  gombot a Samsung Smart távvezérlő távvezérlőn, majd mondja ki a „Nagy kontraszt be” utasítást.

 A Samsung Smart távvezérlő ikonjai, gombjai és funkciói modellenként, földrajzi területenként eltérőek lehetnek.

## A Kisegítő lehetőségek menü funkcióinak megismerése

- **Hangos útmutatás beállításai**

A funkció a Projector minden képernyőjén működik, és bekapcsolásakor elhangzanak a Projector aktuális beállításai és a részletek az éppen nézett műorról. Például kimondja a beállított hangerőt, a kiválasztott csatornát és a műsorral kapcsolatos információkat. Felolvassa a **Műsorújság** képernyőn megjelenő tartalmat is.

- **Hangos ismertetés beállításai**

Aktiválhatja a hangos támogatást, amely hangos ismertetést nyújt a videojelenetekről a gyengén látóknak. Ez a funkció csak azoknál az adásoknál használható, amelyek támogatják ezt a szolgáltatást.

 Ez a funkció csak bizonyos modelleknél és földrajzi régiókban áll rendelkezésre.

- **Feliratok felolvasásának beállításai**

A funkció a látássérült nézőknek készült, és hangosan felolvassa a videótartalmakon megjelenő feliratokat. Beállíthatja a feliratok felolvasásának hangerejét és sebességét.

 Ez a funkció csak bizonyos modelleknél és földrajzi régiókban áll rendelkezésre.

- **Automatikus képkikapcsolás**

Az áramfogyasztás csökkentéséhez kapcsolja ki a Projector képernyőt és hallgassa csak a műsor hangját. Sötét képernyő mellett a távvezérlőn a hangerőszabályozó és a bekapcsológombon kívül bármelyik gombot megnyomva a Projector képernyője újra bekapcsol.

- **Nagyítás**

Nagyítsa fel a képernyőt, hogy nagyobb legyen a kép vagy a szöveg. A megjelenített utasításokat követve beállíthatja a nagyítási szintet vagy mozgathatja a nagyítási területet.

 Előfordulhat, hogy a **Nagyítás** nem működik egyes menükön vagy képernyőkön.

 Ez a funkció csak bizonyos modelleknél és földrajzi régiókban áll rendelkezésre.

- **Nagy kontraszt**

Az összes menü átlátszatlan fekete háttérrel és fehér betűkkel, maximális kontrasztot biztosítva jelenik meg.

 A **Nagy kontraszt** bekapcsolt állapotában egyes **Kisegítő lehetőségek** menük nem érhetők el.

- **Menü és szöveg nagyítása**

Felnagyíthatja a menüben megjelenő fontos elemeket, például a műsorok címét.

- **Szürkeárnyalatos**

A Projector képernyője fekete-fehérre állítható, hogy a színek miatt elmosódó élek élesebben látszódnak.

 A **Szürkeárnyalatos** bekapcsolt állapotában egyes **Kisegítő lehetőségek** menük nem érhetők el.

 Ez a funkció csak bizonyos modelleknél és földrajzi régiókban áll rendelkezésre.

- **Színek invertálása**

A Projector képernyőjén megjelenő szöveg és háttér színei az olvasás megkönnyítése érdekében invertálhatók.

 A **Színek invertálása** bekapcsolt állapotában egyes **Kisegítő lehetőségek** menük nem érhetők el.

 Ez a funkció csak bizonyos modelleknél és földrajzi régiókban áll rendelkezésre.

- **SeeColors Mode**

A funkciónak köszönhetően a színvaksággal küzdő felhasználóknak gazdagabb színélményben lehet részükhöz. A funkció segítségével szabja személyre a színeket egyedi látási körülményeihez, hogy gazdagabb színeket tapasztaljon a képernyőn.

 Ha a **SeeColors Mode** használatban van, néhány menü letiltásra kerül.

 Ezt a funkciót nem minden modell támogatja.

- **Távvezérlő tanítása**

A távvezérlő gombjainak nevét és funkcióját ismerteti. Ezen a képernyőn a be-/kikapcsológombot (bal felső gomb) megnyomva a Projectorkikapcsol; bármelyik másik gombot megnyomva pedig a Projectorkimondja a gomb nevét, és röviden ismerteti, hogy mire való. Ez a tanítási mód a Projectornormál működésének zavarása nélkül segít megismerni a távvezérlő gombjainak elhelyezkedését és működését. Nyomja meg kétszer a  gombot a **Távvezérlő tanítása** funkció elhagyásához.

- **Menü ismertetése**

Ismerje meg a Projector képernyőn megjelenő menüket. Engedélyezése esetén a Projector bemutatja a kiválasztott menük szerkezetét és funkcióit.

- **Feliratok beállítása**

Megtekintheti a feliratot azokban a műsorokban, amelyek feliratot is sugároznak.

 Külső eszköz, például set-top box vagy kábeltévé vevőegység használata esetén kapcsolja be a feliratok funkciót az eszközön. További információkért forduljon a szolgáltatóhoz.

- **Jelnyelvi nagyítás beállításai**

Kinagyíthatja a jelnyelvi képernyőt, ha az épp megtekintett műsor tartalmaz ilyet.

- **Többszörös audiokimenet**

A Projector hangszórói és a halláskárosultak számára tervezett Bluetooth-fejhallgató egyszerre is használhatók. A halláskárosultak ezt követően magasabbra állíthatják a Bluetooth-fejhallgató hangerejét a Projector hangszórójának hangerejénél a Projector hangszóró hangerejének módosítása nélkül, így mind a halláskárosult, mind a családja a nekik megfelelő hangerőszinten hallgathatják a Projector-et.

 Ez a funkció csak bizonyos modelleknél és földrajzi régiókban áll rendelkezésre.

- **Gombismétlés lassítása**

Beállíthatja a távvezérlő gombjainak működési sebességét úgy, hogy azok lelassuljanak, amikor Ön folyamatosan nyomva tartja őket. Állítsa a **Gombismétlés lassítása** beállítását Be értékre.

- **Távvezérlőgombok ismétlési beállításai**

Beállíthatja a távvezérlő gombjainak működési sebességét úgy, hogy azok lelassuljanak, amikor Ön folyamatosan nyomva tartja őket.

- **Automatikus menürendezés**

Automatikusan elrendezi a gyakran használt menüelemeket.

- **Kisegítő lehetőségek parancsikonjának beállításai**

Annak beállítása, hogy a Hangerő gomb nyomva tartására aktiválódjon a kisegítő lehetőségek parancsikonja.

 Ez a funkció csak bizonyos modelleknél és földrajzi régiókban áll rendelkezésre.

- **Cselekvési idő**

Válassza ki, mennyi ideig maradjanak a képernyőn az előugró és hasonló üzenetek, mielőtt tenne valamit.

 Ez a funkció csak bizonyos modelleknél és földrajzi régiókban áll rendelkezésre.

- **Szöveg és kép mozgatása**

Egyes képernyőeffektusok korlátozottak lehetnek, ez azonban a képernyő mozgására érzékeny személyek esetén hasznos lehet.

 Ez a funkció csak bizonyos modelleknél és földrajzi régiókban áll rendelkezésre.

# A Projector használata bekapcsolt Hangos útmutatás funkcióval

Bekapcsolhatja a Hangos útmutatás funkciót, amely a gyengén látókat segítve hangosan felolvassa a menüpontokat.

## Csatornaváltás

Három különböző módon végezhet csatornaváltást. Valahányszor csatornát vált, elhangzanak az új csatorna adatai. A csatornaváltás az alábbi módokon történhet.

- **Csatornalista**

A  $\wedge/\vee$  (Csatorna) gombot hosszan megnyomva megnyílik a **Csatornalista**. A fel és le iránygomb segítségével lépjen egy csatornára, majd nyomja meg a Válasszon gombot.

- $\wedge/\vee$  (Csatorna) gomb

A Samsung Smart távvezérlő közepénél kiálló két gomb közül a jobb oldali a  $\wedge/\vee$  (Csatorna) gomb. Csatornaváltáshoz billentse fel vagy le a  $\wedge/\vee$  (Csatorna) gombot.

- Szám gomb

A Samsung Smart távvezérlő  gombjával nyissa meg a virtuális számbillentyűzetet, adjon meg egy számot, majd válassza a **Kész** lehetőséget.

## Számok bevitele a képernyőn a Samsung Smart távvezérlő segítségével

A képernyőn megjelenő virtuális számbillentyűzettel megadhatja a csatorna számát vagy PIN-kódot vihet be.

A Samsung Smart távvezérlő  gombját megnyomva megjelenik a képernyőn a virtuális számbillentyűzet 2 sornyi billentyűvel. A Hangos útmutatás azt mondja: „virtuális számbillentyűzet, 6”, ami azt jelzi, hogy megjelent a képernyőn a számsáv, és a 6-os számon van a kiemelés. A sávon az alábbi gombok láthatók:

- A felső sorban a legnézettebb csatornák listája látható.
- Az alsó sorban: Balról kezdve: Színmező, TTX/MIX, **1, 2, 3, 4, 5, 6, 7, 8, 9, 0**, Törlés

 A menük csak bizonyos modelleken vagy földrajzi régiókban állnak rendelkezésre.

 A virtuális számbillentyűzeten kiválasztható opciók a megtekintési módtól függően eltérők lehetnek.

A soron a balra és a jobbra iránygombbal mozogva jelölheti ki a kívánt elemet, majd a Válasszon gombbal választhatja azt ki. Ha kiválasztotta az összes szükséges számot (például 123), az iránygombbal vigye a kijelölést a **Kész** lehetőségre, majd nyomja meg a Válasszon gombot a befejezéshez.

Csatornaszám megadásakor beviheti a csatorna számát, majd a felső sorban megnyomhatja a **Kész** elemet, vagy adja meg a csatornaszámot, és várjon. Kis idő múlva a készülék csatornát vált, és a virtuális számbillentyűzet eltűnik a képernyőről.

## Hangerő módosítása

- Samsung Smart távvezérlő

A hangerő módosításához használja a bal oldali  $+/-$  (Hangerő) billenőgombot. Valahányszor módosítja a hangerőt, a készülék bejelenti az új hangerőszintet.

A Samsung Smart távvezérlő közepénél kiálló két gomb közül a bal oldali a  $+/-$  (Hangerő) gomb. A hangerő állításához billentse fel vagy le a  $+/-$  (Hangerő) gombot.

## A Műsorújság használata

Projector-nézés közben a Válasszon gombot megnyomva a képernyő felső részén megjelennek a műsorral kapcsolatos információk. A Hangos útmutatás felolvassa a műsor feliratait, vagy hangos ismertetést közöl, ha van ilyen. A műsor részletesebb ismertetéséhez nyomja meg és tartsa lenyomva a Válasszon gombot. A Hangos útmutatás további részleteket közöl, például a műsor összefoglalóját.

A balra és jobbra iránygombok megnyomásával megtekintheti az adott csatorna későbbi műsorait. A fel vagy le iránygomb segítségével csatornát válthat, és megnézheti, hogy milyen műsort sugároznak rajtuk éppen.

A  gombot megnyomva visszaléphet, vagy bezárhatja a részletes műsorismertetőt.

 Ez a funkció csak bizonyos modelleknél és földrajzi régiókban áll rendelkezésre.

## A Műsorújság használata

Tekintse meg az egyes csatornák műsorrendjéről szóló áttekintést.

Ha az egyes csatornákra vonatkozó műsor-információkat szeretné megismerni a műsor megtekintése közben, nyomja meg a  $\wedge/\vee$  (Csatorna) gombot a Samsung Smart távvezérlő távvezérlőn. Az iránygombok segítségével megtekintheti a műsorral kapcsolatos információkat.

Az egyes tv-adók napi műsorprogramját és a műsorok adatait a **Műsorújság** tartalmazza. Kijelölhet műsorokat a megtekintés ütemezésére.

A **Műsorújság** a Bixby funkcióval is megnyitható. Nyomja le hosszan a Samsung Smart távvezérlő  gombját, majd mondja ki: „Műsorújság”.

 Ez a funkció csak bizonyos modelleknél és földrajzi régiókban áll rendelkezésre.

 A **Műsorújság** csak digitális csatornákhöz nyújt információkat. Az analóg csatornákat nem támogatja.



 Ha az **Óra** nincs beállítva, a Műsorújság nem jelenik meg. Először végezze el az **Óra** beállítását.

–  > balra nyíl gomb >  **Beállítások** > **Összes beállítás** > **Általános információk és adatvédelem** > **Rendszerkezelő**  
> **Idő** > **Óra** **Próba most**

 > balra nyíl gomb >  **Beállítások** > **Összes beállítás** > **Általános információk és adatvédelem** > **Idő** > **Óra**)

 A Samsung Smart távvezérlő ikonjai, gombjai és funkciói modellenként, földrajzi területenként eltérőek lehetnek.



Ha az órát újra be kell állítania, kövesse az alábbi lépéseket.

1. Nyomja meg a  gombot, majd nyomja meg a bal iránygombot a távvezérlőn.
2. Nyomja meg a lefelé irányító gombot a  **Beállítások** oldalra való áttéréshez.
3. Nyomja meg a Válasszon gombot, majd nyomja meg a jobb oldali iránygombot a **Összes beállítás**.
4. A Válasszon gombot megnyomva nyissa meg a Projector **Összes beállítás** menüjét.
5. A fel és le iránygomb segítségével lépjen az **Általános információk és adatvédelem** menüre, majd nyomja meg a Válasszon gombot.
6. A fel és le iránygomb segítségével lépjen az **Idő** menüre, majd nyomja meg a Válasszon gombot.
7. Válassza ki az **Óra mód** menüt, nyomja meg a Válasszon gombot, majd válassza ki az **Auto.** vagy a **Kézi** lehetőséget.

 A **Kézi** lehetőség kiválasztása esetén alább a **Dátum** vagy az **Idő** menübe lépve beállíthatja az időt vagy a dátumot.

A **Műsorújság** megnyitásakor megjelenik a csatornák és műsorok táblázata. A felső sorokban a kiválasztott szűrőtípus és az idő látható. Minden sorban bal oldalt jelenik meg a csatorna neve, a műsorok pedig jobb oldalt.

A **Műsorújság** tartalmában a fel és a le iránygombbal tallózhat a csatornák között, a csatornán belül pedig a balra és a jobbra iránygombbal léptethet a különböző műsorok között.

A  gomb segítségével megadhatja a csatornaszámot is, hogy közvetlenül odaugorhasson. A  gombbal az aktuálisan közvetített műsorra ugorhat.

Amikor egy adott műsorra viszi a kiemelést, elhangzanak a műsorról kapcsolatos részletes információk. Másik csatornára mozgatva a kiemelést, elhangzik a csatorna neve és száma, valamint a műsor adatai. Másik napra ugorva az azon a napon elsőként elért műsornál elhangzik a nap neve is. A nap neve többször már nem hangzik el, ezért ha nem biztos benne, hogy milyen nap van, előre- és visszaugorva 24 órát újra meghallgathatja azt.

## Éppen futó műsor megtekintése

A **Műsorújság** képernyőjén az éppen nézett műsort kijelölve, majd a Válasszon gombot megnyomva közvetlenül megkezdheti az élő Projector-adás nézését a kiválasztott csatornán.

## Egyéb lehetőségek a Műsorújságban

A **Műsorújság** képernyőjén jelöljön ki egy később adásba kerülő műsort, majd nyomja meg a Válasszon gombot. Megjelenik az alábbi funkciókat tartalmazó menü.

A menün belül a fel és a le iránygombbal mozoghat, majd a Válasszon gombbal választhatja ki a kívánt menüpontot. A  gombot megnyomva zárhatja be a menüt, és térhet vissza a **Műsorújság**hoz.

 Az éppen nézett műsornál nyomja meg a Válasszon gombot.

- **Nézésütemezés**

Beütemezheti egy adott tévéműsor megtekintését.

- **Ütemezett megtekintés törlése**

Megszakíthatja az ütemezett megtekintéseket.

 Ez a funkció csak bizonyos modelleknél és földrajzi régiókban áll rendelkezésre.

- **Részletek**

Megtekintheti a kiválasztott műsor részletes adatait. A információk a választott sugárzási jeltől függően változhatnak. Ha a műsorhoz nem tartoznak adatok, nem jelenik meg semmi.

Nyomja meg a Válasszon gombot a **Részletek** menüben. Ezzel megnyitja az adott műsor Részletek ablakát, amely tartalmazza az összefoglalót is. A Részletek felugró ablakban a részletes információk olvashatók, valamint az **OK** lehetőség látható. A részletes információk elolvasása után a felugró ablak becsukásához nyomja meg a Válasszon gombot a távvezérlőn.

## A Nézésütemezés használata

Konfigurálhatja a Projector-t úgy, hogy egy adott csatornát vagy műsort a meghatározott időben és napon mutasson be.

 Ez a funkció csak bizonyos modelleknél és földrajzi régiókban áll rendelkezésre.

A Nézésütemezéshez beállított műsorok mellett a  ikon jelenik meg.

 Az ütemezett megtekintés beállításához először meg kell adni a Projectoron a **Óra mód** beállítását, és be kell állítani az időt.

–  > balra nyíl gomb >  **Beállítások** > **Összes beállítás** > **Általános információk és adatvédelem** > **Rendszerkezelő**  
> **Idő** > **Óra** > **Óra mód** **Próba most**

 > balra nyíl gomb >  **Beállítások** > **Összes beállítás** > **Általános információk és adatvédelem** > **Idő** > **Óra**  
> **Óra mód**)

## Nézésütemezés beállítása

Beállíthatja a nézésütemezést két képernyőn.

- **A Guide képernyő**

A **Műsorújság** képernyőn válassza ki a megtekinteni kívánt műsort, majd nyomja meg a **Válasszon** gombot. Válassza a **Nézésütemezés** lehetőséget a felugró menüben.

- **A Műsor-információ képernyő**

Nyomja meg a **Válasszon** gombot Projector közben. Megjelenik a műsor-információ ablak. A balra és jobbra iránygombokkal jelöljön ki egy később adásba kerülő műsort, majd nyomja meg a **Válasszon** gombot. A **Nézésütemezés** funkciót kiválasztva a kívánt időpontban nézheti az adott műsort.

## Nézésütemezés törlése

Nézésütemezés két módon törölhető.

- Nézésütemezés törlése a **Műsorújság** képernyőn
  1. Nyomja meg a  $\wedge/\vee$  (Csatorna) gombot a **Műsorújság** eléréséhez.
  2. Lépjen a programra a megtekintési ütemezés törléséhez, majd nyomja meg a Válasszon gombot.
  3. Jelölje ki az **Ütemezett megtekintés törlése** pontot, majd nyomja meg a Válasszon gombot.
  4. Ha egy felugró üzenet megerősítést kér a nézésütemezés törléséhez, válassza az **Igen** lehetőséget. A nézésütemezés törlődik, és megjelenik a **Műsorújság** képernyő.
- Nézésütemezés törlése a **Ütemezéskezelő** felületén
  1. Nyomja meg a Samsung Smart távvezérlő  gombját.
  2. Az iránygombokkal lépjen a vezérlőpultra.
  3. A Válasszon gombot megnyomva nyissa meg a **Ütemezéskezelő** menüt.
  4. Nyomja meg a fel iránygombot, hogy az **Ütemezések** opcióra lépjen.
  5. A le iránygomb segítségével keresse meg a megtekintésre ütemezetttek közül a törlendő műsorok listáját.
  6. A jobbra iránygomb segítségével jelölje ki a **Törlés** lehetőséget, majd a kijelölt tétel törléséhez nyomja meg a Válasszon gombot.

 Ez a funkció csak bizonyos modelleknél és földrajzi régiókban áll rendelkezésre.

# A Csatornalista használata

Nézze meg, hogyan jelenítheti meg a Projector csatornáinak listáját.

A **Csatornalista** funkcióval csatornát válthat, vagy Projector-nézés közben belepillanthat más digitális csatornák műsoraiba.

A  $\wedge/\vee$  (Csatorna) gombot hosszan megnyomva megnyílik a **Csatornalista**.

 A fókusz az éppen nézett csatornán van, és megjelenik a csatorna neve és száma, valamint a program címe.

A csatornalistán belül a fel és a le iránygombbal tallózhat (vagy a  $\wedge/\vee$  (Csatorna) billenőgombbal lapozhat). A  gomb segítségével megadhatja a csatornaszámot is, hogy közvetlenül odaugorhasson.

Nyomja meg a **Csatornalista** bal iránygombját a Kategórialista kiválasztásához. Ezen a listán belül a fel és a le iránygombbal lépkedhet. A Válasszon gombot megnyomva választhatja ki a kívánt kategóriát a Kategórialista elemei közül. A Kategórialista képernyőjén megjelenik az **Összes**, **Samsung TV Plus**, **Kedvencek** és **Csatorna típusa**. A fel és le iránygomb segítségével lépjen a nézni kívánt csatornára, majd nyomja meg a Válasszon gombot.

 Ez a funkció csak bizonyos modelleknél és földrajzi régiókban áll rendelkezésre.

- **Csatornák szerkesztése**

A Projector-n tárolt csatornák szerkesztése.

- **Összes csatorna**

Az automatikusan megkeresett csatornák megjelenítése.

 A kiválasztott **Légi**, **Kábel** vagy **Műhold** műsorforrás csatornái jelennek meg.

- **Samsung TV Plus**

Ha a Projector rendelkezik hálózati kapcsolattal, bármikor nézhet népszerű műsorokat vagy kiemelt témákat virtuális csatornán keresztül. Ahogy egy általános csatornánál, itt a **Samsung TV Plus** napi műsorújságát tekintheti meg.

 Ez a funkció csak bizonyos modelleknél és földrajzi régiókban áll rendelkezésre.

- **Kedvencek**

Az **1. kedvencek** – **5. kedvencek** megjelenítése. A kedvencek listái között a fel és a le iránygombokkal lépkedhet. Vigye a kiemelést a választott elemre, majd nyomja meg a Válasszon gombot. A csatornalista most csak az ezen a listán szereplő csatornákat jeleníti meg.

- **Csatorna típusa**

Úgy szűri a listát, hogy az tartalmazza a kiválasztott típusú csatornákat. A **Csatorna típusa** opció azonban csak akkor használható, ha a csatornák tartalmazzák a típusinformációkat.





 Előfordulhat, hogy ez a funkció nincsen támogatva a bejövő adás jelétől függően.

## A Smart Hub használata

Ismerje meg, hogyan lehet használni a Smart Hub funkciót, ahol alkalmazásokhoz, játékokhoz, filmekhez és sok minden máshoz is hozzáférhet.

### Smart Hub

Használja a Samsung Projector-je által kínált különféle Smart Hub tartalmakat.

-  Egyes Smart Hub-szolgáltatásokért fizetni kell.
-  Az intelligens funkciók használatához csatlakoznia kell egy hálózathoz, el kell fogadnia a feltételeket, és be kell jelentkeznie a Samsung-fiókja segítségével.
-  Előfordulhat, hogy a Smart Hub egyes funkciói szolgáltatótól, nyelvtől, illetve térségtől függően nem érhetők el.
-  A Smart Hub szolgáltatás kiesését okozhatja az internetszolgáltatás megszakadása.

Nyomja meg a  gombot. A rendszer átirányítja az éppen használt tartalom Első képernyő-jére. Nyomja meg a bal iránygombot, és próbálja áthelyezni a fókuszt más elemekre.

Használjon különféle Smart Hub tartalmakat az alábbiak szerint: [Samsung-fiók](#), [Keresés](#), [Ambient](#), [Samsung Daily+](#), [Játék](#), [Főmenü](#), [Menü](#), [Adatvédelmi lehetőségek](#)

-  A támogatott Smart Hub tartalmak a modelttől és földrajzi területtől függően változhatnak.

## A Smart Hub Első képernyő használata

A Smart Hub felületének bal szélén a Első képernyő funkción belül a statikus menü látható. Könnyen és gyorsan használhat olyan funkciókat, mint például a Projector vagy külső eszközök fő beállításainak elérése, keresés és alkalmazások.

- **Samsung-fiók**

Nyissa meg a **Samsung-fiók** képernyőt, és hozzon létre egy új fiókot, vagy jelentkezzen ki meglévő fiókjából.

 Bővebb információért lásd: [„Samsung-fiók használata”](#).

- **Keresés**



Keressen a Smart Hub által kínált csatornák, műsorok, filmek és alkalmazások között.

 A Keresés szolgáltatás használatához győződjön meg arról, hogy a Projector csatlakoztatva lett-e egy hálózathoz.

 Ez a funkció csak bizonyos modelleknél és földrajzi régiókban áll rendelkezésre.

- **Ambient**

Állítsa be a Projector-t úgy, hogy a kívánt tartalmat, például az időt vagy az időjárást jelenítse meg, amikor a Projector-t nem használja.

Ahhoz, hogy a Projector visszatérjen **Ambient** üzemmódból, nyomja meg a  > balra nyílgomb >  **Főmenü** gombot. Nyomja meg a  gombot a Projector kikapcsolásához.

 Ez a funkció csak bizonyos modelleknél és földrajzi régiókban áll rendelkezésre.

 Bővebb információért lásd: [„Az Ambient üzemmód használata”](#).

- **Samsung Daily+**

Hasznos szolgáltatásokat nyújt, például otthoni edzéshez, távoli munkával és kereskedelemmel kapcsolatban, hogy a felhasználók életmódját kényelmesebbé tegye.

 Ez a funkció csak bizonyos modelleknél és földrajzi régiókban áll rendelkezésre.

 Bővebb információért lásd: [„Az Samsung Daily+ Kezdőképernyő szerkesztése”](#).

-  **Játék**

Játékokat játszhat a Projector-képernyőn, ha Vezérlőt csatlakoztat a Projector-hez. Konfigurálja a beállításokat a Vezérlő és az audioeszköz játékokhoz való optimalizálásához.

 Ez a funkció csak bizonyos modelleknél és földrajzi régiókban áll rendelkezésre.

 Bővebb információkért lásd: „[A Samsung Gaming Hub használata](#)”.

-  **Főmenü**

Különbéle Projector-műsorok megtekintése. Telepítse a Smart Hub által kínált különféle alkalmazásokat, például videó-, zene- és sportalkalmazásokat, és használja az alkalmazásokat a Projector-ről.

 Bővebb információkért lásd: „[A Főmenü funkció használata](#)”.



-  **Beállítások**

Kezeli a Projector-hez csatlakoztatott külső eszközöket, és konfigurálhatja a Projector-n elérhető különféle funkciók beállításait.

 Bővebb információkért lásd: „[A Beállítások bemutatása Első képernyő](#)”.

-  **Adatvédelmi lehetőségek**

A Projector-ről egyszerűen kezelheti a Smart Hub-hoz kapcsolódó szolgáltatások adatvédelmi szabályzatát, és ellenőrizheti a személyes adatok védelmét.

 A Smart Hub használatához el kell fogadnia a Smart Hub szolgáltatási szerződést, valamint személyes adatai gyűjtését és felhasználását. Az Ön beleegyezése nélkül nem használhatja a kiegészítő funkciókat és szolgáltatásokat. A [Feltételek és adatvédelem](#) dokumentum teljes szövegéért lásd  > balra nyíl gomb >  [Beállítások](#) > [Összes beállítás](#) > [Általános információk és adatvédelem](#) > [Feltételek és adatvédelem](#). [Próba most](#)

 A Smart Hub-hoz kapcsolódó kötelező szerződési feltételekhez való hozzájárulásának visszavonásához indítsa el a [Smart Hub visszaállítása](#) ( > balra nyíl gomb >  [Beállítások](#) > [Terméktám.](#) > [Eszközépítés](#) > [Smart Hub visszaállítása](#)) opciót. [Próba most](#)

 Ez a funkció csak bizonyos modelleknél és földrajzi régiókban áll rendelkezésre.



## Az Felhasználói útmutató indítása

A Projector beágyazott kézikönyvének megnyitása.

 > balra nyíl gomb >  **Beállítások** > **Terméktám.** > **Felhasználói útmutató megnyitása**

( > balra nyíl gomb >  **Beállítások** > **Terméktám.** > **Tippek és felhasználói útmutatók**  
> **Felhasználói útmutató megnyitása**)

Lehetősége van arra, hogy a Projector főbb funkcióit ismertető, beágyazott Felhasználói útmutató segítségével tájékozódjon.

-  A menü neve vagy a funkció helye a modelltől függően változhat.
-  Másik megoldásként letöltheti az Felhasználói útmutató egy példányát a Samsung webhelyéről (<https://www.samsung.com>).
-  A késsel írt szavak (pl. **Internet**) menüelemet jelölnek.

Az Felhasználói útmutató Első képernyő része 1 sor menükont tartalmaz. A bal és jobb iránygombokkal mozoghat egy soron belül. Az elolvasni kívánt rész megnyitásához nyomja meg a Válasszon gombot.

-  A távvezérlő iránygombjaival használhatja a felső részen található funkciókat, például a **Keresés**, **Oldaltérkép**, és **Mutató** lehetőséget.





Az Felhasználói útmutató egy „Távvezérlő tanítása” című fejezetet is tartalmaz a „Kisegítőlehetőségek útmutatója” részben. Ez különösen hasznos olyanoknak, akik nem látják jól az egyes gombokat a távvezérlőn, vagy nem egyértelmű nekik azok funkciója. Az Felhasználói útmutató e fejezetén belül a távvezérlő gombjai nincsenek hatással a Projector működésére.

## A Bixby használata

Az Voice assistant beállítása legyen Bixby. A Projector vezérléséhez beszéljen a Samsung Smart távvezérlő vagy a Projector mikrofonjába.





A Bixby használatához a Projector-nek kapcsolódnia kell a hálózathoz, és Önnek a Samsung Smart távvezérlő távvezérlő mikrofonját kell használnia.

A Bixby használatához tartsa lenyomva a Samsung Smart távvezérlő  gombját, mondja be az utasítást a távvezérlő mikrofonjába, majd a Bixby működtetéséhez engedje el a gombot.

-  Ez a funkció csak bizonyos modelleknél és földrajzi régiókban áll rendelkezésre.
-  A Bixby frissítését követően a funkció működése megváltozhat.
-  A támogatott nyelvek földrajzi régióként eltérhetnek.
-  A Projector-n levő mikrofon csak bizonyos típusoknál és földrajzi régiókban áll rendelkezésre.
-  A Samsung Smart távvezérlő ikonjai, gombjai és funkciói modellenként, földrajzi területenként eltérőek lehetnek.

## A Bixby futtatása

Nyomja meg hosszan a  gombot a Samsung Smart távvezérlő távvezérlőn. A Bixby aktiválódik figyelő módban, és megjelenik a Bixby ikon a Projector képernyőjének alján. Mondja ki a hangutasítást, majd engedje el a gombot. A Projector visszajelzéseként elismétli az utasítást, majd végrehajtja a kívánt feladatot.

-  Ha a Projector nem értette meg a parancsot, próbálja újra, ezúttal pontosabb kiejtéssel.
-  Ez a funkció csak bizonyos modelleknél és földrajzi régiókban áll rendelkezésre.
-  A hangutasításokról részletes ismertetést közöl az [Discover Bixby](#). Nyomja meg a  gombot. Megjelenik az  ikon a képernyő jobb alsó részén. Nyomja meg a Válasszon gombot a [Discover Bixby](#) képernyő megnyitásához.
-  A Samsung Smart távvezérlő ikonjai, gombjai és funkciói modellenként, földrajzi területenként eltérőek lehetnek.