



BOSCH



Register your
new device on
MyBosch now and
get free benefits:
[bosch-home.com/
welcome](https://bosch-home.com/welcome)

Szárítógép

WQH246D3BY

[hu] Használati útmutató és telepítési útmutató



További információ és tájékoztatás az interneten található. Olvassa be a borító belső oldalán lévő QR kódot.



Tartalomjegyzék

1 Biztonság	3	10.1 Ruhanemű előkészítése	23
1.1 Általános útmutatások	3	10.2 Kezelési jelzések a kezelési címkéken	23
1.2 Rendeltetészerű használat	3	11 A kezelés alapjai	23
1.3 A használók körének korlátozása	4	11.1 A gép bekapcsolása	23
1.4 Biztonságos beszerelés	4	11.2 Program beállítása	24
1.5 Biztonságos használat	6	11.3 Az ajtó kinyitása	24
1.6 Biztonságos tisztítás és karbantartás	8	11.4 Ruhanemű behelyezése	24
2 Anyagi károk elkerülése	9	11.5 Program indítása	24
3 Környezetvédelem és takarékoság	10	11.6 Ruhanemű hozzáadása	25
3.1 A csomagolási hulladék ártalmatlanítása	10	11.7 Program megszakítása	25
3.2 Energiamegtakarítás	10	11.8 Ruhanemű kivétele	25
3.3 Energiatakarékos üzemmód ...	10	11.9 Készülék készenléti (Standby) üzemmódba helyezése	25
4 Elhelyezés és csatlakoztatás ...	10	11.10 Pihefogó	25
4.1 A készülék kicsomagolása	10	11.11 Kondenzvíztartály	26
4.2 A csomagolás tartalma	11	12 Szárítási mód	27
4.3 A felállítási helyre vonatkozó követelmények	11	12.1 Szárítási mód megváltoztatása	27
4.4 Vízelvezető tömlő	12	12.2 Szárítási mód kiválasztása ...	28
4.5 A készülék beállítása	14	13 Gyerekzár	28
4.6 A készülék elektromos csatlakoztatása	14	13.1 A gyermekzár aktiválása	28
5 Ismerkedés	15	13.2 Gyerekzár kikapcsolása	28
5.1 A készülék	15	14 Gyapjúkosár	28
5.2 Kezelőegység	16	14.1 Gyapjúkosár behelyezése	28
5.3 Kezelési logika	16	14.2 Program indítása gyapjúkosárral	29
6 Kijelző	16	14.3 Gyapjúkosár alkalmazási példái	29
7 Gombok	18	15 Home Connect	30
8 Programok	19	15.1 Home Connect beállítása	31
8.1 Automata programok	20	15.2 A Wi-Fi kikapcsolása a készüléken	31
8.2 Időprogramok	21	15.3 A Wi-Fi bekapcsolása a készüléken	31
9 Tartozékok	22	15.4 Szoftverfrissítés telepítése	31
10 Ruhanemű	23		

15.5 A készülék hálózati beállításainak visszaállítása	31	18 Tisztítás és ápolás	36
15.6 Távoli indítás	32	18.1 Nedvességszenzor	36
15.7 Intelligens programajánlás	32	18.2 A kondenzvíztartály szűrője ..	36
15.8 Távdiagnosztika	32	19 Zavarok elhárítása	37
15.9 Adatvédelem	32	20 Szállítás, tárolás és ártalmatlanítás	41
16 Alapbeállítások	33	20.1 A régi készülék ártalmatlanítása	41
16.1 Az alapbeállítások áttekintése	33	21 Vevőszolgálat	41
16.2 Alapbeállítások módosítása	34	21.1 Termékszám (E-Nr.), gyártási szám (FD) és sorszám (Z-Nr.)	42
17 A készülék ápolása	34	22 Fogyasztási adatok	42
17.1 A készülék ápolásának előkészítése	34	23 Műszaki adatok	44
17.2 A készülék egyszerű ápolásának végrehajtása	34	23.1 Információk a szabad és a nyílt forráskódú szoftverekről	45
17.3 A készülék intenzív ápolásának végrehajtása	35	24 Megfelelőségi nyilatkozat	46



1 Biztonság

Tartsa be a következő biztonsági előírásokat.

1.1 Általános útmutatások



- Gondosan olvassa el ezt az útmutatót.
- Őrizze meg az útmutatót és a termékinformációkat a későbbi használat céljára, vagy az újabb tulajdonos számára.
- Ha szállítás közben megsérült a készülék, ne csatlakoztassa.

1.2 Rendeltetészerű használat

A készüléket csak a következőkre használja:

- szárítógépben szárítható és vízben mosott textíliák szárítására és felfrissítésére.
- a háztartásban és az otthoni környezet zárt helyiségeiben.
- legfeljebb 4000 méter tengerszint feletti magasságig.

1.3 A használók körének korlátozása

Ezt a készüléket 8 év feletti gyermekek és csökkent testi, érzékszervi vagy mentális képességekkel, illetve kevés tapasztalattal és/vagy ismerettel rendelkező személyek is használhatják felügyelet mellett, vagy ha megtanították nekik a készülék biztonságos használatát és megértették a lehetséges veszélyeket.

Gyermekek nem játszhatnak a készülékkel.

A készülék tisztítását és a felhasználói karbantartást nem végezhetik gyermekek felügyelet nélkül.

Ne engedjen 3 év alatti gyerekeket és háziállatokat a készülék közelébe.

1.4 Biztonságos beszerelés

⚠ FIGYELMEZTETÉS – Áramütés veszélye!

A szakszerűtlen beszerelés veszélyes.

- ▶ A készüléket csak az adattáblán megadottak szerint csatlakoztassa és üzemeltesse.
- ▶ A készüléket csak szabályszerűen felszerelt, földelt csatlakozóaljzaton át csatlakoztassa a váltakozó áramú hálózatra.
- ▶ A házi villamos hálózat védővezető-rendszere legyen szabályszerűen beszerelve. A beszerelésnek megfelelő méretű vezeték keresztmetszettel kell rendelkeznie.
- ▶ Hibaáram-védőkapcsoló használata esetén csak  jelzéssel ellátott típust használjon.
- ▶ A készülék ellátásához soha ne használjon külső kapcsolóberendezést, pl. időkapcsolós órát vagy távvezérlést.
- ▶ Soha ne csatlakoztassa a készüléket olyan áramkörhöz, amelyet az áramszolgáltató rendszeresen le- és visszakapcsol.
- ▶ Ha a készülék be van építve, akkor a hálózati csatlakozóvezeték csatlakozódugója legyen szabadon hozzáférhető, vagy, ha szabad hozzáférés nem lehetséges, akkor a fix csatlakoztatásban beszerelt leválasztó berendezésnek kell lennie a kialakítási előírásoknak megfelelően.
- ▶ A készülék felállításakor ügyelni kell arra, hogy a hálózati csatlakozóvezeték ne szoruljon be, ne sérüljön meg.

A hálózati csatlakozóvezeték sérült szigetelése veszélyes.

- ▶ A hálózati csatlakozóvezeték soha ne érintkezzen a készülék forró részeivel vagy hőforrásokkal.

- ▶ A hálózati csatlakozóvezeték soha ne érintkezzen hegyes és éles szélű tárgyakkal.
- ▶ A hálózati csatlakozóvezeték soha ne törje meg, ne nyomja össze, ne változtassa meg.

⚠ **FIGYELMEZTETÉS – Tűzveszély!**

Meghosszabbított hálózati csatlakozóvezeték és nem engedélyezett adapterek használata veszélyes.

- ▶ Ne használjon hosszabbító kábelt vagy többszörös csatlakozóaljzatot.
- ▶ Csak a gyártó által engedélyezett adaptereket és hálózati csatlakozóvezetéseket használjon.
- ▶ Ha a hálózati csatlakozóvezeték túl rövid, és nem áll rendelkezésre hosszabb hálózati csatlakozóvezeték, forduljon villanyszerelőhöz az épületvillamosság módosításáért.

⚠ **FIGYELMEZTETÉS – Sérülésveszély!**

A készülék nehéz, megemelése sérülést okozhat.

- ▶ Ne emelje meg egyedül a készüléket.
- Ha a mosógépet és a szárítógépet nem szakszerűen helyezi egymásra, a felállított készülék leeshet.
- ▶ A szárítógép kizárólag a szárítógép gyártója által biztosított összekötőelemmel szerelhető fel mosógépre. Más felállítási mód nem megengedett.
→ *"Tartozékok", Oldal 22*
 - ▶ A mosógépet és a szárítógépet ne állítsa egymásra, ha a szárítógép gyártója nem kínál megfelelő összekötőelemet.
 - ▶ Soha ne helyezzen egymásra különböző gyártóktól származó, valamint eltérő mélységű és szélességű készülékeket.
 - ▶ Az egymásra helyezett mosógépet és szárítógépet ne állítsa emelvényre, a készülékek lebillenhetnek.

⚠ **FIGYELMEZTETÉS – Fulladásveszély!**

A gyermekek a csomagolóanyagokat a fejükre húzhatják vagy magukra tekerhetik, és megfulladhatnak.

- ▶ Gyermekektől tartsa távol a csomagolóanyagot.
- ▶ Ne engedje, hogy gyermekek játsszanak a csomagolóanyaggal.

⚠ VIGYÁZAT – Sérülésveszély!

A készülék működés közben rezeghet vagy elmozdulhat.

- ▶ A készüléket tiszta, sík és szilárd felületre állítsa.
- ▶ A készüléket egy vízmérték segítségével állítsa vízszintbe a készüléklábak használatával.

A szakszerűtlenül elhelyezett tömlők és hálózati csatlakozóvezetékek miatt botlásveszély áll fenn.

- ▶ A tömlőket és hálózati csatlakozóvezetékeket úgy fektesse le, hogy a botlásveszély elkerülhető legyen.

Ha a készüléket a kiálló alkatrészeinél, pl. az ajtónál fogva mozgatja, akkor az alkatrészek letörhetnek.

- ▶ Ne mozgassa a készüléket kiálló alkatrészeinél fogva.

⚠ VIGYÁZAT – Vágási sérülés veszélye!

A készülék éles peremeinek megérintése esetén megvághatja magát.

- ▶ Ne fogja meg a készülék éles peremeit.
- ▶ A készülék beszerelése és szállítása közben viseljen védőkesztyűt.

1.5 Biztonságos használat

⚠ FIGYELMEZTETÉS – Áramütés veszélye!

A sérült készülék és a sérült hálózati csatlakozóvezetékek veszélyes.

- ▶ Soha ne használjon sérült készüléket.
- ▶ Miközben a készüléket leválasztja az elektromos hálózatról, soha ne a hálózati csatlakozóvezetéket húzza. Mindig a hálózati csatlakozóvezeték dugóját húzza.
- ▶ Ha a készülék vagy a hálózati csatlakozóvezeték megsérült, azonnal húzza ki a hálózati csatlakozóvezeték csatlakozódugóját, vagy kapcsolja le a biztosítékszekrényben lévő biztosítékot.
- ▶ Forduljon a vevőszolgálathoz. → *Oldal 41*

A behatoló nedvesség áramütést okozhat.

- ▶ A készüléket csak zárt helyiségben használja.
- ▶ A készüléket ne tegye ki nagy hőnek és nedvességnek.
- ▶ A készülék tisztításához ne használjon gőzsugaras vagy magasnyomású tisztítógépet, tömlőt vagy zuhanyt.

⚠ FIGYELMEZTETÉS – Egészségkárosodás veszélye!

A gyermekek bezárhatják magukat a készülékbe és életveszélybe kerülhetnek.

- ▶ A készüléket ne állítsa ajtó mögé, mert az blokkolja vagy megakadályozza a készülék ajtajának kinyitását.
- ▶ A kiszolgált készülék hálózati csatlakozóvezetékének hálózati dugóját húzza ki, majd vágja át a hálózati csatlakozóvezetéket, és oly mértékben tegye tönkre a készülék ajtajának zárját, hogy az ajtót többé ne lehessen becsukni.

⚠ FIGYELMEZTETÉS – Fulladásveszély!

A gyermekek az apró alkatrészeket belélegezhetik vagy lenyelhetik, és megfulladhatnak tőlük.

- ▶ Gyermekektől tartsa távol az apró alkatrészeket.
- ▶ Ne engedje, hogy gyermekek játsszanak az apró alkatrészekkel.

⚠ FIGYELMEZTETÉS – Robbanásveszély!

A készülék közelében található szénpor vagy liszt robbanáshoz vezethet.

- ▶ A készülék működésének ideje alatt tartsa tisztán a készülék környezetét.

⚠ FIGYELMEZTETÉS – Mérgezés veszélye!

A készülék kondenzvize nem ivóvíz, és szöszökkel szennyezett lehet.

- ▶ Ne igya meg és ne használja újra a készülék kondenzvizét.
- A mosó- és ápolószerek elfogyasztva mérgezést okozhatnak.
- ▶ Ha tévedésből lenyelik, orvoshoz kell fordulni.
 - ▶ A mosószereket és öblítőket gyermektől elzárva kell tárolni.

⚠ FIGYELMEZTETÉS – Tűzveszély!

A készülékben található R290 hűtőközeg környezetbarát, viszont gyúlékony, és nyílt lánggal vagy gyújtóforrással való találkozás esetén lángra lobbánhat.

- ▶ Tartsa távol a nyílt lángot vagy a gyújtóforrásokat a készüléktől.



⚠ FIGYELMEZTETÉS – Robbanásveszély!

A pihefogóban található lerakódások szárítás során meggyulladhatnak.

▶ Rendszeresen tisztítsa meg a pihefogót.

A könnyen gyulladó tárgyak, például az öngyújtók vagy gyufák, szárítás közben lángra kaphatnak.

▶ Szárítás előtt minden, könnyen gyulladó tárgyat vegyen ki a ruhaneműk zsebeiből.

Ha a még ki nem mosott ruhanemű oldószerrel, olajjal, viasszal, viaszeltávolítóval, festékkel, zsírral vagy folttisztítóval érintkezett, akkor a szárítás során meggyulladhat.

▶ Ne szárítson mosatlan ruhaneműt ebben a készülékben.

▶ Szárítás előtt alaposan öblítse ki a ruhaneműt forró mosószeres vízben.

▶ Ne használja a készüléket, ha a ruhaneműt előzőleg ipari vegyszerekkel tisztította.

⚠ FIGYELMEZTETÉS – Tűzveszély!

Ha a szárítást idő előtt megszakítja, a ruhanemű nem hűl le kellőképpen, és meggyulladhat.

▶ Ne szakítsa meg idő előtt a szárítóprogramot.

▶ Ha a szárítást idő előtt megszakítja, azonnal vegye ki és teregesse ki a ruhaneműt.

⚠ VIGYÁZAT – Sérülésveszély!

Ha felmászik vagy rááll a készülékre, a fedőlap eltörhet.

▶ Ne másszon fel és ne álljon rá a készülékre.

Ha ráül vagy rátámaszkodik a készülék nyitott ajtajára, a készülék felbillenhet.

▶ Soha ne üljön vagy támaszkodjon a készülék ajtajára.

▶ Ne helyezzen tárgyakat a készülék ajtajára.

Ha a forgó dobba nyúl, megsérülhet a keze.

▶ Mielőtt belenyúlna, várja meg a dob teljes leállítását.

1.6 Biztonságos tisztítás és karbantartás

⚠ FIGYELMEZTETÉS – Áramütés veszélye!

A szakszerűtlen javítás veszélyes.

▶ Soha ne végezzen műszaki változtatásokat a készüléken vagy annak funkcióin.

- ▶ A készüléket csak szakképzett személyek javíthatják.
- ▶ A készülék javításához csak eredeti pótalkatrészeket szabad használni.
- ▶ Ha a készülék hálózati csatlakozóvezetéke megsérül, akkor azt a veszélyek elkerülése érdekében csak a gyártó, a gyártó vevőszolgálat vagy egy hasonlóan képzett személy cserélheti ki. A behatoló nedvesség áramütést okozhat.
- ▶ Tisztítás előtt húzza ki a csatlakozódugót vagy kapcsolja ki a biztosítékot a biztosítékszekrényben.
- ▶ A készülék tisztításához ne használjon gőzsugaras vagy magasnyomású tisztítógépet, tömlőt vagy zuhanyt.

⚠ **FIGYELMEZTETÉS – Sérülésveszély!**

Ha nem eredeti pótalkatrészeket és tartozékokat használ, az veszélyes helyzeteket okoz.

- ▶ Csak eredeti pótalkatrészeket és tartozékokat használjon.

⚠ **FIGYELMEZTETÉS – Mérgezés veszélye!**

Oldószertartalmú tisztítószer használata esetén mérgező gőzök keletkezhetnek.

- ▶ Ne használjon oldószertartalmú tisztítószereket.

2 Anyagi károk elkerülése

FIGYELEM

Az öblítők, mosószerek, ápolószerek és tisztítószer helytelen adagolása hatással lehet a készülék működésére.

- ▶ Vegye figyelembe a gyártó adagolási utasításait.

A maximális betöltési mennyiség túllépése esetén előfordulhat, hogy a készülék nem működik megfelelően.

- ▶ Minden programnál vegye figyelembe a maximálisan betölthető ruhamennyiséget, és ne lépje túl azt.
→ "Programok", Oldal 19

Túlmelegedés esetén előfordulhat, hogy a készülék nem működik megfelelően.

- ▶ Működés közben tartsa szabadon a készülék szellőzőnyílását.
- ▶ Biztosítsa a helyiség megfelelő szellőzését.

A készülék szellőzőnyílása működés közben beszívhatja a könnyű tárgyakat, például hajszálakat vagy pihéket, ezért előfordulhat, hogy a készülék nem működik megfelelően.

- ▶ A készülék működésének ideje alatt tartsa tisztán a készülék környezetét.
- ▶ Tartsa távol a könnyű tárgyakat a készüléktől.

A készülék hiányzó, nem teljes vagy meghibásodott pihefogóval (a készülék kivételétől függően pl. piheszűrő, pihefogó vagy szűrőpárna) való mű-

ködtetése esetén a készülék meghibásodhat.

- ▶ Hiányzó, nem teljes vagy meghibásodott pihefogóval ne működtesse a készüléket.

A habosított műanyag és a habszivacs a szárítás során deformálódhat vagy megolvadhat.

- ▶ Ne szárítson habosított műanyagot vagy habszivacsot tartalmazó ruhaneműket.

A nem megfelelő tisztítószeresek károsíthatják a készülék felületét.

- ▶ Ne használjon karcoló vagy súroló tisztítószereseket.
- ▶ Ne használjon magas alkoholtartalmú tisztítószeret.
- ▶ Ne használjon kemény súrolópárnát vagy tisztítószivacsot.
- ▶ A készüléket csak vízzel és puha, nedves kendővel tisztítsa.
- ▶ A mosószer- és permetmaradványokat azonnal távolítsa el a készülékről.

3 Környezetvédelem és takarékoság

3.1 A csomagolási hulladék ártalmatlanítása

A felhasznált csomagolóanyagok környezetkímélők és újrahasznosíthatók.

- ▶ Az egyes összetevőket fajtánként szétválogatva ártalmatlanítsa.

3.2 Energiamegtakarítás

Ha megfogadja ezeket a tanácsokat, készüléke kevesebb áramot fogyaszt.

- A készüléket jól szellőző helyiségben üzemeltesse, és hagyja szabadon a készülék szellőzőnyílását.
- Szárítás előtt centrifugálja ki a ruhaneműt a mosógépben.

- Minden szárítási folyamatnál használja ki a programok maximális betöltési mennyiségét. Programok → *Oldal 19*
- Ne lépje túl a programok maximális betöltési mennyiségét. Programok → *Oldal 19*
- Szárítás után tisztítsa meg a pihefogó szűrőt.
→ *"Pihefogó megtisztítása", Oldal 25*
- A nem használt Wi-Fi-t kapcsolja ki.
→ *"A Wi-Fi kikapcsolása a készüléken", Oldal 31*

3.3 Energiatakarékos üzemmód

Ha rövid ideig nem használja a készüléket, akkor az automatikusan energiatakarékos üzemmódba kapcsol. Minden kijelző kialszik és a **⏻** (||▷) szimbólum villog.

Ha ismét működteti a készüléket, az energiatakarékos üzemmód kikapcsol.

Ha hosszabb ideig nem használja a készüléket, az automatikusan készenléti üzemmódba (Standby) kapcsol.

4 Elhelyezés és csatlakoztatás

4.1 A készülék kicsomagolása

FIGYELEM

A dobban maradó tárgyak, amelyek nem a készülék belsejében való üzemeltetéséhez alkalmasak, anyagi és készülékkárokat okozhatnak.

- ▶ Üzemeltetés előtt távolítsa el ezeket a tárgyakat és a mellékelt tartozékokat a dobból.

1. A csomagolóanyagot és a védőfóliákat maradéktalanul távolítsa el a készülékről.
→ "A csomagolási hulladék ártalmatlanítása", Oldal 10
2. Ellenőrizze a készüléket látható sérülések szempontjából.
3. Nyissa ki az ajtót. → Oldal 24
4. Távolítsa el a tartozékot a dobból.
5. Csupja be az ajtót.

4.2 A csomagolás tartalma

Kicsomagolás után ellenőrizze az összes alkatrészt szállítási károk tekintetében, valamint a szállítmány teljességét.

FIGYELEM

A hiányos vagy hibás alkatrészekkel történő üzemeltetés korlátozhatja a készülék funkcióit, dologi károkat vagy a készülékkárosodást okozhat.

- ▶ Ne üzemeltesse a készüléket hiányos vagy hibás tartozékokkal.
- ▶ A készülék üzemeltetése előtt pótolja a megfelelő tartozékokat.
→ "Tartozékok", Oldal 22

A csomag részei:

- Ruhaszárítógép
- Kísérő dokumentumok
- Gyapjúkosár betéttel → Oldal 28
- Vízelvezető tömlő csatlakozóadapterrel, rögzítőeszközzel és könyökkel → Oldal 12

4.3 A felállítási helyre vonatkozó követelmények

Vegye figyelembe a felállítási helyre vonatkozó útmutatásokat.

FIGYELEM

Ha a készüléket 40°-nál nagyobb szögben dönti meg, a benne lévő maradék víz kifolyhat és anyagi kárt okozhat.

- ▶ Óvatosan döntse meg a készüléket.

- ▶ A készüléket állítva szállítsa. A készülékben lévő maradékvíz megfagyása esetén károsíthatja a készüléket.

- ▶ A készüléket ne állítsa fel és ne üzemeltesse fagyveszélyes helyeken vagy szabadban.

Ha a készüléket közvetlenül szállítás után üzemelteti, a készülékben lévő hűtőfolyadék a készülék károsodását okozhatja.

- ▶ Szállítást követően pihentesse a készüléket 2 órán át, mielőtt beüzemeli.

Padlón

A készüléket tiszta, sima és szilárd felületre helyezze.

Vízszintezze a készüléket.

→ Oldal 14

Mosó-szárító oszlop részeként

Ezt a készüléket csak a szárító gyártójának eredeti összekötőelemével állítsa fel mosó-szárító oszlop részeként.

- Összekötő készlet → Oldal 22
- Összekötő készlet kihúzható munkalappal → Oldal 22

A készüléket csak ugyanattól a gyártótól származó mosógépre állítsa. A készülék mélysége és szélessége egyezzen meg a mosógép azonos méreteivel.

A mosó-szárító oszlopot ne állítsa emelvényre.

Falon

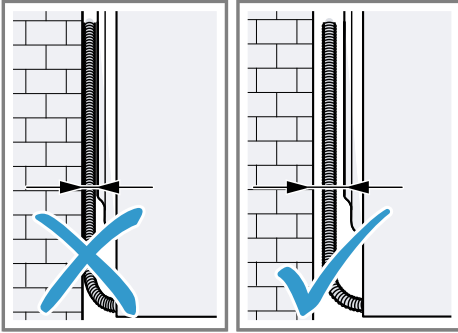

Ügyeljen arra, hogy a tömlők és hálózati csatlakozóvezeték ne szoruljon a fal és a készülék közé.

4.4 Vízvezető tömlő

Szárítás közben a készülékben kondenzvíz keletkezik, amelyet készüléke gyárilag a kondenzvíztartályban gyűjt. A felesleges vizet a vízvezető tömlő alkalmazásával vezesse el közvetlenül a lefolyóba.

Megjegyzés: Ezt a készüléket a mellékelt vízvezető tömlővel használja.

→ *Oldal 12*

A vízvezető tömlő csatlakoztatása esetén nem kell rendszeresen kiürítenie a kondenzvíztartályt.

→ *"A kondenzvíztartály kiürítése", Oldal 26*

A vízvezető tömlő csatlakoztatása

Ha nem szeretné rendszeresen üríteni a kondenzvíztartályt, csatlakoztassa a vízvezető tömlőt.

FIGYELEM

Amennyiben a készüléket megfelelően csatlakoztatott kondenzvíztömlő vagy vízvezető tömlő rögzítése nélkül üzemelteti, folyadék léphet ki a toldatból.

- ▶ A készülék üzemeltetése előtt szakszerűen csatlakoztassa a kon-

denzvíztömlőt vagy a lefolyótömlőt a toldathoz.

Előfeltételek

- A készülék és a tartozékai ki vannak csomagolva. → *Oldal 10*
 - A készüléket felállították a felállítási helyen.
1. Húzza ki a kondenzvíztömlőt a toldatból.

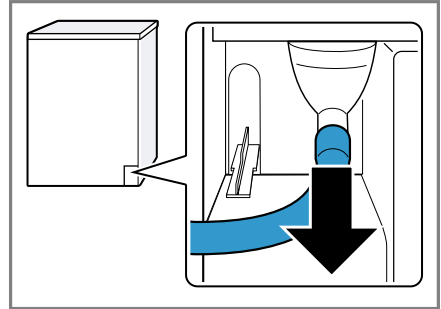

A kondenzvíztömlő gyárilag csatlakoztatva van a toldatra.

Megjegyzés: A kondenzvíztömlő eltávolításakor távozhat egy kevés folyadék a toldatból.

2. A kondenzvíztömlőt tolja be a tartóba.

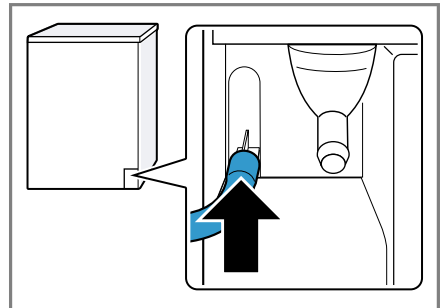

3. A vízvezető tömlőt ütközésig tolja rá a toldatra.

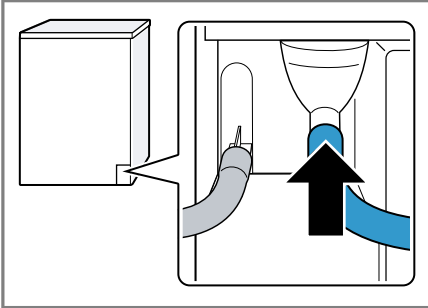

4. Ürítse ki a kondenzvíztartályt.
→ Oldal 26
5. Vegye ki a dugót alul ① és helyezze be a felső részen található mélyedésbe ②.

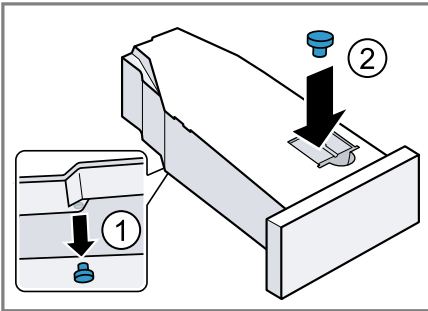

6. Tolja be a kondenzvíztartályt.
→ Oldal 27
7. Csatlakoztassa a készüléket a víz-
elvezetéshez. → Oldal 13

Tipp: Ahhoz, hogy kondenzvizet ismét a kondenzvíztartályban gyűjtse, pl. a készülék felállítási helyének változásakor, hajtsa végre ugyanezeket a lépéseket fordított sorrendben.

A vízvezetés csatlakoztatási módjai

FIGYELEM

Eldugult vagy zárt lefolyó esetén a felgyülemelő víz visszafolyhat a készülékbe.

- ▶ A készülék üzemeltetése előtt bizonyosodjon meg arról, hogy a

szennyvíz lefolyik, és szüntesse meg a dugulást.

A mosóvíz szifon-
ba vezetése.

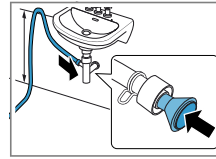

A csatlakozási helyet biztosítsa egy tömlőbilinccsel (12–22 mm). A vízvezető tömlőt minimum 80 cm-es tömlővezetéssel és maximum 100 cm-es magasságban rögzítse.

Megjegyzés: Az Y-elosztó → Oldal 23 segítségével a vízvezető tömlőt csatlakoztathatja egy másik készülékkel, pl. egy mosógéppel közös lefolyó szifonjába.

A mosóvíz mos-
dókagylóba veze-
tése.

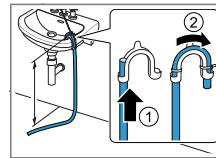

A vízvezető tömlőt teljesen tolja keresztül a könyökidomon, és rögzítse a rögzítőanyagokkal. Rögzítse a könyökidomot max. 100 cm-es magasságban.

A mosóvíz össze-
folyóba vezetése.

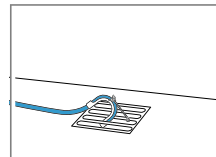

A vízvezető tömlőt teljesen tolja keresztül a könyökidomon, és rögzítse a rögzítőanyagokkal. Rögzítse a könyökcsövet az összefolyón.

4.5 A készülék beállítása

A zajok és rezgések csökkentése érdekében kapcsolja ki megfelelően a készüléket.

- ▶ A készülék beállításához forgassa el a készülék lábait. A készülék helyzetét ellenőrizze vízmértékkel.

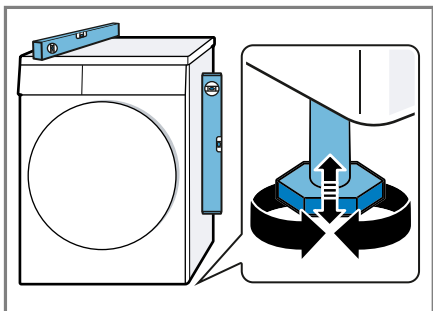

Minden készüléklábnak biztosan kell állnia a padlón.

4.6 A készülék elektromos csatlakoztatása

1. A készülék hálózati csatlakozóvezetékének a dugóját dugja a készülék közelében lévő csatlakozóaljzatba.

A készülék csatlakoztatási adatait a Műszaki adatok → *Oldal 44* alatt találja.

2. Ellenőrizze, hogy a hálózati csatlakozódugó teljesen be van-e nyomva.
- ✓ A készülék most üzemkész.

5 Ismerkedés

5.1 A készülék

Itt áttekintést talál készülékének részeiről.

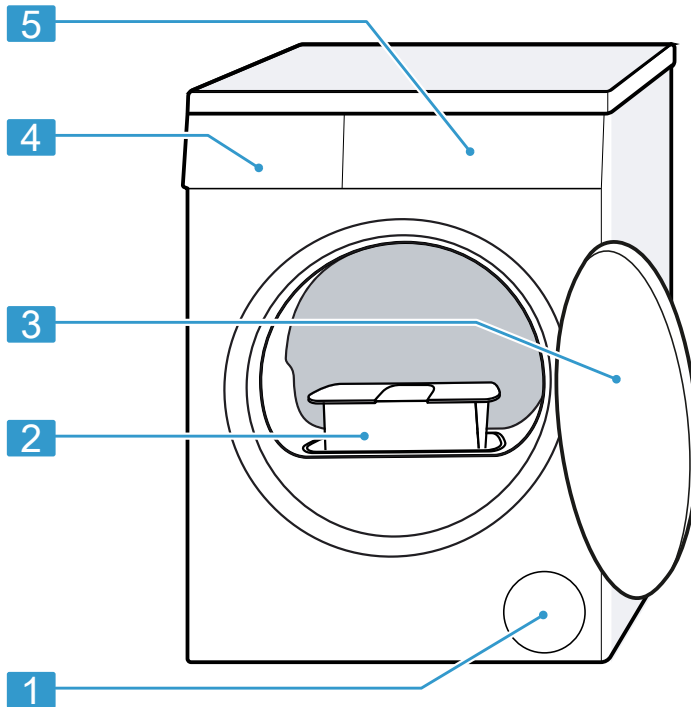

A készüléktípustól függően a kép részletei eltérhetnek, pl. a szín és a forma.

1 Szellőzőnyílás

2 Pihefogó → *Oldal 25*

3 ajtó → *Oldal 24*

4 Kondenzvíztartály → *Oldal 26*

5 Kezelőegység → *Oldal 16*

5.2 Kezelőegység

A kezelőpanelen beállíthatja készülékének összes funkcióját, és információkat kaphat az üzemállapotról.

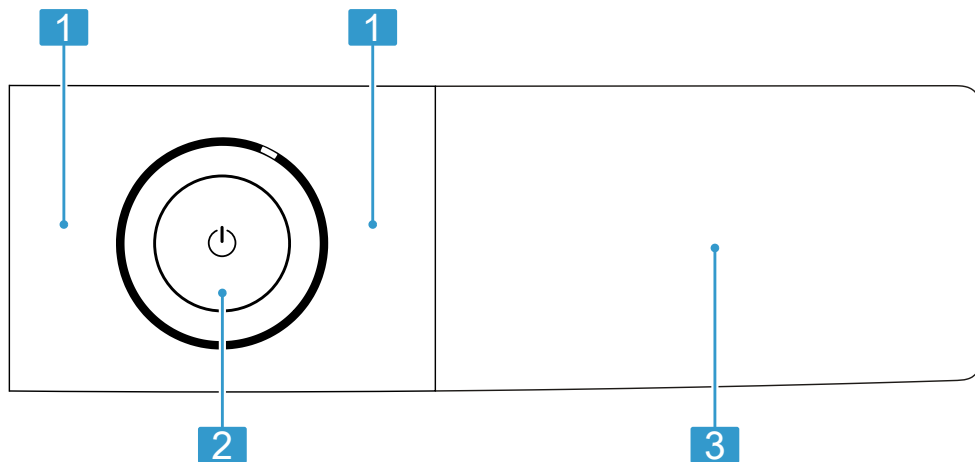

1 Programok → *Oldal 19*

2 Gombok → *Oldal 18*

3 Gombok → *Oldal 18* és kijelző
→ *Oldal 16*

5.3 Kezelési logika

A kijelző egyes területei gombok és reagálnak az érintésre. A gombok megnyomásával be- és kikapcsolhat-

ja vagy módosíthatja a beállításokat. A bekapcsolt beállítások a kijelzőn világos kiemeléssel jelennek meg.

FIGYELEM

A kijelzőre gyakorolt erőszakos behatás a kijelző károsodást eredményezheti.

- ▶ Ne gyakoroljon erős nyomást a kijelzőre.
- ▶ Ne nyomjon éles vagy hegyes tárgyakat a kijelzőhöz.

6 Kijelző

A kijelzőn az aktuális beállítások, a választható lehetőségek, illetve információs szövegek láthatók.

A kijelzőn a program állapotától függően néhány útmutatás látható a  területén, pl. E_{nd}.

Megjegyzés: A szoftverfrissítéseken keresztül további funkciók válhatnak elérhetővé. → *Oldal 31*



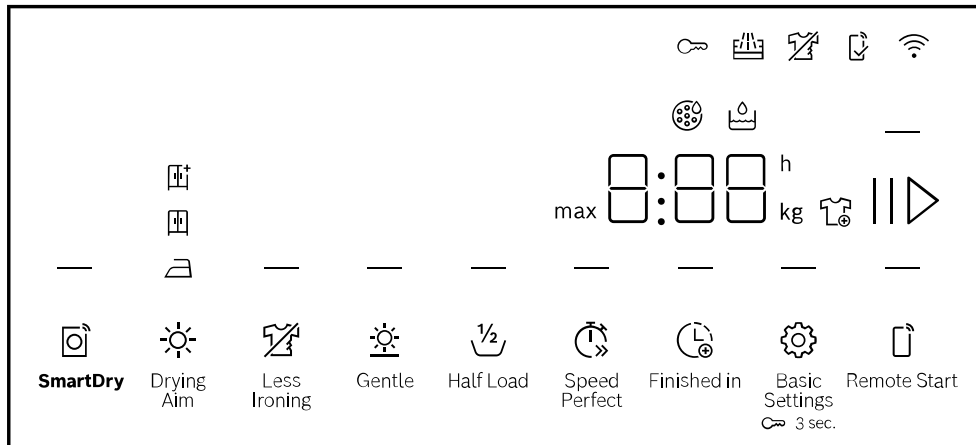



Ha szoftverfrissítés érhető el, további információkat a Home Connect alkalmazásban talál.



Példa a kijelzőre

Kijelzés	Leírás
0:40 ¹	A program várható ideje vagy a programból hátralévő idő órában és percben.
max 9,0 ¹	Javaslat a beállított program maximális betöltési mennyiségére kg-ban.
10 h ¹	Programbefejezési idő → <i>Oldal 19</i>
— (⏩ Speed Perfect)	A rövidített programidő be van kapcsolva. → <i>Oldal 19</i>
∞	<ul style="list-style-type: none"> világít: A gyerekszár be van kapcsolva. villog: A gyerekszár be van kapcsolva és a készülék használatban van. → <i>Oldal 28</i>
— (▶)	<p>Indítás, megszakítás vagy szüneteltetés</p> <ul style="list-style-type: none"> világít: A futó program megszakítható vagy szüneteltethető. villog: A program elindítható vagy folytatható.
☰	A szárítási mód be van kapcsolva. → <i>Oldal 27</i>
☒	A szárítási mód be van kapcsolva. → <i>Oldal 27</i>
☒	A szárítási mód be van kapcsolva. → <i>Oldal 27</i>
— (☂ Less Ironing)	A gyűrődéscsökkentés be van kapcsolva. → <i>"Gombok", Oldal 19</i>
— (☁ Gentle)	A Kímélő szárítás a kényes textíliákhoz be van kapcsolva. → <i>Oldal 19</i>













¹ Példa

Kijelzés	Leírás
4.5 kg — (½ Half Load)	A fél betöltési mennyiség be van kapcsolva. → <i>Oldal 19</i>
	Kivehet vagy utólag betehet ruhaneműt és megszakíthatja az aktuális programot. → <i>Oldal 25</i>
	Ürítse ki és tolja be a kondenzvíztartályt. → <i>Oldal 26</i>
	Tisztítsa meg a pihefogót. → <i>Oldal 25</i>
CrE	Hajtsa végre a készülék egyszerű ápolására szolgáló programot. → <i>Oldal 34</i>
Hot	A mosnivaló károsodásának elkerülésére a hűtési folyamat a program állapotától függően a forgó dobban néhány percig hűti a mosnivalót. A lehűtési folyamat megszakítható az ajtó kinyitásával. Megjegyzés: Ne módosítsa a beállított programot.
	Az automatikus öntisztítás öblíti ki a készülék hőcserélőjét. Megjegyzés: Ne távolítsa el a kondenzvízgyűjtő-tartályt és ne szakítsa meg a programot.
— (⚙ Basic Settings)	Alapbeállítások módosítása. → <i>Oldal 34</i>
— (📺 SmartDry)	Az intelligens programajánlás aktiválva van. → <i>Oldal 19</i>
	<ul style="list-style-type: none"> ▪ világít: a készülék Wi-Fi-n keresztül össze van kapcsolva az otthoni hálózattal. ▪ villog: a készülék Wi-Fi-n keresztül próbál csatlakozni az otthoni hálózathoz.
— (📶 Remote Start)	Távoli indítás bekapcsolva. → <i>Oldal 19</i>
	Azok a beállítások, melyek nem elérhetőek a készüléken, a Home Connect alkalmazáson keresztül kerültek beállításra. További információkat a Home Connect alkalmazásban talál.
	Programállapot: Gyűrdésvédelem
— (▷)	Programállapot: Szünet
End	Programállapot: Program vége

7 Gombok

Megjegyzés: A szoftverfrissítéseken keresztül további funkciók válhatnak elérhetővé. → *Oldal 31*

Ha szoftverfrissítés érhető el, további információkat a Home Connect alkalmazásban talál.

Gomb	Leírás
	Program indítása, megszakítása vagy szüneteltetése.
	Kapcsolja be vagy helyezze készenléti / Standby üzemmódba a készüléket. Ha a kezelőfelület nem reagál, tartsa nyomva az  elemet kb. 5 másodpercig a készülék újraindításához. → <i>Oldal 38</i>
 3 sec.	Gyerekszárítási bekapcsolása vagy kikapcsolása. → <i>Oldal 28</i>
 Basic Settings	Alapbeállítások megjelenítése. → <i>Oldal 33</i>
 Drying Aim	A szárítási mód módosítása. → <i>Oldal 27</i>
 Less Ironing	Gyűrődéscsökkentés bekapcsolása vagy kikapcsolása. A program befejezése után a készülék 120 percen keresztül rendszeres időközönként megmozgatja a ruhanevet a dobban a gyűrődések csökkentése érdekében.
 Speed Perfect	Rövidített program bekapcsolása és kikapcsolása. Megjegyzés: Az energiafogyasztás és a zajkibocsátás megnő. Ez nem befolyásolja a szárítási eredményét.
 Gentle	Kímélő szárítás bekapcsolása vagy kikapcsolása. A készülék csökkenti a hőmérsékletet a kényes textíliákhoz, mint pl. a poliakril vagy az elasztán. A programidő hosszabb lesz.
 Finished in	A programbefejezési idő meghatározása. A program időtartamát már tartalmazza a beállított óraszám. A program indítása után a kijelzőn a program időtartama látható. Időtartam beállítása időprogramokhoz. → <i>Oldal 21</i>
 Half Load	Egyes ruhadarabok vagy kis betöltési mennyiségek szárítása.
 SmartDry	Intelligens programajánlás bekapcsolása vagy kikapcsolása. → <i>Oldal 32</i>
 Remote Start	A gomb rövid megnyomása bekapcsolja vagy kikapcsolja távoli indítást. → <i>Oldal 32</i> Ha kb. 3 másodpercig nyomva tartja a gombot, megnyílnak a Home Connect beállítások. → <i>Oldal 30</i>

8 Programok

A textíliákat automata programmal vagy időprogrammal száríthatja.

Megjegyzések

- A ruhaneműk kezelési címkéi további útmutatást adnak a programválasztáshoz.
→ "Kezelési jelzések a kezelési címkéken", Oldal 23









- A szoftverfrissítéseken keresztül további funkciók válhatnak elérhetővé. → Oldal 31
Ha szoftverfrissítés érhető el, további információkat a Home Connect alkalmazásban talál.

8.1 Automata programok

Az automata programok olyan programok, amelyekben a szárítás során nedvességszenzorok mérik a ruhaneműben maradó nedvességet. A program csak akkor ér véget, ha a beállított szárítási célt elérte.

Minden automata programhoz tartozik szárítási mód → Oldal 27. A szárítási mód határozza meg, mennyire nedves vagy száraz legyen a ruhanemű a program vége után.

Tipp: A szárítási módot a textíliának vagy a kívánt szárítási eredménynek megfelelően válassza ki.

Program	Leírás	max. betölthető mennyiség (kg)
Cottons  (Pamut)	Strapabíró és kifőzhető pamut- vagy vászontextíliák szárítása.	9,0
Eco 	Strapabíró és kifőzhető pamut- vagy vászontextíliák szárítása. Energiatakarékos program.	9,0
Easy-Care  (Kímélő)	Műszálás vagy kevertszálás szövet textíliák szárítása.	3,5
Mix 	Pamut vagy műszálás textíliák szárítása.	3,0
 Bed Linen (Ágynemű)	Pamut párna- és paplanhuzatok, illetve lepedők szárítása. Megjegyzés: A dob mozgása nagyobb mosnivalók szárítására van optimalizálva.	3,5
Delicates  (Finom)	Szatén, műszálás vagy kevertszálás szövetből készült kényes textíliák szárítása.	2,0
 Hygiene Plus	Strapabíró és kifőzhető pamut- vagy vászontextíliák szárítása. Magasabb higiéniai követelményekhez alkalmas.	4,0
 Sportswear (Sport/Fitness)	Funkcionális, mikroszálás vagy szintetikus anyagból készült, gyorsan száradó sportruházat szárítása.	1,5

Program	Leírás	max. betölthető mennyiség (kg)
☉ Super Quick 40' (Gyors 40')	Műszálal vagy könnyű pamut textíliák szárítása.	1,0
Towels ☐ (Törülköző)	Strapabíró és kifőzhető pamut- vagy vászontörülközők és fürdőköpenyek szárítása.	6,0
☼ Silent Dry (Csendes szárítás)	Strapabíró és kifőzhető pamut- vagy vászontextíliák szárítása. Halk szárításra alkalmas.	9,0
App programs ☰ (Programok az appban)	A további programokat válassza ki közvetlenül a Home Connect alkalmazáson keresztül. A programok leírását a Home Connect alkalmazásban találja. Megjegyzés: A készüléket csatlakoztassa az otthoni hálózathoz, és regisztrálja a Home Connect alkalmazásban. → <i>Oldal 30</i>	–

8.2 Időprogramok

Az időprogramok rögzített vagy beállítható idővel rendelkező programok. A program egy idő elteltével leáll, akkor is, ha a ruhanemű még nem száraz. Az időprogramok alkalmasak egyetlen kimosott ruhadarab vagy vékony textíliák szárításához.

Program	Leírás	max. betölthető mennyiség (kg)
☼ Wool in Basket (Gyapjú szárítás kosárban)	Gyapjú- vagy gyapjút tartalmazó textíliák szárítása. Megjegyzés: A textíliákat kizárólag a gyapjúkosár használatával szárítsa. → <i>Oldal 28</i>	0,5
🕒 Time Program Warm (Időprogram, meleg)	Minden textílfajta szárításához, kivéve gyapjú és selyem. Alkalmas előszárított vagy enyhén nedves ruhaneműhöz vagy többretegű, vastag ruhanemű utánszárítására.	3,0

Program	Leírás	max. betölthető mennyiség (kg)
	<p>Megjegyzés: Ez a program a gyapjúkosárral való szárításhoz alkalmas. → <i>Oldal 28</i></p> <p>A gyapjúkosár használatával gyapjútextíliákat is száríthat ezzel a programmal.</p>	
App programs  (Programok az appban)	<p>A további programokat válassza ki közvetlenül a Home Connect alkalmazáson keresztül.</p> <p>A programok leírását a Home Connect alkalmazásban találja.</p> <p>Megjegyzés: A készüléket csatlakoztassa az otthoni hálózathoz, és regisztrálja a Home Connect alkalmazásban. → <i>Oldal 30</i></p>	

9 Tartozékok

Eredeti tartozékokat használjon. Azok a készülékhez készültek.

Tipp: Egyes tartozékok további színekben is rendelkezésre állnak. Hívja a vevőszolgálatot. → *Oldal 41*

	Használat	Rendelési szám
Összekötő készlet	A készüléket helytakarékossági okokból csak ugyanattól a gyártótól származó, azonos szélességű és mélységű mosógépre állítsa.	WTZ27510
Összekötő készlet kihúzható munkalappal	A készüléket helytakarékossági okokból csak ugyanattól a gyártótól származó, azonos szélességű és mélységű mosógépre állítsa. A kihúzható munkalappal a készülék könnyebben betölthető és kiüríthető.	WTZ27500
Gyapjúkosár	Különálló gyapjútextíliák, sportcipők és plüssállat-	WMZ20600

	Használat	Rendelési szám
	tok szárításához vagy szellőztetéséhez.	
Y-elosztó	A másik készülék vízelvezető tömlőjét a szifon ugyanazon lefolyójába csatlakoztassa.	15000490
Készülék-ápolószer	Pótalkatrész az intenzív készülékápoláshoz.	00312474
Emelvény	A készüléket magasabban helyezheti el, hogy könnyebben betölthető és kiüríthető legyen.	WTZPW20D

10 Ruhanemű

10.1 Ruhanemű előkészítése

FIGYELEM

A ruhaneműben maradó tárgyak kárt tehetnek a ruhaneműkben és a dobban.

- ▶ A működtetés megkezdése előtt minden tárgyat vegyen ki ruhanemű zsebeiből.



Megjegyzés

A ruhanemű előkészítésével kíméli a készüléket és a textíliákat.

- kefélje ki a homokot és földet
- válogassa szét a ruhaneműt szín és textília szerint a kezelési útmutató figyelembevételével
- zárja a tépőzárakat, kapcsokat és patentokat
- távolítsa el a függőnycsipeszeket és ólomszalagokat
- a ruhaneműket széthajtogatva helyezze a dobba
- Szárítás előtt centrifugálja ki a ruhaneműt
- A gyapjú ruhadarabokat, sportcipőket és plüssállatokat a gyapjúkosárban szárítsa Gyapjúkosár
→ "Gyapjúkosár", Oldal 28

10.2 Kezelési jelzések a kezelési címkéken

Ápolási címke – szárítás

Szimbólum	Textíliák
	strapabíró, pamut vagy len textíliák, pl. törölközők, ágyneműk, fehéreneműk
	kényes, műszálból vagy kevertszálal szövetből készült textíliák, pl. funkciós ruházat, ingek
	Selyem, nejlon, nem légáteresztő és gumírozott textíliákat, szintetikus függönyöket ne szárítson szárító-géppben

11 A kezelés alapjai

11.1 A gép bekapcsolása

Megjegyzés: Miután csatlakoztatta a készüléket az elektromos hálózathoz, a készülék első bekapcsolásakor a bekapcsolási folyamat akár egy percig is eltarthat.

hu A kezelés alapjai

Előfeltétel: A készülék szakszerűen van felállítva és csatlakoztatva.

→ *Oldal 10*

- ▶ Nyomja meg a(z) ϕ elemet.
A bekapcsolás eltart néhány másodpercig.

Megjegyzés: A dobvilágítás automatikusan kikapcsol.

11.2 Program beállítása

1. Állítsa be a kívánt programot a programválasztó elforgatásával.
→ *Oldal 19*
- ✓ A kijelzőn megjelennek a programbeállítások.
2. Módosítsa a programbeállításokat.
→ *Oldal 18*
Vegye figyelembe a Kezelési tudnivalók → *Oldal 16* témával kapcsolatos információkat.
A rendszer nem menti tartósan a programnál a programbeállításokat.

11.3 Az ajtó kinyitása

1. Nyúljon az ajtófogantyú alá és húzza meg az ajtót.

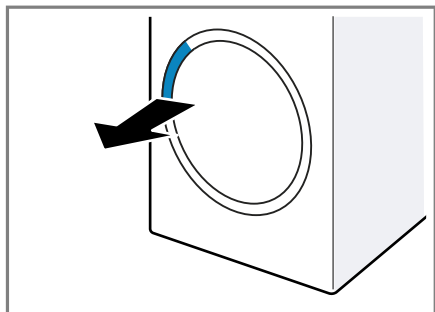

2. Nyissa ki az ajtót.

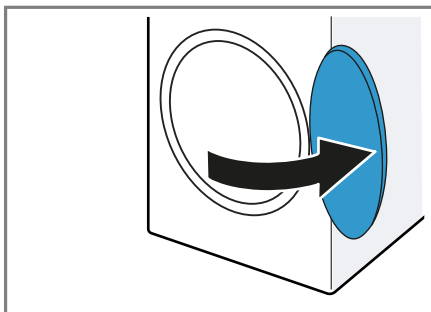

11.4 Ruhanemű behelyezése

Megjegyzés: A gyűrődések csökkentéséhez vegye figyelembe a programhoz tartozó maximális betöltési mennyiséget. → *Oldal 19*

Előfeltételek

- Az ruhanemű elő van készítve és szét van válogatva. → *Oldal 23*
 - A dob üres.
1. Nyissa ki az ajtót. → *Oldal 24*
 2. Tegye a ruhaneműt a dobba.
 3. Csukja be az ajtót.
Mindig ellenőrizze, hogy nem akad-e be ruhanemű az ajtóba.

11.5 Program indítása

Előfeltételek

- Beállított egy programot.
→ *Oldal 24*
- Az ajtó be van csukva.
- ▶ Nyomja meg a(z) $\Pi \triangleright$ elemet.
- ✓ A kijelző a program időtartamát vagy a programbefejezési időt mutatja.
- ✓ A program befejezése után a kijelzőn megjelenik a következő: "End".

Megjegyzés: Ha a kijelzőn megjelenik a "Hot" szimbólum, a készülék lehűti a ruhaneműt.

Ha kialszik a "Hot" szimbólum, a ruhanemű lehűlt.

11.6 Ruhanemű hozzáadása

A program elindítása után bármikor hozzáadhatja vagy kiveheti a ruhaneműt.

1. Nyomja meg a(z) **||▷** elemet.
A lehűtési folyamat kb. 30 másodperc elteltével automatikusan elindul, és a forgó dobban lehűti a ruhaneműt. Ha a lehűtési folyamatot ki akarja hagyni vagy meg kívánja szakítani, nyissa ki az ajtót.
→ *Oldal 18*
2. Nyissa ki az ajtót. → *Oldal 24*
3. Adja hozzá vagy vegye ki a ruhaneműt.
4. Csukja be az ajtót.
5. Indítsa el a programot. → *Oldal 24*

11.7 Program megszakítása

1. Nyomja meg a(z) **||▷** elemet.
2. Nyissa ki az ajtót. → *Oldal 24*
3. Vegye ki a ruhaneműt. → *Oldal 25*

11.8 Ruhanemű kivétele

1. Nyissa ki az ajtót. → *Oldal 24*
2. Vegye ki a dobból a ruhaneműt.

11.9 Készülék készenléti (Standby) üzemmódba helyezése

- ▶ Nyomja meg a(z) **⏻** elemet.

11.10 Pihefogó

Szárítás közben a ruhaneműből származó pihék az alsó egység szűrőrendszerében gyűlnek össze. A pihefogó védi a készüléket a pihéktől.

Pihefogó megtisztítása

Ha a szárítási program befejeződött vagy a kijelző üzem közben figyelmeztetést jelenít meg, tisztítsa meg a pihefogót a program befejezése után.

Megjegyzés: Ha nem a leírt módon tisztítja a készüléket, az károsíthatja a készülék funkciót.

Előfeltételek

- A kijelző a következőt mutatja szárítás után: "End"
 - vagy a kijelzőn az aktuális üzem közben megjelenik a következő: 
1. Nyissa ki az ajtót. → *Oldal 24*
 2. Távolítsa el a pihéket az ajtó belső oldaláról.
 3. Távolítsa el egymás után a kétrészes pihefogót.

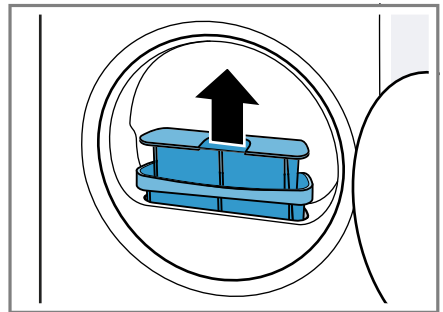

4. Távolítsa el a pihéket a teknőből.

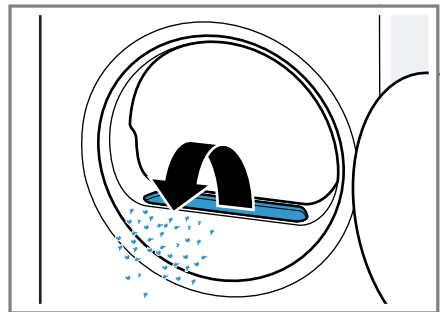

Ügyeljen rá, hogy ne kerüljenek pihék a szellőzőbe.

5. Nyissa ki mindkét pihefogót ① és távolítsa el a pihéket ②.

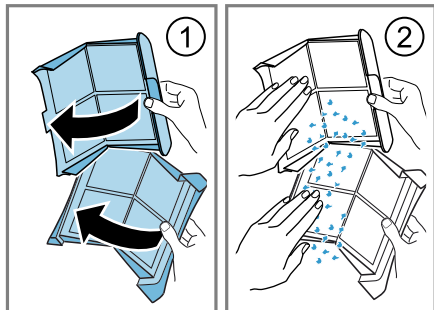

A pihéket csak a háztartási hulladékkal együtt dobja ki, így elkerülve a szennyvíz mikroműanyagokkal történő szennyeződését.

6. Mindkét pihefogót meleg folyó vízben alaposan öblítse le, majd szárítsa meg.

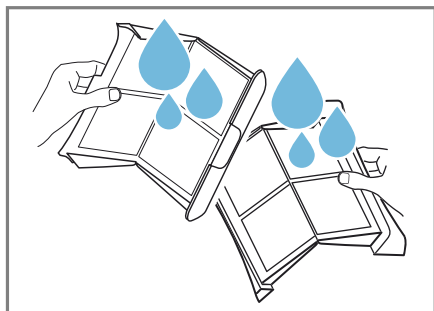

Megjegyzés: Gyűjtse össze a tisztítvizet egy edényben, pl. egy vödörben. A tisztítás után öntse át az edény tartalmát egy szűrőn, pl. egy kávészűrőn.

A kávészűrőt a háztartási hulladékkal együtt dobja ki, így elkerülve a szennyvíz mikroműanyagokkal történő szennyeződését.

7. Csatolja be mindkét pihefogót, és állítsa össze őket.

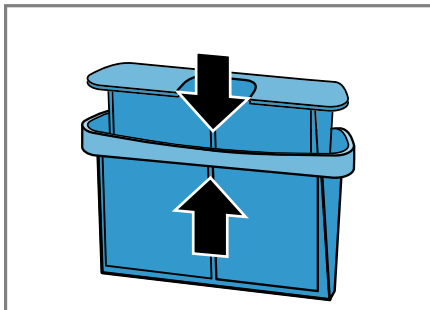

8. Helyezze be a kétrészes pihefogót.

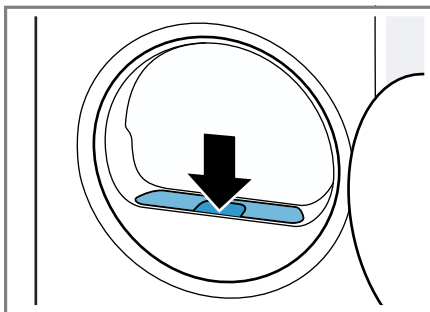

9. Csatolja be az ajtót.

11.11 Kondenzvíztartály

Szárítás közben a készülékben kondenzvíz keletkezik, amelyet készüléke gyárilag a kondenzvíztartályban gyűjt.

Megjegyzés: Ezt a készüléket a mellékelt vízelvezető tömlővel használja.

→ Oldal 12

A vízelvezető tömlő csatlakoztatása esetén nem kell rendszeresen kiürítenie a kondenzvíztartályt.

→ "A kondenzvíztartály kiürítése", Oldal 26

A kondenzvíztartály kiürítése

Ha a szárítási program befejeződött vagy a szárítási program a kijelzőn megjelenő figyelmeztetéssel szünetel, ürítse ki a kondenzvíztartályt.

Előfeltételek

- A kijelző a következőt mutatja szárítás után: "End"
 - vagy a kijelzőn a szüneteltetett üzem közben megjelenik a következő: ☁.
1. Húzza ki a kondenzvíztartályt vízszintes helyzetben.

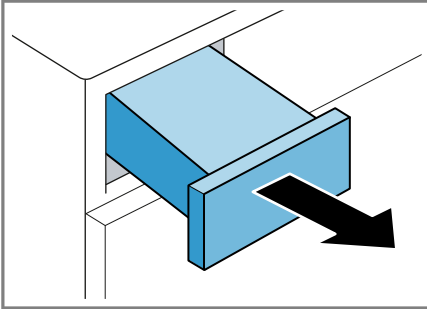

2. Ürítse ki a kondenzvíztartályt.

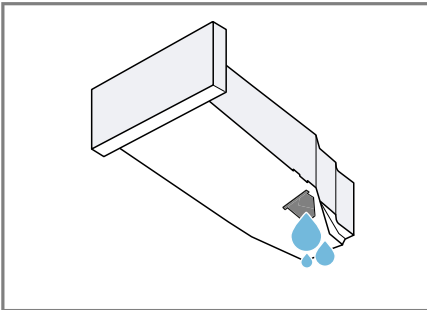

Rendszeresen ellenőrizze a kondenzvíztartály szűrőjét, és tisztítsa meg a szennyeződésektől.

→ *Oldal 36*

Ügyeljen arra, hogy üzem előtt betolja a kondenzvíztartályt a készülékbe. → *Oldal 27*

3. Ha a szárítási program szünetel, indítsa el a programot. → *Oldal 24*

A kondenzvíztartály betolása

- ▶ Tolja be ütközésig a kondenzvíztartályt.

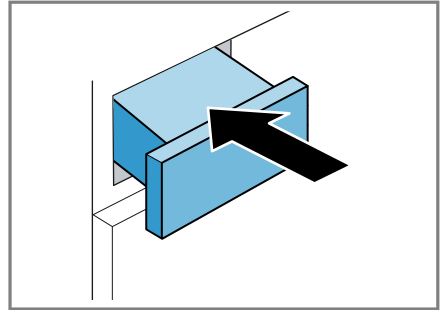

12 Szárítási mód

Minden automata programhoz meg van adva egy szárítási mód. A szárítási mód határozza meg, mennyire nedves vagy száraz legyen a ruhanemű a program vége után.

Szárítási mód	Leírás
☁	Többrétegű, vastag, nehezen száradó ruhaneműhöz.
☁	Normál, egyrétegű ruhaneműhöz.
☁	Normál, egyrétegű ruhaneműhöz. A ruhanemű még enyhén nedves a program vége után. A gyűrődések megakadályozása érdekében vasalja ki vagy teregesse ki a ruhaneműt.

12.1 Szárítási mód megváltoztatása

Néhány automata programnál megváltoztathatja a szárítási módot, ha

még szárazabb vagy nedvesebb ruhaneműre van szüksége.

1. Állítson be egy automata programot. → *Oldal 20*
- ✓ A kijelzőn a megadott szárítási mód látható.
2. Annyiszor nyomja meg a(z) ☼ **Drying Aim** elemet, amíg a kijelzőn a kívánt szárítási mód nem látható.

12.2 Szárítási mód kiválasztása

Ha egy bizonyos szárítási móddal való szárítás után a ruhaneműt túl nedvesnek találja, akkor módosíthatja a szárítási módot.

Megjegyzés: A szárítási módot megváltoztathatja az alapbeállításokban is.

1. Állítson be egy automata programot. → *Oldal 20*
- ✓ A kijelzőn a megadott szárítási mód látható.
2. Állítsa be a kívánt szárítási módot.
3. Tartsa nyomva kb. 3 másodpercig a(z) ☼ **Drying Aim** elemet.
- ✓ A kijelzőn a következő látható: "d:0", "d:1", "d:2" vagy "d:3".
4. Nyomja meg a 🕒 **Finished in** gombot a választott szárítási mód "d:0" (száraz) és "d:3" (a legszárazabb) közötti beállításához.
A beállítandó szárítási mód módosításához nyomja meg az ☼ **Drying Aim** elemet.
5. Az automata programhoz való visszatéréshez tartsa nyomva kb. 3 másodpercig az ☼ **Drying Aim** elemet.

13 Gyerekzár

Biztosítsa a kezelőfelületet a kezelőelemek véletlen működtetése ellen.

13.1 A gyermekzár aktiválása

- ▶ Tartsa nyomva kb. 3 másodpercig a(z) ☼ **3 sec.** elemet.
- ✓ A kijelző ezt mutatja: ☼.
- ✓ A kezelőelemek zárolva vannak.
- ✓ A gyermekzár a készülék készenléti üzemmódjában (Standby) és áramszünet esetén is aktív marad.

13.2 Gyerekzár kikapcsolása

Előfeltétel: A gyermekzár kikapcsolásához a készülék legyen bekapcsolva.

- ▶ Tartsa nyomva kb. 3 másodpercig a(z) ☼ **3 sec.** elemet.
- ✓ A kijelzőn kialszik a ☼ szimbólum.

14 Gyapjúkosár

Használja a gyapjúkosarat a kényes textíliák, plüssállatok vagy edzőcipők mozdulatlan és kíméletes szárításához.

14.1 Gyapjúkosár behelyezése

1. Nyissa ki az ajtót.
Bizonyosodjon meg arról, hogy a dob üres.
2. A gyapjúkosár lábait helyezze be az ajtónyílás felőli lyukakba.

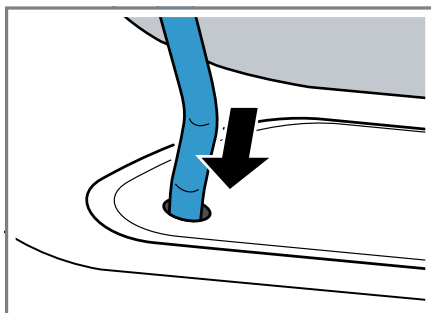

3. A gyapjúkosár fülét helyezze be előlről a felső kampóba.

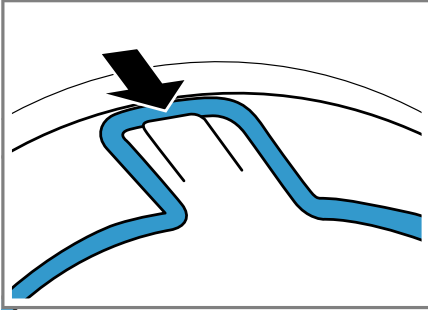

14.2 Program indítása gyapjúkosárral

FIGYELEM

Ha a gyapjúkosárban lévő ruhaneműk hozzáérnek a forgó dobhoz vagy a dob bordázatához, akkor ez anyagi vagy készülékkárokhoz vezethet.

- ▶ A ruhaneműket úgy helyezze be a betétbe vagy a gyapjúkosárba, hogy azok ne érjenek hozzá a forgó dobhoz vagy a dob bordázatához.

Előfeltétel: A gyapjúkosár be van helyezve a készülékbe. → *Oldal 28*

1. A ruhaneműket helyezze be közvetlenül vagy a betéttel együtt a gyapjúkosárba. → *Oldal 29*

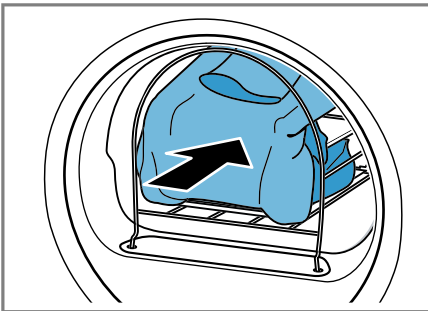

2. Csukja be az ajtót.

3. Állítson be egy programot, amely a gyapjúkosárral való szárításhoz alkalmas.

Vegye figyelembe a program leírását. → *Oldal 21*

4. Szükség esetén módosítsa a program időtartamát.

→ *"Gombok", Oldal 19*

Vegye figyelembe a gyapjúkosárban lévő ruhaneműkhöz javasolt programidőt:

Ruhadarab	A program várható időtartama órában:percben
Vékony gyapjúpulóver	kb. 1:20
Vastag gyapjúpulóver	kb. 1:30–3:00
Szoknya	kb. 1:00–1:30
Nadrág	kb. 1:00–1:30
Kesztyű	kb. 0:30
Sportcipő	kb. 1:30 / szelöltetéssel max. 2:00

Tipp: Vastag vagy többretegű ruhaneműk esetén adjon meg hosszabb programidőt.

5. Indítsa el a programot. → *Oldal 24*
 6. A program vége után távolítsa el a gyapjúkosarat.

14.3 Gyapjúkosár alkalmazási példái

FIGYELEM

Ha a gyapjúkosárban lévő ruhaneműk hozzáérnek a forgó dobhoz vagy a dob bordázatához, akkor ez anyagi vagy készülékkárokhoz vezethet.

- ▶ A ruhaneműket úgy helyezze be a betétbe vagy a gyapjúkosárba, hogy azok ne érjenek hozzá a for-

gó dobhoz vagy a dob bordázatához.

Példa	Használat
-------	-----------

Nadrág vagy szoknya

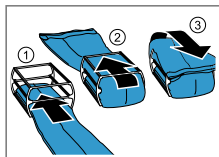

A ruhaneműt lazán helyezze be a betétbe.

Megjegyzés: Szárítás előtt centrifugálja ki a ruhaneműt.

Pulóver

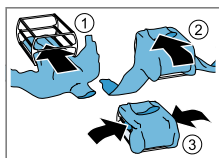

Sportcipő

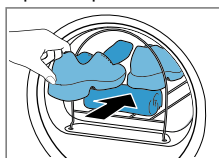

Emelje meg a cipő nyelvét.

Távolítsa el a talpbetétet vagy a párnázást.

Tegyen egy feltekeret törülközőt a gyapjúkosárba, hogy ferde felületet kapjon.

A cipőt talpával lefelé helyezze a törülközőre.

Megjegyzés: Ne használja a betétet.

Ne szárítson bőrből vagy bőr részekkel készült cipőket.

Plüssállatok

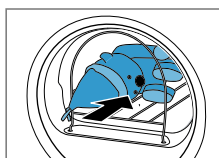

Helyezze a plüssállatot a gyapjúkosárba.

Példa	Használat
	<p>Megjegyzés: Ne használja a betétet.</p> <p>Ellenőrizze, hogy több vagy egy kisebb plüssállat esetén azok nem esnek ki a kosárból.</p>

15 Home Connect

Ez a készülék hálózatra csatlakoztatható. Kapcsolja össze készülékét egy mobil eszközzel, hogy a funkciókat a Home Connect alkalmazással működtesse, az alapbeállításokat módosítsa vagy az aktuális üzemállapotot figyelemmel kíséresse.

A Home Connect szolgáltatások nem minden országban állnak rendelkezésre. A Home Connect funkció rendelkezésre állása attól függ, hogy az Ön országában rendelkezésre állnak-e a Home Connect szolgáltatások. Ezzel kapcsolatos információkat itt talál: www.home-connect.com.

A Home Connect alkalmazás végigvezeti Önt a teljes bejelentkezési folyamaton. Kövesse a Home Connect alkalmazásban megjelenő utasításokat és figyeljen oda az információkra.

Megjegyzések

- Ügyeljen a jelen használati útmutatóban található biztonsági előírásokra, és gondoskodjon arról, hogy ezeket akkor is betartsák, ha Ön a Home Connect alkalmazással működteti a készüléket.
→ "Biztonság", Oldal 3
- A készüléken végrehajtott műveletek mindig elsőbbséget élveznek. Ez idő alatt nem lehetséges a Ho-

me Connect alkalmazással való működtetés.

15.1 Home Connect beállítása

Előfeltétel: A készülék a felállítása helyén fogadja az otthoni WLAN-hálózatot (Wi-Fi).

1. Olvassa be a következő QR-kódot.

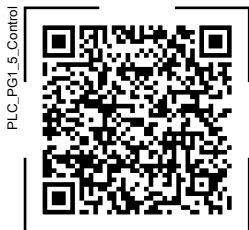

A QR-kódon keresztül telepítheti a Home Connect alkalmazást és csatlakoztathatja készülékét.

2. Kövesse a Home Connect alkalmazásban megjelenő utasításokat.

15.2 A Wi-Fi kikapcsolása a készüléken

1. Tartsa nyomva kb. 3 másodpercig a(z) **Remote Start** elemet.
 2. Annyiszor nyomja meg a(z) **Remote Start** elemet, amíg a kijelzőn "on" nem látható.
 3. A WiFi deaktiválásához nyomja meg a(z) **Remote Start** elemet.
- ✓ A kijelző ezt mutatja: "oFF".

Megjegyzés: A Home Connect beállítások menüből történő kilépéshez tartsa nyomva a(z) **Remote Start** elemet kb. 3 másodpercig.

15.3 A Wi-Fi bekapcsolása a készüléken

1. Tartsa nyomva kb. 3 másodpercig a(z) **Remote Start** elemet.

2. Annyiszor nyomja meg a(z) **Remote Start** elemet, amíg a kijelzőn "oFF" nem látható.
 3. A WiFi aktiválásához nyomja meg a(z) **Remote Start** elemet.
- ✓ A kijelző ezt mutatja: "on".

Megjegyzések

- Ha a WiFi be van kapcsolva, a kijelzőn felváltva jelenik meg a következő: "on" és a WiFi kapcsolat jelerőssége.
- A Home Connect beállítások menüből történő kilépéshez tartsa nyomva a(z) **Remote Start** elemet kb. 3 másodpercig.

15.4 Szoftverfrissítés telepítése

Megjegyzés: Ha szoftverfrissítés érhető el, akkor egy üzenet jelenik meg a Home Connect alkalmazásban.

- ▶ A szoftverfrissítés telepítéséhez kövesse a Home Connect alkalmazás utasításait.
- ✓ Telepítés közben a kezelőfelület részben blokkolva van.
- ✓ Hiba esetén a telepítés akár 40 percig is eltarthat. Ne állítsa vissza a hálózati beállításokat vagy a készüléket a gyári beállításokra.

15.5 A készülék hálózati beállításainak visszaállítása

1. Tartsa nyomva kb. 3 másodpercig a(z) **Remote Start** elemet.
 2. Annyiszor nyomja meg a(z) **Remote Start** elemet, amíg a kijelzőn "rES" nem látható.
 3. Tartsa nyomva kb. 3 másodpercig a(z) **Remote Start** elemet.
- ✓ A hálózati beállítások visszaállítása megtörtént.

15.6 Távoli indítás

Engedélyezze a készülék távoli indítását a Home Connect alkalmazáson keresztül.

Megjegyzés

A távoli indítás a következő körülmények esetén kikapcsol:

- Kinyitják a készülék ajtaját.
- Megnyomják a **||▷** elemet a program szüneteltetéséhez.
- Áramkimaradás után.

Távoli indítás bekapcsolása

Előfeltétel: A készülék ajtaja be van csukva.

- ▶ Nyomja meg a(z) **☐ Remote Start** elemet.
- ✓ A **—** (☐ Remote Start) világít és engedélyezték a készülék távoli indítását a Home Connect alkalmazáson keresztül.

Távoli indítás kikapcsolása

- ▶ Nyomja meg a(z) **☐ Remote Start** elemet.
- ✓ A **—** (☐ Remote Start) kialszik.

15.7 Intelligens programajánlás

Ha aktiválja az intelligens programajánlást, a készülék a mosógépben történő mosás után megfelelő programot javasol a ruhaneműk szárítására.

Intelligens programajánlás aktiválása

Előfeltételek

- Mosógépe Home Connect funkcióval rendelkezik.
- A mosógép és a szárítógép csatlakozott az otthoni hálózathoz és regisztrálva van a Home Connect alkalmazásban.

1. Nyomja meg a **☐ SmartDry** elemet.
 - ✓ A készülék bemutat egy megfelelő programot. A folyamat megszakításához állítson be egy másik programot vagy helyezze a készüléket készenléti üzemmódba (Standby).
 - ✓ Ha a készülék talál egy megfelelő programot, a program kijelzése világít és a kijelzőn megjelennek a programadatok.
 - ✓ Ha a készülék nem talál megfelelő programot, akkor hangjelzés hallatszik, és a kijelzőn megjelenik a következő: "- —".
2. Nyomja meg a(z) **||▷** gombot.

15.8 Távdiagnosztika

A vevőszolgálat a távdiagnosztika segítségével hozzáférhet a készülékhez, amennyiben Ön erre irányuló kéréssel fordul a vevőszolgálathoz, a készülék csatlakozott a Home Connect szerverhez, valamint a távdiagnosztika az adott országban rendelkezésre áll.

Tipp: További információt, illetve útmutatást a távdiagnosztika elérhetőségével kapcsolatban a weboldal Segítségnyújtás és támogatás részén talál: www.home-connect.com.

15.9 Adatvédelem

Vegye figyelembe az adatvédelmi útmutatásokat.

Amikor először csatlakoztatja készülékét egy internethez kapcsolódó otthoni hálózathoz, akkor készüléke a következő adatkategóriákat továbbítja a Home Connect szervernek (első regisztráció):

- Egyértelmű készülékazonosító (részei: készülékkulcsok, valamint a beépített Wi-Fi kommunikációs modul MAC-címe).

- A Wi-Fi kommunikációs modul biztonsági tanúsítványa (a kapcsolat informatikai biztonságáért).
- Otthoni készülékének aktuális szoftver- és hardververziója.
- Egy esetleges korábbi, gyári beállításokra való visszaállítás állapota.

Az első regisztráció előkészíti a Home Connect funkciók használatát, és csak abban az időpontban van rá szükség, amikor először kívánja használni a Home Connect funkciókat.

Megjegyzés: Vegye figyelembe, hogy a Home Connect funkciók csak a Home Connect alkalmazáshoz kapcsolódva használhatók. Az adatvédelemre vonatkozó információkat a Home Connect alkalmazásban talál.

16 Alapbeállítások

Készülékének alapbeállításait a saját igényei szerint adhatja meg.

Megjegyzés: Az alapbeállításokat módosíthatja a Home Connect alkalmazásban is.

A Home Connect alkalmazásban további funkciók válhatnak elérhetővé.

16.1 Az alapbeállítások áttekintése

Megjegyzés: A szoftverfrissítéseken keresztül további funkciók válhatnak elérhetővé. → *Oldal 31*



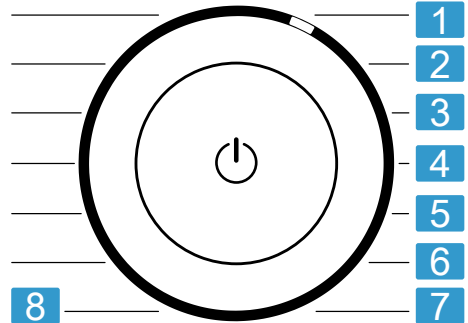

Ha szoftverfrissítés érhető el, további információkat a Home Connect alkalmazásban talál.



Programválasztó programpozíciókkal

- 1 A program végét jelző hangjelzés hangerejének beállítása:
A: 0 (ki) – A: 4 (nagyon hangos)
- 2 A gombok működtetésekor hallható hangjelzés hangerejének beállítása:
b: 0 (ki) – b: 4 (nagyon hangos)
- 3 A kijelző fényerejének beállítása:
C: 1 (alacsony) – C: 4 (nagyon magas)
- 4 A szárítási mód → *Oldal 27* módosítása:
d: 0 (száraz) – d: 3 (a legszárazabb)
- 5 A készülék egyszerű ápolásának (CP1) vagy intenzív ápolásának (CP2) indítása.
→ "A készülék ápolása", *Oldal 34*
- 6 Nem alapbeállítás.
- 7 Az indított programok számának (PC) kijelzése.
- 8 A készülék gyári beállításainak visszaállítása (rES).

16.2 Alapbeállítások módosítása

1. Az alapbeállítások megnyitásához nyomja meg az  **Basic Settings** elemet.
- ✓ A kijelzőn a következő látható: — ( Basic Settings).
2. Válassza ki a kívánt alapbeállítást a programválasztóval. → *Oldal 33*
3. Módosítsa az alapbeállítást:
 - ▶ Az érték módosításához nyomja meg az  **Finished in** elemet.
 - ▶ A készülék gyári beállításainak visszaállításához tartsa nyomva az  elemet kb. 3 másodpercig.
4. Az Alapbeállítások menüből történő kilépéshez nyomja meg az  **Basic Settings** elemet.

17 A készülék ápolása

A készülék tisztítási programokat kínál a készülék egyszerű és intenzív tisztításához.

Hajtsa végre a készülék egyszerű ápolását a készülékben esetlegesen lerakódott kisebb szennyeződések eltávolítására, ha hosszabb használati időt követően a kijelzőn "CrE" jelenik meg.

Megjegyzés: A készülék egyszerű ápolása kb. 1 órát vesz igénybe.

Hajtsa végre a készülék intenzív ápolását a készülékben lerakódott macacs szennyeződések, illetve az egy hónapnál hosszabb állásidő után képződött szagok eltávolításához.

Megjegyzések

- A készülék intenzív ápolása kb. 4 órát vesz igénybe és nem szabad megszakítani.
- A készülék intenzív ápolásához eredeti készülékápoló szer → *Oldal 23* szükséges.

17.1 A készülék ápolásának előkészítése

A készülék előkészítése

Előfeltétel: A dob üres.

1. Helyezze a készüléket készenléti üzemmódba (Standby). → *Oldal 25*
2. Tisztítsa meg a pihefogót. → *Oldal 25*
3. Ürítse ki a kondenzvíztartályt. → *Oldal 26*

A kondenzvíztartály előkészítése

Ha a készülék kondenzvizét vízvezető tömlőn keresztül vezet el, a készülék ápolása előtt készítse elő a kondenzvíztartályt.

1. A dugót húzza ki a felső részen lévő mélyedésből ① és helyezze be alul ②.

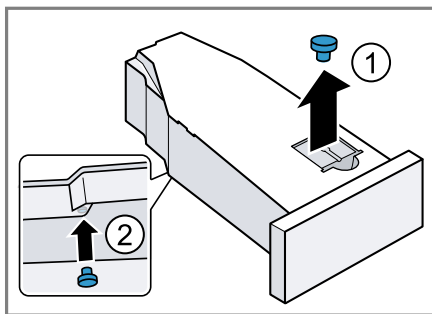



2. Tisztítsa meg a kondenzvíztartály szűrőjét.

17.2 A készülék egyszerű ápolásának végrehajtása

Előfeltétel: A készülék ápolása elő van készítve. → *Oldal 34*

1. Töltsön a kondenzvíztartályba kb. 1,5 liter meleg csapvizet.
A megtöltött kondenzvíztartályt tartsa vízszintesen, hogy a folyadék ne folyjon ki.
2. Tolja be a kondenzvíztartályt kattánásig.
3. Kapcsolja be a készüléket.



4. Nyomja meg ezt:  **Basic Settings**.
5. A programválasztót állítsa a 5. pozícióra. → *Oldal 33*
 - ✓ A kijelző váltakozva mutatja a következőket: "CP1" és a program időtartama.
6. Nyomja meg a(z)  elemet.
 - ✓ A készülék ápolása megkezdődik, és egy hangjelzés hallatszik.
 - ✓ A készülék ápolásának befejeztével megjelenik a kijelzőn a "End" szimbólum, és egy hangjelzés hallatszik.
7. Ürítse ki a kondenzvíztartályt. → *Oldal 26*
8. Ha a kondenzvizet vízelvezető tömlővel vezeti el, távolítsa el a dugót a kondenzvíztartály aljáról és helyezze a kondenzvíztartály felső részén lévő mélyedésbe. → *Oldal 34*
9. Tolja be a kondenzvíztartályt kattanásig.
10. Helyezze a készüléket készenléti üzemmódba (Standby). → *Oldal 25*

17.3 A készülék intenzív ápolásának végrehajtása

A készülék intenzív ápolásának elindítása

Előfeltétel: A készülék ápolása elő van készítve. → *Oldal 34*

1. Töltsön a kondenzvíztartályba készülékápoló szert és kb. 1,5 liter meleg csapvizet.
A megtöltött kondenzvíztartályt tartsa vízszintesen, hogy a folyadék ne folyjon ki.
2. Tolja be a kondenzvíztartályt kattanásig.
3. Kapcsolja be a készüléket.
4. Nyomja meg ezt:  **Basic Settings**.

5. A programválasztót állítsa a 5. pozícióra. → *Oldal 33*
 - ✓ A kijelző váltakozva mutatja a következőket: "CP1" és a program időtartama.
6. Nyomja meg a(z)  **Finished in element**.
 - ✓ A kijelző váltakozva mutatja a következőket: "CP2" és a program időtartama.
7. Nyomja meg a(z)  elemet.
 - ✓ A készülék ápolása megkezdődik, és egy hangjelzés hallatszik.
 - ✓ Körülbelül három óra elteltével a készülék szünetelteti az ápolást, és a kijelzőn megjelenik a programból fennmaradó időtartam.
8. Ürítse ki a kondenzvíztartályt. → *Oldal 26*
9. Töltsön a kondenzvíztartályba kb. 1,5 liter meleg csapvizet.
10. Óvatosan mozgassa a kondenzvíztartályt vízszintes helyzetben és ürítse ki a készülékápoló szer maradványainak kiöblítéséhez.

A készülék intenzív ápolásának folytatása

1. Töltsön a kondenzvíztartályba kb. 1,5 liter meleg csapvizet.
A megtöltött kondenzvíztartályt tartsa vízszintesen, hogy a folyadék ne folyjon ki.
2. Tolja be a kondenzvíztartályt kattanásig.
3. Nyomja meg a(z)  elemet.
 - ✓ A készülék ápolása folytatódik.
 - ✓ A készülék ápolásának befejeztével megjelenik a kijelzőn a "End" szimbólum, és egy hangjelzés hallatszik.
4. Ürítse ki a kondenzvíztartályt. → *Oldal 26*
5. Ha a kondenzvizet vízelvezető tömlővel vezeti el, távolítsa el a dugót a kondenzvíztartály aljáról és he-

lyezze a kondenzvíztartály felső részén lévő mélyedésbe. → *Oldal 34*

6. Helyezze a készüléket készenléti üzemmódba (Standby). → *Oldal 25*

18 Tisztítás és ápolás

18.1 Nedvességszenzor

A készülék nedvességszenzora megmutatja, mennyire nedves a ruhane-mű szárítás közben. A készülék a ruhane-műben maradó nedvességnek megfelelően módosítja az automata program időtartamát.

A nedvességszenzor megtisztítása

A nedvességszenzoron egy idő eltel-tével vízkő-, mosószer- és öblítőma-radványok rakódhatnak le. Rendsze-resen tisztítsa meg a nedvességszen-zort.

FIGYELEM

A kemény vagy érdes tárgyak károsít-hatják a nedvességszenzort.

- ▶ Ne használjon kemény vagy érdes tárgyakat, súrolószert vagy acél dörzsszivacsot a tisztításhoz.

Megjegyzés: Ha nem a leírt módon tisztítja a készüléket, az károsíthatja a készülék funkcióit.

1. Nyissa ki az ajtót.
2. A nedvességszenzort tisztítsa meg egy szivaccsal.

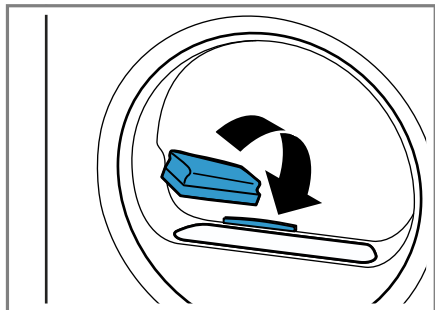

18.2 A kondenzvíztartály szűrője

Szárítás közben pihék kerülnek a ruhaneműből a kondenzvízbe. A kondenzvíztartály szűrője védi a készüléket a pihéktől.

Tisztítsa meg a kondenzvíztartály szűrőjét.

A kondenzvíztartály kiürítésekor a szűrő automatikusan tisztul. Rendszeresen ellenőrizze a szűrőt, és tisztítsa meg a szennyeződésektől.

1. Űrítse ki a kondenzvíztartályt. → *Oldal 26*
2. Távolítsa el a szűrőt.

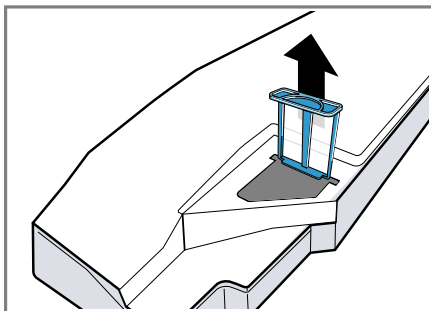

3. Folyó meleg víz alatt tisztítsa meg a szűrőt.

Megjegyzés: Gyűjtse össze a tisztítóvizet egy edényben, pl. egy vödörben. A tisztítás után öntse át az edény tartalmát egy szűrőn, pl. egy kávészűrőn.

A kávészűrőt a háztartási hulladékkal együtt dobja ki, így elkerülve a szennyvíz mikroműanyagokkal történő szennyeződését.

A szűrő mosogatógépben is tisztítható.

4. Tolja be ütközésig a szűrőt.

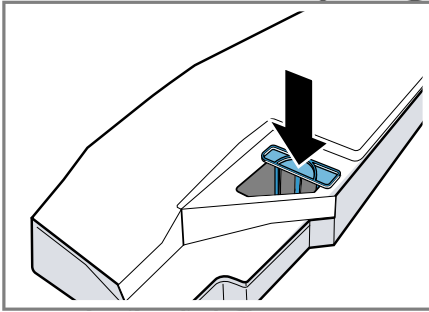

5. Tolja be a kondenzvíztartályt.

→ Oldal 27

19 Zavarok elhárítása

A készüléken fellépő kisebb zavarokat saját maga is elháríthatja. Tanulmányozza a zavarelhárításról szóló információkat, mielőtt a vevőszolgálathoz fordulna. Így módon elkerüli a felesleges költségeket.





⚠ FIGYELMEZTETÉS

Áramütés veszélye!

A szakszerűtlen javítás veszélyes.

- ▶ Soha ne végezzen műszaki változtatásokat a készüléken vagy annak funkcióin.
- ▶ A készüléket csak szakképzett személyek javíthatják.
- ▶ A készülék javításához csak eredeti pótalkatrészeket szabad használni.
- ▶ Ha a készülék hálózati csatlakozóvezetéke megsérül, akkor azt a veszélyek elkerülése érdekében csak a gyártó, a gyártó vevőszolgálata vagy egy hasonlóan képzett személy cserélheti ki.

Hiba	Ok és hibaelhárítás
A kijelző elsötétül és a(z) $\parallel \triangleright$ villog.	Az Energiatakarékos üzemmód aktív. ▶ Nyomja meg a $\parallel \triangleright$ gombot.
Minden más hibakód.	Működési zavar <ol style="list-style-type: none"> 1. A készülék újraindításához tartsa nyomva a(z) \ominus elemet kb. 5 másodpercig. 2. Ha a hiba ismételten fellép, válassza le a készüléket legalább 30 másodpercre az elektromos hálózatról. Húzza ki a hálózati csatlakozót vagy kapcsolja ki a biztosítékot a biztosítékszekrényben. 3. Ha a hiba továbbra is fennáll, hívja a vevőszolgáltatót. → Oldal 41 A telefonhívás során adja meg a pontos hibaüzenetet. Ha lehetséges, dokumentálja a hibát fotókkal és videókkal.

Hiba	Ok és hibaelhárítás
"Hot" és a dob forog.	Nem hiba. Hűtési folyamat aktív. Nincs tennivaló. Megjegyzés: A hűtési folyamat közben ne módosítsa a programot. A hűtési folyamat legfeljebb 10 percig tart.
 és a program megszakadt.	A kondenzvíztartály megtelt. ▶ Ürítse ki a kondenzvíztartályt. → <i>Oldal 26</i> A vízvezető tömlő nincs megfelelően csatlakoztatva, meg van törve vagy becsípődött. ▶ Ellenőrizze a vízvezető tömlő beszerelését. → <i>Oldal 12</i> A vízvezető tömlő eldugult. ▶ Öblítse át a vízvezető tömlőt csapvízzel. A kondenzvíztartály szűrője elszennyeződött. ▶ Tisztítsa meg a kondenzvíztartály szűrőjét. → <i>Oldal 36</i>
"CrE"	Készülék egyszerű ápolásának végrehajtása. ▶ Hajtsa végre a készülék egyszerű ápolását. → <i>Oldal 34</i>
	A pihefogó elszennyeződött. ▶ Tisztítsa meg a pihefogót. → <i>Oldal 25</i>
	Nem hiba. Az automatikus öntisztítás öblíti ki a készülék hőcserélőjét. Nincs tennivaló. Megjegyzés: Ne húzza ki a kondenzvíztartályt és ne szakítsa meg a programot.
A kijelző és a gombok nem reagálnak.	Szoftverhiba. 1. A készülék újraindításához tartsa nyomva a(z)  elemet kb. 5 másodpercig. 2. Ha a hiba ismételtelen fellép, válassza le a készüléket legalább 30 másodpercre az elektromos hálózatról. Húzza ki a hálózati csatlakozót vagy kapcsolja ki a biztosítékot a biztosítékszekrényben.
Home Connect nem működik megfelelően.	Különböző okok lehetségesek. 1. Állítsa vissza a készülék hálózati beállításait. → <i>Oldal 31</i> 2. Állítsa be a Home Connect alkalmazást újra. → <i>Oldal 31</i> ▶ Keresse fel a www.home-connect.com webhelyet.
A program nem indul el.	A gyerekszár be van kapcsolva. ▶ Kapcsolja ki a gyerekszárát. → <i>Oldal 28</i>

Hiba	Ok és hibaelhárítás
A program nem indul el.	<p>☹ Finished in be van kapcsolva.</p> <p>▶ Ellenőrizze, hogy a ☹ Finished in be van-e kapcsolva. → <i>Oldal 19</i></p>
A programidő megváltozik a szárítás alatt.	<p>Nem hiba. A program lefolyását elektronikusan optimalizálja a készülék.</p> <p>Nincs tennivaló.</p>
A szárítási idő túl hosszú.	<p>A pihefogó elszennyeződött.</p> <p>▶ Tisztítsa meg a pihefogót. → <i>Oldal 25</i></p> <hr/> <p>A környezeti hőmérséklet 15 °C-nál alacsonyabb vagy 30 °C-nál magasabb.</p> <p>▶ Ellenőrizze, hogy a környezeti hőmérséklet 15 °C és 30 °C között van-e.</p> <hr/> <p>Nem megfelelő szellőzés a készülék felállítási helyén.</p> <p>▶ Gondoskodjon a felállítási hely szellőzéséről.</p> <hr/> <p>Túl kevés kondenzvíz az automatikus öntisztításhoz tartós szárításhoz kis töltetekkel.</p> <p>▶ Szárítson rendszeresen 3 kg-nál nagyobb súlyú tölteteket a program végéig.</p> <hr/> <p>A készülék szellőzőnyílása blokkolva van.</p> <p>▶ Biztosítsa, hogy a készülék szellőzőnyílása szabadon legyen.</p> <hr/> <p>A hőcserélő elszennyeződött.</p> <p>▶ Hajtsa végre a készülék egyszerű ápolását. → <i>Oldal 34</i></p>
A dob mozgásának iránya változik szárítás közben.	<p>Nem hiba. A készülék jobban elosztja a ruhaneműt az optimális szárítási eredmény érdekében.</p> <p>Nincs tennivaló.</p>
Búgó, sziszegő vagy szivattyúzó hangok.	<p>Nem hiba. Kompresszor, kompresszorventilátor vagy kondenzvízszivattyú aktív.</p> <p>Nincs tennivaló.</p>
A ruhanemű túl nedves.	<p>A választott program nem alkalmas a textiltípushoz.</p> <p>▶ Az utánszárításhoz állítson be időprogramot. → <i>Oldal 21</i></p> <hr/> <p>A betöltött mennyiség túl nagy.</p> <p>▶ Vegye figyelembe a programok maximális betöltési mennyiségét. → <i>Oldal 19</i></p> <hr/> <p>A meleg ruhanemű a program befejeződése után nedvesebbnek érződik, mint amilyen.</p> <ol style="list-style-type: none"> 1. A ruhaneműt közvetlenül szárítás után vegye ki a dobból. 2. Terítse ki a ruhaneműket, hogy kihűljenek.

Hiba	Ok és hibaelhárítás
A ruhanemű túl nedves.	A beállított szárítási mód nem megfelelő. ▶ Módosítsa a szárítási módot. → <i>Oldal 27</i>
	Nincs beállítva a szárítási mód. ▶ Állítsa be a szárítási módot. → <i>Oldal 28</i>
	A betöltési mennyiség túl kicsi. ▶ Az utánszárításhoz állítson be időprogramot. → <i>Oldal 21</i>
	A nedvességszenzor elszennyeződött. ▶ Tisztítsa meg a nedvességszenzort. → <i>Oldal 36</i>
	A készülék megszakította a szárítási folyamatot a megtelt kondenzvíztartály miatt. ▶ Űrítse ki a kondenzvíztartályt. → <i>Oldal 26</i>
Gyűrődések.	A választott program nem alkalmas a textiltípushoz. ▶ Állítson be egy megfelelő programot. → <i>Oldal 19</i>
	A betöltés nem megfelelő. ▶ Vegye figyelembe a programok maximális betöltési mennyiségét. → <i>Oldal 19</i> ▶ Készítse elő a ruhaneműt. → <i>Oldal 23</i>
	A ruhanemű szárítás után túl sokáig a dobban marad. 1. A ruhaneműt közvetlenül szárítás után vegye ki a dobból. 2. Terítse ki a ruhaneműket, hogy kihűljenek.
	A könnyen kezelhető textíliákat túl sokáig szárították. ▶ Módosítsa vagy állítsa be a szárítási módot. → <i>Oldal 27</i>
	A gyűrődéscsökkentés nincs bekapcsolva. ▶ Kapcsolja be a gyűrődéscsökkentést. → <i>Oldal 18</i>
Kifolyik a víz.	A készülék nincs megfelelően vízszintbe állítva. ▶ Igazítsa be a készüléket. → <i>Oldal 14</i>
	A vízelvezető tömlő nincs megfelelően csatlakoztatva. ▶ Ellenőrizze a vízelvezető tömlő beszerelését. → <i>Oldal 12</i>
Kondenzvíz van a kondenzvíztartályban, noha csatlakoztatták a vízelvezető tömlőt.	Nem hiba. A kondenzvíztartályban kondenzvíz maradhat. Nincs tennivaló.
	A vízelvezető tömlő nincs megfelelően csatlakoztatva. ▶ Ellenőrizze a vízelvezető tömlő beszerelését. → <i>Oldal 12</i>

Hiba	Ok és hibaelhárítás
A készülékben szagok képződnek.	Makacs szennyeződések a készülékben vagy a készülék működésének egy hónapnál hosszabb szüneteltetése. ▶ Hajtsa végre a készülék intenzív ápolását. → <i>Oldal 34</i>

20 Szállítás, tárolás és ártalmatlanítás

20.1 A régi készülék ártalmatlanítása

A környezetkímélő ártalmatlanításnak köszönhetően az értékes nyersanyagok újra felhasználhatók.

FIGYELMEZTETÉS

Egészségkárosodás veszélye!

A gyermekek bezárhatják magukat a készülékbe és életveszélybe kerülhetnek.

- ▶ A készüléket ne állítsa ajtó mögé, mert az blokkolja vagy megakadályozza a készülék ajtajának kinyitását.
- ▶ A kiszolgált készülék hálózati csatlakozóvezetékeinek hálózati dugóját húzza ki, majd vágja át a hálózati csatlakozóvezetékét, és oly mértékben tegye tönkre a készülék ajtajának zárját, hogy az ajtót többé ne lehessen becsukni.

FIGYELMEZTETÉS

Tűzveszély!

A készülékben található R290 hűtőközeg környezetbarát, viszont gyúlékony, és nem megfelelően ártalmatlanított készülékek esetén lángra lobbanhat.

- ▶ A készüléket szakszerűen ártalmatlanítsa.
- ▶ Ne rongálja meg a hűtőközegkör csöveit.

1. Húzza ki a hálózati csatlakozóvezeték dugóját.
2. Vágja el a hálózati csatlakozóvezetékét.
3. Környezetkímélő módon ártalmatlanítsa a készüléket.
Az aktuális ártalmatlanítási lehetőségekről a szakkereskedőnél, ill. a települési közigazgatásnál vagy önkormányzatnál tájékozódhat.



Ez a készülék az elhasznált villamossági és elektromos készülékekről szóló 2012/19/EU irányelvnek megfelelő jelölést kapott.

Ez az irányelv a már nem használt készülékek visszavételének és hasznosításának EU-szerte érvényes kereteit határozza meg.

21 Vevőszolgálat

A megfelelő környezetbarát tervezésről szóló rendelet szerint a működés szempontjából releváns eredeti pótalkatrészeket készülékének az Európai Gazdasági Térségben való forgalomba hozatalától számítva legalább 10 évig beszerezheti vevőszolgálatunknál.

Megjegyzés: A vevőszolgálat tevékenysége a gyártói garanciális feltételek keretében ingyenes.

Az Ön országában érvényes garancia időtartamáról és garanciális feltéte-

lekről a mellékelt, szervizelérhetőségeket és garanciális feltételeket tartalmazó dokumentumon lévő QR-kódon keresztül, vevőszolgálatunktól, kereskedőjénél vagy weboldalunkról szerezhethet részletes információkat.

Ha a vevőszolgálathoz fordul, tartsa kéznél készüléke termékszámát (E-Nr.), gyártási számát (FD) és sorszámát (Z-Nr.).

A vevőszolgálat elérhetőségét a mellékelt, szervizelérhetőségeket és garanciális feltételeket tartalmazó dokumentumon lévő QR-kódon keresztül tekintheti meg.

21.1 Termékszám (E-Nr.), gyártási szám (FD) és sorszám (Z-Nr.)

A termékszámot (E-Nr.), a gyártási számot (FD) és a sorszámot (Z-Nr.) a készülék típusábláján találja.

A típusábla modelltől függően a következő helyen található:

- az ajtó belső oldalán.
- a szervizfedél belső oldalán.
- a készülék hátoldalán.





Készüléke adatait és a vevőszolgálat telefonszámát gyorsan megtalálja, ha feljegyzi magának az adatokat.

22 Fogyasztási adatok

A **Eco**  program normál nedvességű pamut ruhanemű szárítására alkalmas, és az energiafogyasztás tekintetében nedves pamut ruhanemű szárításához a leghatékonyabb. A program az (EU) 2023/2533 és (EU) 2023/2534 rendeletnek való megfelelés értékelésére szolgál. A program energiacímkéjén megadott fogyasztási értékek 60%-os nedvességtartalmú ruhaneműre vonatkoznak. A többi programnál megadott értékek irányadó értékek, melyeket az érvényben lévő EN61121 számú szabványnak megfelelően határoztak meg.

A tényleges értékek a szövet fajtájától, a szárítandó ruhanemű összetételétől, a szövetben lévő maradék nedvességtől, a beállított szárítási fokozattól, a betöltött ruhamennyiségtől, a környezeti feltételektől és a kiegészítő funkciók használatától függően eltérhetnek a megadott értékektől.

A program kiválasztásakor a készülékkijelzőn megjelenő adatok, mint a program várható időtartama / a program végéig hátralevő idő a mosógép kiszállításkori állapotában, 1000 ford./perces fordulatszámra vonatkoznak.

Program	Nedves-ségtar-talom a prog-ram vé-gén (%)	Betölt-hető ruha-meny-nyiség (kg)	Centri-fuga-fordu-latszám (ford./perc)	Ned-ves-ségtar-talom a prog-ram kez-de-tén (%)	Prog-ramidő (h:min)	Energia-fogyasz-tás (kWh/ciklus)
Cottons  (Pamut) + 	-3,0	9,0	1400	50	4:42	1,47
Cottons  (Pamut) + 	-3,0	4,5	1400	50	3:35	1,05

Program	Ned- ves- ségtar- talom a prog- ram vé- gén (%)	Betölt- hető ruha- meny- nyiség (kg)	Centri- fuga- fordu- latszám (ford./ perc)	Ned- ves- ségtar- talom a prog- ram kezde- tén (%)	Prog- ramidő (h:min)	Energia- fogyasz- tás (kWh/ ciklus)
Cottons ☼ (Pamut) + ☒	-3,0	9,0	1000	60	5:12	1,68
Cottons ☼ (Pamut) + ☒	-3,0	4,5	1000	60	3:52	1,16
Cottons ☼ (Pamut) + ☒	-3,0	9,0	800	70	5:43	1,89
Cottons ☼ (Pamut) + ☒	-3,0	4,5	800	70	4:09	1,26
Cottons ☼ (Pamut) + ☒	-1,5	9,0	1400	50	4:13	1,39
Cottons ☼ (Pamut) + ☒	-1,5	4,5	1400	50	3:03	0,90
Cottons ☼ (Pamut) + ☒	-1,5	9,0	1000	60	4:43	1,59
Cottons ☼ (Pamut) + ☒	-1,5	4,5	1000	60	3:19	0,99
Cottons ☼ (Pamut) + ☒	-1,5	9,0	800	70	5:12	1,79
Cottons ☼ (Pamut) + ☒	-1,5	4,5	800	70	3:35	1,09
Eco ☼	0,0	9,0	1400	50	3:53	1,23
Eco ☼	0,0	4,5	1400	50	2:22	0,65
Eco ☼ ¹	0,0	9,0	1000	60	4:25	1,44
Eco ☼	0,0	4,5	1000	60	2:40	0,76
Eco ☼	0,0	9,0	800	70	4:57	1,65
Eco ☼	0,0	4,5	800	70	2:58	0,87
Cottons ☼ (Pamut) + ☒	12,0	9,0	1400	50	2:42	0,83
Cottons ☼ (Pamut) + ☒	12,0	4,5	1400	50	1:44	0,49

¹ A levegőben terjedő akusztikus zajkibocsátás szárítás közben 59 dB.

Program	Ned- ves- ségtar- talom a prog- ram vé- gén (%)	Betölt- hető ruha- meny- nyiség (kg)	Centri- fuga- fordu- latszám (ford./ perc)	Ned- ves- ségtar- talom a prog- ram kezde- tén (%)	Prog- ramidő (h:min)	Energia- fogyasz- tás (kWh/ ciklus)
Cottons ☼ (Pamut) + ☾	12,0	9,0	1000	60	3:12	1,04
Cottons ☼ (Pamut) + ☾	12,0	4,5	1000	60	2:01	0,59
Cottons ☼ (Pamut) + ☾	12,0	9,0	800	70	3:43	1,25
Cottons ☼ (Pamut) + ☾	12,0	4,5	800	70	2:18	0,69
Easy-Care ☼ (Kímélő) + ☼	0,0	3,5	800	40	1:41	0,45
Easy-Care ☼ (Kímélő) + ☼	0,0	3,5	600	50	1:57	0,53
Easy-Care ☼ (Kímélő) + ☼	2,0	3,5	800	40	1:22	0,38
Easy-Care ☼ (Kímélő) + ☼	2,0	3,5	600	50	1:38	0,46
Easy-Care ☼ (Kímélő) + ☾	12,0	3,5	800	40	1:04	0,37
Easy-Care ☼ (Kímélő) + ☾	12,0	3,5	600	50	1:20	0,46
Delicates ☼ (Finom)	0,0	2,0	-	-	1:17	0,35
☼ Wool in Basket (Gyapjú szárítás ko- sárban)	0,0	0,5	-	-	2:00	0,99

23 Műszaki adatok

Készülék magas-
sága

Készülék széles-
sége

Készülék mélysé-
ge

Készülék mélység
zárt ajtóval

Készülék mélység
nyitott ajtóval

Súly

Maximális betöl-
tési mennyiség

Hálózati feszültség	220-240 V, 50 Hz
⇒ Minimális szelési biztosíték	10 A
Névleges teljesítmény	800 W
Teljesítményfelvétel	<ul style="list-style-type: none"> ■ Készenléti üzemmód (Standby): 0,30 W
Környezeti hőmérséklet	<ul style="list-style-type: none"> ■ Legalább: 5 °C ■ Legfeljebb: 35 °C
Hálózati csatlakozóvezeték hossza	145 cm

Ez a termék F energiahatékonysági osztályú fényforrásokat tartalmaz. A fényforrások cserealkatrészként állnak rendelkezésre, és csak megfelelően képzett szakember cserélheti ki őket.

A modellre vonatkozó további információk az interneten a <https://eprel.ec.europa.eu/qr/2274409>¹ címen található. Ez az internetcím az Európai Unió hivatalos termékadatbankjára, az EPREL-re mutat.

23.1 Információk a szabad és a nyílt forráskódú szoftvekről

Ez a termék olyan szoftvelemeket tartalmaz, amelyeket a szerzői jogok tulajdonosai szabad vagy nyílt forráskódú szoftverként engedélyeztek.

A megfelelő licencinformációkat a háztartási készülék tárolja. A megfelelő licencinformációkhoz a Home Connect alkalmazáson keresztül is hozzá-

férhet: „Profil -> Jogi információk -> Licencinformációk”.² A licencinformációk a márkatermék weboldaláról letölthetők. (Kérjük, keresse meg a termékek weboldalán készülékmodelljét és további dokumentumokat.) Alternatív megoldásként a megfelelő információkért használja az ossrequest@bshg.com vagy a BSH Hausgeräte GmbH, Carl-Wery-Str. 34, D-81739 München címet.

A forráskód kérésre rendelkezésre áll.

Kérjük, kérését küldje az ossrequest@bshg.com vagy a BSH Hausgeräte GmbH, Carl-Wery-Str. 34, D-81739 München címre.

Tárgy: „OSSREQUEST“

Kérése feldolgozásának költségeit Önnek kell viselnie. Ez az ajánlat a vásárlás napjától számított három évig, ill. legalább arra az időszakra érvényes, amelyben támogatást és pótalkatrészeket kínálunk az adott készülékhez.

¹ Csak az Európai Gazdasági Térség országai számára érvényes. Ez az internetcím 2025. július 1-től elérhető.

² A készülék kivitelétől függően

24 Megfelelőségi nyilatkozat

A BSH Hausgeräte GmbH ezennel kijelenti, hogy a Home Connect funkcióval ellátott készülék a(z) 2014/53/EU irányelvben foglalt alapvető követelményeknek és további vonatkozó rendelkezéseknek megfelel.

A részletes RED megfelelőségi nyilatkozatot megtalálja az interneten a www.bosch-home.com webhelyen, készüléke termékoldalán a kiegészítő dokumentumok között.



2,4 GHz-es sáv (2400–2483,5 MHz): max. 100 mW

5 GHz-es sáv (5150–5350 MHz + 5470–5725 MHz): max. 150 mW

	BE	BG	CZ	DK	DE	EE	IE	EL	ES
	FR	HR	IT	CY	LI	LV	LT	LU	HU
	MT	NL	AT	PL	PT	RO	SI	SK	FI
	SE	NO	CH	TR	IS	UK (NI)			

5 GHz-es WLAN (Wi-Fi): Csak beltéri használatra.

AL	BA	MD	ME	MK	RS	UK	UA
----	----	----	----	----	----	----	----

5 GHz-es WLAN (Wi-Fi): Csak beltéri használatra.



Thank you for buying a Bosch Home Appliance!

Register your new device on MyBosch now and profit directly from:

- **Expert tips & tricks for your appliance**
- **Warranty extension options**
- **Discounts for accessories & spare-parts**
- **Digital manual and all appliance data at hand**
- **Easy access to Bosch Home Appliances Service**

Free and easy registration – also on mobile phones:

www.bosch-home.com/welcome



Looking for help? You'll find it here.

Expert advice for your Bosch home appliances, help with problems or a repair from Bosch experts.

Find out everything about the many ways Bosch can support you:

www.bosch-home.com/service

Contact data of all countries are listed in the attached service directory.

BSH Hausgeräte GmbH

Carl-Wery-Straße 34

81739 München, GERMANY

www.bosch-home.com

A Bosch Company



9002011690 (050716)

hu