

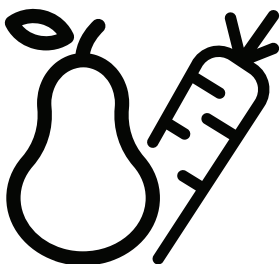

Kühlschrank

Bedienungsanleitung



GNO46623MXP
GNO46623XP
GNO46622MXP
GNO46622XP
GNO46623XB
GNO46624MXP
GNO46624XP





ANGABEN



ENERGY



SUPPLIER'S NAME

MODEL IDENTIFIER

(*)

A

A

Die Modellinformationen, wie sie in der Produktdatenbank gespeichert sind, können durch Eingabe der folgenden Website und Suche nach Ihrer Modellkennung (*) auf dem Energieetikett erreicht werden.

<https://eprel.ec.europa.eu/>

Bedienungsanleitung

Combi-Kühlschrank-Gefrierschrank Nein-Frost

Inhalt	
1. Sicherheitsinformationen	Seite 1~5
2. Übersicht	Seite 6
3. Aufstellung	Seite 7~10
4. Tägliche Nutzung	Seite 11~17



Sicherheitshinweise

Lesen Sie diese Bedienungsanleitung einschließlich Ihrer Hinweise und Warnungen sorgfältig durch, um Ihre Sicherheit und die ordnungsgemäße Verwendung zu gewährleisten, bevor Sie das Gerät installieren und zum ersten Mal verwenden. Um unnötige Fehler und Unfälle zu vermeiden, ist es wichtig sicherzustellen, dass alle Personen, die das Gerät verwenden, mit dessen Bedienung und Sicherheitsfunktionen vertraut sind. Speichern Sie diese Anweisungen und stellen Sie sicher, dass sie beim Umzug oder Verkauf des Geräts aufbewahrt werden, damit jeder, der es verwendet, während seiner gesamten Lebensdauer ordnungsgemäß über die Verwendung und Sicherheit des Geräts informiert wird.

Halten Sie zur Sicherheit von Leben und Eigentum die Vorsichtsmaßnahmen dieser Gebrauchsanweisung ein, da der Hersteller nicht für Schäden verantwortlich ist, die durch Unterlassung entstehen.

Sicherheit von Kindern und schutzbedürftigen Personen

- Dieses Gerät kann von Kindern ab 8 Jahren und Personen mit eingeschränkter körperlicher, sensorischer oder geistiger Leistungsfähigkeit oder mangelnder Erfahrung und mangelndem Wissen verwendet werden, wenn sie eine Aufsicht oder Anleitung zur sicheren Verwendung des Geräts erhalten haben und die damit verbundenen Gefahren verstehen.
- Kinder müssen beaufsichtigt werden, um dafür zu sorgen, dass sie nicht mit dem Gerät spielen.
- Reinigung und Wartung dürfen nur von Kindern durchgeführt werden, sofern diese älter als 8 sind und dabei beaufsichtigt werden.
- Halten Sie alle Verpackungen von Kindern fern! Es besteht Erststichungsgefahr.
- Wenn Sie das Gerät entsorgen, ziehen Sie den Stecker aus der Steckdose, schneiden Sie das Verbindungskabel ab (so nah wie möglich am Gerät) und entfernen Sie die Tür, um zu verhindern, dass spielende Kinder einen elektrischen Schlag erleiden oder sich darin einschließen.
- Wenn dieses Gerät mit magnetischen Türdichtungen ein älteres Gerät mit einem Federschloss (Riegel) an der Tür oder am Deckel ersetzen soll, stellen Sie sicher, dass diese Feder unbrauchbar ist, bevor Sie das alte Gerät entsorgen. Dies verhindert, dass es für ein Kind gefährlich wird.

Allgemeine Sicherheit

 **WARNUNG!** Sorgen Sie dafür, dass die Lüftungsöffnungen im Gerätegehäuse beziehungsweise in der Einbaustruktur nicht zugestellt werden.

 **WARNUNG!** Verwenden Sie keine mechanischen Vorrichtungen oder andere als die vom Hersteller empfohlenen Mittel, um den Abtauvorgang zu beschleunigen.

 **WARNUNG!** Beschädigen Sie nicht das Kühlaggregat.





Sicherheitshinweise



WARNUNG! Verwenden Sie keine anderen Elektrogeräte (z.B. Eismaschinen) in Kühlgeräten, es sei denn, diese sind vom Hersteller für diesen Zweck zugelassen.



WARNUNG! Berühren Sie die Glühbirne nicht, wenn sie über einen längeren Zeitraum eingeschaltet war, da sie sehr heiß sein könnte.1)

- Lagern Sie keine explosiven Substanzen wie Aerosoldosen mit einem brennbaren Treibmittel in diesem Gerät.
 - Das Kältemittel Isobutan (R600a) ist im Kältemittelkreislauf des Geräts enthalten, ein Erdgas mit hoher Umweltverträglichkeit, das dennoch entflammbar ist.
 - Stellen Sie beim Transport und der Installation des Geräts sicher, dass keine der Komponenten des Kältemittelkreislaufs beschädigt wird.
 - Vermeiden Sie offene Flammen und Zündquellen
 - Lüften Sie den Raum, in dem sich das Gerät befindet, gründlich
 - Es ist gefährlich, die Spezifikationen zu ändern oder dieses Produkt in irgendeiner Weise zu modifizieren. Jede Beschädigung des Kabels kann einen Kurzschluss, einen Brand und/oder einen Stromschlag verursachen.
 - Dieses Gerät ist zur Verwendung in einem Haushalt und vergleichbaren Einrichtungen gedacht, darunter:
 - Teeküchen für Mitarbeiter in Läden, Büros und vergleichbaren Einrichtungen;
 - in landwirtschaftlichen Betrieben und für den Gebrauch von Gästen in Hotels, Motels und anderen wohnungsähnlichen Umgebungen;
 - in Pensionen, Bed and Breakfasts oder vergleichbaren Einrichtungen;
 - zum Catering und ähnlichen Einsatzbereichen (kein Einzelhandel)
-  **WARNUNG!** Alle elektrischen Komponenten (Stecker, Netzkabel, Kompressor usw.) müssen von einem zertifizierten Servicemitarbeiter oder qualifiziertem Servicepersonal ersetzt werden.
-  **WARNUNG!** Die mit diesem Gerät mitgelieferte Glühbirne ist eine "Speziallampenbirne", die nur mit dem mitgelieferten Gerät verwendet werden kann. Diese "Speziallampe" wird nicht für die häusliche Beleuchtung verwendet.1)

1) Wenn im Fach eine Leuchte vorhanden ist.



Sicherheitshinweise

- Das Netzkabel darf nicht verlängert werden.
- Stellen Sie sicher, dass der Netzstecker nicht durch die Rückseite des Geräts gequetscht oder beschädigt wird. Ein gequetschter oder beschädigter Netzstecker kann überhitzen und einen Brand verursachen.
- Stellen Sie sicher, dass der Netzstecker des Geräts zugänglich ist.
- Ziehen Sie nicht am Netzkabel.
- Wenn die Steckdose lose ist, stecken Sie den Netzstecker nicht ein. Es besteht die Gefahr eines Stromschlags oder eines Brandes.
- Sie dürfen das Gerät nicht ohne Lampe betreiben.
- Dieses Gerät ist schwer. Beim Bewegen ist Vorsicht geboten.
- Entfernen oder berühren Sie keine Gegenstände aus dem Gefrierfach, wenn Ihre Hände feucht/nass sind, da dies zu Hautabschürfungen oder Verbrennungen durch Frost/Gefrierschrank führen kann.
- Vermeiden Sie, dass das Gerät längere Zeit direktem Sonnenlicht ausgesetzt wird.

Tägliche Nutzung

- Legen Sie keine heißen Gegenstände auf die Kunststoffteile im Gerät.
- Stellen Sie Lebensmittel nicht direkt an die Rückwand.
- Tiefgefrorene Lebensmittel dürfen nach dem Auftauen nicht wieder eingefroren werden.¹⁾
- Lagern Sie vorverpackte Tiefkühlkost gemäß den "Anweisungen" der Tiefkühlkosthersteller!
- Die Lagerung Empfehlungen des Herstellers sollten strikt befolgt werden. Beachten Sie die entsprechenden Anweisungen.
- Stellen Sie keine kohlen säurehaltigen Sprudelgetränke in das Gefrierfach, da dies Druck auf den Behälter erzeugt, der ihn explodieren lassen kann, was zu Schäden am Gerät führen kann.¹⁾
- Eislutscher können Frostverbrennungen verursachen, wenn sie direkt vom Gerät konsumiert werden.¹⁾

Pflege und Reinigung

- Schalten Sie vor der Wartung das Gerät aus und ziehen Sie den Netzstecker aus der Steckdose.
- Reinigen Sie das Gerät nicht mit Metallgegenständen.
- Verwenden Sie keine scharfen Gegenstände, um Frost vom Gerät zu entfernen. Verwenden Sie einen Plastikschaber.¹⁾
- Untersuchen Sie den Ablass im Kühlschrank regelmäßig auf aufgetautes Wasser. Reinigen Sie gegebenenfalls den Ablass. Wenn der Abfluss verstopft ist, sammelt sich Wasser im Boden des Geräts.²⁾

1) Wenn es einen Gefrierfach gibt.

2) Wenn es ein Ablagefach für frische Lebensmittel gibt.



Sicherheitshinweise

Aufstellung

Wichtig! Für den elektrischen Anschluss, befolgen Sie sorgfältig die Anweisungen in den jeweiligen Absätzen.

- Packen Sie das Gerät aus und prüfen Sie, ob es beschädigt ist. Schließen Sie das Gerät nicht an, wenn es beschädigt ist. Melden Sie mögliche Schäden sofort an dem Ort, an dem Sie sie gekauft haben. In diesem Fall die Verpackung aufbewahren.
- Es ist ratsam, mindestens vier Stunden zu warten, bevor Sie das Gerät anschließen, damit das Öl in den Kompressor zurückfließen kann.
- Um das Gerät herum sollte eine ausreichende Luftzirkulation vorhanden sein, da dies zu einer Überhitzung führt. Um eine ausreichende Belüftung zu erreichen, befolgen Sie die für die Installation relevanten Anweisungen.
- Wenn immer möglich, sollten die Abstandshalter des Produkts an einer Wand anliegen, um zu vermeiden, dass warme Teile (Kompressor, Kondensator) berührt oder eingeklemmt werden, um mögliche Verbrennungen zu vermeiden.
- Das Gerät darf nicht in der Nähe von Heizkörpern oder Herden aufgestellt werden.
- Stellen Sie sicher, dass der Netzstecker nach der Installation des Geräts zugänglich ist.

Wartung

- Alle elektrischen Arbeiten, die zur Wartung des Geräts erforderlich sind, sollten von einem qualifizierten Elektriker oder einer kompetenten Person durchgeführt werden.
- Das Produkt darf nur einen qualifizierten Techniker gewartet werden und es sind ausschließlich Originalersatzteile zu benutzen.

Energiesparen

- Stellen Sie keine heißen Nahrungsmittel in das Gerät;
- Legen Sie Lebensmittelverpackungen nicht dicht aneinander, da dies die Luftzirkulation verhindert;
- Achten Sie darauf, dass das Essen nicht die Rückseite des Fachs (der Fächer) berührt;
- Wenn der Strom ausfällt, öffnen Sie die Tür(en) nicht;
- Öffnen Sie die Tür(en) nicht häufig;
- Lassen Sie die Tür(en) nicht zu lange offen;
- Stellen Sie den Thermostat nicht auf Überschreiten kalter Temperaturen ein;
- Alle Zubehöerteile wie Schubladen und Schubladenbalkone sollten dort aufbewahrt werden, um den Energieverbrauch zu senken.



Sicherheitshinweise

Umweltschutz



Dieses Gerät enthält keine Gase, die die Ozonschicht schädigen könnten, weder in seinem Kältemittelkreislauf noch in den Isoliermaterialien. Das Gerät darf nicht zusammen mit dem Siedlungsabfall entsorgt werden. Der Isolierschaum enthält brennbare Gase: das Gerät muss gemäß den Gerätevorschriften von Ihren örtlichen Behörden entsorgt werden. Vermeiden Sie Beschädigungen der Kühleinheit, insbesondere des Wärmetauschers. Die mit dem Symbol  gekennzeichneten Materialien sind recycelbar.



Das Symbol auf dem Produkt oder auf seiner Verpackung zeigt an, dass dieses Produkt nicht als Hausmüll behandelt werden darf. Stattdessen sollte es zur geeigneten Sammelstelle für das Recycling von elektrischen und elektronischen Geräten gebracht werden. Durch die Gewährleistung einer ordnungsgemäßen Entsorgung dieses Produkts helfen Sie, potenzielle Umwelt- und Gesundheitsschäden zu verhindern, die sonst durch eine unsachgemäße Entsorgung dieses Geräts verursacht werden könnten. Weitere Informationen zum Recycling dieses Produkts erhalten Sie bei Ihrem Gemeinderat, den kommunalen Entsorgungsbetrieben oder dem Geschäft, in dem Sie das Produkt gekauft haben.

Verpackungsmaterial

Die Materialien mit dem Symbol sind recycelbar. Entsorgen Sie die Verpackung in geeigneten Auffangbehältern, um sie zu recyceln.

Entsorgung des Geräts

1. Trennen Sie den Netzstecker von der Steckdose.
2. Schneiden Sie das Netzkabel ab und entsorgen Sie es.

Übersicht

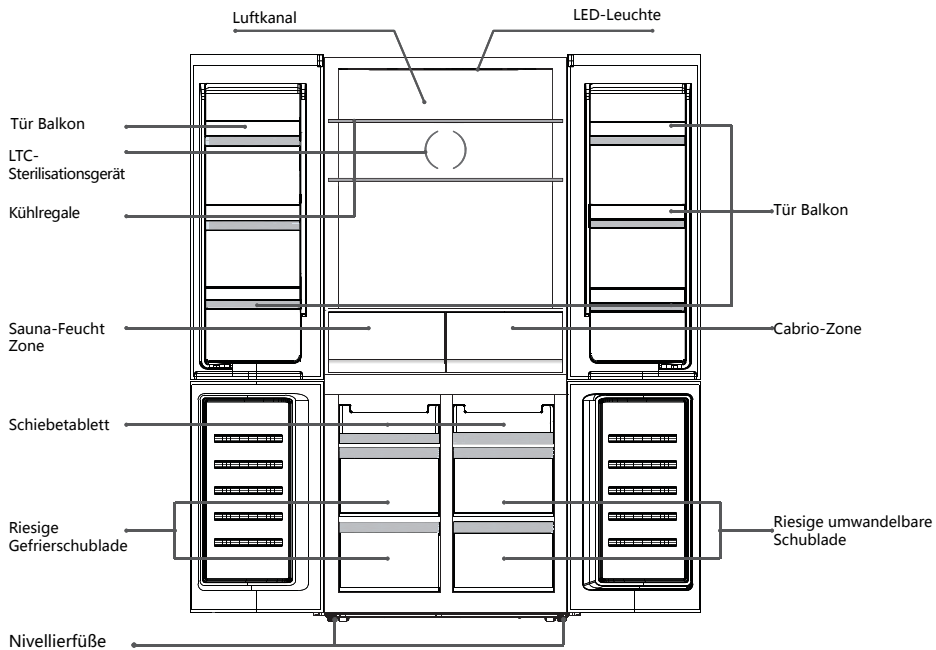

Anmerkung: Das obige Bild dient nur als Referenz. Die reale Anwendung ist wahrscheinlich anders.

Aufstellung

Platzbedarf

- Wählen Sie einen Standort ohne direkte Sonneneinstrahlung;
- Wählen Sie einen Standort mit genügend Platz, damit sich die Kühlschranktüren leicht öffnen lassen;
- Wählen Sie einen Standort mit ebenem (oder fast ebenem) Bodenbelag;
- Lassen Sie genügend Platz, um den Kühlschrank auf einer ebenen Fläche aufzustellen;
- Lassen Sie bei der Installation Spielraum nach rechts, links, hinten und oben. Dies wird dazu beitragen, den Stromverbrauch zu reduzieren und Ihre Energierechnungen zu senken.

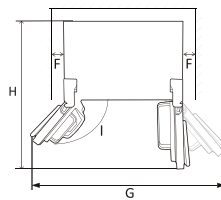
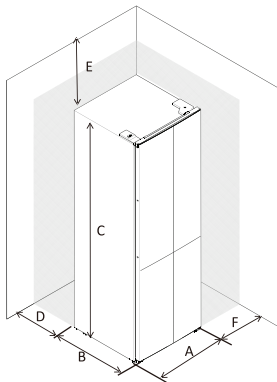

A	790
B	730
C	1800
D	min=50
E	min=50
F	min=50
G	1580
H	1530
I	135°

Nivellierung und Verankerung des Kühlschranks

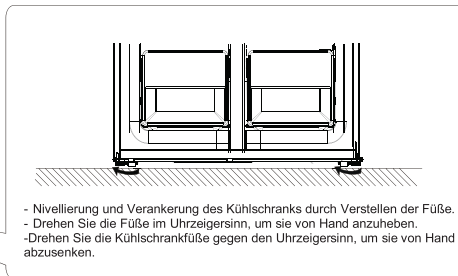

Aufstellung

Ebene Türen

Nach dem Transport oder der Beladung von Türbalkonen mit Lebensmitteln oder Getränken dürfen die oberen beiden Türen nicht ausgerichtet werden. Es gibt 3 Unterlegscheiben des Typs C, die zum Einstellen der Türen verwendet werden. Bitte befolgen Sie das unten stehende Verfahren, um Türen einzuebnen.



1. Bevor Sie die Ausrichtung der Türen überprüfen, stellen Sie bitte sicher, dass das Gerät waagrecht steht.
2. Wenn die Oberseite der oberen beiden Türen nicht in einer Linie zu liegen scheint, heben Sie bitte die untere Tür leicht an und setzen Sie ein Stück Unterlegscheibe Typ C durch einen Clip zwischen der Unterseite der Tür und dem mittleren Scharnier ein.

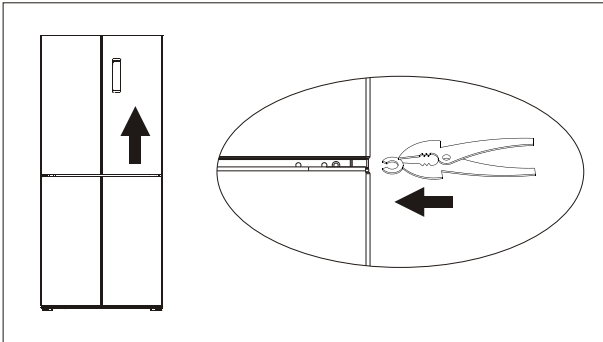

WARNUNG! Bitte achten Sie darauf, dass die Finger nicht an der Tür eingeklemmt werden. Bitte benutzen Sie das Tool.

WARNUNG! Bitte halten Sie Unterlegscheiben vom Typ C von Kindern fern, um zu vermeiden, dass sie von Kindern verschluckt werden. Es sind kleine Teile.

Aufstellung

Gummiblöcke

An jeder Tür befindet sich ein Gummiblock. Sie fungieren als Feder, die den Stoß beim Schließen der Tür entlastet.

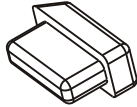

Bitte ziehen Sie nicht an den Gummiblocken. Wenn sie an den Türen fehlen, nehmen Sie bitte eine aus dem Zubehörbeutel und stecken Sie sie in das Loch der Tür.

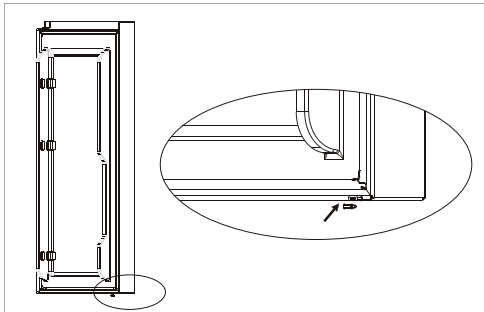
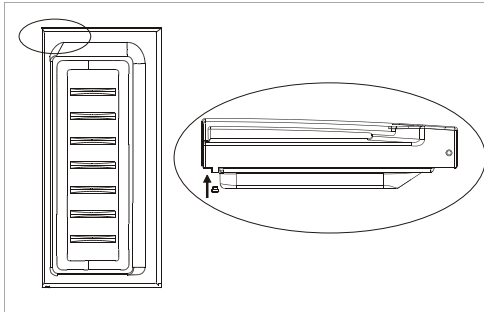

⚠️ WARNUNG! Bitte halten Sie Gummiblöcke von Kindern fern, um zu vermeiden, dass sie von Kindern verschluckt werden. Es sind kleine Teile.

Aufstellung

Positionierung

Stellen Sie dieses Gerät an einem Ort auf, an dem die Umgebungstemperatur der auf dem Typenschild des Geräts angegebenen Klimaklasse entspricht: Für Kühlgeräte mit Klimaklasse:

- erweitert gemäßigt: dieses Gerät ist bestimmt für den Gebrauch in einer Umgebungstemperatur zwischen 10 °C und 32 °C (SN);
- gemäßigt: Dieses Gerät ist bestimmt für den Gebrauch in einer Umgebungstemperatur zwischen 16 °C und 32 °C (N)
- subtropisch: dieses Gerät ist bestimmt für den Gebrauch in einer Umgebungstemperatur zwischen 16 °C und 38 °C (ST);
- tropisch: dieses Gerät ist bestimmt für den Gebrauch in einer Umgebungstemperatur zwischen 16 °C und 43 °C (T)

Standort

Das Gerät sollte weit entfernt von Wärmequellen wie Heizkörpern, Kesseln, direkter Sonneneinstrahlung usw. installiert werden. Stellen Sie sicher, dass die Luft auf der Rückseite des Gehäuses frei zirkulieren kann. Wenn das Gerät unter einer überhängenden Wandeinheit positioniert ist, muss der Mindestabstand zwischen der Oberseite des Schrankes und der Wandeinheit mindestens 100 mm betragen, um eine optimale Leistung zu gewährleisten. Idealerweise sollte das Gerät jedoch nicht unter überhängenden Wandeinheiten positioniert werden. Eine genaue Nivellierung wird durch einen oder mehrere verstellbare Füße am Sockel des Gehäuses gewährleistet.

Dieses Kühlgerät ist nicht für die Nutzung als Einbaugerät vorgesehen.



Warnung! Es muss möglich sein, das Gerät vom Stromnetz zu trennen. Der Stecker muss daher nach der Installation leicht zugänglich sein.

Elektrischer Anschluss

Stellen Sie vor dem Anschließen sicher, dass die auf dem Typenschild angegebene Spannung und Frequenz Ihrer Haushaltsstromversorgung entsprechen. Die Maschine muss geerdet sein. Der Netzkabelstecker ist zu diesem Zweck mit einem Kontakt versehen. Wenn die Haushaltssteckdose nicht geerdet ist, schließen Sie das Gerät gemäß den geltenden Vorschriften an eine separate Erdung an und wenden Sie sich an einen qualifizierten Elektriker. Der Hersteller lehnt jede Verantwortung ab, wenn die oben genannten Sicherheitsvorkehrungen nicht beachtet werden. Dieses Gerät entspricht dem E.E.C. Richtlinien.

Täglicher Gebrauch

Verwenden des Bedienfeldes

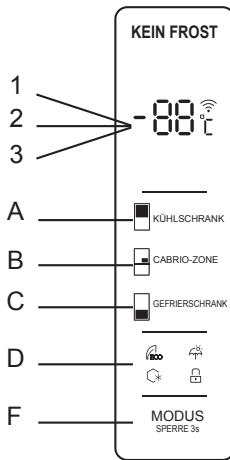

1.1 TASTENBEDIENUNG

- A. Einstellung der Kühlschranktemperatur
- B. Temperatureinstellung für die Cabrio-Zone
- C. Einstellung der Gefrierschranktemperatur
- D. Modus-Einstellung (ECO, Urlaub, Super freezing)
- F. Einstellung zum Sperren/Entsperren

1.2 LED-ANZEIGE

- 1. Temperatur des Kühlfachs
- 2. Temperatur des Gefrierfachs
- 3. Temperatur des Cabrio-Fachs

2.0 BETRIEBSZUSTAND

- a. Das Bedienfeld leuchtet 3 Sekunden lang zu 100 %, was genau nach der Einstellung (Modus und Temperatur) vor dem Ausschalten funktioniert. Das System wird 25 Sekunden nach der letzten Tastenbetätigung automatisch gesperrt. Nach dem Verriegeln erlosch das Licht des Bedienfeldes 120 Sekunden nach der letzten Tastenbetätigung.
- b. Die Temperatur der Kühl/Gefrier/Cabrio-Zone wird separat anzeigt, indem die Temperatur der einzelnen Zonen eingestellt wird.

2.1 ANZEIGE

- 2.1.1 Das Bedienfeld leuchtet für 2 Minuten, sobald die Tür des Kühl- oder Gefrierfachs geöffnet wird. (jeweils ein Türsignal wird erfasst)

Täglicher Gebrauch

2.1.2 Das Bedienfeld leuchtet bei jeder Tastenbetätigung auf, während das Licht 2 Minuten nach der letzten Operation erlischt.

2.1.3 Anzeige im Normalbetrieb

Temperaturanzeige des Kühlfachs: Anzeige der Temperatur der aktuellen Einstellung.

Temperaturanzeige des Gefrierfachs: Anzeige der Temperatur der aktuellen Einstellung.

Temperaturanzeige des Cabrio-Fachs: Anzeige der Temperatur der aktuellen Einstellung.

3.0 ILLUSTRATION DES SCHLÜSSELS

3.1 Temperaturregelung des Kühlfachs:

Diese Taste kann sowohl im benutzerdefinierten Modus als auch im Supermodus verwendet werden. Nach Eingabe der Temperaturregelung des Kühlfachs blinkt diese Taste. Durch nacheinander berührende Tasten würde sich die Temperatur in einem Kreis von 2°C , 3°C , 4°C , 5°C , 6°C , 7°C , 8°C ändern, wonach 5-Sekunden-Blinken bedeutet, dass die Auswahl der Temperatur festgelegt wird.

3.2 Temperaturregelung des Gefrierfachs

Diese Taste ist sowohl im benutzerdefinierten Modus als auch im Urlaubsmodus verwendbar. Nach dem Betreten der Temperaturregelung des Gefrierfachs blinkt der Schlüssel. Durch nacheinander berührende Tasten würde sich die Temperatur in einem Kreis von -14°C , -15°C , -16°C , -17°C , -18°C , -19°C , -20°C , -21°C , -22°C ändern, wonach 5-Sekunden-Blinken bedeutet, dass die Auswahl der Temperatur festgelegt wird.

3.3 Temperaturregelung des Cabrio-Fachs

Diese Taste ist sowohl im benutzerdefinierten Modus als auch in anderen Modi verwendbar. Nach dem Betreten der Temperaturregelung des Cabrio-Fachs blinkt dieser Schlüssel. Durch nacheinander berührende Tasten würde sich die Temperatur in einem Kreis von 5°C , 4°C , 3°C , 2°C , 1°C , 0°C , -1°C , -2°C , -3°C ändern, wonach 5-Sekunden-Blinken bedeutet, dass die Auswahl der Temperatur festgelegt wird.

3.4 Modus / Sperren / Entsperrn

a. Durch nacheinander diese Taste ändert sich der Betriebsmodus des Kühlschranks in einem Kreis von "ECO-Modus-Urlaubsmodus-Supermodus-Benutzerdefinierter Modus. Ein 5-Sekunden-Blinken bedeutet, dass die Wahl der Temperatur festgelegt ist.

b. Langes Drücken, um den Sperrmodus aufzurufen / zu beenden.

-Entsperrn: Drücken Sie 3 Sekunden lang im Sperrmodus, alle Tasten werden nach dem Piepton entsperrt.

-Sperren: Drücken Sie 3 Sekunden lang im Entsperrmodus, alle Tasten werden nach dem Piepton gesperrt.

Täglicher Gebrauch

3.5 Drücken der Taste

Kurzer Piepton nach dem Drücken der Taste
Alle Tasten sind nur im Entsperrmodus gültig.

3.6 Lock-Funktion

Wenn innerhalb von 25 Sekunden keine Bedienung erfolgt, wird das ANZEIGE automatisch gesperrt.

3.7 ECO-Modus

Drücken Sie den Modus, um den ECO-Modus zu wählen, das ECO-Symbol bleibt nach 5 Sekunden hell. Temperaturfixierung 6 °C im Kühlfach und -16 °C im Gefrierfach im ECO-Modus, Taste "Gefrierschrank" & "Kühlschrank" vergeblich drücken, während das ECO-Symbol dreimal im Alarm blinkt. Die Temperatur des Cabrio-Fach kann frei eingestellt werden, indem die Temperatureinstellung der Cabrio-Zone betätigt wird.

Beenden des ECO-Modus:

Wählen Sie den Modus, beenden Sie den ECO-Modus nach 5 Sekunden und wechseln Sie in den ausgewählten Modus.

3.8 Urlaubsmodus

Drücken Sie den Modus, um den Urlaubsmodus zu wählen, das Symbol bleibt nach 5 Sekunden hell und wechselt in den Urlaubsmodus.

Temperaturfixierung auf 17 °C im Kühlschrankfach, "Kühlschrank"-Taste vergeblich drücken, während das Urlaubssymbol dreimal im Alarm blinkt.

Die Temperatur von Gefrierfach und Cabrio-Fach kann frei eingestellt werden.

Beenden Sie den Urlaubsmodus:

Wählen Sie den Modus, beenden Sie den Urlaubsmodus nach 5 Sekunden und wechseln Sie in den ausgewählten Modus.

3.9 Super Freezing Modus

Wählen Sie den Modus, das Symbol bleibt nach 5 Sekunden hell und wechselt in den Freezing Modus.

Freezing Modus:

Temperaturfixierung auf -25 °C im Gefrierfachs, "Gefrierschrank"-Taste vergeblich drücken, während das Gefriersymbol dreimal im Alarm blinkt.

Die Temperatur von Kühlfachs und Cabrio-Fach kann frei eingestellt werden.

Beenden Sie den Freezing Modus:

Erfüllung der folgenden Bedingungen.

-Beenden Sie den Freezing Modus manuell.

-Die Gefrierzeit beträgt mehr als 50 Stunden.

Der Modus bleibt derselbe, bevor er in den Super Freezing Modus wechselt.

4.0 Alarm bei geöffneter Tür

Wenn die Kühlschranktür (obere) 60 Sekunden lang geöffnet bleibt, wird ein regelmäßiger Alarm ausgelöst, bis die Tür geschlossen wird.

Täglicher Gebrauch

Multi-Temperatur-Zone

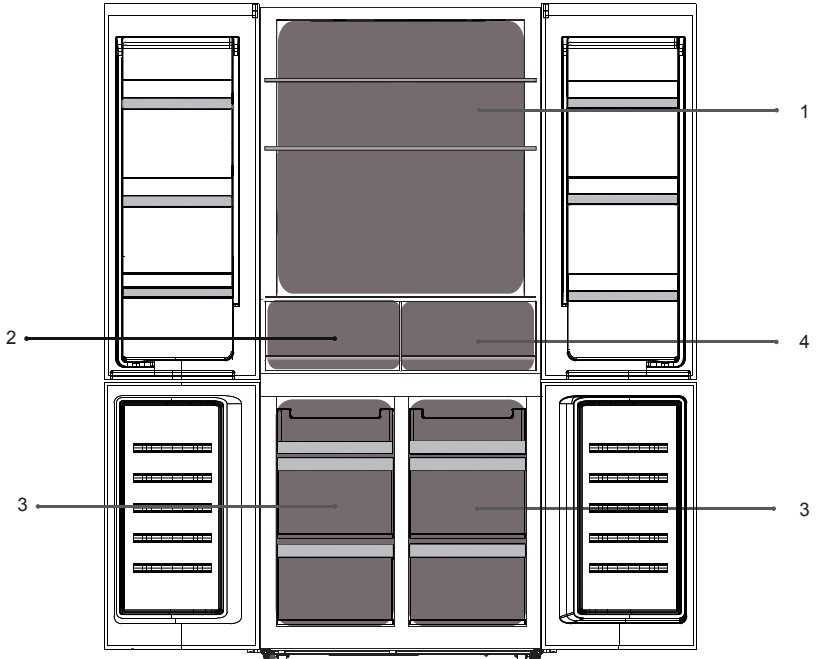

1. Kühlschrank Temperatur 2 °C ~ 8 °C
Steuerung über bedienbares Anzeigefeld

3. Gefrierschrank Temperatur -22°C ~ -14°C
Steuerung über bedienbares Anzeigefeld

2. Frische Temperatur 2 °C ~ 8 °C

4. Cabrio-Zone Temperatur -3°C ~ 5°C
Steuerung über bedienbares Anzeigefeld

Täglicher Gebrauch

Erstverwendung

Reinigung des Innenraums

Waschen Sie vor dem ersten Gebrauch des Geräts den Innenraum und das gesamte interne Zubehör mit lauwarmem Wasser und etwas neutraler Seife, um den typischen Geruch eines brandneuen Produkts zu entfernen, und trocknen Sie es anschließend gründlich ab.

Wichtig! Verwenden Sie keine Reinigungsmittel oder Schleifpulver, da diese die Oberfläche beschädigen.

Täglicher Gebrauch

Positionieren Sie verschiedene Lebensmittel in verschiedenen Fächern entsprechend der Tabelle

Kühlfächer	Art des Lebensmittels
Tür oder Balkone des Kühlfachs	<ul style="list-style-type: none"> Lebensmittel mit natürlichen Konservierungsstoffen, wie Marmeladen, Säfte, Getränke, Gewürze. Lagern Sie keine verderblichen Lebensmittel.
Knusprigere Zone	<ul style="list-style-type: none"> Obst, Kräuter und Gemüse sollten separat in den knusprigen Behälter gegeben werden. Bananen, Zwiebeln, Kartoffeln, Knoblauch nicht im Kühlschrank aufbewahren.
Kühlregal	<ul style="list-style-type: none"> Milchprodukte, Eier, Kuchen, Nudeln, Pizza Lebensmittel, die nicht gekocht werden müssen, wie verzehfertige Lebensmittel, Wurstwaren, Essensreste.
Sanna-Benetzungszone	<ul style="list-style-type: none"> Sperre Feuchtigkeit und Frische. Verlängern Sie die Konservierungszeit. Frisches Obst und Gemüse, kostbares Essen.
Cabrio-Fach	<ul style="list-style-type: none"> 3°C~5°C: Frisches Obst, Gemüse. 0°C~2°C: Getränke, Bier, Rotwein, Schatz. -3°C~-1°C: Kühlen von Lebensmitteln für die kurzfristige Lagerung, wie rohes Fleisch, Fisch, Meeresfrüchte, Knödel
Gefrierfach	<ul style="list-style-type: none"> Lebensmittel für die Langzeitlagerung. Meeresfrüchte, Fisch, Fleisch, Knödel, Tiefkühlbackwaren.

Lebensmittel	Standort
Eier	Türablage
Milchprodukte (Butter, Käse)	Sofern verfügbar, Biofresh- oder Gefrierfach Unterste Regale
Obst, Gemüse und Salat	Obst- und Gemüse-Box, knusprig oder EverFresh + Fach (falls verfügbar)
Frisches Fleisch, Geflügel, frischer Fisch, Würstchen, gekochte Lebensmittel	Sofern verfügbar, Biofresh- oder Gefrierfach Unterstes Regal
Verzehfertige Lebensmittel, verpackte Produkte, Konserven, eingelegte Produkte	Obere Regale oder Türablagen
Getränke, Flaschen, Gewürze, Snacks	Türablage
Reste	Mittlere Regale

Tägliche Nutzung

DE Anleitung zum Lagern von frischen Lebensmitteln:

Aufbewahrung im Frischfach:

- Bewahren Sie Ihren Kühlschrank bei einer empfohlenen Temperatur von 4 °C auf.
- Lebensmittel zum Lagern müssen sachgemäß versiegelt sein, um Geruch oder Geschmacksveränderungen zu vermeiden.
- Bewahren Sie keine zu großen Mengen an Lebensmitteln in Ihrem Kühlschrank auf. Lassen Sie Platz zwischen den Lebensmitteln, damit kalte Luft um sie herum fließen kann, was für ein besseres und gleichmäßigeres Kühlen sorgt.
- Um kürzere Türöffnungen zu ermöglichen, sollten Lebensmittel, die jeden Tag gegessen werden, vorne in der Ablage gelagert werden.
- Lassen Sie Platz zwischen den Lebensmitteln und den Innenwänden, damit die Luft fließen kann. Wenn Sie an der Rückwand Lebensmittel lagern, könnten diese an der Rückwand festfrieren.
- Heiße, gekochte Speisen müssen auf Raumtemperatur abgekühlt werden, bevor Sie im Gerät gelagert werden. Anschließend können warme Lebensmittel in den unteren Regalen Ihres Kühlschranks aufbewahrt werden. Stellen Sie keine warmen Lebensmittel in die Nähe von leicht verderblichen Lebensmitteln.
- Tauen Sie Ihre Tiefkühlkost im Frischfach auf. Auf diesem Weg können Sie die gefrorenen Lebensmittel verwenden, um die Temperatur im Kühlschrank zu reduzieren und Energie sparen.
- Wenn unreife tropische Früchte (Mango, Melonen, Papaya, Bananen, Ananas) im Kühlschrank gelagert werden, kann der Alterungsprozess beschleunigt werden und es ist nicht ratsam, da dies zu kürzeren Lagerzeiten führt. Jedoch kann der Reifungsprozess von sehr grünem Obst (Apfel, Birne) für einen bestimmten Zeitraum im Kühlfach gesteigert werden.
- Zwiebeln, Knoblauch, Ingwer und anderes Wurzelgemüse sollten bei dunklen und kühlen Raumbedingungen gelagert werden, nicht im Kühlschrank.
- Wenn ein verdorbenes Lebensmittel im Kühlschrank gefunden wird, muss es entsorgt werden. Reinigen Sie die Innenverkleidung oder das Zubehör, wenn Sie feststellen, dass die Lebensmittel verrotten sind, um eine Kontamination zu vermeiden.
- Große Töpfe mit Lebensmitteln wie Suppen oder Eintöpfe können in flache Behälter geteilt werden, um sie im Kühlschrank schnell abzukühlen. Große Stücke gekochtes Fleisch und ganzes Geflügel sollten zum gleichen Zweck in kleinere Stücke geteilt werden.
- Lagern Sie unverpackte Lebensmittel nicht in der Nähe von Eiern.
- Halten Sie Obst und Gemüse getrennt und lagern Sie es wie folgt: Äpfel mit Äpfeln, Karotten mit Karotten. Obst und Gemüse geben verschiedene Gase ab, die andere schädigen können.
- Nehmen Sie Blattgemüse aus Plastiktüten, wickeln Sie sie in ein Papiertuch oder Geschirrtuch, bevor Sie sie im Kühlschrank aufbewahren. Vergessen Sie nicht, sie zu trocknen, wenn sie vor der Lagerung gespült oder nass sind.

Tägliche Nutzung

- Lagern Sie Obst und Gemüse, das zum Austrocknen neigt, in perforierten oder unverschlossenen Plastikbeuteln, um eine feuchte Umgebung zu erhalten und dennoch die Luft zirkulieren zu lassen.
- Unterschiedliche Lebensmittel müssen gemäß ihren Eigenschaften in verschiedenen Bereichen gelagert werden:

“Bitte überprüfen Sie die entsprechende Klimaklasse Ihres Geräts, die auf dem Typenschild angegeben ist. Eine der folgenden Informationen gilt für Ihr Gerät gemäß der eingestufteten Klimaklasse.”

- SN: Erweitertes gemäßigtes Klima: Dieses Gerät ist bestimmt für den Gebrauch in einer Umgebungstemperatur zwischen 10°C und 32°C
- N: Gemäßigtes Klima: Dieses Gerät ist bestimmt für den Gebrauch in einer Umgebungstemperatur zwischen 16°C und 32°C
- ST: Subtropisch: Dieses Gerät ist bestimmt für den Gebrauch in einer Umgebungstemperatur zwischen 16°C und 38°C
- T: Tropisch: Dieses Gerät ist bestimmt für den Gebrauch in einer Umgebungstemperatur zwischen 16°C und 43°C

DE Lagern im Gefrierfach:

- Es wird empfohlen, die Gefriereinstellung bei -20 °C zu halten, außer unter extremen Umgebungsbedingungen.
- 4 bis 6 Stunden vor dem Einfrieren die Schnellgefrierfunktion einschalten, um ein schnelleres Einfrieren zu gewährleisten.
- Heiße Speisen müssen auf Raumtemperatur herunter gekühlt werden, bevor im Gefrierfach gelagert werden.
- Nahrungsmittel, die in klein geschnitten sind, gefrieren schneller und sind einfacher aufzutauen und zu kochen.
- Es ist besser, die Lebensmittel einzupacken, bevor man sie in den Gefrierschrank gibt.
- Schreiben Sie bitte das Gefrierdatum, das Ablaufdatum und den Namen des Lebensmittels gemäß des Lagerzeitraums der verschiedenen Lebensmittel auf die Verpackung, um den Lagerzeitraum nicht zu überschreiten.
- Überschreiten Sie nicht die vom Hersteller empfohlenen Lagerzeiten für Lebensmittel. Nehmen Sie stets nur die benötigte Menge aus dem Gefriergerät.
- Verzehren Sie aufgetaute Lebensmittel schnell. Aufgetaute Lebensmittel können erst nach dem Garen wieder eingefroren werden. Es ist nicht sicher, ungekochte wieder eingefroren frische Lebensmittel zu konsumieren.
- Wenn Sie frische Lebensmittel einfrieren, vermeiden Sie es, sie mit bereits gefrorenen Lebensmitteln in Kontakt zu bringen. Es kann zum Auftauen bereits gefrorener Teile kommen.

Wenn Sie kommerziell eingefrorene Lebensmittel lagern, befolgen Sie bitte nachstehende Anweisungen:

- Folgen Sie immer den Anweisungen der Hersteller in Bezug auf den Zeitraum, für den Sie Lebensmittel aufbewahren sollten. Überschreiten Sie diese Anweisungen nicht!
- Versuchen Sie den Zeitraum zwischen dem Einkauf und der Lagerung so kurz wie möglich zu halten, um die
- Lebensmittelqualität zu bewahren.
- Kaufen Sie gefrorene Lebensmittel, die bei einer Temperatur von -18 °C oder darunter gelagert wurden.
- Vermeiden Sie Lebensmittel zu kaufen, die Eis oder Frost an der Verpackung haben - dies deutet darauf hin, dass die Produkte teilweise aufgetaut wurden und an einem Punkt wieder eingefroren wurden. Temperaturanstieg wirkt sich auf die Qualität der Lebensmittel aus.
- Wir empfehlen eine Temperatureinstellung von 4 °C für das Frischfach und -20 °C für das Gefrierfach, um eine bessere Konservierung der Lebensmittel zu erreichen.
- Mit Ausnahme extremer Umgebungsbedingungen wird die Gesamtfrische in Frischlebensmitteln und Gefrierfächern verlängert, wenn die Temperatur auf empfohlene Werte von + 4 °C / -20 °C eingestellt wird. Wenn die Temperatur des Frischfachs kühler eingestellt ist, können frisches Obst und Gemüse teilweise gefroren sein oder Kälteschäden ausgesetzt sein, während bei wärmeren Temperaturen leicht verderbliche Lebensmittel (Milchprodukte, Fleischprodukte) schneller verderben können.

Täglicher Gebrauch

Empfehlung zur Temperatureinstellung

Empfehlung zur Temperatureinstellung	
Umgebungstemperatur	Temperatureinstellung
Sommer (Über 38°C)	Kühlschrank auf 2°C eingestellt
	Gefrierschrank auf -20°C eingestellt
Normale	Kühlschrank auf 4°C eingestellt
	Gefrierschrank auf -18°C eingestellt
Winter (Unter 16°C)	Kühlschrank auf 5°C eingestellt
	Gefrierschrank auf -18°C eingestellt

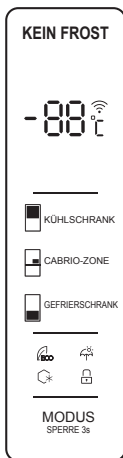

- * De bovenstaande informatie biedt gebruikers aanbevelingen over de temperatureinstelling.
- Die obigen Informationen geben Anwendern Empfehlungen für die Temperatureinstellung.

Auswirkungen auf die Lagerung von Lebensmitteln

- * Unter Empfohlene Einstellung beträgt die beste Lagerzeit des Kühlschranks nicht mehr als 3 Tage.
- * Unter Empfohlene Einstellung beträgt die beste Lagerzeit des Gefrierschranks nicht mehr als 1 Monat.
- Die beste Speicherzeit kann sich bei anderen Einstellungen verkürzen.

Tägliche Nutzung

Einfrieren von frischen Lebensmitteln

- Das Tiefkühlfach eignet sich zum Einfrieren frischer Lebensmittel und zur langfristigen Lagerung gefrorener und tiefgefrorener Lebensmittel.
- Legen Sie die zu frierenden Lebensmittel in das untere Fach.
- Die maximale Menge an Lebensmitteln, die in 24 Stunden eingefroren werden kann, ist auf dem Typenschild angegeben.
- Der Gefriervorgang dauert 24 Stunden: Fügen Sie während dieser Zeit keine anderen Lebensmittel hinzu, die eingefroren werden sollen.

Tiefkühlkost lagern

Bei der ersten Inbetriebnahme oder nach einer Betriebsunterbrechung, Lassen Sie das Gerät bei höheren Einstellungen mindestens 2 Stunden laufen, bevor Sie das Produkt in das Fach legen.

Wichtig! Im Falle eines versehentlichen Auftauens, z.B. wenn der Strom länger als der in der Tabelle der technischen Merkmale unter "Anstiegszeit" angegebene Wert abgeschaltet war, muss das aufgetaute Lebensmittel schnell verzehrt oder sofort gegart und dann (nach dem Garen) wieder aufgetaut werden.

Auftauen

Tiefgefrorene oder gefrorene Lebensmittel können vor der Verwendung im Gefrierfach oder bei Raumtemperatur aufgetaut werden, je nach der für diesen Vorgang verfügbaren Zeit.

Kleine Stücke können sogar noch gefroren direkt aus dem Gefrierschrank gekocht werden. In diesem Fall dauert das Kochen länger.

Eiswürfel

Dieses Gerät kann mit einem oder mehreren Eiswürfeln zur Herstellung von Eis ausgestattet sein.

Tägliche Nutzung

Hilfreiche Tipps und Tricks

Tipps zum Einfrieren

Damit Sie den Gefrierprozess optimal nutzen können, finden Sie im Folgenden einige wichtige Tipps:

- die maximale Menge an Lebensmitteln, die in 24 Std. eingefroren werden kann, ist auf dem Typenschild angegeben;
- der Einfrierungsprozess dauert 24 Stunden. Während dieser Zeit sollten keine weiteren Lebensmittel eingefroren werden.
- nur hochwertige, frische und gründlich gereinigte Lebensmittel einfrieren;
- Lebensmittel in kleinen Portionen zubereiten, damit sie schnell und vollständig eingefroren werden können und anschließend nur die benötigte Menge aufgetaut werden kann;
- Wickeln Sie die Lebensmittel in Aluminiumfolie oder Polyethylen ein und stellen Sie sicher, dass die Verpackungen luftdicht sind.
- Lassen Sie frische, nicht gefrorene Lebensmittel nicht bereits gefrorene Lebensmittel berühren, um einen Temperaturanstieg der letzteren zu vermeiden.
- Magere Lebensmittel lagern besser und länger als fetthaltige. Salz verkürzt die Lagerfähigkeit von Lebensmitteln;
- Wassereis kann, wenn es unmittelbar nach der Entnahme aus dem Gefrierfach verzehrt wird, möglicherweise Gefrierbrand auf der Haut verursachen;
- Es ist ratsam, das Einfrierdatum auf jeder einzelnen Packung anzugeben, damit Sie es aus dem Gefrierfach entfernen können. Dies kann möglicherweise dazu führen, dass die Haut gefriert.
- Es ist ratsam, das Einfrierdatum auf jeder einzelnen Packung anzugeben, damit Sie die Lagerzeit im Auge behalten können.

Tägliche Nutzung

Reinigung

Aus hygienischen Gründen sollte der Innenraum des Geräts einschließlich des Innenzubehörs regelmäßig gereinigt werden.



Achtung! Das Gerät darf während der Reinigung nicht an das Stromnetz angeschlossen werden. Stromschlaggefahr! Schalten Sie das Gerät vor dem Reinigen aus und ziehen Sie den Stecker aus der Steckdose oder schalten Sie den Leistungsschalter oder die Sicherung aus oder schalten Sie sie aus. Reinigen Sie das Gerät nie mit einem Dampfreiniger. In elektrischen Bauteilen kann sich Feuchtigkeit ansammeln, Stromschlaggefahr! Heiße Dämpfe können zur Beschädigung von Kunststoffteilen führen. Das Gerät muss trocken sein, bevor es wieder in Betrieb genommen wird.

Wichtig! Ätherische Öle und organische Lösungsmittel können Kunststoffteile beschädigen, z.B. Zitronensaft oder der Saft von Orangenschalen, Buttersäure, ein Reinigungsmittel, das Essigsäure enthält.

- Lassen Sie solche Substanzen nicht mit den Geräteteilen in Kontakt kommen.
- Verwenden Sie keine abreibenden Scheuermittel.
- Nehmen Sie die Lebensmittel aus dem Gerät. Bewahren Sie sie an einem kühlen, gut abgedeckten Ort auf.
- Schalten Sie das Gerät aus und ziehen Sie den Stecker aus der Steckdose oder schalten Sie den Schalter oder den Sicherungsschalter aus.
- Reinigen Sie das Gerät und das Innenzubehör mit einem Tuch und lauwarmem Wasser. Nach der Reinigung mit frischem Wasser abwischen und trocken reiben.
- Nachdem alles trocken ist, stellen Sie das Gerät wieder in Betrieb

Beschreibung des Auftauens (Kein Frost)

Es handelt sich um eine frostfreie Kühl-Gefrierkombination, die automatisch abgetaut wird.

Tägliche Nutzung

Fehlerbehebung



Achtung! Trennen Sie vor der Fehlerbehebung die Stromversorgung. Nur ein qualifizierter Elektriker oder eine kompetente Person darf die Fehlerbehebung durchführen, die nicht in diesem Handbuch beschrieben ist.

Wichtig! Bei normalem Gebrauch gibt es einige Geräusche (Kompressor, Kältemittelzirkulation).

Problem	Mögliche Ursache	Lösung
Das Gerät arbeitet nicht	Netzstecker ist nicht eingesteckt oder locker	Netzstecker einstecken.
	Sicherung ist durchgebrannt oder defekt	Sicherung prüfen, bei Bedarf ersetzen.
	Buchse ist defekt	Netzstörungen sind von einem Elektriker zu beheben.
Gerät friert oder kühlt zu stark ab	Temperatur ist zu kalt eingestellt oder das Gerät läuft bei SUPER Modus.	Stellen Sie die Temperaturregelung vorübergehend auf i wärmere Einstellung.
Das Essen ist nicht gefroren genug.	Die Temperatur ist nicht richtig eingestellt.	Bitte lesen Sie den Abschnitt zur anfänglichen Temperatureinstellung.
	Die Tür war längere Zeit offen.	Öffnen Sie die Tür nur so lange wie nötig.
	Innerhalb der letzten 24 Stunden wurde eine große Menge warmer Lebensmittel in das Gerät gestellt.	Stellen Sie die Temperaturregelung vorübergehend auf eine kältere Einstellung.
	Das Gerät befindet sich in der Nähe einer Wärmequelle.	Bitte schauen Sie im Abschnitt Installationsort nach.
Starke Frostansammlung auf der Türdichtung.	Die Türdichtung ist nicht luftdicht.	Erwärmen Sie die undichten Stellen der Türdichtung vorsichtig mit einem Fön (bei kühler Einstellung). Gleichzeitig die erwärmte Türdichtung von Hand so formen, dass sie richtig sitzt.
Ungewöhnliche Geräusche	Gerät ist nicht eben.	Stellen Sie die Füße neu ein.
	Das Gerät berührt die Wand oder andere Gegenstände.	Bewegen Sie das Gerät leicht.
	Eine Komponente, z.B. ein Rohr auf der Rückseite des Geräts berührt einen anderen Teil des Geräts oder die Wand.	Biegen Sie das Bauteil gegebenenfalls vorsichtig aus dem Weg.
Wasser auf dem Boden	Wasserablassloch ist verstopft.	Siehe den Abschnitt Reinigung und Pflege.

Wenn die Störung erneut auftritt, wenden Sie sich an das Servicecenter. Diese Daten sind notwendig, um Ihnen schnell und korrekt zu helfen. Schreiben Sie hier die notwendigen Daten, siehe Typenschild.

Tägliche Nutzung

DE HAFTUNGSAUSSCHLUSS / WARNUNG

Einige (einfache) Fehler können vom Endbenutzer angemessen behandelt werden, ohne dass Sicherheitsprobleme oder unsichere Verwendung auftreten, sofern sie innerhalb der Grenzen und gemäß den folgenden Anweisungen ausgeführt werden (siehe Abschnitt „Selbstreparatur“).

Sofern im Abschnitt „Selbstreparatur“ unten nichts anderes autorisiert ist, sind Reparaturen an registrierte professionelle Reparaturtechniker zu richten, um Sicherheitsprobleme zu vermeiden. Ein registrierter professioneller Reparaturbetrieb ist ein professioneller Reparaturtechniker, dem vom Hersteller Zugang zu den Anweisungen und der Ersatzteilliste dieses Produkts gemäß den in den Rechtsakten entsprechend der Richtlinie 2009/125/EG beschriebenen Methoden gewährt wurde.

Allerdings kann nur der Dienstleister (d.h. autorisierte professionelle Reparaturtechniker), den Sie über die in der Bedienungsanleitung/ Garantiekarte angegebene Telefonnummer oder über Ihren autorisierten Händler erreichen können, einen Service gemäß den Garantiebedingungen anbieten. Bitte beachten Sie daher, dass Reparaturen durch professionelle Reparaturtechniker (die nicht von Beko autorisiert sind) zum Erlischen der Garantie führen.

Selbstreparatur

Die Selbstreparatur kann vom Endbenutzer in Bezug auf folgende Ersatzteile durchgeführt werden: Dichtungen, Filter, Türscharniere, Körbe, Propeller, Kunststoffzubehör usw. (eine aktualisierte Liste ist ab dem 1. März 2021 ebenfalls in support.beko.com verfügbar).

Um die Produktsicherheit zu gewährleisten und das Risiko schwerer Verletzungen zu vermeiden, muss die erwähnte Selbstreparatur gemäß den Anweisungen im Benutzerhandbuch zur Selbstreparatur durchgeführt werden, die unter support.beko.com verfügbar sind. Ziehen Sie zu Ihrer Sicherheit den Stecker aus der Steckdose, bevor Sie eine Selbstreparatur durchführen.

Reparatur- und Reparaturversuche von Endbenutzern für Teile, die nicht in dieser Liste enthalten sind und/oder die Anweisungen in den Benutzerhandbüchern zur Selbstreparatur nicht befolgen oder die auf support.beko.com verfügbar sind, können zu Sicherheitsproblemen führen, die nicht auf Bekozurückzuführen sind, und führt zum Erlöschen der Garantie des Produkts.

Deshalb wird dringend empfohlen, dass Endbenutzer nicht versuchen, Reparaturen durchzuführen, die außerhalb der genannten Ersatzteilliste liegen, und sich in solchen Fällen an autorisierte professionelle Reparaturtechniker oder registrierte professionelle Reparaturtechniker wenden. Ansonsten können solche Versuche von Endbenutzern Sicherheitsprobleme verursachen und das Produkt beschädigen und anschließend Brand, Überschwemmungen, Stromschläge und schwere Personenschäden verursachen.

Beispielsweise müssen, ohne darauf beschränkt zu sein, die folgenden Reparaturen an autorisierte professionelle Reparaturtechniker oder registrierte professionelle Reparaturtechniker gerichtet werden: Kompressor, Kühlkreislauf, Hauptplatine, Wechselrichterplatte, Anzeigetafel usw.

Der Hersteller/Verkäufer kann in keinem Fall haftbar gemacht werden, in dem Endbenutzer die oben genannten Bestimmungen nicht einhalten.

Die Ersatzteilverfügbarkeit des von Ihnen gekauften Kühlschranks beträgt 10 Jahre.

Während dieser Zeit stehen Originalersatzteile zur Verfügung, um den Kühlschrank ordnungsgemäß zu betreiben.

Die Mindestgarantiedauer für den von Ihnen gekauften Kühlschrank beträgt 24 Monate.

Dieses Produkt ist mit einer Lichtquelle der Energieklasse „G“ ausgestattet.

Die Lichtquelle in diesem Produkt darf nur von professionellen Reparaturtechnikern ersetzt werden.