

KV2 Topping



190097

Bartscher GmbH
Franz-Kleine-Str. 28
D-33154 Salzkotten
Deutschland

Tel.: +49 5258 971-0
Fax.: +49 5258 971-120
Service-Hotline: +49 5258 971-197
www.bartscher.com



Version: **1.0**

Erstelldatum: 2025-08-14

Original-Bedienungsanleitung

1	Sicherheit	3
1.1	Signalworterklärung	3
1.2	Sicherheitshinweise	4
1.3	Bestimmungsgemäße Verwendung	8
1.4	Bestimmungswidrige Verwendung	8
2	Allgemeines	8
2.1	Haftung und Gewährleistung	8
2.2	Urheberschutz	9
2.3	Konformitätserklärung	9
3	Transport, Verpackung und Lagerung	10
3.1	Transportinspektion	10
3.2	Verpackung	10
3.3	Lagerung	10
4	Technische Daten	11
4.1	Technische Angaben	11
4.2	Funktion des Gerätes	14
4.3	Baugruppenübersicht	15
5	Installationsanweisungen	18
5.1	Installation	19
6	Gebrauchs- und Wartungsanleitung	24
6.1	Inbetriebnahme	24
6.2	Getränke zubereiten	32
6.3	Einstellungen	35
6.3.1	Einstellungen Programme	35
6.3.2	Wartungsmenü	37
6.3.3	Getränkemenü	39
6.3.4	Systemmenü	46
6.3.5	Bedienfeld	51
7	Reinigung und Wartung	60
7.1	Sicherheitshinweise zur Reinigung	61
7.2	Reinigung	61
7.2.1	Tägliche Reinigung	62
7.2.2	Wöchentliche Reinigung	65

	7.2.3	Reinigung der Brüheinheit bei Aufforderung	69
	7.2.4	Entkalkung bei Aufforderung	70
8		Mögliche Funktionsstörungen.....	71
9		Außerbetriebnahme	73
10		Entsorgung	74



Die Bedienungsanleitung vor Inbetriebnahme lesen und griffbereit am Gerät aufbewahren!

Diese Bedienungsanleitung beschreibt die Installation, Bedienung und Wartung des Geräts und ist eine wichtige Informationsquelle und Nachschlagewerk. Die Kenntnis aller enthaltenen Sicherheitshinweise und Handlungsanweisungen schafft die Voraussetzung für das sichere und sachgerechte Arbeiten mit dem Gerät.

Lesen Sie diese Bedienungsanleitung vor Beginn der Arbeiten am Gerät, insbesondere vor der Inbetriebnahme, um Personen- und Sachschäden zu vermeiden. Unsachgemäße Verwendung kann zu Beschädigungen führen.

Für jeden Lebenszyklus müssen sämtliche relevanten Informationen aus der Betriebsanleitung dem jeweiligen Personal zur Verfügung stehen. Die Zurverfügungstellung liegt in der Verantwortung des Betreibers.

Ergänzend zur Betriebsanleitung müssen allgemeingültige, gesetzliche und sonstige verbindliche Regelungen zum Arbeits- und Umweltschutz angewiesen und beachtet werden.

1 Sicherheit

Das Gerät ist nach den derzeit gültigen Regeln der Technik gebaut. Es können jedoch von diesem Gerät Gefahren ausgehen, wenn es unsachgemäß oder nicht bestimmungsgemäß verwendet wird. Alle Personen, die das Gerät benutzen, müssen sich an die Anweisungen der Bedienungsanleitung halten und die Sicherheitshinweise beachten.

1.1 Signalworterklärung

Wichtige Sicherheits- und Warnhinweise sind in dieser Bedienungsanleitung durch Signalwörter gekennzeichnet. Diese Hinweise müssen unbedingt befolgt werden, um Personenschäden, Unfälle und Sachschäden zu vermeiden.



GEFAHR!

Das Signalwort **GEFAHR** warnt vor Gefährdungen, die zu schweren Verletzungen oder Tod führen, wenn sie nicht vermieden werden.



WARNUNG!

Das Signalwort **WARNUNG** warnt vor Gefährdungen, die mittelschwere bis schwere Verletzungen oder Tod zur Folge haben können, wenn sie nicht vermieden werden.



VORSICHT!

Das Signalwort **VORSICHT** warnt vor Gefährdungen, die leichte oder mäßige Verletzungen zur Folge haben können, wenn sie nicht vermieden werden.

ACHTUNG!

Das Signalwort **ACHTUNG** kennzeichnet mögliche Sachschäden, die bei Nichtbeachtung des Sicherheitshinweises auftreten können.

HINWEIS!

Das Symbol **HINWEIS** setzt den Benutzer über weiterführende Informationen und Tipps für den Gebrauch des Geräts in Kenntnis.

DE

1.2 Sicherheitshinweise

Elektrischer Strom

- Eine zu hohe Netzspannung oder unsachgemäße Installation kann zu elektrischem Stromschlag führen.
- Schließen Sie das Gerät nur an, wenn die Angaben auf dem Typenschild mit der Netzspannung übereinstimmen.
- Halten Sie das Gerät trocken, um Kurzschlüsse zu vermeiden.
- Wenn im Betrieb Störungen auftreten, trennen Sie das Gerät sofort von der Stromversorgung.
- Berühren Sie den Netzstecker des Geräts nicht mit nassen Händen.
- Greifen Sie niemals nach dem Gerät, wenn es ins Wasser gefallen ist. Trennen Sie das Gerät sofort von der Stromversorgung.
- Lassen Sie Reparaturen und das Öffnen des Gehäuses nur von Fachkräften und Fachwerkstätten ausführen.
- Tragen Sie das Gerät nicht am Anschlusskabel.

Sicherheit

- Bringen Sie das Anschlusskabel nicht mit Wärmequellen oder scharfen Kanten in Berührung.
- Knicken, quetschen oder verknoten Sie das Anschlusskabel nicht.
- Wickeln Sie das Anschlusskabel des Geräts immer vollständig ab.
- Stellen Sie niemals das Gerät oder andere Gegenstände auf das Anschlusskabel.
- Greifen Sie immer an den Netzstecker, um das Gerät von der Stromversorgung zu trennen.
- Überprüfen Sie das Anschlusskabel regelmäßig auf Beschädigungen. Benutzen Sie das Gerät nicht, wenn das Anschlusskabel beschädigt ist. Wenn dieses Schäden aufweist, muss es durch den Kundendienst oder einen qualifizierten Elektriker ausgetauscht werden, um Gefährdungen zu vermeiden.

Brennbare Materialien

- Setzen Sie das Gerät niemals hohen Temperaturen aus, z.B. Herd, Ofen, offene Flammen, Geräte zum Warmhalten, etc.
- Reinigen Sie das Gerät täglich, um das Brandrisiko zu vermeiden.
- Decken Sie das Gerät nicht ab, z.B. mit Alufolie oder Tüchern.
- Betreiben Sie das Gerät nur mit den vorgesehenen Materialien und bei geeigneten Temperatureinstellungen. Materialien, Lebensmittel und Lebensmittelreste im Gerät können sich entzünden.
- Betreiben Sie das Gerät niemals in der Nähe von brennbaren, leicht entzündlichen Materialien, z.B. Benzin, Spiritus, Alkohol. Durch die Hitze verdampfen die Materialien und es kann bei Kontakt mit Zündquellen zu Verpuffungen kommen.
- Sollte ein Brand entstehen, trennen Sie das Gerät von der Stromversorgung, bevor Sie geeignete Maßnahmen zur Brandbekämpfung einleiten. Das Feuer niemals mit Wasser löschen, wenn das Gerät an die Stromversorgung angeschlossen ist. Sorgen Sie für ausreichend Frischluftzufuhr nach dem Löschen des Brandes.

DE

Heiße Oberflächen

- Die Oberflächen des Geräts werden während des Betriebs heiß. Es besteht Verbrennungsgefahr. Auch nach dem Ausschalten bleibt die Hitze bestehen.
- Berühren Sie keine heißen Oberflächen des Geräts. Nutzen Sie vorhandene Bedienelemente und Griffe.
- Transportieren und reinigen Sie das Gerät nur nach vollständigem Abkühlen.
- Geben Sie kein kaltes Wasser oder brennbare Flüssigkeiten auf die heißen Oberflächen.

Gesundheitsgefahr durch Keime

- Der Behälter des Gerätes muss in regelmäßigen Abständen komplett entleert, gereinigt und desinfiziert werden, um die Gefahr der Bildung von gesundheitsschädlichen Keimen zu vermeiden.

Betrieb nur unter Aufsicht

- Betreiben Sie das Gerät nur unter Aufsicht.
- Halten Sie sich immer in der unmittelbaren Nähe des Geräts auf.

Verantwortung des Betreibers

Der Betreiber ist verantwortlich für die Einhaltung der aktuellen verbindlichen Gesetze, Bestimmungen, Verordnungen und der bestehenden nationalen Vorschriften zur Unfallverhütung, zum Umweltschutz sowie interner Arbeits-, Betriebs- und Sicherheitsvorschriften, die für den jeweiligen Aufstellungsort gelten.

Pflichten des Betreibers:

- Betrieb des Geräts und angeschlossener Bauteile nur in technisch einwandfreiem Zustand mit funktionsfähigen Schutz- und Sicherheitseinrichtungen.
- Erstellung der Gefährdungsbeurteilung der Arbeitsplätze.
- Unterweisung und regelmäßige Schulungen des Personals. Besonders das Sicherheitskapitel und die Sicherheitshinweise müssen verstanden und eingehalten werden.
- Bereitstellen geeigneter persönlicher Schutzausrüstung (PSA).
- Einhalten der Wartungs- bzw. Reinigungsintervalle.
- Dokumentation von Schulungen/Unterweisungen, Austausch von Bauteilen.

Bedienpersonal

- Das Gerät darf nur durch qualifiziertes Fachpersonal betrieben werden.
- Dieses Gerät darf nicht durch Personen (einschließlich Kinder) mit eingeschränkten physischen, sensorischen oder geistigen Fähigkeiten oder mangelnder Erfahrung und/oder mangelndem Wissen bedient werden.
- Kinder sollten beaufsichtigt werden, um sicherzustellen, dass sie nicht mit dem Gerät spielen oder das Gerät in Betrieb nehmen.

Fehlgebrauch

- Bestimmungswidrige oder verbotene Verwendung kann zu Beschädigungen an dem Gerät führen.
- Verwenden Sie das Gerät nur in betriebssicherem und technisch einwandfreiem Zustand.
- Verwenden Sie das Gerät nur, wenn die Anschlüsse in betriebssicherem und technisch einwandfreiem Zustand sind.
- Verwenden Sie das Gerät nur in sauberem Zustand.
- Verwenden Sie nur Original-Ersatzteile. Führen Sie niemals selbst Reparaturen am Gerät durch.
- Nehmen Sie keine Umbauten oder Veränderungen am Gerät vor.

1.3 Bestimmungsgemäße Verwendung

Das Gerät ist ausschließlich zu der in der Betriebsanleitung erläuterten Verwendung mit den gelieferten und zugelassenen Komponenten bestimmt.

Jeder darüberhinausgehende Gebrauch gilt als nicht bestimmungsgemäß. Für hieraus resultierende Schäden haftet der Hersteller nicht. Das Risiko hierfür trägt allein der Benutzer/Betreiber.

Folgende Verwendungen sind bestimmungsgemäß:

- Zubereiten verschiedener Arten von Kaffeegetränken wie Kaffee, Cappuccino, Espresso, etc..

1.4 Bestimmungswidrige Verwendung

Eine bestimmungswidrige Verwendung kann zu Personenschäden sowie Sachschäden durch gefährliche elektrische Spannung, Feuer und hohe Temperaturen führen. Führen Sie ausschließlich diejenigen Arbeiten mit dem Gerät durch, die in dieser Bedienungsanleitung beschrieben sind.

2 Allgemeines

2.1 Haftung und Gewährleistung

Das Gerät ist nach dem Stand der Technik und den anerkannten sicherheitstechnischen Regeln gebaut. Dennoch können bei der Verwendung Gefahren für Leib und Leben des Benutzers bzw. Dritter sowie Beeinträchtigungen am Gerät oder an Sachwerten entstehen. Gewährleistungs- und Haftungsansprüche bei Personen-/Sachschäden sowie Betriebsstörungen sind ausgeschlossen, wenn sie auf eine oder mehrere der nachfolgenden Ursachen zurückzuführen sind:

- Nicht bestimmungsgemäße Verwendung
- Nichtbeachtung/Missachtung der Anleitung und aller dazugehörigen Informationen
- Eigenmächtige bauliche oder technische Veränderungen des Geräts
- Einsatz von nicht ausreichend unterwiesenem und unzureichend qualifiziertem Personal
- Betrieb bei defekten oder nicht ordnungsgemäß angebrachten Sicherheits- und Schutzeinrichtungen
- Unzureichende Wartung oder Reinigung
- Nicht behobene Störungen
- Verwendung nicht zugelassener Medien, Reinigungsmittel usw.
- Verwendung nicht zugelassener Ersatzteile
- Bedienungsfehler oder anderweitige Fehlanwendung

Allgemeines

- Katastrophenfälle durch Fremdkörpereinwirkung oder höhere Gewalt
- Zerstörung von Typenschild und bedien-/sicherheitsrelevanten Aufklebern.

Unsere Kaffeevollautomaten enthalten Verschleißteile. Sofern die Kaffeevollautomaten ordnungsgemäß gewartet werden, ist im Regelfall davon auszugehen, dass die nachfolgenden Verschleißteile bis zu der angegebenen Bezugsmenge von Getränken halten:

- Brüheinheit: 60.000 Bezüge
- Pumpe, Drainageventil, Mahlwerk und Dichtungen: 25.000 Bezüge

Ausfälle dieser Verschleißteile nach Erreichen der jeweiligen Bezugsmenge stellen keinen Mangel des Kaffeevollautomaten dar.

2.2 Urheberschutz

Die Bedienungsanleitung und die in ihr enthaltenen Texte, Zeichnungen, Bilder und sonstigen Darstellungen sind urheberrechtlich geschützt. Vervielfältigungen in jeglicher Art und Form sowie die Verwertung und/oder Mitteilung des Inhaltes sind ohne schriftliche Zustimmung des Herstellers nicht gestattet. Zuwiderhandlungen verpflichten zu Schadensersatz. Weitere Ansprüche bleiben vorbehalten.

2.3 Konformitätserklärung

Das Gerät entspricht den aktuellen Normen und Richtlinien der EU. Dies bescheinigen wir in der EG-Konformitätserklärung. Bei Bedarf senden wir Ihnen gern die entsprechende Konformitätserklärung zu.

3 Transport, Verpackung und Lagerung

3.1 Transportinspektion

Prüfen Sie die Lieferung nach Erhalt unverzüglich auf Vollständigkeit und Transportschäden. Nehmen Sie bei äußerlich erkennbaren Transportschäden die Lieferung nicht oder nur unter Vorbehalt entgegen. Vermerken Sie den Schadensumfang auf den Transportunterlagen/ Lieferschein des Transporteurs und leiten Sie die Reklamation ein. Reklamieren Sie verdeckte Mängel sofort nach Erkennen, da Schadensersatzansprüche nur innerhalb der geltenden Reklamationsfristen geltend gemacht werden können.

Falls Teile oder Zubehör fehlen sollten, nehmen Sie bitte mit unserem Kundenservice Kontakt auf.

3.2 Verpackung

Werfen Sie den Umkarton Ihres Gerätes nicht weg. Sie benötigen ihn eventuell zur Aufbewahrung, beim Umzug oder wenn Sie das Gerät bei eventuellen Schäden an unsere Service-Stelle senden müssen.

Die Verpackung und einzelne Bauteile sind aus wiederverwertbaren Materialien hergestellt. Im Einzelnen sind dies: Folien und Beutel aus Kunststoff, Verpackung aus Pappe.

Führen Sie wiederverwertbare Verpackungen dem Recycling zu. Beachten Sie die in Ihrem Land geltenden Vorschriften.

3.3 Lagerung

Lassen Sie die Packstücke bis zur Installation verschlossen und bewahren Sie diese unter Beachtung der außen angebrachten Aufstell- und Lagermarkierung auf. Lagern Sie die Packstücke nur unter folgenden Bedingungen:

- in geschlossenen Räumen
- trocken und staubfrei
- vor aggressiven Medien ferngehalten
- vor Sonneneinstrahlung geschützt
- vor mechanischen Erschütterungen geschützt.

Bei längerer Lagerung (> 3 Monate) kontrollieren Sie regelmäßig den Allgemeinzustand aller Teile und der Verpackung. Erneuern Sie bei Bedarf die Verpackung.

4 Technische Daten

4.1 Technische Angaben

Bezeichnung:	Kaffeevollautomat KV2 Topping
Artikel-Nummer:	190097
Material:	Kunststoff
Material Mahlwerk:	Stahl
Anzahl Brühgruppen:	1
Inhalt Wassertank in L:	4
Anzahl Bohnenbehälter:	1
Inhalt Bohnenbehälter in g:	1.200
Anzahl Toppingbehälter:	2
Inhalt Toppingbehälter in g:	1.500 1.200
Programme, voreingestellt, individuell überschreibbar:	16
Pumpendruck in bar:	19
Inhalt Restehälter, ca. Tassen:	45
Ausgelegt für Tassen / Tag:	120
Leistung Tassen max.: à 120 ml / Stunde (1-facher Tassenauslauf) à 120 ml / Stunde (2-facher Tassenauslauf):	75 90
Mindest-Aufbrühmenge in ml:	15
Wasseranschluss:	Festwasseranschluss ½"
Anschlusswert:	2,5 kW 220-240 V 50/60 Hz
Maße (B x T x H) in mm:	380 x 610 x 695
Gewicht in kg:	27,0

Ausführung / Eigenschaften

- Ausführung: Vollautomat
- Farbe: schwarz
- Erhöhter Durchlauf durch duales Pumpensystem
- Tassenzähler: pro Programm und insgesamt
- Entkalkungssignal: ja
- Ein-/Ausschalter: ja
- Steuerung: Touch
- IoT-fähig: nein
- Kontrollleuchten:
 - Ein/Aus
 - Fehleranzeige
 - Füllstand Bohnenbehälter
 - Position Display
- Einstellmöglichkeiten:
 - Bedienermodus (Standard, Selbstbedienermodus, Professional Modus)
 - Kaffeedosierung
 - Getränkenamen
 - stufenlose Mahlgrad-Einstellung
 - Pulvermenge, grammgeneu durch Kalibrierung
 - Videoanzeige
 - Vorbrühmenge
 - Wassermenge
 - Wassertemperatur (über Boiler bis 98 °C)
- Wasserversorgung, 3 Optionen:
 - Wassertank
 - Festwasseranschluss
 - Wasserzufuhr über externen Behälter (benötigtes Zubehör optional erhältlich)

Wichtiger Hinweis:

Ab einer Wasserhärte von 5° dH empfehlen wir ausdrücklich die Vorschaltung eines geeigneten Wasserenthärterers

Ab einem Wasserdruck von 3 bar ist ein Druckminderer erforderlich

- Wassertank abnehmbar: ja
- Bohnen-/Toppingbehälter abschließbar: ja

Technische Daten

- Bohnen-/Toppingbehälter abnehmbar: ja
- Dosierung Toppingpulver:
 - grammgenau
 - kalibrierbar
- Milchbehälter: nein
- Milchzufuhr: aus Toppingbehälter (Milchpulver)
- Programme:
 - 16, voreingestellt, individuell überschreibbar
 - weitere unbegrenzt speicherbar
 - Programmierung passwortgeschützt
- Betriebssystem: Android
- Videoanzeige:
 - individuell beispielbar über USB
 - bis zu 10 GB Datenmenge speicherbar
 - während der Kaffeezubereitung und in Pausenzeiten
 - 1 Video für alle Vorgänge auswählbar
- Heißwasserfunktion:
 - ja
 - separater Auslasshahn
- Heiße-Milch-Funktion: ja, mit Milchpulver
- Mahlwerk:
 - Scheibenmahlwerk
 - kalibrierbar
 - leistungsstark
 - stufenlose Mahlgrad-Einstellung
- Drucksystem: Kolbendruck
- USB-Anschluss: ja
- Milchaufschäumer: nein
- Auslauf höhenverstellbar:
 - nein
 - 2 Tassentische (95 mm + 165 mm)
- Reinigungsprogramm:
 - ja
 - Speicher der Reinigungszyklen
- Display-Anzeige:
 - Fehlermeldungen, Lautstärke, Programme, Status, Wartungsinfo

- Größe: 10,1 Zoll
- Werbevideos individuell programmierbar
- Automatische Abschaltung: ja
- Restebehälter spülmaschinengeeignet: ja
- Kaffeepulver-Option: nein
- 2-Tassen-Funktion: ja
- Eigenschaften:
 - Bodenplatte mit Ausschnitt für einen automatischen Trester-Auswurf
 - Bohnen-/Toppingbehälter und Brüheinheit werkzeuglos herausnehmbar
- Lieferung inklusive:
 - 1 Wasserzulaufschlauch, 150 cm
 - 1 Wasserablaufschlauch, 100 cm
 - 1 Universalschlüssel

Technische Änderungen vorbehalten!

DE

4.2 Funktion des Gerätes

Das Gerät ist zum Zubereiten von verschiedenen Kaffeespezialitäten wie Kaffee, Espresso, Cappuccino, Latte Macchiato unter Verwendung von Kaffeebohnen und kaltem Wasser konzipiert und optimal für den Einsatz in Cafés, Frühstücksräumen und Büros geeignet.

4.3 Baugruppenübersicht

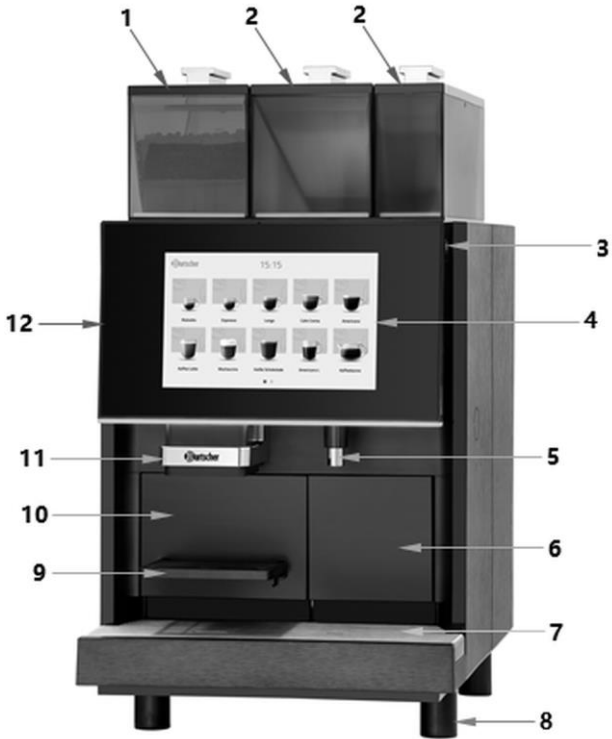

DE

Ansicht Rückseite



Abb. 1

Beschreibung Baugruppen

1. Bohnenbehälter mit Abdeckung
2. Toppingbehälter mit Abdeckung (2x)
3. Standby-Schalter
4. Bedienblende
5. Heißwasserauslauf
6. Wassertank
7. Auffangbehälter mit Abtropfgitter
8. Füße (4x)
9. Tassentisch für kleine Tassen
10. Restehälter
11. Kaffeeauslauf
12. Gehäuse
13. Stromanschluss
14. Anschlusskabel
15. Anschluss MDB & Wasserpumpe
16. Wasserablaufschlauch
17. Wasserzulaufschlauch
18. Wasseranschluss

Benutzeroberfläche

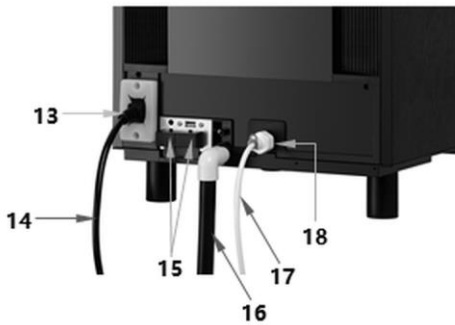
Der Kaffeevollautomat ist mit drei verschiedenen Arten von Benutzeroberflächen ausgestattet: Standard-, Selbstbedienungs- und Profi-Oberfläche, um den Anforderungen verschiedener Verwendungen gerecht zu werden.

DE

Standard-Benutzeroberfläche



Abb. 2

Durch Berühren des Symbols  „Benutzer“ lässt sich eine präferierte Getränkeauswahl für unterschiedliche Benutzer einstellen.

Die Funktion muss im Menü „Anzeigeeinstellung“ aktiviert werden, bevor diese nutzbar ist.

Selbstbedienungs-Benutzeroberfläche



Abb. 3

Hier kann schnell die gewünschte Sprache ausgewählt werden (max. 4 verschiedene Sprachen zur Getränkeauswahl lassen sich gleichzeitig auswählen). Die Sprachen lassen sich in den Anzeigeeinstellungen festlegen.

Speziell für die Verwendung in Selbstbedienungseinrichtungen (Frühstücksläden und Hotels) entwickelt. Der Benutzer kann die Sprache in der oberen rechten Ecke des Bildschirms schnell auswählen, ohne auf das Menü zuzugreifen.

Professionelle Benutzeroberfläche



Abb. 4





Wird in der Regel in kommerziellen Einrichtungen verwendet.

Die Einstellmöglichkeiten sind sehr vielfältig und es lassen sich Produktwarteschlangen anlegen.





DE

Bildschirmsymbole

Symbol	Name	Beschreibung
	Benutzer	Zugang zu den Benutzereinstellungen
	Logo	Zugang zu den Menüeinstellungen
	Hinzufügen	Produkte hinzufügen
	Schließen	Schließen der aktuellen Seite
	Warnung	Anzeige der Fehlermeldung
	Temperatur des Thermoblocks	Anzeige der Temperatur des Thermoblocks

	Brüheinheit-Position	Betriebsstatus der aktuellen Brüheinheit
	Fehlermeldung	Anzeige der aktuellen Fehlermeldung
	Wasserdurchfluss	Anzeige der aktuellen Wasserdurchfluss-Menge ml/s
	Inaktiv	Getränk ist 'inaktiv' und kann nicht zubereitet werden

Symbole der Menüeinstellungen

Symbol	Name	Beschreibung
	Beenden	Zum Hauptbildschirm zurückkehren und den PIN-Code eingeben, um das Menü erneut aufzurufen
	Hauptbildschirm	Zum Hauptbildschirm zurückkehren, ohne dass der PIN-Code eingegeben werden muss, um das Menü erneut aufzurufen
	Auswahl	Das Element ist ausgewählt oder aktiviert
	Bearbeiten	Bearbeiten des Elements ist erlaubt

DE

5 Installationsanweisungen



VORSICHT!

Bei einer unsachgemäßen Installation, Einstellung, Bedienung oder Wartung bzw. Handhabung des Gerätes kann es zu Personen- und Sachschäden kommen.

Aufstellung und Installation, sowie Reparaturen dürfen nur von autorisiertem Fachpersonal unter Einhaltung der im jeweiligen Land geltenden Gesetzgebung vorgenommen werden.

HINWEIS!

Der Hersteller übernimmt keine Haftung bzw. Garantieverpflichtungen für Schäden, die auf Nichtbeachtung der Vorschriften oder unsachgemäße Installation zurückzuführen sind.

5.1 Installation

Auspacken / Aufstellen

- Packen Sie das Gerät aus und entfernen Sie alle äußeren und inneren Verpackungsteile, sowie Transportsicherungen.



VORSICHT!

Erstickungsgefahr!

Halten Sie Verpackungsmaterialien wie Plastikbeutel und Styroporteile außerhalb der Reichweite von Kindern.

- Ziehen Sie, falls vorhanden, die Schutzfolie vom Gerät ab. Ziehen Sie die Schutzfolie langsam ab, damit keine Kleberrückstände zurückbleiben. Entfernen Sie eventuelle Kleberrückstände mit einem geeigneten Lösungsmittel.
- Achten Sie darauf, dass das Typenschild und die Warnhinweise am Gerät nicht beschädigt werden.
- Stellen Sie das Gerät **niemals** in nasser oder feuchter Umgebung auf.
- Stellen Sie das Gerät so auf, dass die Anschlüsse leicht zugänglich sind und bei Bedarf schnell getrennt werden können.
- Beachten Sie bei der Standortwahl folgende Punkte:
 - Die Aufstellfläche muss eben, ausreichend tragfähig, wasserresistent, trocken und hitzebeständig sein.
 - Die vorgeschriebenen Fluchtwege freihalten.
 - Einen sicheren Stand gewährleisten.
 - Ausreichend Platz zum Betreiben, Warten und Reinigen vorsehen.
 - Falls vorhanden, Lüftungsöffnungen für Zu- und Abluft freihalten.
 - Geltende technische und baurechtliche Bestimmungen beachten.
- Halten Sie ausreichenden Abstand zu Tischkanten ein. Das Gerät könnte kippen und herunterfallen.
- Achten Sie auf einen ausreichenden Abstand zu Wänden und anderen brennbaren oder verfärbungsanfälligen Gegenständen, dieser muss hinten und seitlich mindestens 5 cm und oben 15 cm betragen. Befolgen Sie die geltenden Brandschutzvorschriften am Aufstellort.

- Stellen Sie das Gerät an einem Raum mit einer Umgebungstemperatur zwischen 5 °C und 35 °C auf.
- Das Gerät darf während des Betriebs nicht in einem Schrank aufgestellt werden.

Bohnenbehälter und Toppingbehälter auspacken und installieren

1. Packen Sie den Bohnenbehälter und die Toppingbehälter aus.
2. Reinigen Sie diese vor dem ersten Gebrauch gründlich nach Anweisungen im Abschnitt „Reinigung und Wartung“
3. Installieren Sie die Behälter am Gerät.

Beachten Sie die Anweisungen in den Abschnitten „**Bohnenbehälter entleeren**“ (Punkte 1, 2, 3, 6, 7) und „**Toppingbehälter entleeren**“ (Punkte 1, 2, 3, 6, 7).

Anschließen - Strom

- Prüfen Sie, ob die technischen Angaben des Geräts (siehe Typenschild) zu den Daten der örtlichen Stromversorgung passen.
- Schließen Sie das Gerät an eine ausreichend abgesicherte Einzelsteckdose mit Schutzkontakt an. Schließen Sie das Gerät nicht an eine Mehrfachsteckdose an.
- Verlegen Sie das Anschlusskabel so, dass niemand darauf treten oder darüber stolpern kann.
- Verwenden Sie das Gerät nicht mit einer externen Zeitschaltuhr oder einer Fernbedienung.

Wasseranschluss

ACHTUNG!

Um die erforderliche Wasserqualität zu gewährleisten, sollte ab einer Wasserhärte von 5° dH eine geeignete Wasserenthärtungsanlage vorgeschaltet werden.

Wir möchten Sie darüber informieren, dass wir im Falle einer Gewährleistungsreparatur diese ablehnen können, sollte der Fehler auf eine Verkalkung zurückzuführen sein.

Wir empfehlen folgende Artikel aus unserem Sortiment:

- für Festwasseranschluss: Wasserfiltersystem K3600L, Art.-Nr. **109847**
- für Wassertank: Wasserfilter KV-150, Art.-Nr. **109902**

Wasserqualität

Gesamthärte:	4 - 8 dH GH 70 - 140 ppm (mg/l)
Karbonathärte:	3 - 6 dH KH / 50 - 105 ppm (mg/l)
Säuregehalt/pH-Wert:	6,5 - 7,5 pH
TDS:	30 - 150 ppm (mg/l)
Elektrische Leitfähigkeit:	50 - 200 µS/cm (Mikrosiemens)
Eisengehalt:	< 0,3 mg/l

DE

ACHTUNG!

Achten Sie darauf, dass immer die korrekte Wasserhärte in die Geräteeinstellungen eingegeben ist.

Anschluss für Leitungswasser

Der Abstand zwischen der Kaffeemaschine und dem Wasseranschluss sollte nicht mehr als 1 Meter betragen. Zum Anschluss des Geräts nur den mitgelieferten Wasserzulaufschlauch verwenden.

1. Schließen Sie das eine Ende des mitgelieferten Wasserzulaufschlauches (mit 1/2" Gewinde) am Wasseranschluss an der Rückseite des Gerätes an und das andere Ende an den Festwasseranschluss.

ACHTUNG!

Der Wasserdruck bei einem Festwasseranschluss darf nicht mehr als 3 bar betragen. Bei höherem Wasserdruck empfehlen wir einen Druckminderer vorzuschalten.

Anschluss für die Wasserversorgung mit externem Behälter (Kanister)

Für den Anschluss an die Wasserversorgung mit einem externen Behälter muss zusätzlich eine Pumpe am Gerät eingebaut werden. Der Einbau dieser Pumpe ist die perfekte Alternative für eine Wasserversorgung in großen Mengen –überall dort, wo kein Festwasseranschluss zur Verfügung steht.

Zubehör (nicht im Lieferumfang enthalten!)



Abb. 5

Wasserpumpe KV2 Premium

Material: Kunststoff

Ausgelegt für: Kaffeevollautomat KV2 Premium

Set bestehend aus:

- Befestigungsmaterial
- Halterung
- Pumpe
- Saugrohr, 40 cm
- Verbindungsschlauch
- Wasserzulaufschlauch, 57 cm

Maße: B 50 x T 1.120 x H 120 mm

Gewicht: 0,38 kg

Art.-Nr. 190087

Pumpe einbauen



Abb. 6

1. Befestigen Sie die mitgelieferte Halterung an der Rückseite des Gerätes mit dem beigelegten Befestigungsmaterial. Setzen Sie die Pumpe ein.
2. Verbinden Sie die Pumpe mit dem entsprechenden Anschluss (2).
3. Schließen Sie den Wasserschlauch an (3).

DE

Anschluss des Ablaufschlauches

Der Abstand zwischen dem Wasserablauf und dem Kaffeevollautomat sollte nicht mehr als 1 Meter betragen.

Achten Sie darauf, dass der Wasserablaufschlauch nicht durchhängt, damit das Wasser richtig abfließen kann.

6 Gebrauchs- und Wartungsanleitung

Wichtige Hinweise

- Füllen Sie nur frisches Trinkwasser in den Wassertank.
- Geben Sie niemals warmes/heies Wasser, Milch oder andere Flssigkeiten in den Wassertank.
- Fllen Sie niemals Instant-Kaffeepulver, Kakaopulver oder ein anderes Pulvergemisch in den Bohnenbehlter ein. Das Gert knnte beschdigt werden.
- Fllen Sie niemals speziell behandelte Kaffeebohnen (z. B. Kakao, mit Zucker berzogen) in den Bohnenbehlter, dieses kann zu Beschdigungen des Gertes fhren.
- Nur gerstete Kaffeebohnen drfen in den Bohnenbehlter gefllt werden. Reis, Sojabohnen, Schokobohnen, Nsse, Zucker, Gewrze usw. sind verboten.
- Bewahren Sie die Kaffeebohnen immer an einem trockenen und sonengeschtzten Ort auf, benetzte Bohnen knnen das Mahlwerk beschdigen.
- Bewahren Sie die Kaffeebohnen nicht im Bohnenbehlter auf, wenn das Gert lngere Zeit nicht benutzt wird. Die Kaffeebohnen knnen feucht werden und das Mahlwerk verstopfen.

DE

6.1 Inbetriebnahme

Gert vorbereiten

1. Reinigen Sie das Gert vor dem ersten Gebrauch nach Anweisungen im Abschnitt **„Reinigung“**.
2. Lesen Sie aufmerksam die folgenden Anweisungen durch, um Ihr Gert sicher in Betrieb zu nehmen.
3. Schlieen Sie das Gert an eine geeignete Einzelsteckdose an.

Erste Inbetriebnahme

Nach dem ersten Einschalten der Kaffeemaschine ist der Zugriff auf die Einstellung des Startprogramms zum ersten Mal möglich. Gehen Sie wie folgt vor:



1. Heben Sie das vordere Bedienfeld an und drücken Sie den Netzschalter.



2. Drücken Sie den Standby-Schalter des Bildschirms.



Der Bildschirm ist eingeschaltet.



3. Wählen Sie die gewünschte Sprache aus.

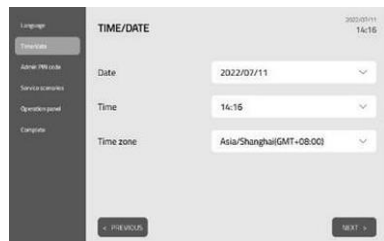

4. Stellen Sie die Uhrzeit und Datum ein.



5. Geben Sie optional den PIN-Code ein.

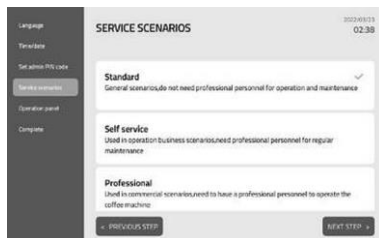

6. Wählen Sie eine Benutzeroberfläche aus.



7. Stellen Sie die Anzeigen des Bildschirms ein.

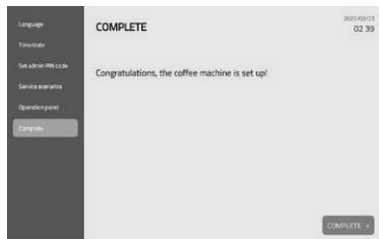

8. Klicken Sie auf „Fertigstellen“, um die Einstellungen zu speichern.

DE

Kaffeebohnen einfüllen



1. Lösen Sie den Deckel des Bohnenbehälters mit Hilfe des mitgelieferten Schlüssels.

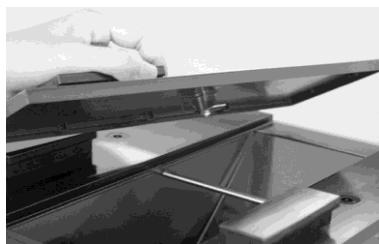

2. Nehmen Sie den Deckel des Bohnenbehälters ab.

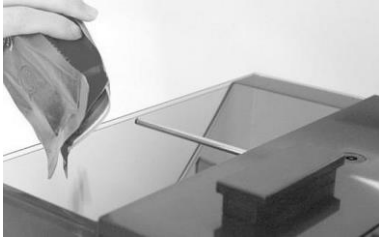

3. Füllen Sie Kaffeebohnen in den Bohnenbehälter.



4. Legen Sie den Deckel wieder auf und verriegeln Sie ihn (falls erforderlich).

ACHTUNG!

Stecken Sie niemals irgendwelche Gegenstände in den Bohnenbehälter oder das Mahlwerk. Andernfalls können Splitter herausgeschleudert werden, die zu Verletzungen führen können.

HINWEIS!

Seien Sie vorsichtig beim Einfüllen von Kaffeebohnen, damit diese nicht in den Spalt zwischen den Bohnenbehältern fallen.

Niemals gemahlene Kaffeebohnen in den Bohnenbehälter schütten.

Keine Flüssigkeiten in den Bohnenbehälter schütten.

DE

Toppingpulver (geeignetes Pulver für Kaffeevollautomaten) einfüllen

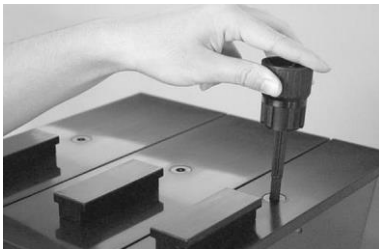

1. Öffnen Sie den Deckel des Toppingbehälters mit Hilfe des mitgelieferten Schlüssels.



2. Nehmen Sie den Deckel des Toppingbehälters ab.

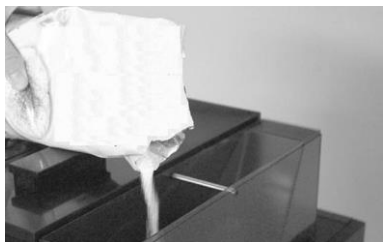

3. Füllen Sie geeignetes Pulver in den Toppingbehälter.



4. Legen Sie den Deckel wieder auf den Toppingbehälter und verriegeln Sie ihn (falls erforderlich).

HINWEIS!

Niemals gemahlene Kaffee in den Toppingbehälter einfüllen

Füllen Sie keine Flüssigkeiten in den Toppingbehälter.

Wassertank befüllen

DE

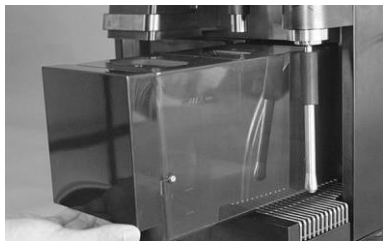

1. Ziehen Sie den Wassertank vom Gerät ab.

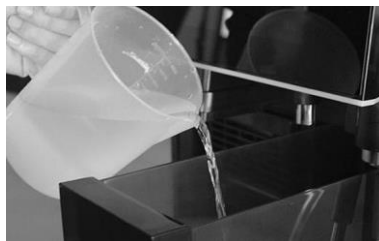

2. Füllen Sie den Wassertank mit frischem Wasser auf.

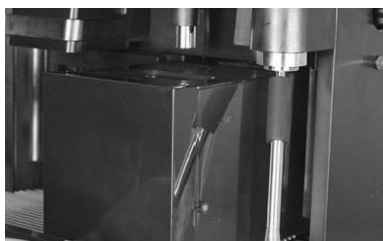

3. Befestigen Sie den Wassertank erneut am Gerät.
4. Vergewissern Sie sich, dass der Wassertank in der richtigen Position installiert ist.

ACHTUNG!

Wassertank nur bis zur MAX-Markierung auffüllen.

Wassertank nicht mit heißem Wasser befüllen, da dies die Kaffeemaschine beschädigen kann.

Bohnenbehälter entleeren



1. Entriegeln Sie mit dem Schlüssel das Bedienfeld (falls erforderlich).



2. Heben Sie das vordere Bedienfeld an.



3. Ziehen Sie den Verriegelungschieber so weit wie möglich nach vorne.

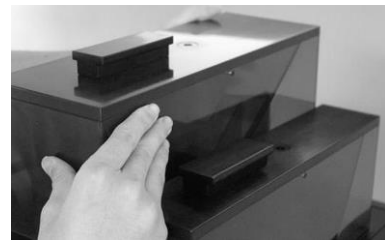

4. Nehmen Sie den Bohnenbehälter nach oben heraus.



5. Entleeren Sie den Bohnenbehälter, reinigen und trocknen Sie ihn gründlich.

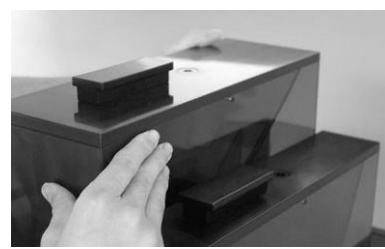

6. Bringen Sie den Bohnenbehälter wieder an.



7. Drücken Sie den Verriegelungschieber bis zum Anschlag ein.

HINWEIS!

Achten Sie darauf, dass der Bohnenbehälter nach der Reinigung vollständig trocken ist, bevor Sie ihn wieder einsetzen.

WARNUNG!

Eine falsche Handhabung kann zum Herunterfallen des Bedienfeldes führen und eine Quetschgefahr für Arme oder Finger darstellen.

Achten Sie während des Betriebs auf die Position des Bedienfeldes.

Toppingbehälter entleeren

DE



1. Entriegeln Sie mit dem Schlüssel das Bedienfeld (falls erforderlich).

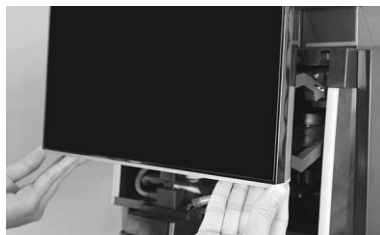

2. Heben Sie das vordere Bedienfeld an.



3. Ziehen Sie den Verriegelungschieber so weit wie möglich nach vorne.



4. Nehmen Sie den Toppingbehälter nach oben heraus.



5. Entleeren Sie den Toppingbehälter, reinigen und trocknen Sie ihn gründlich.



6. Bringen Sie den Toppingbehälter wieder an.

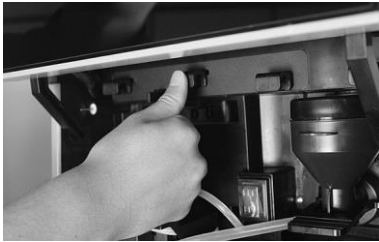

7. Drücken Sie den Verriegelungschieber bis zum Anschlag ein.

HINWEIS!

Achten Sie darauf, dass die Toppingbehälter nach der Reinigung vollständig trocken sind, bevor Sie diese wieder einsetzen.

DE

Gerät einschalten

Der Vorgang des Einschaltens des Gerätes ist im Abschnitt „Erste Inbetriebnahme“ beschrieben.



1. Heben Sie das Bedienfeld an und drücken Sie den Netzschalter auf die Position „I“.



2. Drücken Sie den Standby-Schalter des Bildschirms.

6.2 Getränke zubereiten

Getränk zubereiten von der Standard-Benutzeroberfläche

Nach dem ersten Einschalten der Kaffeemaschine ist der Zugriff auf die Einstellung des Startprogramms möglich. Gehen Sie wie folgt vor:



1. Stellen Sie eine geeignete Tasse unter den Getränkeauslauf.
2. Berühren Sie ein Getränkesymbol Ihrer Wahl.

Ihr Getränk wird zubereitet.

Durch Berühren von „<“ oder „>“ können Sie die Parameter einmalig während der Zubereitung des Getränks ändern. Die Änderung wird nicht im Rezept gespeichert.

Berühren Sie „Bestellen“, um ein weiteres gewünschtes Getränk auszuwählen (soweit dieser Menüpunkt aktiviert ist).

Getränkezubereitung durch Berühren von „Stopp“ abbrechen

DE

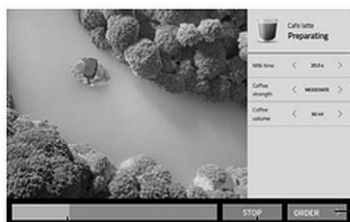

Prozessleiste

Getränk zubereiten von der Selbstbedienungs-Benutzeroberfläche



1. Stellen Sie eine geeignete Tasse unter den Getränkeauslauf.
2. Berühren Sie ein Getränkesymbol Ihrer Wahl.

Ihr Getränk wird zubereitet.



Abbruch der Getränkezubereitung durch Berühren von „Stopp“

Prozessleiste



Berühren Sie "Bestellen", um ein weiteres gewünschtes Getränk auszuwählen



Parameter während der Getränkezubereitung ändern

Getränke zubereiten von der professionellen Benutzeroberfläche



1. Stellen Sie eine geeignete Tasse unter den Getränkeauslauf.



2. Berühren Sie ein Getränkesymbol Ihrer Wahl.

Ihr Getränk wird zubereitet.



Status-Anzeige

Abbruch der Getränkezubereitung

DE



Die Warteschlangenfunktion kann verwendet werden, wenn ein Getränk zubereitet wird und ein nächstes Getränk währenddessen gewählt wird.

3. Berühren Sie das Espresso-Symbol, wenn Sie einen weiteren Kaffee zubereiten wollen.

Der Espresso wird in der Warteschlangenliste wie unten dargestellt angezeigt.

Mahlgrad einstellen

Der Mahlgrad kann mit dem Multi-Tool verstellt werden.

ACHTUNG!

Eine Reduzierung des Mahlgrades (feiner) ist nur beim laufendem Mahlwerk möglich, dazu ist der Zugang zum Service-Menü nötig.

6.3 Einstellungen

6.3.1 Einstellungen Programme

Zugang zum Menü



1. Berühren Sie das Logo-Symbol in der oberen linken Ecke.



2. Geben Sie den PIN-Code ein und berühren Sie die Taste „Fertig“.

Wenn kein PIN-Code vergeben wurde, können Sie direkt über die Taste „Fertig“ bestätigen.



3. Wählen Sie das Zielmenü aus.

HINWEIS!

PIN-Codes können im Startprogramm eingestellt werden. Wenn keine PIN-Codes festgelegt werden, sind die Standardcodes leer.

Geben Sie verschiedene PIN-Codes ein, um verschiedene Menürechte zu erhalten. Die spezifische Einstellung der Rechtevergabe für die PIN-Codes kann im Menü Systemeinstellung / Benutzer / Wartungsrechte überprüft und geändert werden.

Menü-Übersicht für Programmeinstellungen

Wartungs-Einstellung	Spülung	Reinigung	Entkalkung	Allgemeine Funktionen
-----------------------------	---------	-----------	------------	-----------------------

Getränke-Einstellung	Getränke-Einstellungen	Anzeige der Getränkeauswahl
-----------------------------	------------------------	-----------------------------

System	Wasser-versorgung	Wartung	Zubehör	Ein-/Aus	Reset
---------------	-------------------	---------	---------	----------	-------

Anzeige-Einstellung	Bedien-oberfläche	Haupt-Bildschirm	Getränke-zubereitung	Werbung	Erweiterte Einstellungen
----------------------------	-------------------	------------------	----------------------	---------	--------------------------

Benutzer	Administrator PIN-Code	Wartungs-PIN-Code	Wartungsrechte
-----------------	------------------------	-------------------	----------------

Sprache	
----------------	--

DE

Statistik	Übersicht	Getränke	Reinigung	Entkalkung und Entleerung des Systems
------------------	-----------	----------	-----------	---------------------------------------

Hilfe	Information
--------------	-------------

6.3.2 Wartungsmenü

Übersicht Reinigungsmenü

Wartung	Spülung	Reinigung	Entkalkung	Allgemeine Funktionen
	Brüheinheit spülen	Brüheinheit mit Tabletten reinigen	Kaffee-Kreislauf	Bildschirm reinigen
	Mischer spülen			Geräte-Neustart
				Gerät ausschalten
				Sperrern

Spülung

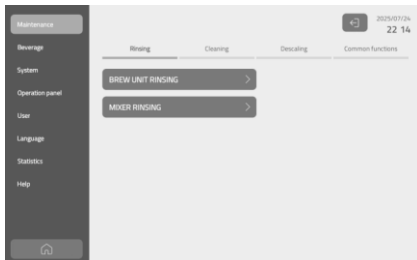

Brüheinheit spülen

Spülen Sie die Brüheinheit. Wählen Sie die Funktion „Brüheinheit spülen“ und führen Sie die Spülung durch, bevor Sie das Gerät ausschalten.

Mixer spülen

Mixer nach der Kaffeentnahme sofort heiß spülen.

DE

Reinigung

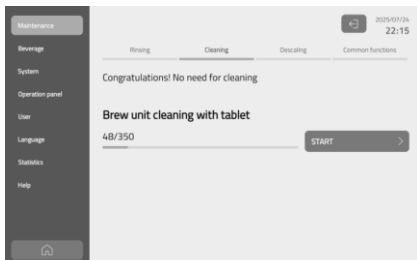

Brüheinheit mit Tabletten reinigen

Führen Sie das Reinigungsprogramm der Brüheinheit sofort aus, nachdem die Meldung "Reinigung der Brüheinheit mit Tabletten" auf dem Bildschirm erscheint. Für die Reinigung werden Reinigungstabletten benötigt.

Die Gesamtdauer der Reinigung beträgt ca. 20 Min.

Entkalkung



Kaffee-Kreislauf

Starten Sie das Entkalkungsprogramm, wenn die Meldung „Entkalkung Kaffee-Kreislauf“ auf dem Bildschirm erscheint. Für die Entkalkung kann Entkalkungspulver oder flüssiger Entkalker verwendet werden.

Die Gesamtdauer beträgt ca. 40 Min.

ACHTUNG!

Wird die Entkalkung nicht rechtzeitig durchgeführt, wird der Bildschirm des Gerätes nach Erreichen des voreingestellten Zwangsentkalkungszeitpunkts gesperrt, und das Gerät kann erst nach Abschluss des Entkalkungsvorgangs wieder in Betrieb genommen werden.

DE

Allgemeine Funktionen



Bildschirm reinigen

Das Gerät wird für 15 Sekunden gesperrt, nachdem Sie die Schaltfläche „Bildschirmreinigung“ berühren.

Verwenden Sie nun ein Tuch, um die Oberfläche des Bildschirms zu reinigen.



Geräte-Neustart

Starten Sie das Gerät neu, indem Sie die Schaltfläche „Neustart“ berühren.

6.3.3 Getränkemenü

Übersicht Getränkeeinstellungen

Getränke	Getränke-Einstellung	Getränke-Anzeige
	Übersicht	Art der Anzeige
	Rezepte	Spalte pro Zeile
	Personalisierte Einstellungen	
	Preis	

Getränkeeinstellungen

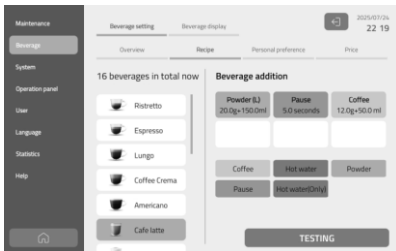

Einstellungen für „Übersicht“ eingeben

1. Getränkesymbol ändern

Ändern Sie das Getränkesymbol, nachdem Sie auf Symbol bearbeiten getippt haben. Ein vom USB-Stick hochgeladenes Bild kann als Getränkesymbol verwendet werden.



2. Getränkenamen ändern

Ändern Sie den Getränkenamen, nachdem Sie auf das Bearbeitungssymbol getippt haben. Die Eingabemethode kann zur Eingabe eines neuen Getränkenamens verwendet werden.



3. Status des Getränks

Wählen Sie „Aktiv“, um dieses Getränk zuzubereiten. Wählen Sie „Inaktiv“, wird das Getränk gesperrt und kann nicht zubereitet werden.



4. Getränk löschen

Tippen Sie auf „Löschen“ unter dem Getränk, um das Getränk aus der Getränkeliste zu löschen.

DE



5. Neues Getränk hinzufügen

Tippen Sie auf „Hinzufügen“, um das neue Getränk, das Sie hinzufügen möchten, aus der Popup-Liste auszuwählen. Ändern und löschen Sie den Namen und das Symbol des neuen Getränks, nachdem Sie es zur Menüliste hinzugefügt haben.

Rezepte-Einstellungen

Beispiel: Rezept für Cafe Latte

Nach Berühren des Symbols gelangen Sie auf die Rezeptseite, auf der Sie die Getränkeparameter ändern können.

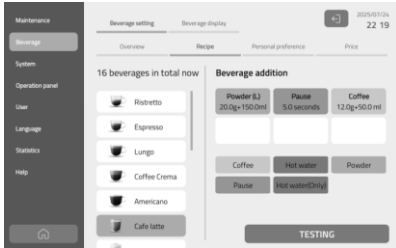

Aktuelles Rezept prüfen

Die Reihenfolge von links nach rechts entspricht der Reihenfolge des Getränkeauschanks: Pulver (rechts/links) - Kaffee.

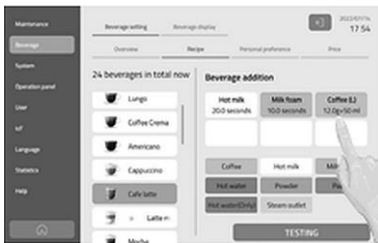

Rezeptreihenfolge ändern

Drücken Sie das Rezeptsymbol (z. B. Kaffee) und ziehen Sie es, um seine Position zu ändern.



Rezeptparameter ändern

Tippen Sie auf das Rezept, um die Rezeptparameter zu ändern. Der Bereich der einstellbaren Werte muss den begrenzten Bedingungen der Software entsprechen.

Rezept löschen

Öffnen Sie die Rezeptseite und tippen Sie auf die Schaltfläche „Löschen“.



Zutat hinzufügen

1. Hier erscheint die Liste der werkseitigen Zusätze. Die Zutat wird automatisch in die Liste der Getränke-Zutaten aufgenommen, wenn Sie es antippen.
2. Der Bereich der hinzuzufügenden Getränke-Zutaten: 1 - 6.
3. Der spezielle einstellbare Wertebereich muss den begrenzten Bedingungen der Software entsprechen.
4. Jeder einstellbare Rezeptparameter ist wie im linken Bild dargestellt.

Hinzufügbare Rezeptparameter

Kaffee

Parameter	Einstellwerte	Bemerkungen
Bohnenbehälter	Links	
Pulvergewicht	6~16 g	Voreinstellung: 10 g
Vorbrühmenge	0~35 ml	Voreinstellung: 0 ml
Kaffee-Menge	15~240 ml	Voreinstellung: 50 ml
Einzelbrühvorgang	ja oder nein	Standard: ja
Brühzeiten	1~4-mal	Voreinstellung: 1-mal

Heißes Wasser

Parameter	Einstellwerte	Bemerkungen
Wassermenge	25~450 ml	Voreinstellung: 150 ml
Wassertemperatur	Hoch – Medium – Niedrig - Kalt	Voreinstellung: Hoch

Pulver

Parameter	Einstellwerte	Bemerkungen
Toppingbehälter	Links / rechts	Standard: rechts
Pulvergewicht	0~32 g	Voreinstellung: 20 g
Wassertemperatur	Hoch – Medium – Niedrig - Kalt	Voreinstellung: Hoch
Wassermenge	50~450 ml	Voreinstellung: 100 ml

Teewasser

Parameter	Einstellwerte	Bemerkungen
Wassermenge	25~450 ml	Voreinstellung: 100 ml
Wassertemperatur	Hoch – Medium – Niedrig - Kalt	Voreinstellung: Hoch

Pause

Parameter	Einstellwerte	Bemerkungen
Zeit	1~20 Sek.	Voreinstellung: 5 Sek.

Test:

Tippen Sie auf „Testen“, um das Getränk mit dem geänderten Rezept zuzubereiten, nachdem die Rezepteinstellung abgeschlossen ist, und um zu testen, ob das Getränk den Erwartungen entspricht.

Personalisierte Einstellungen

Optionen: **Aktiv** oder **Inaktiv**

Voreingestellt: **Inaktiv**



Die Funktion zur Einstellung der Stärke im Standardmodus ist verfügbar, nachdem die persönliche Präferenz aktiviert ist.

Die Einstellmöglichkeit wird nach Berühren des Getränkesymbols angezeigt.



Die Funktion zur Einstellung der Stärke im Selbstbedienungsmodus ist verfügbar, nachdem die persönliche Präferenz aktiviert wurde.

Die Einstellmöglichkeit wird nach Berühren des Getränkesymbols angezeigt.

DE



Die Funktion zur Einstellung der Tassengröße im Profimodus ist verfügbar, nachdem die persönliche Präferenz aktiviert wurde.

Die Einstellmöglichkeit wird nach Berühren des Getränkesymbols angezeigt.

Getränkedisplay

Es gibt zwei Arten der Getränkedarstellung: Rasteranordnung und Menükarten.

Rasteranordnung



Menükarten



Rasterordnung

Die Parameter für das Rasterlayout werden wie folgt eingestellt:

Parameter	Einstellwerte	Bemerkungen
Spalte	1x1 2x1 3x1 4x1 5x1 3x2 4x2	Standard: 4x2

DE

Menükarten

Die Getränke in der Getränkeliste können in verschiedene Menükarten sortiert werden. Nummern der Menükarten: 2 - 7.

1. Berühren Sie das Titelbild der Menükarte, um es durch ein neues zu ersetzen. Das neue Titelbild kann aus der Fotogalerie ausgewählt oder von einem USB-Stick geladen werden.
2. Berühren Sie „Deckname aktualisieren“, um den Decknamen zu ändern.
3. Berühren Sie die zweite Ebene, um Getränke in der Getränkeliste auszuwählen und zu den Menükarten hinzuzufügen.
4. Der Effekt der Aktivierung von „Getränke der zweiten Ebene auf der ersten Seite anzeigen“ wie in der folgenden Abb. gezeigt.



Liste der zweiten Ebenen

6.3.4 Systemmenü

Übersicht Systemmenü

		System		
Wasser-Anschluss	Wartung	Zubehör	Ausschalten	Reset
Modus der Wasser-versorgung	Spülung	Bohnen-/Topping-behälter	Automatische Abschaltung	Getränke Reset
Wasserhärte	Reinigung	Externer Wasser-Behälter	Automatische Abschaltung nach Zeiteinstellung	Werks-einstellungen Reset
	Entkalkung	Wasserfilter	Ein-/Aus-Taste	
	Kaffeesatz-behälter leeren		Automatische Abschaltung nach Zeiteinstellung	

DE

Modus der Wasserversorgung / Wasserhärte

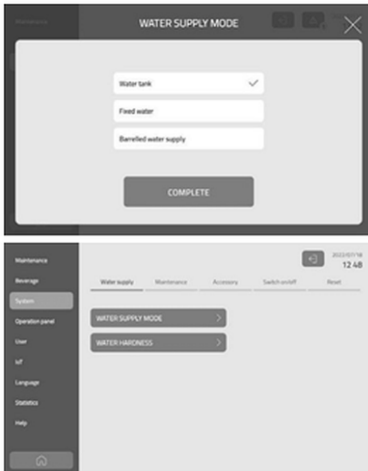

Festnetzwasserversorgung und externer Wasserbehälter (Kanister) sind verfügbar.

Wählen Sie den entsprechenden Wasserversorgungsmodus.

Die Standardeinstellung ist Wassertankversorgung.

Die Verwendung der Kanister-Funktion setzt die Aktivierung in den Zubehör-Einstellungen voraus.

Wasserhärte

Hier wird der Wasserhärtegrad für das Gerät eingestellt.

Standardeinstellung: 15 dH.

Einstellung der Wartungsparameter

Spülung

Die Parameter für die Spülung werden wie folgt eingestellt:

Parameter	Einstellwerte	Bemerkungen
Aufwärmspülung	30 Minuten 1~4 Stunden	Voreinstellung: 30 Min.
Automatische Spülung der Brüheinheit	Aus 5~20 Min.	Voreinstellung: Aus
Automatische Spülung des Mixers	Aus 5~20 Min.	Voreinstellung: 20 Min.

Reinigung

Parametereinstellung für die Reinigung der Brüheinheit mit Tabletten wie unten angegeben:

Parameter	Einstellwerte	Bemerkungen
Reinigung der Brüheinheit mit Tabletten nach Warnhinweis**	≥ 0 Tasse	Voreinstellung: 350 Tassen
Pflicht-Reinigung der Brüheinheit nach Sperrung	≥ 0 Tasse	Voreinstellung: 450 Tassen

****ACHTUNG!**

Der Kaffeevollautomat wird nach Erreichen der voreingestellten verpflichtenden Tassenzahl gesperrt und muss vor einer weiteren Benutzung erst gereinigt / entkalkt werden.

Entkalkung

Wasserhärte, Wassermangel und Wasserfilterinstallation oder nicht, die den Wasserdurchfluss in Liter und die verbleibende Zeit bis zur Entkalkung bestimmen. Parametereinstellung der Entkalkung wie unten:

Parameter	Einstellwerte	Bemerkungen
Entkalkung Kaffee-/ Wasserleitung	≥ 0 Liter	Voreinstellung: 165 Liter
Pflicht-Entkalkung Kaffee-/ Wasserleitung	≥ 0 Liter	Voreinstellung: 250 Liter

Kaffeersatzbehälter leeren



Wenn Sie die Einstellung „Aktiv“ wählen, wird nach 45 Sekunden Zubereitung „Kaffeersatzbehälter leeren“ auf dem Bildschirm angezeigt.

Wenn Sie die Einstellung „Inaktiv“ wählen, wird die Anzeige „Kaffeersatzbehälter leeren“ nicht mehr auf dem Bildschirm angezeigt.

Zubehör (nicht im Lieferumfang enthalten!)

Externer Wasserbehälter (Kanister)

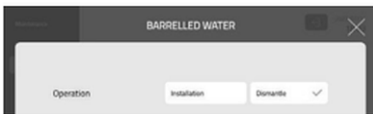

1. Wählen Sie „Nicht verbunden“, wenn das Gerät nicht an einen externen Wasserbehälter angeschlossen ist.
2. Wählen Sie hier „Verbinden“ und tippen Sie dann auf „Fertig“, wenn ein externer Wasserbehälter verwendet werden soll.

Das Gerät startet neu, um die Einstellungen abzuschließen.

Standardmäßige Einstellung ist „Nicht verbunden“.

Wasserfilter

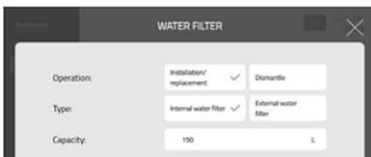

1. Wählen Sie „Nicht angeschlossen“, wenn Sie keinen Wasserfilter installieren.
2. Wählen Sie „Angeschlossen“, wenn Sie einen Wasserfilter installieren oder ersetzen möchten.
3. Wählen Sie hier den Typ des Wasserfilters und die benötigte Aufnahmekapazität aus.

Standardeinstellung ist „Nicht angeschlossen“.

Gerät ausschalten

Automatischer Ausschalt-Countdown

Stellen Sie hier den Countdown für das automatische Ausschalten ein, z. B. automatisches Ausschalten des Gerätes in 8 Stunden.

Parameter	Einstellwerte	Bemerkungen
Automatischer Ausschalt-Countdown	1~24 Stunden / keine Abschaltung	Voreinstellung: 10 Stunden



Automatisches Ausschalten nach Uhrzeit

Hier können Sie die Uhrzeit des automatischen Ausschaltens einstellen, z. B. 9:15 Uhr.

Ausschalter

1. Wählen Sie die Option „Aktiv“.
2. Drücken Sie den Standby-Schalter 3 Sek. lang, um den Bildschirm auszuschalten.
3. Wählen Sie „Inaktiv“, dann ist die Funktion des Standby-Schalters für den Bildschirm deaktiviert.

DE



Standby-Schalter für den Bildschirm

Reset

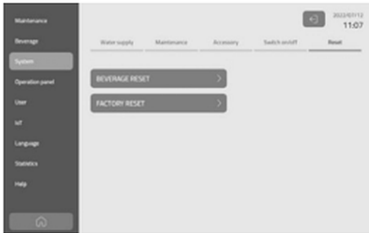

Getränk zurücksetzen

Stellt alle relativen Parameter des Getränks auf die Werkseinstellung zurück.

Werkseinstellungen wiederherstellen

Setzt alle Parameter des Gerätes auf die Werkseinstellung zurück.

6.3.5 Bedienfeld

Nutzungsszenarien

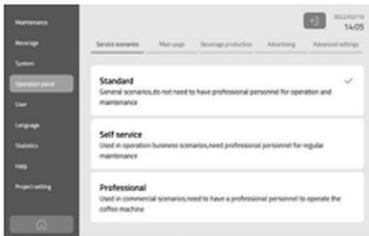

Auswahl der auf dem Bildschirm angezeigten Benutzeroberfläche. Spezifische Einführung zu jeder auf dem Bildschirm angezeigten Benutzeroberfläche finden Sie im Abschnitt „Benutzeroberflächen“.

DE

Hauptbildschirm

Benutzer Funktion

Optionen: **Aktiv** oder **Inaktiv**



1. Wählen Sie die Option „Aktiv“, tippen Sie auf die Benutzertaste in der oberen rechten Ecke des Bildschirms und erstellen Sie dann eine Benutzer- und Lieblingsgetränkliste.
2. Wenn Sie die Option „Inaktiv“ wählen, wird der Benutzerschlüssel nicht angezeigt.

Serien-Nummer

Optionen: **Aktiv** oder **Inaktiv**



1. Wählen Sie die Option „Aktiv“.
Die Seriennummer des Gerätes wird in der unteren linken Ecke des Bildschirms angezeigt.

2. Wenn Sie die Option „Inaktiv“ wählen, wird die Seriennummer des Gerätes nicht angezeigt.

Service-Nummer

Optionen: **Aktiv** oder **Inaktiv**



1. Wählen Sie die Option „Aktiv“.
Die Service-Nummer wird in der unteren rechten Ecke des Bildschirms angezeigt.

2. Wählen Sie die Option „Inaktiv“, dann wird die Service-Nummer nicht angezeigt.

Die Service-Nummer muss vom Kundendienst in den Service-Einstellungen hinterlegt werden.

DE

Logo austauschen

Optionen: **Aktiv** oder **Inaktiv**



1. Berühren Sie die Bearbeitungstaste, um das auf dem Bildschirm angezeigte Logo zu ändern.

Neues Logobild kann vom USB-Stick hochgeladen werden.

Zubereitung von Getränken

Getränkzubereitung abbrechen

Optionen: **Aktiv** oder **Inaktiv**

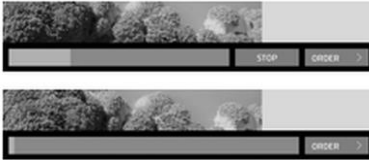

1. Wenn Sie die Option „Aktiv“ wählen, kann die Getränkzubereitung durch Berühren von „Stopp“ abgebrochen werden.
2. Wenn Sie die Option „Inaktiv“ wählen, wird „Stopp“ nicht angezeigt.

Getränk anpassen

Optionen: **Aktiv** oder **Inaktiv**



1. Wenn Sie die Option „Aktiv“ wählen, können Getränkerezepte durch Berühren der linken und rechten Pfeiltaste angepasst werden, wenn das Getränk in Produktion ist.
2. Wenn Sie die Option „Inaktiv“ wählen, können die Getränkerezepte nicht angepasst werden, wenn das Getränk in Produktion ist.

Anzeige der Getränkemenge

Optionen: **Aktiv** oder **Inaktiv**



1. Wenn Sie die Option „Aktiv“ wählen, dann wird die Getränkemenge angezeigt, wenn das Getränk in Produktion ist.
2. Wenn Sie die Option „Inaktiv“ wählen, wird die Getränkemenge nicht angezeigt, wenn das Getränk in der Produktion ist.

Bestellungen anlegen

Optionen: **Aktiv** oder **Inaktiv**

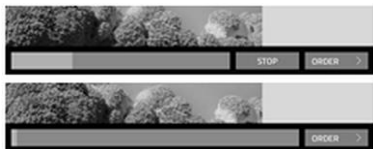

1. Wählen Sie die Option „Aktiv“.
2. Berühren Sie die Schaltfläche „Bestellen“, um das nächste Getränk auszuwählen.
3. Wenn Sie die Option „Inaktiv“ wählen, wird die Auswahl „Bestellen“ nicht angezeigt.

Werbung

Standby

Stellen Sie Werbevideos ein, wenn sich das Gerät im Standby-Modus befindet. Werberessourcen können von einem USB-Stick geladen werden.

Parameter	Einstellwerte	Bemerkungen
Wartezeit	0~100 Sekunden	Voreinstellung: 60 Sek.
Lautstärke	0~100 %	Voreinstellung: 20 %
Zyklustyp Einzelbild	Endlosschleife, nach Wiedergabe beenden Automatisches Beenden nach dem Abspielen	Voreinstellung: Endlos Automatisch nach dem Abspielen
Abspielzeit	0~100 Sekunden	Voreinstellung: 10 Sek.

DE

HINWEIS!

Werbeeinstellungen sind hier möglich, verwendete Videos und Bilder können vom USB-Stick geladen werden.

Willkommen

Einstellen der Werbevideos beim Start des Gerätes.

Parameter	Einstellwerte	Bemerkungen
Lautstärke	0~100 %	Voreinstellung: 20 %
Einzelbild- Wiedergabezeit	0~100 Sekunden	Voreinstellung: 5 Sek.

HINWEIS!

Videoanforderungen: MP4-Format; Proportion: 16:9; empfohlenes Auflösungsverhältnis: 1280 x 800; Video-Bitrate weniger als 3000 kbps und 100 M;
Bildformate: PNG, JPG, JPEG; empfohlenes Auflösungsverhältnis: 1280 x 800.

Getränk Vorbereitung

Stellen Sie Werbefotos ein, wenn das Getränk in der Produktion ist.

Parameter	Einstellwerte	Bemerkungen
Lautstärke	0~100 %	Voreinstellung: 30 %
Einzelbild-Wiedergabezeit	0~100 Sekunden	Voreinstellung: 5 Sek.

Erweiterte Einstellungen

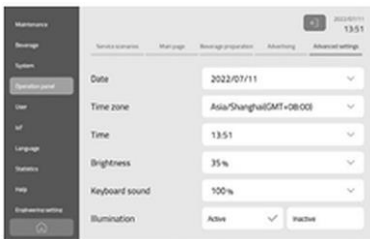

Datum

Lokales Datum einstellen

Zeitzone

Einstellen der lokalen Zeitzone

Zeit

Einstellen der Ortszeit

Helligkeit

Helligkeit einstellen. Standard: 60%.

Tastatur-Ton

Lautstärke des Tastaturtons einstellen.
Voreinstellung: 20%

Beleuchtung

Aktiv, Inaktiv

Beleuchtung

Optionen: **Aktiv** oder **Inaktiv**

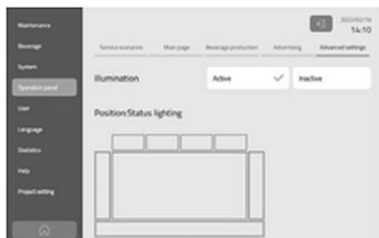

1. Wählen Sie Option „Aktiv“.

Bildschirm, Bohnen- und Toppingbehälter sind beleuchtet.



2. Tippen Sie auf die gewünschte Position für die Beleuchtungs-Einstellung, z. B. auf den „linken Bohnenbehälter“.

DE



3. Rufen Sie das Farbenmenü auf, um die Farbe für die Standby- und Alarmbeleuchtung einzustellen.

4. Wählen Sie die gewünschte Farbe aus den verschiedenen voreingestellten Farben aus, wie im linken Bild gezeigt.



Darüber hinaus kann eine individuelle Farbe eingestellt werden. Zugang zur Anpassungsschnittstelle ist durch Berühren von „+“ möglich.

Benutzer

The screenshot shows a user settings interface with a status bar at the top right displaying '2023/02/19 14:11'. Below the status bar are three tabs: 'Administrator PIN code', 'Maintenance PIN code', and 'Maintenance rights'. The 'Maintenance PIN code' tab is active. It contains two rows of input fields: 'New PIN code' and 'Confirm new PIN code', each consisting of five empty boxes for digit entry.

Es können verschiedene Benutzerrechte mit entsprechendem PIN-Code vergeben werden.

Administrator-PIN-Code

The screenshot shows a user settings interface with a status bar at the top right displaying '2023/02/19 14:11'. Below the status bar are three tabs: 'Administrator PIN code', 'Maintenance PIN code', and 'Maintenance rights'. The 'Administrator PIN code' tab is active. It contains two rows of input fields: 'New PIN code' and 'Confirm new PIN code', each consisting of five empty boxes for digit entry.

Stellen Sie den Administrator-PIN-Code ein, der aus 5 Ziffern besteht.

Der Administrator PIN-Code ermöglicht Zugriff auf die Einstellungen des Gerätes.

Wartungs-PIN-Code

The screenshot shows a user settings interface with a status bar at the top right displaying '2023/12/09 06:32'. Below the status bar are three tabs: 'Administrator PIN code', 'Maintenance PIN code', and 'Maintenance rights'. The 'Maintenance PIN code' tab is active. It contains two rows of input fields: 'New PIN code' and 'Confirm new PIN code', each consisting of four empty boxes for digit entry.

Stellen Sie hier den Wartungs-PIN-Code ein, der aus 4 Ziffern besteht.

Die Eingabe des korrekten PIN-Codes ermöglicht die Anzeige der zugewiesenen Wartungsrechte.

Rechte für Wartungs-PIN-Code

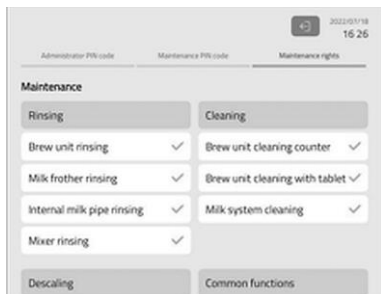

Hier können Sie die Rechte für den Wartungs-PIN-Code festlegen.

Sprachen



Hier werden die verfügbaren Sprachen angezeigt.

Sprache auswählen.

Standardmäßig ist die Sprache Englisch eingestellt.

DE

Statistiken



Hier können Sie die Historie der verschiedenen Getränkezubereitungsdaten, die Gesamtzahl der Getränke, die Pflege und die Wartung einsehen.

Getränke

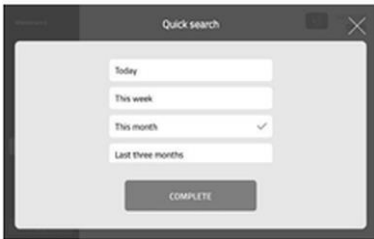

Schnelle Suche

Daten können nach 1 Woche, 1 Monat, 3 Monate, aktuelles Datum, halbes Jahr, ein Jahr und alle angezeigt werden.

Die Ansicht der Daten einer bestimmten Zeit kann angepasst werden. Die Daten können auf zwei Arten dargestellt werden: als Tabellen und als Diagramme.

Reinigung

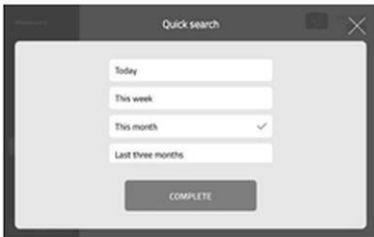

Hier können spezifische Zeitaufzeichnungen für verschiedene Reinigungsvorgänge eingesehen werden. Dazu gehören die Startzeit, die Endzeit und die Dauer der Reinigungsarbeiten.

Entkalkung / Entleerung

Maintenance	Start	End	Time
Coffee circuit	2022-07-08 15:41:11	2022-07-08 17:43:30	1.0 hours
Coffee circuit	2022-07-08 16:06:39	2022-07-08 16:08:48	3.1 minutes
Coffee circuit	2022-07-08 16:48:28	2022-07-08 16:52:07	13.2 minutes
Coffee circuit	2022-07-05 09:12:25	2022-07-05 11:43:00	2.4 hours
Coffee circuit	2022-07-04 15:13:40	2022-07-04 19:46:17	32.6 minutes

Hier können spezifische Zeitaufzeichnungen für verschiedene Reinigungsvorgänge eingesehen werden. Dazu gehören die Startzeit, die Endzeit und die Dauer der Reinigungsarbeiten.

Hilfe

Informationen zum Gerät anzeigen



Informationen zum Gerät können hier eingesehen werden, einschließlich:

- Ctr-Version (PCB-Software)
- HMI-Version (Bildschirmsoftware)
- Android-Systemversion
- Kalibrierungsversion
- Seriennummer des Gerätes
- IMEI-Informationen des Gerätes
- Verfügbarer Speicherplatz des Bildschirms

Software-Upgrade über USB-Stick

Die Software des Gerätes kann mit einem USB-Stick aktualisiert werden.

HINWEIS!

Die Aktualisierung des Softwareprogramms muss von einem professionellen Techniker durchgeführt werden.

DE

7 Reinigung und Wartung

Der Betreiber muss dafür sorgen, dass das Gerät und dessen Sicherheitseinrichtungen im funktionsgerechten Zustand gehalten werden. Regel- und sicherheitstechnische Einrichtungen müssen auf ihre Wirksamkeit geprüft werden.

Wartungs-, Reinigungs- und Reparaturarbeiten dürfen nur von entsprechend fachlich ausgebildetem Personal durchgeführt werden.

Ist die Demontage von Sicherheitseinrichtungen beim Warten, Reinigen und Reparieren erforderlich, diese unmittelbar nach Abschluss der Arbeiten wieder anbringen und auf Funktion prüfen.

Sämtliche Wartungs- und Reinigungsarbeiten gemäß Bedienungsanleitung in den beschriebenen Zeitintervallen durchführen.

7.1 Sicherheitshinweise zur Reinigung

- Trennen Sie das Gerät vor der Reinigung von der Stromversorgung.
- Lassen Sie das Gerät vollständig abkühlen.
- Achten Sie darauf, dass kein Wasser in das Gerät eindringt. Tauchen Sie das Gerät zum Reinigen nicht in Wasser oder andere Flüssigkeiten. Verwenden Sie keinen Druckwasserstrahl, um das Gerät zu reinigen.
- Verwenden Sie keine spitzen oder metallischen Gegenstände (Messer, Gabel etc.) um das Gerät zu reinigen. Spitze Gegenstände können das Gerät beschädigen und bei Kontakt mit stromführenden Teilen zu einem Stromschlag führen.
- Verwenden Sie zum Reinigen keine Scheuermittel, lösemittelhaltigen oder ätzende Reinigungsmittel. Diese können die Oberfläche beschädigen.

7.2 Reinigung

Übersicht Reinigungsintervalle

Intervall	Tätigkeit	Reinigungstyp
Täglich (oder bei Bedarf)	Spülung der Brüheinheit	automatisch durch das Gerät
	Spülung des Mixers	automatisch durch das Gerät
	Vollspülung der Brüheinheit	automatisch durch das Gerät
	Leerung der Abtropfschale	manuell
	Leerung des Restebehälters	manuell
	Reinigung des Siebes	manuell
Wöchentlich	Reinigung der Brüheinheit	manuell
	Reinigung des Bohnenbehälters	manuell
	Reinigung des Toppingbehälters	manuell
	Reinigung des Mixers	manuell
	Reinigung des Wassertanks	manuell

Intervall	Tätigkeit	Reinigungstyp
Nach Aufforderung	Reinigung der Brüheinheit	bei Bildschirmanzeige
	Entkalkung	bei Bildschirmanzeige
	Wasserfilter wechseln	bei Bildschirmanzeige

Vorbereitung Reinigungsmittel / Hilfsmittel

Reinigungsmittel / Hilfsmittel	Verwendung
Reinigungstablette	Brühgruppenreinigung mit Tablette
Tabletteneinwurf	Brühgruppen-Reinigungstablette hinzufügen
Entkalkungs-Pulver / -Flüssigkeit	Entkalkung

7.2.1 Tägliche Reinigung

Brüheinheit / Mixer spülen

DE



1. Die Intervalle für die automatische Spülung können im Menü / in der Wartungseinstellung festgelegt werden. Die Spülung erfolgt dann automatisch, wenn die eingestellte Bedingung erreicht ist, spätestens beim Ausschalten des Gerätes.



2. Sofortiges Spülen kann manuell gewählt werden. Rufen Sie das Menü „Wartung/Spülung“ auf, und berühren Sie jede Spüloption, um sofort zu spülen.

Restebehälter entleeren und reinigen

ACHTUNG!

Entleeren Sie den Restebehälter mindestens einmal täglich.



1. Entnehmen Sie den Restebehälter.



2. Schütten Sie den Kaffeesatz aus.

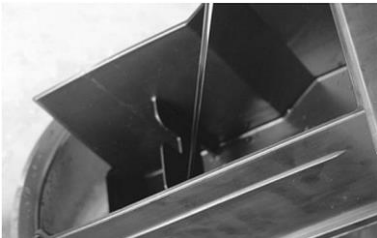

3. Reinigen Sie den Restebehälter gründlich mit frischem Wasser.



4. Trocknen Sie den Restebehälter ab und setzen Sie ihn wieder ein.

Abtropfschale reinigen

HINWEIS!

Die Abtropfschale befindet sich unter dem Restbehälter. Reinigen Sie die Abtropfschale nach Bedarf (mindestens einmal pro Tag).

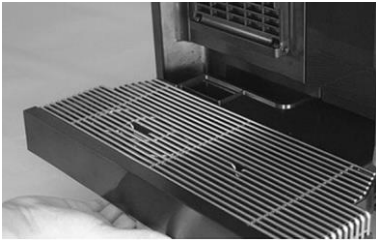

1. Entnehmen Sie die Abtropfschale.

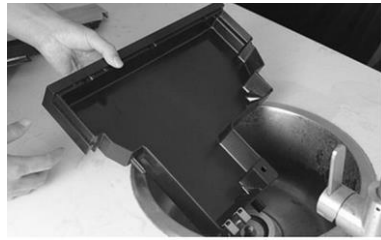

2. Gießen Sie das Wasser aus.



3. Reinigen Sie die Abtropfschale gründlich mit frischem Wasser



4. Trocknen Sie die Abtropfschale und setzen Sie sie wieder ein.

ACHTUNG!

Die beiden Metallplatten vor der Abtropfschale müssen gereinigt und trocken gehalten werden, sonst wird die Anzeige „Abtropfschale entleeren“ falsch gemeldet.

Bildschirm reinigen

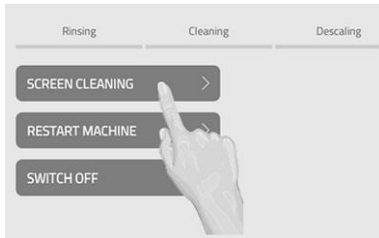

1. Wählen Sie „Wartung/Gemeinsame Funktionen“ aus.
2. Wählen Sie BILDSCHIRMREINIGUNG, um einen 15-Sekunden-Countdown zu starten.

Jetzt kann der Bildschirm mit einem trockenen Tuch abgewischt werden.

7.2.2 Wöchentliche Reinigung

Brüheinheit manuell reinigen



1. Schalten Sie das Gerät aus und ziehen Sie den Netzstecker.

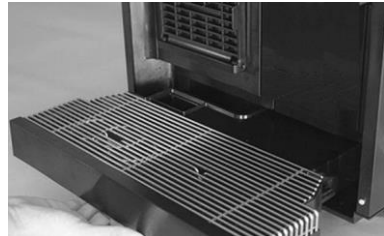

2. Entfernen Sie den Restebehälter und den Auffangbehälter.

Jetzt ist die Brüheinheit vollständig zugänglich.

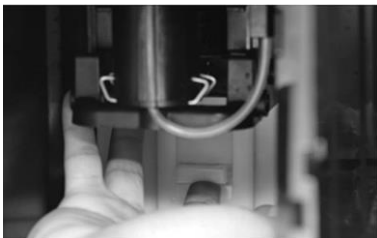

3. Greifen Sie mit einer Hand in den Schacht unter der Brüheinheit und drücken Sie die Verriegelung nach oben und lassen Sie sie los.



4. Führen Sie die Brüheinheit langsam ganz nach unten, kippen und ziehen Sie sie nach vorne.
5. Nehmen Sie die Brüheinheit heraus und Halten Sie sie fest.



6. Reinigen Sie die Brüheinheit unter fließendem Wasser.



7. Trocknen Sie die Brüheinheit mit einem Tuch ab.
8. Lassen Sie sie vollständig trocknen, bevor Sie sie wieder in das Gerät einsetzen.

Bohnenbehälter reinigen

HINWEIS!

Der Bohnenbehälter kann bei Bedarf und in regelmäßigen Abständen (Empfehlung: wöchentlich) gereinigt werden.

DE



1. Schalten Sie das Gerät aus und ziehen Sie den Netzstecker.
2. Nehmen Sie den Deckel vom Bohnenbehälter ab.
3. Öffnen Sie die Anzeigetafel mit dem Schlüssel und heben Sie sie hoch.
4. Ziehen Sie an der Verriegelungsplatte des Bohnenbehälters, um den Behälter zu entriegeln.
5. Nehmen Sie den Bohnenbehälter heraus.
6. Entleeren Sie den Bohnenbehälter.
7. Reinigen Sie den Bohnenbehälter mit einem weichen, feuchten Tuch.
8. Trocknen Sie den Bohnenbehälter vollständig, setzen Sie ihn wieder ein und verriegeln Sie ihn.
9. Verriegeln Sie das Sieb und setzen Sie es wieder ein.

HINWEIS!

Spezifische Montage- und Demontageverfahren des Bohnenbehälters finden Sie im Abschnitt „Erste Inbetriebnahme“ / „Bohnenbehälter entleeren“.

Toppingbehälter reinigen

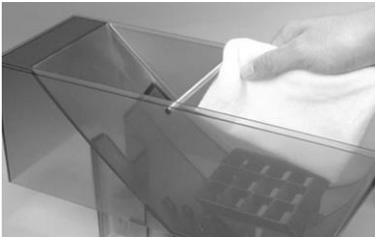

1. Schalten Sie das Gerät aus und ziehen Sie den Netzstecker.
 2. Nehmen Sie den Deckel vom Toppingbehälter ab.
 3. Öffnen Sie die Anzeigetafel mit dem Schlüssel und heben Sie sie hoch.
 4. Ziehen Sie an der Verriegelungsplatte des Toppingbehälters, um ihn zu entriegeln.
-
5. Nehmen Sie den Toppingbehälter heraus.
 6. Entleeren Sie den Toppingbehälter.
 7. Reinigen Sie den Toppingbehälter mit einem weichen, feuchten Tuch.
 8. Trocknen Sie den Toppingbehälter vollständig, setzen Sie ihn wieder ein und verriegeln Sie ihn.
 9. Verriegeln Sie das Sieb und setzen Sie es wieder ein.

HINWEIS!

Spezifische Montage- und Demontageverfahren des Toppingbehälters finden Sie im Abschnitt „Erste Inbetriebnahme“ / „Toppingbehälter entleeren“.

DE

Mixer reinigen

1. Schalten Sie das Gerät aus und ziehen Sie den Netzstecker.



2. Öffnen Sie die Anzeigetafel mit der Taste und heben Sie sie nach oben.
3. Lösen Sie die Verriegelungsplatte im Mixer, um es zu entriegeln.



4. Ziehen Sie den Mixer am Griff nach vorne.



5. Ziehen Sie den Schlauch, der vom Mixer zum Auslauf führt, ab und entfernen Sie ihn.



6. Reinigen Sie den Mixer mit einem feuchten Tuch.



7. Trocknen Sie den Mixer vollständig ab, setzen Sie ihn wieder ein und verriegeln Sie ihn.

8. Verbinden Sie den Schlauch wieder mit dem Mixer.

HINWEIS!

Die Reinigung des Mixers muss je nach Pulververbrauch häufiger durchgeführt werden.

7.2.3 Reinigung der Brüheinheit bei Aufforderung

Die Meldung „Brüheinheit mit Tablette reinigen“ erscheint auf dem Bildschirm, wenn das System mit einer Tablette gereinigt werden muss. Die Gesamtdauer der Reinigung beträgt ca. 10 Minuten.

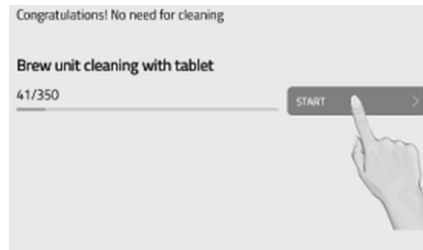
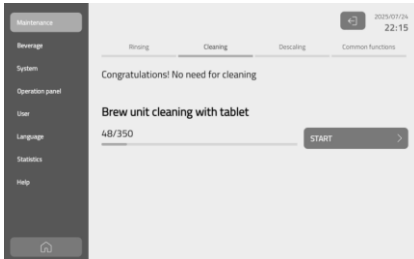

1. Gehen Sie zum Menü „Wartung / Reinigung“.
2. Berühren Sie die Schaltfläche „Start“.



3. Berühren Sie die Taste „Bestätigen“, um die Reinigung zu starten.

DE

4. Führen Sie jeden Schritt entsprechend der auf dem Bildschirm angezeigten Meldung aus.

HINWEIS!

Wenn die Reinigung der Brüheinheit mit Tabletten nicht rechtzeitig durchgeführt wird, wird das Gerät nach Erreichen des verpflichtenden Reinigungsintervalls gesperrt, und das Gerät kann erst nach Abschluss des Reinigungsvorgangs wieder in Betrieb genommen werden.

7.2.4 Entkalkung bei Aufforderung

Die Wasserhärte, der Wasserstand und die Verwendung eines Wasserfilters bestimmen den Zeitplan für die Entkalkung. Dieser Zeitpunkt wird von dem Gerät berechnet und angezeigt.

Kaffee-Kreislauf entkalken

ACHTUNG!

Wird die Entkalkung nicht rechtzeitig durchgeführt, wird der Bildschirm des Gerätes nach Erreichen des voreingestellten Zwangsentkalkungszeitpunkts gesperrt, und das Gerät kann erst nach Abschluss des Entkalkungsvorgangs wieder in Betrieb genommen werden.

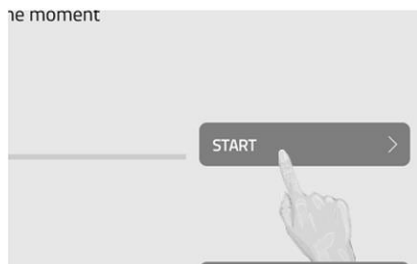
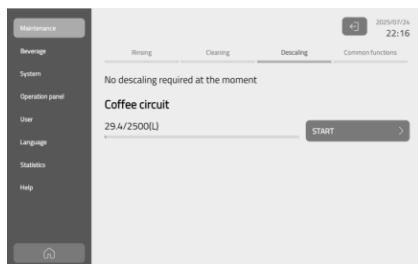

DE

1. Gehen Sie zum Menü „Wartung / Reinigung“.
2. Berühren Sie die Schaltfläche „Start“.



3. Berühren Sie die Taste „Bestätigen“, um die Entkalkung zu starten.

4. Führen Sie jeden Schritt entsprechend der auf dem Bildschirm angezeigten Meldung aus.

WARNUNG!

Beim Reinigen und Entkalken fließt heiße Reinigungs- oder Entkalkungslösung aus dem Auslauf. Greifen Sie daher während der Entkalkung niemals unter den Auslauf.

8 Mögliche Funktionsstörungen

Die folgende Tabelle enthält Beschreibungen von möglichen Ursachen und Maßnahmen zur Behebung von Funktionsstörungen oder Fehler beim Betrieb des Gerätes. Arbeiten dürfen nur von entsprechend ausgebildetem Fachpersonal durchgeführt werden.

Wenn sich die Funktionsstörungen nicht beheben lassen, kontaktieren Sie den Kundendienst. Geben Sie unbedingt die Artikel-Nummer, die Modell-Bezeichnung und die Serien-Nummer an. Diese Angaben finden Sie auf dem Typenschild des Gerätes.

Fehlermeldungen im Display



Wenn ein Fehler auftritt, zeigt das Gerät eine Fehlermeldung an, die durch ein rotes Dreieck in der oberen rechten Ecke des Bedienfelds angezeigt wird. Tippen Sie auf dieses Symbol, um weitere Informationen zu erhalten.

DE

Display-Anzeigen	Mögliche Lösung
Wassertank einsetzen	Prüfen Sie, ob der Wassertank richtig installiert ist oder setzen Sie ihn wieder ein.
Bedienfeld zuklappen	Bedienfeld zuklappen
Abtropfschale anbringen	Abtropfschale zurückstellen
Restebehälter einsetzen	Restebehälter zurückstellen
Bohnenbehälter einsetzen	Bohnenbehälter zurückstellen
Linken Toppingbehälter einsetzen	Linken Toppingbehälter zurückstellen
Rechten Toppingbehälter einsetzen	Rechten Toppingbehälter zurückstellen
Niedriger Wasserstand im Wassertank	Wassertank mit frischem Wasser auffüllen

Display-Anzeigen	Mögliche Lösung
Abtropfschale leeren	Wasser ausschütten. Wenn die Abtropfschale geleert wurde, aber noch Meldungen vorhanden sind, reinigen und trocknen Sie die beiden Wasserstands-Sensoren aus Metall an der Abtropfschale.
Bohnenbehälter auffüllen	Bohnenbehälter mit Kaffeebohnen befüllen
Linken Toppingbehälter befüllen	Linken Toppingbehälter mit Pulver befüllen
Rechten Toppingbehälter befüllen	Rechten Toppingbehälter mit Pulver befüllen
Brüheinheit installieren	Brüheinheit einsetzen

Fehlercode-Anzeigen

ACHTUNG!

Die Fehlercode-Meldung wird automatisch angezeigt, wenn das gesamte System von einem Fehler betroffen ist. Starten Sie das Gerät neu, wenn schwerwiegende Probleme auftreten.

1. Schalten Sie das Gerät mit dem Netzschalter aus, wenn Sie das Gerät neu starten möchten.
2. Wenden Sie sich bitte an einen Servicetechniker, wenn sich das Gerät nicht starten lässt oder wenn Sie nicht in der Lage sind, das Gerät zu starten.

Fehler-Code	Beschreibung	Mögliche Lösung
E1	Fehler auf der Hauptplatine	1. Gerät neu starten. 2. Wenn die Fehlermeldung nach dem Neustart immer noch vorhanden ist, Gerät ausschalten und Kundendienst kontaktieren.
E2	Boilertemperatur zu hoch	
E4	Boilertemperatur zu niedrig	
E6	Boiler heizt zu schnell	
E8	Boiler heizt zu langsam	
E10	Fehler beim Aufheizen des Boilers	

Fehler-Code	Beschreibung	Mögliche Lösung
E12	Fehler Wassertank erkannt	1. Gerät neu starten. 2. Wenn die Fehlermeldung nach dem Neustart immer noch vorhanden ist, Gerät ausschalten und Kundendienst kontaktieren.
E13	Fehler Wassermischventil	
400	Fehler Kaffee-Kreislauf	
E402	Fehler Brüheinheit	
E403	Kaffee-Mehrwegeventil-Fehler	
E405	Fehler Mischer	
E406	Fehler im linken Pulvermotor	
E407	Fehler im rechten Pulvermotor	

9 Außerbetriebnahme

Vorbereitungen für die Stilllegung

1. Reinigen Sie das Gerät nach Anweisungen im Abschnitt „Reinigung und Wartung“.
2. Reinigen Sie nach Entleerung den Bohnen- und Toppingbehälter.
3. Reinigen Sie den Getränkeauslauf manuell.
4. Reinigen Sie die Brüheinheit manuell.
5. Reinigen Sie den Mixer manuell.
6. Reinigen Sie die Abtropfschale und den Restebehälter.

DE

Kurzfristige Außerbetriebnahme (innerhalb eines Monats)

1. Entleeren Sie den Kaffee-Kreislauf. Lassen Sie Ihren Kaffeevollautomat von einem Servicetechniker entleeren.
2. Trennen Sie das Gerät von der Stromversorgung.
3. Schließen Sie die Wasserzufuhr.

Langfristige Außerbetriebnahme (über einen Monat)

Einige Komponenten funktionieren möglicherweise nicht mehr wie gewünscht, wenn das Gerät über einen längeren Zeitraum gelagert oder nicht benutzt wurde.

Der Kaffeevollautomat muss vor der erneuten Inbetriebnahme nach einer längeren Nichtbenutzung gewartet, installiert und gereinigt werden.

1. Lassen Sie Ihren Kaffeevollautomaten von einem Servicetechniker warten und installieren.
2. Wenn das Gerät länger als 6 Monate gelagert wurde, kann bei der Wiederinbetriebnahme eine Nachbesserung erforderlich sein.
Bitte wenden Sie sich an einen Servicetechniker.

10 Entsorgung

Elektrogeräte



Elektrogeräte sind mit diesem Symbol gekennzeichnet. Elektrogeräte müssen fachgerecht und umweltgerecht verwertet und entsorgt werden.

Elektrogeräte dürfen nicht in den Hausmüll.

Trennen Sie das Gerät von der Stromversorgung und entfernen Sie das Anschlusskabel vom Gerät.

DE

Diese Entsorgung ist für Sie kostenfrei. Für den deutschen Markt gilt:

Beim Kauf eines Neugerätes haben Sie das Recht, das entsprechende Altgerät an Ihren Händler zurückzugeben. Händler von Elektro- und Elektronikgeräten mit einer Verkaufsfläche von mindestens 400 qm sowie Lebensmittelhändler mit einer Verkaufsfläche von mindestens 800 qm, die regelmäßig Elektro- und Elektronikgeräte verkaufen, sind außerdem verpflichtet, Altgeräte unentgeltlich zurückzunehmen, auch ohne Kauf eines Neugerätes, wenn die Altgeräte in keiner Abmessung größer sind als 25 cm. Der Importeur oder Verkäufer bietet Ihnen Rücknahmemöglichkeiten direkt in den Filialen und Märkten an. Informieren Sie sich auch bei Ihrem Händler über die Rücknahmemöglichkeiten vor Ort.

Geben Sie Elektrogeräte bei den dafür vorgesehenen Sammelstellen ab.