

NINJA

LUXE CAFÉ

— PRO SERIES —

ES700EU Series

HASZNÁLATI UTASÍTÁS



KÖSZÖNJÜK,

hogy megvásárolta a Ninja Luxe Caf -t

R GZITSE EZT AZ INFORMACI T

Modellsz m: _____

Sorozatsz m: _____

A v s rl s d tuma: _____
(Tartsa meg a nyugt t)

A v s rl s helye: _____

M SZAKI EL IR SOK

Fesz lts g: 220-240V- 50-60Hz

Teljesitm ny: 1650W

V ztart ly

Kapacit s: 2L

TIPP: A modell-  s sorozatsz mot a k sz l k h tulj n,
a t pk bel mellett található QR-k dos c mk n találja.

K RJ K, OLVASSA EL FIGYELMESEN,  S  RIZZE MEG A K S BBI HASZN LATRA.

Ezek az utasítások segítenek  nnek abban, hogy teljes m rt kben megismerje  j Ninja Luxe eszpressz g p t. Ha b rmilyen k rd se van, k rj k, h vja  gyf lszolg latunkat a +44 (0)800 862 0453-as telefonsz mon (angol nyelv ).

A Ninja a SharkNinja Operation LLC bejegyzett v djegye az EU-ban.

SharkNinja Europe Ltd, 1st/2nd Floor Building 3150,
Thorpe Park, Century Way, Leeds, England, LS15 8ZB
Telephone: +44 (0)800 862 0453
ninjahome.hu

SharkNinja Germany GmbH, Rotfeder-Ring 9,
60327 Frankfurt am Main, Germany

Az illusztr ci k elt rhetnek a t nyleges term kt l. Folyamatosan t reksz nk term keink fejleszt s re, ez rt az itt szerepl  specifik ci k el zetes  rt sítés n lk l v ltozhatnak.

  2024 SharkNinja Operating LLC



@ninjakitchen

NINJA

LUXE CAFÉ

— PRO SERIES —



MAGYAR

ES700 Series | Felhasználói útmutató

FONTOS BIZTONSÁGI UTASÍTÁSOK

HASZNÁLAT ELŐTT KÉRJÜK, FIGYELMESEN OLVASSA EL – KIZÁRÓLAG HÁZTARTÁSI HASZNÁLATRA



Olvassa el az összes használati utasítást a Ninja Luxe Espresso Bar használatára előtt.



Olyan veszély jelenlétét jelzi, amely személyi sérülést, halált vagy jelentős anyagi kárt okozhat, ha a szimbólummal ellátott figyelmeztetést figyelmen kívül hagyják.



Kerülje a forró felülettel való érintkezést. Az égési sérülések elkerülése érdekében mindig használjon kézvédőt.



Kizárólag beltéri és háztartási használatra.

▲ FIGYELMEZTETÉS

A sérülés, tűz, áramütés vagy anyagi kár kockázatának csökkentése érdekében mindig be kell tartani az alapvető biztonsági óvintézkedéseket, beleértve az alábbi számozott figyelmeztetéseket és az azt követő utasításokat. Ne használja a készüléket a rendeltetésétől eltérő célra.

Általános óvintézkedések

- 1 A kisgyermekes hulladásveszélyének kiküszöbölése érdekében a kicsomagolás után azonnal dobja ki az összes csomagolóanyagot.
- 2 Ezt a készüléket csökkent fizikai, érzékszervi vagy szellemi képességekkel rendelkező, illetve tapasztalat és ismeretek hiányában nem rendelkező személyek is használhatják, ha felügyeletet vagy utasítást kaptak a készülék biztonságos használatára vonatkozóan, és megértették a vele járó veszélyeket.
- 3 Tartsa a készüléket és annak vezetékeit gyermekek elől elzárva. **NE** engedje, hogy a készülékkel játszanak, vagy hogy a készüléket gyermekek használják. Szoros felügyelet szükséges, ha gyermekek közelében használják.
- 4 A tűz, áramütés és személyi sérülés elleni védelem érdekében **NE** merítse a kábelt, a csatlakozókat vagy a gép testét vízbe vagy más folyadékba.
- 5 Soha ne fogja a készüléket a tápkábelnél fogva, és ne húzza ki a konnektorból, hanem fogja meg a dugót, és húzza ki a konnektorból.
- 6 **NE** működtessen semmilyen készüléket sérült vezetékkel vagy dugóval, vagy ha a készülék meghibásodott, vagy bármilyen módon leessett vagy megsérült. Szervizelésért forduljon a SharkNinja Operating LLC-hez.
- 7 Kizárólag háztartási és pulton történő használatra. **NE** hagyja, hogy a tápkábel a szélén lógjon, vagy forró felületekhez, például a tűzhelyhez érjen.
- 8 **SOHA** ne használjon aljzatot a pult alatt.
- 9 A tűz, áramütés vagy a kávéfőző meghibásodásának elkerülése érdekében **NE** használja a készüléket beépített gépszekrényben vagy fali szekrény alatt.
- 10 Húzza ki a konnektorból, ha a készüléket nem használja, és tisztítás előtt.
- 11 Soha ne hagyja felügyelet nélkül a készüléket használat közben.
- 12 A készülékeket nem külső időzítővel vagy külön távvezérlő rendszerrel történő működtetésre szánták.
- 13 **NE** tegye más készülék tetejére.
- 14 A készüléket használat közben nem szabad szekrényben elhelyezni.
- 15 **NE** használjon a gyártó által nem ajánlott tartozékokat, mert ez sérülést vagy a készülék károsodását eredményezheti.

OLVASSA EL ÉS MENTSE EL EZT AZ ÚTMUTATÓT

FONTOS BIZTONSÁGI UTASÍTÁSOK

HASZNÁLAT ELŐTT KÉRJÜK, FIGYELMESEN OLVASSA EL – KIZÁRÓLAG HÁZTARTÁSI HASZNÁLATRA

⚠ FIGYELMEZTETÉS

A sérülés, tűz, áramütés vagy anyagi kár kockázatának csökkentése érdekében mindig be kell tartani az alapvető biztonsági óvintézkedéseket, beleértve az alábbi számozott figyelmeztetéseket és az azt követő utasításokat. Ne használja a gépet a rendeltetésétől eltérő célra.

Üzemeltetési közlemény

- Kapcsolja ki a készüléket, és húzza ki a konnektorból.
- A gyártó által nem ajánlott tartozék használata túlfolyást és leforrázási veszélyt okozhat, illetve tüzet, áramütést vagy személyi sérülést eredményezhet.
- **MINDIG** tiszta, száraz, sík felületen használja a gépet.
- **NE** tegye forró gáz- vagy elektromos égőre, illetve forró sütőbe vagy annak közelébe.
- **NE** használja ezt a gépet a rendeltetészerű használaton kívül másra.
- **NE** használja kültéren.
- **NE** érintse meg a forró felületeket. Használjon fogantyúkat vagy gombokat. Kerülje a mozgó alkatrészek érintkezését.
- A kávéfőzés során **MINDIG** helyezzen egy, a kimeneti mennyiség kiválasztásának megfelelő csészét vagy edényt a portafilter alá.
- **NE** működtesse a gépet víz nélkül.
- **NE** töltse túl a víztartályt. Csak a maximális töltésvonalig töltsé fel a vizet.
- Főzés közben tartsa a fedelet a víztartályon.
- Órülés közben tartsd rajta a babtartály fedelét, hogy megakadályozd a mozgó alkatrészekhez való hozzáférést.
- Ne vegye ki a szűrőt főzés közben, mivel a gép nyomás alatt áll. A főzés közbeni eltávolítás leforrázáshoz vagy sérüléshez vezethet.
- **NE** nyúljon a gőzkarhoz vagy a tejhabosító kancsóhoz működés közben. A forró gőz és folyadék égési sérüléseket és forrázást okozhat.

Ápolás és karbantartás

- A gépben lévő mikroba elszaporodásának megelőzése érdekében tartsa be a jelen használati útmutató Tisztítás és karbantartás című fejezetében található összes tisztítási utasítást.
- A legjobb eredmény érdekében győződjön meg róla, hogy tiszta gépet használ.
- Ha a termék nem működik megfelelően, látogasson el a ninja.home.hu weboldalra, vagy forduljon a SharkNinja Operating LLC-hez vizsgálat, javítás vagy beállítás céljából.
- A gyermekek nem vehetnek részt takarítási és karbantartási tevékenységekben.
- A portafilter használatakor mindig győződjön meg róla, hogy szorosan be van rögzítve a főzőfejbe, hogy elkerülje a forró folyadék kifolyását.
- Ne emelje fel a gépet az órlótartóval. Ez az elem nem arra készült, hogy elbírja a készülék súlyát.

Kábelhasználati nyilatkozat

- Rövid tápkábelrel van ellátva, hogy csökkentse a hosszabb vezetékbe való belegabalyodásból vagy megbotlásból eredő kockázatokat.
- **NE** használjon hosszabbítót ezzel a termékkel.

OLVASSA EL ÉS MENTSE EL EZT AZ ÚTMUTATÓT

ALKATRÉSZEK

- A Babtartály
- B Víztartály
- C Csészemelegítő
- D Vezérlőpanel
- E Tartozéktartó
- F Gőzkar
- G Főzőfej
- H XL Tejkancsó beépített habosítóval
- I Állítható csészetartó
- J Őrlőtartó bölcső
- K Fő csepptálca
- L Őrlőgomb
- M Beépített kúpos Őrlő
- N Beépített tömörítőkar

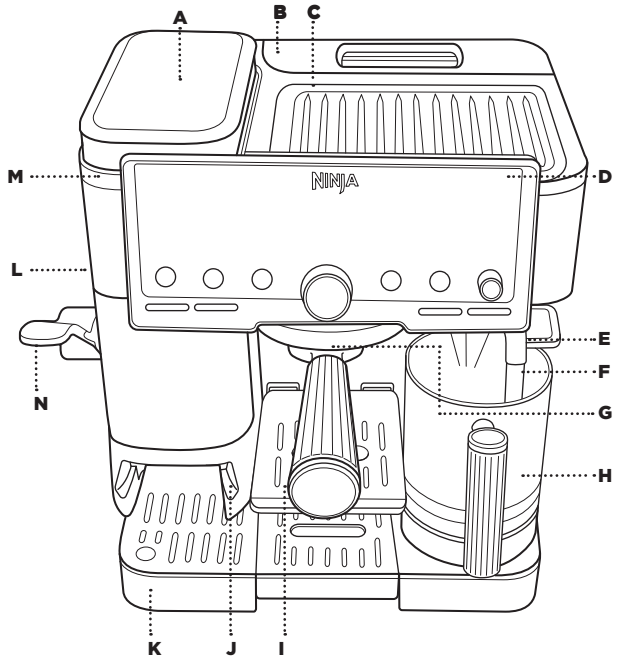

MAGYAR

CSEPTÁLCA ALKATRÉSZEI

- K Fő csepptálca
- K1 Telítettségjelző
- K2 Fő rács
- K3 Középső csepptálca
- K4 Középső rács
- K5 Tejkancsó-tartó platform

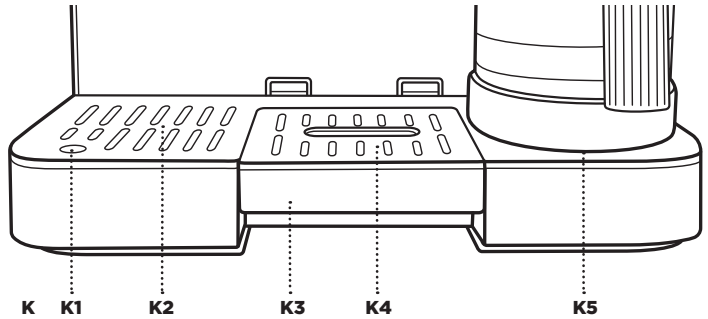

TARTOZÉKOK

- 1 Szimpla kosár *
- 2 Dupla kosár
- 3 Luxe kosár
- 4 Portafilter
- 5 Tisztító korong
- 6 Tisztítókefe
- 7 Tisztító tabletták
- 8 Vízkóoldó por
- 9 Vízkeménység-tesztcsík
- 10 Vízsűrő betét
- 11 Vízsűrő ház

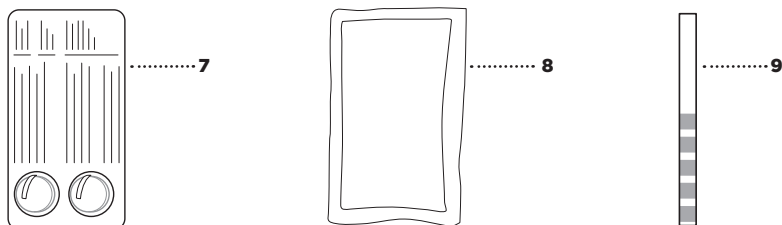
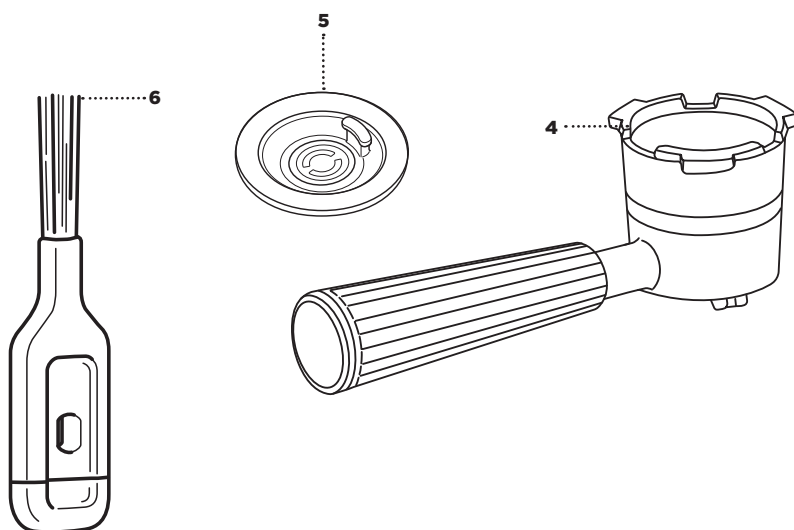
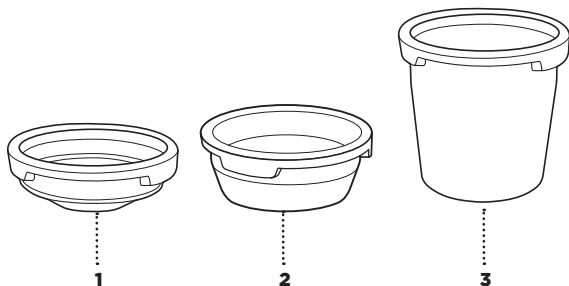

*Az szimpla kosár nem minden modellel kompatibilis.

A KEZELŐPANEL HASZNÁLATA*

A BEKAPCSOLÓ GOMB

B ŐRLÉS INDÍTÁSA GOMB

C Folyamatjelző sáv

D Habosítás vezérlő/ indító gomb

E ÖBLÍTÉS GOMB

F TISZTÍTÁS GOMB

G TEJTÍPUS VÁLASZTÓ GOMB

H MÉRETVÁLASZTÓ GOMB

I Középső tekerőgomb / Főzés indítása

J FORRÓ VÍZ GOMB

K ERŐSSÉG GOMB

L VÍZKŐTELENÍTÉS GOMB

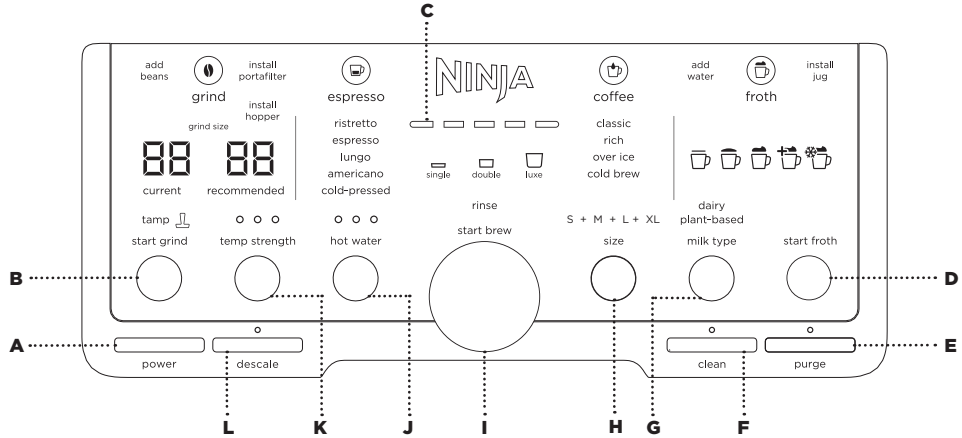

*A funkciók modellenként változhatnak.

INTELLIGENS ÉRTEŚITÉSEK

A gép intelligens értesítést jelenít meg, ha intézkedésre van szükség:

- ADD BEANS
- INSTALL PORTAFILTER
- INSTALL HOPPER
- ADD WATER
- INSTALL JUG
- RINSE
- PURGE
- DESCALE*
- CLEAN*
- TAMP
- ADJON HOZZÁ KÁVÉBABOT
- HELYEZZE BE A PORTAFILTERT (KÁVÉKART)
- SZERELJE FEL A BAPTARTÁLYT
- TÖLTŚÖN VIZET A VÍZTARTÁLYBA
- HELYEZZE BE A TEJKANCSÓT
- VÉGEZZEN ÖBLÍTÉST
- ÜRÍTSE KI
- VÍZKŐTELENÍTÉS*
- TISZTÍTÁS*
- TÖMÖRÍTÉS*

*A CLEAN és a DESCALE gombok világítanak, hogy jelezzék, hogy a megfelelő ciklust el kell indítani.

KEZDŐ LÉPÉSEK: AZ ELSŐ FŐZÉS ELŐTT

VEGYE KI A TARTOZÉKOKAT ÉS ALKATRÉSZEKET A CSOMAGOLÁSBÓL

- A kezdéshez távolítsa el az összes tartozékot és alkatrészt a csomagolásból. A csomagolás kidobása előtt győződjön meg arról, hogy minden tartozékot és alkatrészt eltávolított a csomagolásból.
- Amikor kiveszi a gépet a csomagolásból, győződjön meg róla, hogy minden szalagot eltávolított a gépről. A szalag a gép minden oldalán ott lesz.

HASZNÁLAT ELŐTT TISZTÍTSA MEG A TARTOZÉKOKAT

- Miután kivette az összes tartozékot és alkatrészt a csomagolásból, kézi mosással alaposan tisztítsa meg az összes alkatrészt, és alaposan szárítsa meg.

VÍZKEMÉNYSÉG TESZT

Minden vízben vannak ásványi anyagok, amelyek idővel felhalmozódást okozhatnak a gépben. Ezeket az ásványi anyagokat vízkeménységnek nevezik, és befolyásolják, hogy milyen gyakran kell vízkömentesíteni a gépet. A teszt elvégzése biztosítja, hogy a gép a megfelelő időben javasolja a vízkömentesítést.

- 1 Vegye ki a tesztcsíkot a csomagolásból.

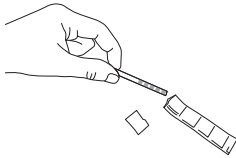

- 2 Merítse a víz tesztcsíkot 5-10 másodpercre teljesen a készülékkel használni kívánt vízbe.



- 3 Húzza ki a tesztcsíkot, és enyhén rázza meg.



- 4 Helyezze a tesztcsíkot száraz, sima felületre, és várjon 1 percet, amíg a tesztcsíki megjeleníti az eredményeket.
- 5 1 perc múlva 0-5 lila négyzet fog megjelenni. Ez jelzi a víz keménységi szintjét (0 lila négyzet = 0. szint, 5 lila négyzet = 5. szint stb.).

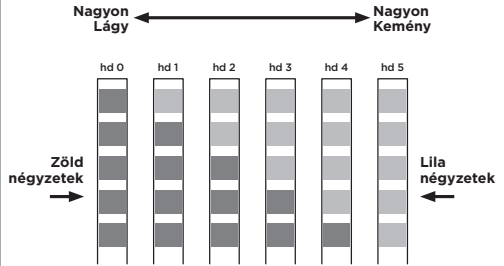

- 6 A víz keménységi szintjének meghatározása után csatlakoztassa a készüléket.
- 7 Nézze meg a vezérlőpanel bal oldalát. Ez az hd 5 kijelzőt fogja mutatni.
- 8 A középső tárcsát elforgatva programozza be a vízkeménység szintjét a tesztcsíkon lévő lila négyzetek számának a kijelzett számmal való egyezésével. (pl. ha az eredmény az 1. szint, állítsa át a beállítást hd 1-re).

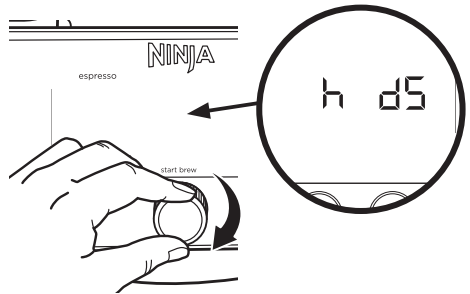

- 9 Nyomja meg a középső tárcsát a beállítás megerősítéséhez.

VÍZSZŰRŐ TELEPÍTÉSE

- A nagyszerű ízű kávé nagyszerű vízzel kezdődik. A vízszűrők segítenek eltávolítani a klórt, a szagokat és más szennyeződéseket, amelyek a vízben lehetnek, hogy nagyszerű ízű kávékat kapjon.



- 1 Áztassa a vízszűrőt 5 percig.

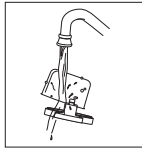

- 2 Öblítse ki a vízszűrőt és a hálót 60 másodpercig.

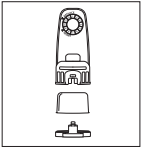

- 3 Távolítsa el a zárókupakot a szűrőházból, és helyezze be a szűrőt. Ezután patintssa vissza a kupakot a szűrőházra, hogy rögzítse a szűrőt a helyén.

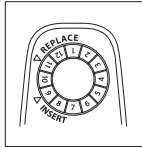

- 4 Állítsa be az időpontot 2 hónappal előre.



- 5 Szerelje be a szűrőházat a tartályba.

TÖLTSE FEL A VÍZTARTÁLYT

- Mielőtt elkezdené, győződjön meg róla, hogy a víztartály tele van szobahőmérsékletű vagy hideg vízzel. Ügyeljen arra, hogy a maximális töltési vonalig töltsön fel, de ne lépje túl.

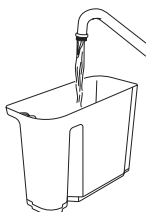
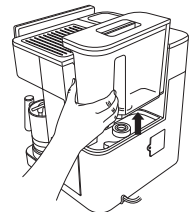

Ha a kávéfőzés előtt a tartályban nincs elég víz a kiválasztott ital elkészítéséhez, a gép jelzi, hogy VÍZET kell hozzáadni. Ha a főzés közben ADD WATER (VÍZ hozzáadása) értesítést kap, töltsön vizet a tartályba, majd a folytatáshoz nyomja meg a START BREW gombot.

MEGJEGYZÉS: Ne töltsön fel a tartályt forró vízzel, használjon szobahőmérsékletű vagy hideg vizet. Ha forró vizet használ, előfordulhat, hogy az ADD WATER (VÍZ hozzáadása) értesítés jelenik meg.

TÖLTSE MEG A BAPTARTÁLYT

- 1 Vegye le a tartály fedelét, töltsön meg a tartályt a babbal, majd helyezze vissza a fedelet biztonságosan a tartályra. Győződjön meg arról, hogy a tartályban lévő fogantyú a tartályra szerelve reteszeltsé helyzetben van.

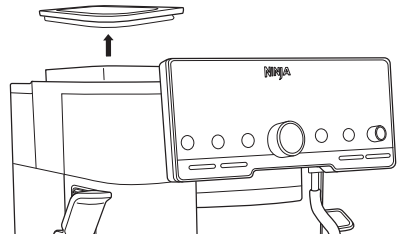

- 2 Töltsön fel a babtartályt egész kávészemekkel. Kérjük, ne helyezzen előre őrölt kávé a babtartályba.

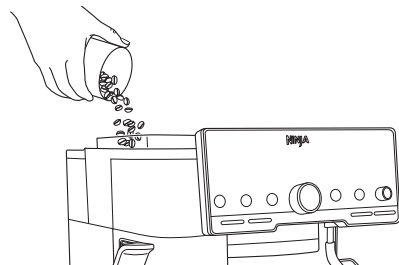

- 3 Győződjön meg róla, hogy a babtartályban lévő kar rögzített (lezárt) állásban van, amikor a tartályra kerül. Ezután helyezze vissza biztonságosan a fedelet a babtartályra.

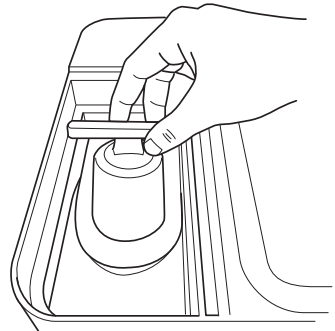

MEGJEGYZÉS: NE tegyen vizet a darálóba.

KEZDŐ LÉPÉSEK: AZ ELSŐ FŐZÉS ELŐTT

ÁTÖBLÍTÉS VÍZZEL

Az első ital elkészítése előtt át kell öblíteni a gépet. Ezzel a gépet kondicionáljuk, hogy felkészüljön a főzésre.

- 1 A dupla szűrőkosár behelyezése után illessze a portafiltert a főzőfejbe úgy, hogy a portafilter narancssárga pontját igazítja a főzőfej narancssárga pontjához.

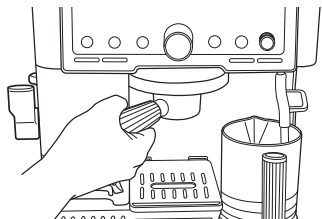

- 2 Rögzítse a portafiltert a főzőfejbe úgy, hogy elfordítja, amíg a portafilter narancssárga pontja egy vonalba nem kerül a főzőfejen lévő lakat szimbólummal.

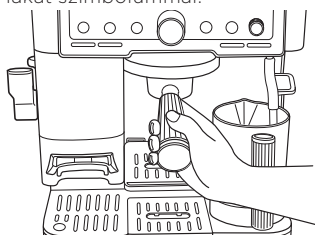

- 3 Fordítsa el a középső tárcsát a CLASSIC kiválasztásához.

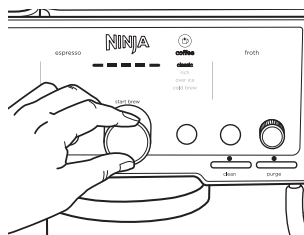

- 4 Nyomja meg a SIZE gombot az ital méretének M+ értékre történő beállításához. Győződjön meg róla, hogy legalább 415 ml víz van a tartályban.

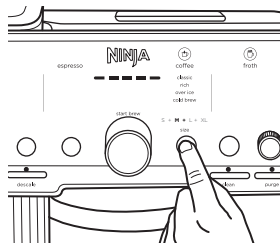

- 5 Helyezzen 415 ml-es vagy nagyobb csészét a portafilter alá.



- 6 Nyomja meg a START BREW gombot. A gép hangjelzéssel jelzi, hogy a főzés megkezdődött. A folyamatjelző sáv világítani fog, hogy jelezze a főzés állapotát. Ha a főzés befejeződött, a gép ismét hangjelzést ad.
- 7 Dobja ki a lefőzött vizet, és mossa el a csészét.

ESZPRESSZÓ, FILTER KÁVÉ ÉS HIDEG ITALOK KÉSZÍTÉSE

ESZPRESSZÓ/KÁVÉS KOSARAK

- 1 A Starter Kit tartalmazza a kosarakat. Három kosár van (a szimpla, dupla és luxus kosarak modellenként változhatnak).



Single
Espresso



Double
Espresso,
Cold-Pressed



Luxe
Quad,
Cold-Pressed,
all coffee-based
drinks

- 2 Válassza ki a kívánt italnak megfelelő szűrőkosarat, majd helyezze be a portafilterbe. Ügyeljen arra, hogy a kosár nagy füle igazodjon a portafilter nagy füléhez, majd nyomja be határozottan a helyére.

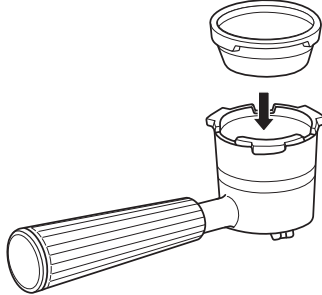

MEGJEGYZÉS: A dupla szűrőkosár gyárilag be van szerelve a portafilterbe.

PORTAFILTER TELEPÍTÉSE

- 1 A tölcsérrrel a portafilter tetején helyezze be a portafiltert az őrlőtartóba. Győződjön meg róla, hogy vízszintesen áll és stabilan illeszkedik. Miután a portafilter az őrlőtartóba került, a rendszer leméri azt. A pontos mérés érdekében engedje el a portafiltert.

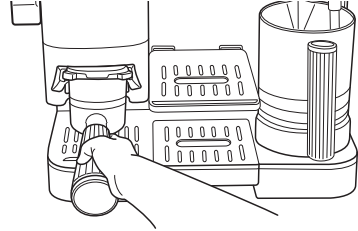

- 2 A gép automatikusan felismeri, hogy melyik szűrőkosár van behelyezve. A kijelzőn egy animáció jelenik meg, jelezve, hogy a gép nullázza (tára) a szűrőtartó súlyát annak érdekében, hogy a megfelelő mennyiségű őrleményt adagolja. Ezután a vezérlőpanel megvilágítja az adott kosárhoz elérhető főzési opciókat.



grind

grind size

MEGJEGYZÉS: Ha az animáció nem jelenik meg, távolítsa el a portafiltert az őrlőtartóból, kapcsolja ki, majd be a gépet, és helyezze vissza a portafiltert az őrlőtartóba, ügyelve arra, hogy vízszintesen álljon, és teljesen be legyen tolvá.

- 3 Fordítsa a középső tárcsát a kívánt főzésre.

ESZPRESSZÓ, FILTER KÁVÉ ÉS HIDEG ITALOK KÉSZÍTÉSE

HOZZÁVETŐLEGES FŐZÉSI MENNYISÉGEK

KÁVÉ MENNYISÉGEK		
MÉRETEK	Classic Rich	Over Ice Cold Brew (Must Fill with Ice Before Brewing)
	S	175ml
	S+	235ml
	M	295ml
	M+	355ml
	L	415ml
	L+	475ml
	XL	530ml

ESZPRESSZÓ MENNYISÉGEK		
	Örlemény adag (kávéadag)	Kiadott mennyiség
Single Espresso	9 g	36ml
Single Lungo	9 g	72ml
Single Americano	9 g	122ml
Double Ristretto	18 g	43ml
Double Espresso	18 g	72ml
Double Lungo	18 g	144ml
Double Americano	18 g	216ml
Double Cold-Pressed	18 g	72ml
Quad Ristretto	40 g	96ml
Quad Espresso	40 g	160ml
Quad Lungo	40 g	288ml
Quad Americano	40 g	414ml
Quad Cold-Pressed	40 g	160ml

MEGJEGYZÉS: Ezek az előre beállított eszpresszó mennyiségek. A kiadott mennyiség módosításához kérjük, olvassa el a „További beállítások” részt. Az eszpresszó erősségének megváltoztatása hatással lesz a kiadott mennyiségre is.

AMERICANO MENNYISÉGE

	Strength	Output Volume
Single Americano	• (alapértelmezett)	122ml
	••	68ml
	•••	36ml
Double Americano	• (alapértelmezett)	216ml
	••	135ml
	•••	108ml
Quad Americano	• (alapértelmezett)	414ml
	••	258ml
	•••	207ml

A DARÁLÓ HASZNÁLATA

- Miután egy főzési módot kiválasztott, a Barista Assist technológia őrlésfinomságot ajánl az aktuálisan használt kávészemek és a korábbi főzési eredmények alapján. Ha követni szeretné az ajánlást, használja a gép oldalán található őrlésállító tárcsát, és állítsa be az AKTUALIS őrlésfinomságot az AJÁNLOTT méretre.

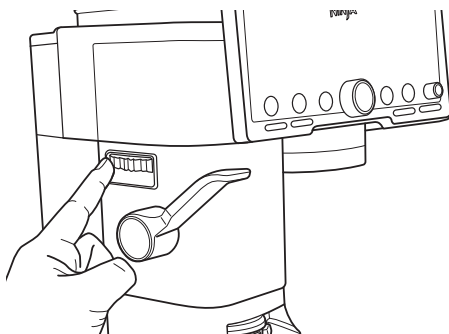

- 2 Miután kiválasztotta a kívánt őrlési beállítást, nyomja meg az START GRIND gombot. A gép hangjelzést ad, amikor az őrlés elindul. Az őrlés befejezésekor ismét hangjelzés hallható. Ezt követően a vezérlőpanel villogva jelzi a TAMP feliratot, jelezve, hogy most tömörítenie kell a kávéőrleményt.

MEGJEGYZÉS: Az őrlés befejezése után a gép automatikusan arra a főzési stílusra és méretre áll be, amely az adott őrléshez lett kiválasztva. Ha szeretné megváltoztatni a főzési stílust vagy méretet, ürítse ki az őrléményt a portafilterből, kapcsolja ki, majd vissza a gépet, és válassza ki a kívánt főzési módot.

AZ ŐRLÉSI BEÁLLÍTÁSOK MEGÉRTÉSE

Mit jelentenek az őrlési beállítások?

- A vezérlőpanel bal oldalán található számok az őrlés finomságát jelölik: a 25 a legdurvább, az 1 a legfinomabb őrlést jelenti. A durvább beállítások jobban megfelelnek kávéitalokhoz, míg a finomabb őrlés az eszpresszóhoz ideális.
- Az ajánlott őrlésfinomság követése segít a lehető legjobb íz elérésében az adott kávészemekből. A gép az alkalmazott kávé alapján automatikusan igazítja a beállítást, hogy elkerülje a túl- vagy alulextrahálást.

A MEGFELELŐ EXTRAKCIÓHOZ SZÜKSÉGES ŐRLŐGÉP BEÁLLÍTÁSA

Csak eszpresszófőzéshez

Előfordulhat, hogy az ajánlott őrlési beállítás változik. Ez a Barista Assist technológia működése, amely az optimális eszpresszó-extrakció érdekében módosítja az ajánlott őrlésfinomságot. Új kávészemek első használatakor vagy a babtartály feltöltése után 2-3 főzésre is szükség lehet, mire a gép eléri az ideális őrlési szintet. Idővel a kávé öregedésével az ajánlott őrlési beállítás ismét változhat – ez teljesen normális jelenség. A megfelelő eszpresszó-extrakció érdekében mindig győződjön meg róla, hogy az aktuális őrlésfinomság megegyezik az ajánlottal.

MEGJEGYZÉS: Amikor nagyon durva őrlésről nagyon finomra (vagy fordítva) vált, előfordulhat, hogy a daráló rövid időre bekapcsol. Ez azért történik, hogy megelőzze az őrlő beragadását. Ez a működés csak akkor fordul elő, ha a portafilter be van helyezve az őrlőtartóba.

TAMPING

Minden eszpresszóital, valamint az L és XL méretű filterkávék esetében feltétlenül tömörítsen, hogy az őrlemény ne szóródjon ki a portafilter szélén. Az S és L méretű filterkávék esetében elegendő a portafilter enyhe megrázása az őrlemény kiegyenlítéséhez, majd ezután kezdheti a főzést.



- 1 Az őrlés befejezése után nyomja le határozottan a beépített tömörítőkart, amíg meg nem áll. Érezni fog némi ellenállást, ahogy a kávépogácsa tömörödik.

Engedje fel a kart, majd ismétlje meg a műveletet egy második tömörítéshez.

MEGJEGYZÉS: A folyamatjelző sáv zölden világít az első két tömörítés során, jelezve, hogy az őrlemény sikeresen lett tömörítve.

- 2 Engedje fel a tömörítőkart, majd vegye ki a szűrőtartót az őrlőtartó bölcseből. Most már készen áll a főzés megkezdésére.

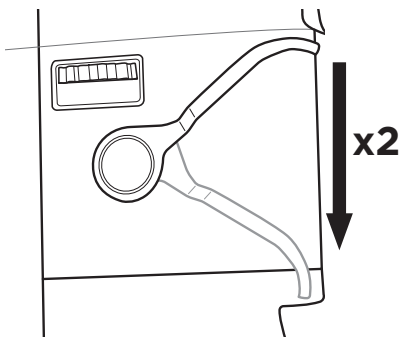

ESZPRESSZÓ, FILTER KÁVÉ ÉS HIDEG ITALOK KÉSZÍTÉSE

FŐZÉS

- 1 Helyezze a portafiltert a főzőfejbe úgy, hogy a portafilter narancssárga pontja egybeessen a főzőfejen lévő narancssárga ponttal.
- 2 Rögzítse a portafiltert a főzőfejbe, amíg a narancssárga pont egy vonalba nem kerül a főzőfejen található lakat szimbólummal.

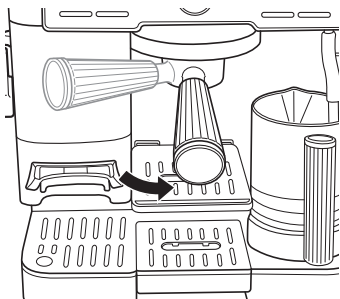

MEGJEGYZÉS: NE főzzön a fő csepegtető tálca behelyezése nélkül.

- 3 A vezérlőpanelen továbbra is az órölt főzési stílus és méret lesz kiválasztva. Helyezzen egy csészt a portszűrő alá, és nyomja meg a START BREW gombot.
- 4 A gép hangjelzéssel jelzi, hogy a főzés megkezdődött. A folyamatjelző sáv világít, jelezve a főzés állapotát. Amikor befejeződött, a gép ismét hangjelzéssel jelzi, hogy a főzés befejeződött.

MEGJEGYZÉS: Ha kisebb csészt használ, állítsa be az állítható csészétartót úgy, hogy a csésze közelebb kerüljön a főzőfejhez - ez csökkenti a fröccsenést. Ha nagyobb bögrét vagy utazóbögrét használ, távolítsa el a középső csepptálcát a nagyobb hely érdekében.

MEGJEGYZÉS: A négyszeres eszpresszó és négyszeres hidegen sajtolt italok főzése után előfordulhat, hogy a kávépogácsa tetején víz marad. Ez normális jelenség.

MEGFELELŐ KIVONÁS

- Az ital lassú, egyenletes ütemben fog lefolyni.
- Karamellszínű folyadékot fog látni, ez a crema.
- Az ital tetején egy crema réteg fog kialakulni. Nyugodtan döntse meg a csészt, hogy ellenőrizze, a crema réteg még jól látható-e. Ha továbbra is csak a karamellszint látja, akkor egy megfelelően extrahált eszpresszót kapott.

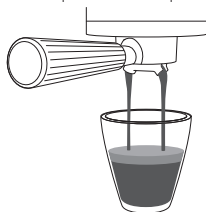

A FŐZÉS UTÁN

- 1 A főzés befejezése után óvatosan távolítsa el a portafiltert a főzőfejből. Üritse ki az örléményt úgy, hogy a szűrőkosár szélét egy tartályhoz vagy külön megvásárolható kávéútó dobozhoz ütögeti.

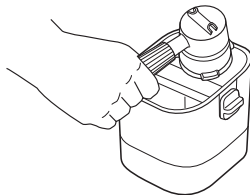

MELEGVÍZ IGÉNY SZERINT

FORRÓ VÍZ HOZZÁADÁSA

A készülék rendelkezik melegvíz-funkcióval, amely lehetővé teszi, hogy igény szerint meleg vizet adjon ki.

- 1 Nyomja meg a HOT WATER gombot.
- 2 Forgassa el a középső tárcsát a melegvíz hőmérsékletének beállításához.
 - Alacsony hőmérséklet
 - • Közepes hőmérséklet (alapértelmezett)
 - • • Magas hőmérséklet

MEGJEGYZÉS: Győződjön meg róla, hogy a pohár közepén van a pohártartóban.

- 3 Nyomja meg a START BREW gombot a forró víz adagolásának megkezdéséhez.
- 4 Nyomja meg a START BREW gombot, hogy leállítsa az adagolást, amikor megvan a kívánt mennyiségű forró víz, vagy várja meg a program végét.

A program 235 ml forró vizet ad ki, ha nem állítja le.

ÖBLÍTÉS ÉRTESTÍTÉS

Ha egy forró ital elkészítése után azonnal hideg italt próbál készíteni, akkor a középső tárcsa fölött a RINSE értesítés jelenik meg.

A folytatás előtt győződjön meg arról, hogy a portafilter nincs a főzőfejbe szerelve.

- 1 Tegyen egy csészét (amely legalább 355 ml-t képes befogadni) a főzőfej alá.
- 2 Nyomja meg a START BREW gombot, és hagyja, hogy a gép átöblítse és elérje a megfelelő hőmérsékletet.
- 3 A gép körülbelül 250 ml vizet öblít át a főzőfejjel.
- 4 A gép hangjelzéssel jelzi, hogy a főzés megkezdődött. A folyamatjelző sáv világít, jelezve a főzés állapotát. Amikor befejeződött, a gép ismét hangjelzéssel jelzi, hogy a főzés befejeződött. Miután a gép másodszor is csipog, vegye ki a csészét, és öntse ki a vizet. A RINSE folyamat elkerülése érdekében a forró italok elkészítése előtt készítse el az összes kívánt hideg italt.

A FŐZÉSI HŐMÉRSÉKLET ÉS ERŐSSÉG BEÁLLÍTÁSA

HŐMÉRSÉKLET

Számos módszer és gyakorlat létezik a kívánt hőmérséklet eléréséhez.

TEMP/STRENGTH gomb

A főzés előtt a TEMP/STRENGTH gombbal beállíthatja a hőmérsékletet. Ha a TEMP még nem világít, nyomja meg és tartsa lenyomva a TEMP/STRENGTH gombot 3 másodpercig.

Temperature Adjustments

- Alacsony hőmérséklet
- • Közepes hőmérséklet
- • • Magas hőmérséklet

Az ital hőmérséklete befolyásolja az eszpresszó extrakcióját és az ital ízét. A legjobb eredmény és a megfelelő extrakció érdekében a sötétebb pörkölésű kávéhoz alacsony vagy közepes hőmérsékletet, a világos pörkölésű kávéhoz pedig közepes vagy magas hőmérsékletet ajánlunk.

Megfelelő csésze kiválasztása:

Győződjön meg arról, hogy a használt pohár megfelel az ital méretének. Forróbb italhoz olyan csészét használjon, amely hasonló méretű, mint az itala.

A csésze anyagának vastagsága szintén befolyásolja az ital hőmérsékletét. Ha forróbb italt szeretne inni, használjon vékonyabb anyagból készült csészét.

Előmelegítés a főzés előtt:

Engedjen át forró vizet a főzőfejen és a portafilteren, hogy előmelegítse azokat, és ezzel együtt az egész gépet a következő főzéshez. Ha még forróbb italt szeretne, engedjen le egy vízzel töltött dupla eszpresszót a portafilteren keresztül abba a csészébe, amelyet használni szeretne. A csésze hőmérséklete befolyásolja az ital hőfokát. Öntse ki a vizet, majd törölje szárazra a csészét és a portafiltert – ezután kezdheti a főzést. A „Vízöblítés” részben talál ehhez további útmutatást.

ERŐSSÉG

Ha úgy találja, hogy a főzet íze túl gyenge vagy túl erős az ízlésének megfelelően, használhatja az erősségbeállító gombot.

A főzési erősség beállítása:

A főzési erősség beállításához használja a TEMP/STRENGTH gombot. Ha a STRENGTH még nem világít, nyomja meg és tartsa lenyomva a TEMP/STRENGTH gombot 3 másodpercig. Az erősség beállítása másképp működik attól függően, hogy eszpresszót vagy más kávéfőzőt használ.

Eszpresszó erősségének beállítása:

- Alapértelmezett: Hosszabb, kevésbé koncentrált: 4:1 víz-örlemény arány
- • 2,5:1 víz-örlemény arány
- • • Rövidebb, koncentráltabb: 2:1 víz-örlemény arány

Kávé erősségének beállítása:

- Mild: Kevesebb babot örölnék.
- • Alapértelmezett
- • • Bold: Több babot örölnék.

MEGJEGYZÉS: A hőmérséklet-szabályozás nem érhető el az over ice, cold brew, és cold-pressed italok esetében.

BABOK CSERÉJE

BABOK CSERÉJE

- 1 Oldja ki a babtartályt a fogantyú az óramutató járásával ellentétes irányba történő elforgatásával.

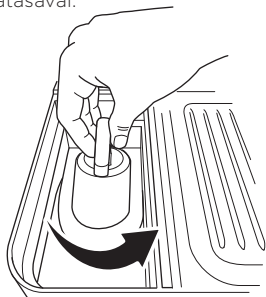

- 2 Vegye ki a babtartályt, és öntse ki a maradék babot.
- 3 Helyezze vissza a tartályát a gépre.
- 4 A fogantyút az óramutató járásával megegyező irányba forgatva rögzítse vissza a babtartályt.

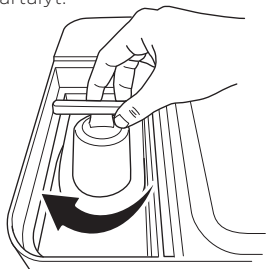

- 5 Helyezze a portafiltert a tölcserrel együtt az őrlőtartóba.
- 6 Tartsa lenyomva a START GRIND gombot, hogy eltávolítsa a megmaradt kávészemeket.
- 7 Töltsön friss kávébabot a babtartályba.

TEJHABOSÍTÁS

TEJHABOSÍTÁS

- 1 Töltse meg a tejkancsót a kívánt mennyiségű tejjel, de ne lépje túl a maximális töltési vonalat. Győződjön meg róla, hogy a habosító be van helyezve.

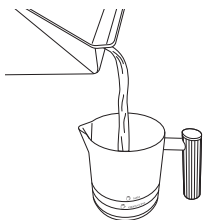

- 2 Győződjön meg róla, hogy a tejkancsó alja száraz. Helyezze a tejkancsót a tejkancsó-tartó platformra úgy, hogy a gőzkar belemerüljön a tejkancsóba.

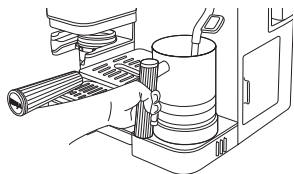

- 3 A vezérlőpanelen használja a habosító tekerőgombot a kívánt habstílus kiválasztásához.



Gőzölt Tej



Vékony Hab



Vastag Hab



Extra-Vastag Hab*



Hideg Hab

TEJHAB STÍLUSOK

Gőzölt tej

Óvatosan, habverő nélkül gőzölje a tejet ideális hőmérsékletűre. Nagyszerű kávéhoz.

Vékony Hab

Vékony habréteg a tejeskávéhoz.

Vastag Hab

Egy klasszikus habréteg bármely ital tetejére. Kiválóan alkalmas cappuccinókhöz.

Extra-Vastag Hab*

Extra vastag habréteg, ideális cappuccinókhöz és más, kisebb térfogatú italokhoz.

Hideg Hab

Klasszikus hideg habréteg bármely jeges kávé vagy eszpresszó ital tetejére.

* Nem minden modellnél elérhető

- 4 Ezután válassza ki, hogy tehenétejet vagy növényi alapú italt használ a MILK TYPE gombbal, a tejkancsóban lévő tejnek megfelelően. Nyomja meg a START FROTH gombot. A gép hangjelzést ad, amikor a habosítás elindul. A folyamatjelző sáv világítani fog, jelezve a habosítás állapotát. A habosítás végén a gép ismét hangjelzést ad.

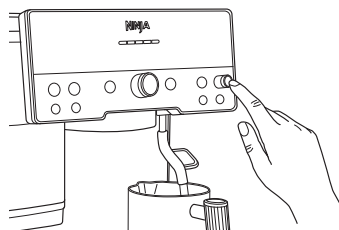

MEGJEGYZÉS: Ne habosítson tejet közvetlenül az eszpresszóba vagy kávéba; mindig a tejkancsóban habosítson, majd a habot utólag öntse az eszpresszóra vagy a kávéalagra.

MEGJEGYZÉS: NE habosítson a fő cseptálcá behelyezése nélkül.

MEGJEGYZÉS: Ha szeretné módosítani a hab hőmérsékletét, tekintse meg a További beállítások részt.

MIUTÁN BEFEJEZTE A HABOSÍTÁST

- 5 Miután eltávolította a tejkancsót, azonnal törölje le a gőzkart egy nedves ruhával, mielőtt visszanyomná az alsó pozíciójába.

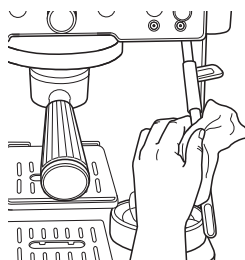

- 6 Amikor a gőzkart visszanyomja az alsó pozíciójába, automatikus öblítés történik. Ez a gőzkar belsejének tisztítására szolgál. A gép hangjelzést ad az öblítés kezdetekor, majd a folyamat végén ismét jelez. Bármikor elvégezheti az öblítést, ha a gőzkar alsó pozícióban van, és megnyomja az PURGE gombot.

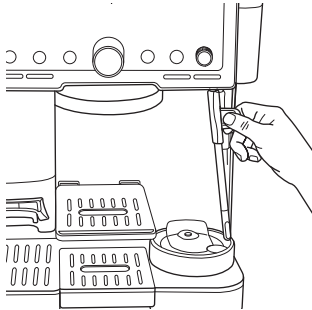

MEGJEGYZÉS: Ha nincs víz, a gép nem tisztít. Ügyeljen arra, hogy a tisztítás befejezéséhez nyomja meg a PURGE gombot, amikor további vizet tölt be.

- 7 Mielőtt kiöntené a tejet, ütögesse meg a tejkancsót egy sík felületen, majd forgassa meg, hogy eltávolítsa a nagyobb buborékokat. Öntse a felhabosított tejet az eszpresszóra vagy a kávéra, és élvezze.

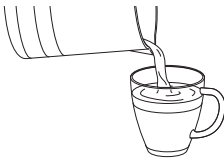

HABOSÍTÁSI SOROZAT

Miután elindította a főzést, lehetősége van sorba állítani a habosítást, hogy az közvetlenül a főzés után elinduljon.

- 1 Töltse meg a tejkancsót a kívánt mennyiségű tejjel, de ne lépje túl a maximális töltési jelzést.
- 2 A főzés közben válassza ki a MILK vagy PLANT-BASED (tehéntej vagy növényi ital) a MILK TYPE gombbal, valamint a kívánt habosítási beállítást a habosító tekerőgombbal.
- 3 Nyomja meg a START FROTH gombot.

A hideghabosításnak  nem kell sorban állnia, habosítás közben a gép egyszerre tud főzni is.

KÉZI HABOSÍTÁS

- 1 Töltse meg a tejkancsót a kívánt módon a min. és max. töltésvonalak között.
- 2 Győződjön meg róla, hogy a Thin Froth-on van-e a beállítás .
- 3 Húzza ki a gőzkart. Helyezze a gőzkart a tejkancsóba úgy, hogy a kar a tejkancsó kiöntőjén belül helyezkedjen el.
- 4 Döntse meg a tejkancsót enyhén balra vagy jobbra úgy, hogy a gőzkar körülbelül egy ujjnyi távolságra legyen a tejkancsó falától.

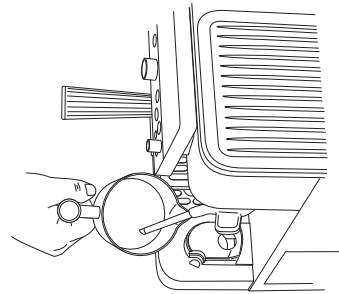

- 5 Tartsa lenyomva a START FROTH gombot 3 másodpercig. A gép hangjelzéssel jelzi, hogy a habosítás elindult, és a gőz elkezd áramlani a gőzkaron keresztül.
- 6 Helyezze a gőzkart épp a tej felszíne alá, hogy levegőt juttasson a tejbe, és ezzel növelje annak térfogatát. Ennek hatására a tejben örvénylés kezd kialakulni.

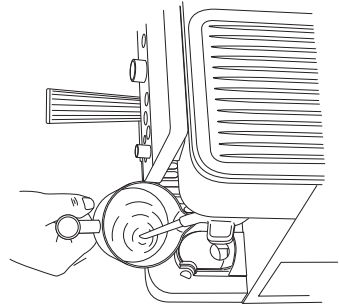

- 7 Amint elégedett a tej térfogatával, emelje fel a tejkancsót úgy, hogy a gőzkar mélyebbre kerüljön a tejbe. Ez segíti az ital felmelegítését.
- 8 Tartsa ebben a pozícióban, amíg a tejkancsó túl forróvá nem válik ahhoz, hogy kézzel tartsa. Ekkor nyomja meg a START FROTH gombot a funkció leállításához.

MINDENNAPI KARBANTARTÁS

KÖZVETLENÜL A FŐZÉS UTÁNI TISZTÍTÁS

- A főzés befejezése után óvatosan távolítsa el a szűrőtartót a főzőfejből. Az őrlémenyt egy edény vagy külön megvásárolható ütődoboz fölélt a kosár szélének megütésével ürítse ki.
- A legjobb eredmény érdekében minden főzés előtt tisztítsa ki a szűrőtartót és a szűrőkosarat.
- Vegye ki a kosarat a szűrőtartóból. Mindkét elemet mossa el kézzel, mosogatószeres vízzel, hogy eltávolítsa a kávéolajokat. Ügyeljen arra, hogy a kosár száraz legyen, mielőtt újra főzne.
- Habosítás után törölje le a gőzölő csövet egy nedves ruhával, mielőtt visszanyomja az alsó pozícióba.
- Nyomja le a gőzölő csövet az alsó állásba az automatikus öblítés elindításához.
- Ürítse ki a csepegtetőtálcát, amikor a narancssárga „ürítés” jelző annyira megemelkedik, hogy láthatóvá válik.
- Időnként mossa el kézzel a csepegtetőtálcát, majd hagyja teljesen megszáradni.
- Időnként tisztítsa meg a készülék alapját egy nedves ruhával.

A TARTOZÉKOK TISZTÍTÁSA

Mosogatógépben mosható alkatrészek:

Tölcsér, habosító, tisztítókorong, víztartály, babtartály és minden csepegtetőtálca alkatrész.

MEGJEGYZÉS: NE merítse vízbe a nem mosogatógépben mosható alkatrészeket/tartozékokat.

A CSEPEGTETŐ TÁLCA KIÜRÍTÉSE

MEGJEGYZÉS: Ürítés előtt távolítsa el a középső csepegtető tálcat. Külön nedves ruhával törölje le.

A főzés során a csepegtető tálca megtelik. Amikor a narancssárga ürességjelző elég magasra emelkedik ahhoz, hogy láthatóvá váljon, itt az ideje kiüríteni a fő csepegtetőtálcát.

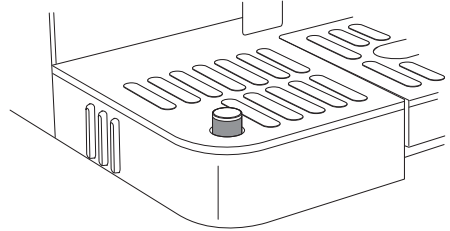

- 1 Vegye ki a fő csepegtető tálcat a gépből a tálca elhúzásával.

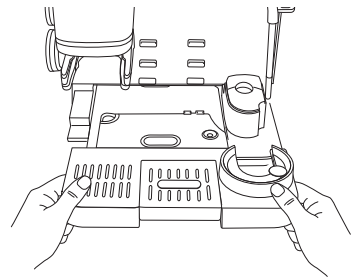

- 2 Óvatosan helyezze a fő csepegtetőtálcát a mosogatóhoz, és öntse ki a vizet a kiöntőcsövön keresztül.

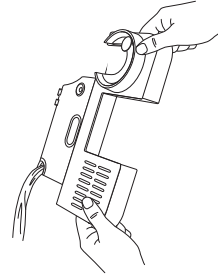

- 3 Helyezze vissza a csepegtető tálcat a gépbe.

MEGJEGYZÉS: Az ürességjelző kivehető.

MEGJEGYZÉS: Ha a csepegtetőtálcából vagy a gép környezetéből kifolyó víz jeleit látja, azonnal ürítse ki a csepegtetőtálcát.

A ZUHANYSZŰRŐ ELTÁVOLÍTÁSA ÉS A GUMITÖMÍTÉS CSERÉJE

Ha azt veszi észre, hogy a fűzet minősége idővel romlik, távolítsa el a zuhanyszűrőt, és alaposan tisztítsa meg.

Ha főzés közben, amikor a fogantyú teljesen szorosra van húzva, szivárgást tapasztal a portaszűrő körül, akkor lehet, hogy ki kell cserélni a tömitést.

Győződjön meg róla, hogy a gép ki van kapcsolva és ki van húzva a hálózathoz, mielőtt folytatja.

- 1 Philips-fejű csavarhúzóval távolítsa el a középső csavart a zuhanyszűrőből, majd vegye le a zuhanyszűrőt.

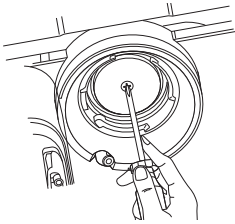

- 2 Miután eltávolította, tisztítsa meg a zuhanykabint szappannal és vízzel.
- 3 Lapfejű csavarhúzóval távolítsa el a gumitömitést a főzőfejből. Vizsgálja meg a tömitést kopás vagy szakadás jelei után, és szükség esetén cserélje ki új tömitésre.

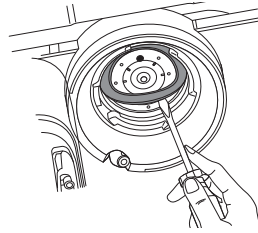

- 4 Helyezze vissza a zuhanyszűrőt a főzőfejbe, és rögzítse a helyére a csavarral.

MINDENNAPI KARBANTARTÁS

A KÚPOS ÓRLÓ TISZTÍTÁSA

Győződjön meg róla, hogy a gép ki van kapcsolva és ki van húzva a hálózathoz, mielőtt folytatja.

- 1 Vegye ki az összes babot a babtartályból. Lásd a Babok cseréje című fejezetet.
- 2 Vegye ki a babtartályt a fogantyú felemelésével és az óramutató járásával ellentétes irányba történő elfordításával.

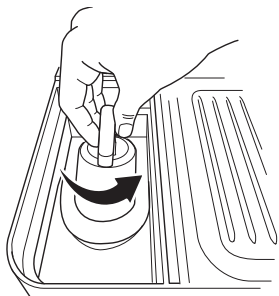

- 3 Távolítsa el a felső csiszolólapot az óramutató járásával ellentétes irányba történő forgatással, a csiszolócsiszoló narancssárga nyílát a gépen lévő ALIGN feliratú narancssárga nyílhoz igazítva. Az igazítás után emelje ki a felső csiszolólapot.

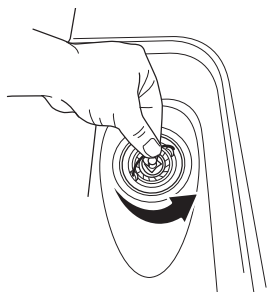

- 4 Tisztítsa meg az eltávolított csiszológépet kefével.

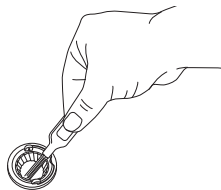

- 5 Ezután tisztítsa meg a gépbe épített kúpos őrlőt a tisztítókefével.

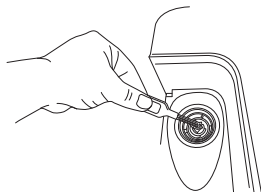

- 6 Ügyeljen arra, hogy az őrlőtartó bölcső belsejét is megtisztítsa. Az őrlőcsatorna fedél levehető, így a tisztítás egyszerűen elvégezhető.

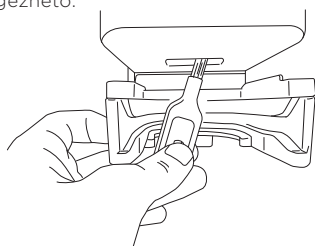

MEGJEGYZÉS: Ne engedje, hogy az őrlőkések vízzel érintkezzenek.

MEGJEGYZÉS: A gépbe épített kúpos őrlő tisztításakor kizárólag a tisztítókefét használja.

A GŐZKAR TISZTÍTÁSA

Idővel lerakódás keletkezhet a gőzkar belsejében.

- 1 Távolítsa el a tisztítókefe alján lévő kupakot, hogy hozzáférjen a tühöz.
- 2 Használja a tűt a gőzkar végén lévő lerakódások eltávolításához.

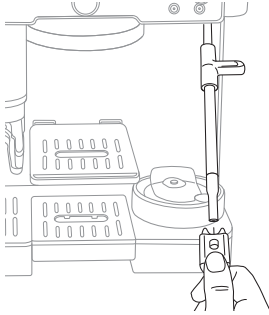

- 3 Mélyebb tisztításhoz használja a tisztítókefe közepén található csavarkulcsot a gőzkar végének eltávolításához.

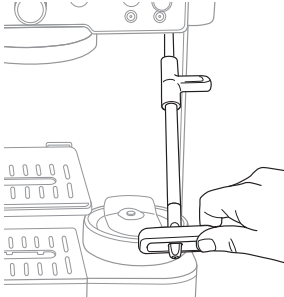

- 4 A tű segítségével távolítsa el az esetleges lerakódásokat a gőzkar és a gőzkar vége belsejéből.

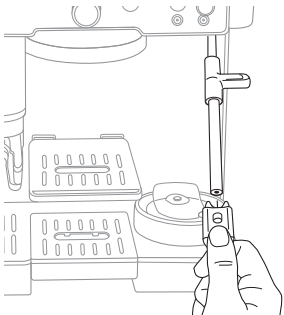

- 5 A tisztítás után végezzen egy öblítést, hogy eltávolítsa a bent maradt anyagokat.

VÍZSZŰRŐ CSERE

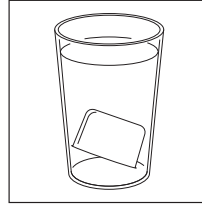

- 1 Vegye ki az új szűrőt a csomagolásából, és áztassa 5 perccel.

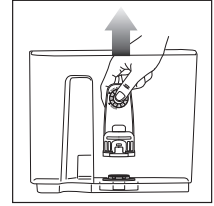

- 2 Amíg a szűrő ázik, vegye ki a víztartályt a gépből, és vegye ki a szűrőházat a tartályból.

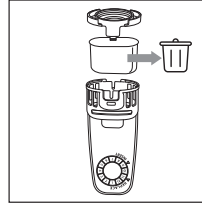

- 3 Távolítsa el a használt vízszűrőt, és dobja ki.

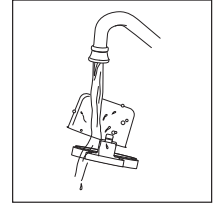

- 4 Öblítse ki az új vízszűrőt és a hálót.

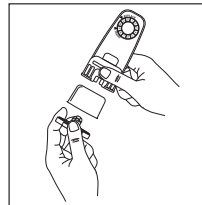

- 5 Távolítsa el a szűrőház végzáró sapkáját, és helyezze be a szűrőt. A szűrő rögzítéséhez csíptesse vissza a végzáró sapkát a szűrőházra.

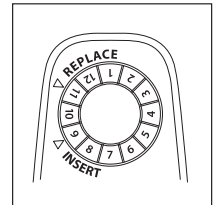

- 6 Állítsa be az időpontot 2 hónappal előre.

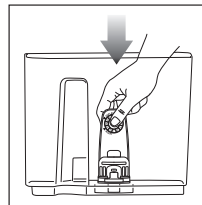

- 7 Szerelje be a szűrőházat a tartályba.

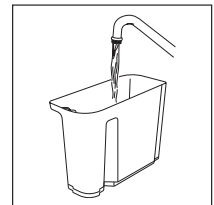

- 8 Töltse fel a tartályt vízzel, és helyezze vissza a készülékbe.

VÍZKÖMENTESÍTÉS ÉS TISZTÍTÁSI CIKLUS

VÍZKÖMENTESÍTÉS

A teljesítés ideje: körülbelül 90 perc.

MEGJEGYZÉS: A vízkömentesítési ciklus megkezdése előtt vegye ki a vízsűrőt a tartályból.

Amikor a DESCALE jelzőfény kigyullad, el kell indítania egy vízkömentesítési ciklust. Ha a lámpa kigyulladás után nem végez vízkömentesítést, az ital minősége romlik, a gép eltömődhet és leállhat.

A vízkömentesítés lebontja és eltávolítja a vízkő és az ásványi anyagok lerakódását a gép belsejében. Ez segít fenntartani a csúcsteljesítményt, ha rutinszerűen vízkömentesítő oldattal végezzük, amikor a DESCALE lámpa kigyullad.

- 1 Győződjön meg róla, hogy a fő csepegtetőtálca teljesen kiürült, mivel a vízkömentesítési ciklusból származó főzővíz egy része a fő csepegtetőtálcába kerül. **A fő csepegtetőtálca kiürítésének elmulasztása túlsordulást okozhat.**

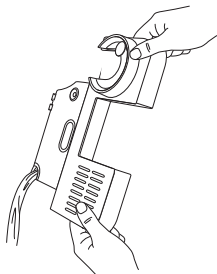

- 2 Oldja fel a mellékelt Ninja vízkömentesítő port egy külön edényben 1,1 liter vízzel. Öntse az oldatkeveréket a víztartályba.

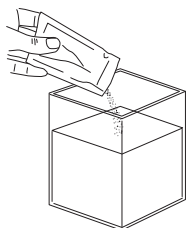

vagy

Töltse fel a víztartályt 500 ml ecettel, majd töltse fel a tartályt vízzel a vízkömentesítési vonalig.

- 3 Helyezze a dupla kosarat a szűrőbe.
- 4 Rögzítse a portafiltert a főzőfejbe.
- 5 Győződjön meg róla, hogy a tejkancsó a tejkancsó-tartó platformon van elhelyezve, és a gőzkar bele van helyezve a tejkancsóba.

- 6 Helyezzen egy üres csészét (legalább 550 ml) a szűrő alá. Előfordulhat, hogy el kell távolítania a középső csepegtető tálcat.
- 7 Nyomja meg a DESCALE gombot, majd nyomja meg a középső tárcsát a vízkömentesítési ciklus elindításához.
- 8 A gép elindítja a vízkömentesítési ciklust. A folyadékot körülbelül 90 percen keresztül áramoltatja át a gőzkaron és a portafilteren. A vezérlőpaneelen visszaszámlálás jelenik meg, amely mutatja a hátralévő időt.
- 9 A gép hangjelzéssel jelzi, ha a vízkömentesítési ciklus befejeződött.
- 10 A ciklus befejezése után óvatosan vegye ki a szűrőt, a fő csepegtető tálcat és a tejkancsót, mivel mindegyikben víz marad.
- 11 Üritse ki mindegyik tartalmát, és kézzel mossa el meleg, szappanos vízzel, hogy eltávolítsa a kávé ízét befolyásoló oldatot.
- 12 Töltse fel a tartályt friss vízzel a Max Fill vonalig, de ne haladja meg azt.
- 13 Helyezze vissza a fő csepegtetőtálca a gépre, és rögzítse a portafiltert a főzőfejbe. Ne helyezze fel a tejkancsót.
- 14 Öblítse át a főzőfejet egy M+ méretű CLASSIC főzési ciklus elindításával.
- 15 Ezután – a tejkancsó nélkül – öblítse át a gőzkarot az PURGE gomb megnyomásával.

TISZTÍTÁSI CIKLUS FUTTATÁSA

Időtartam: kb. 6 perc

A tisztítási ciklus eltávolítja a főzőfejben és annak környékén lerakódott olajokat és kávéőrlemény-maradványokat. A CLEAN jelzőfény automatikusan felgyullad, amikor tisztítás szükséges. Akkor is elindíthat tisztító ciklust, ha változást észlel a főzés minőségében. A tisztítási ciklushoz szükség van a tisztítókorongra (a gép tartozéka, az eszköztárolóban tárolható) és egy tisztítótáblára (szintén mellékelve).

Kövesse az alábbi lépéseket a tisztítási ciklus lefuttatásához:

- 1 Győződjön meg róla, hogy a fő csepptálca teljesen üres, mivel a tisztítási ciklusból lefőzött víz a fő csepptálcába kerül. **A fő csepegtetőtálca ki nem ürítése túlfolyást okozhat.**

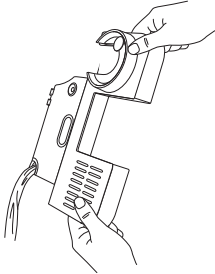

- 2 Töltse fel a víztartályt a Max Fill vonalig, de ne haladja meg azt.
- 3 Helyezze be a dupla kosarat a szűrőbe.

MEGJEGYZÉS: Az ürességjelző kivehető.

- 4 Helyezze a tisztítókorongot a dupla kosár tetejére, a fogantyúval felfelé.

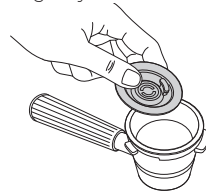

- 4 Helyezze a tisztítókorongot a dupla kosár tetejére, a fogantyúval felfelé.

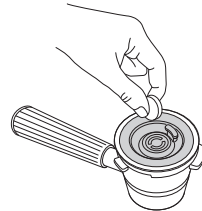

- 6 Rögzítse a portaszűrőt a főzőfejbe.
- 7 Nyomja meg a CLEAN gombot, majd nyomja meg a középső tárcsát a tisztítási ciklus elindításához.
- 8 A gép elindítja a zuhanszűrőt és a főzőfej visszaöblítését, miközben a tisztítási ciklus során keletkező vizet és lerakódásokat a fő csepptálcába vezeti.
- 9 A tisztítási ciklus körülbelül 6 percig tart. A gép hangjelzést ad, amikor a tisztítási ciklus befejeződött.
- 10 A tisztítási ciklus befejezése után óvatosan vegye ki a szűrőt és a fő csepegtető tálcát, mivel mindkettőben lehet víz. Kézzel mossa ki meleg szappanos vízzel.

LEGJOBB FŐZÉSI GYAKORLATOK

- A legjobb eredmény érdekében mindig frissen pörkölt kávébabot használjon.
- Kávé vásárlásakor olyan csomagot válasszon, amelyen „Pörkölés dátuma” szerepel, ne csak „Minőségét megőrzi” dátum, hogy biztosítva legyen a frissesség és a minőség.
- A „Pörkölés dátumától” számított 20 napon belül javasolt felhasználni a kávébabot.
- Kávéfajta váltásakor mindig távolítsa el teljesen az előző babokat. Lásd a Babcsere című részt a részletekért.
- Mindig igazítsa az aktuális őrlési beállítást az ajánlotthoz.
- A főzési hőmérséklet növeléséhez végezzen vízöblítést az ital elkészítése előtt.
- Tartsa tisztán a készüléket – használja a kefét a kávéőrlemény eltávolításához.
- Szűrt vizet használjon a jobb íz és a vízkölerakódás megelőzése érdekében.
- Kávéváltotatáskor állítsa újra a darálót az új kávéhoz.
- A gépet stabil, vízszintes felületen helyezze el.
- Rendszeresen ürítse és tisztítsa a csepptálcát.
- Őrlés után és a főzés előtt a gép elkezd melegedni – helyezze a bögrét az előmelegítő csészetartóra, hogy felmelegedjen az ital előtt.

LEGJOBB TEJHABOSÍTÁSI GYAKORLATOK

- A legjobb eredmény érdekében növényi italok esetén válasszon barista változatot vagy teljes zsírtartalmú verziót.
- Tehéntej esetén teljes tej használatát javasoljuk.
- Az UHT-kezelésű tejek (ultramagas hőmérsékleten hőkezelt) változó eredményt adhatnak.
- A kókusztej felmelegíthető, de nem képez stabil habot.
- A tej hőmérsékletének módosításához lásd a További beállítások részt.
- A legjobb eredmény érdekében hideg tejet vagy hűtőből kivett tejet használjon.
- Habosítás előtt győződjön meg róla, hogy a tejkancsó szobahőmérsékletű.
- A tejkancsó platformja és alja legyen száraz és tiszta, mielőtt a platformra helyezi.
- A gőzkart használat után azonnal törölje le egy tiszta, nedves ruhával, hogy megelőzze a tej rászáradását.
- A gép kikapcsolása előtt nyomja vissza a gőzkart alsó pozícióba, hogy végrehajtsa az automatikus öblítést.
- A habosító és gőzkart alaposabb tisztításához töltsen meg a tejkancsót vízzel és egy csepp mosogatószerrel a maximális jelzésig, majd indítsa el a THIN FROTH programot.
- A legjobb tejhab és latte art érdekében ütögesse meg a tejkancsót, majd forgassa meg az öntés előtt.
- Növényi italokhoz a legjobb hab érdekében használja a PLANT-BASED beállítást.

KÜLÖNBÖZŐ TÍPUSÚ ESZPRESSZÓK

	Ristretto	Espresso	Lungo	Americano
Ízek Profil	Kisebb, koncentráltabb adag, édeesebb, gazdagabb ízű.	Koncentrált, ízletes kávéadag.	Nagyobb, kevésbé koncentrált adag, éleesebb ízű.	Egy nagyobb, kevésbé intenzív eszpresszó alapú ital.
Örlemény és víz aránya*	Kevesebb vízzel készül, mint az eszpresszó, ami magasabb örlemény-víz arányt eredményez.	Örlemény-víz arány 1:4	Több vízzel készül, mint egy eszpresszó, ami alacsonyabb örlemény-víz arányt eredményez.	Normál eszpresszó arányban, majd forró vízzel hígítva.
Koffein összehasonlítások**	Alacsonyabb koffeintartalmú, mint az eszpresszó, a rövidebb extrakciós idő miatt.	Normál koffein	A hosszabb extrakciós idő miatt magasabb a koffeintartalma, mint az eszpresszónak.	Ugyanannyi koffein, mint egy eszpresszó, de egy nagyobb formátumú italban.

*A dupla kosárral és alapértelmezett erősséggel történő főzés esetén 1. A kiválasztott kosár mérete és erőssége megváltoztatja a kávé-víz arányt, és hatással van az ízprofilra és a főzési mennyiségre.

- A főzési arányokkal kapcsolatos további információkért olvassa el a Főzési hőmérséklet és erősség beállítása című fejezetet.
- Az egyes kosarakhoz tartozó főzési teljesítményeket lásd a Hozzávetőleges főzési mennyiségek táblázatban.

**A pontos koffeintartalom a babfajtától, a pörköléstől és az italhoz használt kosármérettől függ.

TOVÁBBI BEÁLLÍTÁSOK

A további beállítások menü további lehetőségeket kínál a gép testreszabásához, és a SIZE gomb 3 másodpercig történő lenyomásával érhető el.

Tételszám	Téma	Opciók
_h01	Csipogás: Be- vagy kikapcsolja az összes hangjelzést.	ON: Bekapcsolva hagyja a hangjelzéseket OFF: kikapcsolja a hangjelzéseket
_h02	Eco mód: Energiatakarékosság céljából a főzés után kikapcsolja a vízmelegítőt.	ON: Bekapcsolja az Eco módot OFF: kikapcsolva hagyja az Eco Mode-ot
_h03	Ajánlott őrlési méret: Be- vagy kikapcsolja az ajánlott őrlési méret kijelzését.	ON: Bekapcsolva hagyja a kijelzőt OFF: Kikapcsolja a kijelzőt
_h04	Barista Assist technológia visszaállítása: Visszaállítja az ajánlott őrlési beállítást az alapértelmezettre.	NO Megőrzi a jelenlegi beállításokat YES: Visszaállítja a beállításokat
_h05	Gyári beállítások visszaállítása: A gép összes változójának visszaállítása az alapértelmezett beállításokra.	NO: megtartja a jelenlegi beállításokat YES: Visszaállítja a beállításokat
_h06	Habhőmérséklet: A hab hőmérsékletének beállítása.	LO: Alacsony hőmérséklet M: Közepes hőmérséklet HI: Magas hőmérséklet
_h07	Kemény víz: A keményvíz-teszt menüpontot hozza fel a vízkeménység beállításához.	hd 0: A tesztcsíkon 0 lila négyzet van hd 1: A tesztcsíkon 1 lila négyzet van hd 2: A tesztcsíkon 2 lila négyzet van hd 3: A tesztcsíkon 3 lila négyzet van hd 4: A tesztcsíkon 4 lila négyzet van hd 5: A tesztcsíkon 5 lila négyzet van

- 1 A középső tárcsa elforgatásával navigálhat a témák között. Nyomja meg a START BREW gombot a kívánt téma kiválasztásához.
- 2 Miután kiválasztott egy témát, forgassa el a középső tárcsát a kívánt opció eléréséhez, majd a kiválasztáshoz nyomja meg a START BREW gombot.
- 3 A kiválasztás után egy hangjelzést hall, majd visszatér a menü képernyőre. MEGJEGYZÉS: Ha a hangjelzések ki vannak kapcsolva, a gép nem fog sípolni.
- 4 A menüből a SIZE gomb ismételt megnyomásával léphet ki.

HIBAEELHÁRÍTÁSI ÚTMUTATÓ

Miért nem jön ki víz a szűrőből?

Számos tényező befolyásolhatja a portafiltekből kiáramló víz mennyiségét:

- Nincs elég víz a tartályban: Győződjön meg róla, hogy a víztartály megfelelően fel van töltve. Luxe kosár használata esetén 533 ml víz szükséges. Dupla vagy szimpla kosár esetén töltsse a minimum jelzésig.
- A víztartály nincs megfelelően rögzítve: Ellenőrizze, hogy a víztartály szorosan illeszkedik-e a gép hátulján lévő helyére.
- A gép még nem érte el az üzemi hőmérsékletet: Várjon néhány percet, amíg a gép felmelegszik, mielőtt adagolna.
- Túl finom az őrlemény: Hagyja, hogy a főzési ciklus végigfusson, majd legközelebb kövesse az ajánlott őrlési beállítást.
- A gép vízkötelenítést igényel: Kövesse a Tisztítás és karbantartás rész utasításait.

Miért gyenge vagy lassú az eszpresszó lefolyása?

Ennek több oka is lehet:

- Túl finom az őrlemény: Hagyja, hogy a főzési ciklus végigfusson, majd legközelebb állítsa be az ajánlott őrlési finomságot.
- Koszos kosár: Őrlés előtt győződjön meg róla, hogy a kosárban nincs eltömődés vagy maradvány, amely akadályozhatja a folyadék áramlását.
- A gép vízkötelenítést igényel: Kövesse a Tisztítás és karbantartás rész utasításait.

Miért folyik túl gyorsan az eszpresszó?

- Túl durva az őrlemény: Hagyja, hogy a főzési ciklus végigfusson, majd legközelebb válassza az ajánlott őrlési beállítást.
- A kávét túl lazán tömörítette: Tömörítéskor helyezze a portafilteet egy vízszintes felületre, helyezze be az asszisztált tampert a tölcserbe, és nyomja le, amíg érintkezik a tölcserrel.

Miért folyik az eszpresszó a portafilte szélénél?

- A portafilte nincs megfelelően behelyezve a főzőfejbe: Igazítsa a portafilte narancssárga pontját a főzőfej narancssárga pontjához, majd forgassa be, amíg a portafilte pontja egy vonalba kerül a főzőfejen található lakat szimbólummal.
- Kávéőrlemény van a kosár peremén: Tisztítsa meg a portafilte és a kosár szélét, hogy biztosítsa a megfelelő illeszkedést.
- A főzőfej tömítése elhasználódott: Lépjen kapcsolatba az ügyfélszolgálattal: +44 (0)800 862 0453 vagy a ninja.hu weboldalon.

Miért nem indul el a habosítás?

- A gép még nem érte el az üzemi hőmérsékletet: Várjon, amíg a gép teljesen felmelegszik.
- Nincs elég víz a tartályban: Ellenőrizze, hogy a víztartály a minimum jelzésig fel van-e töltve.
- A víztartály nincs megfelelően rögzítve: Ellenőrizze, hogy szorosan illeszkedik-e a helyére.
- A gőzkar nincs leengedve: Győződjön meg róla, hogy a gőzkar a tejkancsóba van helyezve, és a tejkancsó megfelelően ül a platformon.
- Nincs elég tej a tejkancsóban: Töltsse fel a tejet legalább a minimum jelzésig.

A kávé nem elég forró.

- Előmelegítés: Öblítse át a portafilteet forró vízzel őrlés előtt. Ügyeljen arra, hogy a kosár teljesen száraz legyen őrlés előtt.
- A csésze előmelegítése: Főzés előtt öblítse át a csészét forró vízzel, hogy emelje az ital hőmérsékletét.
- Állítsa be a víz hőmérsékletét: Növelje a főzés hőmérsékletét a kezelőpanelen található TEMP/STRENGTH gomb segítségével.
- Használjon melegített habosító beállítást: Minden habosítási beállítás melegített tartalmat tartalmaz, kivéve a hideghabot, amit hópihe szimbólum jelez.
- A gép vízkötelenítést igényel: Kövesse a Tisztítás és karbantartás rész utasításait.

HIBAEELHÁRÍTÁSI ÚTMUTATÓ

Miért nincs crema a kávé tetején?

- Túl enye a tömörítés: Tömörítéskor helyezze a portafiltert egy vízszintes felületre. Helyezze be az asszisztált tampert a tölcsérbe, majd nyomja le, amíg érintkezik a tölcsérrel.
- Túl durva az őrlemény: Hagyja, hogy a főzés végigfusson, majd a következő alkalommal válassza az ajánlott őrlési beállítást.
- Nem friss a kávébab: A crema minőségét jelentősen befolyásolja a kávé frissessége. Vásárláskor olyan csomagot válasszon, amelyen „Pörkölés dátuma” szerepel a „Minőségét megőrzi” helyett. Javasolt a kávébabot a pörkölés dátumától számított 20 napon belül felhasználni.
- A kosár eltömődhetett: Rendszeresen tisztítsa a szűrőkosarat. Ügyeljen arra, hogy az alján lévő lyukak ne legyenek eltömődve őrleményel.

Miért telik meg gyorsan a csepptálca?

- A gép a megfelelő nyomás fenntartása érdekében főzés közben némi vizet elvezet a fő csepptálcába – ez normális.
- Minden habosítás után automatikusan víz kerül a csepptálcába a gőzkaron keresztül, a belső tisztítás érdekében.
- A fő csepptálca úgy lett kialakítva, hogy akár 6 cappuccino készítése során keletkező vízmennyiséget is elbírnja.

Miért ad ki a gép pulzáló vagy doboló hangot főzés közben?

- Nincs elég víz a tartályban: Ellenőrizze, hogy a víz legalább a minimum szintig fel van-e töltve.
- A víztartály nincs megfelelően rögzítve: Győződjön meg róla, hogy szorosan illeszkedik a helyére.
- Ha van elég víz, és a tartály megfelelően be van helyezve, némi szivattyúzási zaj normális jelenség.
- Habosítás közben is hallható lehet ez a hang – ez szintén normális.

Szivárog a gép.

- Minden habosítás után a gép automatikusan öblíti a gőzkart, és vizet vezet a csepptálcába – ez normális tisztítási folyamat.
- A csepptálca megtelt: Ellenőrizze a telítettségjelzőt, és ürítse ki a tálcát. Kövesse a Tisztítás és karbantartás rész útmutatását.
- A víztartály nincs megfelelően rögzítve: Ellenőrizze, hogy jól illeszkedik-e a helyére.
- A főzőfej tömítése cseréire szorul: Hívja az ügyfélszolgálatot a +44 (0)800 862 0453 telefonszámon.

A gép nem kapcsol be.

- Ellenőrizze, hogy a gép működő aljzatba van-e csatlakoztatva.
- A csatlakoztatás után nyomja meg a bekapcsoló gombot.

Energiatakarékosság érdekében a gép 20 perc után automatikusan kikapcsol.

Nem jön ki kávéőrlemény a darálóból.

- Ellenőrizze, hogy van-e kávébab a babetartályban.
- Nyomja meg az őrlés indítása gombot.
- Ha van bab a tartályban, de mégis „ADJON HOZZÁ BABOT” üzenet jelenik meg, húzza ki a gépet, majd óvatosan nyomja le a babokat a daráló irányába.
- Győződjön meg róla, hogy a babetartály megfelelően van behelyezve és rögzítve.
- Ellenőrizze, hogy a tölcsérrel felszerelt portafilter helyesen van-e beillesztve az őrlőtartóba – vegye ki és helyezze vissza.
- A tisztítókefével távolítsa el minden esetleges maradványt az őrlőtartóból.

A daráló hangos zajt ad ki.

- Ha a daráló szokatlanul hangos, előfordulhat, hogy idegen anyag került bele. Csak egész kávébabot használjon, és kerülje a hideg vagy fagyasztott bab használatát.

A portafilter nem illeszkedik a főzőfejbe.

- A portafilter nincs megfelelően igazítva: Igazítsa a portafilter narancssárga pontját a főzőfejen lévő narancssárga ponthoz, majd rögzítse úgy, hogy a pont egy vonalba kerüljön a lakat szimbólummal.

A kávé túl lazán lett tömörítve: Tömörítéskor helyezze a portafiltert vízszintes felületre,

helyezze be a tampert, és nyomja le, amíg érintkezik a tölcserrel.k.

A babtartály nem rögzíthető a helyén.

- Ennek oka lehet, hogy a darálót bab vagy nedvesség eltömítette. Tisztítsa ki az eltömődést okozó babokat, és ellenőrizze, hogy a daráló száraz és nedvességmentes-e.

Megfeleltem az őrlési beállításoknak, de a teljesítmény nem volt jó.

- Tekintse meg a Daráló beállítása a megfelelő extrakcióhoz című szakaszt.

A babtartály nem illeszkedik vissza a gépre:

- Ellenőrizze, hogy a daráló tetején lévő babok nem akadályozzák-e a babtartály megfelelő rögzítését. Szükség esetén távolítsa el azokat, mielőtt visszahelyezi a tartályt.

A tejhab nem elég forró:

A gőzkar eltömődött:

- A kefén található csavarkulccsal távolítsa el a gőzkar végét.
- A tisztítókefe alján található tüvel tisztítsa ki a gőzkar belsejét.

A További beállítások menüben lehetőség van a tejhab hőmérsékletének testreszabására:

- Válassza ki a _h07 Froth Temperature opciót: ez lehetővé teszi a tejhabosító hőmérsékletének beállítását alacsony (L), közepes (M) vagy magas (H) értékre. A kiválasztáshoz használja a középső tekerógombot, majd a kilépéshez tartsa lenyomva a SIZE gombot 3 másodpercig.

A tejhab túl híg vagy túl sűrű.

- Módosítsa a habosítási beállítást a habosító tekerógommbal. További információért lásd a Tejhabosítás részt.
- Tejtípus: A különböző tejek eltérő zsírtartalommal rendelkeznek. Minél magasabb a tej zsírtartalma, annál sűrűbb lesz a hab.
- Tehéntej vs. növényi alapú ital: A hab minőségének javítása érdekében válassza ki a megfelelő tejfajtát a MILK TYPE gombbal (MILK - tehéntej vagy PLANT-BASED - növényi ital).
- További részletekért tekintse meg a Legjobb tejhabosítási gyakorlatok részt.

Az ital kisebb/nagyobb lett a vártnál.

- Eszpresszó ital esetén módosíthatja az őrlemény-víz arányt. Részletekért lásd a További beállítások részt.
- Filterkávé esetén válassza ki a kívánt méretet a SIZE gomb megnyomásával az őrlés előtt.
- A kosár eltömődhetett / a lyukak elzáródtak: Rendszeresen tisztítsa a kosarakat. Győződjön meg róla, hogy az alján lévő lyukak nincsenek eltömődve.
- A gépet vízköteleníteni kell: Kövesse a Tisztítás és karbantartás rész utasításait.

Az ital túl keserű vagy savas.

- Őrlési beállítás igazítása: Az őrlés megkezdése előtt használja a gép oldalán található őrlésállító tárcsát, hogy az aktuális őrlési beállítást az érintőpanel ajánlott beállításához igazítsa.
- Arány módosítása: Az őrlemény-víz arány növeléséhez vagy csökkentéséhez lásd a További beállítások részt.
- Főzési hőmérséklet módosítása: Sötét pörkölésű kávébabhoz az alacsony vagy közepes hőmérsékletet ajánljuk. Közepes vagy világos pörkölés esetén a közepes vagy magas hőmérséklet a megfelelő választás.

HIBAELHÁRÍTÁSI ÚTMUTATÓ

MINDEN HIBAÜZENET (PL. VÍZ HOZZÁADÁSA, BAB HOZZÁADÁSA STB.)

Víz hozzáadása (Add Water) értesítés

- Ellenőrizze, hogy van-e víz a víztartályban. Ha üres, töltsön friss vizet a tartályba, majd nyomja meg a START BREW gombot a folytatáshoz.
- Ha a tartály fel van töltve, vegye ki, majd illessze vissza a helyére, és nyomja meg ismét a START BREW gombot.

Bab hozzáadása (Add Beans) értesítés

- Ellenőrizze, hogy van-e elegendő kávébab a babtartályban.
- Ha van benne bab, de mégis ADD BEANS üzenet jelenik meg, húzza ki a gépet, és óvatosan nyomja le a babokat az őrlőkések felé.

Portafilter behelyezése (Install Portafilter) értesítés

- Győződjön meg róla, hogy a portafilter vízszintesen helyezkedik el az őrlőtartón.
- Ellenőrizze, hogy a portafilter teljesen be van-e tolva az őrlőtartóba.
- A tisztítókefével távolítsa el minden kávémaradványt az őrlőtartóból.
- Húzza ki a gépet, majd csatlakoztassa újra.

BABTARTÁLY BEHELYEZÉSE (INSTALL HOPPER) ÉRTEŚÍTÉS

- Rögzítse a babtartályt a kar az óramutató járásával megegyező irányba történő elfordításával.
- Ha a hiba továbbra is fennáll, oldja ki a babtartályt (kar óramutató járásával ellentétesen), emelje le, majd illessze vissza határozottan. Lehet, hogy el kell távolítania néhány babot az őrlő tetejéről, mielőtt visszahelyezi. Ezután forgassa el a kart az óramutató járásával megegyező irányba a rögzítéshez.

TEJKANCÓS BEHELYEZÉSE (INSTALL JUG) ÉRTEŚÍTÉS

- Habosításkor győződjön meg róla, hogy a tejkancsó a platformon van.
- A tejkancsó alja és a platform is legyen tiszta és száraz.

ÖBLÍTÉS (RINSE) ÉRTEŚÍTÉS

- Ha forró ital után hideg italt szeretne készíteni, megjelenhet a „RINSE” értesítés. További részletek a Gép használata részben található.

VÍZKÖTELENÍTÉS (DESCALE) ÉRTEŚÍTÉS

- Itt az ideje a gép vízkötelenítésének. Lásd a Vízkötelenítés részt a Tisztítás és karbantartás fejezetben.

TISZTÍTÁS (CLEAN) ÉRTEŚÍTÉS

- Itt az ideje egy tisztítási ciklus lefuttatásának. Lásd a Tisztítási ciklus futtatása részt a Tisztítás és karbantartás fejezetben.

Hiba (Er)

- Ha a kijelzőn „Er” és utána egy szám (pl. „Er 03”) jelenik meg, vegye fel a kapcsolatot az ügyfélszolgálatl: ninja.hu.

SharkNinja Germany GmbH,
Rotfeder-Ring 9,
60327 Frankfurt am Main,
Germany
ninjahome.hu

SharkNinja Europe Limited,
1st/2nd Floor Building 3150, Thorpe Park,
Century Way, Leeds, England, LS15 8ZB
+44 (0)800 862 0453
ninjahome.hu

