



# MICROWAVE OVEN

---



**ENGLISH**

MBM00192601  
Rev.00\_102524

[www.lg.com](http://www.lg.com)

Copyright © 2024 LG Electronics. All Rights Reserved

## TABLE OF CONTENTS

This manual may contain images or content that may be different from the model you purchased.

This manual is subject to revision by the manufacturer.

### IMPORTANT SAFETY INSTRUCTIONS

READ CAREFULLY AND KEEP FOR FUTURE REFERENCE .....	3
WARNING .....	3
CAUTION .....	8





## IMPORTANT SAFETY INSTRUCTIONS

### READ CAREFULLY AND KEEP FOR FUTURE REFERENCE

The following safety guidelines are intended to prevent unforeseen risks or damage from unsafe or incorrect operation of the appliance. The guidelines are separated into '**WARNING**' and '**CAUTION**' as described below.

ENGLISH

### Safety Messages

	This symbol is displayed to indicate matters and operations that can cause risk. Read the part with this symbol carefully and follow the instructions in order to avoid risk.
	<b>WARNING</b> This indicates that the failure to follow the instructions can cause serious injury or death.
	<b>CAUTION</b> This indicates that the failure to follow the instructions can cause the minor injury or damage to the appliance.
	This symbol is displayed to alert that hot surface. Do not touch surfaces during use in order to prevent burn hazard.

### WARNING

#### **WARNING**

- To reduce the risk of explosion, fire, death, electric shock, injury or scalding to persons when using this product, follow basic precautions, including the following:

### Technical Safety

- This appliance can be used by children aged from 8 years and above and persons with reduced physical, sensory or mental capabilities or lack of experience and knowledge if they have been given supervision

#### 4 IMPORTANT SAFETY INSTRUCTIONS

---

or instruction concerning use of the appliance in a safe way and understand the hazards involved. Children shall not play with the appliance. Cleaning and user maintenance shall not be made by children without supervision.

- This appliance is not intended for use by persons (including children) with reduced physical, sensory or mental capabilities, or lack of experience and knowledge, unless they have been given supervision or instruction concerning use of the appliance by a person responsible for their safety. Children should be supervised to ensure that they do not play with the appliance.
- To reduce the risk of burns, electric shock, fire, injury to persons or exposure to excessive microwave energy when using the microwave oven, read all instructions before using the appliance.
- During use the appliance becomes hot. Care should be taken to avoid touching heating elements inside the oven. Children less than 8 years of age shall be kept away unless continuously supervised.
- Do not attempt to tamper with, or make any adjustments or repairs to the door, door seals, control panel, safety interlock switches or any other part of the oven which would involve the removal of any cover protecting against exposure to microwave energy.
- Only qualified service person from LG Electronics service centre should disassemble, repair, or modify the appliance.
- It is hazardous for anyone other than a competent person to carry out any service or repair operation that involves the removal of a cover which gives protection against exposure to microwave energy.
- Unlike other appliances, the microwave oven is a high-voltage and a high electrical-current piece of equipment. Improper use or repair could result in harmful exposure to excessive microwave energy or in electric shock.
- If the door or door seals are damaged, the oven must not be operated until it has been repaired by a competent person.
- Do not use your microwave oven to cook eggs in the shell. Pressure can build up inside the shell, causing it to burst.
- Liquids and other foods must not be heated in sealed containers since they are liable to explode. Remove the plastic wrapping from

food before cooking or defrosting. Note though that in some cases food should be covered with plastic film, for heating or cooking.

- Do not use harsh abrasive cleaners or sharp metal scrapers to clean the oven door glass since they can scratch the surface, which may result in shattering of the glass.
- The microwave oven must not be placed in a cabinet. The microwave oven is intended to be used free-standing.
- Keep the appliance and its cord out of reach of children less than 8 years.
- The appliance is not intended to be operated by means of an external timer or separate remote-control system.
- This appliance should not be used for commercial catering purposes. This appliance is intended to be used in household and similar applications such as:
  - Staff kitchen areas in shops, offices and other working environments;
  - Farm house;
  - By clients in hotels, motels and other residential environments;
  - Bed and breakfast type environments.
- Do not install this appliance inside mobile vehicles (camping cars).
- When heating food in plastic or paper containers, keep an eye on the oven due to the possibility of ignition.
- The contents of feeding bottles and baby food jars shall be stirred or shaken and the temperature checked before consumption, in order to avoid burns.
- Only use utensils that are suitable for use in microwave ovens. They may heat-up and char.
  - Remove metal twist ties before using the appliance.
  - Do not use wooden containers and ceramic containers that have metallic (e.g. gold or silver) inlays.
  - Metallic containers for food and beverages are not allowed during microwave cooking. Metal objects in particular may arc in the oven, which can cause serious damage.

## 6 IMPORTANT SAFETY INSTRUCTIONS

---

- The microwave oven is intended for heating food and beverages. Drying of food or clothing and heating of warming pads, slippers, sponges, damp cloth and similar may lead to risk of injury, ignition or fire.
- If smoke is observed (or emitted), switch off or unplug the appliance and keep the door closed in order to stifle any flame.
- Only use the temperature probe recommended for this oven.
  - You can not ascertain that the temperature is accurate with an unsuitable temperature probe.
  - This model does not provide a temperature probe.
- When heating liquids, e.g. soups, sauces and beverages in your microwave oven,
  - Avoid using straight sided containers with narrow necks.
  - Do not overheat.
  - Stir the liquid before placing the container in the oven and again halfway through the heating time.
  - Be careful when handling the container.

Microwave heating of beverages can result in delayed eruptive boiling, therefore care must be taken when handling the container.
  - After heating, let it stand in the appliance for a short time; stir or shake it again carefully and check the temperature of it before consuming to avoid burns (especially, contents of feeding bottles and baby food jars).
- The oven should be cleaned regularly and any food deposits removed. Failure to maintain the oven in a clean condition could lead to deterioration of the surface that could adversely affect the life of the appliance and possibly result in a hazardous situation.
- Cleaning and user maintenance shall not be made by children unless they are aged from 8 years and above and supervised.
- The appliance shall not be cleaned with a steam cleaner.
- Steam cleaner is not to be used.
- During use the appliance becomes hot. Care should be taken to avoid touching heating elements inside the oven.

- Only allow children to use the oven without supervision when adequate instructions have been given so that the child is able to use the oven in a safe way and understands the hazards of improper use.

## Installation

- Ensure that the outlet socket is properly grounded, and that the earth pin on the power cord is not damaged or removed from the power plug. For more details on grounding, inquire at an LG Electronics customer information centre.
- This appliance must be earthed. The wires in the mains lead are coloured in accordance with the following codes:
  - BLUE: Neutral
  - BROWN: Live
  - GREEN and YELLOW: Earth
- As the colours of the wires in the mains lead of this appliance may not correspond with the coloured markings identifying the terminals in your plug proceed as follows:
  - The wire which is coloured BLUE must be connected to the terminal which is marked with the letter N or coloured BLACK.
  - The wire which is coloured BROWN must be connected to the terminal which is marked with the letter L or Coloured RED.
  - The wire which is coloured GREEN & YELLOW or GREEN must be connected to the terminal which is marked with the letter G or earth symbol.

 Earth symbol

- This appliance incorporates an earth connection for functional purposes.
- If the supply cord is damaged, it must be replaced by the manufacturer, its service agent or similarly qualified persons in order to avoid a hazard. Improper use may cause serious electric damage.
- The appliance is supplied from a cord extension set or an electrical portable outlet device, the cord extension set on electrical portable

## 8 IMPORTANT SAFETY INSTRUCTIONS

---

outlet device must be positioned so that it is not subject to splashing or ingress of moisture.

- If the power cord is damaged or the hole of the outlet socket is loose, do not use the power cord and contact an authorized service centre.

### **Operation**

- Children should not allow to play with accessories or hang down from the door or any part of the appliance.
- When the appliance is operated in the combination mode, children should only use the appliance under adult supervision due to the temperatures generated.
- Never operate the appliance when it is empty. Food or water should always be in the appliance during operation to absorb the microwave energy.
- Do not operate your appliance if it is damaged. It is particularly important that the oven door closes properly and that there is no damage to the: (1) door (bent), (2) hinges and latches (broken or loosened), (3) door seals and sealing surfaces. It could result in harmful exposure to excessive microwave energy.
- Do not use the appliance for the purpose of dehumidification. (ex. Operating the microwave oven with wet newspapers, clothes, toys, electric devices, pet or child etc.) It can be the cause of serious damage to safety such as a fire, a burn or a sudden death due to an electric shock.
- Be certain to use proper accessories on each operation mode. Improper use could result in damage to your appliance and accessories, or could make spark and a fire.

### **CAUTION**

---

#### **CAUTION**

- To reduce the risk of injury to persons, malfunction, or damage to the product or property when using the appliance, follow basic safety precautions, including the following:
-

## Installation

- Install the appliance according to the installation requirements that are in this manual.
- Allow at least 8 cm from the front of the oven door to avoid accidental tipping of the appliance.
- The turntable must always be in place when you operate the appliance.
- Do not block an exhaust outlet that is located on the top, bottom or side of the appliance.
- Do not place any object (such as kitchen towels, napkins, etc.) between the appliance front face and the door.
- In order to avoid a hazard due to inadvertent resetting of the thermal cut-out, this appliance must not be supplied through an external switching device, such as a timer, or connected to a circuit that is regularly switched on and off by the utility.

### Installation Location

- 1 Place the microwave oven on a flat surface with more than 85 cm height.
  - The front of the oven should be at least 8 cm from the edge of the surface to prevent tipping.
- 2 Allow at least 20 cm from the top, 20 cm from the sides, and 20 cm back of the oven for proper ventilation.
  - Free airflow around the oven is important.
  - An exhaust outlet is located on bottom or side of the oven. If you use the microwave oven in an enclosed space or cupboard, the air flow for cooling the product could be worse. It may result in lower performance and reduced service life.

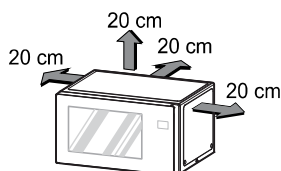

## 10 IMPORTANT SAFETY INSTRUCTIONS

---

- 3 Place the rotating ring inside the oven and place the glass tray on top.
- 4 Insert the power plug into an outlet.
  - Do not block the outlet to prevent damage the oven.
  - Make sure the microwave oven is the only appliance connected to the socket.
  - If your oven does not operate properly, unplug it from the electrical socket and then plug it back in.

---

### NOTE

- Do not place oven above a gas or electric range.
- 

### Operation

- Do not touch the appliance (including the oven door, outer cabinet, rear cabinet, oven cavity, accessories and dishes) during grill mode, convection mode and auto cook operations. The temperature of accessible surfaces may be high when the appliance is operating. There is the danger of a burn unless wearing thick culinary gloves.
- Do not place an object(a book, a box, water bottle, vase etc.) on the appliance. The appliance may overheat or catch fire or the object may fall, causing injury to persons.
- Do not operate the appliance with the door open. It could result in harmful exposure to excessive microwave energy.
- Set the cooking times correctly. The small amounts of food require shorter cooking or heating time. Over cooking may result in the food catching on fire and subsequent damage to your appliance.
- Do not use recycled paper products. They may contain impurities which may cause sparks or fires when used in cooking.
- Do not cook food wrapped in paper towels or newspaper, unless your cook book contains instructions for the food you are cooking.
- Do not use newspaper in place of paper towels for cooking.
- Do not use the appliance to dry newspapers or clothes. They may catch fire.

- Do not cook eggs in their shell. Eggs in their shell and whole hard-boiled eggs should not be heated in microwave ovens since they may explode, even after microwave heating has ended. Pressure will build up inside the egg which will burst.
- Do not attempt deep fat frying in your appliance. This could result in a sudden boil over of the hot liquid.
- Pierce the skin of potatoes, apples or any such fruit or vegetables before cooking. They could burst.
- If smoke is observed (or emitted), switch off or unplug the appliance and keep the door closed in order to stifle any flame.
- Follow exact directions given by each manufacturer for their popcorn product.
  - Never use a brown paper bag for popping corn.
  - Never attempt to pop leftover kernels.
  - Do not leave the appliance unattended while the corn is being popped.
  - If corn fails to pop after the suggested times, discontinue cooking.
  - Overcooking could result in the corn catching a fire.
- The power connection may be achieved by having the plug accessible or by incorporating a switch in the fixed wiring in accordance with the wiring rules. Using improper plug or switch can cause an electric shock or a fire.
- All air vents should be kept clear during cooking. If air vents are covered during appliance operation the appliance may overheat.

### **Maintenance**

- If it is necessary to take precautions during user maintenance, appropriate details shall be given.
- Do not rinse containers, tray and rack by placing them in water immediately after cooking.
- Unplug the power plug and allow it to cool before cleaning.
- Always use gloves when removing food and accessories after cooking as the oven and accessories will be very hot.

## 12 IMPORTANT SAFETY INSTRUCTIONS

---

- Allow the turntable to cool before removing it from the appliance.
- Do not allow food or cleaner residue to accumulate on sealing surfaces of the appliance.
- Keep the inside and outside of the appliance clean.

### **Cleaning**

Keep the oven clean inside and outside. Take special care to keep the inner door panel and the front frame free of food or grease build-up. Clean your oven weekly or more often, if needed.

- Abrasive cleansers, steel wool pads, gritty wash cloths, some paper towels, etc., can damage the control panel and the interior and exterior of the oven.

### **Cleaning the Interior**

Use a damp cloth to clean the surfaces of the door and wipe out crumbs between the door and the frame. Remove greasy spatters with a soapy cloth then rinse and dry.

- Wipe spatters immediately with a wet paper towel, especially after cooking chicken or bacon.
- If steam accumulates inside or outside of the oven door, wipe the panels with a soft cloth.

### **Cleaning the Exterior**

Clean the outside of the oven with soap and water. Rinse with clean water and dry with a soft cloth or paper towel.

- Do not allow the water to seep into the ventilation openings to prevent damage to the operating parts inside the oven.
- The door and door seals should be kept clean. Use only warm, soapy water, rinse then dry thoroughly.
- Frequently wipe metal parts with a damp cloth.

### **Cleaning the Control Panel**

Open the door to prevent the oven from accidentally starting. Wipe with a damp cloth followed immediately by a dry cloth. Press **STOP** or **STOP/Clear** after cleaning.

### **Cleaning the Accessories**

Wash the glass tray and rotating ring in mild, sudsy water. For heavily soiled areas, use a mild cleanser and scouring sponge. Dry completely before use.

- The glass tray and rotating ring are dishwasher safe.

**Memo**



# МИКРОВЪЛНОВА ПЕЧКА

---



БЪЛГАРСКИ

[www.lg.com](http://www.lg.com)

Copyright © 2024 LG Electronics. Всички права запазени

# СЪДЪРЖАНИЕ

Ръководството може да съдържа изображения или съдържание, различно от модела, който сте закупили.

Ръководството подлежи на редакция от производителя.

## ВАЖНИ ИНСТРУКЦИИ ЗА БЕЗОПАСНОСТ

ПРОЧЕТЕТЕ ВНИМАТЕЛНО И ЗАПАЗЕТЕ ЗА БЪДЕЩИ СПРАВКИ.....	3
ПРЕДУПРЕЖДЕНИЕ .....	3
ВНИМАНИЕ .....	9

## ВАЖНИ ИНСТРУКЦИИ ЗА БЕЗОПАСНОСТ

### ПРОЧЕТЕТЕ ВНИМАТЕЛНО И ЗАПАЗЕТЕ ЗА БЪДЕЩИ СПРАВКИ

Насоките за безопасност по-долу имат за цел да предотвратят непредвидени рискове или увреждане поради опасна или неправилна употреба на уреда. Насоките са разделени в графи **ПРЕДУПРЕЖДЕНИЕ** и **ВНИМАНИЕ**, както е описано по-долу.

#### Съобщения във връзка с безопасността



Този символ се показва, за да посочи проблеми и операции, които могат да причинят риск. Прочетете внимателно частта с този символ и следвайте инструкциите, за да избегнете риска.



#### **ПРЕДУПРЕЖДЕНИЕ**

Това показва, че неспазването на инструкциите може да причини сериозни наранявания или смърт.



#### **ВНИМАНИЕ**

Това показва, че неспазването на инструкциите може да причини леки наранявания или да нанесе повреда на уреда.



Този символ се показва, за да предупреди за тази гореща повърхност. Не докосвайте повърхности по време на употреба, за да предотвратите опасност от изгаряне.

### ПРЕДУПРЕЖДЕНИЕ

#### **⚠ ПРЕДУПРЕЖДЕНИЕ**

- За да намалите риска от пожар, електрически удар или наранявания на хора при употреба на продукта, трябва да се спазват основните предпазни мерки, включително и следните :

### **Техническа безопасност**

- Този уред може да се използва от деца на възраст над 8 години и лица с намалени физически, сензорни или умствени способности или липса на опит и знания, ако под наблюдение или да получават инструкции относно употребата на уреда по безопасен начин, разбирайки възможните опасности. Децата не трябва да играят с уреда. Почистването и поддръжката не трябва да се извършват от деца без надзор.
- Този уред не е предназначен за използване от хора (включително деца) с ограничени физически, сетивни или умствени способности или липса на опит и познания, освен ако не са наблюдавани или инструктирани относно употребата на уреда от лице, отговорно за тяхната безопасност. Децата трябва да се наблюдават, за да се гарантира, че не си играят с уреда.
- За да намалите риска от изгаряния, токов удар, пожар, нараняване на хора или излагане на прекомерна микровълнова енергия при използване на микровълновата фурна, прочетете всички инструкции, преди да използвате уреда.
- По време на употреба уредът се нагрява. Трябва да се внимава да не се докосват нагревателните елементи във фурната. Деца на възраст под 8 години трябва да се държат настрана, освен ако не са под постоянно наблюдение.
- Не се опитвайте да подправяте или правите каквито и да е настройки или ремонти на вратата, уплътненията на вратата, контролния панел, предпазните блокиращи превключватели или която и да е друга част на фурната, което би наложило премахването на каквото и да е покритие, предпазващо от излагане на микровълнова енергия.
- Само квалифициран сервизен техник от сервизния център на LG Electronics трябва да разглобява, ремонтира или модифицира уреда.
- Опасно е за всеки, който не е компетентно лице, да извършва каквато и да е операция по обслужване или ремонт, която включва премахване на капак, който осигурява защита срещу излагане на микровълнова енергия.

- За разлика от други уреди, микровълновата фурна е оборудвана с високо напрежение и голям електрически ток. Неправилната употреба или ремонт може да доведе до вредно излагане на прекомерна микровълнова енергия или токов удар.
- Ако вратата или уплътненията на вратата са повредени, фурната не трябва да се използва, докато не бъде ремонтирана от компетентно лице.
- Не използвайте вашата микровълнова фурна за варене на яйца с черупки. Вътре в черупката може да се натрупа налягане, което да я накара да се спуква.
- Течностите и другите храни не трябва да се нагряват в запечатани съдове, тъй като може да експлодират. Отстранете пластмасовата опаковка от храната преди готвене или размразяване. Обърнете внимание обаче, че в някои случаи храната трябва да бъде покрита с пластмасово фолио за загряване или готвене.
- Не използвайте груби абразивни почистващи препарати или остри метални стъргалки за почистване на стъклото на вратата на фурната, тъй като може да надраскат повърхността, което може да доведе до счупване на стъклото.
- Микровълновата фурна не трябва да се поставя в шкаф. Микровълновата фурна е предназначена да се използва свободно стояща.
- Дръжте уреда и неговия кабел далеч от обсега на деца под 8 години.
- Уредът не е предназначен да се управлява с помощта на външен таймер или отделна система за дистанционно управление.
- Този уред не трябва да се използва за търговски кетъринг цели. Той е предназначен за използване в домакински и подобни приложения, като
  - кухненски зони за персонала в магазини, офиси и друга работна среда;
  - ферма;
  - от клиенти в хотели, мотели и друг вид жилищно настаняване;

## 6 ВАЖНИ ИНСТРУКЦИИ ЗА БЕЗОПАСНОСТ

---

- настаняване от типа нощувка и закуска.
- Не монтирайте този уред в мобилни превозни средства (каравани).
- Когато затопляте храна в пластмасови или хартиени съдове, следете фурната поради възможността от запалване.
- Съдържанието на шишетата за хранене и бурканите с бебешка храна трябва да се разбърква или разклаща и да се проверява температурата преди консумация, за да се избегнат изгаряния.
- Използвайте само прибори, които са подходящи за микровълнови фурни. Те може да се нагреят и овъглят.
  - Отстранете телчетата за връзване, преди да използвате уреда.
  - Не използвайте дървени и керамични съдове, които имат метални (напр. златни или сребърни) инкрустации.
  - По време на готвене в микровълнова фурна не се допуска използването на метални съдове за храна и напитки. Особено метални предмети може да образуват искри във фурната, което да причини сериозни щети.
- Микровълновата фурна е предназначена за затопляне на храни и напитки. Сушенето на храна или дрехи и нагряването на подложки за затопляне, чехли, гъби, влажна кърпа и други подобни може да доведе до риск от нараняване, запалване или пожар.
- Ако забележите (или се отдели) дим, изключете уреда от контакта и оставете вратата затворена, за да задушите пламъка.
- Използвайте само температурната сонда, препоръчана за тази фурна.
  - Не можете да се уверите, че температурата е точна с неподходяща температурна сонда.
  - Този модел не разполага с температурна сонда.
- При нагряване на течности, напр. супи, сосове и напитки във вашата микровълнова фурна,
  - Избягвайте да използвате съдове с прави страни и тесни гърла.
  - Не загрявайте прекомерно.

- Разбъркайте течността, преди да поставите съда във фурната и отново по средата на времето за нагряване.
- Бъдете внимателни, когато боравите със съда.  
Микровълновото нагряване на напитки може да доведе до забавено кипене, поради което трябва да се внимава при подаването на съда.
- След загряване оставете да престои в уреда за кратко, разбъркайте или разклатете отново внимателно и проверете температурата преди консумация, за да избегнете изгаряния (особено съдържанието на шишета за хранене и буркани с бебешка храна).
- Фурната трябва да се почиства редовно и всички остатъци от храна да се отстраняват. Неподдържането на фурната в чисто състояние може да доведе до влошаване на повърхността, което може да повлияе неблагоприятно на живота на уреда и евентуално да доведе до опасна ситуация.
- Почистването и потребителската поддръжка не трябва да се извършват от деца, освен ако не са на възраст над 8 години и са под надзор.
- Уредът не трябва да се почиства с парочистачка.
- Не трябва да се използва парочистачка.
- По време на употреба уредът се нагрява. Трябва да се внимава да не се докосват нагревателните елементи във фурната.
- Позволявайте на деца да използват фурната без надзор само когато са дадени подходящи инструкции, така че детето да може да използва фурната по безопасен начин и да разбира опасностите от неправилна употреба.

### Монтиране

- Уверете се, че контактът е правилно заземен и че заземяващият щифт върху електрическия кабел не е повреден или изваден от щепсела. За повече информация относно заземяването, попитайте в центъра за информация за клиенти на LG Electronics.

## 8 ВАЖНИ ИНСТРУКЦИИ ЗА БЕЗОПАСНОСТ

---

- Този уред трябва да бъде заземен. Проводниците в захранващия кабел са оцветени в съответствие със следните кодове:
  - СИН ЦВЯТ: неутрални
  - КАФЯВ ЦВЯТ: под напрежение
  - ЗЕЛЕН и ЖЪЛТ ЦВЯТ: заземени
- Тъй като цветовете на проводниците в захранващия кабел на този уред може да не съответстват на цветните маркировки, идентифициращи клемите във вашия щепсел, продължете както следва:
  - Проводникът, който е оцветен в СИН ЦВЯТ трябва да бъде свързан с клемата, която е маркирана с буквата N или оцветена в ЧЕРЕН ЦВЯТ.
  - Проводникът, който е оцветен в КАФЯВ ЦВЯТ трябва да бъде свързан с клемата, която е маркирана с буквата L или оцветена в ЧЕРВЕН ЦВЯТ.
  - Проводникът, който е оцветен в ЗЕЛЕН и ЖЪЛТ ЦВЯТ или в ЗЕЛЕН ЦВЯТ трябва да бъде свързан с клемата, която е маркирана с буквата G или символ за заземяване.

### Символ за заземяване

- Този уред включва заземяваща връзка за функционални цели.
- Ако захранващият кабел е повреден, той трябва да бъде сменен от производителя, негов сервизен техник или лице с подобна квалификация, за да се избегне опасност. Неправилната употреба може да причини сериозни електрически повреди.
- Ако уредът се захранва чрез удължителен кабел или електрическо преносимо устройство, те трябва да бъдат разположени на място, защитено от пръски или влага.
- Ако захранващият кабел е повреден или ако отворите на контакта са хлабави, не използвайте кабела и се свържете с упълномощен сервизен център.

## Експлоатация

- Не трябва да се позволява на деца да играят с аксесоарите или да висят на вратата или която и да е част от уреда.
- Когато уредът работи в комбиниран режим, децата следва да го използват само под наблюдение на възрастен поради създаваните температури.
- Никога не работете с уреда, когато е празен. Винаги трябва да има храна или вода в него по време на работа, за да се абсорбира микровълновата енергия.
- Не работете с уреда, ако е повреден. Особено важно е вратата на фурната да се затваря правилно и да няма повреди на: (1) вратата (огънатата), (2) пантите и ключалките (счупени или разхлабени), (3) уплътненията на врати и уплътнителните повърхности. Това може да доведе до вредно излагане на прекомерна микровълнова енергия.
- Не използвайте уреда с цел обезвлажняване. (напр. експлоатиране на микровълновата фурна с мокри вестници, дрехи, играчки, електрически уреди, домашни любимци или деца и др.) Това може да е причина за сериозни проблеми с безопасността, като пожар, изгаряне или внезапна смърт поради токов удар.
- Уверете се, че използвате подходящи аксесоари за всеки режим на работа. Неправилната употреба може да доведе до повреда на уреда и аксесоарите или да причини искра и пожар.

## ВНИМАНИЕ

### ВНИМАНИЕ

- За намаляване на риска от нараняване на лица, неправилна работа или повреда на продукта или материални щети при използване на уреда, спазвайте основните предпазни мерки, включително следното:

### Монтиране

- Монтирайте уреда в съответствие с изискванията за монтаж, посочени в това ръководство.
- Оставете поне 8 сантиметра от предната страна на вратата на фурната, за да избегнете случайно преобръщане на уреда.
- Въртящата се поставка винаги трябва да е на мястото си, когато работите с уреда.
- Не блокирайте изпускателен отвор, който се намира отгоре, отдолу или отстрани на уреда.
- Не поставяйте никакви предмети (като кухненски кърпи, салфетки и др.) между предната страна на уреда и вратата.
- За да се избегне опасност поради неволно нулиране на термичния прекъсвач, този уред не трябва да се захранва чрез външно превключващо устройство, като таймер, или да се свързва с верига, която редовно се включва и изключва от електрическата мрежа.

### Място на монтаж

- 1 Поставете микровълновата фурна върху равна повърхност с височина над 85 cm.
  - Предната част на фурната трябва да е поне на 8 cm от ръба на повърхността, за да се избегне преобръщане.
- 2 Оставете поне 20 cm отгоре, 20 cm отстрани и 20 cm отзад на фурната за правилна вентилация.
  - Свободният въздушен поток около фурната е важен.
  - Изпускателен отвор има отдолу или отстрани на фурната. Ако използвате микровълновата фурна в затворено пространство или шкаф, въздушният поток за охлаждане на продукта може

да бъде по-лош. Това може да доведе до по-ниска ефективност и намален експлоатационен живот.

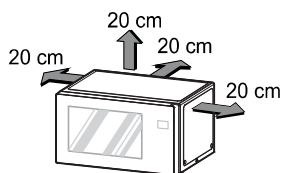

- 3 Поставете въртящия се пръстен във фурната и поставете стъклената табличка отгоре.
- 4 Включете щепсела в контакт.
  - Не блокирайте изхода, за да предотвратите повреда на фурната.
  - Уверете се, че микровълновата фурна е единственият уред, включен в контакта.
  - Ако фурната ви не работи изправно, извадете щепсела от електрическия контакт и след това го включете отново.

#### ЗАБЕЛЕЖКА

- Не поставяйте фурната над газов или електрически котлон.

#### Експлоатация

- Не докосвайте уреда (включително вратата на фурната, външния корпус, задния корпус, вътрешността на фурната, аксесоарите и съдовете) по време на режим на грил, режим на конвекция и операции за автоматично готвене. Температурата на достъпните повърхности може да е висока, когато уредът работи. Има опасност от изгаряне, освен ако не носите дебели кулинарни ръкавици.
- Не поставяйте предмет (книга, кутия, бутилка вода, ваза и др.) върху уреда. Уредът може да прегрее или да се запали или предметът може да падне, което да причини нараняване на хора.

## 12 ВАЖНИ ИНСТРУКЦИИ ЗА БЕЗОПАСНОСТ

---

- Не работете с уреда при отворена врата. Това може да доведе до вредно излагане на прекомерна микровълнова енергия.
- Задайте правилно времето за готвене. Малките количества храна изискват по-кратко време за готвене или затопляне. Прекомерното готвене може да доведе до запалване на храната и последваща повреда на вашия уред.
- Не използвайте продукти от рециклирана хартия. Те може да съдържат примеси, които да причинят искри или пожари, когато се използват при готвене.
- Не гответе храна, увита в хартия или вестник, освен ако вашата готварска книга не съдържа инструкции за храната, която готвите.
- Не използвайте вестници вместо хартия за готвене.
- Не използвайте уреда за сушене на вестници или дрехи. Те може да се запалят.
- Не гответе яйца с черупки. Яйцата с черупки и цели твърдо сварени яйца не бива да се нагряват в микровълнова фурна, тъй като може да експлодират, дори след като нагряването в микровълновата е приключило. Вътре в яйцето ще се натрупа налягане, което ще го спуга.
- Не се опитвайте да пържите в много мазнина във вашия уред. Това може да доведе до внезапно кипене на горещата течност.
- Продупчете кората на картофи, ябълки или подобни плодове или зеленчуци преди готвене. Може да се спугат.
- Ако забележите (или се отдели) дим, изключете уреда от контакта и оставете вратата затворена, за да задушите пламъка.
- Следвайте точните указания, дадени от всеки производител за неговия продукт от типа на пуканки.
  - Никога не използвайте кафява хартиена торбичка за пукане на царевица.
  - Никога не се опитвайте да извадите остатъците от ядки.
  - Не оставяйте уреда без надзор, докато се пука царевицата.
  - Ако царевицата не се разпука след определеното време, прекратете готвенето.

- Прекомерното готвене може да доведе до запалване на царевицата.
- Захранването може да се осъществи чрез достъп до щепсела или чрез включване на превключвател във фиксираното окабеляване в съответствие с правилата за окабеляване. Използването на неподходящ щепсел или ключ може да причини токов удар или пожар.
- Всички вентилационни отвори следва да са чисти по време на готвене. Ако вентилационните отвори са покрити по време на работа на уреда, той може да прегрее.

### **Поддръжка**

- Ако е необходимо да се вземат предпазни мерки по време на потребителската поддръжка, трябва да се дадат подходящи подробности.
- Не изплаквайте съдовете, табличката и решетката, като ги поставяте във вода веднага след готвене.
- Изключете щепсела от контакта и оставете фурната да изстине преди почистване.
- Винаги използвайте ръкавици, когато изваждате храна и аксесоари след готвене, тъй като фурната и аксесоарите ще бъдат много горещи.
- Оставете въртящата се поставка да се охлади, преди да я извадите от уреда.
- Не позволявайте остатъци от храна или почистващ препарат да се натрупват върху уплътнителните повърхности на уреда.
- Поддържайте вътрешната и външната страна на уреда чисти.

### **Почистване**

Поддържайте фурната чиста отвътре и отвън. Погрижете се специално, за да запазите вътрешния панел на вратата и предната рамка без натрупвания от храна или мазнини. Почиствайте фурната всяка седмица или по-често, ако е необходимо.

## 14 ВАЖНИ ИНСТРУКЦИИ ЗА БЕЗОПАСНОСТ

---

- Абразивни почистващи препарати, телени гъбички, кърпи с пясъчни частици, някои хартиени кърпи и др. може да повредят контролния панел и вътрешната и външната част на фурната.

### **Почистване на вътрешните части**

Използвайте влажна кърпа, за да почистите повърхностите на вратата и отстранете трохите между вратата и рамката. Премахнете мазните пръски с кърпа със сапунен разтвор, след което изплакнете и подсушете.

- Избършете пръските веднага с мокра хартиена кърпа, особено след готвене на пиле или бекон.
- Ако се натрупа пара във или извън вратата на фурната, избършете панелите с мека кърпа.

### **Почистване на външните части**

Почистете външната част на фурната със сапун и вода. Изплакнете с чиста вода и подсушете с мека или хартиена кърпа.

- Не позволявайте на водата да проникне във вентилационните отвори, за да предотвратите повреда на работните части във фурната.
- Вратата и уплътненията на вратата трябва да се поддържат чисти. Използвайте само топла сапунена вода, изплакнете и след това подсушете старателно.
- Често избърсвайте металните части с влажна кърпа.

### **Почистване на контролния панел**

Отворете вратата, за да предотвратите случайно стартиране на фурната. Избършете с влажна кърпа, а след това веднага със суха кърпа. Натиснете **STOP** или **STOP/Clear** след почистване.

### **Почистване на аксесоарите**

Измийте стъклената табличка и въртящия се пръстен в мека сапунена вода. За силно замърсени зони използвайте мек почистващ препарат и гъба за почистване. Изсушете напълно преди употреба.

- Стъклената табличка и въртящият се пръстен може да се мият в съдомиялна машина.



# MIKROVALNA PEĆNICA

---



HRVATSKI

[www.lg.com](http://www.lg.com)

Autorsko pravo © 2024 LG Electronics. Sva prava pridržana

## SADRŽAJ

Ovaj priručnik može sadržavati ilustracije ili sadržaj koji se razlikuju od modela koji ste kupili.

Ovaj je priručnik podložan izmjenama koje provodi proizvođač.

### VAŽNE SIGURNOSNE UPUTE

PAŽLJIVO PROČITAJTE I SAČUVAJTE ZA BUDUĆU UPORABU .....	3
UPOZORENJE .....	3
OPREZ .....	9

## VAŽNE SIGURNOSNE UPUTE

### PAŽLJIVO PROČITAJTE I SAČUVAJTE ZA BUDUĆU UPORABU

Sljedeće sigurnosne smjernice namijenjene su za sprječavanje nepredviđenih opasnosti ili štete uzrokovane neopreznom ili nepravilnom uporabom uređaja. Smjernice su podijeljene na „**UPOZORENJE**“ i „**OPREZ**“ kao što je opisano u nastavku.

HRVATSKI

#### Sigurnosne poruke



Ovaj se simbol prikazuje kako bi ukazao na stvari i radnje koje mogu predstavljati opasnost. Pažljivo pročitajte dio označen ovim simbolom i slijedite upute kako biste izbjegli opasnost.



#### **UPOZORENJE**

Ovo označava da u slučaju nepridržavanja uputa može doći do težih ozljeda ili smrti.



#### **OPREZ**

Ovo označava da u slučaju nepridržavanja uputa može doći do manjih ozljeda ili oštećenja uređaja.



Ovaj se simbol prikazuje kako bi upozorio na vruću površinu. Nemojte dirati površine tijekom uporabe kako biste izbjegli opasnost od opekline.

### UPOZORENJE

#### **UPOZORENJE**

- Kako biste smanjili opasnost od eksplozije, požara, smrti, strujnog udara, ozljede ili opekotina osoba prilikom upotrebe ovog proizvoda, slijedite osnovne mjere opreza, uključujući sljedeće:

#### Tehnička sigurnost

- Ovim se uređajem mogu koristiti djeca starija od 8 godina i osobe sa smanjenim fizičkim, osjetilnim ili mentalnim sposobnostima ili s

#### 4 VAŽNE SIGURNOSNE UPUTE

---

manjkom iskustva i znanja, uz nadzor ili upute o sigurnoj upotrebi uređaja te ako razumiju uključene opasnosti. Djeca se ne smiju igrati s uređajem. Čišćenje i održavanje ne smiju obavljati djeca bez nadzora.

- Ovim se uređajem ne bi trebale koristiti osobe (uključujući djecu) smanjenih tjelesnih, osjetilnih ili mentalnih sposobnosti, ili s manjkom iskustva i znanja, osim ako ih osoba koja je odgovorna za njihovu sigurnost ne nadzire ili im daje upute u vezi s upotrebom uređaja. Djecu treba nadgledati kako bi se osiguralo da se ne igraju s uređajem.
- Pročitajte sve upute prije uporabe uređaja kako biste smanjili opasnost od opekline, strujnog udara, požara, tjelesnih ozljeda ili izlaganja prekomjernoj mikrovalnoj energiji pri uporabi mikrovalne pećnice.
- Uređaj tijekom upotrebe postaje vruć. Pazite da ne dodirnete grijaće elemente unutar pećnice. Djecu mlađu od 8 godina držite dalje od uređaja osim ako nisu pod stalnim nadzorom.
- Ne pokušavajte dirati niti vršiti nikakve prilagodbe ili popravke na vratima, brtvama na vratima, upravljačkoj ploči, sigurnosnim prekidačima ili bilo kojem drugom dijelu pećnice koji uključuju uklanjanje bilo kakvog poklopca koji štiti od izlaganja mikrovalnoj energiji.
- Uređaj trebaju rastavljati, popravljati ili mijenjati samo stručni servisni djelatnici ovlaštenog servisnog centra tvrtke LG Electronics.
- Opasno je da bilo tko osim stručne osobe obavlja servis ili popravak koji uključuje uklanjanje poklopca koji štiti od izlaganja mikrovalnoj energiji.
- Za razliku od drugih uređaja, mikrovalna pećnica je visokonaponski uređaj u kojem dolazi do stvaranja jake električne struje. Nepravilna uporaba ili popravak mogu dovesti do štetnog izlaganja prekomjernoj mikrovalnoj energiji ili strujnog udara.
- Ako su oštećena vrata ili brtve na vratima pećnica se ne smije koristiti sve dok je ne popravi stručna osoba.

- Nemojte upotrebljavati mikrovalnu pećnicu za kuhanje jaja u ljusci. Unutar ljuske može doći do nakupljanja pritiska koji će uzrokovati lom ljuske.
- Tekućine i druga hrana ne smiju se zagrijavati u zatvorenim posudama jer može doći do eksplozije. Uklonite plastičnu ambalažu s hrane prije kuhanja ili odmrzavanja. Imajte na umu da u nekim slučajevima hranu treba prekriti plastičnom folijom prije grijanja ili kuhanja.
- Nemojte upotrebljavati oštra abrazivna sredstva za čišćenje ili oštre metalne strugače za čišćenje stakla na vratima pećnice jer mogu ogrebat površinu, što može dovesti do loma stakla.
- Mikrovalnu pećnicu ne smijete staviti u ormarić. Mikrovalna pećnica namijenjena je za samostojeću uporabu.
- Držite uređaj i pripadajući kabel izvan dohvata djece mlađe od 8 godina.
- Uređaj nije primjeren za rukovanje s pomoću vanjskog brojača vremena ili odvojenog sustava daljinskog upravljanja.
- Ovaj se uređaj ne smije upotrebljavati u komercijalne ugostiteljske svrhe. Uređaj je primjeren za uporabu u kućanstvu i slične namjene kao što su:
  - kuhinje za zaposlenike u trgovinama, uredima i drugim radnim prostorima;
  - seoska imanja;
  - za goste hotela, motela i drugih vrsta smještajnih objekata;
  - objekti za iznajmljivanje u kojima se nudi usluga noćenja s doručkom.
- Nemojte stavljati ovaj uređaj unutar pokretnih vozila (automobila za kampiranje).
- Prilikom grijanja hrane u plastičnim ili papirnatim posudama, pazite na pećnicu zbog mogućnosti zapaljenja.
- Sadržaj bočica i staklenki s hranom za bebe treba promiješati ili protresti i obavezno provjeriti temperaturu sadržaja prije konzumacije kako bi se izbjegle opekline.

## 6 VAŽNE SIGURNOSNE UPUTE

---

- Upotrebljavajte isključivo posuđe koje je primjereno za uporabu u mikrovalnim pećnicama. Posuđe se može prekomjerno zagrijati i promijeniti boju.
  - Prije uporabe uređaja uklonite metalne spojnice.
  - Nemojte upotrebljavati drvene i keramičke posude s metalnim (npr. zlatnim ili srebrnim) ukrasnim elementima.
  - Metalne posude za hranu i piće ne smiju se upotrebljavati za pripremanje hrane u mikrovalnoj pećnici. Metalni predmeti mogu dovesti do iskrenja u pećnici, što može uzrokovati ozbiljna oštećenja.
- Mikrovalna pećnica upotrebljava se za zagrijavanje hrane i pića. Sušenje hrane ili odjeće te zagrijavanje jastučića za grijanje, papuča, kuhinjskih spužvica, vlažnih krpa i sličnih predmeta može dovesti do opasnosti od ozljeda, zapaljenja ili požara.
- Ako primijetite da je došlo do stvaranja (ili ispuštanja) dima, odmah isključite uređaj ili odvojite kabel za napajanje od električne utičnice i nemojte otvarati vrata uređaja kako biste ugušili eventualni plamen.
- Upotrebljavajte isključivo temperaturne sonde koje se preporučuju za ovu pećnicu.
  - Neprimjerenom temperaturnom sondom ne možete provjeriti je li temperatura hrane točna.
  - Ovaj model ne sadrži temperaturnu sondu.
- Kada zagrijavate tekućine, npr. juhe, umake i napitke u mikrovalnoj pećnici,
  - izbjegavajte uporabu posuda s ravnim stranama i uskim grlom.
  - Nemojte prekomjerno zagrijavati sadržaj.
  - Promiješajte tekućinu prije nego što posudu stavite u pećnicu i ponovno je promiješajte na polovici zagrijavanja.
  - Budite vrlo pažljivi pri rukovanju posudom.

Zagrijavanje pića u mikrovalnoj pećnici može dovesti do odgođenog vrenja, stoga budite vrlo oprezni pri rukovanju posudom.
  - Nakon zagrijavanja ostavite posudu da kratko odstoji u uređaju; ponovno pažljivo promiješajte ili protresite i provjerite temperaturu

sadržaja prije konzumiranja kako biste izbjegli opekline (ovo je posebno važno za sadržaj bočica i staklenki s hranom za bebe).

- Pećnicu treba redovito čistiti i uklanjati sve ostatke hrane. Ako pećnica nije čista, moguća su oštećenja površina što bi moglo negativno utjecati na radni vijek uređaja i rezultirati opasnim situacijama tijekom upotrebe.
- Čišćenje i korisničko održavanje ne smiju vršiti djeca ako nisu starija od 8 godina i pod nadzorom.
- Uređaj ne smijete čistiti parnim čistačem.
- Parni čistač se ne smije upotrebljavati.
- Tijekom upotrebe uređaj postaje vruć. Pazite da ne dodirnete grijaće elemente unutar pećnice.
- Djeci dopuštajte da bez nadzora upotrebljavaju pećnicu samo ako su dobila odgovarajuće upute kako bi pećnicu koristila na siguran način i razumjela opasnosti zbog nepravilne upotrebe.

### Postavljanje

- Provjerite je li strujna utičnica pravilno uzemljena i je li zatik za uzemljenje na kabelu za napajanje oštećen ili uklonjen sa strujnog utikača. Za više detalja o uzemljenju raspitajte se u informacijskom centru za korisnike tvrtke LG Electronics.
- Ovaj uređaj mora biti uzemljen. Žice glavnog kabela za napajanje obojene su na sljedeći način:
  - PLAVA: nula (neutralni vodič)
  - SMEĐA: faza (vanjski vodič)
  - ZELENA i ŽUTA: uzemljenje
- Imajte na umu da boje žica u glavnom kabelu za napajanje ovog uređaja možda neće odgovarati bojama koje identificiraju priključne stezaljke u vašem utikaču pa postupite na sljedeći način:
  - Žica koja je obojena PLAVO mora biti spojena na stezaljku koja je označena slovom N ili je obojena CRNO.
  - Žica koja je obojena SMEĐE mora biti spojena na stezaljku koja je označena slovom L ili je obojena CRVENO.

## 8 VAŽNE SIGURNOSNE UPUTE

---

- Žica koja je obojena ZELENO-ŽUTO ili ZELENO mora biti spojena na stezaljku koja je označena slovom G ili simbolom uzemljenja.

 Simbol uzemljenja

- Ovaj uređaj ima spoj s uzemljenjem da bi mogao pravilno raditi.
- Ako je kabel za napajanje oštećen, treba ga zamijeniti proizvođač, njegov ovlaštenu servisnu osobu ili osobu odgovarajuće obuke kako bi se izbjegla opasnost. Nepropisna uporaba može uzrokovati ozbiljno oštećenje.
- Ako se uređaj napaja s pomoću produžnog kabela ili prijenosne električne utičnice, produžni kabel ili prijenosna električna utičnica mora biti postavljena tako da nije izložena prskanju ili prodoru vlage.
- Ako je kabel za napajanje oštećen ili je otvor strujne utičnice labav, nemojte upotrebljavati strujni utikač i obratite se ovlaštenom servisnom centru.

### Rad

- Djeca se ne smiju igrati dodatnom opremom i ne smiju se vješati s vrata ili bilo kojeg dijela uređaja.
- Kada uređaj radi u kombiniranom načinu rada, djeca ga smiju upotrebljavati samo pod nadzorom odrasle osobe zbog visokih temperatura koje nastaju u uređaju.
- Nemojte upotrebljavati uređaj ako je prazan. Unutar uređaja koji radi uvijek se treba nalaziti hrana ili voda kako bi apsorbirala mikrovalnu energiju.
- Nemojte upotrebljavati uređaj ako je oštećen. Obavezno provjerite možete li dobro zatvoriti vrata pećnice i da nema oštećenja na: (1) vratima (izobličenja), (2) šarkama i zasunima (lom ili labavost), (3) brtvama na vratima i brtvenim površinama jer takva oštećenja mogu dovesti do štetnog izlaganja prekomjernoj mikrovalnoj energiji.
- Nemojte upotrebljavati uređaj za odvlaživanje (npr. rukovati mikrovalnom pećnicom s pomoću mokrih novina, odjeće, igračka, električnih uređaja, kućnih ljubimaca ili djece itd.) To može dovesti do ozbiljnog narušavanja sigurnosti i uzrokovati požar, opekline ili iznenadnu smrt uslijed strujnog udara.

- Obavezno provjerite je li pribor kojim se koristite primjeren za pojedini način rada. Nepravilna uporaba može rezultirati oštećenjem uređaja i pribora ili može izazvati iskrenje i požar.

## OPREZ

### OPREZ

- Kako biste smanjili opasnost od tjelesnih ozljeda, kvara ili oštećenja uređaja ili imovine prilikom uporabe ovog proizvoda, slijedite osnovne mjere opreza, uključujući:

### Postavljanje

- Uređaj postavite u skladu sa zahtjevima za postavljanje koji su navedeni u ovom priručniku.
- Ostavite prostor od najmanje 8 cm od prednje strane vrata pećnice kako biste izbjegli slučajno prevrtanje uređaja.
- Okretna ploča uvijek mora biti na svom mjestu kada se koristite uređajem.
- Nemojte blokirati ispušne otvore koji se nalaze s gornje, donje ili bočne strane uređaja.
- Nemojte stavljati nikakve predmete (kao što su kuhinjske krpe, salvete itd.) između prednje strane uređaja i vrata.
- Radi sprječavanja opasnosti od nehotičnog poništavanja termičkog prekidača, ovaj se uređaj ne smije napajati putem vanjskog preklopnog uređaja kao što je mjerač vremena (timer), niti ga se smije spojiti na strujni krug koji tvrtka koja isporučuje napajanje redovito uključuje i isključuje.

### Mjesto postavljanja

- 1 Mikrovalnu pećnicu postavite na ravnu površinu visine najmanje 85 cm.
  - Prednja strana pećnice treba biti najmanje 8 cm odmaknuta od ruba površine kako bi se spriječilo prevrtanje.

## 10 VAŽNE SIGURNOSNE UPUTE

---

- 2 Ostavite najmanje 20 cm od gornje površine, 20 cm od bočnih površina i 20 cm od stražnje površine mikrovalne pećnice kako biste osigurali pravilno prozračivanje.
- Važno je da osigurate neometan protok zraka oko pećnice.
  - Ispušni otvor nalazi se s donje ili bočne strane pećnice. Ako upotrebljavate mikrovalnu pećnicu u zatvorenom prostoru ili ormariću, protok zraka za hlađenje proizvoda mogao bi biti slabiji, a to može dovesti do slabijeg učinka i kraćeg uporabnog vijeka pećnice.

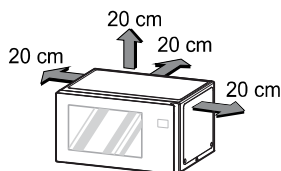

- 3 Stavite rotirajući prsten u pećnicu i stakleni pladanj na prsten.
- 4 Umetnite utikač kabela za napajanje u električnu utičnicu.
- Nemojte blokirati ispušni otvor kako biste spriječili oštećenje pećnice.
  - Provjerite je li mikrovalna pećnica jedini uređaj priključen na električnu utičnicu.
  - Ako vaša pećnica ne radi ispravno, odvojite utikač kabela za napajanje od električne utičnice i zatim ga ponovno umetnite u utičnicu.

---

### NAPOMENA

- Nemojte postavljati pećnicu iznad plinskog ili električnog štednjaka.
- 

### Rad

- Nemojte dirati uređaj (vrata mikrovalne pećnice, vanjski ormarić, stražnji ormarić, unutrašnjost pećnice, pribor i posuđe) tijekom uporabe funkcije roštilja, konvekcijskog i automatskog načina rada. Temperatura površina može biti vrlo visoka tijekom rada uređaja. Postoji opasnost od opekline ako ne nosite debele kuhinjske rukavice.

- Nemojte stavljati predmete (knjige, kutije, boce s vodom, vaze itd.) na uređaj. Uređaj se može pregrijati ili zapaliti ili može doći do pada predmeta, što bi moglo dovesti do tjelesnih ozljeda.
- Nemojte upotrebljavati mikrovalnu pećnicu dok su vrata uređaja otvorena. To može dovesti do štetnog izlaganja prekomjernoj mikrovalnoj energiji.
- Točno postavite vrijeme kuhanja. Male količine hrane zahtijevaju kraće vrijeme kuhanja ili zagrijavanja. Prekomjerno kuhanje može dovesti do zapaljenja hrane i oštećenja uređaja.
- Nemojte upotrebljavati proizvode od recikliranog papira. Takvi proizvodi mogu sadržavati nečistoće koje mogu uzrokovati iskrenje ili požar ako se upotrebljavaju za pripremu hrane.
- Nemojte kuhati hranu koja je zamotana u papirnate ručnike ili novine, osim ako ne slijedite odgovarajuće upute iz kuharice.
- Tijekom kuhanja nemojte upotrebljavati novine umjesto papirnatih ručnika.
- Nemojte upotrebljavati uređaj za sušenje novina ili odjeće. Može doći do nastanka vatre.
- Nemojte kuhati jaja u ljusci. Jaja u ljusci i cijela tvrdo kuhana jaja ne smiju se zagrijavati u mikrovalnoj pećnici jer mogu eksplodirati čak i nakon završetka zagrijavanja u mikrovalnoj pećnici. Unutar ljuske stvara se pritisak koji može dovesti do loma jaja.
- Nemojte upotrebljavati uređaj za prženje hrane u masnoći. To bi moglo dovesti do iznenadnog ključanja vruće tekućine.
- Obavezno probušite koru krumpira, jabuke ili bilo kakvog voća ili povrća prije stavljanja u mikrovalnu pećnicu kako ne bi došlo do pucanja zbog nastalog pritiska.
- Ako primijetite da je došlo do stvaranja (ili ispuštanja) dima, odmah isključite uređaj ili odvojite kabel za napajanje od električne utičnice i nemojte otvarati vrata uređaja kako biste ugušili eventualni plamen.
- Slijedite upute proizvođača koje se isporučuju sa svakim proizvodom za pripremu kokica.
  - Nemojte upotrebljavati smeđu papirnatu vrećicu za pripremu kokica.

## 12 VAŽNE SIGURNOSNE UPUTE

---

- Nemojte prekomjerno zagrijavati preostala zrna kukuruza koja se nisu pretvorila u kokice.
- Nemojte ostavljati uređaj bez nadzora tijekom pripreme kokica.
- Ako kukuruz ne pukne nakon razdoblja navedenog na ambalaži, prekinite zagrijavanje.
- Kukuruz se može zapaliti zbog prekomjernog zagrijavanja.
- Priključak na izvor napajanja može se izvesti putem električnog utikača ili ugradnjom prekidača u fiksno ožičenje u skladu s pravilima za ožičenje. Uporaba neodgovarajućeg utikača ili prekidača može uzrokovati strujni udar ili požar.
- Pazite da otvori za prozračivanje nisu blokirani tijekom rada uređaja. Ako su otvori za prozračivanje prekriveni, uređaj se može pregrijati.

### **Održavanje**

- Ako je potrebno poduzeti mjere opreza tijekom korisničkog održavanja, navest će se važne pojedinosti.
- Posude, pladanj i rešetku nemojte stavljati u vodu neposredno nakon uporabe.
- Prije čišćenja izvadite utikač kabela za napajanje iz električne utičnice i pričekajte da se uređaj ohladi.
- Uvijek nosite kuhinjske rukavice kada vadite hranu i pribor iz uređaja nakon uporabe jer će pećnica i pribor biti vrlo vrući.
- Pričekajte da se okretni tanjur ohladi prije nego što ga izvadite iz uređaja.
- Nemojte dopustiti da se ostaci hrane ili sredstva za čišćenje nakupljaju na brtvenim površinama uređaja.
- Redovito čistite unutarnje i vanjske površine uređaja.

### **Čišćenje**

Pazite da je mikrovalna pećnica uvijek čista iznutra i izvana. Posebno pazite da nema naslaga hrane ili masnoća na unutarnjoj površini vrata i prednjem okviru. Očistite pećnicu najmanje jednom tjedno ili češće, ako je potrebno.

- Abrazivna sredstva za čišćenje, jastučići od čelične vune, grube krpe za pranje, određeni papirnati ručnici i slični predmeti mogu oštetiti upravljačku ploču te unutarnje i vanjske površine pećnice.

#### **Čišćenje unutarnjih površina**

Vlažnom krpom očistite površine vrata i obrišite mrvice koje se nalaze između vrata i okvira. Uklonite masne mrlje krpom koju ste umočili u mješavinu vode i sapuna, a zatim isperite i osušite mokre površine.

- Ostatke hrane odmah obrišite mokrim papirnatim ručnikom, posebice nakon zagrijavanja piletine ili slanine.
- Ako dođe do stvaranja pare unutar ili izvan vrata pećnice, obrišite površine vrata mekom krpom.

#### **Čišćenje vanjskih površina**

Vanjske površine pećnice čistite sapunom i vodom. Isperite ih čistom vodom i osušite mekom krpom ili papirnatim ručnikom.

- Nemojte dopustiti da voda uđe u otvore za prozračivanje kako biste spriječili oštećenje radnih dijelova pećnice.
- Vrata i brtve na vratima uvijek moraju biti čisti. Za čišćenje upotrijebite samo toplu vodu s dodanim sapunom, a zatim ih obavezno isperite i temeljito osušite.
- Metalne dijelove često obrišite vlažnom krpom.

#### **Čišćenje upravljačke ploče**

Otvorite vrata kako biste spriječili nenamjerno uključivanje mikrovalne pećnice. Upravljačku ploču obrišite vlažnom krpom i odmah zatim suhom krpom. Nakon čišćenja pritisnite **STOP** ili **STOP/Clear**.

#### **Čišćenje pribora**

Stakleni pladanj i rotirajući prsten operite u toploj mješavini vode i sapuna. Jako prljava područja očistite blagim sredstvom za čišćenje i spužvicom za ribanje. Temeljito osušite pribor prije ponovne uporabe.

- Stakleni pladanj i rotirajući prsten mogu se prati u perilici posuđa.

**Bilješka**



# MIKROVLNNÁ TROUBA

---



ČEŠTINA

[www.lg.com](http://www.lg.com)

Copyright © 2024 LG Electronics. Všechna práva vyhrazena

## OBSAH

Tato příručka může zahrnovat vyobrazení nebo obsah, které se liší od vámi zakoupeného typu.

Tato příručka podléhá revizím ze strany výrobce.

### DŮLEŽITÉ BEZPEČNOSTNÍ POKYNY

POZORNĚ SI JE PŘEČTĚTE A USCHOVEJTE JE K POZDĚJŠÍMU NAHLÉDNUTÍ ....	3
VAROVÁNÍ .....	3
UPOZORNĚNÍ .....	9

## DŮLEŽITÉ BEZPEČNOSTNÍ POKYNY

### POZORNĚ SI JE PŘEČTĚTE A USCHOVEJTE JE K POZDĚJŠÍMU NAHLÉDNUTÍ

Následující bezpečnostní pokyny jsou určeny pro předcházení nepředvídaným nebezpečím, poškozením nebo nesprávné obsluze zařízení. Pokyny jsou rozděleny na „**VAROVÁNÍ**“ a „**UPOZORNĚNÍ**“ viz podrobný popis níže.

#### Bezpečnostní zprávy



Tento symbol se zobrazuje jako informace o věcech a postupech, které mohou představovat nebezpečí. Přečtěte si pečlivě část s tímto symbolem a postupujte podle pokynů, aby nedošlo k nehodě.

#### **VAROVÁNÍ**



Tento symbol označuje situace, kdy může mít nedodržení pokynů za následek závažné zranění nebo usmrcení osob.

#### **UPOZORNĚNÍ**



Tento symbol označuje situace, kdy může mít nedodržení pokynů za následek lehká zranění nebo poškození přístroje.



Tento symbol se zobrazuje jako upozornění na horký povrch. Nedotýkejte se horkých povrchů během použití, aby nedošlo k popálení.

## VAROVÁNÍ

### **VAROVÁNÍ**

- Abyste při používání tohoto výrobku snížili riziko vzniku požáru, úmrtí, zasažení elektrickým proudem nebo zranění či popálení osob, dodržujte základní bezpečnostní opatření, včetně následujících:

### **Technická bezpečnost**

- Toto zařízení mohou děti starší 8 let a osoby se sníženými fyzickými, sensorickými nebo mentálními schopnostmi nebo nedostatečnými zkušenostmi a znalostmi používat pod přiměřeným dozorem nebo pokud byly obeznámeny s pokyny pro bezpečné používání zařízení a porozuměly možným nebezpečím. Dohlížejte na děti, aby si s přístrojem nehrály. Děti nesmí bez dozoru provádět čištění a uživatelskou údržbu.
- Toto zařízení není určeno pro používání osobami (včetně dětí) se sníženými fyzickými, sensorickými nebo mentálními schopnostmi nebo nedostatečnými zkušenostmi a znalostmi bez přiměřeného dozoru nebo bez seznámení s pokyny pro používání zařízení osobou odpovědnou za jejich bezpečnost. Je nutné zajistit, aby si děti s přístrojem nehrály.
- Pro snížení nebezpečí popálení, zásahu elektrickým proudem, požáru poranění osob nebo vystavení nadměrnému působení energie mikrovln při použití mikrovlnné trouby si před použitím zařízení přečtěte veškeré instrukce.
- Toto zařízení se při používání zahřívá. Dávejte pozor, abyste se nedotkli ohřívacích prvků uvnitř trouby. Děti mladší 8 let nesmí být v dosahu zařízení, ledaže by byly pod dohledem.
- Nepokoušejte se manipulovat s dvířky, těsněním dvířek, ovládacím panelem, bezpečnostními pojistkami ani žádnou jinou částí trouby nebo na nich provádět jakékoli úpravy či opravy, které by zahrnovaly odstranění jakéhokoli krytu, který chrání před vystavením energii mikrovln.
- Toto zařízení smí rozebírat, opravovat nebo upravovat pouze kvalifikovaný servisní pracovník autorizovaného servisního střediska společnosti LG Electronics.
- Je nebezpečné, aby někdo jiný než kompetentní osoba prováděl jakékoli servisní úkony nebo opravu, která zahrnuje odstranění krytu, který chrání před vystavením energii mikrovln.
- Na rozdíl od jiných zařízení představuje mikrovlnná trouba vysokonapěťové a vysokoproudové zařízení. Chybné použití nebo oprava by mohla mít za následek vystavení nadměrnému působení energie mikrovln nebo zasažení elektrickým proudem.

- Pokud jsou poškozena dvířka nebo těsnění dvířek, nesmí být trouba používána, dokud ji neopraví odborně způsobilá osoba.
- Nepoužívejte toto zařízení pro vaření vajec ve skořápce. Uvnitř vejce se může vytvořit tlak, což může mít za následek jeho prasknutí.
- Kapaliny a další potraviny se nesmějí ohřívat v utěsněných nádobách, jelikož by jinak mohly vybuchnout. Před vařením nebo rozmrazováním z potravin odstraňte plastový obal. Nicméně vezměte prosím na vědomí, že potraviny by se v některých případech měly pro ohřívání nebo vaření přikrýt igelitovou fólií.
- Na čištění skla dvířek trouby nepoužívejte drsné čisticí prostředky ani ostré kovové škrabky, jelikož ty by mohly poškrábat povrch, což by mohlo mít za následek roztržení skla.
- Tato mikrovlnná trouba se nesmí umísťovat do skříně, jelikož je určena k použití ve volně stojícím provedení.
- Udržujte zařízení a jeho kabel mimo dosah dětí mladších 8 let.
- Zařízení není určeno ke spouštění pomocí externího časovače nebo samostatného systému dálkového ovládání.
- Toto zařízení by se nemělo používat za účely komerčních cateringových služeb. Toto zařízení je určeno k použití v domácnosti a pro podobná použití, jako např.:
  - Pracovní kuchyně v obchodech, kancelářích a ostatních pracovních prostředích;
  - Statky;
  - U klientů v hotelích, motelech a ostatních ubytovacích zařízeních;
  - Ubytovacích zařízeních typu Bed and Breakfast.
- Neinstalujte toto zařízení do obytných vozů (kempovací vozy).
- Při ohřívání potravin v plastových nebo papírových nádobách sledujte troubu kvůli možnosti vznícení.
- Obsah kojeneckých lahví a sklenic s jídlem pro děti by se měl před konzumací promíchat nebo protřepat a měla by být zkontrolována teplota, abyste zamezili popálení.
- Používejte pouze nádoby, které je vhodné k použití v mikrovlnných troubách. Může se zahřívat a lehce se ožehnout.

## 6 DŮLEŽITÉ BEZPEČNOSTNÍ POKYNY

---

- Před použitím zařízení odstraňte kovové pásky.
- Nepoužívejte dřevěné ani keramické nádoby, které mají kovové vložky (např. zlato nebo stříbro).
- Kovové nádoby na potraviny a nápoje se nesmějí používat na vaření v mikrovlnné troubě. Zejména kovové předměty mohou způsobit vznik oblouku v troubě, což může mít za následek vážné poškození.
- Mikrovlnná trouba je určena pro ohřívání potravin a nápojů. Sušení potravin nebo oblečení a ohřívání zahřívacích podložek, bačkor, houbiček, vlhkého hadříku a podobně může vést k riziku zranění, vznícení nebo požáru.
- Pokud zpozorujete (nebo bude-li se šířit) kouř, vypněte zařízení nebo ho odpojte a zavřete dvířka, aby se udusil plamen.
- Používejte pouze teplotní sondu doporučenou pro tuto troubu.
  - S nevhodnou teplotní sondou nemůžete zaručit, že bude teplota přesná.
  - Tento model není vybaven teplotní sondou.
- Při ohřívání kapalin, např. polévek, omáček a nápojů v mikrovlnné troubě,
  - nepoužívejte nádoby s rovnými stranami a úzkými hrdly.
  - Neohřívejte příliš dlouho.
  - Zamíchejte kapalinu předtím, než ji vložíte s nádobou do trouby, a poté znovu zhruba v polovině doby ohřívání.
  - Při manipulaci s nádobou postupujte opatrně.

Ohřívání nápojů mikrovlnami může mít za následek zpožděný eruptivní var, a proto je třeba dávat pozor při manipulaci s nádobou.
  - Po ohřátí nechejte nádobu chvíli odstát v troubě; řádně ji promíchejte a protřepejte a zkontrolujte její teplotu před konzumací, abyste zamezili popálení (zejména v případě obsahu dětských lahví a sklenic s jídlem pro kojence).
- Troubu je třeba pravidelně čistit a odstraňovat případné zbytky potravin. Neudržování trouby v čistém stavu by mohlo vést ke zhoršení povrchu, které by mohlo nepříznivě ovlivnit životnost zařízení a případně vést k nebezpečným situacím.

- Čištění ani uživatelskou údržbu by neměly provádět děti, které nejsou starší 8 let a více a pokud jsou bez dohledu.
- Toto zařízení by se nemělo čistit parním čističem.
- Nesmí se používat parní čistič.
- Toto zařízení se při používání zahřívá. Dávejte pozor, abyste se nedotkli ohřívacích prvků uvnitř trouby.
- Dětem dovolte používat troubu bez dozoru pouze tehdy, pokud obdržely odpovídající pokyny, aby byly schopny troubu používat bezpečným způsobem a pochopily nebezpečí plynoucí z jejího nesprávného používání.

## Instalace

- Zajistěte, že je zásuvka řádně uzemněna a že není zemnicí kolík na síťovém kabelu poškozen nebo demontován. Pro další podrobnosti o uzemnění se obraťte na informační středisko pro zákazníky společnosti LG Electronics.
- Toto zařízení musí být uzemněno. Dráty v napájecích vodičích mají barevné označení, které znamená následující:
  - MODRÁ: Neutrální
  - HNĚDÁ: Živý
  - ZELENÁ a ŽLUTÁ: Zemnicí
- Jelikož barvy drátů v napájecích vodičích tohoto zařízení se nemusejí shodovat s barevným označením kolíků ve vaší zástrčce, postupujte následujícím způsobem:
  - Drát, který má MODRÉ označení, musí být připojen ke koncovce, která má označení N nebo ČERNÉ označení.
  - Drát, který má HNĚDÉ označení, musí být připojen ke koncovce, která má označení L nebo ČERVENÉ označení.
  - Drát, který má ZELENÉ a ŽLUTÉ nebo ZELENÉ označení, musí být připojen ke koncovce, která má označení G nebo na které je symbol uzemnění.

 Symbol uzemnění

## 8 DŮLEŽITÉ BEZPEČNOSTNÍ POKYNY

---

- Toto zařízení obsahuje uzemňovací přípojku pro funkční účely.
- Pokud je napájecí kabel poškozen, musí být vyměněn výrobcem, jeho servisním partnerem nebo osobami s podobnou kvalifikací, aby bylo zabráněno nebezpečí. Nesprávné použití může způsobit vážnou elektrickou poruchu.
- Spotřebič je napájen prodlužovacím kabelem umístěným na elektrickém přenosném výstupním zařízení; prodlužovací kabel umístěný na elektrickém přenosném výstupním zařízení musí být umístěn tak, aby nebyl vystaven stékání vody nebo pronikání vlhkosti.
- Pokud je napájecí kabel nebo zástrčka poškozena nebo otvory v zásuvce jsou uvolněné, kabel nepoužívejte a kontaktujte autorizované servisní středisko.

### **Obsluha**

- Děti si nesmějí hrát s příslušenstvím ani se věšet za dvířka či za jakoukoli část zařízení.
- Pokud je spotřebič spouštěn z kombinovaného režimu, smějí děti zařízení používat vzhledem ke vznikajícím teplotám pouze za dohledu dospělých osob.
- Zařízení nikdy nepoužívejte, pokud je prázdné. V troubě by při zapnutí či používání měly být vždy pokrmy nebo voda, aby byla pohlcována energie mikrovln.
- Zařízení nepoužívejte, pokud je poškozené. Je zejména důležité, aby byla uzavřena dvířka zařízení a nebyla poškozena: (1) dvířka (ohyb), (2) závěsy a západky (rozbité nebo uvolněné), (3) těsnění dvířek a těsnicí povrch. V takovém stavu by mohlo dojít k nebezpečnému hromadění nadměrného množství energie mikrovln uvnitř trouby.
- Nepoužívejte zařízení pro odvlhčování. (např. Používání mikrovlnné trouby s mokřými novinami, oblečením, hračkami, elektrickými zařízeními, domácími mazlíčky nebo dětmi atd.) To může představovat příčinu vážného ohrožení bezpečnosti, jako např. požár, popálení nebo náhlou smrt způsobenou úderem elektrickým proudem.

- Vždy používejte správné příslušenství pro daný provozní režim. Použití nevhodného příslušenství může mít za následek poškození vašeho zařízení a příslušenství, nebo může způsobit jiskření či požár.

## UPOZORNĚNÍ

### UPOZORNĚNÍ

- Abyste při používání tohoto výrobku snížili riziko zranění osob, selhání nebo poškození výrobku či škody na majetku, dodržujte základní bezpečnostní opatření, včetně následujících:

### Instalace

- Nainstalujte zařízení podle požadavků na instalaci uvedených v tomto návodu.
- Ponechejte alespoň 8 cm od čelní strany dvířek trouby, aby nedošlo k převrhnutí zařízení.
- Při použití zařízení musí být vždy vložena na svém místě točna.
- Výstup odsávání, který se nachází na horní straně, spodní straně a po straně zařízení, nesmí být zakrytý.
- Nepokládejte žádné předměty (jako například kuchyňské utěrky, ubrousky, atd.) mezi čelní stranu zařízení a dvířka.
- Aby se předešlo nebezpečí způsobenému neúmyslným resetováním tepelné pojistky, nesmí být toto zařízení napájeno přes externí spínací zařízení, jako je časový spínač, nebo připojeno k obvodu, který je pravidelně zapínán a vypínán elektrickou sítí.

### Místo instalace

- 1 Umístěte mikrovlnnou troubu na rovný povrch ve výšce maximálně 85 cm.
  - Přední část trouby by měla být nejméně 8 cm vzdálená od okraje, abyste předešli převrhnutí.
- 2 Ponechejte volný prostor alespoň 20 cm shora, 20 cm ze stran a 20 cm zezadu trouby, aby byla zajištěna řádná ventilace.
  - Je důležité, aby kolem trouby mohl volně proudit vzduch.

## 10 DŮLEŽITÉ BEZPEČNOSTNÍ POKYNY

---

- Výstup odsávání se nachází na spodní straně nebo po straně trouby. Pokud používáte troubu v uzavřených prostorech nebo v kredenci, může dojít ke zhoršení chlazení kvůli omezenému proudění vzduchu. To může mít za následek nižší úroveň výkonu a kratší životnost.

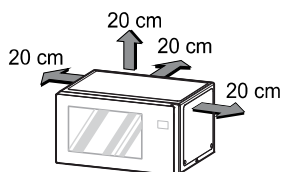

- 3 Vložte otočnou podpěru do trouby a nahoru umístěte skleněný otočný talíř.
- 4 Zastrčte napájecí konektor do zásuvky.
  - Zablokování odsávání může způsobit poškození trouby.
  - Ujistěte se, že vaše trouba je jediným spotřebičem připojeným do zásuvky.
  - Pokud trouba nefunguje správně, odpojte ji od elektrické zásuvky a znovu ji zapojte.

---

### POZNÁMKA

- Neumísťujte troubu nad plynový ani elektrický sporák.
- 

### Obsluha

- Nedotýkejte se zařízení (ani dvířek trouby, vnější části skříně, zadní části skříně, prohlubně trouby, příslušenství a nádobí) při zapnutém režimu grilování, při konvekčním režimu ani při režimu automatického ohřívání. Teplota přístupného povrchu může při zapnutém zařízení dosahovat vysokých hodnot. V případě, že nebudete mít na rukou chňapky, hrozí nebezpečí popálení.
- Nepokládejte na zařízení žádné předměty (knihy, krabice, lahve, vázy atd.). Zařízení by se v důsledku toho mohlo přehřát a vzplanout nebo by předmět mohl spadnout a způsobit zranění osob.

- Nezapínejte zařízení s otevřenými dvířky. To by mohlo mít za následek nebezpečné vystavení nadměrnému množství energie mikrovln.
- Nastavte správně dobu vaření. Malá množství potravin vyžadují kratší dobu vaření nebo ohřívání. Rozvaření může mít za následek, že pokrm vzplane a dojde k následnému poškození zařízení.
- Nepoužívejte recyklované papírové produkty. Ty mohou obsahovat nečistoty, které by mohly při vaření způsobit jiskření nebo požár.
- Nevařte jídlo zabalené v papírových utěrkách nebo novinovém papíru, pokud vaše kuchařka neuvádí pokyny pro pokrmy, které připravujete.
- Zároveň nepoužívejte namísto papírových utěrek na vaření novinový papír.
- Nepoužívejte zařízení pro sušení novinového papíru ani oblečení. Mohou vzplanout.
- Nevařte vejce ve skořápce. Vejce ve skořápce a celá vejce uvařená na tvrdo by se neměla ohřívát v mikrovlnných troubách, jelikož by mohla vybuchnout, dokonce i po skončení ohřívání. Uvnitř vejce se vytvoří tlak, který způsobí jeho prasknutí.
- Nepokoušejte se v zařízení smažit pokrmy kompletním ponořením do tuku. To by mohlo vyústit v náhlé přetečení horké kapaliny.
- Před vařením propíchněte slupku brambor, jablek nebo jakéhokoli ovoce nebo zeleniny. V opačném případě by mohly prasknout.
- Pokud zpozorujete (nebo bude-li se šířit) kouř, vypněte zařízení nebo ho odpojte a zavřete dvířka, aby se udusil plamen.
- U popcornu se řiďte přesnými pokyny od výrobce produktu.
  - Na bobtnání kukuřičných zrn nikdy nepoužívejte hnědý papírový sáček.
  - Nikdy se nepokoušejte sami propíchnout zbývající zrna.
  - Nenechávejte během bobtnání kukuřice troubu bez dozoru.
  - Pokud po doporučeném čase kukuřice nezačne bobtnat, přerušte vaření.
  - Přepečení by mohlo způsobit, že kukuřice začne hořet.

## 12 DŮLEŽITÉ BEZPEČNOSTNÍ POKYNY

---

- Připojení může být dosaženo tím, že zástrčka bude ponechána přístupná nebo zabudováním spínače do pevného systému vodičů v souladu s pravidly elektroinstalace. Použití nevhodné zástrčky nebo spínače může způsobit úder elektrickým proudem nebo požár.
- Při vaření nesmějí být zakryty ventilační otvory. Byly-li by ventilační otvory při použití zařízení zakryty, může dojít k přehřátí zařízení.

### Údržba

- Pokud je nutné přijmout bezpečnostní opatření při údržbě prováděné uživatelem, musí být zajištěny příslušné podrobné informace.
- Nádoby, tác ani stojan neoproplachujte tak, že je bezprostředně po vaření ponoříte do vody.
- Vytáhněte napájecí konektor a nechejte nádoby před mytím vychladnout.
- Při odstraňování jídla a příslušenství po vaření vždy používejte rukavice, neboť trouba a příslušenství budou velmi horké.
- Točnu nechejte před vyjmutím ze zařízení vychladnout.
- Zabraňte tomu, aby se na těsnicím povrchu zařízení usazoval zbytky potravin nebo čisticích přípravků.
- Vnitřní i vnější část zařízení vždy pravidelně čistěte.

### Čištění

Vnitřní i vnější část trouby pravidelně čistěte. Speciální pozornost věnujte zejména předním dvířkům a přednímu rámu, aby se na nich nehromadily zbytky potravin nebo mastnota. V případě potřeby čistěte troubu jednou i vícekrát týdně.

- Drsné čisticí přípravky, ocelová vlna, mřížkované houbičky, některé papírové utěrky atd. mohou poškodit ovládací panel a vnitřní i vnější část trouby.

### Čištění vnitřní části trouby

Pro čištění povrchu dvířek používejte vlhký hadřík a otřete drobky mezi dvířky a rámem. Odstraňte zbytky mastnoty namydleným hadříkem, a poté opláchněte a osušte.

- Zbytky okamžitě otřete navlhčenou papírovou utěrkou, a to zejména po přípravě kuřete nebo slaniny.

- Pokud se uvnitř nebo kolem vnější strany dvířek trouby bude hromadit pára, otřete panely měkkým hadříkem.

#### **Čištění vnější části trouby**

Vnější část trouby vyčistěte mýdlem a vodou, poté čistou vodou a osušte měkkým hadříkem nebo papírovou utěrkou.

- Dávejte pozor, aby voda nenatekla do ventilačních otvorů, aby nedošlo k poškození provozních dílů uvnitř trouby.
- Dvířka a jejich těsnění by mělo být vždy čisté. Na čištění používejte výhradně teplou, mýdlovou vodu, opláchnete, a poté důkladně osušte.
- Často myjte kovové části navlhčeným hadříkem.

#### **Čištění ovládacího panelu**

Chcete-li vyčistit ovládací panel, otevřete dvířka, abyste předešli náhodnému spuštění trouby a otřete jej vlhkou utěrkou a následně i suchým hadříkem. Po vyčištění stiskněte tlačítko **STOP** nebo **STOP/ Clear**.

#### **Čištění příslušenství**

Skleněný otočný talíř a otočný prstenec umývejte v jemné, mýdlové vodě. U silně ušpiněných částí použijte neagresivní čisticí přípravek a brusnou houbičku. Před použitím zcela usušte.

- Skleněný otočný talíř a otočný prstenec lze mýt v myčce na nádobí.

## **Poznámky**



# COMBI-MAGNETRON

---



NEDERLANDS

[www.lg.com](http://www.lg.com)

Copyright © 2024 LG Electronics. Alle rechten voorbehouden

## **INHOUDSOPGAVE**

Deze handleiding kan afbeeldingen of inhoud bevatten die verschillen van het aangeschafte model.

Deze handleiding is onderhevig aan herziening door de fabrikant.

### **BELANGRIJKE VEILIGHEIDSINSTRUCTIES**

LEES AANDACHTIG EN BEWAAR HET VOOR TOEKOMSTIG GEBRUIK .....	3
WAARSCHUWING .....	3
LET OP.....	9

## BELANGRIJKE VEILIGHEIDSINSTRUCTIES

### LEES AANDACHTIG EN BEWAAR HET VOOR TOEKOMSTIG GEBRUIK

De volgende veiligheidsrichtlijnen zijn bedoeld om onvoorziene risico's of schade door onveilige of onjuiste bediening van het apparaat te voorkomen. De richtlijnen zijn gescheiden in 'WAARSCHUWING' en 'LET OP' zoals hieronder beschreven.

NEDERLANDS

#### Veiligheidsberichten



Dit symbool wordt getoond om zaken en handelingen aan te geven die risico's kunnen opleveren.

Lees het onderdeel met dit symbool zorgvuldig en volg de instructies op om risico's te vermijden.

#### WAARSCHUWING



Dit geeft aan dat het niet opvolgen van de instructies ernstig letsel of de dood tot gevolg kan hebben.

#### LET OP



Dit wijst erop dat het niet opvolgen van de instructies kan leiden tot licht letsel of schade aan het apparaat.



Dit symbool wordt weergegeven om u te waarschuwen voor een heet oppervlak. Raak de oppervlakken tijdens het gebruik niet aan om brandwonden te voorkomen.

#### WAARSCHUWING

##### WAARSCHUWING

- Volg om het risico op explosie, vuur, overlijden, elektrische schok, letsel of verbranding van personen tijdens het gebruik van dit product te verminderen, de basisvoorzorgsmaatregelen, met inbegrip van het volgende, op:

### **Technische veiligheid**

- Dit apparaat kan worden gebruikt door kinderen vanaf 8 jaar en door personen met verminderde fysieke, zintuiglijke of mentale capaciteiten of een gebrek aan ervaring en kennis, indien zij op een veilige manier toezicht hebben gekregen of instructies hebben gekregen over het gebruik van het apparaat en de risico's ervan begrijpen. Kinderen mogen niet met het apparaat spelen. Reiniging en onderhoud mogen niet door kinderen worden uitgevoerd zonder toezicht.
- Dit apparaat is niet bedoeld voor gebruik door personen (inclusief kinderen) met verminderde fysieke, zintuiglijke of mentale capaciteiten of een gebrek aan ervaring en kennis, tenzij ze met betrekking tot het gebruik van dit apparaat geïnstrueerd zijn door of onder toezicht zijn van een persoon die verantwoordelijk is voor hun veiligheid. Kinderen moeten onder toezicht gehouden worden om te garanderen dat ze niet met het apparaat spelen.
- Om het risico van brandwonden, elektrische schokken, brand, verwondingen van personen of blootstelling aan overmatige microgolfenergie bij gebruik van de magnetron te verminderen, dient u alle instructies te lezen voordat u het apparaat in gebruik neemt.
- Tijdens het gebruik wordt het apparaat heet. Zorg ervoor dat u de verwarmingselementen in de oven niet aanraakt. Kinderen jonger dan 8 jaar moeten uit de buurt worden gehouden, tenzij ze onder voortdurend toezicht staan.
- Verwijder alle afdekkingen die bescherming bieden tegen microgolfenergie alvorens te proberen de deur, de deurafdichtingen, het bedieningspaneel, de veiligheidsvergrendelingschakelaars of enig ander onderdeel van de oven te manipuleren, af te stellen of te repareren waarvoor u een afdekking die bescherming biedt tegen microgolfenergie zou moeten verwijderen.
- Alleen een gekwalificeerd onderhoudspersoon van een LG Electronics service center mag het apparaat demonteren, repareren of modificeren.
- Elke service- of reparatie-handeling waarbij een afdekking wordt verwijderd die bescherming biedt tegen microgolfenergie, is

gevaarlijk indien deze niet wordt uitgevoerd door een bevoegd persoon.

- De magnetron is, in tegenstelling tot andere apparaten, een apparaat met een hoge spanning en een hoge stroomsterkte. Onjuist gebruik of onjuiste reparatie kan leiden tot schadelijke blootstelling aan overmatige microgolfenergie of elektrische schokken.
- Als de deur of de deurafdichtingen beschadigd zijn, mag de oven niet worden gebruikt totdat deze is gerepareerd door een bevoegd persoon.
- Gebruik uw magnetron niet om eieren in de schaal te koken. Er kan druk in de schaal ontstaan, waardoor deze kan barsten.
- Vloeistoffen en andere voedingsmiddelen mogen niet worden verwarmd in afgesloten recipiënten, aangezien zij kunnen exploderen. Verwijder de plasticfolie van het voedsel alvorens het te koken of te ontdooien. In sommige gevallen moet voedsel echter met plastic folie worden bedekt voor het verwarmen of koken.
- Gebruik voor het schoonmaken van de ovendeur geen scherpe, schurende reinigingsmiddelen of scherpe metalen schrapers, want die kunnen krassen op het oppervlak veroorzaken en het glas doen versplinteren.
- De magnetron mag niet in een kast worden geplaatst. De magnetron is bedoeld om vrijstaand te worden gebruikt.
- Houd het apparaat, evenals het snoer, buiten het bereik van kinderen jonger dan 8 jaar.
- Een externe timer of een afzonderlijk afstandsbedieningssysteem worden niet aanbevolen voor gebruik met dit apparaat.
- Dit apparaat mag niet worden gebruikt voor commerciële cateringdoeleinden. Dit apparaat is bedoeld voor gebruik in het huishouden en soortgelijke toepassingen, zoals:
  - Personeelskeuken in winkels, kantoren en andere werkomgevingen;
  - Boerderij;
  - Door klanten in hotels, motels, en andere residentiële omgevingen;
  - De omgeving lijkt op die van een bed and breakfast.

## 6 BELANGRIJKE VEILIGHEIDSINSTRUCTIES

---

- Installeer dit apparaat niet in mobiele voertuigen (b.v. campers).
- Houd bij het opwarmen van voedsel in plastic of papieren bakjes de oven in de gaten vanwege de mogelijkheid van ontbranding.
- De inhoud van zuigflessen en potjes babyvoeding moet worden omgeroerd of geschud en de temperatuur moet worden gecontroleerd vóór consumptie, om brandwonden te voorkomen.
- Gebruik alleen keukengerei dat geschikt is voor gebruik in de magnetron. Ze kunnen warm worden en verkolen.
  - Voordat u het apparaat gebruikt, verwijdert u de metalen twist ties.
  - Gebruik geen houten of keramische recipiënten met metalen (bv. goud of zilver) inlays.
  - Metalen houders voor voedsel en dranken zijn niet toegestaan tijdens het koken in de magnetron. Met name metalen voorwerpen kunnen in de oven vonken afgeven, wat ernstige schade kan veroorzaken.
- De magnetron is bedoeld voor het verwarmen van voedsel en dranken. Het drogen van voedsel of kleding en het verwarmen van warmtekussens, pantoffels, sponzen, vochtige kleding en dergelijke kan leiden tot gevaar voor letsel, ontbranding of brand.
- Als u rook ziet (of ruikt), zet het apparaat dan uit of trek de stekker uit het stopcontact en houd de deur dicht om eventuele vlammen te doven.
- Gebruik alleen de temperatuursonde die wordt aanbevolen voor deze oven.
  - Met een ondoeltreffende temperatuursonde is het onmogelijk vast te stellen of de temperatuur juist is.
  - Dit model is niet voorzien van een temperatuursonde.
- Wanneer u vloeistoffen, bijv. soepen, sauzen en dranken in uw magnetron verwarmt,
  - Vermijd het gebruik van containers met rechte zijden en een smalle hals.
  - Niet oververhitten.
  - Roer de pot goed om voordat u hem in de oven zet, en nogmaals halverwege de kooktijd.

- Wees voorzichtig bij het hanteren van de container.  
Het verwarmen van dranken in de magnetron kan leiden tot een vertraagde uitbarsting van warme drank, waardoor er voorzichtig moet worden omgegaan met de verpakking.
- Laat het na verhitting enkele minuten afkoelen; roer of schud het nog eens voorzichtig voor u het consumeert, en controleer de temperatuur voor u het eet om brandwonden te voorkomen (vooral de inhoud van zuigflessen en potjes babyvoeding).
- De oven moet regelmatig worden schoongemaakt en voedselresten moeten worden verwijderd. Als u de oven niet schoon houdt, kan het oppervlak verslechteren, wat de levensduur van het apparaat negatief kan beïnvloeden en mogelijk tot een gevaarlijke situatie kan leiden.
- Reiniging en gebruikersonderhoud mogen niet door kinderen worden gedaan, tenzij zij 8 jaar of ouder zijn en onder toezicht staan.
- Het apparaat mag niet worden gereinigd met een stoomreiniger.
- Stoomreiniger niet gebruiken.
- Tijdens het gebruik wordt het apparaat heet. Zorg ervoor dat u de verwarmingselementen in de oven niet aanraakt.
- Laat kinderen de oven alleen gebruiken zonder toezicht als er adequate instructies zijn gegeven, zodat het kind de oven op een veilige manier kan gebruiken en de gevaren van onjuist gebruik begrijpt.

### **Installatie**

- Zorg ervoor dat het stopcontact goed geaard is en dat de aardpen op het netsnoer niet is beschadigd of verwijderd wordt uit het stopcontact. Informeer bij een LG Electronics-klanteninformatiecentrum voor meer details over aarding.
- Dit apparaat moet geaard zijn. De draden in het hoofdsnoer zijn gekleurd volgens de volgende codes:
  - BLAUW: Neutraal
  - BRUIN: Spanning
  - GROEN en GEEL: Aarde

## 8 BELANGRIJKE VEILIGHEIDSINSTRUCTIES

---

- Aangezien het mogelijk is dat de kleuren van de draden in het hoofdsnoer van dit apparaat niet overeenkomen met de gekleurde markeringen van de aansluitingen in uw stekker, gaat u als volgt te werk:
  - De BLAUWE draad moet worden aangesloten op de klem met de letter N of de ZWARTE kleur.
  - De bruine draad moet worden aangesloten op het aansluitpunt dat met de letter L is gemarkeerd of ROOD is gekleurd.
  - De draad die GROEN & GEEL of GROEN gekleurd is, moet worden aangesloten op de klem die gemerkt is met de letter G of het aardingsymbool.

### Aardingsymbool

- Dit apparaat heeft een aardaansluiting voor functionele doeleinden.
- Om gevaar te voorkomen, moet het netsnoer bij beschadiging worden vervangen door de fabrikant, diens service-agent of gelijksoortige bevoegde personen. Ondeskundig gebruik kan leiden tot ernstige elektrische schade.
- Als het apparaat wordt gevoed door een verlengsnoer of een draagbaar stopcontact, moet het verlengsnoer of het draagbare stopcontact worden geplaatst op een plaats waar het niet kwetsbaar is voor spatten of binnendringend vocht.
- Als de voedingskabel beschadigd is of de opening van het stopcontact los zit, sluit de stekker dan niet aan en neem contact op met een geautoriseerd servicecentrum.

### **Gebruik**

- Kinderen mogen niet met de accessoires spelen of aan de deur of enig ander deel van het apparaat hangen.
- Wanneer het apparaat in de combi-stand wordt gebruikt, mogen kinderen het apparaat alleen onder toezicht van volwassenen gebruiken in verband met de temperaturen die ontstaan.

- Gebruik het apparaat nooit als het leeg is. Tijdens het gebruik moet er altijd voedsel of water in het apparaat aanwezig zijn om de microgolfenergie te absorberen.
- Gebruik uw apparaat niet als het beschadigd is. Het is bijzonder belangrijk dat de ovendeur goed sluit en dat er geen schade is aan de volgende onderdelen: (1) deur (verbogen), (2) scharnieren en grendels (gebroken of losgeraakt), (3) deurafdichtingen en afdichtingsvlakken. Dit kan resulteren in schadelijke blootstelling aan overmatige microgolfenergie.
- Gebruik het apparaat niet voor ontvochtiging. (b.v. de magnetron gebruiken met natte kranten, kleren, speelgoed, elektrische apparaten, een huisdier of kind, enz.) Het kan de oorzaak zijn van ernstige veiligheidsschade, zoals brand, brandwonden of een plotselinge dood door een elektrische schok.
- Zorg ervoor dat u de juiste accessoires voor elke werkingsmodus gebruikt. Onjuist gebruik kan leiden tot schade aan uw apparaat en toebehoren, of kan een vonk en brand veroorzaken.

## LET OP

### LET OP

- Volg de basis veiligheidsmaatregelen, zoals de volgende, om het risico van verwonding van personen, storingen of schade aan het product of eigendom te verminderen wanneer u het apparaat gebruikt:

### Installatie

- Installeer het apparaat in overeenstemming met de installatie-instructies in deze handleiding.
- Minstens 8 cm van de voorkant van de ovendeur om te voorkomen dat het apparaat per ongeluk omvalt.
- Let er bij het gebruik van het apparaat op dat het draaiplateau altijd op zijn plaats staat.

## 10 BELANGRIJKE VEILIGHEIDSINSTRUCTIES

---

- Blokkeer geen uitlaatopeningen die zich boven, onder of aan de zijkant van het apparaat bevinden.
- Plaats niets tussen de voorkant van het apparaat en de deur (zoals keukenhanddoeken, servetten, enz.).
- Om gevaar als gevolg van het onbedoeld resetten van de thermische beveiliging te voorkomen, mag dit apparaat niet worden gevoed via een extern schakelapparaat, zoals een timer, of worden aangesloten op een circuit dat regelmatig wordt in- en uitgeschakeld door het elektriciteitsnet.

### Installatieplaats

- 1 Plaats de magnetron op een vlakke ondergrond met een hoogte van minstens 85 cm.
  - Om kantelen te voorkomen, moet de voorkant van de oven ten minste 8 cm van de rand van het oppervlak staan.
- 2 Minstens 20 cm van de bovenkant, 20 cm van de zijkanten en 20 cm van de achterkant van de oven voor een goede ventilatie.
  - Het is van cruciaal belang dat er vrije ventilatie is rondom de oven.
  - Een uitlaatpoort bevindt zich aan de onderkant of zijkant van de oven. De luchtstroom voor het koelen van het product kan worden verminderd als u de magnetron in een afgesloten ruimte of kast gebruikt. Dit kan resulteren in verminderde prestaties en levensduur.

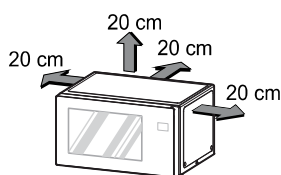

- 3 Plaats de roterende ring in de oven en zet de glazen schaal erop.
- 4 Sluit de stekker aan op een stopcontact.
  - Blokkeer het stopcontact niet om schade aan de oven te voorkomen.

- Controleer of de magnetron het enige apparaat is dat op het stopcontact is aangesloten.
- Als uw oven niet goed werkt, haal hem dan uit het stopcontact en steek de stekker er weer in.

---

**OPMERKING**

- Plaats de oven niet boven een gas- of elektrisch fornuis.
- 

**Gebruik**

- Raak het apparaat (inclusief ovendeur, buitenkast, achterkast, ovenholte, accessoires en serviesgoed) niet aan tijdens grill-, convector- en auto cook-functies. Als het apparaat aan staat, kan de temperatuur van de bereikbare oppervlakken vrij hoog zijn. Tenzij u stevige keukenhandschoenen draagt, loopt u het risico zich te verbranden.
- Plaats niets op het apparaat (een boek, een doos, een waterfles, een vaas, enz.). Het is mogelijk dat het apparaat oververhit raakt of vlam vat, of dat het ding in elkaar stort en mensen verwondt.
- Gebruik het apparaat niet wanneer de deur openstaat. Een te grote blootstelling aan microgolven zou schadelijk kunnen zijn.
- Zorg ervoor dat de kooktijden juist zijn. Kleinere hoeveelheden voedsel vereisen een snellere kook- of verwarmingsperiode. Overkoken kan ertoe leiden dat het voedsel vlam vat en dat uw apparaat beschadigd wordt.
- Gerecycleerd papier mag niet worden gebruikt. Wanneer het wordt gebruikt bij het koken, kan het verontreinigingen bevatten die vonken of brand veroorzaken.
- Als uw kookboek geen aanwijzingen bevat voor de maaltijd die u kookt, kook deze dan niet in papieren handdoeken of krantenpapier gewikkeld.
- Koken mag niet worden gedaan met krantenpapier in plaats van papieren handdoeken.
- Gebruik het apparaat niet voor het drogen van kranten of kleding. Ze kunnen vlam vatten.

## 12 BELANGRIJKE VEILIGHEIDSINSTRUCTIES

---

- Het koken van eieren in de schaal wordt afgeraden. Eieren in de schaal en complete hardgekookte eieren mogen niet in de magnetron worden verwarmd, omdat ze kunnen barsten nadat de magnetron klaar is met koken. Binnenin het ei zal druk worden opgebouwd totdat het barst.
- Frituur niet in uw apparaat. Hierdoor zou de hete vloeistof onverwacht kunnen overkoken.
- Doorboor voor het koken de schil van aardappelen, appels of andere vruchten of groenten. Deze kunnen barsten.
- Als u rook ziet (of ruikt), zet het apparaat dan uit of trek de stekker uit het stopcontact en houd de deur dicht om eventuele vlammen te doven.
- Volg de specifieke instructies van elke fabrikant voor hun popcornproduct.
  - Gebruik voor het poffen van maïs nooit een bruine papieren zak.
  - Het is nooit een goed idee om te proberen overgebleven korrels te poppen.
  - Laat het apparaat niet alleen terwijl de maïs staat te poffen.
  - Het koken moet worden gestopt als de maïs na de aangegeven tijden niet popt.
  - Overkoken van de maïs kan brand veroorzaken.
- De stroomaansluiting kan worden gemaakt door de stekker toegankelijk te maken of door een schakelaar in de vaste draad op te nemen, afhankelijk van de bedradingsvereisten. Een elektrische schok of brand kan het gevolg zijn van het gebruik van een verkeerd stopcontact of een verkeerde schakelaar.
- Tijdens het koken moeten alle luchtroosters opengelaten worden. Als de ventilatieopeningen tijdens de werking van het apparaat worden afgedekt, kan het apparaat oververhit raken.

### **Onderhoud**

- Als het nodig is om voorzorgsmaatregelen te nemen tijdens het onderhoud door de gebruiker, moeten hierover gepaste details worden verstrekt.

- Spoel de bakken, schalen en rekken na het koken niet onmiddellijk af door ze in water onder te dompelen.
- Trek voor het schoonmaken de stekker uit het stopcontact en laat de oven afkoelen.
- Gebruik altijd handschoenen bij het verwijderen van voedsel en accessoires na het koken, aangezien de oven en de accessoires zeer heet zijn.
- Verwijder het draaiplateau uit het apparaat nadat het is afgekoeld.
- Zorg ervoor dat er zich geen voedsel- of reinigingsresten op de afdichtingsoppervlakken van het apparaat kunnen ophopen.
- Zorg ervoor dat zowel de binnen- als de buitenkant van het apparaat schoon zijn.

### **Reiniging**

Houd de oven van binnen en van buiten schoon. Zorg er vooral voor dat het binnendeurpaneel en de voorlijst vrij zijn van voedsel- of vetafzetting. Maak uw oven wekelijks of vaker schoon, indien nodig.

- Schurende schoonmaakmiddelen, staalwolpads, korrelige washandjes, sommige papieren handdoeken, enz. kunnen het bedieningspaneel en de binnen- en buitenkant van de oven beschadigen.

### **De binnenkant schoonmaken**

Reinig de oppervlakken van de deur met een vochtige doek en veeg kruimels tussen de deur en het kozijn weg. Gebruik een zeepsopje om vetspatten te verwijderen, spoel af en droog af.

- Spetters moeten onmiddellijk worden afgeveegd met een vochtige papieren doek, vooral na het koken van kip of spek.
- Veeg de panelen af met een zachte doek als er stoom ontstaat aan de binnen- of buitenkant van de ovendeur.

### **De buitenkant schoonmaken**

Gebruik water en zeep om de buitenkant van de oven schoon te maken. Spoel grondig met koud water en dep droog met een zachte doek of een papieren handdoek.

- Om schade aan de operationele onderdelen van de oven te voorkomen, mag er geen water in de ventilatieopeningen lekken.

## 14 BELANGRIJKE VEILIGHEIDSINSTRUCTIES

---

- Het is belangrijk om de deur en deurrubbers schoon te houden. Gebruik alleen warm zeepwater en spoel en droog grondig af.
- Veeg metalen onderdelen regelmatig schoon met een vochtige doek.

### **Reinigen van het bedieningspaneel**

Open de deur om te voorkomen dat de oven per ongeluk start. Veeg af met een vochtige doek, onmiddellijk gevolgd door een droge doek. Druk op **STOP** of **STOP/Clear** na het schoonmaken.

### **De accessoires schoonmaken**

Was het glazen dienblad en de spiring met warm, sopwater. Gebruik een zacht schoonmaakmiddel en een schuursponsje voor extreem vuile plekken. Laat volledig drogen voor gebruik.

- Het glazen dienblad en de draaiende ring zijn vaatwasmachinebestendig.



# MIKROLAINEAHI

---



EESTI

[www.lg.com](http://www.lg.com)

Autoriõigus © 2024 LG Electronics. Kõik õigused reserveeritud

## SISUKORD

See kasutusjuhend võib sisaldada pilte või teksti, mis erinevad teie poolt ostetud mudelist.

Seda kasutusjuhendit revideerib tootja aeg-ajalt.

## OLULISED OHUTUSJUHISED

LUGEGE HOOLIKALT LÄBI JA HOIDKE HILISEMAKS KASUTAMISEKS ALLES 3	
OHT .....	3
ETTEVAATUST .....	8

## OLULISED OHUTUSJUHISED

### LUGEGE HOOLIKALT LÄBI JA HOIDKE HILISEMAKS KASUTAMISEKS ALLES

Allpool toodud ohutusjuhised aitavad ära hoida ettenägematuid riske ja kahjustusi, mis võivad tekkida seadme mitteturvalisest või valest kasutamisest. Juhised on jaotatud teemadeks **HOIATUS** ja **ETTEVAATUST**, nagu edaspidi kirjeldatud.

#### Ohutusteated



See sümbol kuvatakse viitamaks asjaoludele ja toimingutele, mis võivad põhjustada ohtu.

Ohu ennetamiseks tutvuge põhjalikult seda sümbolit käsitleva osaga ja järgige juhiseid.



#### **HOIATUS**

Viitab asjaolule, et juhiste eiramine võib põhjustada tõsiseid vigastusi või surma.



#### **ETTEVAATUST**

Viitab asjaolule, et juhiste eiramine võib põhjustada kergemaid vigastusi või kahjustada seadet.



See sümbol kuvatakse kuuma pinna eest hoiatamiseks. Põletusohu vältimiseks ärge puudutage kasutamise ajal pindu.

#### OHT



#### **OHT**

- Tulekahju, elektrilöögi või kehavigastuste vältimiseks järgige toote kasutamisel üldisi, sh alljärgnevaid ohutusnõudeid.

#### Tehniline ohutus

- Seda seadet tohivad kasutada lapsed alates 8. eluaastast ning piiratud füüsiliste, sensoorsete ja mentaalsete võimetega isikud, või

#### 4 OLULISED OHUTUSJUHISED

---

isikud, kellel puuduvad kogemused ja teadmised seadme kasutamise kohta ainult siis, kui neile on tagatud järelevalve või antud juhised seadme turvalise kasutamise kohta ja nad saavad aru võimalikest ohtudest. Lapsed ei tohi seadmega mängida. Lapsed ei tohi teha seadme puhastus- ja hooldustöid ilma järelevalve.

- Seda seadet ei tohi kasutada isikud (k.a lapsed), kellel on piiratud füüsilised, sensoorsed või mentaalsed võimed või kellel puuduvad kogemused ja teadmised masina kasutamise kohta, kui puudub järelevalve või nende turvalisuse eest vastutav isik ei ole andnud neile juhiseid seadme kasutamise kohta. Lapsi tuleb valvata, et nad ei hakkaks seadmega mängima.
- Põletuste, elektrilöögi, tulekahju, vigastuste või mikrolaineenergiaga liigse kokkupuute ohu vähendamiseks mikrolaineahju kasutamisel tutvuge enne seadme kasutamist kõigi juhistega.
- Seade muutub kasutamise ajal kuumaks. Ahjus asuvate kütteelementide puudutamise vältimiseks tuleb olla ettevaatlik. Alla 8 aasta vanused lapsed tuleb hoida eemal, välja arvatud juhul, kui nad on pideva jälgimise all.
- Ärge püüdke modifitseerida ega parandada ust, uksetihendeid, juhtpaneeli, turvalukkusid ega muid ahju osi, millega kaasneks mikrolaineenergia eest kaitsvate katete eemaldamine.
- Seadet tohib demonteerida, remontida või muuta ainult LG Electronicsi teeninduskeskuse kvalifitseeritud teeninduspersonal.
- Remonditöid, mis eeldavad mikrolaineenergia eest kaitsva katte eemaldamist, ei tohi teostada nende ohtlikkuse tõttu keegi muu kui pädevad isikud.
- Erinevalt muudest seadmetest on mikrolaineahi kõrgepinge all olev suure elektrivooluga seade. Vale kasutamine või remont võib põhjustada kahjulikku kokkupuudet liigse mikrolaineenergiaga või elektrilööke.
- Kui uks või uksetihendid on kahjustatud, ei tohi ahju kasutada, kuni see on kompetentse isiku poolt remonditud.
- Ärge kasutage mikrolaineahju koorega munade küpsetamiseks. Koore sees võib tekkida rõhk, mis põhjustab selle lõhkemise.

- Vedelikke ja muid toiduaineid ei tohi kuumutada suletud anumates, kuna need võivad plahvatada. Enne toidu valmistamist või sulatamist eemaldage toidult pakkekile. Pange tähele, et mõnel juhul tuleks toit kuumutamiseks või küpsetamiseks katta kilega.
- Ärge kasutage ahju ukseklaasi puhastamiseks tugevaid abrasiivseid puhastusvahendeid ega teravaid metallkaabitsaid, kuna need võivad pinda kriimustada, mille tagajärjel võib klaas puruneda.
- Mikrolaineahju ei tohi asetada kappi. See on ette nähtud kasutamiseks eraldiseisva seadmena.
- Hoidke seade ja selle juhe alla 8aastaste laste käeulatuses eemal.
- Seade ei ole mõeldud kasutamiseks välise taimeri või eraldi kaugjuhtimissüsteemi abil juhtimise teel.
- Seadet ei tohi kasutada kaubandusliku toitlustamise sotstarbel. Seade on ette nähtud kasutamiseks majapidamises ja sarnastes rakendustes, näiteks:
  - personali kööginurgad poodides, kontorites ja muudes töökeskkondades;
  - talumajapidamistes;
  - hotellides, motellides ja muude majutuskohtades klientide poolt;
  - hommikusöögiga öömaja tüüpi keskkondades.
- Ärge paigaldage seadet sõidukitesse (nt matkaautodesse).
- Toidu plast- või pabermahutites soojendamisel jälgige süttimise võimaluse tõttu ahju.
- Lutipudelite ja beebide toidutopside sisu tuleb enne tarvitamist segada või raputada ja kontrollida nende temperatuuri, vältimaks põletusi.
- Kasutage ainult mikrolaineahjus kasutamiseks sobivaid nõusid. Need võivad kuumeneda ja söestuda.
  - Enne seadme kasutamist eemaldage keeratavad metallkinnitused.
  - Ärge kasutage puitanumaid või keraamilisi anumaid, millel on metallist (nt kullast või hõbedast) detaile.

## 6 OLULISED OHUTUSJUHISED

---

- Metallist toidu- ja joogianumad ei ole mikrolaineahjus kasutamiseks lubatud. Eelkõige metallesemad võivad põhjustada ahjus kaarlahenduse, mis võib lõppeda tõsiste kahjustustega.
- Mikrolaineahi on mõeldud toitude ja jookide soojendamiseks. Toidu või riiete kuivatamine ning soojenduskottide, susside, svammide, niiskete lappide ja muude sarnaste esemete soojendamine võib põhjustada vigastus- ja tuleohtu.
- Kui tuvastate suitsu tekkimise (või väljumise), lülitage seade välja või lahutage see vooluvõrgust ja hoidke uks suletud, et leegid summutada.
- Kasutage ainult antud selle ahju jaoks soovitatud temperatuuriandurit.
  - Sobimatut temperatuuriandurit kasutades ei saa olla kindel, et temperatuur on õige.
  - Antud mudeliga ei ole kaasas temperatuuriandurit.
- Vedelike, nt suppe, kastmete ja jookide kuumutamisel mikrolaineahjus:
  - vältige püstiste, kitsa kaelaga anumate kasutamist;
  - ärge vedelikku ülekuumutage;
  - segage vedelikku enne anuma asetamist ahju ja uuesti pärast poole kuumutusaja möödumist;
  - olge anuma käsitlemisel ettevaatlik;  
jookide kuumutamine mikrolaineahjus võib põhjustada viivitusega äkilist keemist, seetõttu tuleb anuma käsitlemisel olla ettevaatlik;
  - Pärast kuumutamist laske sel veidi aega ahjus seista; segage või raputage seda veel kord ettevaatlikult ja kontrollige vedeliku temperatuuri enne joomist, vältimaks põletusi (eriti lutipudelite ja beebide toidutasside sisu);
- Ahju tuleb regulaarselt puhastada ja eemaldada kõik toidujäägid. Kui ahju ei hoita puhtana, võib see põhjustada pindade kahjustamist, mis lühendab seadme tööiga ja võib põhjustada ohtlikke olukordi.
- Puhastamist ja hooldust ei tohi läbi viia lapsed, kui nad pole vähemalt 8aastased ja järelevalve all.
- Seadet ei tohi puhastada aurupuhastiga.

- Aurupuhastit ei tohi kasutada.
- Seade muutub kasutamise ajal kuumaks. Ahjus asuvate kütteelementide puudutamise vältimiseks tuleb olla ettevaatlik.
- Lubage lastel ahju ilma järelevalveta kasutada ainult juhul, kui on antud piisavad juhised, et laps suudaks ahju ohutul viisil kasutada ja mõistaks ebaõige kasutamisega seotud ohte.

### Paigaldamine

- Veenduge, et pistikupesa oleks korralikult maandatud ning et voolujuhtme maanduspolt ei oleks kahjustatud ega pistikust eemaldatud. Küsige lisateavet maanduse kohta LG Electronicsi teeninduskeskusest.
- Seade peab olema maandatud. Vooluvõrguga ühendatavad juhtmetel on järgmised värvikoodid:
  - SININE: neutraalne
  - PRUUN: pinge all
  - ROHELINE ja KOLLANE: maandatud
- Kuna selle seadme juhtmete värvid ei pruugi vastata teie pistiku klemmide värvimärgistele, toimige järgmiselt.
  - Juhe, mis on SININE, tuleb ühendada klemmi külge, mis on tähistatud tähega N või värvitud MUSTAKS.
  - Juhe, mis on PRUUN, tuleb ühendada klemmi külge, mis on tähistatud tähega L või värvitud PUNASEKS.
  - Juhe, mis on ROHELINE ja KOLLANE või ROHELINE, tuleb ühendada klemmi külge, mis on tähistatud tähega G või maanduse sümboliga.

 Maanduse sümbol

- See seade sisaldab funktsionaalse otstarbega maandusühendust.
- Kui voolujuhe on kahjustada saanud, tuleb lasta see tootjal, teeninduse esindajal, või vastava kvalifikatsiooniga isikul ohu ärahoidmiseks välja vahetada. Vale kasutamine võib põhjustada tõsiseid elektrikahjustusi.

## 8 OLULISED OHUTUSJUHISED

---

- Seadet varustatakse voolutoitega pikendusjuhtme või teisaldatava elektripistikupesa kaudu, pikendusjuhe või teisaldatav elektripistikupesa tuleb paigutada nii, et see oleks kaitstud veepritsmete ja niiskuse sissetungimise eest.
- Kui toitejuhe on kahjustatud või pistikupesa logiseb, ärge toitejuhet kasutage ja võtke ühendust volitatud teeninduskeskusega.

### **Kasutamine**

- Lastel ei tohi lubada tarvikutega mängida või rippuda ahju uksekäepideme või muude osade küljes.
- Kui seadet kasutatakse kombineeritud režiimil, tohivad lapsed seadet kasutada ainult täiskasvanu järelevalve all, kuna töötemperatuurid on väga kõrged.
- Ärge kunagi kasutage seadet, kui see on tühi. Töötamise ajal peab seadmes alati olema toit või vesi, et neelata mikrolaineenergiat.
- Ärge kasutage seadet, kui see on kahjustada saanud. Eriti oluline on, et ahjuuks sulguks korralikult ja et ei oleks järgmisi kahjustusi: 1) uks on paindunud, 2) hinged ja sulgurid on katki või lahti, 3) ukse tihendid ja tihenduspinna on kahjustatud. See võib põhjustada kahjulikku kokkupuudet liigse mikrolaineenergiaga.
- Ärge kasutage seadet niiskuse eemaldamiseks (nt mikrolaineahju kasutamine märgade ajalehtede, riiete, mänguasjade, elektriseadmete, lemmiklooma või lapse kuivatamiseks). See võib põhjustada tõsist kahju, nagu tulekahju, põletus või äkksurm elektrilöögi tõttu.
- Kasutage iga töörežiimi puhul kindlasti sobivaid tarvikuid. Vale kasutamine võib kahjustada ahju ja tarvikuid, või võib tekitada sädemeid ja tulekahju.

## ETTEVAATUST

### ETTEVAATUST

- Vigastuste ohu, seadme talitlushäirete, toote või muu vara kahjustada saamise ohu vähendamiseks järgige üldiseid ohutusnõudeid, sh järgmist:

EESTI

### Paigaldamine

- Paigaldage seade vastavalt käesolevas juhendis toodud paigaldusnõuetele.
- Seadme juhusliku ümberkukkumise vältimiseks jätke ahju ukse ette vähemalt 8 cm vaba ruumi.
- Pöördalus peab seadme kasutamisel alati omal kohal olema.
- Ahju ülaosal, põhjal või küljel olevat väljundava ei tohi blokeerida.
- Ärge hoidke mingeid esemeid (nt köögirätikuid, salvrätikuid jne) seadme esipaneeli ja ukse vahel.
- Termokatkesti soovimatu lähtestamise põhjustatud ohtude vältimiseks ei tohi see seade saada toidet välise lülitusseadme, näiteks taimeri kaudu ega olla ühendatud voluringi, mida elektrivõtte korrapäraselt sisse ja välja lülitab.

### Paigaldamiskoht

- 1 Asetage mikrolaineahi tasasele pinnale, mille kõrgus on rohkem kui 85 cm.
  - Ahju esikülg peaks olema vähemalt 8 cm kaugusel aluspinna servast, vältimaks seadme kukkumist.
- 2 Korraliku ventilatsiooni tagamiseks jätke ahju ümber ruumi vähemalt 20 cm ülevalt, 20 cm külgedelt ja 20 cm tagant.
  - Vaba õhuvool ahju ümber on tähtis.

## 10 OLULISED OHUTUSJUHISED

---

- Väljundava asub ahju all või küljel. Kui kasutate mikrolaineahju kinnises ruumis või kapis, võib õhuvool toote jahutamiseks olla vilesem. Selle tagajärg võib olla väiksem jõudlus ja kasutusiga.

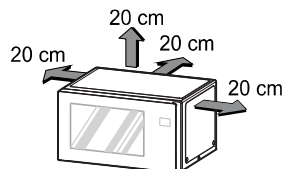

- 3 Asetage pöörlev ketas ahju sisse ning pange selle peale klaasalus.
- 4 Lükake toitejuhtme pistik stepslisse.
  - Ärge väljundava kinni katke, kuna see võib ahju kahjustada.
  - Veenduge et samasse pistikupesassa poleks ühendatud ühtegi teist seadet peale mikrolaineahju.
  - Kui ahi ei tööta korralikult, lahutage see pistikupesast ja seejärel ühendage uuesti.

---

### TÄHELEPANU

- Ärge paigutage ahju gaasi- või elektripliidi kohale.
- 

### Kasutamine

- Ärge puudutage seadet (sh ahju ust, väliskappi, tagakappi, ahju õõnsust, tarvikuid ja nõusid) grillrežiimis, konvektsioonrežiimis ja automaatse küpsetamise ajal. Seadme töötamise ajal võib ligipääsetavate pindade temperatuur olla kõrge. Kui te ei kanna pakse köögikindaid, võite saada põletada.
- Ärge asetage seadmele esemeid (raamatud, karbid, veepudelid, vaasid jms). Seade võib ülekuumeneda või süttida või esemed võivad seadmelt maha kukkuda, põhjustades vigastusi.
- Ärge kasutage seadet avatud uksega. See võib põhjustada kahjulikku kokkupuudet liigse mikrolaineenergiaga.

- Määrake küpsetusajad õigesti. Väikesed toidukogused vajavad lühemat küpsetus- või kuumutamisaega. Üleküpsetamine võib põhjustada toidu süttimist ja seadme kahjustamist.
- Ärge kasutage ringlussevõetud pabertooteid. Need võivad sisaldada mustust, mis võib küpsetamisel põhjustada sädemeid või süttimist.
- Ärge küpsetage toitu, mis on mähitud pabersalvrätti või ajalehte, välja arvatud juhul, kui teie kokaraamatus on valmistatava toidu kohta vastavad juhised antud.
- Ärge kasutage küpsetamisel pabersalvrätikute asemel ajalehti.
- Ärge kasutage seadet ajalehtede või riiete kuivatamiseks. Need võivad süttida.
- Ärge küpsetage koorega mune. Koorega mune ja terveid kõvaks keedetud mune ei tohi mikrolaineahjus kuumutada, kuna need võivad plahvatada isegi pärast mikrolaineahjus kuumutamise lõppu. Muna sees tekib rõhk ja see lõhkeb.
- Ärge üritage oma seadmes toitu rasvas praadida. See võib põhjustada kuuma vedeliku järsku ülekeemist.
- Enne küpsetamist torgake kartulite, õunte või muude selliste puu- või köögiviljade koor läbi. Need võivad muidu lõhkeda.
- Kui tuvastate suitsu tekkimise (või väljumise), lülitage seade välja või lahutage see vooluvõrgust ja hoidke uks suletud, et leegid summutada.
- Järgige hoolikalt popkorni tootja juhiseid toote kuumutamise kohta.
  - Ärge kunagi kasutage popkorni tegemiseks pruuni paberkotti.
  - Ärge üritage järelejäänud maisiterasid plõksuma panna.
  - Ärge jätke seadet järelevalveta, sellal kui mais plõksub.
  - Kui mais ei hakka plõksuma soovitatud kuumutusaja möödudes, lõpetage kuumutamine.
  - Üleküpsetamine võib põhjustada maisi süttimist.
- Ühenduse võib luua, kasutades olemasolevat pistikupesast või lisades kohakindla paigaldusega juhtmete lüliti, vastavalt juhtmeühenduste loomise reeglitele. Vale pistiku või lüliti kasutamine võib põhjustada elektrilööke või tulekahju.

## 12 OLULISED OHUTUSJUHISED

---

- Kõik õhutusavad peavad toiduvalmistamise ajal olema takistustevabad. Kui õhutusavad on seadme töötamise ajal kaetud, võib seade ülekuumeneda.

### **Hooldamine**

- Kui kasutajapoolse hoolduse ajal on tarvis võtta kasutusele ettevaatusabinõusid, esitatakse vastavad üksikasjad.
- Ärge loputage nõusid, plaate või reste, asetades neid kohe pärast kühsetamist vette.
- Enne puhastamist eemaldage toitejuhe ja laske seadmel maha jahtuda.
- Pärast toiduvalmistamist toidu ja tarvikute ahjust eemaldamisel kasutage alati kindaid, kuna ahi ja tarvikud on väga kuumad.
- Enne seadmest eemaldamist laske pöördalusel maha jahtuda.
- Ärge laske seadme tihenditele koguneda toidu või puhastusvahendite jääke.
- Hoidke seadme sise- ja välispind puhtad.

### **Puhastamine**

Hoidke ahi seest ja väljast puhas. Olge eriti hoolikas, et mitte lasta sisemisele uksepaneelile ja esikülje raamile toitu ja rasva koguneda. Puhastage ahju kord nädalas või vajadusel sagedamini.

- Sellised abrasiivsed puhastusvahendid, terasvillapadjad, karedad pesulapid, mõned paberrätikud jne võivad kahjustada juhtpaneeli ning ahju sise- ja välispinda.

### **Sisemuse puhastamine**

Kasutage ukse pindade puhastamiseks niisket lappi ning pühkige ära ukse ja raami vahele jäänud puru. Eemaldage rasvased pritsmed seebise lapiga, seejärel loputage ja kuivatage.

- Pühkige pritsmed kohe märja paberrätikuga ära, eriti pärast kana või peekoni kühsetamist.
- Kui aur koguneb ahjuukse sise- või välispinnale, pühkige paneelid pehme lapiga üle.

### **Välispindade puhastamine**

Puhastage ahju välispinda seebi ja veega, seejärel puhta veega ning kuivatage pehme lapi või pabersalvrätikuga.

- Ärge laske veel tungida ventilatsiooniavadesse, et vältida ahju sees olevate tööosade kahjustamist.
- Uks ja selle tihendid tuleb hoida puhtad. Kasutage ainult sooja seebivett, loputage ja kuivatage hoolikalt.
- Pühkige metallosi sageli niiske lapiga.

#### **Juhtpaneeli puhastamine**

Avage uks, et vältida ahju juhuslikku käivitumist. Pühkige üle niiske lapiga ning kohe seejärel kuiva lapiga. Pärast puhastamist vajutage **STOP** või **STOP/Clear**.

#### **Tarvikute puhastamine**

Peske klaasalust ja pöörlevat ketast pehmes vahuses vees. Väga määrdunud aladel kasutage pehmetoimelist puhastusvahendit ja küürimiskäsna. Kuivatage enne kasutamist täielikult.

- Klaasalus ja pöörlev ketas on nõudepesumasinakindlad.

**Memo**



# FOUR À MICRO- ONDES

---



FRANÇAIS

[www.lg.com](http://www.lg.com)

Copyright © 2024 LG Electronics. Tous droits réservés

# TABLE DES MATIÈRES

Ce manuel peut contenir des images ou un contenu différent du modèle que vous avez acheté.

Ce manuel est sujet à révision par le fabricant.

## CONSIGNES IMPORTANTES RELATIVES A LA SECURITE

LIRE ATTENTIVEMENT ET CONSERVER POUR RÉFÉRENCE ULTÉRIEURE.....	3
AVERTISSEMENT .....	3
ATTENTION .....	9

## CONSIGNES IMPORTANTES RELATIVES A LA SECURITE

### LIRE ATTENTIVEMENT ET CONSERVER POUR RÉFÉRENCE ULTÉRIEURE

Les consignes de sécurité suivantes sont destinées à éviter les risques ou dommages imprévus issus d'une utilisation dangereuse ou incorrecte de l'appareil. Les consignes sont séparées en 'AVERTISSEMENT' et 'ATTENTION' comme décrit ci-dessous.

#### Messages de sécurité



Ce symbole est affiché pour indiquer les problèmes et les manœuvres qui peuvent entraîner un risque.

Lisez attentivement la partie portant ce symbole et suivez les instructions afin d'éviter tout risque.



#### AVERTISSEMENT

Cela indique que tout manquement à suivre les instructions peut entraîner des blessures graves ou la mort.



#### ATTENTION

Cela indique que tout manquement à suivre les instructions peut entraîner des blessures légères ou endommager l'appareil.



Ce symbole alerte une surface chaude. Ne pas toucher les surfaces pendant l'utilisation afin d'éviter tout risque de brûlure.

### AVERTISSEMENT

#### AVERTISSEMENT

- Pour réduire le risque d'explosion, d'incendie, de décès, de choc électrique, de blessure ou d'ébouillantage de personnes lors de l'utilisation de cet appareil, suivez les précautions de base, y compris les suivantes :

### **Sécurité technique**

- Cet appareil peut être utilisé par des enfants âgés d'au moins 8 ans et par des personnes ayant des capacités physiques, sensorielles ou mentales réduites ou dénuées d'expérience ou de connaissance, s'ils (si elles) sont correctement surveillé(e)s ou si des instructions relatives à l'utilisation de l'appareil en toute sécurité leur ont été données et si les risques encourus ont été appréhendés. Les enfants ne doivent pas jouer avec l'appareil. Le nettoyage et l'entretien par l'utilisateur ne doivent pas être effectués par des enfants sans surveillance.
- Cet appareil n'est pas destiné à être utilisé par des personnes (y compris des enfants) ayant des capacités physiques, sensorielles ou mentales réduites, ou manquant d'expérience et de connaissances, à moins qu'elles ne soient supervisées ou aient reçu des instructions quant à l'utilisation de l'appareil par une personne responsable de leur sécurité. Les enfants doivent être surveillés pour s'assurer qu'ils ne jouent pas avec l'appareil.
- Pour réduire les risques de brûlures, de choc électrique, d'incendie, de blessures ou d'exposition à une énergie excessive des micro-ondes lors de l'utilisation du four à micro-ondes, lisez toutes les instructions avant d'utiliser l'appareil.
- En cours d'utilisation, l'appareil devient chaud. Il convient de veiller à éviter de toucher les éléments chauffants à l'intérieur du four. Les enfants de moins de 8 ans doivent être tenus à l'écart de l'appareil, sauf sous surveillance permanente.
- N'essayez pas d'altérer, de régler ou de réparer la porte, les joints de porte, le panneau de commande, les interrupteurs de sécurité ou toute autre partie du four, ce qui impliquerait de devoir retirer un couvercle qui protège de l'exposition à l'énergie des micro-ondes.
- Seul le personnel technique qualifié du centre de service LG Electronics peut démonter, réparer, ou modifier l'appareil.
- Il est dangereux pour toute personne autre qu'une personne compétente d'effectuer toute opération d'entretien ou de réparation qui implique de devoir retirer un couvercle qui protège contre l'exposition à l'énergie des micro-ondes.

- Contrairement à d'autres appareils, le four à micro-ondes est un appareil à haute tension et à courant électrique élevé. Une utilisation ou une réparation incorrecte peut entraîner une exposition nocive à une énergie micro-ondes excessive ou un choc électrique.
- Si la porte ou les joints de la porte sont endommagés, le four ne doit pas être utilisé avant d'avoir été réparé par une personne compétente.
- N'utilisez pas votre four à micro-ondes pour faire cuire des œufs dans leur coquille. Une pression peut s'accumuler à l'intérieur de la coquille et la faire éclater.
- Les liquides et autres aliments ne doivent pas être chauffés dans des récipients hermétiques car ils sont susceptibles d'exploser. Retirez l'emballage plastique des aliments avant la cuisson ou la décongélation. Notez cependant que dans certains cas, les aliments doivent être recouverts d'un film plastique, pour le chauffage ou la cuisson.
- N'utilisez pas de nettoyeurs abrasifs ou de grattoirs métalliques tranchants pour nettoyer la vitre de la porte du four, car ils peuvent rayer la surface, ce qui peut entraîner l'éclatement de la vitre.
- Le four à micro-ondes ne doit pas être placé dans une armoire. Le four à micro-ondes est destiné à être utilisé de manière autonome.
- Gardez l'appareil et son cordon d'alimentation hors de portée des enfants de moins de 8 ans.
- L'appareil n'est pas destiné à être utilisé au moyen d'une minuterie externe ou d'un système de commande à distance séparé.
- Cet appareil ne doit pas être utilisé à des fins de services de restauration. Cet appareil est destiné à être utilisé dans pour un usage domestique et similaire tel que :
  - Cuisines du personnel dans les magasins, bureaux et autres environnements de travail ;
  - Fermes ;
  - Clients d'hôtels, motels et autres environnements résidentiels ;
  - Maisons d'hôtes.

## 6 CONSIGNES IMPORTANTES RELATIVES A LA SECURITE

---

- N'installez pas cet appareil à l'intérieur de véhicules mobiles (camping-cars).
- Lorsque vous faites chauffer des aliments dans des récipients en plastique ou en papier, surveillez le four car il y a un risque d'inflammation.
- Le contenu des biberons et des pots pour bébés doit être remué ou agité et la température doit être vérifiée avant consommation, afin d'éviter les brûlures.
- Utilisez uniquement des ustensiles allant dans un four à micro-ondes. Ils peuvent surchauffer et brûler.
  - Retirez les attaches métalliques avant d'utiliser l'appareil.
  - N'utilisez pas de récipients en bois ou en céramique avec des incrustations métalliques (par exemple en or ou en argent).
  - Les récipients métalliques pour aliments et boissons ne sont pas autorisés pendant la cuisson au micro-ondes. Les objets métalliques, en particulier, peuvent créer un arc électrique dans le four, ce qui peut causer de graves dommages.
- Le four à micro-ondes est destiné à chauffer des aliments et des boissons. Sécher des aliments ou des vêtements et chauffer des coussins chauffants, des pantoufles, des éponges, des tissus humides et autres peut entraîner des risques de blessure, d'inflammation ou d'incendie.
- Si vous constatez (ou sentez) de la fumée, éteignez ou débranchez l'appareil et gardez la porte fermée afin d'étouffer toute flamme.
- Utilisez uniquement la sonde de température recommandée pour ce four.
  - Vous ne pouvez pas vous assurer de la température exacte avec une sonde de température inadaptée.
  - Ce modèle n'est pas équipé d'une sonde de température.
- Lorsque vous chauffez des liquides, par exemple des soupes, des sauces et des boissons dans votre four à micro-ondes,
  - évitez d'utiliser des récipients à parois droites et à goulot étroit.
  - Ne pas surchauffer.

- Remuez le liquide avant de placer le récipient dans le four et encore une fois à la moitié du temps de chauffe.

- Soyez prudent lorsque vous manipulez le récipient.

Le chauffage des boissons par micro-ondes peut provoquer un jaillissement brusque et différé de liquide en ébullition. Pour cette raison, des précautions doivent être prises lors de la manipulation des récipients.

- Après l'avoir chauffé, laissez-le reposer dans l'appareil pendant un court moment ; remuez-le ou secouez-le à nouveau avec précaution et vérifiez sa température avant de le consommer pour éviter les brûlures (en particulier, le contenu des biberons et des pots pour bébés).

- Le four doit être nettoyé régulièrement et tout dépôt d'aliment retiré. Si le four n'est pas maintenu dans un état de propreté adéquat, sa surface pourrait se détériorer, ce qui pourrait nuire à la durée de vie de l'appareil et éventuellement provoquer une situation dangereuse.
- Le nettoyage et l'entretien de l'utilisateur ne doivent pas être effectués par des enfants, sauf s'ils sont âgés de 8 ans et plus et s'ils sont surveillés.
- L'appareil ne doit pas être nettoyé avec un nettoyeur vapeur.
- Le nettoyeur à vapeur ne doit pas être utilisé.
- Au cours de l'utilisation, l'appareil devient chaud. Il faut veiller à ne pas toucher les éléments chauffants à l'intérieur du four.
- N'autorisez les enfants à utiliser le four sans surveillance que si des instructions appropriées leur ont été données afin qu'ils soient en mesure d'utiliser le four en toute sécurité et qu'ils comprennent les risques d'une utilisation incorrecte.

## Installation

- S'assurer que la prise de courant soit correctement mise à la terre, et que la broche de terre du cordon d'alimentation ne soit pas endommagée ou retirée de la prise d'alimentation. Pour plus de détails sur la mise à la terre, renseignez-vous auprès d'un centre d'information client LG Electronics.

## 8 CONSIGNES IMPORTANTES RELATIVES A LA SECURITE

---

- Cet appareil doit être mis à la terre. Les fils du cordon d'alimentation sont colorés selon les codes suivants :
  - BLEU : Neutre
  - MARRON : Phase
  - VERT et JAUNE : Terre
- Comme les couleurs des fils du câble d'alimentation de cet appareil peuvent ne pas correspondre aux marques de couleur identifiant les bornes de votre prise, procédez comme suit :
  - Le fil BLEU doit être connecté à la borne marquée de la lettre N ou coloré en NOIR.
  - Le fil MARRON doit être connecté à la borne marquée de la lettre L ou coloré en ROUGE.
  - Le fil VERT et JAUNE, ou VERT, doit être connecté à la borne marquée de la lettre G ou du symbole terre.

 Symbole terre

- Cet appareil est équipé d'une prise de terre à des fins fonctionnelles.
- Si le cordon d'alimentation est endommagé, il doit être remplacé par le fabricant, son prestataire de services ou toute personne qualifiée afin d'éviter tout danger. Une utilisation incorrecte peut provoquer de graves dommages électriques.
- L'appareil est alimenté par une rallonge ou un dispositif de sortie électrique portable, lesquels doivent être positionnés de manière à ne recevoir ni éclaboussures ni humidité.
- Si le câble d'alimentation est endommagé ou si les trous de la prise sont lâches, ne pas utiliser le cordon d'alimentation et contacter un centre de service agréé.

### Utilisation

- Les enfants ne doivent pas pouvoir jouer avec des accessoires ou se suspendre à la porte ou à toute autre partie de l'appareil.

- Lorsque l'appareil fonctionne en mode combiné, les enfants ne doivent utiliser l'appareil que sous la surveillance d'un adulte en raison des températures générées.
- Ne faites jamais fonctionner l'appareil à vide. Des aliments ou de l'eau doivent toujours se trouver dans l'appareil pendant son fonctionnement pour absorber l'énergie du micro-ondes.
- Ne faites pas fonctionner votre appareil s'il est endommagé. Il est particulièrement important que la porte du four se ferme correctement et qu'il n'existe aucun dommage à : (1) la porte (pliée), (2) les charnières et les loquets (cassés ou desserrés), (3) les joints de porte et les surfaces d'étanchéité. Il pourrait en résulter une exposition nocive à une énergie de micro-ondes excessive.
- N'utilisez pas l'appareil pour déshumidifier. (Ex. : utilisation du four à micro-ondes avec des journaux, des vêtements, des jouets, des appareils électriques, un animal de compagnie ou un enfant mouillés, etc.) Cela peut être la cause de graves dommages à la sécurité, comme un incendie, une brûlure ou une mort soudaine due à un choc électrique.
- Veillez à utiliser les accessoires appropriés pour chaque mode de fonctionnement. Une mauvaise utilisation peut endommager votre appareil et ses accessoires, ou provoquer une étincelle et un incendie.

## ATTENTION

### ATTENTION

- Pour réduire le risque de blessures à une personne, dysfonctionnement ou dommages au produit ou à la propriété lors de l'utilisation de l'appareil, suivre les précautions de sécurité de base, notamment les suivantes :

### Installation

- Installez l'appareil conformément aux exigences d'installation qui figurent dans ce manuel.

## 10 CONSIGNES IMPORTANTES RELATIVES A LA SECURITE

---

- Laissez au moins 8 cm depuis la porte avant du four pour éviter que l'appareil ne bascule par accident.
- Le plateau tournant doit toujours être en place lorsque vous utilisez l'appareil.
- N'obstruez pas une sortie d'évacuation qui se trouve sur la partie supérieure, inférieure ou latérale de l'appareil.
- Ne placez aucun objet (comme des torchons de cuisine, des serviettes, etc.) entre la face avant de l'appareil et la porte.
- Afin d'éviter un danger dû à un réarmement intempestif du coupe-circuit thermique, cet appareil ne doit pas être alimenté par un dispositif de commutation externe, comme une minuterie, ou connecté à un circuit qui est régulièrement allumé et éteint par le service public.

### Lieu d'installation

- 1 Placez le four à micro-ondes sur une surface plane avec plus de 85 cm de hauteur.
  - L'avant du four doit se trouver à au moins 8 cm du bord de la surface pour éviter de basculer.
- 2 Prévoyez au moins 20 cm en haut, 20 cm sur les côtés et 20 cm à l'arrière du four pour assurer une bonne ventilation.
  - Il est important que l'air circule librement autour du four.
  - Une sortie d'évacuation est placée au fond ou sur la partie latérale du four. Si vous utilisez le four à micro-ondes dans un placard ou un espace fermé, cela nuira au refroidissement du produit par la circulation de l'air. Ce qui entraînera une moindre performance du produit et une durée de vie réduite.

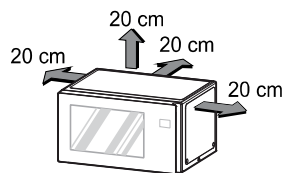

- 3 Placez la bague rotative à l'intérieur du four et placez le plateau en verre sur le dessus.

- 4 Insérez la fiche d'alimentation dans une prise de courant.
- Ne bloquez pas la prise pour éviter d'endommager le four.
  - Assurez-vous que le four à micro-ondes est le seul appareil connecté à la prise de courant.
  - Si votre four ne fonctionne pas correctement, débranchez-le de la prise électrique et rebranchez-le.

---

**REMARQUE**

- Ne placez pas le four au-dessus d'une cuisinière à gaz ou électrique.
- 

**Utilisation**

- Ne touchez pas l'appareil (y compris la porte du four, la cavité externe ou arrière, la cavité du four, les accessoires et la vaisselle) pendant le fonctionnement du mode gril, de chaleur tournante et de cuisson automatique. La température des surfaces accessibles peut être élevée lorsque l'appareil fonctionne. Il existe un risque de brûlure, sauf si l'on porte des gants de cuisine épais.
- Ne placez pas d'objet (un livre, une boîte, une bouteille d'eau, un vase, etc.) sur l'appareil. L'appareil pourrait surchauffer ou prendre feu, ou l'objet pourrait tomber et blesser des personnes.
- Ne faites pas fonctionner l'appareil lorsque la porte est ouverte. Cela pourrait entraîner une exposition nocive à une énergie de micro-ondes excessive.
- Réglez les temps de cuisson correctement. Les petites quantités d'aliments nécessitent un temps de cuisson ou de chauffage plus court. Une cuisson trop longue peut faire prendre feu aux aliments et endommager l'appareil.
- N'utilisez pas de produits en papier recyclé. Ils peuvent contenir des impuretés qui peuvent provoquer des étincelles ou des incendies lorsqu'ils sont utilisés pour la cuisson.
- Ne faites pas cuire des aliments emballés dans de l'essuie-tout ou du papier journal, sauf si votre livre de cuisine contient des instructions pour les aliments que vous cuisinez.
- N'utilisez pas de papier journal à la place d'essuie-tout pour cuisiner.

## 12 CONSIGNES IMPORTANTES RELATIVES A LA SECURITE

---

- N'utilisez pas l'appareil pour faire sécher des journaux ou des vêtements. Ils pourraient prendre feu.
- Ne faites pas cuire les œufs dans leur coquille. Les œufs dans leur coquille et les œufs durs entiers ne doivent pas être chauffés dans un four à micro-ondes, car ils peuvent exploser, même après la fin du chauffage au micro-ondes. Une pression s'accumulera à l'intérieur de l'œuf qui éclatera.
- N'essayez pas de faire frire de la graisse dans votre appareil. Cela pourrait provoquer une brusque ébullition du liquide chaud.
- Percez la peau des pommes de terre, des pommes ou de tout autre fruit ou légume de ce type avant de les faire cuire. Ils pourraient éclater.
- Si vous constatez (ou sentez) de la fumée, éteignez ou débranchez l'appareil et gardez la porte fermée afin d'étouffer toute flamme.
- Suivez les instructions exactes données par chaque fabricant pour leur popcorn.
  - N'utilisez jamais un sac en papier brun pour cuisiner du popcorn.
  - N'essayez jamais de faire éclater les restes de graines.
  - Ne laissez pas l'appareil sans surveillance pendant la préparation du popcorn.
  - Si le maïs ne saute pas après les temps suggérés, arrêtez la cuisson.
  - En cas de cuisson excessive le maïs pourrait prendre feu.
- Le branchement électrique peut être réalisé en ayant la fiche accessible ou en incorporant un interrupteur dans le câblage fixe conformément aux règles de câblage. L'utilisation d'une fiche ou d'un interrupteur inadéquat peut provoquer un choc électrique ou un incendie.
- Toutes les bouches d'aération doivent être dégagées pendant la cuisson. Si les bouches d'aération sont couvertes pendant le fonctionnement de l'appareil, l'appareil peut surchauffer.

### **Maintenance**

- S'il est nécessaire de prendre des précautions lors de la maintenance par l'utilisateur, des détails appropriés doivent être fournis.

- Ne rincez pas les récipients, le plateau et la grille en les plongeant dans l'eau immédiatement après la cuisson.
- Débranchez la prise de courant et laissez refroidir avant de nettoyer.
- Utilisez toujours des gants pour retirer les aliments et les accessoires après la cuisson, car le four et les accessoires seront très chauds.
- Laissez refroidir le plateau tournant avant de le retirer de l'appareil.
- Ne laissez pas les résidus d'aliments ou de nettoyant s'accumuler sur les surfaces d'étanchéité de l'appareil.
- Maintenez l'intérieur et l'extérieur de l'appareil propres.

### **Nettoyage**

Maintenez le four propre à l'intérieur et à l'extérieur. Veillez tout particulièrement à ce qu'il n'y ait aucun reste d'aliment ni trace de graisse sur le panneau intérieur de la porte ni sur le cadre avant. Nettoyez votre four une fois par semaine ou plus souvent, si nécessaire.

- Les nettoyants abrasifs, les tampons de laine d'acier, les chiffons de lavage abrasifs, certains essuie-tout, etc. peuvent endommager le panneau de commande ainsi que l'intérieur et l'extérieur du four.

### **Nettoyage de l'intérieur**

Utilisez un chiffon humide pour nettoyer les surfaces de la porte et essuyez les miettes entre la porte et le cadre. Enlevez les éclaboussures de graisse avec un chiffon savonneux, puis rincez et séchez.

- Essuyez immédiatement les éclaboussures avec un essuie-tout humide, surtout après la cuisson du poulet ou du bacon.
- Si de la vapeur s'accumule à l'intérieur ou à l'extérieur de la porte du four, essuyez les panneaux avec un chiffon doux.

### **Nettoyage de l'extérieur**

Nettoyez l'extérieur du four avec du savon et de l'eau. Rincez à l'eau claire et séchez avec un chiffon doux ou un essuie-tout.

- Ne laissez pas l'eau s'infiltrer dans les ouvertures de ventilation pour éviter d'endommager les pièces de fonctionnement à l'intérieur du four.

## 14 CONSIGNES IMPORTANTES RELATIVES A LA SECURITE

---

- La porte et les joints de porte doivent être maintenus propres. Utilisez uniquement de l'eau chaude savonneuse, rincez puis séchez soigneusement.
- Essuyez fréquemment les pièces métalliques avec un chiffon humide.

### **Nettoyage du panneau de commande**

Ouvrez la porte pour empêcher le démarrage accidentel du four. Essuyez avec un chiffon humide, puis un chiffon sec immédiatement. Appuyez sur **STOP** ou **STOP/Clear** après le nettoyage.

### **Nettoyage des accessoires**

Lavez le plateau en verre et la bague rotative dans de l'eau douce et mousseuse. Pour les zones très sales, utilisez un nettoyant doux et une éponge à récurer. Séchez complètement avant l'utilisation.

- Le plateau en verre et la bague rotative peuvent être nettoyés dans le lave-vaisselle.



# MIKROWELLENGERÄT

---



DEUTSCH

[www.lg.com](http://www.lg.com)

Copyright © 2024 LG Electronics. Alle Rechte vorbehalten

# INHALT

Diese Bedienungsanleitung kann Abbildungen oder Inhalte enthalten, die sich von Ihrem Modell unterscheiden.  
Änderungen an dieser Bedienungsanleitung durch den Hersteller bleiben vorbehalten.

## WICHTIGE SICHERHEITSANWEISUNGEN

SORGFÄLTIG LESEN UND FÜR SPÄTERE VERWENDUNG HALTEN .....	3
WARNUNG .....	3
ACHTUNG .....	10

## WICHTIGE SICHERHEITSANWEISUNGEN

### SORGFÄLTIG LESEN UND FÜR SPÄTERE VERWENDUNG HALTEN

Die folgenden Sicherheitshinweise sollen unvorhergesehene Gefahren oder Schäden durch unsichere oder unsachgemäße Bedienung des Gerätes verhindern. Die Richtlinien sind wie unten beschrieben in „**WARNUNG**“ und „**VORSICHT**“ unterteilt.

DEUTSCH

#### Warnmeldungen



Dieses Symbol wird angezeigt, um auf Umstände und Vorgänge hinzuweisen, die ein Risiko darstellen können. Lesen Sie den Teil mit diesem Symbol sorgfältig durch und befolgen Sie die Anweisungen, um Risiken zu vermeiden.

#### **WARNUNG**



Damit wird angezeigt, dass die Nichtbeachtung der Anweisung zu ernsthaften Verletzungen oder zum Tod führen kann.

#### **ACHTUNG**



Dieses Zeichen weist darauf hin, dass ein Nichtbeachten der Anweisungen zu leichten Verletzungen oder Schäden am Gerät führen kann.



Dieses Symbol weist auf eine heiße Oberfläche hin. Berühren Sie während des Gebrauchs keine Oberflächen, um Brandwunden zu vermeiden.

### WARNUNG

#### **WARNUNG**

- Befolgen Sie grundlegende Vorsichtsmaßnahmen, um Explosionen, Brandgefahren, Stromschläge, Verbrühungen oder sonstige Personenschäden zu vermeiden. Dazu gehört Folgendes:

### **Technische Sicherheit**

- Dieses Haushaltsgerät kann von Kindern ab 8 Jahren benutzt werden sowie von Personen mit eingeschränkten körperlichen, sensorischen oder geistigen Fähigkeiten oder mit mangelnder Erfahrung und Kenntnis, wenn sie bei der Nutzung des Geräts beaufsichtigt werden oder eine Einweisung zur sicheren Nutzung des Geräts und den damit verbundenen Gefahren erhalten haben. Kinder dürfen mit dem Haushaltsgerät nicht spielen. Die Reinigung und Wartung seitens des Benutzers darf von Kindern nicht ohne Beaufsichtigung vorgenommen werden.
- Dieses Haushaltsgerät ist nicht für die Verwendung durch Personen (einschließlich Kindern) mit eingeschränkten körperlichen, sensorischen oder geistigen Fähigkeiten oder mangelnder Erfahrung oder Kenntnis geeignet, es sei denn, sie werden bei der Nutzung des Geräts beaufsichtigt oder haben dafür eine Einweisung von jemandem erhalten, der für ihre Sicherheit verantwortlich ist. Kinder sollten beaufsichtigt werden, um sicherzustellen, dass sie mit dem Haushaltsgerät nicht spielen.
- Um die Gefahr von Verbrennungen, Elektroschocks, Feuer, Verletzungen oder übermäßiger Mikrowellenenergie bei der Verwendung des Geräts zu verringern, lesen Sie bitte alle Anweisungen, bevor Sie das Gerät benutzen.
- Das Gerät wird während des Gebrauchs heiß. Es sollte darauf geachtet werden, dass die Heizelemente im Inneren des Geräts nicht berührt werden. Kinder unter 8 Jahren sollten ferngehalten werden, es sei denn, sie werden ständig beaufsichtigt.
- Versuchen Sie nicht, die Tür, die Türdichtungen, das Bedienfeld, die Sicherheitsverriegelungsschalter oder andere Teile des Geräts zu manipulieren oder beliebige Einstellungen oder Reparaturen daran vorzunehmen, bei denen Abdeckungen zum Schutz vor Mikrowellenenergie entfernt werden müssen.
- Das Gerät darf nur von qualifiziertem Personal des LG Electronics-Servicezentrums zerlegt, repariert oder verändert werden.
- Es ist gefährlich, wenn Wartungsarbeiten oder Reparaturen, bei denen eine Abdeckung zum Schutz vor Mikrowellenenergie entfernt

werden muss, von anderen Personen als einer sachkundigen Person durchgeführt werden.

- Das Gerät ist im Gegensatz zu anderen Geräten ein Hochspannungs- und Hochstromgerät. Eine unsachgemäße Verwendung oder Reparatur kann zu einer schädlichen Einwirkung von übermäßiger Mikrowellenenergie oder zu einem Elektroschock führen.
- Wenn die Tür oder die Türdichtungen beschädigt sind, darf das Gerät nicht in Betrieb genommen werden, bevor er von einer kompetenten Person repariert wurde.
- Benutzen Sie Ihr Mikrowellengerät nicht zum Kochen von Eiern in der Schale. Im Inneren der Schale kann sich ein Druck aufbauen, der sie zum Platzen bringt.
- Flüssigkeiten und andere Lebensmittel dürfen nicht in verschlossenen Behältern erhitzt werden, da sie explodieren können. Entfernen Sie die Kunststoffverpackung von Lebensmitteln, bevor Sie sie kochen oder auftauen. Beachten Sie jedoch, dass in manchen Fällen Lebensmittel zum Erhitzen oder Kochen mit Kunststoffolie abgedeckt werden sollten.
- Verwenden Sie zum Reinigen der Gerätetür keine scharfen Scheuermittel oder Metallschaber, da diese die Oberfläche zerkratzen können, was zu einem Zerspringen des Glases führen kann.
- Der Mikrowellenofen darf nicht in einen Schrank gestellt werden. Der Mikrowellenofen ist für den freistehenden Gebrauch bestimmt.
- Halten Sie das Gerät und sein Kabel außerhalb der Reichweite von Kindern unter 8 Jahren.
- Das Gerät darf nicht mit einer externen Zeitschaltuhr oder einem separaten Fernbedienungssystem betrieben werden.
- Das Gerät darf nicht für gewerbliche Gastronomie Zwecke verwendet werden. Das Gerät ist für die Verwendung in Haushalten und ähnlichen Anwendungen vorgesehen, wie z.B.:
  - Personalküchen in Geschäften, Büros und anderen Arbeitsumgebungen;
  - Bauernhöfe;

## 6 WICHTIGE SICHERHEITSANWEISUNGEN

---

- Von Kunden in Hotels, Motels, Frühstückspensionen und anderen Wohnumgebungen;
- Umgebungen mit Bettzeug und Frühstück.
- Installieren Sie das Gerät nicht in mobilen Fahrzeugen (Campingwagen).
- Wenn Sie Lebensmittel in Plastik- oder Papierbehältern erhitzen, behalten Sie das Gerät im Auge, da die Möglichkeit einer Entzündung besteht.
- Um Verbrennungen zu vermeiden, sollte der Inhalt von Saugflaschen und Gläschen für Babynahrung vor dem Verzehr umgerührt oder geschüttelt und die Temperatur geprüft werden.
- Verwenden Sie nur Utensilien, die für die Verwendung in Mikrowellengeräten geeignet sind. Sie können sich erhitzen und verkohlen.
  - Entfernen Sie vor der Verwendung des Geräts die Metallverschlüsse.
  - Verwenden Sie keine Holz- und Keramikbehälter mit Metalleinlagen (z.B. Gold oder Silber).
  - Metallbehälter für Speisen und Getränke sind beim Kochen in der Mikrowelle nicht erlaubt. Insbesondere Metallgegenstände können im Gerät Lichtbögen erzeugen, die schwere Schäden verursachen können.
- Das Mikrowellengerät ist für das Erwärmen, Auftauen, Garen und Grillen von Speisen und Getränken bestimmt. Das Trocknen von Lebensmitteln, Geräten, Tieren oder Kleidung und das Erwärmen von Wärmekissen, Hausschuhen, Schwämmen, feuchten Tüchern und Ähnlichem kann zu Verletzungsgefahr, Entzündung oder Feuer führen.
- Wenn Rauch beobachtet wird (oder austritt), schalten Sie das Gerät aus oder ziehen Sie den Netzstecker und halten Sie die Tür geschlossen, um jegliche Flammen zu ersticken.
- Verwenden Sie nur den für dieses Gerät empfohlenen Temperaturfühler.

- Mit einem ungeeigneten Temperaturfühler können Sie nicht sicherstellen, dass die Temperatur genau ist.
- Dieses Modell ist nicht mit einem Temperaturfühler ausgestattet.
- Wenn Sie Flüssigkeiten, z.B. Suppen, Soßen und Getränke, in Ihrem Mikrowellengerät erhitzen,
  - Vermeiden Sie die Verwendung von Behältern mit geraden Seiten und engen Hälsen.
  - Erhitzen Sie nicht zu stark.
  - Rühren Sie Flüssigkeiten um, bevor Sie den Behälter in das Gerät stellen, und erneut nach der Hälfte der Erhitzungszeit.
  - Seien Sie vorsichtig beim Umgang mit dem Behälter.

Das Erhitzen von Flüssigkeiten in der Mikrowelle kann zu einem Siedeverzug führen, der zu einem explosionsartigen Überkochen mit Verbrennungsgefahr führen kann. Daher ist bei der Handhabung des Behälters besondere Vorsicht geboten.
  - Lassen Sie Flüssigkeiten nach dem Erhitzen kurz im Gerät stehen, rühren oder schütteln Sie die Flüssigkeit noch einmal vorsichtig um und prüfen Sie vor dem Verzehr die Temperatur, um Verbrennungen zu vermeiden (insbesondere beim Inhalt von Saugflaschen und Gläschen für Babynahrung).
- Reinigen Sie regelmäßig das Gerät und beseitigen Sie Lebensmittelablagerungen, sobald es abgekühlt ist. Starke Verschmutzungen können das Gerät beschädigen und gefährliche Situationen hervorrufen. Brandgefahr!
- Die Reinigung und Wartung des Geräts darf nicht von Kindern durchgeführt werden, es sei denn, sie sind 8 Jahre oder älter und werden beaufsichtigt.
- Das Gerät darf nicht mit einem Dampfreiniger gereinigt werden.
- Verwenden Sie zur Reinigung keinen Dampfstrahler.
- Das Gerät wird während des Gebrauchs heiß. Achten Sie darauf, den Garraum sowie Zubehör im Innern des Geräts nicht zu berühren.
- Erlauben Sie Kindern nur dann, das Gerät unbeaufsichtigt zu benutzen, wenn sie angemessene Anweisungen erhalten haben, so

## 8 WICHTIGE SICHERHEITSANWEISUNGEN

---

dass das Kind in der Lage ist, das Gerät auf sichere Weise zu benutzen und die Gefahren einer unsachgemäßen Benutzung versteht.

### **Installation**

- Stellen Sie bitte sicher, dass der Stecker einwandfrei geerdet ist und dass der Erdungsstift an dem Stromkabel nicht beschädigt oder entfernt wurde. Um weitere Details über Erdung in Erfahrung zu bringen, nehmen Sie bitte Kontakt mit dem Kundendienst von LG Electronics auf.
- Dieses Gerät muss geerdet sein. Die Drähte des Netzkabels sind gemäß den folgenden Codes gefärbt:
  - BLAU: Nullleiter
  - BRAUN: unter Spannung
  - GRÜN und GELB: Erde
- Da die Farben der Drähte im Netzkabel dieses Geräts möglicherweise nicht mit den Farbmarkierungen der Klemmen in Ihrem Stecker übereinstimmen, gehen Sie wie folgt vor:
  - Verbinden Sie den BLAUEN Draht mit der Klemme, die mit dem Buchstaben N gekennzeichnet ist oder SCHWARZ ist.
  - Der BRAUNE Draht muss mit der Klemme verbunden werden, die mit dem Buchstaben L oder der Farbe ROT gekennzeichnet ist.
  - Der GRÜNE & GELBE oder GRÜNE Draht muss mit der Klemme verbunden werden, die mit dem Buchstaben G oder dem Erdungssymbol gekennzeichnet ist.

 Erdungssymbol

- Das Gerät verfügt über einen Erdungsanschluss, der der Funktion dient.
- Wenn das Netzkabel beschädigt ist, muss es durch den Hersteller, seinen Kundendienst oder eine ähnlich qualifizierte Person ausgetauscht werden, um Gefahren zu vermeiden. Eine unsachgemäße Verwendung kann zu schweren elektrischen Schäden führen.

- Das Gerät wird über ein Verlängerungskabel oder eine tragbare Steckdose mit Strom versorgt. Das Verlängerungskabel oder die tragbare Steckdose muss so angebracht werden, dass es nicht verspritzt wird oder Feuchtigkeit eindringen kann.
- Wenn das Stromkabel beschädigt oder die Steckdose locker ist, verwenden Sie das Stromkabel nicht, und nehmen Sie bitte Kontakt mit dem Kundendienst auf.

### **Betrieb**

- Kinder dürfen nicht mit dem Zubehör spielen oder sich von der Tür oder einem beliebigen Teil des Geräts herabhängen.
- Wenn das Gerät im Kombinationsmodus (Mikrowelle mit Grill) betrieben wird, dürfen Kinder das Gerät aufgrund der erzeugten Temperaturen nur unter Aufsicht von Erwachsenen benutzen, da der Grillheizkörper und die Gerätetür heiß werden!
- Betreiben Sie das Gerät niemals, wenn es leer ist. Während des Betriebs sollten sich immer Lebensmittel oder Wasser im Gerät befinden, um die Mikrowellenenergie zu absorbieren.
- Nehmen Sie Ihr Gerät nicht in Betrieb, wenn es beschädigt ist. Es ist besonders wichtig, dass die Gerätetür ordnungsgemäß schließt und dass keine Schäden an der: (1) Tür (verbogen), (2) den Scharnieren und Verschlüssen (gebrochen oder gelockert), (3) den Türdichtungen und Dichtungsflächen. Austretende Mikrowellen können dadurch für den Nutzer im Betrieb zu einer Gefahr werden.
- Verwenden Sie das Gerät nicht zum Entfeuchten. (z.B. Betrieb des Mikrowellengeräts mit nassen Zeitungen, Kleidern, Spielzeug, elektrischen Geräten, Haustieren oder Kindern usw.) Dies kann zu schweren Schäden aus Sicherheitsgründen wie Feuer, Brandwunden oder plötzlichem Tod durch Elektroschock führen.
- Achten Sie darauf, dass Sie für jede Betriebsart das richtige Zubehör verwenden. Eine unsachgemäße Verwendung kann zu Schäden an Ihrem Gerät und dem Zubehör oder zu Funkenbildung und Feuer führen.

### ACHTUNG

#### ACHTUNG

- Um das Risiko von Verletzungen von Personen, Fehlfunktionen oder Schäden am Gerät oder an Gegenständen bei der Verwendung des Geräts zu verringern, sollten Sie grundlegende Vorsichtsmaßnahmen beachten, einschließlich der folgenden:
- 

#### Installation

- Installieren Sie das Gerät gemäß den in dieser Anleitung aufgeführten Anforderungen.
- Halten Sie einen Abstand von mindestens 8 cm zur Vorderseite der Gerätetür ein, um ein versehentliches Umkippen des Geräts zu vermeiden.
- Die Glasablage muss bei der Bedienung des Geräts immer eingesetzt sein.
- Blockieren Sie keine Abluftöffnung, die sich oben, unten oder an der Seite des Geräts befindet.
- Legen Sie keine beliebigen Gegenstände (z.B. Küchentücher, Servietten usw.) zwischen die Vorderseite des Geräts und die Tür.
- Um eine Gefährdung durch versehentliches Zurücksetzen des Überhitzungsschutzes zu vermeiden, darf dieses Gerät nicht über eine externe Schaltungsvorrichtung, wie z.B. eine Zeitschaltuhr, versorgt oder mit einem Stromkreis verbunden werden, der regelmäßig vom Versorgungsunternehmen ein- und ausgeschaltet wird.

#### Aufstellort

- 1 Stellen Sie den Mikrowellenofen auf eine ebene Oberfläche mit mehr als 85 cm Höhe.
  - Die Vorderseite des Ofens sollte mindestens 8 cm von der Kante der Oberfläche entfernt sein, um ein Umkippen zu verhindern.
- 2 Lassen Sie mindestens 20 cm an der Oberseite, 20 cm an den Seiten und 20 cm an der Rückseite des Ofens für eine ordnungsgemäße Belüftung frei.
  - Ein freier Luftstrom um den Ofen herum ist wichtig.

- An der Unterseite oder an der Seite des Ofens befindet sich eine Abluftöffnung. Wenn Sie den Mikrowellenofen in einem geschlossenen Raum oder Schrank verwenden, könnte der Luftstrom zur Kühlung des Produkts schlechter sein. Dies kann zu einer niedrigeren Leistung und einer verkürzten Lebensdauer führen.

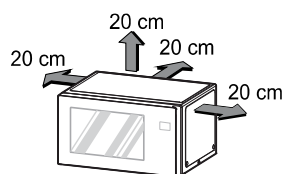

- 3 Stellen Sie den Drehring in den Ofen und legen Sie die Glasablage darauf.
- 4 Stecken Sie den Netzstecker in die Steckdose ein.
  - Blockieren Sie die Steckdose nicht, um Schäden am Ofen zu verhindern.
  - Stellen Sie sicher, dass der Mikrowellenofen das einzige Gerät ist, das mit dem Steckplatz verbunden ist.
  - Wenn Ihr Ofen nicht ordnungsgemäß funktioniert, ziehen Sie den Stecker aus der Steckdose und stecken Sie ihn dann wieder ein.

#### HINWEIS

- Stellen Sie den Ofen nicht über einen Gas- oder Elektroherd.

#### Betrieb

- Berühren Sie das Gerät (einschließlich Gerätetür, Außengehäuse, Rückwand, Geräteraum, Zubehör und Geschirr) nicht während des Grillbetriebs, des Umluftbetriebs und bei den Automatikprogrammen. Die Temperatur der zugänglichen Oberflächen kann hoch sein, wenn das Gerät in Betrieb ist. Es besteht die Gefahr von Verbrennungen. Tragen Sie Topfhandschuhe beim Handhaben des heißen Geschirrs und Arbeiten im heißen Garraum.

## 12 WICHTIGE SICHERHEITSANWEISUNGEN

---

- Stellen Sie keine Gegenstände (Bücher, Kästen, Wasserflaschen, Vasen usw.) auf das Gerät. Das Gerät kann sich überhitzen oder Feuer fangen, oder der Gegenstand kann herunterfallen und Personen verletzen.
- Betreiben Sie das Gerät nicht bei geöffneter Tür. Dies könnte zu einer schädlichen Einwirkung von übermäßiger Mikrowellenenergie führen.
- Stellen Sie die Kochzeiten richtig ein. Kleine Mengen an Lebensmitteln erfordern eine kürzere Koch- oder Aufwärmzeit. Zu langes Kochen kann dazu führen, dass die Speisen Feuer fangen und anschließend Ihr Gerät beschädigt wird.
- Verwenden Sie keine recycelten Papierprodukte. Sie können Verunreinigungen enthalten, die beim Kochen Funken oder Feuer verursachen können.
- Kochen Sie keine in Papiertücher oder Zeitungspapier eingewickelten Speisen, es sei denn, Ihr Kochbuch enthält Anweisungen für die zu kochenden Speisen.
- Verwenden Sie zum Kochen keine Zeitungen anstelle von Papiertüchern.
- Verwenden Sie das Gerät nicht zum Trocknen von Zeitungen oder Kleidung. Sie können Feuer fangen.
- Kochen Sie Eier nicht in ihrer Schale. Eier in der Schale und ganze hartgekochte Eier sollten nicht in Mikrowellengeräten erhitzt werden, da sie explodieren können, auch wenn die Mikrowellenerhitzung beendet ist. Im Inneren des Eies baut sich ein Druck auf, der das Ei zum Platzen bringt.
- Verwenden Sie das Gerät nicht zum Frittieren. Fette können sich bei Überhitzung entzünden.
- Lebensmitteln mit fester Haut oder Schale, wie Tomaten, Würstchen, Pellkartoffeln, Auberginen vorm dem Erhitzen an, da sie ansonsten platzen können.
- Wenn Rauch beobachtet wird (oder austritt), schalten Sie das Gerät aus oder ziehen Sie den Netzstecker und halten Sie die Tür geschlossen, um jegliche Flammen zu ersticken.

- Halten Sie sich genau an die Anweisungen, die jeder Hersteller für sein Popcornprodukt gibt.
  - Verwenden Sie zum Aufpoppen von Mais niemals eine braune Papiertüte.
  - Versuchen Sie niemals, übrig gebliebene Körner aufzupoppen.
  - Lassen Sie das Gerät nicht unbeaufsichtigt, während der Mais aufgepoppt wird.
  - Wenn der Mais nach der empfohlenen Zeit nicht aufpoppt, brechen Sie den Kochvorgang ab.
  - Ein Überkochen könnte dazu führen, dass der Mais Feuer fängt.
- Der Anschluss an das Stromnetz kann durch einen zugänglichen Stecker oder durch einen Schalter in der fixierten Verdrahtung gemäß den Verdrahtungsregeln erfolgen. Die Verwendung eines ungeeigneten Steckers oder Schalters kann einen Elektroschock oder ein Feuer verursachen.
- Alle Lüftungsöffnungen müssen während des Kochens freigehalten werden. Wenn die Lüftungsöffnungen während des Betriebs des Geräts abgedeckt sind, kann sich das Gerät überhitzen.

### **Wartung**

- Wenn bei der Wartung durch den Benutzer Vorkehrungen getroffen werden müssen, sollten entsprechende genaue Angaben gemacht werden.
- Spülen Sie die Behälter, Drehteller und das Grillrost nicht unmittelbar nach dem Kochen in Wasser aus.
- Ziehen Sie den Netzstecker und lassen Sie das Gerät vor der Reinigung abkühlen.
- Verwenden Sie immer Handschuhe, wenn Sie Lebensmittel und Zubehör nach dem Grillen herausnehmen, da das Gerät und das Zubehör sehr heiß sind.
- Lassen Sie die Glasablage abkühlen, bevor Sie ihn aus dem Gerät nehmen.

## 14 WICHTIGE SICHERHEITSANWEISUNGEN

---

- Achten Sie darauf, dass sich keine Lebensmittel- oder Reinigungsmittelreste auf den Dichtungsflächen des Geräts ablagern.
- Halten Sie das Gerät innen und außen sauber.

### **Reinigung**

Halten Sie das Gerät innen und außen sauber. Achten Sie besonders darauf, die innere Türverkleidung und den vorderen Rahmen frei von Lebensmittel- oder Fettablagerungen zu halten. Reinigen Sie das Gerät wöchentlich oder bei Notwendigkeit auch öfter.

- Scheuermittel, Stahlwollunterlagen, körnige Waschlappen, einige Papiertücher usw. können das Bedienfeld sowie die Innen- und Außenseite des Geräts beschädigen.

### **Reinigung des Innenraums**

Verwenden Sie ein feuchtes Tuch, um die Oberflächen der Tür zu reinigen und Krümel zwischen Tür und Rahmen zu entfernen. Entfernen Sie Fettspritzer mit einem seifigen Tuch, spülen Sie es dann ab und trocknen Sie es.

- Wischen Sie Spritzer sofort mit einem feuchten Papiertuch ab, besonders nach dem Kochen von Hähnchen oder Speck.
- Wenn sich innen oder außen an der Gerätetür Dampf ansammelt, wischen Sie die Verkleidung mit einem weichen Tuch ab.

### **Reinigung der Außenseite**

Reinigen Sie die Außenseite des Geräts mit Wasser und Seife. Spülen Sie sie mit klarem Wasser ab und trocknen Sie sie mit einem weichen Tuch oder Papiertuch ab.

- Achten Sie darauf, dass das Wasser nicht in die Lüftungsöffnungen eindringt, um Schäden an den Betriebsteilen im Inneren des Geräts zu verhindern.
- Die Tür und die Türdichtungen sollten sauber gehalten werden. Verwenden Sie nur warmes Seifenwasser, spülen Sie sie ab und trocknen Sie sie dann gründlich ab.
- Wischen Sie Metallteile häufig mit einem feuchten Tuch ab.

### **Reinigung des Bedienfelds**

Öffnen Sie die Tür, um ein versehentliches Einschalten des Geräts zu verhindern. Wischen Sie mit einem feuchten Tuch und anschließend sofort mit einem trockenen Tuch nach. Drücken Sie nach der Reinigung **STOP** oder **STOP/Clear**.

#### **Reinigung des Zubehörs**

Waschen Sie den Drehteller und den Drehring in mildem, lauwarmem Wasser. Verwenden Sie für stark verschmutzte Bereiche ein mildes Reinigungsmittel und einen Scheuerschwamm. Lassen Sie sie vor dem Gebrauch vollständig trocknen.

- Der Drehteller und der Drehring sind spülmaschinenfest.

**Anmerkung**



# ΦΟΥΡΝΟΣ ΜΙΚΡΟΚΥΜΑΤΩΝ

---



ΕΛΛΗΝΙΚΑ

[www.lg.com](http://www.lg.com)

Copyright © 2024 LG Electronics. Με την επιφύλαξη παντός νομίμου δικαιώματος

## ΠΙΝΑΚΑΣ ΠΕΡΙΕΧΟΜΕΝΩΝ

Το εγχειρίδιο αυτό μπορεί να περιέχει  
εικόνες ή περιεχόμενο διαφορετικό από  
το μοντέλο που αγοράσατε.

Το εγχειρίδιο υπόκειται σε αναθεώρηση  
από τον κατασκευαστή.

### ΣΗΜΑΝΤΙΚΕΣ ΟΔΗΓΙΕΣ ΑΣΦΑΛΕΙΑΣ

ΔΙΑΒΑΣΤΕ ΠΡΟΣΕΚΤΙΚΑ ΚΑΙ ΦΥΛΑΞΤΕ ΤΟ ΠΑΡΟΝ ΓΙΑ ΜΕΛΛΟΝΤΙΚΗ ΑΝΑΦΟΡΑ .....	3
ΠΡΟΕΙΔΟΠΟΙΗΣΗ.....	3
ΠΡΟΣΟΧΗ.....	9

## ΣΗΜΑΝΤΙΚΕΣ ΟΔΗΓΙΕΣ ΑΣΦΑΛΕΙΑΣ

### ΔΙΑΒΑΣΤΕ ΠΡΟΣΕΚΤΙΚΑ ΚΑΙ ΦΥΛΑΞΤΕ ΤΟ ΠΑΡΟΝ ΓΙΑ ΜΕΛΛΟΝΤΙΚΗ ΑΝΑΦΟΡΑ

Οι παρακάτω οδηγίες ασφαλείας έχουν σκοπό να αποτρέψουν απρόβλεπτους κινδύνους ή βλάβες από μη ασφαλή ή λανθασμένη λειτουργία του προϊόντος. Οι οδηγίες διαχωρίζονται με τις ενδείξεις «**ΠΡΟΕΙΔΟΠΟΙΗΣΗ**» και «**ΠΡΟΣΟΧΗ**», όπως περιγράφεται παρακάτω.

#### Μηνύματα ασφαλείας



Αυτό το σύμβολο εμφανίζεται για να υποδείξει θέματα και λειτουργίες που μπορεί να δημιουργήσουν κινδύνους. Διαβάστε προσεκτικά το κείμενο με αυτό το σύμβολο και ακολουθήστε τις οδηγίες για να αποφύγετε τον κίνδυνο.

#### **ΠΡΟΕΙΔΟΠΟΙΗΣΗ**



Αυτό υποδεικνύει ότι η αδυναμία να τηρηθούν οι οδηγίες μπορεί να προκαλέσει σοβαρό τραυματισμό ή θάνατο.

#### **ΠΡΟΣΟΧΗ**



Η ένδειξη αυτή υποδεικνύει ότι η μη τήρηση των οδηγιών μπορεί να προκαλέσει μικροτραυματισμό ή ζημιά στη συσκευή.



Αυτό το σύμβολο εμφανίζεται για να σας προειδοποιήσει για την ύπαρξη καυτής επιφάνειας. Μην αγγίζετε τις καυτές επιφάνειες για να αποφύγετε τον κίνδυνο εγκαύματος.

### ΠΡΟΕΙΔΟΠΟΙΗΣΗ

#### **ΠΡΟΕΙΔΟΠΟΙΗΣΗ**

- Για να μειωθεί ο κίνδυνος έκρηξης, πυρκαγιάς, θανάτου, ηλεκτροπληξίας, τραυματισμού ή εγκαύματος σε άτομα όταν χρησιμοποιείται το προϊόν, τηρείτε τα βασικά προληπτικά μέτρα ασφαλείας, συμπεριλαμβανομένων των παρακάτω:

### **Τεχνική Ασφάλεια**

- Αυτή η συσκευή μπορεί να χρησιμοποιηθεί από παιδιά ηλικίας από 8 ετών και άνω και άτομα με μειωμένες φυσικές, ψυχικές ή πνευματικές ικανότητες ή έλλειψη εμπειρίας και γνώσης, αν υπάρχει επίβλεψη ή οδηγίες όσον αφορά τη χρήση της συσκευής με ασφαλή τρόπο και κατανόηση των εμπλεκόμενων κινδύνων. Τα παιδιά δεν πρέπει να παίζουν με τη συσκευή. Ο καθαρισμός και η συντήρηση δεν θα πρέπει να γίνονται από παιδιά χωρίς επίβλεψη.
- Η συσκευή αυτή δεν προορίζεται για χρήση από άτομα (συμπεριλαμβανομένων παιδιών) με μειωμένες φυσικές, αισθητηριακές ή πνευματικές ικανότητες ή έλλειψη εμπειρίας και γνώσης εκτός και αν βρίσκονται υπό επιτήρηση ή καθοδήγηση σχετικά με τη χρήση της συσκευής από κάποιο άτομο που είναι υπεύθυνο για την ασφάλειά τους. Τα παιδιά πρέπει να επιτηρούνται για να διασφαλιστεί ότι δεν παίζουν με τη συσκευή.
- Για να περιοριστεί ο κίνδυνος εγκαυμάτων, ηλεκτροπληξίας, φωτιάς, τραυματισμού ή έκθεσης σε υπερβολικά μεγάλη ενέργεια μικροκυμάτων κατά τη χρήση του φούρνου μικροκυμάτων, διαβάστε όλες τις οδηγίες πριν από τη χρήση της συσκευής.
- Κατά τη χρήση, η συσκευή θερμαίνεται πολύ. Να είστε προσεκτικοί και να μην αγγίζετε τα θερμαντικά στοιχεία στο εσωτερικό του φούρνου. Παιδιά ηλικίας κάτω των 8 ετών δεν πρέπει να πλησιάζουν τη συσκευή, εκτός και αν επιτηρούνται συνεχώς.
- Μην επιχειρήσετε να παρέμβετε ή να κάνετε οποιαδήποτε τροποποίηση ή επισκευή στην πόρτα, στα λάστιχα της πόρτας, στον πίνακα ελέγχου, στους διακόπτες ασφάλειας ή σε οποιοδήποτε μέρος του φούρνου που θα συνεπαγόταν την αφαίρεση οποιουδήποτε καλύμματος προστατεύει από την έκθεση σε ενέργεια μικροκυμάτων.
- Μόνο εξειδικευμένο άτομο από το σέρβις του κέντρου εξυπηρέτησης της LG Electronics θα πρέπει να αποσυναρμολογεί, να επιδιορθώνει ή να τροποποιεί τη συσκευή.
- Είναι επικίνδυνο να επιχειρήσει εργασίες σέρβις ή επισκευής που συνεπάγονται την αφαίρεση καλύμματος το οποίο προστατεύει από την έκθεση σε ενέργεια μικροκυμάτων κάποιο άτομο που δεν είναι εκπαιδευμένο για αυτές τις εργασίες.

- Αντίθετα με άλλες συσκευές, ο φούρνος μικροκυμάτων είναι εξοπλισμός με υψηλή τάση και υψηλό ηλεκτρικό ρεύμα. Η ακατάλληλη χρήση ή επισκευή μπορεί να καταλήξουν σε επιβλαβή έκθεση σε υπερβολικά μεγάλη ενέργεια μικροκυμάτων ή σε ηλεκτροπληξία.
- Εάν η πόρτα ή οι τσιμούχες της πόρτας έχουν υποστεί ζημιά, ο φούρνος δεν πρέπει να χρησιμοποιηθεί μέχρι να επισκευαστεί από αρμόδιο εξειδικευμένο άτομο.
- Μη χρησιμοποιείτε τον φούρνο μικροκυμάτων για να μαγειρέψετε αυγά με το τσόφλι τους. Μπορεί να συσσωρευθεί πίεση μέσα από το τσόφλι και να γίνει έκρηξη του αυγού.
- Υγρά και άλλα τρόφιμα δεν πρέπει να ζεσταίνονται σε σφραγισμένα δοχεία γιατί μπορεί να προκληθεί έκρηξη. Αφαιρέστε το πλαστικό περιτύλιγμα από τα τρόφιμα πριν από το μαγείρεμα ή την απόψυξη. Έχετε υπόψη, ωστόσο, ότι σε ορισμένες περιπτώσεις τα τρόφιμα πρέπει να καλύπτονται με μεμβράνη για ζέσταμα ή μαγείρεμα.
- Μη χρησιμοποιείτε σκληρά, διαβρωτικά καθαριστικά ή αιχμηρά μεταλλικά ξέστρα για να καθαρίσετε το γυαλί της πόρτας του φούρνου, επειδή μπορεί να αφήσουν αμυχές στην επιφάνεια, με αποτέλεσμα να θρυμματιστεί το γυαλί.
- Ο φούρνος μικροκυμάτων δεν πρέπει να τοποθετείται σε ντουλάπια. Ο φούρνος μικροκυμάτων έχει κατασκευαστεί για να χρησιμοποιείται σε όρθια θέση ανεξάρτητα.
- Παιδιά ηλικίας κάτω των 8 ετών δεν πρέπει να πλησιάζουν τη συσκευή και το καλώδιό της.
- Η συσκευή δεν προορίζεται για χρήση μέσω εξωτερικού χρονοδιακόπτη ή ξεχωριστού συστήματος τηλεχειρισμού.
- Η παρούσα συσκευή δεν πρέπει να χρησιμοποιείται για σκοπούς εμπορικού κέτερινγκ. Η παρούσα συσκευή προορίζεται για οικιακή χρήση και για χρήσεις όπως οι εξής:
  - Χώροι κουζίνας προσωπικού σε καταστήματα, γραφεία και άλλα περιβάλλοντα εργασίας
  - Αγροικίες
  - Χρήση από πελάτες σε ξενοδοχεία και άλλα περιβάλλοντα διαμονής

- Ξενώνες
- Μην εγκαθιστάτε αυτήν τη συσκευή σε κινούμενα οχήματα (τροχόσπιτα).
- Όταν θερμαίνετε φαγητό σε πλαστικά ή χάρτινα δοχεία, επιτηρείτε τον φούρνο για την πιθανότητα ανάφλεξης.
- Ανακινείτε ή ανακατεύετε το περιεχόμενο μπιμπερό και βάζων με βρεφική τροφή και ελέγχετε τη θερμοκρασία πριν από την κατανάλωση, για την αποφυγή εγκαυμάτων.
- Να χρησιμοποιείτε μόνο τα μαγειρικά σκεύη που είναι κατάλληλα για χρήση σε φούρνο μικροκυμάτων. Μπορεί να αυξηθεί η θερμοκρασία τους και να καούν.
  - Αφαιρέστε τα μεταλλικά δεματικά πριν από τη χρήση της συσκευής.
  - Μη χρησιμοποιείτε ξύλινα ή κεραμικά δοχεία με μεταλλική διακόσμηση (π.χ. χρυσό ή ασήμι).
  - Δεν επιτρέπεται η χρήση μεταλλικών δοχείων για φαγητά ή ροφήματα κατά το μαγείρεμα στο φούρνο μικροκυμάτων. Ειδικά τα μεταλλικά αντικείμενα μπορεί να δημιουργήσουν τόξο στον φούρνο και να προκληθούν σοβαρές βλάβες.
- Ο φούρνος μικροκυμάτων προορίζεται για το ζέσταμα τροφίμων και ροφημάτων. Η αποξήρανση τροφής, το στέγνωμα ρούχων και η θέρμανση θερμαντικών επιθεμάτων, παντοφλών, σφουγγαριών, υγρών ρούχων και παρόμοιες χρήσεις μπορεί να καταλήξουν σε τραυματισμό, ανάφλεξη ή φωτιά.
- Αν δείτε καπνό, σβήστε τη συσκευή ή βγάλτε την από την πρίζα και κρατήστε κλειστή την πόρτα, για να καταπνιγούν τυχόν φλόγες.
- Να χρησιμοποιείτε μόνο το θερμόμετρο που συνιστάται για χρήση με αυτόν τον φούρνο.
  - Δεν μπορείτε να είστε βέβαιοι ότι η θερμοκρασία είναι ακριβής με ακατάλληλο θερμόμετρο.
  - Δεν παρέχεται θερμόμετρο με αυτό το μοντέλο.
- Όταν ζεσταίνετε υγρά, π.χ. σούπες, σάλτσες και ροφήματα, στον φούρνο μικροκυμάτων,
  - Αποφύγετε τη χρήση δοχείων με ίσιες πλευρές και στενό λαιμό.
  - Μην τα υπερθερμαίνετε.

- Ανακατέψτε το υγρό πριν τοποθετήσετε το δοχείο στον φούρνο και ξανά στα μισά του χρόνου θέρμανσης.
- Να είστε προσεκτικοί με τον χειρισμό του δοχείου.  
Η θέρμανση ποτών με φούρνο μικροκυμάτων μπορεί να οδηγήσει σε βρασμό με εκρήξεις, επομένως πρέπει να προσέχετε κατά το χειρισμό του περιέκτη.
- Μετά το ζέσταμα, αφήστε τα στη συσκευή για μικρό χρονικό διάστημα, ανακατέψτε ή ανακινήστε τα ξανά προσεκτικά και ελέγξτε τη θερμοκρασία τους πριν από την κατανάλωση, για να αποφύγετε τα εγκαύματα (ειδικότερα το περιεχόμενο μπιμπερό και βάζων με βρεφική τροφή).
- Ο φούρνος πρέπει να καθαρίζεται τακτικά και να απομακρύνεται κάθε υπόλειμμα τροφής. Αν δεν διατηρείται καθαρός ο φούρνος, μπορεί να υποβαθμιστεί η επιφάνεια, με αποτέλεσμα να επηρεαστεί αρνητικά η διάρκεια ζωής της συσκευής και να προκληθεί πιθανώς επικίνδυνη κατάσταση.
- Ο καθαρισμός και η συντήρηση της συσκευής δεν πρέπει να διεξάγονται από παιδιά, εκτός και αν έχουν ηλικία άνω των 8 ετών και επιτηρούνται.
- Η συσκευή δεν πρέπει να καθαρίζεται με ατμοκαθαριστή.
- Δεν πρέπει να χρησιμοποιείται ατμοκαθαριστής.
- Κατά τη χρήση, η συσκευή θερμαίνεται πολύ. Να είστε προσεκτικοί και να μην αγγίζετε τα θερμαντικά στοιχεία στο εσωτερικό του φούρνου.
- Να επιτρέπετε στα παιδιά να χρησιμοποιούν τον φούρνο χωρίς επίβλεψη μόνο όταν έχουν δοθεί επαρκείς οδηγίες, ώστε το παιδί να μπορεί να χρησιμοποιήσει τον φούρνο με ασφαλή τρόπο και να κατανοεί τους κινδύνους από την ακατάλληλη χρήση.

### **Εγκατάσταση**

- Βεβαιωθείτε ότι η πρίζα είναι σωστά γειωμένη και ότι ο πείρος γείωσης στο καλώδιο ρεύματος δεν έχει υποστεί βλάβη ούτε έχει αφαιρεθεί από το βύσμα. Για περισσότερες λεπτομέρειες σχετικά με τη γείωση, απευθυνθείτε στο κέντρο πληροφόρησης πελατών της LG Electronics.

- Αυτή η συσκευή πρέπει να γειώνεται. Τα σύρματα στο καλώδιο παροχής ρεύματος έχουν την εξής κωδικοποίηση χρωμάτων:
  - ΜΠΛΕ: ουδέτερο
  - ΚΑΦΕ: ηλεκτροφόρο
  - ΠΡΑΣΙΝΟ και ΚΙΤΡΙΝΟ: γείωση
- Επειδή τα χρώματα των καλωδίων στο καλώδιο παροχής ρεύματος της συσκευής μπορεί να μην αντιστοιχούν με τις έγχρωμες ενδείξεις που προσδιορίζουν τους ακροδέκτες στο βύσμα, προχωρήστε ως εξής:
  - Το καλώδιο που έχει ΜΠΛΕ χρώμα πρέπει να συνδεθεί με τον ακροδέκτη που φέρει το γράμμα N ή έχει ΜΑΥΡΟ χρώμα.
  - Το καλώδιο που έχει ΚΑΦΕ χρώμα πρέπει να συνδεθεί με τον ακροδέκτη που φέρει το γράμμα L ή έχει ΚΟΚΚΙΝΟ χρώμα.
  - Το καλώδιο που έχει ΠΡΑΣΙΝΟ και ΚΙΤΡΙΝΟ χρώμα ή ΠΡΑΣΙΝΟ χρώμα πρέπει να συνδεθεί με τον ακροδέκτη που φέρει το γράμμα G ή το σύμβολο της γείωσης.

 Σύμβολο γείωσης

- Αυτή η συσκευή διαθέτει ενσωματωμένη σύνδεση γείωσης για λειτουργικούς σκοπούς.
- Εάν το καλώδιο τροφοδοσίας έχει υποστεί ζημιά, πρέπει να αντικατασταθεί από τον κατασκευαστή, τον αντιπρόσωπο σέρβις ή ομοίως εξειδικευμένο προσωπικό για την αποφυγή κινδύνων. Η ακατάλληλη χρήση μπορεί να προκαλέσει σοβαρή ηλεκτρική βλάβη.
- Εάν η συσκευή τροφοδοτείται μέσω καλωδίου επέκτασης ή πολύπριζου, το καλώδιο επέκτασης ή το πολύπριζο πρέπει να τοποθετούνται σε θέση που να προστατεύονται από πιτσιλιές ή υγρασία.
- Εάν το καλώδιο ρεύματος έχει υποστεί βλάβη ή η οπή της πρίζας είναι χαλαρή, μην χρησιμοποιήσετε το καλώδιο ρεύματος και επικοινωνήστε με ένα εξουσιοδοτημένο κέντρο εξυπηρέτησης.

## Λειτουργία

- Μην επιτρέπετε στα παιδιά να παίζουν με τα εξαρτήματα ή να κρεμιούνται από την πόρτα ή οποιοδήποτε μέρος της συσκευής.
- Όταν η συσκευή βρίσκεται σε χρήση σε κάποια λειτουργία συνδυασμού, τα παιδιά μπορούν να χρησιμοποιήσουν τη συσκευή μόνο υπό την επιτήρηση κάποιου ενήλικα, λόγω των θερμοκρασιών που αναπτύσσονται.
- Μη θέτετε ποτέ τη συσκευή σε λειτουργία, όταν είναι άδεια. Όταν η συσκευή βρίσκεται σε λειτουργία, θα πρέπει να υπάρχουν πάντα τρόφιμα ή νερό στο εσωτερικό της για να απορροφούν την ενέργεια των μικροκυμάτων.
- Μη θέτετε τη συσκευή σε λειτουργία, αν έχει φθορές. Είναι ιδιαίτερα σημαντικό να κλείνει καλά η πόρτα του φούρνου και να μην υπάρχουν βλάβες: (1) στην πόρτα (λυγισμένη), (2) στους μεντεσέδες και στους σύρτες (σπασμένοι ή χαλαροί), (3) στα λάστιχα της πόρτας και στις στεγανοποιητικές επιφάνειες. Διαφορετικά, το αποτέλεσμα μπορεί να είναι επιβλαβής έκθεση σε υπερβολικά μεγάλη ενέργεια μικροκυμάτων.
- Μη χρησιμοποιείτε τη συσκευή για αφύγρανση. (Για παράδειγμα, χρήση του φούρνου μικροκυμάτων με υγρές εφημερίδες, υγρά ρούχα, παιχνίδια, ηλεκτρικές συσκευές, ζώα ή παιδιά, κ.λπ.) Μπορεί να υπάρξει σοβαρός κίνδυνος ασφάλειας, όπως να προκληθεί φωτιά, έγκαιμα ή ξαφνικός θάνατος λόγω ηλεκτροπληξίας.
- Χρησιμοποιείτε τα κατάλληλα εξαρτήματα για κάθε τρόπο λειτουργίας. Η ακατάλληλη χρήση μπορεί να έχει ως αποτέλεσμα την πρόκληση βλάβης στη συσκευή και στα εξαρτήματα ή να προκαλέσει σπινθήρες και φωτιά.

## ΠΡΟΣΟΧΗ

### ΠΡΟΣΟΧΗ

- Για να μειωθεί ο κίνδυνος τραυματισμού σε άτομα, δυσλειτουργίας ή βλάβης στο προϊόν ή στην παρουσία κατά τη χρήση της συσκευής,

τηρείτε τα βασικά προληπτικά μέτρα ασφαλείας, συμπεριλαμβανομένων των παρακάτω:

---

### **Εγκατάσταση**

- Εγκαταστήστε τη συσκευή, σύμφωνα με τις απαιτήσεις εγκατάστασης που υπάρχουν σε αυτό το εγχειρίδιο.
- Αφήστε απόσταση τουλάχιστον 8 εκ. από το μπροστινό μέρος της πόρτας του φούρνου, για να αποφύγετε το ακούσιο αναποδογύρισμα της συσκευής.
- Η περιστρεφόμενη βάση πρέπει να βρίσκεται πάντα στη θέση της, όταν βάζετε σε λειτουργία τη συσκευή.
- Μη φράσσετε την έξοδο εξάτμισης στο επάνω και στο κάτω μέρος ή στα πλαϊνά της συσκευής.
- Μην τοποθετείτε αντικείμενα (π.χ. πετσέτες, κ.λπ.) ανάμεσα στην μπροστινή όψη της συσκευής και στην πόρτα.
- Προκειμένου να αποφευχθεί ο κίνδυνος λόγω ακούσιας επαναφοράς της θερμικής διακοπής, αυτή η συσκευή δεν πρέπει να τροφοδοτείται μέσω εξωτερικής συσκευής διακόπτη, όπως χρονοδιακόπτη, ή να συνδέεται σε κύκλωμα που ενεργοποιείται και απενεργοποιείται τακτικά από την εταιρεία παροχής.

### **Θέση εγκατάστασης**

- 1** Τοποθετήστε τον φούρνο μικροκυμάτων σε επίπεδη επιφάνεια, με ύψος άνω των 85 εκ.
  - Η μπροστινή πλευρά του φούρνου θα πρέπει να απέχει τουλάχιστον 8 εκ. από την άκρη της επιφάνειας, για να μην αναποδογυρίσει.
- 2** Αφήστε απόσταση τουλάχιστον 20 εκ. στο επάνω μέρος, 20 εκ. στα πλαϊνά και 20 εκ. στο πίσω μέρος του φούρνου για σωστό αερισμό.
  - Η ανεμπόδιστη ροή αέρα γύρω από τον φούρνο είναι σημαντική.
  - Στο κάτω μέρος ή στο πλάι του φούρνου υπάρχει μια έξοδος εξάτμισης. Αν χρησιμοποιήσετε τον φούρνο μικροκυμάτων σε κλειστό χώρο ή σε ντουλάπι, μπορεί να παρεμποδιστεί η ροή αέρα

για την ψύξη της συσκευής. Το αποτέλεσμα μπορεί να είναι μείωση της απόδοσης και περιορισμός της διάρκειας ζωής.

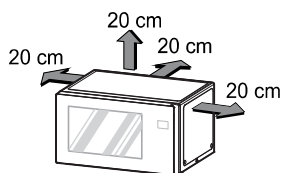

- 3 Τοποθετήστε τον περιστρεφόμενο δακτύλιο μέσα στον φούρνο και τοποθετήστε πάνω του τον γυάλινο δίσκο.
- 4 Συνδέστε το βύσμα του καλωδίου ρεύματος σε έναν ρευματοδότη.
  - Μη φράσσετε την έξοδο, για να αποτρέψετε τυχόν βλάβη του φούρνου.
  - Μη συνδέσετε άλλη συσκευή στον ρευματοδότη παρά μόνο τον φούρνο μικροκυμάτων.
  - Αν ο φούρνος δεν λειτουργεί σωστά, αποσυνδέστε τον από την πρίζα παροχής ρεύματος και συνδέστε τον ξανά.

#### ΣΗΜΕΙΩΣΗ

- Μην τοποθετήσετε τον φούρνο πάνω από ηλεκτρική κουζίνα ή κουζίνα αερίου.

#### Λειτουργία

- Μην αγγίζετε τη συσκευή (συμπεριλαμβανομένων της πόρτας του φούρνου, της εξωτερικής και της πίσω επιφάνειας του θαλάμου, της κοιλότητας του φούρνου, των εξαρτημάτων και των πιάτων) κατά τη λειτουργία του γκριλ, του αέρα και των αυτόματων προγραμμάτων μαγειρέματος. Η θερμοκρασία των προσπελάσιμων επιφανειών μπορεί να είναι υψηλή, όταν η συσκευή βρίσκεται σε λειτουργία. Υπάρχει κίνδυνος εγκαυμάτων, εκτός αν φοράτε χοντρά γάντια μαγειρικής.
- Μην τοποθετείτε αντικείμενα (βιβλία, κουτιά, μπουκάλια νερό, βάζα, κ.λπ.) επάνω στη συσκευή. Η συσκευή μπορεί να υπερθερμανθεί ή να πάρει φωτιά ή να πέσει το αντικείμενο και να υπάρξει τραυματισμός.

## 12 ΣΗΜΑΝΤΙΚΕΣ ΟΔΗΓΙΕΣ ΑΣΦΑΛΕΙΑΣ

---

- Μη θέτετε τη συσκευή σε λειτουργία με την πόρτα ανοιχτή. Θα εκτεθείτε σε επιβλαβή υπερβολική ενέργεια μικροκυμάτων.
- Ρυθμίστε τους χρόνους μαγειρέματος σωστά. Οι μικρότερες ποσότητες φαγητού απαιτούν πιο σύντομο χρόνο για μαγείρεμα ή ζέσταμα. Αν κάψετε το φαγητό, μπορεί να πάρει φωτιά και να καταστραφεί η συσκευή.
- Μη χρησιμοποιείτε προϊόντα ανακυκλωμένου χαρτιού. Μπορεί να περιέχουν ακαθαρσίες που μπορεί να προκαλέσουν σπινθήρες ή φωτιά όταν χρησιμοποιηθούν στο μαγείρεμα.
- Μη μαγειρεύετε φαγητό τυλιγμένο σε χαρτοπετσέτες ή εφημερίδα, εκτός και αν υπάρχουν σχετικές οδηγίες στο βιβλίο μαγειρικής για το συγκεκριμένο φαγητό.
- Μη χρησιμοποιείτε εφημερίδες αντί για χαρτί κουζίνας στο μαγείρεμα.
- Μη χρησιμοποιείτε τη συσκευή για να στεγνώσετε εφημερίδες ή ρούχα. Μπορεί να πάρουν φωτιά.
- Μη μαγειρεύετε αυγά με το τσόφλι. Τα αυγά με τσόφλι και τα ολόκληρα βρασμένα αυγά δεν πρέπει να θερμαίνονται σε φούρνο μικροκυμάτων, γιατί μπορεί να εκραγούν, ακόμα και αφού έχει σταματήσει η λειτουργία του φούρνου. Θα συσσωρευθεί πίεση μέσα στο εσωτερικό του αυγού και θα εκραγεί.
- Μην επιχειρήσετε βαθύ τηγάνισμα στη συσκευή σας. Μπορεί να ξεχειλίσει καυτό υγρό.
- Τρυπήστε τη φλούδα από τις πατάτες, τα μήλα ή από παρόμοιους καρπούς ή τα λαχανικά πριν τα μαγειρέψετε. Διαφορετικά, μπορεί να εκραγούν.
- Αν δείτε καπνό, σβήστε τη συσκευή ή βγάλτε την από την πρίζα και κρατήστε κλειστή την πόρτα, για να καταπνιγούν τυχόν φλόγες.
- Να ακολουθείτε ακριβώς τις οδηγίες κάθε κατασκευαστή προϊόντος ποπ κορν.
  - Μη χρησιμοποιείτε ποτέ καφέ χαρτοσακούλες για την παρασκευή ποπ κορν.
  - Μην επιχειρήσετε ποτέ να σκάσετε κόκκους ποπ κορν που έχουν απομείνει.

- Μην αφήνετε τη συσκευή χωρίς επιτήρηση την ώρα της παρασκευής ποπ κορν.
- Αν το καλαμπόκι δεν σκάσει μετά τον συνιστώμενο χρόνο, διακόψτε το μαγείρεμα.
- Αν συνεχίσετε, μπορεί το καλαμπόκι να πάρει φωτιά.
- Η σύνδεση με την παροχή ρεύματος γίνεται μέσω προσβάσιμης πρίζας ή με την ενσωμάτωση ενός διακόπτη στη σταθερή καλωδίωση, σύμφωνα με τους κανόνες για την καλωδίωση. Η χρήση ακατάλληλου βύσματος ή διακόπτη μπορεί να προκαλέσει ηλεκτροπληξία ή πυρκαγιά.
- Όλες οι οπές αερισμού πρέπει να είναι ανοιχτές κατά το μαγείρεμα. Αν καλυφθούν οι οπές αερισμού ενώ η συσκευή βρίσκεται σε λειτουργία, η συσκευή μπορεί να υπερθερμανθεί.

### **Συντήρηση**

- Εάν είναι απαραίτητο να ληφθούν προφυλάξεις κατά τη συντήρηση από τον χρήστη, θα παρασχεθούν οι κατάλληλες λεπτομέρειες.
- Μην ξεπλένετε τα δοχεία, τον δίσκο και τη σχάρα τοποθετώντας τα στο νερό αμέσως μετά το μαγείρεμα.
- Αποσυνδέστε το καλώδιο ρεύματος και αφήστε τη συσκευή να κρυώσει.
- Να φοράτε πάντα γάντια, όταν απομακρύνετε το φαγητό ή εξαρτήματα μετά το μαγείρεμα, επειδή ο φούρνος και τα εξαρτήματα καίνε.
- Αφήστε την περιστρεφόμενη βάση να κρυώσει προτού την αφαιρέσετε από τη συσκευή.
- Μην αφήσετε να συσσωρευθούν υπολείμματα τροφών ή καθαριστικού στις επιφάνειες στεγανοποίησης της συσκευής.
- Διατηρήστε την εσωτερική και την εξωτερική επιφάνεια της συσκευής καθαρή.

### **Καθαρισμός**

Διατηρείτε καθαρό τον φούρνο, τόσο εσωτερικά όσο και εξωτερικά. Φροντίστε ιδιαίτερα να μη συσσωρευθούν τροφές ή λίπη στην

εσωτερική πλευρά της πόρτας και στο μπροστινό πλαίσιο. Καθαρίζετε τον φούρνο κάθε εβδομάδα ή πιο συχνά, αν είναι απαραίτητο.

- Διαβρωτικά απορρυπαντικά, σύρματα καθαρισμού, σκληρά πανιά, ορισμένα χαρτιά κουζίνας, κ.λπ., μπορούν να προκαλέσουν φθορές στον πίνακα ελέγχου και στην εξωτερική και εσωτερική πλευρά του φούρνου.

#### **Καθαρισμός του Εσωτερικού**

Με ένα υγρό πανί, καθαρίστε τις επιφάνειες της πόρτας και σκουπίστε τα ψίχουλα ανάμεσα στην πόρτα και το πλαίσιο. Αφαιρέστε λιπαρές πιτσιλιές με ένα πανί με σαπουνόνερο, σκουπίστε με ένα πανί με καθαρό νερό και στεγνώστε με ένα στεγνό πανί.

- Σκουπίστε τις πιτσιλιές αμέσως με μια βρεγμένη χαρτοπετσέτα, ειδικά μετά το μαγείρεμα κοτόπουλου ή μπέικον.
- Αν έχει σχηματιστεί ατμός στην εσωτερική ή στην εξωτερική επιφάνεια της πόρτας του φούρνου, σκουπίστε τα πλαίσια με ένα μαλακό πανί.

#### **Καθαρισμός του εξωτερικού**

Καθαρίστε την εξωτερική επιφάνεια του φούρνου με σαπούνι και νερό. Σκουπίστε με πανί με καθαρό νερό και στεγνώστε με ένα μαλακό πανί ή χαρτί κουζίνας.

- Μην αφήσετε να εισέλθει νερό από τα ανοίγματα εξαερισμού, για να μην προκληθεί βλάβη στα εξαρτήματα λειτουργίας στο εσωτερικό του φούρνου.
- Η πόρτα και τα λάστιχα της πόρτας πρέπει να διατηρούνται καθαρά. Χρησιμοποιήστε μόνο ζεστό σαπουνόνερο, σκουπίστε με πανί με καθαρό νερό και στεγνώστε τα εντελώς με ένα στεγνό πανί.
- Σκουπίζετε συχνά τα μεταλλικά μέρη με ένα υγρό πανί.

#### **Καθαρισμός του πίνακα ελέγχου**

Ανοίξτε την πόρτα, για να μην ξεκινήσει τυχαία ο φούρνος. Σκουπίστε με ένα υγρό πανί και αμέσως μετά με ένα στεγνό πανί. Πατήστε **STOP** ή **STOP/Clear** μετά τον καθαρισμό.

#### **Καθαρισμός των εξαρτημάτων**

Πλύνετε τον γυάλινο δίσκο και τον περιστρεφόμενο δακτύλιο σε σαπουνόνερο με ήπιο σαπούνι. Για τις περιοχές με έντονους ρύπους,

χρησιμοποιήστε ένα ήπιο καθαριστικό και την τραχιά πλευρά του σφουγγαριού. Πρέπει να στεγνώσουν εντελώς πριν από τη χρήση.

- Ο γυάλινος δίσκος και ο περιστρεφόμενος δακτύλιος μπορούν να πλυθούν σε πλυντήριο πιάτων.

**Υπόμνημα**



# MIKROHULLÁMÚ SÜTŐ

---



MAGYAR

[www.lg.com](http://www.lg.com)

Copyright © 2024 LG Electronics. Minden jog fenntartva.

# TARTALOMJEGYZÉK

A jelen kézikönyvben szereplő képanyag, illetve tartalom eltérhet az Ön által vásárolt modelltől.

A kézikönyvet a gyártó bármikor átdolgozhatja.

## FONTOS BIZTONSÁGI ELŐÍRÁSOK

OLVASSA EL FIGYELMESEN, ÉS ŐRIZZE MEG A KÉSŐBBI HASZNÁLATHOZ ...	3
FIGYELMEZTETÉS.....	3
VIGYÁZAT .....	9

## FONTOS BIZTONSÁGI ELŐÍRÁSOK

### OLVASSA EL FIGYELMESEN, ÉS ŐRIZZE MEG A KÉSŐBBI HASZNÁLATHOZ

A következő biztonsági irányelvek célja a termék nem biztonságos vagy helytelen használatából adódó váratlan veszélyek vagy sérülések megelőzése. Az irányelvek „**FIGYELMEZTETÉS**” és „**VIGYÁZAT**” részekre oszlanak az alábbiakban leírtak szerint.

MAGYAR

#### Biztonsági üzenetek



Ez a szimbólum olyan problémákat és műveleteket jelez, amelyek kockázatot jelenthetnek.

Olvassa el figyelmesen az ezzel a szimbólummal ellátott részt, és kövesse az utasításokat a kockázatok elkerülése érdekében.



#### **FIGYELMEZTETÉS**

Ez jelzi, hogy az utasítások követésének elmulasztása súlyos sérülést vagy halált okozhat.



#### **VIGYÁZAT**

Ez azt jelzi, hogy az utasítások be nem tartása kisebb sérülést vagy a készülék károsodását okozhatja.



Ez a szimbólum a forró felületre figyelmeztet. Használat közben ne érintse meg a felületeket, hogy elkerülje az égési veszélyt.

#### **FIGYELMEZTETÉS**

##### **FIGYELMEZTETÉS**

- A termék használata során a tűz, az áramütés vagy a személyi sérülés kockázatának csökkentése érdekében mindig tartsa be az alábbi alapvető biztonsági óvintézkedéseket.

### **Műszaki biztonsági előírások**

- Ezt a készüléket 8 évesnél idősebb gyermekek és csökkent fizikai, érzékelési vagy mentális képességekkel, tapasztalattal és ismeretekkel nem rendelkező személyek is használhatják, ha a használat felügyelet alatt történik, vagy útmutatást kaptak a termék biztonságos használatára vonatkozóan és megértik a lehetséges veszélyeket. A gyermekek ne játszanak a készülékkel. A takarítást vagy a karbantartást ne végezzék felügyelet nélküli gyermekek.
- A készüléket nem használhatják olyan személyek (a gyermekeket is beleértve), akik csökkent fizikai, érzékelési vagy mentális képességekkel rendelkeznek, illetve nem rendelkeznek megfelelő tapasztalattal és ismeretekkel, kivéve, ha a használat felügyelet alatt történik vagy a biztonságukért felelős személytől útmutatást kaptak a termék biztonságos használatára vonatkozóan. Ügyeljen arra, hogy gyermekek ne játszhassanak a készülékkel.
- Az égési sérülések, az áramütés, a tűz, a személyi sérülések vagy a túlzott mikrohullámú energiának való kitettség kockázatának csökkentése érdekében a mikrohullámú sütő használata során olvassa el az összes utasítást a készülék használata előtt.
- A készülék használat közben felforrósodik. Ügyelni kell arra, hogy ne érintse meg a sütő belsejében lévő fűtőelemeket. A 8 évnél fiatalabb gyermekeket folyamatos felügyelet hiányában távol kell tartani.
- Ne kísérelje meg az ajtót, az ajtó tömítéseket, a kezelőpanelt, a biztonsági reteszelő kapcsolókat vagy a sütő bármely más részét manipulálni, illetve olyan beállítást vagy javítást végezni, amely a mikrohullámú energiának való kitettség elleni védőburkolat eltávolításával járna.
- A készülék szétszerelését, javítását vagy átalakítását kizárólag a hivatalos LG Electronics szervizközpont képzett szakemberei végezhetik.
- A kompetens személyen kívül bárki más számára veszélyes olyan szervizelési vagy javítási művelet elvégzése, amely a mikrohullámú energiának való kitettség elleni védőburkolat eltávolításával jár.
- Más készülékektől eltérően a mikrohullámú sütő nagyfeszültségű és nagy áramerősségű berendezés. A nem megfelelő használat vagy

javítás túlzott mikrohullámú energiának való kitettséget vagy áramütést eredményezhet.

- Ha az ajtó vagy az ajtó tömítések megsérültek, a sütőt nem szabad üzemeltetni, amíg azt hozzáértő személy meg nem javította.
- Egész tojást tilos a mikrohullámú sütőben főzni. A tojáshéjon belül megnövekvő nyomás a tojás felrobbanásához vezethet.
- Folyadékokat és egyéb élelmiszereket tilos lezárt edényekben melegíteni, mivel azok felrobbanhatnak. Főzés vagy kiolvasztás előtt távolítsa el az élelmiszerről a műanyag fóliát. Ne feledje azonban, hogy bizonyos esetekben az ételt műanyag fóliával kell lefedni melegítés vagy főzés céljából.
- Ne használjon durva súrolószert vagy éles fémkaparót a sütőajtó üvegének tisztításához, mert megkarcolhatják a felületet, amely az üveg széttörését eredményezheti.
- A mikrohullámú sütőt tilos szekrényben elhelyezni. A mikrohullámú sütőt szabadon álló használatra tervezték.
- A készüléket és annak kábelét tartsa távol a 8 évnél fiatalabb gyermekektől.
- A készüléket nem szabad külső időzítővel vagy külön távirányító rendszerrel működtetni.
- Ezt a készüléket nem szabad kereskedelmi étkezési célokra használni. Ezt a készüléket háztartási és hasonló alkalmazásokban való használatra tervezték, úgy mint:
  - Üzletek személyzeti konyhái, irodák és más munkakörnyezetek számára;
  - Tanyaházak számára;
  - Szállodákban, motelekben vendégek általi használatra és más lakókörnyezetekben történő használatra;
  - Szállás reggelivel típusú környezetekben történő használatra.
- Ne szerelje be ezt a készüléket mobil járművekbe (kempingautókba).
- Ha műanyag vagy papír edényekben lévő ételeket melegít, a gyulladás lehetősége miatt tartsa szemmel a sütőt.

## 6 FONTOS BIZTONSÁGI ELŐÍRÁSOK

---

- A cumisüvegek és bébiétel-üvegek tartalmát fogyasztás előtt fel kell keverni vagy fel kell rázni, és ellenőrizni kell a hőmérsékletet az égési sérülések elkerülése érdekében.
- Csak mikrohullámú sütőben való használatra alkalmas eszközöket használjon. Ezek felforrósodhatnak és elszenesedhetnek.
  - A készülék használatba vétele előtt távolítsa el a fém csavarkötéseket.
  - Ne használjon fém (például arany vagy ezüst) betéttel rendelkező fa és kerámia edényeket.
  - A mikrohullámú sütőben való főzés során tilos ételekhez és italokhoz való fém edényeket használni. Főként a fémtárgyak elektromos ívkisülést okozhatnak a sütőben, amely komoly károkat okozhat.
- A mikrohullámú sütő ételek és italok melegítésére szolgál. Élelmiszerek vagy ruházat szárítása, valamint melegítőpárnák, papucsok, szivacsok, nedves ruhák és hasonló felmelegítése sérülést, gyulladást vagy tüzet okozhat.
- Ha füstöt észlel (vagy füstöt bocsát ki), kapcsolja ki vagy húzza ki a készüléket a konnektorból, és tartsa zárva az ajtót, hogy elfojtsa a lángokat.
- Csak az ehhez a sütőhöz ajánlott hőmérsékletszondát használja.
  - Nem lehet meggyőződni arról, hogy a hőmérséklet pontos-e egy nem megfelelő hőmérsékletszondával.
  - Ebben a modellben nincs hőmérsékletszonda.
- Folyadékok, pl. levesek, szószok és italok mikrohullámú sütőben való melegítésekor,
  - Ne használjon egyenes oldalú, keskeny nyakú edényeket.
  - Ne melegítse túl.
  - Keverje meg a folyadékot, mielőtt az edényt a sütőbe helyezi, majd a melegítési idő felénél ismétlje meg.
  - Legyen óvatos az edény kezelésekor.  
Az italok mikrohullámú melegítése késleltetett kitörési forrást eredményezhet, ezért az edény átadásakor körültekintően kell eljárni.

- Melegítés után rövid ideig hagyja állni a készülékben; Óvatosan keverje meg vagy rázza fel újra, és fogyasztás előtt ellenőrizze a hőmérsékletét, hogy elkerülje az égési sérüléseket (különösen a cumisüvegek és bébiétel-üvegek tartalmát).
- A sütőt rendszeresen tisztítani kell, és minden étellerakódást el kell távolítani. A sütő tisztán tartásának elmulasztása a felület károsodásához vezethet, ami hátrányosan befolyásolhatja a készülék élettartamát, és esetleg veszélyes helyzetet eredményezhet.
- A tisztítást és a felhasználói karbantartást nem végezhetik gyermekek, kivéve, ha 8 évesnél idősebbek és felügyelet alatt állnak.
- A készüléket ne tisztítsa gőztisztítóval.
- Gőztisztítót nem szabad használni.
- A készülék használat közben felforrósodik. Ügyelni kell arra, hogy ne érintse meg a sütő belsejében lévő fűtőelemeket.
- Csak akkor engedje meg a gyermekeknek, hogy felügyelet nélkül használják a sütőt, ha megfelelő utasításokat kaptak, hogy a gyermek képes legyen a sütő biztonságos használatára, és megértse a helytelen használat veszélyeit.

### Üzembe helyezés

- Gondoskodjon arról, hogy az aljzat földelése megfelelő legyen, és hogy a tápkábel földelő tűskéje ne legyen sérült, illetve ne hiányozzon a hálózati csatlakozódugóból. A földeléssel kapcsolatos további információkért érdeklődjön az LG Electronics ügyfélszolgálatánál.
- Ezt a készüléket földelni kell. A hálózati vezetékben lévő vezetékek a következő kódok szerint vannak színezve:
  - KÉK: Semleges
  - BARNA: Élő
  - ZÖLD és SÁRGA: Föld
- Mivel a készülék hálózati vezetékében lévő vezetékek színei nem feltétlenül egyeznek meg a csatlakozója csatlakozóit azonosító színes jelölésekkel, kövesse az alábbiakat:
  - A KÉK színű vezetéket az N betűvel jelölt vagy FEKETE színű csatlakozóhoz kell csatlakoztatni.

## 8 FONTOS BIZTONSÁGI ELŐÍRÁSOK

---

- A BARNÁ színű vezeték az L betűvel jelölt vagy PIROS színű csatlakozóhoz kell csatlakoztatni.
- A ZÖLD ÉS SÁRGA vagy ZÖLD színű vezeték a G betűvel jelölt vagy a föld szimbólummal jelölt csatlakozóhoz kell csatlakoztatni.

### Föld szimbólum

- A készülék funkcionális célokból földelőcsatlakozást tartalmaz.
- Ha a tápkábel megsérül, a veszély elkerülése érdekében azt ki kell cserélnie a gyártónak, annak hasonló képesítéssel rendelkező szervizképviselőjének. A nem megfelelő használat súlyos elektromos károkat okozhat.
- A készülék tápellátása kábelhosszabbító készletről vagy hordozható elektromos csatlakozóaljzatról történik, az elektromos hordozható csatlakozóaljzaton lévő kábelhosszabbítót úgy kell elhelyezni, hogy ne legyen kitéve a fröccsenésnek vagy nedvesség behatolásának.
- Ha a tápkábel sérült, vagy az aljzat meglazult, ne használja a tápkábelt, és vegye fel a kapcsolatot a hivatalos LG ügyfélszolgálattal.

## Üzemeltetés

- Ne engedje, hogy a gyermekek a tartozékokkal játszanak, az ajtóra vagy a készülék bármely részére ráakaszkodjanak.
- Ha a készüléket kombinált üzemmódban üzemeltetik, a gyermekek csak felnőtt felügyelete mellett használhatják a készüléket a keletkező hőmérséklet miatt.
- Soha ne működtesse a készüléket, ha az üres. Működés közben mindig legyen étel vagy víz a készülékben, hogy elnyelje a mikrohullámú energiát.
- Ne működtesse a készüléket, ha az sérült. Különösen fontos, hogy a sütő ajtaja megfelelően csukódjon, és ne legyen sérülés: (1) az ajtón (elhajlás), (2) a zsanérokon és a reteszeken (törés vagy meglazulás), (3) az ajtótmítéseken és a tömítőfelületeken. Ez a túlzott mikrohullámú energia káros hatását eredményezheti.
- Ne használja a készüléket páramentesítésre. (pl. A mikrohullámú sütő üzemeltetése nedves újságokkal, ruhákkal, játékokkal, elektromos

eszközökkel, háziállattal vagy gyermekkel stb.) Súlyos biztonsági károsodást okozhat, például tüzet, égési sérülést vagy áramütés miatti hirtelen halált.

- Ügyeljen arra, hogy minden üzemmódhoz megfelelő tartozékokat használjon. A nem megfelelő használat károsíthatja a készüléket és a tartozékokat, vagy szikrát és tüzet okozhat.

## VIGYÁZAT

### VIGYÁZAT

- A termék használatából eredő kisebb személyi sérülés, működési hiba, valamint a gépben vagy egyéb vagyontárgyakban történő károkozás kockázatának csökkentése érdekében az alábbi alapvető óvintézkedéseket kell betartani:

### Üzembe helyezés

- Telepítse a készüléket az ebben a kézikönyvben található telepítési követelményeknek megfelelően.
- Hagyjon legalább 8 cm távolságot a sütő ajtajától, hogy elkerülje a készülék véletlen felborulását.
- A forgótányérnak mindig a helyén kell lennie, amikor a készüléket működteti.
- Ne takarja el a készülék tetején, alján vagy oldalán található szellőzőnyílást.
- Ne helyezzen semmilyen tárgyat (például konyharuhát, szalvétát stb.) a készülék előlapja és az ajtó közé.
- A hőkikapcsoló véletlen visszaállítása miatti veszély elkerülése érdekében ezt a készüléket tilos külső kapcsolóberendezésen, például időzítőn keresztül táplálni, vagy olyan áramkörhöz csatlakoztatni, amelyet a közmű rendszeresen be- és kikapcsol.

### Telepítési hely

- 1 Helyezze a mikrohullámú sütőt 85 cm-nél magasabb, sík felületre.

## 10 FONTOS BIZTONSÁGI ELŐÍRÁSOK

---

- A sütő eleje legalább 8 cm-re legyen a felület szélétől, hogy elkerülje a leborulást.
- 2 A megfelelő szellőzés érdekében hagyjon legalább 20 cm-t a sütő tetejétől, 20 cm-t az oldalaktól és 20 cm-t a sütőtől.
- Fontos a szabad légáramlás a sütő körül.
  - A sütő alján vagy oldalán található egy szellőzőnyílás. Ha a mikrohullámú sütőt zárt térben vagy szekrényben használja, a termék hűtésére szolgáló légáramlás rosszabb lehet. Ez alacsonyabb teljesítményt és rövidebb élettartamot eredményezhet.

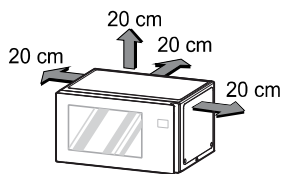

- 3 Helyezze a tányértartó gyűrűt a sütőbe, és helyezze rá az üvegtányért.
- 4 Dugja be a tápkábelt egy aljzatba.
- A sütő károsodásának elkerülése érdekében ne zárja el az aljzatot.
  - Győződjön meg arról, hogy a mikrohullámú sütő az egyetlen készülék, amely a konnektorhoz van csatlakoztatva.
  - Ha a sütő nem működik megfelelően, húzza ki a konnektorból, majd dugja vissza.

---

### MEGJEGYZÉS

- Ne helyezze a sütőt gáz- vagy elektromos tűzhely fölé.
- 

### Üzemeltetés

- Ne érintse meg a készüléket (beleértve a sütő ajtaját, a külső burkolatot, a hátsó burkolatot, a sütőteret, a tartozékokat és az edényeket) grill üzemmódban, légkeveréses üzemmódban és automatikus főzési műveletek közben. A hozzáférhető felületek

hőmérséklete magas lehet a készülék működése közben. Ha nem visel vastag konyhai kesztyűt, fennáll az égési sérülés veszélye.

- Ne helyezzen semmilyen tárgyat (könyvet, dobozt, kulacsot, vázát stb.) a készülékre. A készülék túlmelegedhet vagy kigyulladhat, vagy a tárgy leeshet, amely személyi sérüléshez vezethet.
- Ne működtesse a készüléket nyitott ajtóval. Ez a túlzott mikrohullámú energia káros hatását eredményezheti.
- Állítsa be helyesen a főzési időt. A kis mennyiségű étel rövidebb főzési vagy melegítési időt igényel. A túlhevítés az étel meggyulladását és a készülék károsodását okozhatja.
- Ne használjon újrahasznosított papírtermékeket. Szennyeződések tartalmazhatnak, amelyek főzés közben szikrát vagy tüzet okozhatnak.
- Papírtörlőbe vagy újságpapírba csomagolt ételt - hacsak a főzési útmutató kifejezetten elő nem írja - nem javasolt a mikrohullámú sütőben főzni.
- Főzéshez ne használjon újságpapírt papírtörlő helyett.
- Ne használja a készüléket újságok vagy ruhanemű szárítására. Ezek meggyulladhatnak.
- Ne főzzön egész tojást. A héjas tojást és az egész kemény tojást tilos mikrohullámú sütőben melegíteni, mert felrobbanhat, még a mikrohullámú melegítés befejezése után sem. Nyomás keletkezik a tojás belsejében, amely szétrobban.
- Ne kísérelje meg a zsírban való sütést a készülékben. Ennek eredményeként a forró folyadék hirtelen felforrhat.
- Főzés előtt szűrje meg a burgonya, az alma vagy bármilyen hasonló gyümölcs vagy zöldség héját. Ezek felrobbanhatnak.
- Ha füstöt észlel (vagy füstöt bocsát ki), kapcsolja ki vagy húzza ki a készüléket a konnektorból, és tartsa zárva az ajtót, hogy elfojtsa a lángokat.
- Kövesse az egyes gyártók által a pattogatott kukorica termékekre adott pontos utasításokat.
  - Soha ne használjon barna papírzacskót kukorica pattogatáshoz.

## 12 FONTOS BIZTONSÁGI ELŐÍRÁSOK

---

- Soha ne próbálja meg a megmaradt kukoricaszemeket kipattogtatni.
- Soha ne hagyja a készüléket pattogatott kukorica készítése közben felügyelet nélkül.
- Ha a kukorica nem pattog ki a javasolt idő után, hagyja abba a hevítést.
- A túlhevítés következtében a kukorica meggyulladhat.
- A tápcsatlakozást úgy lehet elérni, hogy a csatlakozódugót hozzáférhetővé kell tenni, vagy a vezetékezési szabályoknak megfelelően egy kapcsolót be kell építeni a rögzített vezetékekbe. A nem megfelelő dugó vagy kapcsoló használata áramütést vagy tüzet okozhat.
- Főzés közben minden szellőzőnyílást szabadon kell tartani. Ha a szellőzőnyílásokat letakarják a készülék működése közben, a készülék túlmelegedhet.

### **Karbantartás**

- Ha a felhasználói karbantartás során óvintézkedéseket kell tenni, a megfelelő részleteket meg kell adni.
- Ne öblítse ki az edényeket, a tálcat és a rácsot úgy, hogy közvetlenül a főzés után vízbe helyezi őket.
- Tisztítás előtt húzza ki a hálózati csatlakozót, és hagyja kihűlni.
- Mindig használjon kesztyűt, amikor főzés után eltávolítja az ételt és a tartozékokat, mivel a sütő és a tartozékok nagyon forróak.
- Hagyja a forgótányért kihűlni, mielőtt kiveszi a készülékből.
- Ne hagyja, hogy élelmiszer- vagy tisztítószer-maradványok halmozódjanak fel a készülék tömítőfelületein.
- Tartsa tisztán a készülék belsejét és külsejét.

### **Tisztítás**

Tartsa tisztán a sütőt kívül-belül. Különösen ügyeljen arra, hogy a belső ajtópanel és az elülső keret mentes legyen az élelmiszer- vagy zsírlerakódásoktól. Tisztítsa meg a sütőt hetente vagy gyakrabban, ha szükséges.

- A súroló hatású tisztítószeres, acélgyapot betétek, homokos törőlkendők, egyes konyhai papírtörőlk stb. károsíthatják a kezelőpanelt, valamint a sütő belsejét és külsejét.

#### **A belső felületek tisztítása**

Nedves ruhával tisztítsa meg az ajtó felületeit, és törölje le az ajtó és a keret közötti morzsákat. Távolítsa el a kifröccsent zsíros anyagot egy szappanos ruhával, majd öblítse le és szárítsa meg.

- A kifröccsent anyagot azonnal törölje le nedves konyhai papírtörőlővel, különösen csirke vagy szalonna főzése után.
- Ha gőz halmozódik fel a sütő ajtaján belül vagy kívül, törölje le a paneleket puha ruhával.

#### **A külső felületek tisztítása**

Tisztítsa meg a sütő külsejét szappannal és vízzel. Öblítse le tiszta vízzel, és szárítsa meg puha ruhával vagy konyhai papírtörőlővel.

- Ne engedje, hogy a víz beszivárogjon a szellőzőnyílásokba, nehogy megsérüljenek a sütő belsejében lévő működő alkatrészek.
- Az ajtót és az ajtótomítéseket tisztán kell tartani. Csak meleg, szappanos vizet használjon, öblítse le, majd alaposan szárítsa meg.
- Gyakran törölje le a fém alkatrészeket nedves ruhával.

#### **A vezérlőpanel tisztítása**

Nyissa ki az ajtót, nehogy a sütő véletlenül beinduljon. Törölje le egy nedves ruhával, majd azonnal törölje le egy száraz ruhával. Tisztítás után nyomja le a **STOP** vagy a **STOP/Clear** gombot.

#### **A tartozékok tisztítása**

Mossa meg az üvegtányért és a tányértartó gyűrűt enyhe, habos vízben. Erősen szennyezett területeken használjon enyhe tisztítószert és súrolószivacsot. Használat előtt teljesen szárítsa meg.

- Az üvegtányér és a tányértartó gyűrű mosogatógépben mosható.

# Összefoglalás

## Megjegyzés



# FORNO A MICROONDE

---



ITALIANO

[www.lg.com](http://www.lg.com)

Copyright © 2024 LG Electronics. Tutti i diritti riservati.

# INDICE

Questo manuale può contenere testo o immagini che non si riferiscono al modello acquistato.  
Il presente manuale è soggetto a revisioni da parte del produttore.

## ISTRUZIONI IMPORTANTI SULLA SICUREZZA

LEGGERE ATTENTAMENTE E CONSERVARE PER FUTURO RIFERIMENTO ....	3
AVVERTENZA .....	3
ATTENZIONE .....	9

## ISTRUZIONI IMPORTANTI SULLA SICUREZZA

### LEGGERE ATTENTAMENTE E CONSERVARE PER FUTURO RIFERIMENTO

Le istruzioni seguenti sono fornite allo scopo di evitare rischi o danni imprevisti dovuti all'uso errato e non sicuro dell'elettrodomestico. Le istruzioni sono riportate con le diciture "**AVVERTENZA**" e "**ATTENZIONE**", come descritto di seguito.

#### Messaggi di sicurezza



Questo simbolo viene visualizzato per indicare questioni e operazioni che possono causare rischi.

Leggere attentamente la parte con questo simbolo e seguire le istruzioni per evitare rischi.

#### **AVVERTENZA**



Questo indica che il mancato rispetto delle istruzioni può provocare lesioni personali gravi o fatali.

#### **ATTENZIONE**



Questo indica che il mancato rispetto delle istruzioni può provocare lievi lesioni o danni all'elettrodomestico.



Questo simbolo viene visualizzato per avvisare che la superficie è calda. Non toccare le superfici durante l'uso per evitare il rischio di ustioni.

### AVVERTENZA

#### **AVVERTENZA**

- Per ridurre il rischio di esplosioni, incendi, scosse elettriche, ustioni o lesioni personali anche fatali, quando si utilizza l'elettrodomestico è indispensabile attenersi alle seguenti precauzioni basilari per la sicurezza:

### **Sicurezza tecnica**

- Questo elettrodomestico può essere adoperato da bambini di almeno 8 anni di età, da persone con capacità fisiche, sensoriali o mentali ridotte, e da persone prive di esperienza sotto sorveglianza, se hanno ricevuto una supervisione o istruzioni sull'uso dell'apparecchio in modo sicuro e ne comprendono i relativi pericoli. Impedire ai bambini di giocare con l'elettrodomestico. La pulizia e la manutenzione non devono essere effettuate da bambini senza la supervisione degli adulti.
- Questo elettrodomestico non deve essere adoperato da bambini, persone con capacità fisiche, sensoriali o mentali ridotte, e persone prive di esperienza e competenza se non sotto sorveglianza a meno che non sia stato loro spiegato l'uso corretto dell'elettrodomestico descrivendone i relativi pericoli. I bambini devono essere controllati per impedire che giochino con l'elettrodomestico.
- Per ridurre il rischio di ustioni, scosse elettriche, incendi, lesioni personali o esposizione a un'eccessiva energia a microonde durante l'utilizzo del forno a microonde, leggere tutte le istruzioni prima di utilizzare l'elettrodomestico.
- L'elettrodomestico si surriscalda durante l'uso. Prestare attenzione per evitare di toccare gli elementi riscaldanti nel forno. I bambini di età inferiore a 8 anni devono essere tenuti lontani a meno che non siano continuamente sorvegliati.
- Non tentare di manomettere o apportare modifiche o riparazioni alla porta, alle guarnizioni della porta, al pannello di controllo, agli interruttori di sicurezza o a qualsiasi altra parte del forno che comporti la rimozione di qualsiasi copertura che protegga dall'esposizione all'energia delle microonde.
- Solo personale qualificato del centro assistenza LG Electronics può smontare, riparare o modificare l'elettrodomestico.
- È pericoloso per chiunque non sia una persona competente eseguire qualsiasi operazione di assistenza o riparazione che comporti la rimozione di una copertura che offra protezione contro l'esposizione all'energia delle microonde.
- A differenza di altri elettrodomestici, il forno a microonde è un apparecchio ad alta tensione e ad alta corrente elettrica. L'uso o la

riparazione impropri possono causare un'esposizione dannosa a un'eccessiva energia delle microonde o scosse elettriche.

- Se la porta o le guarnizioni della porta sono danneggiate, il forno non deve essere utilizzato fino a quando non è stato riparato da una persona competente.
- Non utilizzare il forno a microonde per cuocere le uova nel guscio. La pressione può accumularsi all'interno del guscio, facendolo scoppiare.
- Liquidi e altri alimenti non devono essere riscaldati in contenitori sigillati poiché potrebbero esplodere. Rimuovere l'involucro di plastica dagli alimenti prima di cuocerli o scongelarli. Si prega però di notare che in alcuni casi gli alimenti dovrebbero essere coperti con pellicola di plastica, per riscaldarli o cucinarli.
- Non utilizzare detergenti abrasivi aggressivi o raschietti metallici affilati per pulire il vetro della porta del forno poiché possono graffiare la superficie, provocando la frantumazione del vetro.
- Il forno a microonde non deve essere collocato in un mobile. Il forno a microonde è destinato all'uso indipendente.
- Tenere l'elettrodomestico e il suo cavo fuori dalla portata dei bambini di età inferiore a 8 anni.
- L'elettrodomestico non è destinato ad essere azionato tramite un timer esterno o un sistema di controllo a distanza separato.
- Questo elettrodomestico non deve essere utilizzato per scopi di ristorazione commerciale. Questo elettrodomestico è destinato all'uso in applicazioni domestiche e simili come:
  - Aree cucina del personale in negozi, uffici e altri ambienti di lavoro;
  - Agriturismo;
  - Dai clienti in hotel, motel e altri ambienti di tipo residenziale;
  - Ambienti di tipo bed and breakfast;
- Non installare questo elettrodomestico all'interno di veicoli mobili (camper).
- Quando si riscaldano alimenti in contenitori di plastica o di carta, tenere d'occhio il forno a causa della possibilità di accensione.

## 6 ISTRUZIONI IMPORTANTI SULLA SICUREZZA

---

- Il contenuto dei biberon e dei vasetti degli alimenti per bambini deve essere mescolato o agitato e la temperatura controllata prima del consumo, al fine di evitare ustioni.
- Solo utilizzare utensili adatti all'uso nei forni a microonde. Possono surriscaldarsi e carbonizzarsi.
  - Rimuovere le fascette metalliche prima di utilizzare l'elettrodomestico.
  - Non utilizzare contenitori in legno e contenitori in ceramica con intarsi metallici (ad es. oro o argento).
  - Durante la cottura a microonde non sono ammessi contenitori metallici per alimenti e bevande. In particolare, gli oggetti metallici possono creare un arco nel forno, causando gravi danni.
- Il forno a microonde è destinato al riscaldamento di alimenti e bevande. L'asciugatura di alimenti o indumenti e il riscaldamento di cuscini termici, pantofole, spugne, panni umidi e simili possono comportare il rischio di lesioni, combustione o incendi.
- Se si osserva (o viene emesso) fumo, spegnere o scollegare l'elettrodomestico dalla presa di corrente e tenere la porta chiusa per soffocare l'eventuale fiamma.
- Utilizzare solo la sonda di temperatura consigliata per questo forno.
  - Non è possibile accertare che la temperatura sia accurata con una sonda di temperatura non adatta.
  - Questo modello non fornisce una sonda di temperatura.
- Quando si riscaldano liquidi, ad es. zuppe, salse e bevande nel forno a microonde,
  - Evitare l'uso di contenitori a pareti dritte con collo stretto.
  - Non surriscaldare.
  - Mescolare il liquido prima di infornare il contenitore e di nuovo a metà del periodo di riscaldamento.
  - Fare attenzione quando si maneggia il contenitore.

Il riscaldamento a microonde delle bevande può provocare un'ebollizione eruttiva ritardata, di conseguenza è necessario prestare attenzione durante la manipolazione del contenitore.

- Dopo il riscaldamento, lasciarlo riposare nell'elettrodomestico per un po' di tempo; mescolare o agitare nuovamente con cura e controllarne la temperatura prima di consumarlo per evitare scottature (soprattutto contenuto di biberon e vasetti di alimenti per bambini).
- Il forno deve essere pulito regolarmente ed eventuali depositi di alimenti devono essere rimossi. La mancata manutenzione del forno in condizioni di pulizia potrebbe causare il deterioramento della superficie con conseguente impatto negativo sulla durata dell'elettrodomestico ed eventualmente provocare una situazione pericolosa.
- La pulizia e la manutenzione da parte dell'utente non devono essere eseguite da bambini a patto che abbiano un'età pari o superiore a 8 anni e siano sorvegliati.
- L'elettrodomestico non deve essere pulito con un pulitore a vapore.
- Il pulitore a vapore non deve essere utilizzato.
- Durante l'uso l'elettrodomestico diventa caldo. Prestare attenzione per evitare di toccare gli elementi riscaldanti all'interno del forno.
- Consentire ai bambini di usare il forno senza supervisione solo se sono state fornite adeguate istruzioni in modo che siano in grado di utilizzare il forno in modo sicuro e comprendano i pericoli di un uso improprio.

### **Installazione**

- Accertarsi che la presa elettrica sia correttamente messa a terra e che lo spinotto di terra del cavo di alimentazione non sia danneggiato o rimosso dalla spina di alimentazione. Per ulteriori dettagli sul collegamento a terra, rivolgersi a un Centro di assistenza clienti LG Electronics.
- Questo elettrodomestico deve essere collegato a terra. I fili del cavo di rete sono colorati secondo i seguenti codici:
  - BLU: Neutro
  - MARRONE: Vivo
  - VERDE e GIALLO: Terra

## 8 ISTRUZIONI IMPORTANTI SULLA SICUREZZA

---

- Poiché i colori dei fili del cavo di alimentazione di questo elettrodomestico potrebbero non corrispondere ai contrassegni colorati che identificano i terminali della spina, procedere nel modo seguente:
  - Il filo di colore BLU deve essere collegato al terminale contrassegnato con la lettera N o di colore NERO.
  - Il filo di colore MARRONE deve essere collegato al terminale contrassegnato con la lettera L o di colore ROSSO.
  - Il filo di colore VERDE e GIALLO o VERDE deve essere collegato al terminale contrassegnato dalla lettera G o dal simbolo di terra.

 Simbolo della terra

- Questo elettrodomestico è dotato di un collegamento a terra per motivi funzionali.
- Per evitare rischi, se il cavo è danneggiato deve essere sostituito dal produttore, dal suo agente del servizio o da altro personale qualificato. L'uso improprio può causare gravi danni elettrici.
- L'elettrodomestico è fornito da un set di prolunga del cavo o un dispositivo di presa elettrica portatile, il set di prolunga del cavo sul dispositivo di presa elettrica portatile deve essere posizionato in modo che non sia soggetto a schizzi o infiltrazioni di umidità.
- Se il cavo di alimentazione è danneggiato o la presa elettrica è allentata, non utilizzare il cavo di alimentazione e contattare un centro di assistenza autorizzato.

### **Uso**

- Non bisogna autorizzare i bambini a giocare con gli accessori o che li facciano penzolare dalla porta o da qualsiasi parte dell'elettrodomestico.
- Quando l'elettrodomestico viene utilizzato in modalità combinata, i bambini devono utilizzare l'elettrodomestico solo sotto la supervisione di un adulto a causa delle temperature generate.

- Non azionare mai l'elettrodomestico quando è vuoto. Introdurre sempre alimenti e acqua durante il funzionamento dell'elettrodomestico per assorbire l'energia delle microonde.
- Non utilizzare l'elettrodomestico se è danneggiato. È particolarmente importante che la porta del forno si chiuda correttamente e che non vi siano danni a: (1) porta (piegata), (2) cerniere e chiusure (rotte o allentate), (3) guarnizioni e superfici di tenuta della porta. Potrebbe causare un'esposizione dannosa a un'energia a microonde eccessiva.
- Non utilizzare l'elettrodomestico a scopo di deumidificazione. (es. Utilizzare il forno a microonde con giornali bagnati, vestiti, giocattoli, dispositivi elettrici, animali domestici o bambini, ecc.) Può essere causa di gravi danni alla sicurezza come un incendio, un'ustione o una morte improvvisa a causa di una scossa elettrica.
- Assicurarsi di utilizzare accessori appropriati su ciascuna modalità di funzionamento. L'uso improprio potrebbe causare danni all'elettrodomestico e agli accessori o potrebbe provocare scintille e incendi.

## ATTENZIONE

### **ATTENZIONE**

- Per ridurre il rischio di lesioni personali, malfunzionamenti o danni al prodotto o ai beni durante l'uso dell'elettrodomestico, attenersi alle precauzioni basilari di sicurezza, ad esempio:

### **Installazione**

- Installare l'elettrodomestico secondo i requisiti di installazione riportati in questo manuale.
- Lasciare almeno 8 cm dalla parte anteriore della porta del forno per evitare il ribaltamento accidentale dell'elettrodomestico.
- Il piatto girevole deve essere sempre in posizione quando si utilizza l'elettrodomestico.
- Non ostruire un'uscita di scarico che si trova sulla parte superiore, inferiore o laterale dell'elettrodomestico.

## 10 ISTRUZIONI IMPORTANTI SULLA SICUREZZA

---

- Non collocare nessun oggetto (come strofinacci da cucina, tovaglioli, ecc.) tra la parte anteriore dell'elettrodomestico e la porta.
- Per evitare pericoli dovuti al ripristino involontario del disgiuntore termico, questo elettrodomestico non deve essere alimentato tramite un dispositivo di commutazione esterno, come ad esempio un timer, o collegato a un circuito che viene regolarmente acceso e spento dalla rete elettrica.

### Posizione di installazione

- 1 Posizionare il forno a microonde su una superficie piana con un'altezza superiore a 85 cm.
  - La parte anteriore del forno deve trovarsi ad almeno 8 cm dal bordo della superficie per evitare che si ribalti.
- 2 Lasciare almeno 20 cm dalla parte superiore, 20 cm dai lati e 20 cm dal retro del forno per una corretta ventilazione.
  - Il flusso d'aria libero intorno al forno è importante.
  - Un terminale di scarico si trova sul fondo o sul lato del forno. Se si utilizza il forno a microonde in uno spazio chiuso o in una credenza, il flusso d'aria per il raffreddamento del prodotto potrebbe essere peggiore. Potrebbe comportare prestazioni inferiori e una durata ridotta.

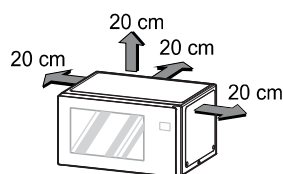

- 3 Posizionare l'anello girevole all'interno del forno e appoggiarvi sopra il vassoio di vetro.
- 4 Inserire la spina di alimentazione in una presa.
  - Non ostruire l'uscita per evitare di danneggiare il forno.
  - Assicurarsi che il forno a microonde sia l'unico elettrodomestico collegato alla presa.

- Se il forno non funziona correttamente, scollegarlo dalla presa elettrica e poi ricollegarlo.

---

**NOTA**

- Non posizionare il forno sopra un fornello a gas o elettrico.
- 

ITALIANO

**Uso**

- Non toccare l'elettrodomestico (compresi la porta del forno, il vano esterno, il vano posteriore, la cavità del forno, gli accessori e le stoviglie) durante la modalità grill, la modalità convezione e le operazioni di cottura automatica. La temperatura delle superfici accessibili può essere elevata quando l'apparecchio è in funzione. C'è il pericolo di ustioni se non si indossano spessi guanti da cucina.
- Non appoggiare oggetti (un libro, una scatola, una bottiglia d'acqua, un vaso, ecc.) sull'elettrodomestico. L'elettrodomestico potrebbe surriscaldarsi o prendere fuoco o l'oggetto potrebbe cadere, causando lesioni personali.
- Non mettere in funzione l'elettrodomestico con la porta aperta. Potrebbe causare un'esposizione dannosa a un'energia a microonde eccessiva.
- Impostare correttamente i tempi di cottura. Le piccole quantità di alimenti richiedono tempi di cottura o riscaldamento più brevi. Una cottura eccessiva può provocare l'incendio degli alimenti e conseguenti danni all'elettrodomestico.
- Non utilizzare prodotti di carta riciclata. Possono contenere impurità che potrebbero causare scintille o incendi se utilizzati in cucina.
- Non cuocere alimenti avvolti in carta assorbente o giornali, a meno che il tuo libro di cucina non contenga istruzioni per gli alimenti che stai cucinando.
- Non usare giornali al posto dei tovaglioli di carta per cucinare.
- Non utilizzare l'elettrodomestico per asciugare giornali o vestiti. Potrebbero prendere fuoco.
- Non cuocere le uova nel guscio. Le uova nel guscio e le uova sode intere non devono essere riscaldate nei forni a microonde poiché

## 12 ISTRUZIONI IMPORTANTI SULLA SICUREZZA

---

potrebbero esplodere, anche dopo che il riscaldamento a microonde è terminato. La pressione si accumulerà all'interno dell'uovo che esploderà.

- Non tentare di friggere in profondità nell'elettrodomestico. Ciò potrebbe causare un improvviso traboccamento del liquido caldo.
- Forare la buccia di patate, mele o qualsiasi altra frutta o verdura prima della cottura. Potrebbero scoppiare.
- Se si osserva (o viene emesso) fumo, spegnere o scollegare l'elettrodomestico dalla presa di corrente e tenere la porta chiusa per soffocare l'eventuale fiamma.
- Seguire le indicazioni esatte fornite da ciascun produttore per il loro prodotto per popcorn.
  - Non usare mai un sacchetto di carta marrone per far scoppiare il mais.
  - Non tentare mai di far scoppiare i chicchi rimanenti.
  - Non lasciare l'elettrodomestico incustodito mentre il mais sta scoppiando.
  - Se il mais non scoppia dopo i tempi suggeriti, interrompere la cottura.
  - Una cottura eccessiva potrebbe provocare far incendiare il mais.
- Il collegamento all'alimentazione può essere effettuato tenendo la spina accessibile o incorporando un interruttore nel cablaggio fisso in conformità con le regole di cablaggio. L'uso di una spina o di un interruttore impropri può causare scosse elettriche o incendi.
- Tutte le prese d'aria devono essere mantenute libere durante la cottura. Se le prese d'aria sono coperte durante il funzionamento dell'elettrodomestico, questo potrebbe surriscaldarsi.

### **Manutenzione**

- Se è necessario prendere precauzioni durante la manutenzione da parte dell'utente, devono essere forniti i dettagli appropriati.
- Non sciacquare contenitori, teglia e griglia immergendoli nell'acqua subito dopo la cottura.

- Scollegare la spina di alimentazione e lasciarla raffreddare prima di pulirla.
- Usare sempre guanti quando si rimuovono alimenti e accessori dopo la cottura poiché il forno e gli accessori sono molto caldi.
- Lasciare raffreddare il piatto girevole prima di rimuoverlo dall'elettrodomestico.
- Non lasciare che alimenti o residui di detergente si accumulino sulle superfici di tenuta dell'elettrodomestico.
- Mantenere puliti l'interno e l'esterno dell'elettrodomestico.

### **Pulizia**

Mantenere il forno pulito dentro e fuori. Prestare particolare attenzione a mantenere il pannello interno della porta e il telaio anteriore liberi da accumuli di cibo o grasso. Pulire il forno ogni settimana o più spesso, se necessario.

- Detergenti abrasivi, pagliette di lana d'acciaio, panni granulosi, alcuni tovaglioli di carta, ecc. possono danneggiare il pannello di controllo e l'interno e l'esterno del forno.

### **Pulizia delle parti interne**

Utilizzare un panno umido per pulire le superfici della porta e rimuovere le briciole tra la porta e il telaio. Rimuovere gli schizzi di grasso con un panno insaponato, quindi risciacquare e asciugare.

- Pulire immediatamente gli schizzi con un tovagliolo di carta bagnato, soprattutto dopo aver cucinato pollo o pancetta.
- Se il vapore si accumula all'interno o all'esterno della porta del forno, pulire i pannelli con un panno morbido.

### **Pulizia delle parti esterne**

Pulire l'esterno del forno con acqua e sapone. Risciacquare con acqua pulita e asciugare con un panno morbido o un tovagliolo di carta.

- Non lasciare che l'acqua penetri nelle aperture di ventilazione per evitare danni alle parti operative all'interno del forno.
- La porta e le guarnizioni della porta devono essere mantenute pulite. Utilizzare solo acqua calda e sapone, risciacquare e asciugare accuratamente.
- Pulire frequentemente le parti metalliche con un panno umido.

**Pulizia del pannello di controllo**

Aprire la porta per evitare che il forno si avvii accidentalmente. Pulire con un panno umido seguito immediatamente da un panno asciutto. Premere **STOP** o **STOP/Clear** dopo la pulizia.

**Pulizia degli accessori**

Lavare il vassoio di vetro e l'anello girevole in acqua dolce e saponata. Per le aree molto sporche, utilizzare un detergente delicato e una spugna abrasiva. Asciugare completamente prima dell'uso.

- Il vassoio in vetro e l'anello girevole sono lavabili in lavastoviglie.



# MIKROVIĻŅU KRĀSNS

---



LATVIEŠU

[www.lg.com](http://www.lg.com)

Autortiesības © 2024 LG Electronics. Visas tiesības paturētas.

## SATURA RĀDĪTĀJS

Šajā rokasgrāmatā var būt iekļauti attēli vai informācija, kas atšķiras no jūsu iegādātā modeļa.

Ražotājam ir tiesības pārskatīt šo rokasgrāmatu.

### SVARĪGI DROŠĪBAS NORĀDĪJUMI

RŪPĪGI IZLASIET UN SAGLABĀJIET TURPMĀKAI INFORMĀCIJAI .....	3
BRĪDINĀJUMS! .....	3
UZMANĪBU!.....	9

## SVARĪGI DROŠĪBAS NORĀDĪJUMI

### RŪPĪGI IZLASIET UN SAGLABĀJIET TURPMĀKAI INFORMĀCIJAI

Šīs drošības vadlīnijas ir paredzētas, lai novērstu neparedzētus riskus vai bojājumus, ko izraisa nedroša vai nepareiza ierīces darbība. Vadlīnijas ir sadalītas “**BRĪDINĀJUMS**” un “**UZMANĪBU**”, kā aprakstīts tālāk.

#### Drošības paziņojumi



Šis simbols tiek parādīts, lai norādītu uz lietām un darbībām, kas var radīt risku.

Uzmanīgi izlasiet daļu ar šo simbolu un ievērojiet norādījumus, lai izvairītos no riska.

#### **BRĪDINĀJUMS!**



Šis apzīmējums norāda, ka, neievērojot norādījumus, iespējams gūt smagus miesas bojājumus vai var iestāties nāve.

#### **UZMANĪBU!**



Tas norāda, ka instrukciju neievērošana var izraisīt nelielas traumas vai ierīces bojājumus.



Šis simbols tiek parādīts, lai brīdinātu par karstu virsmu. Lietošanas laikā nepieskarieties virsmām, lai novērstu apdeguma risku.

### **BRĪDINĀJUMS!**

#### **⚠ BRĪDINĀJUMS!**

- Lai mazinātu ugunsgrēka, elektriskās strāvas trieciena vai miesas bojājumu gūšanas risku, ievērojiet galvenos drošības pasākumus, tostarp šādus:

### **Tehniskā drošība**

- Šo iekārtu var izmantot bērni no 8 gadu vecuma, kā arī personas ar pazeminātām fiziskām, sensorām vai garīgām spējām vai nepietiekamu pieredzi un zināšanām, ja šīm personām tiek nodrošināta uzraudzība vai sniegti norādījumi par iekārtas izmantošanu drošā veidā un šīs personas saprot iespējamo apdraudējumu. Bērni nedrīkst spēlēties ar iekārtu. Bērni bez uzraudzības nedrīkst veikt tīrīšanu un apkopi.
- Nav paredzēts, ka šo iekārtu izmanto personas (tostarp bērni) ar pazeminātām fiziskām, sensorām vai garīgām spējām vai nepietiekamu pieredzi un zināšanām, izņemot gadījumus, ja šīs personas rīkojas par viņu drošību atbildīgās personas uzraudzībā vai saskaņā ar šādas personas norādījumiem par iekārtas izmantošanu. Bērni ir jāuzrauga, lai nodrošinātu, ka viņi nespēlējas ar iekārtu.
- Lai samazinātu apdegumu, elektriskās strāvas trieciena, ugunsgrēka, cilvēku savainojumu vai pārmērīgas mikroviļņu enerģijas iedarbības risku, lietojot mikroviļņu krāsni, pirms ierīces lietošanas izlasiet visus norādījumus.
- Lietošanas laikā ierīce sakarst. Jāuzmanās, lai nepieskartos sildelementiem cepeškrāsns iekšpusē. Bērni, kas jaunāki par 8 gadiem, ir jātur prom, ja vien viņi netiek nepārtraukti uzraudzīti.
- Nemēģiniet mainīt, regulēt vai remontēt mikroviļņu krāsns durvis, durvju blīves, vadības paneli, drošības bloķēšanas slēdžus vai jebkuru citu krāsns detaļu, kas var izraisīt situāciju, ka tiek noņemts pret mikroviļņu enerģijas iedarbību aizsargājošais pārklājums.
- Tikai kvalificēts apkalpojošais personāls no LG Electronics servisa centra drīkst izjaukt, salabot vai pārveidot iekārtu.
- Personām, kas nav apmācītas, ir bīstami veikt jebkādas apkopes vai remonta darbības, kurās tiek noņemts pārsegs, kas aizsargā pret mikroviļņu enerģijas iedarbību.
- Atšķirībā no citām ierīcēm, mikroviļņu krāsns ir augstsprieguma un augstas elektriskās strāvas aprīkojums. Nepareiza lietošana vai remonts var izraisīt kaitīgu pārmērīgas mikroviļņu enerģijas iedarbību vai elektriskās strāvas triecienu.

- Ja durvis vai durvju blīves ir bojātas, cepeškrāsni nedrīkst darbināt, kamēr to nav salabojusi kompetenta persona.
- Neizmantojiet mikroviļņu krāsni, lai pagatavotu olas čaumalās. Korpusa iekšpusē var veidoties spiediens, izraisot tā pārsprāgšanu.
- Šķidrumus un citus pārtikas produktus nedrīkst karsēt noslēgtos traukos, jo tie var eksplodēt. Pirms ēdiena gatavošanas vai atkausēšanas noņemiet plastmasas iesaiņojumu. Tomēr ņemiet vērā, ka dažos gadījumos ēdieni ir jāpārklāj ar plastmasas plēvi sildīšanai vai gatavošanai.
- Nelietojiet mikroviļņu krāsni durvju tīrīšanai raupjus abrazīvus tīrīšanas līdzekļus vai asus metāla skrāpjus, jo tie var saskrāpēt virsmu, un tas var izraisīt stikla plīšanu.
- Mikroviļņu krāsni nedrīkst novietot skapī. Mikroviļņu krāsni ir paredzēta lietošanai brīvā stāvoklī.
- Glabājiet ierīci un tās vadu vietā, kas nav pieejama bērniem, kuri ir jaunāki par 8 gadiem.
- Ierīci nav paredzēts lietot, izmantojot ārēju taimeru vai atsevišķu tālvadības sistēmu.
- Šo ierīci nedrīkst izmantot komerciālai ēdināšanai. Šī ierīce ir paredzēta lietošanai mājāsaimniecībā un līdzīgos lietojumos, piemēram:
  - Darbinieku virtuvēs veikalos, birojos un līdzīgās darba vidēs;
  - Lauku saimniecībā;
  - Viesnīcās, moteļos un cita veida apdzīvotās telpās klientu vajadzībām;
  - Gultasvieta un brokastis tipa iestādēs.
- Neuzstādiet šo ierīci pārvietojamos transportlīdzekļos (kempinga automašīnās).
- Sildot pārtiku plastmasas vai papīra traukos, uzmaniet cepeškrāsni, jo pastāv aizdegšanās iespēja.
- Lai izvairītos no apdegumiem, barošanas pudelīšu un zīdaiņu pārtikas burciņu saturs pirms lietošanas jāsamaisa vai jāsakrata, un jāpārbauda to temperatūra.

## 6 SVARĪGI DROŠĪBAS NORĀDĪJUMI

---

- Izmantojiet tikai tādus traukus, kas ir piemēroti lietošanai mikroviļņu krāsnīs. Tie var uzkarst un pārorganizot.
  - Pirms ierīces lietošanas noņemiet metāla savilkšanas saites.
  - Nelietojiet koka traukus vai keramikas traukus, kuriem ir metāla (piem., zelta vai sudraba) inkrustācijas.
  - Gatavošanas laikā mikroviļņu krāsnī nav atļauts ievietot metāla traukus ēdieniem un dzērieniem. Konkrēti metāla priekšmeti, karstuma ietekmē krāsnī var izlikties, kas savukārt var radīt nopietnus bojājumus.
- Mikroviļņu krāsnis ir paredzēta ēdienu un dzērienu sildīšanai. Pārtikas vai apģērba žāvēšana un sildīšanas paliktņu, čību, sūkļu, mitras drānas un tamlīdzīgu materiālu karsēšana var radīt savainojumu, uzliesmojuma vai aizdegšanās risku.
- Ja pamanāt dūmus, izslēdziet ierīci vai atvienojiet to no strāvas padeves un turiet krāsnis durvis aizvērtas, lai noslāpētu liesmas.
- Lietojiet tikai šai cepeškrāsnij paredzētu termometru.
  - Lietojot nepiemērotu termometru, nevar noskaidrot, vai temperatūras mērījums ir pareizs.
  - Šī modeļa komplektācijā nav iekļauts termometrs.
- Sildot mikroviļņu krāsnī šķidrumus, piemēram, zupu, mērci un dzērienus,
  - Neizmantojiet traukus ar taisnām sānu malām un šauriem kakliņiem.
  - Nepārkarsējiet.
  - Samaisiet šķidrumu pirms trauka ievietošanas mikroviļņu krāsnī un vēlreiz, kad pagājusi puse no sildīšanas laika.
  - Ievērojiet piesardzību, kad ņemat trauku rokās.  
Ja mikroviļņu krāsnī silda dzērienus, var rasties aizkavēta izvirduma veida vārīšanās, tādēļ trauks jāpaņem rokās ļoti uzmanīgi.
  - Pēc uzsildīšanas atstājiet trauku īsu brīdi krāsnī, vēlreiz uzmanīgi samaisiet vai sakratiet, un pirms lietošanas pārbaudiet temperatūru (jo īpaši bērnu barošanas pudelīšu un bērnu pārtikas burciņu saturam), lai izvairītos no apdedzināšanās.

- Cepeškrāsns ir regulāri jātīra un jānoņem pārtikas nogulsnes. Cepeškrāsns neuzturēšana tīrā stāvoklī var izraisīt virsmas nolietošanas, kas var negatīvi ietekmēt ierīces kalpošanas laiku un, iespējams, izraisīt bīstamu situāciju.
- Bērni drīkst tīrīt ierīci un veikt ikdienas apkopi tikai tad, ja ir sasnieguši 8 gadu vecumu un ja šīs darbības notiek pieauguša cilvēka uzraudzībā.
- Ierīci nedrīkst tīrīt ar tvaika tīrītāju.
- Tvaika tīrītāju nedrīkst lietot.
- Lietošanas laikā ierīce sakarst. Jāuzmanās, lai nepieskartos sildelementiem cepeškrāsns iekšpusē.
- Ļaujiet bērniem izmantot cepeškrāsni bez uzraudzības tikai tad, ja ir sniegtas atbilstošas instrukcijas, lai bērns varētu droši lietot cepeškrāsni un saprastu nepareizas lietošanas risku.

### Uzstādīšana

- Pārliedziniet, ka kontaktligzda ir pareizi zemēta un uz strāvas vada esošais zemējuma zars nav bojāts vai izņemts no kontaktdakšas. Sīkāku informāciju par zemējumu meklējiet LG Electronics klientu informācijas centrā.
- Šai ierīcei jābūt sazemētai. Vadi tīkla pievadā ir krāsoti saskaņā ar šādiem kodiem:
  - ZILS: Neitrāls
  - BRŪNA: Aktīvs
  - ZAĻS un DZELTENS: Zeme
- Tā kā šīs ierīces strāvas vadu krāsas var neatbilst krāsainajiem marķējumiem, kas identificē kontaktdakšas spaili, rīkojieties šādi:
  - Vadam, kas ir ZILĀ krāsā, jābūt savienotam ar spaili, kas marķēta ar burtu N vai nokrāsota MELNĀ.
  - Vadam, kas ir BRŪNĀ krāsā, jābūt savienotam ar spaili, kas apzīmēta ar burtu L vai nokrāsota SARKANĀ.
  - Vadam, kas ir ZAĻĀ UN DZELTENĀ, vai ZAĻĀ krāsā, jābūt savienotam ar spaili, kas apzīmēta ar burtu G vai zemējuma simbolu.

### ⊕ Zemes simbols

- Šai ierīcei funkcionāliem nolūkiem ir iezemēts savienojums.
- Ja barošanas vads ir bojāts, tas ir jānomaina ražotājam, tā servisa aģentam, kas ir līdzīgi kvalificētas personas, lai izvairītos no apdraudējumiem. Nepareiza lietošana var izraisīt nopietnus elektriskus bojājumus.
- Ierīce tiek piegādāta no vadu pagarinātāja komplekta vai pārnēsājamas elektriskās kontaktligzdas ierīces, vadu pagarinātāju komplekts uz pārnēsājamās elektriskās kontaktligzdas ir jānovieto tā, lai tas nebūtu pakļauts šļakatām vai mitruma iekļūšanai.
- Ja strāvas vads ir bojāts vai kontaktligzdas atvere ir vaļīga, nelietojiet šo strāvas vadu un sazinieties ar pilnvarotu tehniskā atbalsta centru.

### **Ekspluatācija**

- Bērniem nedrīkst ļaut spēlēt ar piederumiem vai nokarāties no durvīm vai kādas ierīces daļas.
- Kad ierīce tiek darbināta kombinētajā režīmā, bērni drīkst lietot ierīci tikai pieaugušo uzraudzībā, ierīces radītās temperatūras dēļ.
- Nekad nedarbiniet ierīci, ja tā ir tukša. Darbības laikā ierīcē vienmēr jābūt ēdienam vai ūdenim, lai absorbētu mikroviļņu enerģiju.
- Nedarbiniet ierīci, ja tā ir bojāta. Īpaši svarīgi, lai krāsns durvis aizvērtos pareizi un netiktu bojātas: (1) durvis (saliektas), (2) eņģes un aizbīdņi (salauzti vai vaļīgi), (3) durvju blīves un blīvējuma virsmas. Tas var izraisīt kaitīgu pārmērīgas mikroviļņu enerģijas iedarbību.
- Neizmantojiet ierīci žāvēšanai. (piem. Mikroviļņu krāsns lietošana ar mitrām avīzēm, drēbēm, rotaļlietām, elektriskām ierīcēm, mājdzīvnieku vai bērnu utt.) Tas var izraisīt nopietnus drošības bojājumus, piemēram, ugunsgrēku, apdegumus vai pēkšņu nāvi elektriskās strāvas trieciena dēļ.
- Noteikti izmantojiet atbilstošus piederumus katrā darbības režīmā. Nepareiza lietošana var izraisīt ierīces un piederumu bojājumus vai izraisīt dzirksteles un aizdegšanos.

## UZMANĪBU!

### UZMANĪBU!

- Lai, lietojot ierīci, samazinātu cilvēku savainojumu, nepareizas darbības vai produkta vai īpašuma bojājumu risku, ievērojiet pamata drošības pasākumus, tostarp šādus:

LATVIEŠU

### Uzstādīšana

- Uzstādiet ierīci atbilstoši uzstādīšanas prasībām, kas norādītas šajā rokasgrāmatā.
- Atstājiet vismaz 8 cm no krāsns durvju priekšpuses, lai izvairītos no nejaušas ierīces apgāšanās.
- Rotējošajam paliktnim vienmēr jāatrodas vietā, ierīces lietošanas laikā.
- Neaizsedziet izplūdes atveri, kas atrodas ierīces augšpusē, apakšā vai sānos.
- Nenovietojiet nekādus priekšmetus (piemēram, virtuves dvieļus, salvetes utt.) starp ierīces priekšējo virsmu un durvīm.
- Lai izvairītos no apdraudējumiem, ko rada netīša termiskā izslēgšanas atiestatīšana, šo ierīci nedrīkst darbināt, izmantojot ārēju komutācijas ierīci, piemēram, taimerī, vai savienot ar ķēdi, kuru regulāri ieslēdz un izslēdz iekārta.

### Uzstādīšanas vieta

- 1 Novietojiet mikroviļņu krāsni uz līdzenas virsmas, kuras augstums pārsniedz 85 cm.
  - Lai novērstu apgāšanos, krāsns priekšpusei jāatrodas ne mazāk kā 8 cm attālumā no virsmas malas.
- 2 Pareizai ventilācijai atstājiet vismaz 20 cm no augšas, 20 cm no sāniem un 20 cm no aizmugures.
  - Brīva gaisa plūsma ap cepeškrāsni ir svarīga.
  - Izplūdes atvere atrodas cepeškrāsns apakšā vai sānos. Ja izmantojat mikroviļņu krāsni slēgtā telpā vai skapī, gaisa plūsma

## 10 SVARĪGI DROŠĪBAS NORĀDĪJUMI

---

produkta dzesēšanai var būt sliktāka. Tas var izraisīt zemāku veiktspēju un samazinātu kalpošanas laiku.

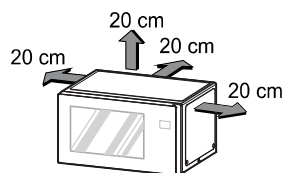

- 3 Ievietojiet krāsns iekšpusē rotējošo gredzenu un uzlieciet uz tā stikla plati.
- 4 Ievietojiet strāvas kontaktdakšu kontaktligzdā.
  - Nenobloķējiet izeju, lai nesabojātu cepeškrāsni.
  - Pārliedziniet, ka mikroviļņu krāsns ir vienīgā ierīce, kas pievienota kontaktligzdai.
  - Ja krāsns nedarbojas pareizi, atvienojiet to no kontaktligzdas un pēc tam pievienojiet vēlreiz.

---

### PIEZĪME

- Nenovietojiet cepeškrāsni virs gāzes vai elektriskās plīts.
- 

### Ekspluatācija

- Nepieskarieties ierīcei (tostarp krāsns durvīm, ārējam korpusam, aizmugurējam korpusam, krāsns dobumam, piederumiem un traukiem) grila režīmā, konvekcijas režīmā un automātiskās gatavošanas darbības laikā. Ierīces darbības laikā pieejamo virsmu temperatūra var būt augsta. Ja nevalkājat biežus kulinārijas cimdus, pastāv apdeguma risks.
- Nenovietojiet uz ierīces nekādus priekšmetus (grāmatu, kastīti, ūdens pudeli, vāzi utt.). Ierīce var pārkarst un aizdegties, vai priekšmets var nokrist, radot savainojumus cilvēkiem.
- Nedarbiniet ierīci ar atvērtām durvīm. Tas var izraisīt kaitīgu pārmērīgas mikroviļņu enerģijas iedarbību.

- Pareizi iestatiet gatavošanas laikus. Nelielam ēdiena daudzumam nepieciešams īsāks gatavošanas vai karsēšanas laiks. Pārmērīga gatavošana var izraisīt pārtikas aizdegšanos un tam atbilstošus ierīces bojājumus.
- Neizmantojiet pārstrādātus papīra izstrādājumus. Tie var saturēt piemaisījumus, kas, lietojot ēdiena gatavošanā, var izraisīt dzirksteles vai aizdegšanos.
- Negatavojiet ēdienu, kas ietīts papīra dvieļos vai avīzē, ja vien pavārgrāmatā nav norādījumu par ēdienu, ko gatavojat.
- Ēdienu gatavošanai papīra dvieļu vietā neizmantojiet avīzes.
- Neizmantojiet ierīci laikrakstu vai drēbju žāvēšanai. Tās var aizdegties.
- Negatavojiet olas čaumalās. Olas čaumalās un veselas cieti vārītas olas nedrīkst karsēt mikroviļņu krāsnī, jo tās var eksplodēt pat pēc sildīšanas mikroviļņu krāsnī. Olas iekšpusē veidosies spiediens, kas pārsprāgs.
- Nemēģiniet savā ierīcē cept izmantojot taukus. Tā rezultātā karstais šķidrums var pēkšņi uzvārties.
- Kartupeļiem, āboliem vai jebkura šāda veida augļiem, vai dārzeņiem, pirms gatavošanas caurduriet mizu. Tie varētu pārsprāgt.
- Ja pamanāt dūmus, izslēdziet ierīci vai atvienojiet to no strāvas padeves un turiet krāsns durvis aizvērtas, lai noslāpētu liesmas.
- Precīzi ievērojiet norādījumus, ko katra popkorna ražotājs sniedzis par savu produktu.
  - Nekad neizmantojiet brūnu papīra maisiņu popkorna gatavošanai.
  - Nekad nemēģiniet atkārtoti gatavot atlikušos kodolus.
  - Popkorna gatavošanas laikā neatstājiet mikroviļņu krāsni bez uzraudzības.
  - Ja popkorns pēc norādītā laika nesāk atvērties, pārtrauciet gatavošanu.
  - Pārmērīgi ilga grauzdēšana var izraisīt popkorna aizdegšanos.
- Strāvas pieslēgumu var nodrošināt, nodrošinot piekļuvi kontaktdakšai vai iestrādājot slēdzi fiksētajā vadā saskaņā ar

## 12 SVARĪGI DROŠĪBAS NORĀDĪJUMI

---

elektroinstalācijas noteikumiem. Nepareiza kontaktdakšas vai slēdža izmantošana var izraisīt elektriskās strāvas triecienu vai ugunsgrēku.

- Gatavošanas laikā visām ventilācijas atverēm jābūt brīvām. Ja ventilācijas atveres ir aizsegtas ierīces darbības laikā, ierīce var pārkarst.

### **Apkope**

- Ja lietotāja apkopes laikā ir jāveic piesardzības pasākumi, sniedz attiecīgu informāciju.
- Neskalojiet traukus, paplātes un plauktus, ievietojot tos ūdenī tūlīt pēc gatavošanas.
- Pirms tīrīšanas atvienojiet strāvas kontaktdakšu un ļaujiet tai atdzist.
- Vienmēr lietojiet cimds, kad pēc gatavošanas izņemat ēdienu un piederumus, jo cepeškrāsns un piederumi būs ļoti karsti.
- Ļaujiet rotējošajam paliktnim atdzist, pirms to izņemat no ierīces.
- Neļaujiet pārtikas vai tīrīšanas līdzekļu paliekām uzkrāties uz ierīces blīvējuma virsmām.
- Uzturiet ierīces iekšpusi un ārpusi tīru.

### **Tīrīšana**

Uzturiet krāsni tīru no iekšpuses un ārpusē. Īpaši uzmanieties, lai durvju iekšējais panelis un priekšējais rāmis nebūtu notraipīts ar pārtiku vai taukiem. Tīriet cepeškrāsni reizi nedēļā vai biežāk, ja nepieciešams.

- Abrazīvie tīrīšanas līdzekļi, tērauda vates spilventiņi, smilšainas mazgāšanas lupatas, daži papīra dvieli utt. var sabojāt vadības paneli un krāsns iekšpusi un ārpusi.

### **Iekšpuses tīrīšana**

Izmantojiet mitru drānu, lai notīrītu durvju virsmas un noslaukiet drupatas starp durvīm un rāmi. Noņemiet taukainos pleķus ar ziepjūdeni, pēc tam noskalojiet un nosusiniet.

- Nekavējoties noslaukiet izšļakstījumus ar mitru papīra dvieli, īpaši pēc vistas vai cūkas gaļas gatavošanas.

- Ja cepeškrāsns durvju iekšpusē vai ārpusē uzkrājas tvaiks, noslaukiet panelus ar mīkstu drāniņu.

### Ārpuses tīrīšana

Notīriet cepeškrāsns ārpusi ar ziepēm un ūdeni. Noskalojiet ar tīru ūdeni un nosusiniet ar mīkstu drānu vai papīra dvieli.

- Neļaujiet ūdenim iesūkties ventilācijas atverēs, lai nesabojātu cepeškrāsns iekšpusē esošās darbības daļas.
- Durvis un durvju blīves jātur tīras. Izmantojiet tikai siltu, ziepjūdeni, noskalojiet un pēc tam rūpīgi nosusiniet.
- Bieži noslaukiet metāla daļas ar mitru drānu.

### Vadības paneļa tīrīšana

Atveriet durvis, lai novērstu nejaušu cepeškrāsns iedarbināšanu. Noslaukiet ar mitru drānu, pēc tam nekavējoties noslaukiet ar sausu drānu. Pēc tīrīšanas nospiediet **STOP** vai **STOP/Clear**.

### Piederumu tīrīšana

Nomazgājiet stikla paplāti un rotējošo gredzenu maigā, putojošā ūdenī. Stipri netīrām vietām izmantojiet maigu tīrīšanas līdzekli un beršanas sūkli. Pirms lietošanas pilnībā nožāvējiet.

- Stikla paplāti un rotējošu gredzenu var mazgāt trauku mazgājamā mašīnā.

## **Atgādinājums**



# MIKROBANGŲ KROSNELE

---



LIETUVIŲ

[www.lg.com](http://www.lg.com)

Autorių teisės © 2024 „LG Electronics“. Visos teisės saugomos

## TURINYS

Šiame vadove gali būti nuotraukų arba turinio, nesuderinamo su jūsų įsigytu modeliu.  
Šį vadovą gali pakoreguoti gamintojas.

## SVARBIOS SAUGOS INSTRUKCIJOS

ATIDŽIAI PERSKAITYKITE IR IŠSAUGOKITE PERŽIŪRAI ATEITYJE.....	3
IŠPĖJIMAS .....	3
ATSARGIAI .....	9





## SVARBIOS SAUGOS INSTRUKCIJOS

### ATIDŽIAI PERSKAITYKITE IR IŠSAUGOKITE PERŽIŪRAI ATEITYJE

Toliau išvardintos atsargumo rekomendacijos skirtos siekiant išvengti nenumatyto pavojaus arba žalos, atsirandančios dėl nesaugaus ir neteisingo prietaiso naudojimo. Gairės suskirstytos pagal kategorijas „DĖMESIO“ ir „ATSARGIAI“.

LIETUVIŲ

#### Saugumo pranešimai

- |   |   |
|---|---|
|    | Šis simbolis reiškia dalykus ir operacijas, kurios gali sukelti pavojų.<br>Atidžiai perskaitykite dalį su šiuo simboliu ir vadovaukitės instrukcijomis, kad išvengtumėte rizikos. |
|  | <b>ĮSPĖJIMAS</b><br>Tai rodo, kad nesilaikant instrukcijų, galima rimtai susižeisti arba žūti.  |
|  | <b>ATSARGIAI</b><br>Tai rodo, kad nesilaikant instrukcijų, galima nerimtai susižeisti arba sugadinti prietaisą.   |
|  | Šis simbolis rodomas įspėjant apie karštą paviršių.<br>Naudodami nelieskite paviršių, kad nenudegtumėte.  |

#### ĮSPĖJIMAS

##### ĮSPĖJIMAS

- Norėdami sumažinti gaisro, elektros smūgio arba kitų asmenų sužalojimo pavojų gaminio naudojimo metu, turite laikytis pagrindinių atsargumo priemonių, įskaitant šias:

#### Techninė sauga

- Vyresni nei 8 metų vaikai ir asmenys, kurių fiziniai, jutimo arba protiniai gebėjimai riboti, arba kuriems trūksta patirties ir žinių, šį

#### 4 SVARBIOS SAUGOS INSTRUKCIJOS

---

prietaisą gali naudoti tik tuomet, jei jie prižiūrimi arba jiems buvo suteikti nurodymai, kaip saugiai naudoti prietaisą, ir jei jie supranta su prietaiso naudojimu susijusius pavojus. Neleiskite vaikams žaisti su šiuo prietaisu. Neleiskite vaikams valyti bei tvarkyti šio prietaiso be priežiūros.

- Šis prietaisas nėra skirtas naudoti asmenims (įskaitant vaikus) su pablogėjusiais fiziniiais, jutimo ar protiniais gebėjimais, patirties ar žinių stoka, nebent juos prižiūri už saugą atsakingas asmuo arba buvo suteiktos su prietaiso naudojimu susijusios instrukcijos. Prižiūrėkite, kad vaikai nežaistų su prietaisu.
- Norėdami sumažinti nudegimų, elektros smūgio, gaisro, žmonių sužalojimo arba pernelyg didelės mikrobangų energijos poveikio riziką, prieš naudodami mikrobangų krosnelę perskaitykite visas instrukcijas.
- Naudojamas prietaisas įkaista. Reikia stengtis neliesti krosnelės viduje esančių kaitinimo elementų. Jaunesni nei 8 metų amžiaus vaikai turi laikytis atokiai arba juos reikia nuolat prižiūrėti.
- Nemėginkite kaip nors koreguoti ar remontuoti dureles, durelių sandariklius, valdymo skydelį, saugos blokavimo jungiklius ar bet kurią kitą krosnelės dalį, kai tai atliekant nuimamas bet koks nuo mikrobangų energijos apsaugantis gaubtas.
- Išmontuoti, taisyti ar modifikuoti prietaisą gali tik kvalifikuoti „LG Electronics“ įgalioto aptarnavimo centro aptarnavimo darbuotojai.
- Tik kompetentingas asmuo gali atlikti bet kokį techninio aptarnavimo ar remonto darbą, kai reikia nuimti apsaugą nuo mikrobangų energijos poveikio užtikrinantį gaubtą. Jums tai daryti pavojinga.
- Skirtingai nuo kitų prietaisų, mikrobangų krosnelė yra aukštos įtampos ir didelės elektros srovės įranga. Netinkamas naudojimas arba remontas gali sukelti žalingą mikrobangų energijos poveikį arba sukelti elektros smūgį.
- Jei durelės ar durelių sandarikliai yra pažeisti, krosnelės negalima eksploatuoti tol, kol jos nepataisys kompetentingas asmuo. Leiskite vaikams naudotis krosnelė be priežiūros tik gavus atitinkamas instrukcijas, kad vaikas galėtų saugiai naudotis krosnelė ir suprastų netinkamo naudojimo pavojus.

- Mikrobangų krosnelės nenaudokite kiaušiniams su lukštais virti. Lukšto viduje gali susidaryti slėgis, todėl kiaušinis sprogs.
- Skysčių ir kitų maisto produktų negalima kaitinti sandariuose induose, nes jie gali sprogti. Prieš gamindami arba atitirpindami, nuo maisto produktų nuimkite plastikinę plėvelę. Tačiau atkreipkite dėmesį, kad kai kuriais atvejais maistą reikia uždengti plastikine plėvele, kad jį būtų galima šildyti ar virti.
- Krosnelės durelių stiklui valyti nenaudokite šiurkščių abrazyvinių valiklių ar aštrių metalinių grandiklių, kadangi jie gali subraižyti paviršių, o stiklas gali sudužti.
- Mikrobangų krosnelės negalima statyti į spintelę. Mikrobangų krosnelė skirta naudoti atskirai.
- Prietaisą ir jo laidą laikykite iki 8 metų amžiaus vaikams nepasiekiamoje vietoje.
- Prietaisas nėra skirtas naudoti su išoriniu laikmačiu ar atskira nuotolinio valdymo sistema.
- Šio prietaiso nereikėtų naudoti komercinio maitinimo tikslais. Šis prietaisas skirtas naudoti buityje ir panašiose srityse, pavyzdžiui:
  - darbuotojų virtuvėse parduotuvėse, biuruose ir kitose darbo vietose;
  - ūkiniuose pastatuose;
  - klientams viešbučiuose, moteliuose ir kitoje gyvenamojoje aplinkoje;
  - svečių namuose ir pan. vietose.
- Šio prietaiso nemontuokite mobiliuose transporto priemonėse (kempinguose).
- Šildydami maistą plastikiniuose ar popieriniuose induose, stebėkite, kad krosnelė neužsidegtų.
- Kad išvengtumėte nudegimų, maitinimo buteliukų ir kūdikio maisto stiklainėlių turinį reikia maišyti ar suplakti, o prieš vartojimą patikrinti jo temperatūrą.
- Naudokite tik tokius indus, kurie yra tinkami naudoti mikrobangų krosnelėje. Jie gali įkaisti ir sudegti.
  - Prieš naudodami prietaisą, nuimkite metalines tvirtinimo detales.

## 6 SVARBIOS SAUGOS INSTRUKCIJOS

---

- Nenaudokite medinių ir keramikinių indų su metaliniais (pvz., aukso ar sidabro) raižiniais.
- Gaminant mikrobangų krosnelėje neleidžiama naudoti metalinių indų maistui ir gėrimams laikyti. Metaliniai objektai krosnelėje gali sudaryti elektros arką, dėl kurios gali įvykti rimtų pažeidimų.
- Mikrobangų krosnelė yra skirta maistui ir gėrimams šildyti. Džiovinant maistą ar drabužius, taip pat šildant šildomasias pagalvėles, šlepetes, kempines, drėgnas šluostes ir pan. gali kilti sužalojimo, degimo ar gaisro pavojus.
- Pastebėję dūmus (ar jiems sklindant), išjunkite ir atjunkite prietaisą, durelių neatidarykite, kad nuslopintų bet kokią liepsną.
- Naudokite tik šiai krosnei rekomenduojamą temperatūros zoną.
  - Jei naudosite netinkamą temperatūros zoną, negalėsite būti tikri, jog temperatūra yra tiksli.
  - Šiame modelyje temperatūros zondo nėra.
- Kai mikrobangų krosnelėje šildote skysčius, pvz., sriubas, padažus ir gėrimus,
  - Nenaudokite indų tiesiomis sienelėmis su siaurais kakliukais.
  - Neperkaitinkite.
  - Prieš dėdami indą į krosnelę išmaišykite skystį. Pakartokite prabėgus pusei šildymo laiko.
  - Indą imkite atsargiai.  
Šildant gėrimus mikrobangų krosnelėje, po kurio laiko jie gali staiga užvirti, todėl indą imkite atsargiai.
  - Pašildę, leiskite indui trumpai pastovėti krosnelėje; atsargiai išmaišykite ar suplakite dar kartą, o tada, prieš vartodami, patikrinkite temperatūrą, kad nenusidegintumėte (ypač kai šildote maitinimo buteliukų ir maisto kūdikiams stiklainiukų turinį).
- Krosnelę reikia reguliariai valyti ir pašalinti visas maisto nuosėdas. Nesirūpinant krosnelės švara, nešvarumai gali pakenkti paviršiui, todėl sutrumpės prietaiso tarnavimo laikas ir gali kilti pavojus.
- Jaunesni kaip 8 metų amžiaus vaikai be priežiūros neturi imtis valymo ir naudotojo atliekamų priežiūros darbų.

- Prietaiso negalima valyti garų valytuvu.
- Garų valytuvo nereikėtų naudoti.
- Naudojamas prietaisas įkaista. Reikia stengtis neliesti krosnelės viduje esančių kaitinimo elementų.
- Vaikams krosnele naudotis be priežiūros leiskite tik tokiu atveju, jei jie tinkamai apmokyti, kad vaikai galėtų saugiai naudotis krosnele ir suprastų netinkamo naudojimo pavojus.

### Montavimas

- Įsitikinkite, kad elektros lizdas tinkamai įžemintas ir kad maitinimo laido įžeminimo kontaktas nepažeistas ir nepašalintas. Išsamesnės informacijos apie įžeminimą teiraukitės „LG Electronics“ klientų informacijos centre.
  - Šį prietaisą būtina įžeminti. Maitinimo kabelio laidų spalvos atitinka šiuos kodus:
    - MĖLYNAS: neutralus
    - RUDAS: su įtampa
    - ŽALIAS ir GELTONAS: įžeminimas
  - Kadangi šio prietaiso maitinimo kabelio laidų spalvos gali neatitikti spalvotų žymių, identifikuojančių kištuko gnybtus, atlikite šiuos veiksmus:
    - Laidą, pažymėtą MĖLYNA spalva, reikia prijungti prie N raide pažymėto arba JUODOS spalvos gnybto.
    - Laidą, pažymėtą RUDA spalva, reikia prijungti prie L raide pažymėto arba RAUDONOS spalvos gnybto.
    - Laidą, pažymėtą ŽALIA ir GELTONA spalva arba ŽALIA spalva, reikia prijungti prie G raide arba įžeminimo simboliu pažymėto gnybto.
- ⊕ Įžeminimo simbolis
- Šiame prietaise funkciniais tikslais įrengta įžeminimo jungtis.
  - Kad išvengtumėte pavojaus, pažeistą maitinimo laidą turi pakeisti gamintojas, jo aptarnavimo agentas ar panašią kvalifikaciją turintys

darbuotojai. Dėl netinkamo naudojimo gali atsirasti rimtų elektros gedimų.

- Jei prietaisas maitinamas naudojant laido ilgintuvo komplektą arba elektrinį nešiojamojo lizdo įrenginį, laido ilgintuvo komplektą būtina įtaisyti taip, kad ant jo netikėtų vanduo ir nepatektų drėgmės.
- Jei maitinimo laidas pažeistas arba jei kištukas lizdo angoje laikosi netvirtai, nenaudokite maitinimo laido ir susisiekite su įgaliotu priežiūros centru.

### **Naudojimas**

- Vaikams neleiskite žaisti su priedais ar kabėti įsikibus į dureles ar kitą prietaiso dalį.
- Kai prietaisas naudojamas mišriuoju režimu, dėl generuojamos temperatūros vaikams be priežiūros neturėtų būti leidžiama naudotis krosnele.
- Niekada nenaudokite tuščio prietaiso. Visada naudojant prietaisą jame turi būti maisto arba vandens, kuris sugertų mikrobangų energiją.
- Nenaudokite prietaiso, jei jis pažeistas. Ypač svarbu, kad krosnelės durelės tinkamai užsidarytų ir nebūtų pažeistos: (1) durelės (sulenkotos), (2) vyriai ir sklėsčiai (sulaužyti arba atsilaisvinę), (3) durelių sandarikliai ir sandarinimo paviršiai. Tai gali sukelti kenksmingą pernelyg didelės mikrobangų energijos poveikį.
- Prietaiso nenaudokite drėgmei pašalinti (pvz., mikrobangų krosnelės nenaudokite su šlapiais laikraščiais, drabužiais, žaislais, elektros prietaisais, augintiniais ar vaikais ir pan.). Tai gali sukelti rimtą žalą saugai, pvz., gaisrą, nudegimą ar staigią mirtį dėl elektros smūgio.
- Būtinai naudokite tinkamus priedus kiekvienam veikimo režimui. Naudojant netinkamai galima sugadinti prietaisą ir priedus arba sukelti kibirkštis ir gaisrą.

## ATSARGIAI

### **ATSARGIAI**

- Norėdami sumažinti nedidelių asmens sužalojimų arba gaminio ar nuosavybės pažeidimo naudojant gaminį riziką, laikykitės pagrindinių toliau aprašomų atsargumo priemonių, įskaitant šias:

LIETUVIŲ

### **Montavimas**

- Prietaisą montuokite laikydamiesi šiame vadove pateiktų montavimo reikalavimų.
- Nuo priekinės krosnelės durelių dalies palikite bent 8 cm, kad prietaisas netyčia neapvirstų.
- Kai naudojate prietaisą, sukamasis stalas visada turi būti savo vietoje.
- Neužblokuokite išleidimo angos krosnelės viršuje, apačioje arba šone.
- Jokių daiktų (pvz., virtuvinių rankšluosčių, servetėlių ir pan.) nestatykite tarp priekinio prietaiso paviršiaus ir durelių.
- Kad išvengtumėte pavojaus dėl netyčinio terminio išjungimo sukkelto nustatymo iš naujo, energijos į šį prietaisą nereikėtų tiekti per išorinį perjungimo įrenginį, pvz., naudojant laikmatį, arba jungiant prie reguliariai įjungiamos ir išjungiamos grandinės.

### Diegimo vieta

- 1 Mikrobangų krosnelę pastatykite ant lygaus, aukštesnio nei 85 cm, paviršiaus.
  - Krosnelės priekinė pusė turi būti bent 8 cm atstumu nuo paviršiaus krašto, kad krosnelė nenuvirstų.
- 2 Tinkamai ventiliacijai palikite bent 20 cm nuo viršaus, 20 cm iš šonų ir 20 cm galinėje mikrobangų krosnelės dalyje.
  - Svarbu, kad oras aplink krosnelę tekėtų laisvai.
  - Išmetimo anga yra krosnelės apačioje arba šone. Jei mikrobangų krosnelę naudojate uždaroje patalpoje ar spintelėje, oro srautas

## 10 SVARBIOS SAUGOS INSTRUKCIJOS

---

gaminiui vėsinti gali būti prastesnis. Dėl to gali sumažėti jo našumas ir sutrumpėti tarnavimo laikas.

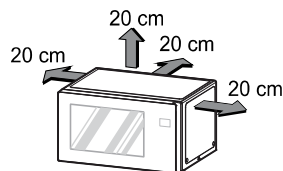

- 3 Įdėkite besisukantį žiedą į krosnelę, ant jo uždėkite stiklinę dėtuve.
- 4 Maitinimo kištuką įkiškite į elektros lizdą.
  - Neužblokuokite išleidimo angos, kad nesugadintumėte krosnelės.
  - Įsitikinkite, kad prie lizdo prijungta tik mikrobangų krosnelė.
  - Jei krosnelė veikia netinkamai, atjunkite jos kištuką nuo elektros lizdo ir vėl prijunkite.

---

### PASTABA

- Krosnelės nestatykite virš dujų ar elektros įrangos.
- 

### Naudojimas

- Nelieskite prietaiso (įskaitant krosnelės dureles, išorinę spintelę, galinę spintelę, krosnelės ertmę, priedus ir indus), veikiančio grilio režimu, konvekciniu režimu ir naudojant automatinio kepimo operacijas. Prietaisui veikiant pasiekiamų paviršių temperatūra gali būti aukšta. Nemūvint storų kulinariųjų pirštinių kyla nudegimo pavojus.
- Ant prietaiso nestatykite jokių daiktų (knygos, dėžutės, vandens butelio, vazos ir kt.). Prietaisas gali perkaisti, užsidegti arba objektas gali nukristi ir sužaloti žmones.
- Nenaudokite prietaiso atidarytomis durelėmis. Tai gali sukelti kenksmingą pernelyg didelės mikrobangų energijos poveikį.
- Tinkamai nustatykite gamtinimo laiką. Mažius maisto kiekius gaminti ir kaitinti reikia trumpiau. Verdamas maistas gali užsidegti ir sugadinti prietaisą.

- Nenaudokite perdirbtų popierinių gaminių. Kai kuriuose jų yra nešvarumų, dėl kurių gaminant gali įsižiebt kibirkštys ar kilti gaisras.
- Neruoškite į popierinius rankšluosčius ar laikraščius suvynioto maisto – tai darykite tik tuomet, jei maisto gamavimo knygoje duoti tokie nurodymai.
- Ruošdami maistą vietoje popierinių rankšluosčių nenaudokite laikraščių.
- Prietaiso nenaudokite laikraščiams ar drabužiams džiovinti. Jie gali užsidegti.
- Nevirkite kiaušinių su lukštais. Kiaušinių su lukštais ir sveikų kietai virtų kiaušinių negalima kaitinti mikrobangų krosnelėje, nes jie gali sprogti net ir pasibaigus kaitinimui mikrobangų krosnelėje. Kiaušinio viduje susidarys slėgis ir jis sprogs.
- Naudodami prietaisą nebandykite kepti riebaluose. Karštas skystis gali staiga perkaisti.
- Prieš gamindami bulves, obuolius ar panašius vaisius ar daržoves įpjaukite odelę. Kitaip jie gali sprogti.
- Pastebėję dūmus (ar jiems sklindant), išjunkite ir atjunkite prietaisą, durelių neatidarykite, kad nuslopintų bet kokią liepsną.
- Laikykitės tikslų instrukcijų, kurias pateikia kiekvienas kukurūzų spragėsių gamintojas.
  - Niekada kukurūzams spraginti nenaudokite rudo popierinio maišelio.
  - Niekada nebandykite išmesti likusių branduolių.
  - Krosnelės nepalikite be priežiūros, kol ruošiami kukurūzų spragėsiai.
  - Jei per rekomenduojamą laiką kukurūzų spragėsiai nebuvo išspraginti, proceso nebetęskite.
  - Spraginami kukurūzai gali perkepti ir užsidegti.
- Maitinimą galima prijungti kištuku arba jungiklį įtaisius stacionariojoje instaliacijoje pagal laidų instaliacijos taisykles. Netinkamai naudojant kištuką arba jungiklį gali kilti elektros smūgis arba gaisras.

## 12 SVARBIOS SAUGOS INSTRUKCIJOS

---

- Gaminant maistą visos ventilacijos angos turi būti atviros. Jei prietaiso veikimo metu ventilacijos angos yra uždengtos, prietaisas gali perkaisti.

### **Techninė priežiūra**

- Jei naudotojui atliekant techninę priežiūrą būtina imtis atsargumo priemonių, bus pateikta atitinkama informacija.
- Indų, padėklo ir grotelių nescalaukite juos iš karto merkdami į vandenį.
- Prieš valydami ištraukite maitinimo kištuką ir leiskite atvėsti.
- Baigus kepti, maistą ir priedus iš krosnelės išimkite su pirštinėmis, kadangi krosnelė ir priedai bus labai įkaitę.
- Prieš iš prietaiso išimdami sukamąjį stalą, leiskite jam atvėsti.
- Maisto ar valiklio likučiams neleiskite kauptis ant sandariųjų prietaiso paviršių.
- Rūpinkitės prietaiso vidaus ir išorės švara.

### **Valymas**

Pasirūpinkite, kad krosnelė būtų švari iš vidaus ir išorės. Būkite ypač atsargūs, kad ant vidinės durų plokštės ir priekinio rėmo nesusikauptų maistas ar riebalai. Krosnelę valykite kas savaitę arba dažniau, jei reikia.

- Abrazyviniai valikliai, plieniniai šveitikliai, ružios plovimo šluostės, kai kurie popieriniai rankšluosčiai ir kt. gali sugadinti valdymo skydelį ir krosnelės vidų bei išorę.

### **Vidaus valymas**

Drėgna šluoste nuvalykite durelių paviršius ir trupinius tarp durelių ir staktos. Riebius pusrus pašalinkite muiluotu skudurėliu, tada nuplaukite ir išdžiovinkite.

- Nedelsdami pusrus nuvalykite drėgnu popieriniu rankšluosčiu, ypač iškepus vištieną ar šoninę.
- Jei ant krosnelės durelių ar aplink jų išorinę pusę kaupiasi garai, skydelius nuvalykite minkšta šluoste.

### **Išorės valymas**

Krosnelės išorę nuvalykite muilu ir vandeniu, tą patį pakartokite su švariu vandeniu, tada nusauskite minkšta šluoste ar popieriniu rankšluosčiu.

- Neleiskite vandeniui prasiskverbti į ventilacijos angas, kad nepažeistumėte veikiančių krosnelės dalių.
- Durys ir durų sandarikliai turi būti švarūs. Naudokite tik šiltą, muiluotą vandenį, nuplaukite ir gerai išdžiovinkite.
- Metalines dalis dažnai valykite drėgna šluoste.

#### **Valdymo skydelio valymas**

Norėdami nuvalyti valdymo skydelį, atidarykite dureles, kad krosnelė netyčia neįsijungtų, tada skydelį nuvalykite drėgna šluoste ir iš karto nusauskite. Išvalę paspauskite **STOP** arba **STOP/Clear**.

#### **Priedų valymas**

Stiklinį padėklą ir pasukamą žiedą plaukite švelniu, putojančiu vandeniu. Labai nešvarioms vietoms naudokite švelnų valiklį ir šveitimo kempinę. Prieš naudodami visiškai išdžiovinkite.

- Stiklinį padėklą ir pasukamą žiedą galima plauti indaplovėje.

**Atmintinė**



# МИКРОБРАНОВА ПЕЧКА

---



МАКЕДОНСКИ

[www.lg.com](http://www.lg.com)

Copyright © 2024 LG Electronics. All Rights Reserved

## СОДРЖИНА

Ова упатство содржи слики или содржина поинаква од моделот што сте го купиле.

Ова упатство подлежи на ревизија од производителот.

## ВАЖНИ БЕЗБЕДНОСНИ УПАТСТВА

ПРОЧИТАЈТЕ ВНИМАТЕЛНО И ЗАЧУВАЈТЕ ЗА ПОНАТАМОШНА УПОТРЕБА.....	3
ПРЕДУПРЕДУВАЊЕ .....	3
ВНИМАНИЕ .....	9

## ВАЖНИ БЕЗБЕДНОСНИ УПАТСТВА

### ПРОЧИТАЈТЕ ВНИМАТЕЛНО И ЗАЧУВАЈТЕ ЗА ПОНАТАМОШНА УПОТРЕБА

Следните безбедносни упатства се наменети за да спречат непредвидени ризици или штети од небезбедно или неправилно користење на производот. Упатствата се поделени на **ПРЕДУПРЕДУВАЊЕ** и **ВНИМАНИЕ** како што е опишано подолу.

#### Безбедносни пораки



Овој симбол се прикажува за да укаже на работи и операции кои можат да предизвикаат ризик. Внимателно прочитајте го делот со овој симбол и следете ги упатствата за да избегнете ризик.



#### **ПРЕДУПРЕДУВАЊЕ**

Ова покажува дека непочитувањето на упатствата може да предизвика сериозна повреда или смрт.



#### **ВНИМАНИЕ**

Ова покажува дека непочитувањето на упатствата може да предизвика мала повреда или оштетување на апаратот.



Овој симбол се прикажува за да предупреди за жешка површина. Не допирајте ги површините за време на употребата за да се спречи опасност од изгореници.

### ПРЕДУПРЕДУВАЊЕ

#### **ПРЕДУПРЕДУВАЊЕ**

- За да се намали ризикот од пожар, струен удар или повреди на лица при користење на производот, треба да се почитуваат основните безбедносни мерки, вклучувајќи ги следните.

### **Техничка безбедност**

- Овој апарат може да го користат деца постари од 8 години и лица со намалени физички, сетилни или ментални способности или со недоволно искуство и знаење, ако се под надзор или добиваат упатства за употреба на апаратот на безбеден начин и ги разбираат опасностите што можат да произлезат. Деца не смеат да си играат со апаратот. Чистењето и одржувањето не смеат да го прават деца без надзор.
- Овој апарат не е наменет за употреба од страна на лица (вклучувајќи деца) со намалени физички, сетилни или ментални способности, или со недоволно искуство и знаење, освен ако се под надзор или ако добиваат упатства за употребата на апаратот од лице коешто е одговорно за нивната безбедност. Децата треба да бидат под надзор за да не се дозволи да си играат со апаратот.
- За да го намалите ризикот од изгореници, струен удар, пожар, повреди или изложување на прекумерна микробранова енергија при користење на микробранова печка, прочитајте ги сите упатства пред да го користите апаратот.
- Апаратот се вжештува при употреба. Треба да се внимава да се избегне допирање на грејните елементи во рерната. Децата помлади од 8 години треба да се држат подалеку, освен ако се постојано надгледувани.
- Не обидувајте се да ја контролирате или да правите какви било приспособувања или поправки на вратата, заптивките на вратите, контролната табла, безбедносните прекинувачи за блокирање или кој било друг дел од печката што би вклучило отстранување на кој било капак што штити од изложување на микробранова енергија.
- Апаратот треба да го расклопува, поправа или модифицира само квалификуван сервисен персонал во сервисен центар на LG Electronics.
- Опасно е за кој било друг освен за обучено лице да врши каков било сервис или поправка која вклучува отстранување на капакот што обезбедува заштита од изложување на микробранова енергија.

- За разлика од другите апарати, микробрановата печка е опрема со висок напон и висока електрична струја. Неправилната употреба или поправка може да резултира со штетно изложување на прекумерна микробранова енергија или струен удар.
- Ако вратата или заптивките на вратата се оштетени, рерната не смее да се користи додека не се поправи од стручно лице.
- Не користете ја микробрановата печка за да готвите јајца во лушпа. Притисокот може да се акумулира во внатрешноста на јајцето, што ќе предизвика пукање.
- Течностите и другите намирници не смеат да се загреваат во затворени садови бидејќи може да експлодираат. Отстранете ја пластичната обвивка од храната пред готвење или одмрзнување. Имајте предвид дека во некои случаи храната треба да биде покриена со пластична фолија за загревање или готвење.
- Не користете груби абразивни средства за чистење или остри метални стругалки за чистење на стаклото на вратата на печката бидејќи тие може да ја изгребат површината, што може да резултира со кршење на стаклото.
- Микробрановата печка не смее да се става во шкаф. Микробрановата печка е наменета како самостоен апарат.
- Чувајте го апаратот и неговиот кабел подалеку од дофат на деца помали од 8 години.
- Апаратот не е наменет да се ракува со надворешен тајмер или посебен систем за далечинско управување.
- Апаратот не треба да се користи за комерцијални угостителски цели. Овој апарат е наменет за употреба во домаќинството и слични намени, како што се:
  - кујни во продавници, канцеларии и други работни средини;
  - селски куќи со фарма;
  - од клиенти во хотели, мотели и други средини од резиденцијален тип;
  - објекти каде што се нуди појадок и пренокување.

## 6 ВАЖНИ БЕЗБЕДНОСНИ УПАТСТВА

---

- Апаратот да не се монтира во мобилни возила (коли за кампување).
- Кога се загрева храна во пластични или хартиени садови, имајте ја предвид рерната поради можноста за запалување.
- Содржината на шишињата за хранење и теглите со бебешка храна треба да се промешуваат или протресуваат и да се провери температурата пред да се конзумираат за да се избегнат изгореници.
- Користете само прибор што е соодветен за употреба во микробранови печки. Може да се загрее и да загори.
  - Отстранете ги металните спојки пред да го користите апаратот.
  - Не користете дрвени и керамички садови кои имаат метални (на пр. златни или сребрени) облоги.
  - Металните садови за храна и пијалаци не се дозволени за време на готвењето во микробранова печка. Металните предмети може да предизвикаат искри во печката, што може да предизвика сериозно оштетување.
- Микробрановата печка е наменета за загревање храна и пијалаци. Сушење храна или облека и загревање подлоги за затоплување, папучи, сунѓери, влажна ткаенина и слично може да доведе до ризик од повреда, палење или пожар.
- Доколку се забележи чад (како се испушта) од апаратот, исклучете го или извадете го приклучокот од струја и држете ја вратата затворена за да го задушите пламенот.
- Користете ја само температурната сонда препорачана за оваа рерна.
  - Не можете да утврдите дека температурата е точна со несоодветна температурна сонда.
  - Овој модел не обезбедува температурна сонда.
- При загревање течности, на пр. супи, сосови и пијалаци во микробрановата печка,
  - избегнувајте користење на правострани садови со тесни вратови.
  - Не прегревајте.

- Промешајте ја течноста пред да го ставите садот во печката и промешајте повторно на половина од времето на загревање.
- Бидете внимателни кога ракувате со садот.  
Греењето пијалаци во микробранова печка може да резултира со одложено еруптивно вриење, затоа мора да се внимава при ракување со садот.
- По загревањето, оставете го да отстои кратко во апаратот, повторно внимателно промешајте или протресете и проверете ја температурата пред консумирање за да избегнете изгореници (особено содржината на шишињата за хранење и теглите со бебешка храна).
- Рерната треба редовно да се чисти и да се отстранат сите наслагы од храна. Ако рерната не се одржува во чиста состојба може да се влоши површината, а тоа може негативно да влијае на животниот век на апаратот и евентуално да доведе до опасна ситуација.
- Чистењето и одржувањето не смеат да го вршат деца освен ако се на возраст од 8 години па нагоре и под надзор.
- Апаратот не смее да се чисти со чистач на пареа.
- Не треба да се користи уред за чистење со пареа.
- Апаратот се вжештува при употреба. Треба да се внимава да се избегне допирање на грејните елементи во рерната.
- Дозволувајте деца да ја користат рерната без надзор само кога им се дадени соодветни упатства за да може детето да ја користи рерната на безбеден начин и да ги разбира опасностите од неправилна употреба.

## МОНТАЖА

- Проверете дали штекерот за струја е правилно заземјен и дали контактот за заземјување на кабелот за струја е оштетен или изваден од приклучокот за струја. За повеќе детали околу заземјувањето, обратете се во Центарот за информации за клиенти на LG Electronics.

## 8 ВАЖНИ БЕЗБЕДНОСНИ УПАТСТВА

---

- Овој апарат мора да биде заземјен. Жиците во главниот вод се обоени во согласност со следните шифри:
  - СИНА: неутрално
  - КАФЕНА: под напон
  - ЗЕЛЕНА и ЖОЛТА: заземјување
- Бидејќи боите на жиците во главниот вод на овој апарат може да не одговараат со обоените ознаки што ги идентификуваат терминалите во вашиот приклучок, постапете на следниов начин:
  - Жицата која е обоена во СИНО мора да биде поврзана со терминалот што е означен со буквата N или со ЦРНА боја.
  - Жицата која е обоена во КАФЕНО мора да биде поврзана со терминалот што е означен со буквата L или со ЦРВЕНА боја.
  - Жицата која е обоена во ЗЕЛЕНО и ЖОЛТО или ЗЕЛЕНО мора да биде поврзана со терминалот што е означен со буквата G или со симболот за заземјување.

 Симбол за заземјување

- Апаратот вклучува заземјување поради функционални намери.
- Ако кабелот за напојување е оштетен, тој мора да биде заменет од страна на производителот, неговиот сервисер со квалификувани лица за да се избегне опасност. Неправилната употреба може да предизвика сериозно електрично оштетување.
- Апаратот се испорачува со комплет за продолжување на кабелот или електричен преносен уред за штекер. Комплетот за продолжување на кабелот на електричниот пренослив штекер мора да биде поставен така што нема да е подложен на прскање или навлегување на влага.
- Ако кабелот за струја е оштетен или штекерот е лабав во отворот, не користете го кабелот и стапете во контакт со овластен центар за сервис.

## РАБОТЕЊЕ

- Децата не смеат да играат со додатоците или да се обесуваат на вратата или на кој било дел од апаратот.
- Кога апаратот работи во комбиниран режим, децата треба да го користат апаратот само под надзор на возрасен поради генерираните температури.
- Никогаш не ракувајте со апаратот кога е празен. Секогаш треба да има храна или вода во апаратот за време на работата за да ја апсорбира микробрановата енергија.
- Не ракувајте со апаратот ако е оштетен. Особено е важно вратата на печката да се затвора правилно и да нема оштетувања на: (1) вратата (свиткана), (2) шарките и бравите (скршени или олабавени), (3) заптивките на вратите и површините за запечатување. Тоа може да резултира со штетна изложеност на прекумерна микробранова енергија.
- Не користете го апаратот за одвлажнување (на пр. ракување со микробрановата печка со влажни весници, облека, играчки, електрични уреди, домашно милениче или дете итн.). Тоа може да биде причина за сериозно загрозување на безбедноста, како пожар, изгореници или ненадејна смрт поради струен удар.
- Користете соодветна дополнителна опрема за секој режим на работа. Неправилната употреба може да предизвика оштетување на апаратот и додатоците или може да предизвика искра и пожар.

## ВНИМАНИЕ

### ВНИМАНИЕ

- За да се намали ризикот од повреди на лица, неисправно функционирање или оштетување на производот или имотот при користење на апаратот, следете ги основните мерки на претпазливост, вклучително и следниве:

## 10 ВАЖНИ БЕЗБЕДНОСНИ УПАТСТВА

---

### МОНТАЖА

- Монтирајте го апаратот во согласност со барањата за монтирање што се во ова упатство.
- Оставете најмалку 8 cm од предната страна на вратата на рерната за да избегнете случајно превртување на апаратот.
- Ротирачката плоча мора секогаш да стои на своето место кога ракувате со апаратот.
- Не блокирајте го излезот за издувните гасови што се наоѓа на горниот, долниот или страничниот дел на апаратот.
- Не ставајте никакви предмети (како кујнски крпи, салфетки итн.) помеѓу предната страна на апаратот и вратата.
- За да се избегне опасност поради ненамерно ресетирање на термичкото исклучување, апаратот не смее да се напојува преку надворешен прекинувачки уред, како тајмер, или да биде поврзан со коло кое редовно се вклучува и исклучува.

#### Место за монтажа

- 1 Ставете ја микробрановата печка на рамна површина со висина поголема од 85 cm.
  - Предниот дел на рерната треба да биде најмалку 8 cm од работ на површината за да се спречи превртување.
- 2 Оставете најмалку 20 cm од врвот, 20 cm од страните и 20 cm од задната страна на печката за правилно проветрување.
  - Слободниот проток на воздух околу печката е важен.
  - На дното или на страната на печката се наоѓа излез за издувни гасови. Ако ја користите микробрановата печка во затворен простор или шкаф, протокот на воздух за ладење на производот може да биде полош. Тоа може да резултира со пониски перформанси и намален работен век.

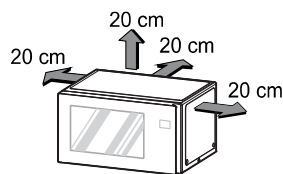

- 3 Ставете го ротирачкиот прстен во печката и ставете го стаклениот послужавник одозгора.
- 4 Ставете го приклучокот за струја во штекер.
  - Не блокирајте го излезот за да спречите оштетување на рерната.
  - Уверете се дека микробрановата печка е единствениот уред поврзан со штекерот.
  - Ако вашата печка не работи правилно, исклучете ја од штекерот и потоа повторно вклучете ја.

#### НАПОМЕНА

- Не поставувајте ја печката над гас или електрична енергија.

#### РАБОТЕЊЕ

- Не допирајте го апаратот (вклучувајќи ја вратата на рерната, надворешниот кабинет, задниот кабинет, шуплината на печката, додатоците и садовите) за време на режимот на скара, режимот на конвекција и автоматското готвење. Температурата на пристапните површини може да биде висока кога апаратот работи. Постои опасност од изгореници освен ако не носите дебели кулинарски ракавици.
- Не ставајте предмети (книга, кутија, шише со вода, вазна итн.) на апаратот. Апаратот може да се прегрее или да се запали или предметот може да падне, предизвикувајќи повреди на луѓето.
- Не ракувајте со апаратот со отворена врата. Тоа може да резултира со штетно изложување на прекумерна микробранова енергија.
- Правилно поставете го времето за готвење. Малите количини на храна бараат пократко време за готвење или загревање. Прекумерното готвење може да доведе до запалување на храната и последователно оштетување на апаратот.
- Не користете производи од рециклирана хартија. Може да содржат нечистотии кои можат да предизвикаат искри или пожари кога се користат за готвење.

## 12 ВАЖНИ БЕЗБЕДНОСНИ УПАТСТВА

---

- Не гответе храна завиткана во хартиени крпи или весник, освен ако упатството за готвење содржи такви упатства за храната што ја готвите.
- Не користете весник наместо хартиени крпи за готвење.
- Не користете го апаратот за сушење весници или облека. Може да се запалат.
- Не гответе јајца со лушпа. Јајцата со лушпа и цели тврдо варени јајца не треба да се загреваат во микробранова печка бидејќи може да експлодираат, дури и откако ќе заврши загревањето со микробранова печка. Во внатрешноста на јајцето ќе се акумулира притисок што ќе пукне.
- Не обидувајте се да пржите со маснотии во апаратот. Ова може да доведе до ненадејно зовривање на топлата течност.
- Прободете ја кората од компирот, јаболката или кое било друго овошје или зеленчук пред да готвите. Може да пукнат/ експлодираат.
- Доколку се забележи чад (како се испушта) од апаратот, исклучете го или извадете го приклучокот од струја и држете ја вратата затворена за да го задушите пламенот.
- Следете ги точните упатства дадени од секој производител за нивниот производ со пуканки.
  - Никогаш не користете кафена хартиена ќеса за готвење на пуканки.
  - Никогаш не обидувајте се да готвите остатоци од зрна.
  - Не оставајте го апаратот без надзор додека готвите пуканки.
  - Ако пуканките не се зготват по препорачаното време, прекинете со готвењето.
  - Прекумерното готвење може да доведе до запалување на пченката.
- Поврзувањето со електрична енергија може да се постигне со пристап до приклучокот или со вградување прекинувач во фиксните жици во согласност со правилата за поврзување. Користењето на несоодветен приклучок или прекинувач може да предизвика струен удар или пожар.

- Сите отвори за воздух треба да бидат чисти за време на готвењето. Ако отворите за воздух се покриени за време на работата на апаратот, апаратот може да се прегрее.

### Одржување

- Ако е потребно да се преземат мерки на претпазливост за време на корисничкото одржување, треба да се дадат соодветни детали.
- Не плакнете ги садовите, тацните и решетките со ставање во вода веднаш по готвењето.
- Исклучете го приклучокот за струја и оставете да се излади пред чистење.
- Секогаш користете ракавици кога ги отстранувате храната и додатоците по готвењето бидејќи печката и додатоците ќе бидат многу жешки.
- Оставете ја ротирачката плоча да се излади пред да ја извадите од апаратот.
- Не дозволувајте остатоци од храна или средства за чистење да се акумулираат на заптивните површини на апаратот.
- Одржувајте ги внатрешната и надворешната страна на апаратот чисти.

### Чистење

Чувајте ја печката чиста внатре и надвор. Внимавајте внатрешната плоча на вратата и предната рамка да не се натрупуваат со храна или маснотии. Чистете ја рерната неделно или почесто, доколку е потребно.

- Абразивните средства за чистење, подлогите од челична волна, тврдите крпи за перење, некои хартиени крпи итн., може да ја оштетат контролната табла, внатрешноста и надворешноста на рерната.

### Чистење на внатрешноста

Користете влажна крпа за чистење на вратата и избришете ги трошките помеѓу вратата и рамката. Отстранете ги мрсните дамки со сапуница, потоа исплакнете и исушете.

## 14 ВАЖНИ БЕЗБЕДНОСНИ УПАТСТВА

---

- Веднаш избришете ги дамките со влажна хартиена крпа, особено откако ќе готвите пилешко или сланина.
- Ако се акумулира пареа внатре или надвор од вратата на печката, избришете ги панелите со мека крпа.

### **Чистење на надворешноста**

Надворешната страна на рерната исчистете ја со сапун и вода. Исплакнете со чиста вода и исушете со мека крпа или хартиена крпа.

- Не дозволувајте водата да навлезе во отворите за вентилација за да спречите оштетување на работните делови во рерната.
- Вратата и заптивките на вратата треба да се чуваат чисти. Користете само топла вода со сапуница, исплакнете и исушете темелно.
- Често бришете ги металните делови со влажна крпа.

### **Чистење на контролната табла**

Отворете ја вратата за да спречите случајно вклучување на печката. Избришете со влажна крпа веднаш потоа со сува крпа. Притиснете **STOP** или **STOP/Clear** по чистењето.

### **Чистење на додатоците**

Измијте го стаклениот послужавник и ротирачкиот прстен во умерена сапунеста вода. За многу извалкани области, користете умерено средство за чистење и сунѓер за чистење. Исушете целосно пред употреба.

- Стаклениот послужавник и ротирачкиот прстен можат да се мијат во машина за садови.



# FORN MICROONES

---



CATALÀ

[www.lg.com](http://www.lg.com)

Copyright © 2024 LG Electronics. All Rights Reserved

# ÍNDEX

Aquest manual pot contenir imatges o continguts diferents del model que ha adquirit.

Aquest manual està subjecte a revisió per part del fabricant.

## INSTRUCCIONS DE SEGURETAT IMPORTANTS

LLEGIU ATENTAMENT I CONSERVEU PER A FUTURES CONSULTES .....	3
ADVERTÈNCIA .....	3
PRECAUCIÓ .....	9

## INSTRUCCIONS DE SEGURETAT IMPORTANTS

### LLEGIU ATENTAMENT I CONSERVEU PER A FUTURES CONSULTES

Les següents directrius de seguretat tenen l'objectiu d'evitar riscos o danys imprevistos deguts a un funcionament insegur o incorrecte de l'aparell. Les directrius es divideixen en 'ADVERTÈNCIA' i 'PRECAUCIÓ', tal com es descriu a continuació.

#### Missatges de seguretat



Aquest símbol es mostra per indicar qüestions i operacions que poden suposar un risc.

Llegiu atentament la part amb aquest símbol i seguïu les instruccions per evitar riscos.

#### **ADVERTÈNCIA**



Indica que no seguir les instruccions pot causar lesions greus o la mort.

#### **PRECAUCIÓ**



Indica que no seguir les instruccions pot causar lesions lleus o danys en l'aparell.



Aquest símbol es mostra per alertar de superfície calenta. No toqueu les superfícies durant l'ús per tal d'evitar cremades.

### ADVERTÈNCIA

#### **ADVERTÈNCIA**

- Per reduir el risc d'explosió, incendi, mort, enrampades, lesions o escaldades a les persones utilitzant aquest producte, seguïu les precaucions bàsiques, incloent-hi:

## 4 INSTRUCCIONS DE SEGURETAT IMPORTANTS

---

### **Seguretat tècnica**

- Aquest aparell pot ser utilitzat per nens a partir de 8 anys i per persones amb capacitats físiques, sensorials o mentals reduïdes o amb falta d'experiència i coneixements, si han rebut supervisió o instruccions sobre l'ús de l'aparell de manera segura i comprenen els perills que comporta. Els nens no han de jugar amb l'aparell. La neteja i el manteniment no han de ser realitzats per nens sense supervisió.
- Aquest aparell no està pensat per ser utilitzat per persones (inclosos nens) amb capacitats físiques, sensorials o mentals reduïdes, o amb manca d'experiència i coneixements, tret que hagin rebut la supervisió o instruccions sobre l'ús de l'aparell per part d'una persona responsable de la seva seguretat. Cal vigilar que els nens no juguin amb l'aparell.
- Per a reduir el risc de cremades, descàrregues elèctriques, incendis, lesions personals o exposició a un excés d'energia de microones en utilitzar el forn microones, llegiu totes les instruccions abans d'utilitzar l'aparell.
- Durant l'ús, l'aparell s'escalfa. Aneu amb compte de no tocar els elements calefactors de l'interior del forn. Els nens menors de 8 anys han de mantenir-se allunyats tret que estiguin contínuament supervisats.
- No intenteu manipular ni realitzar ajustos o reparacions a la porta, les juntes de la porta, el panell de control, els interruptors de bloqueig de seguretat o qualsevol altra part del forn que impliqui la retirada de qualsevol coberta que protegeixi contra l'exposició a l'energia de microones.
- Només el personal qualificat del centre de servei d'LG Electronics ha de desmuntar, reparar o modificar l'aparell.
- És perillós que qualsevol persona que no sigui una persona competent dugui a terme qualsevol operació de servei o reparació que impliqui la retirada d'una coberta que proporciona protecció contra l'exposició a l'energia de microones.
- A diferència d'altres aparells, el forn microones és un equip d'alt voltatge i alt corrent elèctric. Un ús o reparació inadequats poden

provocar una exposició nociva a un excés d'energia de microones o una descàrrega elèctrica.

- Si la porta o les juntes de la porta estan malmeses, el forn no ha de posar-se en funcionament fins que hagi estat reparat per una persona competent.
- No utilitzeu el forn microones per a coure ous amb closca. Pot acumular-se pressió a l'interior de la pela, provocant el seu trencament.
- Els líquids i altres aliments no han d'escalfar-se en recipients tancats, ja que poden explotar. Retireu l'embolcall de plàstic dels aliments abans de coure'ls o descongelar-los. Tingueu en compte, no obstant això, que en alguns casos els aliments han de cobrir-se amb film de plàstic, per a escalfar-los o coure'ls.
- No utilitzeu productes de neteja abrasius ni rascadors metàl·lics esmolats per a netejar el vidre de la porta del forn, ja que poden ratllar la superfície i trencar el vidre.
- El forn de microones no s'ha de col·locar en un armari. El forn de microones està pensat per ser utilitzat de manera independent.
- Mantingueu l'aparell i el cable fora de l'abast d'infants menors de 8 anys.
- L'aparell no està dissenyat per a funcionar mitjançant un temporitzador extern o un sistema de control remot independent.
- Aquest aparell no ha d'utilitzar-se per a fins de restauració comercial. Aquest aparell està destinat a ser utilitzat en aplicacions domèstiques i similars, com ara:
  - Zones de cuina per al personal en botigues, oficines i altres entorns de treball;
  - Cases de camp;
  - Per clients en hotels, motels i altres entorns residencials;
  - Entorns de tipus allotjament i desdejuni.
- No instal·leu aquest aparell a l'interior de vehicles mòbils (autocaravanes.)
- Quan escalfeu aliments en recipients de plàstic o paper, vigileu el forn degut a la possibilitat d'ignició.

## 6 INSTRUCCIONS DE SEGURETAT IMPORTANTS

---

- El contingut de biberons i potets haurà de ser remogut o agitat i la temperatura comprovada abans del seu consum, per a evitar cremades.
- Utilitzeu únicament estris adequats per al seu ús en forns microones. Poden escalfar-se i carbonitzar-se.
  - Retireu les brides metàl·liques abans d'utilitzar l'aparell.
  - No utilitzeu recipients de fusta ni recipients de ceràmica que tinguin incrustacions metàl·liques (per exemple, or o plata.)
  - Els recipients metàl·lics per a aliments i begudes no estan permesos durant la cocció amb microones. Especialment els objectes metàl·lics poden cremar en el forn, la qual cosa pot causar greus danys.
- El forn microones està previst per a escalfar aliments i begudes. L'assecat d'aliments o roba i l'escalfament de coixinets tèrmics, sabatilles, esponges, draps humits i similars pot comportar risc de lesions, ignició o incendi.
- Si observeu (o emet) fum, apagueu o desendolieu l'aparell i mantingueu la porta tancada per a sufocar qualsevol flama.
- Utilitzeu únicament la sonda de temperatura recomanada per a aquest forn.
  - Amb una sonda de temperatura inadequada no es pot garantir l'exactitud de la temperatura.
  - Aquest model no disposa de sonda de temperatura.
- Quan escalfeu líquids, per exemple, sopes, salses i begudes en el seu forn microones,
  - eviteu utilitzar recipients de costats rectes amb colls estrets.
  - No sobreescalfeu.
  - Remeneu el líquid abans d'introduir el recipient en el forn i de nou a meitat del temps d'escalfament.
  - Aneu amb compte en manipular el recipient.  
L'escalfament de begudes en el microones pot provocar una ebullició eruptiva retardada, per la qual cosa ha d'anar-se amb compte en manipular el recipient.

- Després d'escalfar-ho, deixeu-ho reposar en l'aparell durant un breu espai de temps, removeu-ho o agiteu-ho de nou amb cura i comproveu-ne la temperatura abans de consumir-ho per a evitar cremades (especialment, el contingut de biberons i potets de menjar per a nadons.)
- El forn ha de netejar-se amb regularitat i ha d'eliminar-se qualsevol resta d'aliments. Si no es manté el forn net, la superfície podria deteriorar-se, la qual cosa podria afectar negativament la vida útil de l'aparell i, possiblement, provocar una situació perillosa.
- La neteja i el manteniment per part de l'usuari no han de ser realitzats per nens, tret que siguin majors de 8 anys i estiguin supervisats.
- L'aparell no ha de netejar-se amb un netejador de vapor.
- No utilitzeu netejadors de vapor.
- Durant l'ús, l'aparell s'escalfa. Eviteu tocar els elements calefactores de l'interior del forn.
- Només permeteu que els nens utilitzin el forn sense supervisió quan se'ls hagin donat les instruccions adequades perquè el nen sigui capaç d'utilitzar el forn de manera segura i compregui els perills d'un ús inadequat.

## Instal·lació

- Assegureu-vos que la presa de corrent està correctament connectada a terra i que la clavilla de terra del cable d'alimentació no està malmesa ni desconnectada de l'endoll. Per a més detalls sobre la connexió a terra, informeu-vos en un centre d'informació al client d'LG Electronics.
- Aquest aparell ha de connectar-se a terra. Els fils del cable d'alimentació s'han pintat d'acord amb els següents codis:
  - BLAU: Neutral
  - MARRÓ: Live
  - VERD i GROC: Earth
- Atès que els colors dels fils del cable d'alimentació d'aquest aparell poden no coincidir amb les marques de color que identifiquen els terminals del vostre endoll, procediu de la manera següent:

## 8 INSTRUCCIONS DE SEGURETAT IMPORTANTS

---

- El cable de color BLAU ha de connectar-se al terminal marcat amb la lletra N o de color NEGRE.
- El cable de color MARRÓ ha de connectar-se al terminal marcat amb la lletra L o de color VERMELL.
- El cable de color VERD i GROC o VERD ha de connectar-se al terminal marcat amb la lletra G o el símbol de terra.

 Símbol de terra

- Aquest aparell incorpora una presa de terra per motius de funcionament.
- Si el cable d'alimentació està malmès, ha de ser substituït pel fabricant, el vostre agent de servei o persones amb qualificació similar per a evitar riscos. L'ús inadequat pot causar greus danys elèctrics.
- L'aparell s'alimenta a través d'un joc d'extensió de cable o un dispositiu de presa de corrent elèctric portàtil. El joc d'extensió de cable o el dispositiu de presa de corrent elèctric portàtil han de col·locar-se de manera que no estiguin exposats a esquinxades ni a l'entrada d'humitat.
- Si el cable d'alimentació està malmès o l'orifici de la presa de corrent està solt, no utilitzeu el cable d'alimentació i poseu-vos en contacte amb un centre de servei autoritzat.

### **Funcionament**

- No permeteu que els nens juguin amb els accessoris o es pengin de la porta o de qualsevol part de l'aparell.
- Quan l'aparell funciona en el mode combinat, els nens només han d'utilitzar-lo sota la supervisió d'un adult degut a les temperatures generades.
- No utilitzeu mai l'aparell quan estigui buit. Els aliments o l'aigua han d'estar sempre en l'aparell durant el funcionament per a absorbir l'energia de les microones.
- No utilitzeu l'aparell si està danyat. És especialment important que la porta del forn tanqui correctament i que no hi hagi danys en: (1) porta

(doblegada), (2) frontisses i pestells (trencats o afluijats), (3) juntes de la porta i superfícies de segellament. Podria provocar una exposició nociva a un excés d'energia de microones.

- No utilitzeu l'aparell amb finalitats de deshumidificació. (Per exemple, utilitzar el forn microones amb periòdics mullats, roba, joguines, aparells elèctrics, mascotes o nens, etc.) Pot ser la causa de greus danys a la seguretat com un incendi, una cremada o una mort sobtada a causa d'una descàrrega elèctrica.
- Assegureu-vos d'utilitzar els accessoris adequats en cada mode de funcionament. Un ús inadequat podria danyar l'aparell i els accessoris, o provocar espurnes i un incendi.

## PRECAUCIÓ

### PRECAUCIÓ

- Per reduir el risc de lesió a persones, avaries o danys al producte o l'habitatge mentre s'utilitza l'aparell, seguiu les precaucions bàsiques de seguretat, incloent-hi:

### Instal·lació

- Instal·leu l'aparell segons els requisits d'instal·lació d'aquest manual.
- Deixeu almenys 8 cm des de la part davantera de la porta del forn per a evitar que l'aparell bolqui accidentalment.
- El plat giratori ha d'estar sempre en el seu lloc quan utilitzeu l'aparell.
- No obstruïu la sortida d'aire situada en la part superior, inferior o lateral de l'aparell.
- No col·loqueu cap objecte (com ara draps de cuina, tovallons, etc.,) entre la cara frontal de l'aparell i la porta.
- Amb la finalitat d'evitar riscos deguts a un rearmament involuntari de la desconexió tèrmica, aquest aparell no ha d'alimentar-se a través d'un dispositiu de commutació extern, com un temporitzador, ni connectar-se a un circuit que sigui encès i apagat regularment per la companyia elèctrica.

## 10 INSTRUCCIONS DE SEGURETAT IMPORTANTS

---

### Ubicació de la instal·lació

- 1 Col·loqueu el forn de microones sobre una superfície plana de més de 85 cm d'alçària.
  - La part frontal del forn ha d'estar com a mínim a 8 cm de la vora de la superfície per evitar que bolqui.
- 2 Deixeu almenys 20 cm per la part superior, 20 cm pels costats i 20 cm per darrere del forn per a una ventilació adequada.
  - El flux d'aire lliure al voltant del forn és important.
  - Una sortida d'aire es troba a la part inferior o lateral del forn. Si utilitzeu el forn de microones en un espai tancat o un armari, el flux d'aire per refredar el producte podria ser perjudicial. Pot provocar un rendiment inferior i una vida útil reduïda.

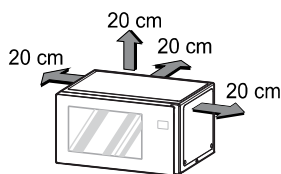

- 3 Col·loqueu l'anell giratori dins del forn i la safata de vidre a sobre.
- 4 Inserir l'endoll a una presa de corrent.
  - No bloquegeu la sortida d'aire per evitar fer malbé el forn.
  - Assegureu-vos que el forn de microones sigui l'únic aparell connectat a la presa.
  - Si el forn no funciona correctament, desconnecteu-lo de la presa elèctrica i torneu-lo a connectar.

---

### NOTA

- No col·loqueu el forn sobre una cuina de gas o elèctrica.
- 

### Funcionament

- No toqueu l'aparell (incloent la porta del forn, el moble exterior, el moble posterior, la cavitat del forn, els accessoris i la vaixel·la) durant

el mode grill, el mode convecció i les operacions de cocció automàtica. La temperatura de les superfícies accessibles pot ser elevada quan l'aparell està en funcionament. Existeix perill de cremades si no s'utilitzen guants gruixuts de cuina.

- No col·loqueu cap objecte (un llibre, una caixa, una ampolla d'aigua, un gerro, etc.) sobre l'aparell. L'aparell podria sobreescalfar-se o incendiar-se, o l'objecte podria caure, causant lesions a les persones.
- No feu servir l'aparell amb la porta oberta. Podria produir-se una exposició nociva a un excés d'energia de microones.
- Ajusteu correctament els temps de cocció. Les petites quantitats d'aliments requereixen un temps de cocció o escalfament més curt. Una cocció excessiva pot provocar l'incendi dels aliments i els consegüents danys en l'aparell.
- No feu servir productes de paper reciclat. Poden contenir impureses que poden provocar espurnes o incendis en utilitzar-los en la cocció.
- No cuineu aliments embolicats en paper de cuina o paper de diari, tret que el vostre llibre de cuina contingui instruccions per a l'aliment que esteu coent.
- No feu servir paper de diari en lloc de paper de cuina per a coure.
- No feu servir l'aparell per a assecar periòdics o roba. Podrien incendiar-se.
- No coeu ous amb closca. Els ous amb closca i els ous durs sencers no han d'escalfar-se en forns microones, ja que poden explotar, fins i tot una vegada finalitzat l'escalfament per microones. S'acumularà pressió a l'interior de l'ou, que esclatarà.
- No intenteu fregir en l'aparell. Podria produir-se una ebullició sobtada del líquid calent.
- Perforeu la pell de les patates, pomes o qualsevol altra fruita o verdura abans de coure-les. Podrien rebentar.
- Si observeu (o emet) fum, apagueu o desendolieu l'aparell i mantingueu la porta tancada per a sufocar qualsevol flama.
- Seguiu exactament les instruccions donades per cada fabricant per al seu producte de crispetes.
  - No feu servir mai una bossa de paper cru per a fer crispetes.

## 12 INSTRUCCIONS DE SEGURETAT IMPORTANTS

---

- No intenteu mai fer esclatar grans sobrants.
- No deixeu l'aparell desatès mentre s'estigui fent crispetes.
- Si el blat de moro no rebenta després dels temps suggerits, interrompeu la cocció.
- Una cocció excessiva podria provocar un incendi.
- La connexió a la xarxa elèctrica pot realitzar-se tenint l'endoll accessible o incorporant un interruptor en el cablejat fix d'acord amb les normes de cablejat. L'ús d'un endoll o un interruptor inadequats pot provocar una descàrrega elèctrica o un incendi.
- Totes les sortides d'aire han de mantenir-se buides durant la cocció. Si es tapen les sortides d'aire durant el funcionament de l'aparell, aquest pot sobreescalfar-se.

### **Manteniment**

- Si és necessari prendre precaucions durant el manteniment de l'usuari, es donarà la informació apropiada.
- No esbandiu els recipients, la safata i la reixeta introduint-los en aigua immediatament després de la cocció.
- Desendolieu l'aparell i deixeu que es refredi abans de netejar-lo.
- Utilitzeu sempre guants per a retirar els aliments i accessoris després de cuinar, el forn i els accessoris estaran molt calents.
- Deixeu refredar el plat giratori abans de retirar-lo de l'aparell.
- No deixeu que s'acumulin restes de menjar o de netejador en les superfícies de segellament de l'aparell.
- Mantingueu nets l'interior i l'exterior de l'aparell.

### **Neteja**

Mantingueu el forn net per dins i per fora. Tingueu especial cura a mantenir el panell interior de la porta i el marc frontal lliures de menjar o greix acumulat. Netegeu el vostre forn de forma setmanal o més sovint, si és necessari.

- Els netejadors abrasius, fregalls d'acer, draps arenosos, alguns papers de cuina, etc., poden malmetre el panell de control i l'interior i exterior del forn.

**Netejar l'interior**

Utilitzeu un drap humit per a netejar les superfícies de la porta i eliminar les molles entre la porta i el marc. Elimineu les esquitxades greixoses amb un drap ensabonat, després esbandiu i assequeu.

- Netegeu immediatament les esquitxades amb un paper de cuina humit, especialment després de cuinar pollastre o cansalada.
- Si s'acumula vapor dins o fora de la porta del forn, netegeu els panells amb un drap suau.

**Netejar l'exterior**

Netegeu l'exterior del forn amb aigua i sabó. Esbandiu amb aigua neta i assequeu amb un drap suau o un paper de cuina.

- Eviteu que l'aigua es filtri en les obertures de ventilació per a evitar danys en les peces de funcionament de l'interior del forn.
- La porta i les juntes de la porta han de mantenir-se netes. Utilitzeu només aigua tèbia ensabonada, esbandida i assequeu bé.
- Netegeu amb freqüència les peces metàl·liques amb un drap humit.

**Netejar el panell de control**

Obriu la porta per a evitar que el forn es posi en marxa accidentalment. Netegeu amb un drap humit seguit immediatament per un drap sec. Premeu **STOP** o **STOP/Clear** després de la neteja.

**Netejar els accessoris**

Renteu la safata de vidre i l'anella giratòria amb aigua ensabonada. Per a zones molt brutes, utilitzeu un netejador suau i un fregall. Assequeu-los completament abans d'utilitzar-los.

- La safata de cristall i l'anella giratòria poden rentar-se en el rentavaixel·la.

## **RECORDATORI**



# KUCHENKA MIKROFALOWA

---



POLSKI

[www.lg.com](http://www.lg.com)

Copyright © 2024 LG Electronics. Wszelkie prawa zastrzeżone.

## **SPIS TREŚCI**

Zamieszczone w instrukcji ilustracje lub treści mogą różnić się w zależności od modelu posiadanego przez użytkownika.

Niniejszy podręcznik może podlegać zmianom wprowadzanym przez producenta.

### **WAŻNE INSTRUKCJE DOTYCZĄCE BEZPIECZEŃSTWA**





PRZECZYTAJ UWAŻNIE I ZACHOWAJ DO UŻYCIA W PRZYSZŁOŚCI .....	3
OSTRZEŻENIE .....	3
UWAGA .....	9

## WAŻNE INSTRUKCJE DOTYCZĄCE BEZPIECZEŃSTWA

### PRZECZYTAJ UWAŻNIE I ZACHOWAJ DO UŻYCIA W PRZYSZŁOŚCI

Celem poniższych instrukcji bezpieczeństwa jest zapobieganie nieprzewidzianym zagrożeniom lub uszkodzeniom wynikającym z nieprawidłowej lub niezgodnej z zasadami bezpieczeństwa obsługi urządzenia. Instrukcje podzielono na kategorie „**OSTRZEŻENIE**” oraz „**UWAGA**”, jak opisano poniżej.

#### Komunikaty bezpieczeństwa

- |   |   |
|---|---|
|   | Ten symbol jest wyświetlany w celu wskazania zagadnień i działań, które mogą stwarzać ryzyko.<br>Przeczytaj uważnie część z tym symbolem i postępuj zgodnie z instrukcjami, aby uniknąć ryzyka. |
|  | <b>OSTRZEŻENIE</b><br>Wskazuje, że nieprzestrzeganie instrukcji może powodować poważne obrażenia lub śmierć.  |
|  | <b>UWAGA</b><br>Wskazuje, że nieprzestrzeganie instrukcji może powodować drobne obrażenia lub uszkodzenie urządzenia.   |
|  | Ten symbol jest wyświetlany, aby ostrzec o gorącej powierzchni. Nie należy dotykać powierzchni podczas użytkowania, aby uniknąć ryzyka poparzenia.  |

### OSTRZEŻENIE

#### **OSTRZEŻENIE**

- Aby zmniejszyć ryzyko eksplozji, pożaru, śmierci, porażenia elektrycznego, obrażeń lub poparzenia osób podczas używania produktu, należy przestrzegać środków ostrożności obejmujących poniższe:

### **Bezpieczeństwo techniczne**

- Urządzenie to może być obsługiwane przez dzieci w wieku powyżej 8 lat oraz osoby o ograniczonej sprawności fizycznej, sensorycznej lub umysłowej lub nieposiadające wymaganej wiedzy i doświadczenia pod warunkiem zapewnienia im odpowiedniego instruktażu oraz nadzoru w zakresie bezpieczeństwa obsługi urządzenia oraz związanego z nią ryzyka. Należy uniemożliwić dzieciom wykorzystywanie urządzenia do zabawy. Niedozwolone jest czyszczenie urządzenia oraz wykonywanie zabiegów konserwacyjnych przez dzieci bez nadzoru.
- To urządzenie nie jest przeznaczone do użytkowania przez osoby (łącznie z dziećmi) o ograniczonej sprawności fizycznej, sensorycznej czy umysłowej, lub którym brak doświadczenia i wiedzy, chyba że są one nadzorowane bądź instruowane w zakresie użytkowania urządzenia przez osobę odpowiedzialną za ich bezpieczeństwo. Dzieci powinny być pod nadzorem w celu zapewnienia, że nie bawią się urządzeniem.
- Aby ograniczyć ryzyko oparzeń, porażenia prądem, pożaru, obrażeń ciała osób lub narażenia na nadmierną energię mikrofalową podczas korzystania z kuchenki mikrofalowej, przed rozpoczęciem korzystania z urządzenia należy przeczytać wszystkie instrukcje.
- Urządzenie nagrzewa się podczas użytkowania. Należy uważać, aby nie dotykać elementów grzewczych wewnątrz kuchenki. Dzieci w wieku poniżej 8 lat powinny znajdować się z dala od urządzenia, chyba że są pod stałym nadzorem.
- Nie próbuj modyfikować, regulować ani naprawiać drzwiczek, uszczelek drzwi, panelu sterowania, wyłączników bezpieczeństwa ani żadnej innej części kuchenki, gdy wymagałoby to demontażu jakiegokolwiek osłony chroniącej przed narażeniem na działanie energii mikrofalowej.
- Tylko wykwalifikowany personel serwisowy z centrum serwisowego LG Electronics może demontować, naprawiać lub modyfikować urządzenie.
- Niebezpieczne jest, aby ktokolwiek inny niż osoba kompetentna wykonywał jakiegokolwiek czynności serwisowe lub naprawcze

obejmujące demontaż osłony, która zapewnia ochronę przed działaniem energii mikrofal.

- W przeciwieństwie do innych urządzeń, kuchenka mikrofalowa jest urządzeniem pod wysokim napięciem i o dużym natężeniu prądu elektrycznego. Nieprawidłowe użytkowanie lub naprawa może spowodować szkodliwe narażenie na nadmierną energię mikrofal lub porażenie prądem.
- Jeśli drzwiczki lub uszczelki drzwiczek są uszkodzone, nie wolno używać kuchenki, dopóki nie zostanie to naprawione przez kompetentną osobę.
- Nie używaj kuchenki mikrofalowej do gotowania jajek w skorupkach. Wewnątrz skorupki może powstać ciśnienie, które spowoduje jej pęknięcie.
- Płynów i innych produktów spożywczych nie wolno podgrzewać w szczelnie zamkniętych pojemnikach, ponieważ mogą one wybuchnąć. Przed gotowaniem lub rozmrażaniem należy usunąć z żywności plastikowe opakowanie. Należy jednak pamiętać, że w niektórych przypadkach żywność podczas podgrzania lub ugotowania powinna być przykryta folią.
- Do czyszczenia szyby drzwiczek kuchenki nie należy używać ostrych ściernych środków czyszczących lub ostrych metalowych skrobaków, ponieważ mogą one porysować powierzchnię, co może doprowadzić do potłuczenia szkła.
- Kuchenki mikrofalowej nie wolno umieszczać w szafce. Kuchenka mikrofalowa jest przeznaczona do użytku wolnostojącego.
- Przechowuj urządzenie i jego przewód poza zasięgiem dzieci w wieku poniżej 8 lat.
- Urządzenie to nie jest przeznaczone do pracy z zewnętrznymi wyłącznikami czasowymi lub oddzielnym systemem zdalnego sterowania.
- Urządzenie to nie powinno być używane do komercyjnych celów gastronomicznych. Urządzenie to jest przeznaczone do użytku w gospodarstwach domowych i podobnych zastosowaniach, takich jak:
  - Pomieszczenia kuchenne dla pracowników sklepów, biur i innych miejsc pracy;

## 6 WAŻNE INSTRUKCJE DOTYCZĄCE BEZPIECZEŃSTWA

---

- Domek wiejski;
- Przez klientów w hotelach, motelach i innych miejscach zakwaterowania;
- Miejsca zakwaterowania takie, jak pensjonaty.
- Nie należy instalować tego urządzenia wewnątrz pojazdów mobilnych (samochodów kempingowych).
- Podczas podgrzewania żywności w plastikowych lub papierowych pojemnikach, obserwować kuchenkę ze względu na możliwość wystąpienia płomienia.
- Zawartość butelek i słoiczków dla niemowląt należy wymieszać lub wstrząsnąć, a temperaturę sprawdzić przed spożyciem, aby uniknąć oparzeń.
- Używaj tylko naczyń, które są przeznaczone do użytku w kuchenkach mikrofalowych. Mogą się one nagrzewać i zwęgląć.
  - Przed użyciem urządzenia należy zdjąć metalowe opaski zaciskowe.
  - Nie używaj pojemników drewnianych i ceramicznych, które posiadają metalowe wkłady (na przykład ze złota lub srebra).
  - Metalowe pojemniki na żywność i napoje nie są dozwolone podczas gotowania w kuchenke mikrofalowej. Zwłaszcza metalowe przedmioty mogą powodować powstanie łuku elektrycznego w kuchenke, co może spowodować poważne uszkodzenia.
- Kuchenka mikrofalowa jest przeznaczona do podgrzewania żywności i napojów. Suszenie żywności lub odzieży i podgrzewanie wkładek ocieplających, kapci, gąbek, wilgotnych szmatek itp. może prowadzić do ryzyka wystąpienia obrażeń, zapłonu lub pożaru.
- Jeżeli zauważysz (lub wydobywa się) dym, wyłącz urządzenie lub odłącz je od zasilania i pozostaw drzwiczki zamknięte, aby zduścić płomień.
- Używaj tylko sondy do pomiaru temperatury zalecanej dla tej kuchenki.
  - W przypadku nieodpowiedniej sondy do pomiaru temperatury nie można stwierdzić, czy temperatura jest odpowiednia.
  - Ten model nie został wyposażony w sondę do pomiaru temperatury.

- Podczas podgrzewania płynów, np. zup, sosów i napojów, w kuchence mikrofalowej,
  - Unikaj stosowania pojemników o prostych ściankach i z wąską szyjką.
  - Nie doprowadzaj do przegrzania.
  - Wymieszaj płyn przed umieszczeniem pojemnika w kuchence i ponownie po minięciu połowy czasu podgrzewania.
  - Zachowaj ostrożność przy przenoszeniu pojemnika.  
Podgrzewanie napojów w kuchence mikrofalowej może spowodować opóźnione wrzenie i kipienie, dlatego należy zachować ostrożność przy przenoszeniu pojemnika.
  - Po podgrzaniu pozostaw produkt w kuchence na krótki czas; dokładnie wymieszaj lub wstrząśnij ponownie, i sprawdź temperaturę przed spożyciem, aby uniknąć oparzeń (zwłaszcza zawartość butelek i słoiczków dla niemowląt).
- Kuchenka powinna być regularnie czyszczona, a wszelkie osady z żywności usuwane. Brak dbałości o czystość kuchenki może prowadzić do pogorszenia się stanu powierzchni, co może negatywnie wpłynąć na żywotność urządzenia i może doprowadzić do niebezpiecznej sytuacji.
- Czyszczenie i konserwacja nie mogą być wykonywane przez dzieci, chyba że mają ukończone 8 lat i są nadzorowane.
- Nie wolno czyścić urządzenia za pomocą myjki parowej.
- Nie należy używać myjki parowej.
- Urządzenie nagrzewa się podczas użytkowania. Należy uważać, aby nie dotykać elementów grzewczych wewnątrz kuchenki.
- Dzieci mogą korzystać z kuchenki bez nadzoru wyłącznie po otrzymaniu odpowiednich instrukcji, tak aby dziecko było w stanie korzystać z kuchenki w bezpieczny sposób i rozumiało zagrożenia wynikające z niewłaściwego użytkowania.

## Instalacja

- Upewnić się, że gniazdo jest prawidłowo uziemione oraz że wtyk uziemienia kabla zasilającego nie jest uszkodzony bądź usunięty z

## 8 WAŻNE INSTRUKCJE DOTYCZĄCE BEZPIECZEŃSTWA

---

wtyczki. Więcej szczegółów na temat uziemienia można uzyskać w centrum obsługi klienta LG Electronics.

- To urządzenie musi być uziemione. Przewody w kablu sieciowym są oznaczone kolorami zgodnie z poniższymi zasadami:
  - NIEBIESKIE: Neutralne
  - BRAZOWE: Pod napięciem
  - ZIELONE i ŻÓŁTE: Uziemienie
- Ponieważ kolory przewodów w kablu sieciowym tego urządzenia mogą nie odpowiadać kolorowym oznaczeniom identyfikującym zaciski we wtyczce, należy postępować w następujący sposób:
  - Przewód koloru NIEBIESKIEGO musi być podłączony do zacisku oznaczonego literą N lub kolorem CZARNYM.
  - Przewód koloru BRAZOWEGO musi być podłączony do zacisku oznaczonego literą L lub kolorem CZERWONYM.
  - Przewód koloru ZIELONEGO I ŻÓŁTEGO lub ZIELONEGO musi być podłączony do zacisku oznaczonego literą G lub symbolem uziemienia.

 Symbol uziemienia

- To urządzenie posiada uziemienie dla celów funkcjonalnych.
- Jeśli przewód zasilający ulegnie uszkodzeniu, musi zostać wymieniony przez producenta, autoryzowany serwis lub podobnie wykwalifikowaną osobę, w celu uniknięcia niebezpieczeństwa. Niewłaściwe użycie może spowodować poważne uszkodzenia związane z elektrycznością.
- Urządzenie jest zasilane za pomocą zestawu przedłużającego lub przenośnego elektrycznego urządzenia wyjściowego. Zestaw przedłużający lub przenośne elektryczne urządzenie wyjściowe należy umieścić tak, aby nie były narażone na zachłapanie lub wniknięcie wilgoci.
- Jeśli przewód zasilający jest uszkodzony lub gniazdko zasilania jest poluzowane, nie należy korzystać z przewodu i należy skontaktować się z autoryzowanym centrum serwisowym.

## Działanie

- Dzieciom nie należy pozwalać bawić się akcesoriami ani zwisać z drzwiczek lub innej części urządzenia.
- Gdy urządzenie pracuje w trybie kombinowanym, dzieci powinny korzystać z niego tylko pod nadzorem osoby dorosłej ze względu na wytwarzaną temperaturę.
- Nigdy nie używaj urządzenia, gdy jest ono puste. Jedzenie lub woda powinny zawsze znajdować się w urządzeniu podczas pracy, aby pochłonąć energię mikrofal.
- Nie należy używać urządzenia, gdy jest uszkodzone. Szczególnie ważne jest, aby drzwiczki kuchenki zamykały się prawidłowo i aby nie było uszkodzeń w: (1) drzwiczkach (wygięcie), (2) zawiasach i zatrzaskach (uszkodzone lub poluzowane), (3) uszczelkach i powierzchniach uszczelniających drzwiczki. Może to spowodować szkodliwe narażenie na nadmierną energię mikrofal.
- Nie należy używać urządzenia do osuszania (np. używać kuchenki mikrofalowej z mokrymi gazetami, ubraniami, zabawkami, urządzeniami elektrycznymi, zwierzęciem domowym lub dzieckiem itp. w środku). Może to stanowić przyczynę poważnych zagrożeń dla bezpieczeństwa, takich jak pożar, oparzenie lub nagła śmierć z powodu porażenia prądem.
- Upewnij się, że używasz odpowiednich akcesoriów dla każdego trybu pracy. Niewłaściwe użycie może doprowadzić do uszkodzenia urządzenia i akcesoriów lub spowodować iskrzenie i pożar.

## UWAGA

### UWAGA

- Aby zmniejszyć ryzyko obrażeń ciała, nieprawidłowego funkcjonowania urządzenia lub uszkodzenia urządzenia lub mienia podczas jego używania, należy przestrzegać podstawowych środków ostrożności obejmujących poniższe:

### Instalacja

- Zainstaluj urządzenie zgodnie z wymogami instalacyjnymi zawartymi w niniejszej instrukcji.
- Pozostaw co najmniej 8 cm od frontu drzwi piekarnika, aby uniknąć przypadkowego przewrócenia urządzenia.
- Podczas korzystania z urządzenia płytką obrotową musi być zawsze na swoim miejscu.
- Nie wolno zatykać wylotu powietrza znajdującego się u góry, u dołu lub z boku urządzenia.
- Nie umieszczaj żadnych przedmiotów (takich jak ręczniki kuchenne, serwetki itp.) pomiędzy przednią ścianą urządzenia a drzwiczkami.
- Aby uniknąć zagrożenia związanego z przypadkowym zresetowaniem wyłącznika termicznego, urządzenie nie może być zasilane przez zewnętrzne urządzenie przełączające, takie jak wyłącznik czasowy, ani podłączone do obwodu, który jest regularnie włączany i wyłączany przez media.

### Miejsce instalacji

- 1 Umieść kuchenkę mikrofalową na płaskiej powierzchni na wysokości ponad 85 cm.
  - Front kuchenki powinien znajdować się co najmniej 8 cm od krawędzi powierzchni, aby zapobiec przewróceniu kuchenki.
- 2 Należy pozostawić co najmniej 20 cm od góry, 20 cm od boków i 20 cm z tyłu kuchenki, aby zapewnić odpowiednią wentylację.
  - Ważny jest swobodny przepływ powietrza wokół kuchenki.
  - Wylot powietrza znajduje się na spodzie lub z boku kuchenki. Jeśli używasz kuchenki mikrofalowej w zamkniętej przestrzeni lub szafce, przepływ powietrza potrzebnego do chłodzenia produktu

może być gorszy. Może to skutkować niższą wydajnością i skróconą żywotnością.

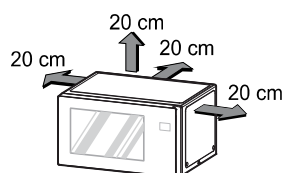

- 3 Połóż obrotowy pierścień wewnątrz kuchenki i umieść na nim szklaną tacę.
- 4 Włóż wtyczkę zasilania do gniazdka.
  - Nie należy blokować wylotu, aby zapobiec uszkodzeniu kuchenki.
  - Upewnij się, że kuchenka mikrofalowa jest jedynym urządzeniem podłączonym do gniazdka.
  - Jeśli kuchenka nie działa prawidłowo, odłącz ją od gniazdka elektrycznego, a następnie podłącz z powrotem.

#### UWAGA

- Nie należy umieszczać kuchenki nad kuchenką gazową lub elektryczną.

#### Działanie

- Nie należy dotykać urządzenia (w tym drzwi kuchenki, obudowy zewnętrznej, obudowy tylnej, komory kuchenki, akcesoriów i naczyń) podczas trybu grillowania, trybu konwekcji i działania funkcji automatycznego gotowania. Gdy urządzenie pracuje temperatura przystępnych powierzchni może być wysoka. Istnieje niebezpieczeństwo poparzenia, chyba że nosi się grube rękawice kuchenne.
- Nie umieszczaj na urządzeniu żadnych przedmiotów (książek, pudełek, butelek z wodą, wazonów itp.). Urządzenie może się przegrzać, zapalić lub przedmiot może spaść, powodując obrażenia ciała.

## 12 WAŻNE INSTRUKCJE DOTYCZĄCE BEZPIECZEŃSTWA

---

- Nie obsługuj urządzenia z otwartymi drzwiczkami. Może to spowodować szkodliwe narażenie na nadmierną energię mikrofalową.
- Prawidłowo ustawiaj czasy gotowania. Małe ilości jedzenia wymagają krótszego czasu gotowania lub podgrzewania. Zbyt długie gotowanie może doprowadzić do zapalenia się potrawy i w konsekwencji do uszkodzenia urządzenia.
- Nie używaj produktów papierowych z recyklingu. Mogą one zawierać zanieczyszczenia, które mogą powodować iskry lub pożar, gdy są używane do gotowania.
- Nie gotuj jedzenia owiniętego w papierowe ręczniki lub gazetę, chyba że książka kucharska zawiera takie instrukcje.
- Nie używaj do gotowania gazet zamiast papierowych ręczników.
- Nie używaj urządzenia do suszenia gazet lub ubrań. Mogą się one zapalić.
- Nie gotuj jajek w skorupkach. Jajka w skorupkach i całe jajka na twardo nie powinny być podgrzewane w kuchenkach mikrofalowych, ponieważ mogą wybuchnąć, nawet po zakończeniu podgrzewania w kuchenke mikrofalowej. Wewnątrz jajka tworzy się ciśnienie, które spowoduje jego pęknięcie.
- Nie próbuj smażyć w głębokim tłuszczu w tym urządzeniu. Może to spowodować nagłe przegotowanie się gorącego płynu.
- Przed gotowaniem nakłuj skórkę ziemniaków, jabłek lub innych tego typu owoców lub warzyw. Mogą one pękać.
- Jeżeli zauważysz (lub wydobywa się) dym, wyłącz urządzenie lub odłącz je od zasilania i pozostaw drzwiczki zamknięte, aby zdusić płomień.
- W przypadku przygotowywania popcornu, postępuj zgodnie z dokładnymi wskazówkami podanymi przez producenta.
  - Nigdy nie używaj brązowej papierowej torby do prażenia kukurydzy.
  - Nigdy nie próbuj prażyć resztek ziaren.
  - Nie zostawiaj kuchenki bez nadzoru podczas prażenia kukurydzy.
  - Jeśli popcorn nie będzie gotowy po upływie sugerowanego czasu, przerwij gotowanie.

- Nadmierne podgrzewanie może spowodować zapalenie się kukurydzy.
- Podłączenie można wykonać dzięki dostępowi do wtyczki lub umieszczeniu przełącznika w stałym okablowaniu zgodnie z zasadami dotyczącymi okablowania. Użycie niewłaściwej wtyczki lub wyłącznika może spowodować porażenie prądem lub pożar.
- Podczas gotowania wszystkie otwory wentylacyjne powinny być drożne. Jeśli podczas pracy urządzenia otwory wentylacyjne są zakryte, urządzenie może się przegrzać.

### **Konserwacja**

- Jeśli konieczne jest podjęcie środków ostrożności podczas konserwacji przez użytkownika, należy podać odpowiednie szczegóły.
- Nie płucz pojemników, tacki i rusztu w wodzie zaraz po gotowaniu.
- Przed czyszczeniem odłącz wtyczkę zasilania i pozwól ostygnąć.
- Podczas wyjmowania potraw i akcesoriów po gotowaniu, zawsze używaj rękawic, ponieważ kuchenka i akcesoria są bardzo gorące.
- Pozwól płytce obrotowej ostygnąć przed wyjęciem jej z urządzenia.
- Nie dopuszczaj do gromadzenia się resztek jedzenia lub środków czyszczących na powierzchniach uszczelniających urządzenia.
- Utrzymuj czystość wewnątrz i na zewnątrz urządzenia.

### **Czyszczenie**

Utrzymuj kuchenkę w czystości wewnątrz i na zewnątrz. Zwróć szczególną uwagę na to, aby wewnętrzny panel drzwi i przednia rama były wolne od osadów z jedzenia lub tłuszczu. Czyść piekarnik co tydzień lub w razie potrzeby częściej.

- Ścierne środki czyszczące, zmywaki stalowe, szorstkie ścierki, niektóre ręczniki papierowe itp. mogą uszkodzić panel sterowania oraz wewnątrz i zewnętrzną stronę kuchenki.

### **Czyszczenie elementów wewnętrznych**

Wilgotną szmatką wyczyść powierzchnie drzwi i zetrzyj okruchy między drzwiami a ramą. Usuń tłuste plamy za pomocą szmatki z mydłem, a następnie spłucz i wysusz.

## 14 WAŻNE INSTRUKCJE DOTYCZĄCE BEZPIECZEŃSTWA

---

- Plamy wycieraj natychmiast mokrym ręcznikiem papierowym, zwłaszcza po ugotowaniu kurczaka lub boczku.
- Jeżeli na wewnętrznej lub zewnętrznej powierzchni drzwiczek kuchenki zgromadzi się para wodna, wytrzyj je miękką ściereczką.

### **Czyszczenie elementów zewnętrznych**

Wyczyść elementy zewnętrzne kuchenki wodą z mydłem. Następnie spłucz czystą wodą i osusz miękką szmatką lub papierowym ręcznikiem.

- Nie dopuścić, by woda dostała się do otworów wentylacyjnych, aby zapobiec uszkodzeniu części eksploatacyjnych wewnątrz kuchenki.
- Drzwi i uszczelki drzwiowe powinny być utrzymywane w czystości. Używaj tylko ciepłej wody z mydłem, spłucz, a następnie dokładnie wysusz.
- Często przecieraj części metalowe wilgotną szmatką.

### **Czyszczenie panelu sterowania**

Otwórz drzwiczki, aby zapobiec przypadkowemu uruchomieniu kuchenki. Przetrzyj panel wilgotną ściereczką, a następnie natychmiast suchą. Po wyczyszczeniu naciśnij przycisk **STOP** lub **STOP/Clear**.

### **Czyszczenie akcesoriów**

Umyj szklaną tacę i obrotowy pierścień w ciepłej wodzie z mydłem. W przypadku silnie zabrudzonych miejsc użyj łagodnego środka czyszczącego i gąbki do szorowania. Przed użyciem całkowicie wysusz.

- Szklaną tacę i obrotowy pierścień można myć w zmywarce.



# FORNO MICRO- ONDAS

---



PORTUGUÊS

[www.lg.com](http://www.lg.com)

Copyright © 2024 LG Electronics. Todos os direitos reservados.

# ÍNDICE

Este manual pode incluir imagens ou conteúdos que não correspondem ao modelo comprado.

Este manual está sujeito a revisão por parte do fabricante.

## INSTRUÇÕES DE SEGURANÇA IMPORTANTES

LEIA CUIDADOSAMENTE E GARDE PARA REFERÊNCIA FUTURA .....	3
AVISO .....	3
CUIDADO.....	9





## INSTRUÇÕES DE SEGURANÇA IMPORTANTES

### LEIA CUIDADOSAMENTE E GUARDE PARA REFERÊNCIA FUTURA

As seguintes diretrizes de segurança destinam-se a evitar riscos ou danos imprevistos resultantes da utilização incorreta ou perigosa do aparelho. As diretrizes encontram-se divididas em '**AVISO**' e '**CUIDADO**', conforme descrito abaixo.

PORTUGUÊS

#### Mensagens de segurança

- |   |   |
|---|---|
|    | Este símbolo é exibido para indicar questões e operações que possam causar risco.<br>Leia a secção com este símbolo cuidadosamente e siga as instruções para evitar riscos. |
|  | <b>AVISO</b><br>Isto indica que a não observância das instruções pode provocar ferimentos graves ou morte.  |
|  | <b>CUIDADO</b><br>Isto indica que a não observância das instruções pode provocar ferimentos menores ou danos no aparelho.   |
|  | Este símbolo é exibido como alerta de superfície quente.<br>Não toque na superfície durante o uso para evitar o risco de queimadura.  |

#### AVISO

##### **AVISO**

- Para reduzir o risco de explosão, incêndio, morte, choque elétrico, ferimentos ou queimaduras causadas pela água em pessoas aquando da utilização deste produto, siga as precauções básicas, incluindo o que se segue:

## 4 INSTRUÇÕES DE SEGURANÇA IMPORTANTES

---

### **Segurança técnica**

- Este aparelho pode ser usado por crianças a partir de 8 anos de idade e pessoas com capacidades físicas, sensoriais ou mentais reduzidas ou falta de experiência e conhecimento, caso tenham recebido supervisão ou instruções sobre o uso do aparelho de forma segura e compreendam os perigos envolvidos. As crianças não devem brincar com o aparelho. A limpeza e manutenção não deve ser feita por crianças sem supervisão.
- Este equipamento não se destina a ser utilizado por pessoas (incluindo crianças) com capacidades físicas, sensoriais ou mentais reduzidas ou sem experiência e conhecimentos, exceto se acompanhadas ou instruídas relativamente à utilização do equipamento por uma pessoa responsável pela sua segurança. As crianças devem ser supervisionadas para garantir que não brincam com o equipamento.
- De forma a reduzir o risco de queimaduras, choques elétricos, incêndio, ferimentos em pessoas ou exposição a um excesso de radiação de micro-ondas ao usar o forno de micro-ondas, leia todas as instruções antes de usar o aparelho.
- O equipamento torna-se quente durante a utilização. Deverá ter o cuidado de não tocar em elementos quentes no interior do forno. As crianças com menos de 8 anos de idade não devem ter acesso ao aparelho se não forem constantemente supervisionadas.
- Não tente modificar ou fazer quaisquer ajustes ou reparações na porta, nas juntas da porta, painel de controle, interruptores, bloqueios de segurança ou quaisquer outras partes do forno, que envolvam a remoção de quaisquer coberturas de proteção contra a radiação de micro-ondas.
- Apenas um técnico de assistência autorizado pelo centro de atendimento da LG Electronics pode desmontar, reparar ou alterar o aparelho.
- Qualquer serviço ou operação de reparação que envolva a remoção de uma cobertura de proteção contra a radiação de micro-ondas, representa um risco para pessoas que não tenham a competência para o fazer.

- Ao contrário de outros aparelhos, o forno de micro-ondas é um equipamento de alta voltagem e que usa uma corrente elétrica elevada. O uso impróprio ou a reparação podem resultar numa exposição prejudicial a um excesso de radiação de micro-ondas ou a choque elétrico.
- Se a porta ou os vedantes da porta estiverem danificados, o forno não deve ser utilizado até que seja reparado por uma pessoa competente.
- Não use o seu forno de micro-ondas para cozinhar ovos com casca. A pressão pode acumular-se no interior do ovo, fazendo com que expluda.
- Líquidos e outros alimentos não podem ser aquecidos dentro de recipientes fechados, pois podem explodir. Retire o invólucro de plástico dos alimentos antes de os cozinhar ou descongelar. No entanto tenha em atenção que em alguns casos os alimentos deverão ser envolvidos numa película de plástico, para os aquecer ou cozinhar.
- Não use produtos de limpeza abrasivos ou esfregões metálicos para limpar o vidro da porta do forno, pois podem riscar a superfície, o que poderá resultar no estilhaçamento do vidro.
- O forno de micro-ondas não deverá ser instalado dentro de um armário. O forno de micro-ondas foi criado para ser usado num espaço aberto.
- Mantenha o aparelho e o cabo elétrico longe do alcance de crianças com menos de 8 anos de idade.
- O aparelho não foi concebido para ser utilizado com um temporizador externo ou através de um sistema independente de controlo remoto.
- Este aparelho não deverá ser usado para fins de restauração comercial. Este aparelho foi concebido para ser usado em ambiente doméstico e em aplicações semelhantes como:
  - Áreas de cozinha para o pessoal em lojas, escritórios e outros ambientes de trabalho;
  - Casas de campo;
  - Por clientes de hotéis, motéis e outros ambientes residenciais;

## 6 INSTRUÇÕES DE SEGURANÇA IMPORTANTES

---

- Ambientes do tipo pousada.
- Não instale este aparelho no interior de veículos móveis (roulottes e caravanas).
- Quando aquecer alimentos em recipientes de plástico ou de papel, mantenha-se atento ao forno devido à possibilidade de ignição.
- O conteúdo de biberões e frascos de comida para bebé deverá ser mexido ou agitado e a temperatura deverá ser verificada antes do consumo, de forma a evitar queimaduras.
- Apenas use utensílios adequados para a utilização em fornos de micro-ondas. Poderão aquecer e queimar.
  - Remova todos os arames de atar antes de usar o aparelho.
  - Não use recipientes de madeira ou cerâmicos que tenham metal embutido (como ouro ou prata).
  - Os recipientes metálicos para alimentos e bebidas não podem ser usados no micro-ondas. Os objetos metálicos em particular podem causar arcos voltaicos no forno, que podem provocar danos graves.
- O forno de micro-ondas foi concebido para aquecer alimentos e bebidas. Usar o aparelho para secar alimentos ou roupas, ou aquecer almofadas de aquecimento, pantufas, esponjas, panos húmidos e semelhantes pode criar risco de lesão, ignição ou fogo.
- Se detetar (ou emitir) fumo, desligue o aparelho ou retire a ficha da tomada, e mantenha a porta fechada para asfixiar quaisquer chamas.
- Apenas use a sonda de temperatura recomendada para este forno.
  - Não pode verificar corretamente a temperatura com uma sonda de temperatura desadequada.
  - Este modelo não vem com uma sonda de temperatura.
- Ao aquecer líquidos como sopas, molhos e bebidas no seu forno de micro-ondas,
  - Evite o uso de recipientes com aberturas estreitas.
  - Não sobreaqueça.
  - Mexa o líquido antes de colocar o recipiente no forno, e novamente a meio do tempo de aquecimento.
  - Tenha cuidado ao manusear o recipiente.

O aquecimento de bebidas no micro-ondas pode resultar em fervura eruptiva retardada, portanto, deve-se ter cuidado ao manusear o recipiente.

- Depois de aquecer, deixe o recipiente dentro do aparelho durante um curto período; agite ou mexa cuidadosamente e verifique a temperatura antes de consumir o conteúdo para evitar queimaduras (especialmente se estiver a aquecer biberões ou frascos de comida para bebé).
- A forno deve ser limpo regularmente, e quaisquer restos de comida devem ser removidos. Descuidar a limpeza do forno pode levar à deterioração da superfície, o que pode diminuir a vida útil do equipamento e possivelmente resultar numa situação perigosa.
- A limpeza e a manutenção do equipamento não deverão ser feitos por crianças, exceto se tiverem mais de 8 anos de idade e estiverem a ser vigiadas.
- O aparelho não deve ser limpo com uma máquina de limpeza a vapor.
- Não deve ser utilizado um aparelho de limpeza a vapor.
- Durante a utilização, o equipamento aquece. Deve ter-se o cuidado de evitar tocar nos elementos quentes no interior do forno.
- Só permitir que as crianças utilizem o forno sem supervisão quando tiverem sido dadas instruções adequadas para que a criança seja capaz de utilizar o forno de forma segura e compreenda os perigos de uma utilização incorreta.

## **INSTALAÇÃO**

- Certifique-se de que a tomada está devidamente ligada à terra e de que o pino de ligação à terra no cabo de alimentação não está danificado nem removido da ficha elétrica. Para obter mais detalhes acerca da ligação à terra, entre em contacto com um centro de atendimento ao cliente da LG Electronics.
- Este aparelho precisa de ser ligado à terra. As cores dos fios condutores de alimentação seguem os seguintes códigos:
  - AZUL: Neutro

## 8 INSTRUÇÕES DE SEGURANÇA IMPORTANTES

---

- CASTANHO: Sob Tensão
- VERDE e AMARELO: Terra
- Como as cores dos fios do condutor de alimentação deste aparelho poderão não corresponder às marcações coloridas nos terminais da sua ficha, faça o seguinte:
  - O fio AZUL precisa de ser ligado ao terminal que está marcado com a letra N ou marcado a PRETO.
  - O fio CASTANHO precisa de ser ligado ao terminal que está marcado com a letra L ou marcado a VERMELHO.
  - O fio VERDE E AMARELO ou apenas VERDE precisa de ser ligado ao terminal que está marcado com a letra G ou o símbolo de terra.

 Símbolo de terra

- Este aparelho possui uma ligação à terra para fins funcionais.
- Se o cabo de alimentação estiver danificado, necessita de ser substituído pelo fabricante, por um agente de serviço do fabricante, ou por uma pessoa igualmente qualificada de forma a evitar riscos. A utilização imprópria pode provocar danos elétricos graves.
- Se o aparelho estiver ligado a uma extensão ou a um dispositivo portátil com tomadas, as tomadas deverão ficar numa localização em que não estejam sujeitas a receber salpicos ou ter qualquer contacto com a água.
- Se o cabo de alimentação estiver danificado ou se a tomada estiver solta, não utilize o cabo de alimentação e entre em contacto com um centro de atendimento autorizado.

### **Funcionamento**

- Não deverá ser permitido às crianças brincarem com os acessórios ou pendurarem-se na porta ou em qualquer parte do aparelho.
- Quando o aparelho está a ser operado no modo de combinação, as crianças apenas devem usar o aparelho sob a supervisão de adultos, devido às temperaturas que são geradas.

- Nunca opere o aparelho quando estiver vazio. O aparelho deverá ter sempre alimentos ou água no interior quando estiver em operação, para absorver a energia das micro-ondas.
- Não opere o aparelho se estiver danificado. É particularmente importante que a porta do forno feche adequadamente e que não hajam danos na (1) porta (dobrada), nos (2) trincos e dobradiças (partidos ou soltos), ou em (3) vedações da porta e superfícies de vedação. Pode resultar numa exposição prejudicial à saúde a um excesso de radiação de micro-ondas.
- Não use o aparelho para desumidificar (por ex. usar o forno de micro-ondas com jornais molhados, roupas, brinquedos, dispositivos elétricos, animais de estimação ou uma criança etc.) Pode provocar danos graves à sua segurança como um fogo, uma queimadura ou morte súbita por meio de choque elétrico.
- Assegure-se de que usa os acessórios adequados em cada modo de operação. O uso impróprio pode resultar em danos no seu aparelho e acessórios, ou pode provocar faíscas e fogo.

## CUIDADO

### CUIDADO

- Para reduzir o risco de ferimentos a pessoas, avarias ou danos no produto ou na propriedade aquando da utilização deste aparelho, siga as precauções básicas, incluindo o seguinte:

## INSTALAÇÃO

- Instale o aparelho conforme os requerimentos de instalação presentes neste manual.
- Deixe pelo menos 8 cm à frente da porta do forno para evitar o derrubamento accidental do aparelho.
- O prato giratório deverá sempre estar no lugar quando utiliza o aparelho.
- Não bloqueie uma saída de ventilação que esteja localizada no topo, no fundo ou nos lados do aparelho.

## 10 INSTRUÇÕES DE SEGURANÇA IMPORTANTES

---

- Não coloque qualquer objeto (como toalhas de cozinha, guardanapos, etc.) entre a face frontal do aparelho e a porta.
- Para evitar qualquer perigo devido a um arranque inadvertido do interruptor térmico, este aparelho não deve ser alimentado através de um dispositivo de comutação externo, como um temporizador, ou ligado a um circuito que seja ligado e desligado periodicamente pela rede eléctrica.

### Localização da Instalação

- 1 Coloque o forno micro-ondas numa superfície lisa com mais de 85 cm de altura.
  - A parte da frente do forno deverá estar a mais de 8 cm da borda da superfície para evitar o derrubamento.
- 2 Deixe um espaço livre de pelo menos 20 cm em cima, 20 cm nos lados, e 20 cm na traseira do forno para garantir a ventilação adequada.
  - É importante garantir a circulação livre de ar ao redor do forno.
  - Uma saída de ventilação está localizada no fundo ou nos lados do forno. Se usar o forno micro-ondas num espaço fechado ou num armário, a circulação de ar necessária para o arrefecimento do produto poderá ser comprometida. Isto poderá resultar num desempenho inferior e numa vida útil reduzida.

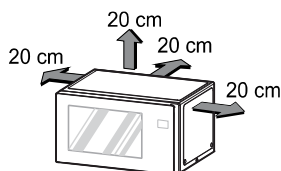

- 3 Coloque o anel de rotação dentro do forno e ponha a bandeja de vidro em cima.
- 4 Insira a ficha numa tomada.
  - Não bloqueie a tomada para evitar danos no forno.
  - Assegure-se de que o forno de micro-ondas é o único aparelho que está ligado à tomada.

- Se o seu forno não funcionar adequadamente, desligue-o da tomada e ligue-o novamente.

---

**OBSERVAÇÃO**

- Não ponha o forno sobre um fogão a gás ou elétrico.
- 

**Funcionamento**

- Não toque no aparelho (incluindo a porta do forno, a superfície exterior, a traseira, a cavidade do forno, os acessórios e os pratos) durante o modo de grelha, modo de convecção e operações de preparação automática. A temperatura das superfícies expostas poderá ser alta durante a operação do aparelho. Corre o risco de se queimar se não usar luvas grossas de cozinha.
- Não coloque qualquer objeto (como um livro, uma caixa, uma garrafa de água, um vaso, etc.) no aparelho. O aparelho poderá sobreaquecer ou incendiar-se e o objeto poderá cair, provocando lesões em pessoas.
- Não opere o aparelho com a porta aberta. Isso poderá resultar numa exposição prejudicial a um excesso de radiação de micro-ondas.
- Defina os tempos de preparação corretamente. Pequenas quantidades de comida requerem um tempo de preparação ou de aquecimento proporcionalmente menor. Um tempo de preparação excessivo pode fazer com que a comida se incendeie e danifique o aparelho.
- Não use produtos de papel reciclado. Podem conter impurezas que poderão provocar faíscas ou fogos se usados na preparação de alimentos.
- Não prepare alimentos enrolados em toalhas de papel ou folhas de jornal, a não ser que o seu livro de receitas contenha instruções para os pratos que estiver a preparar.
- Não use folhas de jornal em vez de toalhas de papel para a preparação dos alimentos.
- Não use o aparelho para secar jornais ou roupas. Poderão pegar fogo.

## 12 INSTRUÇÕES DE SEGURANÇA IMPORTANTES

---

- Não cozinhe ovos com casca. Ovos inteiros crus ou cozidos não deverão ser aquecidos em fornos de micro-ondas pois poderão explodir, mesmo após o aquecimento no micro-ondas tiver terminado. A pressão irá acumular-se no interior do ovo e o mesmo irá explodir.
- Não tente fazer frituras no aparelho. Isto poderá resultar num transbordo súbito do líquido quente.
- Perfure a pele das batatas, das maçãs e de quaisquer outros frutos ou vegetais antes de os utilizar no micro-ondas. Poderão explodir.
- Se detetar (ou emitir) fumo, desligue o aparelho ou retire a ficha da tomada, e mantenha a porta fechada para asfíxiar quaisquer chamas.
- Siga as instruções exatas fornecidas por cada fabricante para os seus produtos de pipocas.
  - Nunca use um saco de papel pardo para preparar pipocas.
  - Nunca tente rebentar grãos que tenham sobrado.
  - Não deixe o aparelho sem supervisão enquanto o milho está a rebentar.
  - Se o milho não rebentar após os tempos sugeridos, não insista.
  - Aquecer os grãos de milho em excesso poderá fazer com que se incendeiem.
- A ligação à corrente pode ser feita mantendo a ficha acessível ou incorporando um interruptor na cablagem, respeitando as regulamentos respetivos. Usar uma ficha ou interruptor impróprios pode provocar choques elétricos ou incêndio.
- Todos os orifícios de ventilação deverão estar desobstruídos durante a utilização do aparelho. Se os orifícios de ventilação forem obstruídos durante a operação o aparelho poderá sobreaquecer.

### **Manutenção**

- Se for necessário que o utilizador tome precauções durante a manutenção, devem ser fornecidas informações adequadas.
- Não enxague recipientes, o tabuleiro ou a prateleira imergindo-os em água imediatamente após a preparação dos alimentos.

- Desligue a ficha da tomada e espere que o aparelho arrefeça antes de o limpar.
- Use sempre luvas para remover os alimentos e os acessórios após a cozedura, pois o forno e os acessórios ficarão muito quentes.
- Deixe que o prato giratório arrefeça antes de o remover do aparelho.
- Não deixe que restos de comida ou resíduos dos produtos de limpeza se acumulem nas superfícies de vedação do aparelho.
- Mantenha o interior e o exterior do aparelho limpos.

### **Limpeza**

Mantenha o forno limpo no interior e no exterior. Tenha o cuidado de manter a parte de dentro do painel da porta e a moldura frontal livres de restos de comida ou gordura. Limpe o forno semanalmente ou mais frequentemente se for necessário.

- Produtos de limpeza abrasivos, malhas de aço, panos de limpeza com restos de terra ou areia, certas toalhas de papel, etc., podem danificar o painel de controle e o interior e exterior do forno.

### **Limpar o interior**

Use um pano húmido para limpar as superfícies da porta e remover quaisquer migalhas que se tenham alojado entre a porta e o caixilho. Remova quaisquer manchas gordurosas com um pano ensaboadado, enxague e seque.

- Limpe quaisquer derrames imediatamente com uma toalha de papel húmida, especialmente após preparar frango ou toucinho.
- Se o vapor se acumular no interior ou exterior da porta do forno, limpe os painéis com um pano macio.

### **Limpar o exterior**

Limpe o exterior do forno com água e sabão. Enxague com água limpa e seque com um pano macio ou uma toalha de papel.

- Não permita que entre água dentro dos orifícios de ventilação para evitar danos nas partes operacionais no interior do forno.
- A porta e as juntas da porta deverão ser mantidas limpas. Use apenas água ensaboadada morna, enxague e seque bem.
- Limpe as partes metálicas frequentemente com um pano húmido.

## 14 INSTRUÇÕES DE SEGURANÇA IMPORTANTES

---

### **Limpeza do Painel de Controle**

Abra a porta para evitar que o forno se ligue acidentalmente. Limpe com um pano húmido e imediatamente de seguida com um pano seco. Prima **STOP** ou **STOP/Clear** após a limpeza.

### **Limpeza dos Acessórios**

Limpe a bandeja de vidro e o anel de rotação com água morna com sabão. Para áreas muito sujas, use um produto de limpeza suave e um esfregão. Seque completamente antes da utilização.

- A bandeja de vidro e o anel de rotação podem ser lavados na máquina de lavar loiça.



# CUPTOR CU MICROUNDE

---



ROMÂNĂ

[www.lg.com](http://www.lg.com)

Copyright © 2024 LG Electronics. Toate drepturile rezervate.

## CUPRINS

Acest manual poate conține imagini sau detalii care diferă față de modelul achiziționat.

Acest manual este supus revizuirii de către producător.

### INSTRUCȚIUNI DE SIGURANȚĂ IMPORTANTE

CITIȚI CU ATENȚIE ȘI PĂSTRAȚI PENTRU CONSULTARE ULTERIOARĂ .....	3
AVERTISMENT .....	3
ATENȚIE .....	9

## INSTRUCȚIUNI DE SIGURANȚĂ IMPORTANTE

### CITIȚI CU ATENȚIE ȘI PĂSTRAȚI PENTRU CONSULTARE ULTERIOARĂ

Următoarele îndrumări de siguranță au scopul de a preveni riscurile neprevăzute sau daunele provenite din operarea nesigură sau incorectă a aparatului. Îndrumările sunt separate în „**AVERTISMENT**” și „**ATENȚIE**”, după cum se descrie mai jos.

#### Mesaje de siguranță



Acest simbol este afișat pentru indicarea unor chestiuni și operații care pot provoca riscuri.

Citiți cu atenție partea cu acest simbol și urmați instrucțiunile pentru a evita riscurile.

#### **AVERTISMENT**



Acesta indică faptul că nerespectarea instrucțiunilor poate provoca vătămarea gravă sau decesul.

#### **ATENȚIE**



Acesta indică faptul că nerespectarea instrucțiunilor poate provoca vătămări minore sau deteriorarea aparatului.



Acest simbol este afișat pentru a alerta cu privire la o suprafață fierbinte. Nu atingeți suprafețele în timpul utilizării pentru a preveni pericolele de arsuri.

### AVERTISMENT

#### **AVERTISMENT**

- Pentru a reduce riscul de explozie, incendiu, deces, electrocutare, vătămare sau opărire a persoanelor la utilizarea acestui produs, luați măsuri elementare de precauție, inclusiv următoarele:

##### **Siguranța tehnică**

- Acest aparat poate fi utilizat de către copiii cu vârsta mai mare de 8 ani și de către persoanele cu capacități fizice, senzoriale sau mentale reduse, sau fără experiență și cunoștințe, în cazul în care sunt supravegheate și au fost instruite cu privire la utilizarea aparatului în condiții de siguranță și dacă înțeleg riscurile implicate. Copiii nu trebuie să se joace cu aparatul. Curățarea și întreținerea realizată de utilizator nu vor fi făcute de către copii, decât cu condiția ca aceștia să fie supravegheați.
- Acest aparat nu este destinat utilizării de către persoane (inclusiv copii) cu capacități fizice, senzoriale sau mentale reduse, sau persoane lipsite de experiență și cunoștințe, cu excepția cazului în care acestea sunt supravegheate sau instruite cu privire la utilizarea aparatului de către persoana responsabilă cu siguranța lor. Copiii trebuie supravegheați, pentru a vă asigura că nu se joacă cu aparatul.
- Pentru a reduce riscul de arsuri, electrocutare, incendiu, vătămări personale sau expunerea la energia în exces a microundelor în momentul utilizării cuptorului cu microunde, citiți toate instrucțiunile înainte de a utiliza aparatul.
- Aparatul se încinge în timpul utilizării. Trebuie acționat cu grijă pentru a evita atingerea elementelor de încălzire din interiorul cuptorului. Copiii cu vârsta sub 8 ani trebuie ținuti la distanță dacă nu sunt supravegheați în permanență.
- Nu încercați să modificați sau să efectuați reglaje sau reparații la ușă, garniturile ușii, panoul de control, comutatoarele cu blocări de siguranță sau orice altă piesă a cuptorului care ar implica îndepărtarea capacului care protejează împotriva expunerii la energia microundelor.
- Numai personalul de service calificat din cadrul centrului de service LG Electronics trebuie să dezassembleze, să repare sau să modifice aparatul.
- Pentru oricine altcineva decât o persoană competentă, este periculos să efectueze orice operație de service sau de reparații care implică îndepărtarea unui capac care asigură protecția împotriva expunerii la energia microundelor.

- Spre deosebire de alte aparate, cuptorul cu microunde este un echipament cu tensiune înaltă și curent electric ridicat. Utilizarea sau reparațiile necorespunzătoare ar putea avea drept rezultat expunerea dăunătoare la energia în exces a microundelor sau electrocutarea.
- Dacă ușa sau etanșările ușii sunt deteriorate, cuptorul nu trebuie operat până când nu este reparat de către o persoană competentă.
- Nu folosiți cuptorul cu microunde pentru a găti ouă în coajă. Se poate acumula presiunea în interiorul cojii, ducând la explozia acesteia.
- Lichidele și alte alimente nu trebuie încălzite în recipiente sigilate, deoarece pot să explodeze. Îndepărtați ambalajul de plastic de pe alimente înainte de a le găti sau decongela. Rețineți totuși că, în unele cazuri, alimentele trebuie acoperite cu folie de plastic pentru încălzire sau gătire.
- Nu folosiți soluții de curățare abrazive și agresive sau raclete metalice ascuțite pentru a curăța sticla de pe ușa cuptorului, deoarece acestea pot să zgârie suprafața, fapt care poate avea drept rezultat spargerea sticlei.
- Cuptorul cu microunde nu trebuie așezat într-un dulap. Cuptorul cu microunde este destinat utilizării într-o poziție neancorată.
- Nu lăsați aparatul și cablul acestuia la îndemâna copiilor cu vârsta sub 8 ani.
- Aparatul nu este destinat operării prin intermediul unui temporizator extern sau al unui sistem separat cu telecomandă.
- Acest aparat nu trebuie utilizat în scopuri comerciale pentru catering. Acest aparat este destinat utilizării în aplicații casnice și similare, cum ar fi:
  - Zone de bucătărie pentru personalul din magazine, birouri și alte medii de lucru;
  - O casă din cadrul unei ferme;
  - De către clienți în hoteluri, moteluri și alte medii de tip rezidențial;
  - Medii de tip pensiune;
- Nu instalați acest aparat în vehiculele mobile (mașini de camping).

## 6 INSTRUCȚIUNI DE SIGURANȚĂ IMPORTANTE

---

- Când încălziți alimente în recipiente din plastic sau hârtie, supravegheați cuptorul din cauza posibilității de aprindere.
- Conținutul biberoanelor și al borcanelor de mâncare pentru bebeluși poate fi amestecat sau agitat la temperatura verificată înainte de consum, pentru evitarea arsurilor.
- Utilizați doar ustensilele care sunt adecvate utilizării în cuptoarele cu microunde. Acestea se pot încălzi și se pot carboniza.
  - Îndepărtați legăturile metalice înainte de utilizarea aparatului.
  - Nu folosiți recipiente din lemn și recipiente din ceramică cu încrustații metalice (de ex., aur sau argint).
  - Recipientele metalice pentru alimente și băuturi nu sunt permise în timpul procesului de gătire la microunde. Obiectele metalice în special pot forma arcuri electrice în cuptor, ceea ce poate provoca daune grave.
- Cuptorul cu microunde este destinat încălzirii alimentelor și a băuturilor. Uscarea alimentelor sau a hainelor și încălzirea pernelor electrice, a papucilor, a bureților, a lavetelor umede și a articolelor similare poate duce la riscuri de vătămare corporală, aprindere sau incendiu.
- Dacă se observă (sau se emite) fum, deconectați aparatul de la priză și țineți ușa închisă pentru a înăbuși fumul.
- Folosiți doar sonda de temperatură recomandată pentru acest cuptor.
  - Nu puteți aprecia faptul că temperatura este exactă cu o sondă de temperatură inadecvată.
  - Acest model nu asigură o sondă de temperatură.
- Când încălziți lichide, de ex., supe, sosuri și băuturi în cuptorul cu microunde,
  - Evitați recipientele cu laturi drepte și gâturi înguste.
  - Nu încălziți excesiv.
  - Amestecați lichidul înainte de a așeza recipientul în cuptor și din nou la jumătatea timpului de încălzire.
  - Aveți grijă când manevrați recipientul.

Încălzirea la microunde a băuturilor poate avea drept rezultat o fierbere eruptivă întârziată, drept urmare trebuie acționat cu grijă la manevrarea recipientului.

- După încălzire, lăsați-l să stea în aparat pentru o perioadă scurtă de timp, amestecați-l sau agitați-l din nou cu atenție și verificați temperatura înainte de consum pentru a evita arsurile (în special, conținutul biberoanelor și al borcanelor cu mâncare pentru bebeluși).
- Cuptorul trebuie curățat cu regularitate și toate depunerile de mâncare trebuie îndepărtate. Nerespectarea instrucțiunii de a menține cuptorul curat poate duce la deteriorarea suprafeței, ceea ce poate afecta negativ durata de viață a aparatului și poate avea drept rezultat o situație periculoasă.
- Curățarea și întreținerea de către utilizator nu vor fi efectuate de către copii, cu excepția cazului în care aceștia au cel puțin 8 ani și sunt supravegheați.
- Aparatul nu trebuie curățat cu un aparat de curățat cu aburi.
- Nu trebuie utilizat aparatul de curățat cu aburi.
- Aparatul se încinge în timpul utilizării. Trebuie acționat cu grijă pentru a evita atingerea elementelor de încălzire din interiorul cuptorului.
- Permiteți-le copiilor să utilizeze cuptorul fără supraveghere doar când au fost transmise instrucțiuni adecvate, astfel încât copilul să poată utiliza cuptorul în condiții de siguranță și să înțeleagă pericolele utilizării necorespunzătoare.

## Instalare

- Asigurați-vă că priza este împământată în mod corespunzător și că pinul de împământare de la cablul de alimentare nu este deteriorat sau scos din ștecăr. Pentru mai multe detalii cu privire la împământare, adresați-vă unui centru de informații pentru clienți LG Electronics.
- Acest aparat trebuie legat la pământ. Firele din cablul de rețea sunt colorate în conformitate cu următoarele coduri:
  - ALBASTRU: nul

## 8 INSTRUCȚIUNI DE SIGURANȚĂ IMPORTANTE

---

- MARO: fază
- VERDE și GALBEN: masă
- Deoarece este posibil ca firele din cablul de rețea al acestui aparat să nu corespundă cu marcajele colorate care identifică bornele din fișa dvs. procedați după cum urmează:
  - Firul colorat cu ALBASTRU trebuie conectat la borna marcată cu litera N sau colorată cu NEGRU.
  - Firul colorat cu MARO trebuie conectat la borna marcată cu litera L sau colorată cu ROȘU.
  - Firul colorat cu VERDE și GALBEN sau VERDE trebuie conectat la borna marcată cu litera G sau cu simbolul de împământare.

 Simbolul de împământare

- Acest aparat încorporează o conexiune de împământare în scopuri funcționale.
- Dacă este deteriorat, cablul de alimentare trebuie înlocuit de producător, agentul de service al acestuia sau de persoane cu calificări similare pentru a evita apariția unui pericol. Utilizarea necorespunzătoare poate provoca daune grave de natură electrică.
- Aparatul este furnizat dintr-un set de prelungire a cablului sau dintr-un dispozitiv cu priză electrică portabilă, setul de prelungire a cablului de pe dispozitivul cu priză electrică portabilă trebuie poziționat astfel încât să nu fie supus la stropi sau la pătrunderea umezelii.
- În cazul în care cablul de alimentare este deteriorat sau dacă priza este slăbită, nu utilizați cablul de alimentare și contactați un centru de service autorizat.

### Operare

- Copiilor nu trebuie să li se permită să se joace cu accesoriile sau să se agațe de ușa sau de nicio parte a aparatului.
- Când aparatul este operat în modul combinat, copiii trebuie să folosească aparatul doar sub supravegherea unui adult, din cauza temperaturilor generate.

- Nu operați niciodată aparatul când acesta este gol. În timpul funcționării, în aparat trebuie să fie întotdeauna alimente sau apă, pentru a absorbi energia microundelor.
- Nu operați aparatul dacă acesta este deteriorat. Este deosebit de important ca ușa cuptorului să se închidă corespunzător și că nu există daune la nivelul: (1) ușii (îndoite), (2) balamalelor și zăvoarelor (rupte sau slăbite), (3) garniturilor ușii și suprafețelor de etanșare. Rezultatul ar putea fi expunerea dăunătoare la energia în exces a microundelor.
- Nu folosiți aparatul în scopul dezumidificării. (De ex., operarea cuptorului cu microunde cu ziare, haine, jucării, dispozitive electrice umede, animale de companie sau copii etc.) Această situație poate fi cauza unor daune grave la adresa siguranței precum un incendiu, o arsură sau o moarte subită din cauza electrocutării.
- Asigurați-vă că folosiți accesorii corespunzătoare la fiecare mod de operare. Utilizarea necorespunzătoare poate avea drept rezultat deteriorarea aparatului și a accesoriilor sau poate provoca o scânteie și un incendiu.

## ATENȚIE

### ATENȚIE

- Pentru a reduce riscul de vătămare a persoanelor, riscul de defecțiune sau de deteriorare a produsului sau a bunurilor la utilizarea aparatului, luați măsuri elementare de precauție, inclusiv cum ar fi:

### Instalare

- Instalați aparatul în conformitate cu cerințele de instalare din prezentul manual.
- Lăsați cel puțin 8 cm distanță de partea din față a ușii cuptorului pentru a evita răsturnarea accidentală a aparatului.
- Masa turnantă trebuie să fie întotdeauna în poziție atunci când operați aparatul.

## 10 INSTRUCȚIUNI DE SIGURANȚĂ IMPORTANTE

---

- Nu blocați un orificiu de evacuare amplasat în partea de sus, de jos sau laterală a aparatului.
- Nu așezați niciun obiect (precum prosoape de bucătărie, șervețele etc.) între partea din față a aparatului și ușă.
- Pentru a evita pericolele provocate de resetarea accidentală a întrerupătorului termic, acest aparat nu trebuie să fie alimentat printr-un dispozitiv de comutare extern, cum ar fi un temporizator, sau conectat la un circuit care să fie pornit și oprit în mod regulat de către serviciul de utilități.

### Locația de instalare

- 1 Așezați cuptorul cu microunde pe o suprafață plană cu o înălțime mai mare de 85 cm.
  - Partea din față a cuptorului trebuie să fie la cel puțin 8 cm distanță de marginea suprafeței, pentru a preveni răsturnarea.
- 2 Lăsați cel puțin 20 cm distanță față de partea de sus, 20 cm de părțile laterale și 20 cm distanță de partea din spate a cuptorului pentru o ventilație corespunzătoare.
  - Este important ca fluxul de aer din jurul cuptorului să fie liber.
  - Un orificiu de evacuare este amplasat în partea de jos sau în partea laterală a cuptorului. Dacă utilizați cuptorul cu microunde într-un spațiu închis sau un dulap, ar putea fi mai slab fluxul de aer pentru răcirea produsului. Acesta ar putea avea drept rezultat performanțe scăzute și o durată de viață redusă.

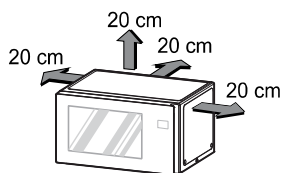

- 3 Așezați inelul rotativ în interiorul cuptorului și așezați tava de sticlă în partea de sus.
- 4 Introduceți ștecărul în priză.
  - Nu blocați priza pentru a preveni deteriorarea cuptorului.

- Asigurați-vă că singurul aparat conectat la priză este cuptorul cu microunde.
- În cazul în care cuptorul nu funcționează corespunzător, deconectați-l de la priza electrică și apoi conectați-l din nou.

---

**NOTĂ**

- Nu așezați cuptorul deasupra unor instalații de gaze sau electrice.
- 

ROMÂNĂ

**Operare**

- Nu atingeți aparatul (și nici ușa cuptorului, incinta exterioară, incinta posterioară, cavitatea cuptorului, accesoriile și vasele) în timpul modului de grătar, al modului de convecție și al operațiilor de gătire automat. Temperatura suprafețelor accesibile poate fi ridicată când aparatul este în funcțiune. Dacă nu purtați mănuși groase de bucătărie, există pericolul de arsuri.
- Nu așezați un obiect (o carte, o cutie, o sticlă de apă, o vază etc.) pe aparat. Acesta se poate supraîncălzi sau poate lua foc sau obiectul poate să cadă, provocând vătămări corporale.
- Nu operați aparatul cu ușa deschisă. Consecința ar putea fi expunerea dăunătoare la energia dăunătoare a microundelor.
- Setati corect timpii de gătire. Pentru cantitățile mici de mâncare este necesar un timp de gătire sau de încălzire mai mic. În cazul gătirii excesive, mâncarea poate să ia foc și să provoace daune ulterioare aparatului.
- Nu folosiți produse din hârtie reciclată. Acestea pot conține impurități care pot provoca scânteii sau incendii când sunt utilizate la gătit.
- Nu gătiți mâncare ambalată în prosoape de hârtie sau în hârtie de ziar, cu excepția cazului în care cartea de bucate conține instrucțiuni pentru alimentele pe care le gătiți.
- Nu folosiți hârtie de ziar în locul prosoapelor de hârtie pentru gătit.
- Nu folosiți aparatul pentru a usca ziare sau haine. Acestea pot să ia foc.
- Nu gătiți ouăle în coajă. Ouăle în coajă și ouăle întregi fierte tari nu trebuie încălzite în cuptoarele cu microunde, deoarece pot exploda,

## 12 INSTRUCȚIUNI DE SIGURANȚĂ IMPORTANTE

---

chiar dacă s-a încheiat procesul de încălzire al cuptorului cu microunde. Se acumulează presiunea în ou, care va exploda.

- Nu încercați să gătiți în baie de grăsime în aparat. Rezultatul ar putea fi faptul că lichidul fierbinte este fiert și iese brusc din recipient.
- Înainte de gătit, străpungeți coaja roșiilor, a merelor sau a oricărui alt fruct sau a oricăror alte legume. Acestea ar putea plesni.
- Dacă se observă (sau se emite) fum, deconectați aparatul de la priză și țineți ușa închisă pentru a înăbuși fumul.
- Urmați indicațiile exacte transmise de fiecare producător pentru produsul de tip popcorn.
  - Nu folosiți niciodată o pungă de hârtie maro pentru a prepara popcorn.
  - Nu încercați niciodată să spargeți boabele de porumb rămase.
  - Nu lăsați aparatul nesupravegheat în timp ce se prepară popcorn.
  - Dacă porumbul nu se sparge după timpii sugerați, întrerupeți procesul de gătire.
  - Din cauza gătitului excesiv, porumbul poate lua foc.
- Conexiunea de alimentare poate fi obținută dacă este accesibilă fișa sau dacă încorporați un comutator în cablajul fix, în conformitate cu regulile privind cablajele. Folosirea fișelor sau a comutatoarelor necorespunzătoare poate provoca electrocutare sau un incendiu.
- Toate orificiile de aer trebuie menținute curate în timpul gătitului. Dacă orificiile de aer sunt acoperite când aparatul este în funcțiune, acesta se poate supraîncălzi.

### **Întreținerea**

- Dacă este necesar să luați măsuri de precauție în timpul întreținerii, vor fi transmise detaliile corespunzătoare.
- Nu clătiți recipientele, tava și stativul punându-le în apă imediat după gătire.
- Deconectați ștecărul și lăsați-l să se răcească înainte de curățare.
- Folosiți întotdeauna mănuși când scoateți alimentele și accesorii după gătire, deoarece cuptorul și accesoriile sunt fierbinți.

- Lăsați placa turnantă să se răcească înainte de a scoate din aparat.
- Nu permiteți acumularea reziduurilor de mâncare sau de soluții de curățare pe suprafețele de etanșare ale aparatului.
- Mențineți curățenia în interiorul și în exteriorul aparatului.

### Curățare

Mențineți curățenia în interiorul și în exteriorul cuptorului. Procedați cu deosebită grijă pentru a menține panoul ușii interioare și rama frontală fără acumulări de mâncare sau de grăsime. Curățați cuptorul săptămânal sau mai frecvent, dacă este necesar.

- Soluțiile de curățare abrazive, bureții de sârmă, lavetele din microfibră, anumite prosoape de hârtie etc. pot deteriora panoul de control și interiorul și exteriorul cuptorului.

### Curățarea interiorului

Folosiți o lavetă umedă pentru a curăța suprafețele ușii și ștergeți firimiturile dintre ușă și ramă. Îndepărtați stropii de unsoare cu o lavetă cu săpun, apoi clătiți și uscați.

- Ștergeți imediat stropii cu un prosop de hârtie umed, în special după ce ați gătit carne de pui sau bacon.
- Dacă se acumulează aburi în interiorul sau în exteriorul ușii, ștergeți panourile cu o lavetă moale.

### Curățarea exteriorului

Curățați exteriorul cuptorului cu apă și săpun. Clătiți cu apă curată și uscați cu o lavetă moale sau cu prosop de hârtie.

- Nu lăsați apa să pătrundă în orificiile de aerisire pentru a preveni daunele la componentele funcționale din interiorul cuptorului.
- Trebuie menținută curățenia ușii și a garniturilor ușii. Folosiți doar apă caldă cu săpun, clătiți, apoi uscați bine.
- Ștergeți în mod frecvent piesele metalice cu o lavetă umedă.

### Curățarea panoului de control

Deschideți ușa pentru a preveni pornirea accidentală a cuptorului. Ștergeți imediat cu o lavetă umedă, urmată imediat de o lavetă uscată. Apăsăți pe **STOP** sau pe **STOP/Clear** după curățare.

### Curățarea accesoriilor

#### 14 INSTRUCȚIUNI DE SIGURANȚĂ IMPORTANTE

---

Spălați tava de sticlă și inelul rotativ în apă caldă cu spumă. Pentru zonele cu murdărie abundentă, folosiți o soluție neutră de curățare și un burete abraziv. Uscați complet înainte de utilizare.

- Tava de sticlă și inelul rotativ sunt compatibile cu mașina de spălat vase.



# MIKROTALASNA RERNA

---



SRPSKI

[www.lg.com](http://www.lg.com)

Autorsko pravo © 2024 LG Electronics. Sva prava zadržana

# SADRŽAJ

Ovaj priručnik može sadržati slike ili sadržaje koji se razlikuju od modela koji ste kupili.

Ovo uputstvo podleže reviziji od strane proizvođača.

## VAŽNA BEZBEDNOSNA UPUTSTVA

PAŽLJIVO PROČITAJTE I SAČUVAJTE ZA BUDUĆU UPOTREBU .....	3
UPOZORENJE .....	3
OPREZ .....	9





## VAŽNA BEZBEDNOSNA UPUTSTVA

### PAŽLJIVO PROČITAJTE I SAČUVAJTE ZA BUDUĆU UPOTREBU

Naredne bezbednosne smernice imaju za cilj da spreče nepredviđene rizike ili štetu od nebezbednog ili nepravilnog korišćenja uređaja. Ove smernice se dele na „**UPOZORENJE**” i „**OPREZ**” kao što je opisano ispod.

SRPSKI

#### Bezbednosne poruke

- |   |   |
|---|---|
|    | Ovaj simbol se prikazuje i označava situacije i operacije koje mogu da uzrokuju rizik. Pročitajte pažljivo deo sa ovim simbolom i pratite uputstva da biste izbegli rizike. |
|  | <b>UPOZORENJE</b><br>Ovo znači da nepoštovanje uputstava može da dovede do ozbiljne povrede ili smrti.  |
|  | <b>OPREZ</b><br>Ovo znači da nepoštovanje uputstava može da dovede do manje povrede ili oštećenja uređaja.  |
|  | Simbol se prikazuje da bi upozorio da je površina vrela. Nemojte da dodirujete površine tokom upotrebe da biste sprečili rizik od opekotina.                                |

#### UPOZORENJE

##### UPOZORENJE

- Kako biste umanjili rizik od nastajanja požara, strujnog udara ili povrede lica prilikom korišćenja proizvoda, potrebno je poštovati osnovne mere predostrožnosti o bezbednosti, uključujući i one koje slede:

### **Tehnička bezbednost**

- Ovaj uređaj mogu da koriste deca starosti 8 godina i više kao i lica sa umanjenim fizičkim, čulnim i mentalnim sposobnostima ili nedostatkom iskustva i znanja ukoliko su pod nadzorom ili upućena u korišćenje uređaja na bezbedan način i razumeju uključene opasnosti. Deca ne smeju da se igraju sa uređajem. Čišćenje i održavanje ne mogu obavljati deca bez nadzora.
- Ovaj uređaj nije namenjen za korišćenje za osobe (uključujući decu) sa umanjenim fizičkim, čulnim ili mentalnim sposobnostima ili za osobe sa nedostatkom iskustva i znanja, osim ako nisu pod nadzorom ili imaju pomoć pri korišćenju uređaja od strane osobe odgovorne za njihovu bezbednost. Decu treba nadgledati da bi se obezbedilo da se ne igraju uređajem.
- Da bi se smanjio rizik od opekotina, strujnog udara, telesnih povreda ili izlaganja prekomernoj mikrotalasnoj energiji prilikom korišćenja mikrotalasne rerne, pročitajte sva uputstva pre korišćenja uređaja.
- Uređaj postaje vruć tokom upotrebe. Potrebno je voditi računa da bi se izbeglo dodirivanje zagrejanih elemenata u rerni. Deca mlađa od 8 godina moraju da se drže na bezbednoj udaljenosti osim kada su neprekidno pod nadzorom.
- Nemojte da pokušavate da neovlašćeno modifikujete ili podešavate ili popravljate vrata, zaptivke na vratima, kontrolnu tablu, bezbednosne prekidače za zaključavanje ili druge delove rerne, što bi uključivalo uklanjanje bilo koje zaštite od izlaganja mikrotalasnoj energiji.
- Samo kvalifikovano servisno osoblje iz servisnog centra kompanije LG Electronics treba da rasklapa, popravlja ili menja uređaj.
- Rizično je da nekvalifikovano lice obavlja servisiranje ili popravke koji uključuju uklanjanje poklopca koji pruža zaštitu od izlaganja mikrotalasnoj energiji.
- Za razliku od drugih uređaja, mikrotalasna rerna je visokonaponska oprema visoke jačine struje. Nepravilna upotreba ili popravka može da dovede do štetnog izlaganja prekomernoj mikrotalasnoj energiji ili strujnom udaru.
- Ako su vrata ili zaptivke na vratima oštećeni, rerna ne sme da se koristi dok je ne popravi stručno lice.

- Nemojte da koristite mikrotalasnu rernu za kuvanje jaja u ljusci. Unutar ljuske se može nagomilati pritisak koji dovodi do pucanja.
- Tečnosti i druge vrste hrane ne smeju se zahrevati u zatvorenim posudama jer mogu da eksplodiraju. Uklonite plastične zatvarače sa hrane pre kuvanja ili odmrzavanja. Međutim, imajte na umu da u nekim slučajevima hrana treba da bude obavijena plastičnom folijom za zagrevanje i kuvanje.
- Nemojte da koristite jaka abrazivna sredstva za čišćenje ili oštre metalne strugače za čišćenje stakla na vratima rerne jer mogu da ogrebu površinu, što može dovesti do pucanja stakla.
- Mikrotalasna rerna ne sme da se postavlja u ormar. Mikrotalasna rerna je predviđena za korišćenje u samostojećem obliku.
- Držite uređaj i njegov kabl van domašaja dece mlađe od 8 godina.
- Uređaj nije predviđen za upotrebu uz korišćenje eksternog tajmera ili zasebnog sistema daljinskog upravljanja.
- Ovaj uređaj ne treba da se koristi za svrhe komercijalnog kateringa. Ovaj uređaj je predviđen za upotrebu u domaćinstvu i sličnim primenama kao što su:
  - čajna kuhinja za osoblje u prodavnicama, kancelarijama i drugom radnom okruženju;
  - kuća na farmi;
  - klijenti u hotelima, motelima i drugim okruženjima stambenog tima;
  - okruženja tipa noćenja sa doručkom.
- Nemojte da postavljate ovaj uređaj unutar mobilnih vozila (kamp vozila).
- Prilikom zagrevanja hrane u plastičnim i papirnim posudama nadzirite rernu zbog mogućnosti paljenja.
- Sadržaj flašica za hranjenje i teglica sa hranom za bebe mora da se meša ili mućka, a temperatura se mora proveriti pre konzumiranja da bi se sprečile opekotine.
- Koristite samo posude koje su pogodne za upotrebu u mikrotalasnim rernama. U suprotnom se mogu zagrejati i ugljenisati.
  - Uklonite metalne vezice pre korišćenja uređaja.

## 6 VAŽNA BEZBEDNOSNA UPUTSTVA

---

- Nemojte da koristite drvene posude i keramičke posude koje imaju metalne (npr. zlatne ili srebrne) ornamente.
- Metalne posude za hranu i pića nisu dopuštene tokom kuvanja u mikrotalasnoj rerni. Metalni predmeti naročito mogu dovesti do pojave električnog luka u rerni, što može uzrokovati ozbiljno oštećenje.
- Mikrotalasna rerna je predviđena za zagrevanje hrane i pića. Sušenje hrane ili odeće i zagrevanje jastučića za grejanje, papuča, sunđera, vlažnih krpa ili sličnog može dovesti do rizika od povrede, paljenja ili požara.
- Ako se vidi (ili oslobađa) dim, isključite uređaj ili mu prekinite dovod napajanja i držite vrata zatvorena da bi se suzbio plamen.
- Koristite temperaturnu sondu za hranu samo ukoliko je preporučena za ovu rernu.
  - Ne možete da utvrdite da li je temperatura odgovarajuća pomoću neodgovarajuće temperaturne sonde za hranu.
  - Ovaj model ne obezbeđuje temperaturnu sondu za hranu.
- Prilikom zagrevanja tečnosti, npr. supe, soseva i pića u mikrotalasnoj rerni:
  - Izbegavajte korišćenje posuda sa ravnim stranama i uskim vratovima.
  - Nemojte prekomerno da zagrevate.
  - Mešajte tečnost pre postavljanja posude u rernu i ponovo na polovini vremena zagrevanja.
  - Vodite računa prilikom rukovanja posudom.

Zagrevanje pića u mikrotalasnoj rerni može da dovede do odloženog eruptivnog ključanja, stoga obavezno vodite računa prilikom rukovanja posudom.
  - Nakon zagrevanja ostavite da odstoji u uređaju kratko vreme; mešajte ili promućkajte ponovo pažljivo i proverite temperaturu pre konzumiranja da bi se izbegle opekotine (naročito u slučaju sadržaja flašica za hranjenje i teglica sa hranom za bebe).
- Potrebno je da se rerna redovno čisti i da se uklanjaju ostaci hrane. Ukoliko se rerna ne održava u čistom stanju, može doći do

propadanja površine, što može negativno da utiče na radni vek uređaja i može dovesti do opasne situacije.

- Čišćenje i korisničko održavanje ne smeju da obavljaju deca osim ukoliko su starija od 8 godina i pod nadzorom.
- Uređaj se ne sme čistiti parnim čistačem.
- Parni čistač se ne sme koristiti.
- Uređaj postaje vruć tokom upotrebe. Potrebno je voditi računa da bi se izbeglo dodirivanje zagrejanih elemenata u rerni.
- Deci dopustite korišćenje rerne bez nadzora samo kada su im data adekvatna uputstva tako da dete može da koristi rernu na bezbedan način i razume opasnosti zbog nepravilne upotrebe.

## Instalacija

- Uverite se da je utičnica pravilno uzemljena i da pin za uzemljenje na kablju za napajanje nije oštećen ili uklonjen iz utikača. Za više detalja o uzemljenju, raspitajte se u centru za podršku korisnika LG Electronics.
- Ovaj uređaj mora da bude uzemljen. Žice mrežnog kabla su obojene u skladu sa sledećim oznakama:
  - PLAVA: neutralno
  - BRAON: pod naponom
  - ZELENA i ŽUTA: uzemljenje
- Budući da boje žica u mrežnom kablju ovog uređaja možda ne odgovaraju oznakama boja koje označavaju terminale u vašem utikaču, postupite na sledeći način:
  - Žica koja je obojena PLAVO mora da se poveže sa terminalom koji je obeležen slovom N ili obojen CRNO.
  - Žica koja je obojena BRAON mora da se poveže sa terminalom koji je obeležen slovom L ili obojen CRVENO.
  - Žica koja je obojena ZELENO i ŽUTO ili ZELENO mora da se poveže sa terminalom koji je obeležen slovom G ili simbolom uzemljenja.

 Simbol uzemljenja

## 8 VAŽNA BEZBEDNOSNA UPUTSTVA

---

- Ovaj uređaj sadrži spoj uzemljenja zbog funkcionalnih svrha.
- Ako je kabl za napajanje oštećen, mora da ga zameni proizvođač, njegov serviser ili lica sličnih kvalifikacija da bi se izbegla opasnost. Nepravilna upotreba može da uzrokuje ozbiljna električna oštećenja.
- Ako se uređaj napaja preko produžnog kabla ili prenosive utičnice, produžni kabl ili prenosiva utičnice moraju da se postave tako da ne budu izloženi prskanju ili prodiranju vlažnosti.
- Ako je kabl za napajanje oštećen ili je otvor utičnice labav, nemojte da koristite kabl za napajanje i obratite se ovlašćenom servisnom centru.

### **Rad**

- Ne treba dopustiti deci da se igraju dodacima ili da se kače na vrata ili bilo koji deo uređaja.
- Kada se uređaj koristi u kombinovanom režimu, deca treba da koriste uređaj isključivo pod nadzorom odraslih zbog temperature koja se generiše.
- Nikada nemojte da koristite uređaj kada je prazan. Hrana ili voda uvek treba da budu prisutni u uređaju tokom rada da bi se apsorbirala mikrotalasna energija.
- Nemojte da koristite uređaj ako je oštećen. Naročito je važno da se vrata rerne pravilno zatvaraju i da nema oštećenja: (1) vrata (presavijanje), (2) šarki i bravica (slomljene ili olabavljene), (3) zaptivki na vratima i zaptivnih površina. To može da dovede do štetnog izlaganja prekomernoj mikrotalasnju energiji.
- Nemojte da koristite uređaj za svrhe uklanjanja vlage. (npr. korišćenje mikrotalasne rerne za mokre novine, odeću, igračke, električne uređaje, ljubimce ili decu itd.). To može dovesti do ozbiljnog narušavanja bezbednosti kao što su požar, opekotine ili iznenadna smrt izazvana strujnim udarom.
- Obavezno koristite odgovarajuće dodatke u svakom režimu rada. Nepravilna upotreba može da dovede do oštećenja uređaja i dodataka ili do varničenja i požara.

## OPREZ

### OPREZ

- Da bi se smanjio rizik od povrede lica, kvara ili oštećenja proizvoda ili imovine prilikom korišćenja ovog uređaja poštujujte osnovne mere predostrožnosti, uključujući i sledeće:

SRPSKI

### Instalacija

- Postavite uređaj u skladu sa zahtevima za postavljanje koji su navedeni u ovom priručniku.
- Ostavite najmanje 8 cm slobodnog prostora od prednje površine vrata rerne da biste izbegli slučajno prevrtanje uređaja.
- Okretna platforma mora uvek da bude na odgovarajućem mestu prilikom korišćenja uređaja.
- Nemojte da blokirate izduvni otvor koji se nalazi na vrhu, dnu ili bočnoj strani uređaja.
- Nemojte da postavljate predmete (kao što su kuhinjske krpe, salvete itd.) između prednje strane uređaja i vrata.
- Da bi se izbegla opasnost zbog nemarnog ponovnog postavljanja toplotne sklopke, ovaj uređaj ne sme da ima napajanje preko eksternog uređaja za uključivanje kao što je tajmer ili da bude povezan na strujno kolo koje redovno uključuje ili isključuje komunalna služba.

### Lokacija za postavljanje

- 1 Postavite mikrotalasnu rernu na ravnu površinu visine iznad 85 cm.
  - Prednja strana rerne treba da bude najmanje 8 cm udaljena od ivice date površine da bi se sprečilo prevrtanje.
- 2 Potrebno je najmanje 20 cm slobodnog prostora od gornje površine, 20 cm od bočnih strana i 20 cm od zadnje strane rerne za pravilnu ventilaciju.
  - Važno je da postoji slobodan protok vazduha oko rerne.
  - Izduvni otvor se nalazi na donjoj ili bočnoj strani rerne. Ako koristite mikrotalasnu rernu u zatvorenom prostoru ili u kredencu,

## 10 VAŽNA BEZBEDNOSNA UPUTSTVA

---

protok vazduha za hlađenje proizvoda može biti gori. To može da dovede do opadanja performansi i skraćenja radnog veka.

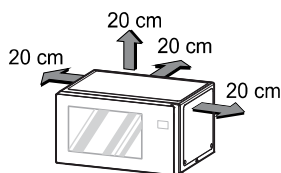

- 3 Postavite okretni prsten u rernu, a preko postavite staklenu tacnu.
- 4 Ubacite utikač u utičnicu.
  - Nemojte da blokirate izlaz da bi se sprečilo oštećenje rerne.
  - Postarajte se da mikrotalasna rerna bude jedini uređaj priključen u utičnicu.
  - Ako rerna ne radi pravilno, isključite je iz utičnice i zatim je ponovo uključite.

---

### NAPOMENA

- Nemojte da postavljate rernu iznad površine u domenu gasa ili električnog dejstva.
- 

### Rad

- Nemojte da dodirujete uređaj (uključujući vrata rerne, spoljašnju površinu kućišta, zadnju površinu kućišta, unutrašnjost rerne, dodatke i posude) tokom režima grilovanja, konvekcijskog režima i radnji automatskog kuvanja. Temperatura dostupnih površina može biti viša kada je uređaj pokrenut. Postoji opasnost od opekotina ukoliko se ne nose debele kuhinjske rukavice.
- Nemojte da postavljate predmete (knjigu, kutiju, flašu sa vodom, vazu itd.) u uređaj. Uređaj se može pregrijati ili zapaliti ili predmet može da padne, uzrokujući povredu lica.
- Nemojte da koristite uređaj kada su vrata otvorena. To može da dovede do štetnog izlaganja prekomernoj mikrotalasnoj energiji.

- Pravilno podesite dužine kuvanja. Male količine hrane zahtevaju kraće vreme kuvanja ili zagrevanja. Prekomerno kuvanje može da dovede do toga da se hrana zapali, što dalje dovodi do oštećenja uređaja.
- Nemojte da koristite proizvode od recikliranog papira. Mogu da sadrže nečistoće koje mogu da uzrokuju pojavu varnica ili požara kada se koriste tokom kuvanja.
- Nemojte da kuvate hranu obmotanu papirnim ubrusima ili novinama, osim ukoliko vaš kuvar sadrži takva uputstva za dato jelo koje kuvate.
- Nemojte da koristite novine umesto papirnih ubrusa za kuvanje.
- Nemojte da koristite uređaj za sušenje novina ili odeće. Mogu da se zapale.
- Nemojte da kuvate jaja u ljusci. Jaja u ljusci i cela tvrdo kuvana jaja ne treba da se zagrevaju u mikrotalasnim rećernama jer mogu da eksplodiraju, čak i nakon zagrevanja u mikrotalasnoj rećerni. Pritisak se nagomilava unutar jajaeta koje zatim puca.
- Nemojte da pokušavate da pržite u dubokom ulju unutar uređaja. To može da dovede do iznenadnog izlivanja vrele tećnosti.
- Probušite koru krompira, jabuka ili sličnog voća ili povrća pre kuvanja. U suprotnom mogu da puknu.
- Ako se vidi (ili oslobađa) dim, isključite uređaj ili mu prekinite dovod napajanja i držite vrata zatvorena da bi se suzbio plamen.
- Precizno pratite smernice koje izdaje svaki proizvođač za kokice.
  - Nikada nemojte da koristite kesu od braon papira za kokićenje.
  - Nikada nemojte da pokušavate da ispečete neispucala zrna.
  - Nemojte da ostavljate uređaj bez nadzora dok se kokice pripremaju.
  - Ako je kokićenje kukuruza neuspešno nakon preporučenog vremena, prekinite kuvanje.
  - Prekomerno kuvanje može da dovede do toga da se kukuruz zapali.
- Povezivanje sa napajanjem može se postići pomoću dostupnog utikača ili preko fiksno povezane žice, pod uslovom da postoji prekidač, u skladu sa pravilima za ožičenja. Korišćenje

## 12 VAŽNA BEZBEDNOSNA UPUTSTVA

---

neodgovarajućeg utikača ili prekidača može da dovede do strujnog udara ili požara.

- Svi ventilacioni otvori treba da budu prohodni tokom kuvanja. Ako se ventilacioni okviri pokriju tokom korišćenja uređaja, uređaj se može pregrijati.

### **Održavanje**

- Ako je neophodno preduzeti mere opreza tokom korisničkog održavanja, biće dati odgovarajući detalji.
- Nemojte da ispirate posude, tacnu i policu tako što ćete ih ubaciti u vodu odmah nakon kuvanja.
- Isključite utikač i sačekajte da se ohladi pre pranja.
- Uvek koristite rukavice kada uklanjate hranu i dodatne nakon kuvanja jer rena i dodaci mogu biti vreli.
- Sačekajte da se okretna platforma ohladi pre uklanjanja iz uređaja.
- Nemojte da dopustite da se hrana ili sredstvo za čišćenje nagomilavaju na zaptivnim površinama uređaja.
- Održavajte čistoću unutrašnje i spoljašnje površine uređaja.

### **Čišćenje**

Održavajte čistoću unutrašnjosti i spoljašnjosti rerne. Posebno vodite računa o tome da se na unutrašnjem panelu vrata i prednjem okviru ne nagomilavaju ostavi hrane i masnoće. Čistite rernu jednom nedeljno ili češće ukoliko je potrebno.

- Abrazivna sredstva za čišćenje, jastučići od čelične vune, krpe sa hrapavom površinom, papirni ubrusi itd. mogu da oštete kontrolnu tablu i unutrašnjost i spoljašnjost rerne.

### **Čišćenje unutrašnjosti**

Koristite vlažnu krpu za čišćenje površina na vratima i brisanjem uklonite mrvice između vrata i okvira. Uklonite tragove prskanja masnoća nasapunjanom krpom i zatim isperite i osušite.

- Odmah očistite tragove prskanja mokrim papirnim ubrusom, naročito nakon kuvanja piletine ili slanine.

- Ako se para nagomila na unutrašnjoj ili spoljašnjoj površini vrata rerne, obrišite panele mekom krpom.

### Čišćenje spoljašnjosti

Očistite spoljašnju površinu rerne sapunom i vodom. Isperite čistom vodom i osušite mekom krpom ili papirnim ubrusom.

- Nemojte da dopustite da voda iscuri u ventilacione otvore da biste sprečili oštećenje operativnih delova unutar rerne.
- Potrebno je održavati vrata i zaptivke na vratima u čistom stanju. Koristite samo toplu, sapunjavu vodu, a zatim temeljno isperite i osušite.
- Često brišite metalne delove vlažnom krpom.

### Čišćenje kontrolne table

Otvorite vrata da biste sprečili slučajno pokretanje rerne. Obrišite vlažnom krpom, a zatim odmah i suvom krpom. Pritisnite **STOP** ili **STOP/Clear** nakon čišćenja.

### Čišćenje dodatka

Operite staklenu tacnu i okretni prsten mlakom, sapunjavom vodom. Na teško zaprljanim mestima koristite blago sredstvo za čišćenje i sunđer za ribanje. Osušite u potpunosti pre upotrebe.

- Staklena tacna i okretni prsten se mogu prati u mašini za pranje sudova.

## **Beleške**



# MIKROVLNNÁ RÚRA

---



SLOVENČINA

[www.lg.com](http://www.lg.com)

Copyright © 2024 LG Electronics. Všetky práva vyhradené

## OBSAH

Tento návod na používanie môže obsahovať obrazový materiál a obsah, ktoré sa líšia od modelu, ktorý ste si zakúpili.

Tento návod podlieha revízií vykonanej výrobcom.

### DÔLEŽITÉ BEZPEČNOSTNÉ POKYNY

DÔKLADNE SI PREČÍTAJTE TENTO NÁVOD A UCHOVAJTE HO PRE POTREBY V BUDÚCNOSTI .....	3
VAROVANIE .....	3
UPOZORNENIE .....	9

## DÔLEŽITÉ BEZPEČNOSTNÉ POKYNY

### DÔKLADNE SI PREČÍTAJTE TENTO NÁVOD A UCHOVAJTE HO PRE POTREBY V BUDÚCNOSTI

Cieľom týchto bezpečnostných pravidiel je predchádzať nepredvídaným rizikám alebo škodám spôsobeným nebezpečným alebo nesprávnym používaním spotrebiča. Tieto pravidlá sú rozdelené do skupín „**VAROVANIE**“ a „**UPOZORNENIE**“, ktoré sú podrobne opísané nižšie.

SLOVENČINA

#### Bezpečnostné správy



Tento symbol sa uvádza na označenie záležitostí a operácií, ktoré môžu spôsobiť riziko.

Časť s týmto symbolom si pozorne prečítajte a dodržiavajte pokyny, aby ste sa vyhli riziku.



#### **VAROVANIE**

označuje situácie, v ktorých môže mať nedodržanie pokynov za následok závažné zranenie alebo smrť.



#### **UPOZORNENIE**

označuje situácie, v ktorých môže mať nedodržanie pokynov za následok ľahké zranenie alebo poškodenie spotrebiča.



Tento symbol sa uvádza ako upozornenie na horúci povrch. Počas používania sa nedotýkajte povrchov, aby ste predišli riziku popálenia.

### VAROVANIE

#### **VAROVANIE**

- Aby ste pri používaní tohto výrobku znížili riziko výbuchu, vzniku požiaru, usmrtenia, zásahu elektrickým prúdom, poranenia alebo obarenia osôb, dodržiavajte základné bezpečnostné opatrenia vrátane opatrení, ktoré sa uvádzajú nižšie:

### **Technická bezpečnosť**

- Toto zariadenie smú deti vo veku aspoň 8 rokov a osoby so zníženými fyzickými, zmyslovými alebo duševnými schopnosťami či s nedostatkom skúseností a znalostí používať pod dozorom alebo po poučení o bezpečnom používaní spotrebiča a za predpokladu, že prípadným rizikám porozumeli. Deťom nedovoľte hrať sa so spotrebičom. Deti nesmú bez dozoru spotrebič čistiť ani vykonávať jeho používateľskú údržbu.
- Tento spotrebič nie je určený na používanie osobami (vrátane detí) so zníženými fyzickými, zmyslovými alebo duševnými schopnosťami, či s nedostatkom skúseností a znalostí, pokiaľ nie sú pod dozorom alebo ich osoba zodpovedná za ich bezpečnosť nepoučila o používaní spotrebiča. Deti musia byť pod dozorom, aby sa so spotrebičom nehrali.
- Aby ste pri používaní mikrovlnnej rúry znížili riziko popálenia, úrazu elektrickým prúdom, požiaru, poranenia osôb alebo vystavenia nadmernej mikrovlnnej energii, pred použitím spotrebiča si prečítajte všetky pokyny.
- Počas používania sa spotrebič zohreje. Dávajte pozor, aby ste sa nedotkli vnútra rúry. Deti mladšie ako 8 rokov, pokiaľ nie sú pod neustálym dozorom, sa musia udržiavať v dostatočnej vzdialenosti.
- Nepokúšajte sa vykonávať zásahy ani akékoľvek úpravy či opravy dvierok, tesnení dvierok, ovládacieho panela, bezpečnostných blokovacích spínačov alebo akejkoľvek inej časti rúry, ktoré by zahŕňali odstránenie akéhokoľvek krytu chrániaceho proti pôsobeniu mikrovlnnej energie.
- Rozoberať, opravovať alebo upravovať spotrebič by mal iba kvalifikovaný servisný pracovník zo servisného strediska spoločnosti LG Electronics.
- Je nebezpečné pre kohokoľvek iného ako kompetentnú osobu, aby vykonával akýkoľvek servis alebo opravu, ktoré zahŕňajú odstránenie krytu poskytujúceho ochranu pred pôsobením mikrovlnnej energie.
- Na rozdiel od iných spotrebičov je mikrovlnná rúra vysokonapäťovým zariadením s vysokým elektrickým prúdom. Nesprávne používanie alebo oprava by mohli viesť k škodlivému vystaveniu nadmernej mikrovlnnej energii alebo k úrazu elektrickým prúdom.

- Ak sú dvierka alebo ich tesnenie poškodené, nesmie sa rúra používať, kým ju neopraví kompetentná osoba.
- Mikrovlnnú rúru nepoužívajte na varenie vajec v škrupine. Vo vnútri škrupiny sa môže vytvoriť tlak, ktorý spôsobí jej prasknutie.
- Kvapaliny a iné potraviny sa nesmú ohrievať v uzavretých nádobách, pretože môžu vybuchnúť. Pred prípravou pokrmov alebo rozmrazovaním odstráňte z potravín plastovú fóliu. Upozorňujeme však, že v niektorých prípadoch by mali byť potraviny pri ohreve alebo príprave pokrmu prikryté plastovou fóliou.
- Na čistenie skla dvierok rúry nepoužívajte drsné brúsne čistiace prostriedky ani ostré kovové škrabky, pretože by mohli poškrabať povrch, čo by mohlo viesť k rozbitiu skla.
- Mikrovlnná rúra nesmie byť umiestnená v skrinke. Mikrovlnná rúra je určená na používanie ako voľne stojaca.
- Spotrebič a jeho kábel uchovávajte mimo dosahu detí mladších ako 8 rokov.
- Spotrebič nie je určený na obsluhu pomocou externého časovača alebo osobitného systému diaľkového ovládania.
- Tento spotrebič by sa nemal používať na účely komerčného stravovania. Tento spotrebič je určený na používanie v domácnosti a v podobných prostrediach, ako sú:
  - Kuchynské priestory pre personál v dielňach, kanceláriách a iných pracovných prostrediach;
  - Farmársky dom;
  - Klientmi v hoteloch, motelloch a iných obytných prostrediach;
  - Prostredia typu ubytovania s raňajkami.
- Tento spotrebič neinštalujte do mobilných vozidiel (kempingových áut).
- Pri zohrievaní v plastových alebo papierových nádobách rúru sledujte z dôvodu možnosti vznietenia.
- Obsah fliaš na kŕmenie dojčiat a pohárov na detské pokrmy sa musí pred konzumáciou pomiešať alebo potriať a skontrolovať jeho teplota, aby nedošlo k popáleniu.

## 6 DÔLEŽITÉ BEZPEČNOSTNÉ POKYNY

---

- Používajte iba riad, ktorý je vhodný na používanie v mikrovlnných rúrach. Inak sa môže zahriať a spáliť.
  - Pred použitím spotrebiča odstráňte kovové otočné pásky.
  - Nepoužívajte drevené nádoby a keramické nádoby, ktoré majú kovovú (napr. zlatú alebo striebornú) intarziu.
  - Pri mikrovlnnej príprave pokrmov nie sú povolené kovové nádoby na jedlo a nápoje. Najmä kovové predmety môžu v rúre vytvoriť elektrický oblúk, ktorý môže spôsobiť vážne poškodenie.
- Mikrovlnná rúra je určená na ohrev jedál a nápojov. Sušenie pokrmov alebo oblečenia a zohrievanie výhrevných podložiek, papúč, špongií, vlhkého textilu a podobných predmetov môže viesť k riziku zranenia, vznietenia alebo vzniku požiaru.
- Ak spozorujete (alebo vychádza) dym, vypnite alebo odpojte spotrebič od elektrickej zásuvky a nechajte zatvorené dverka, aby sa uhasil akýkoľvek plameň.
- Používajte len teplotnú sondu odporúčanú pre túto rúru.
  - Pomocou nevhodnej teplotnej sondy sa nemôžete presvedčiť, či je teplota presná.
  - S týmto modelom sa nedodáva teplotná sonda.
- Pri ohreve kvapalín, napr. polievok, omáčok a nápojov v mikrovlnnej rúre:
  - Vyhýbajte sa používaniu nádob s rovnými stranami s úzkymi hrdlami.
  - Neprehrievajte ich.
  - Kvapalinu pomiešajte pred umiestnením nádoby do rúry a potom znova v polovici zohrievania.
  - Pri manipulácii s nádobou buďte opatrní.

Mikrovlnný ohrev nápojov môže viesť k oneskorenému výbušnému varu, preto sa musí pri manipulácii s nádobou dbať na opatrnosť.
  - Po zohratí nechajte kvapalinu na krátky čas odstáť v rúre; znova ju opatrne pomiešajte alebo potraste a pred konzumáciou skontrolujte jej teplotu, aby nedošlo k popáleniu (hlavne obsah fliaš na kŕmenie dojčiat a pohárov na detské pokrmy).

- Rúra by sa mala pravidelne čistiť a mali by sa z neho odstraňovať všetky zvyšky jedla. Pokiaľ sa nebude rúra uchovávať v čistote, mohlo by to viesť k zhoršeniu kvality povrchu, čo by mohlo nepriaznivo vplývať na životnosť spotrebiča a mohla by nastať nebezpečná situácia.
- Čistenie a používateľskú údržbu nesmú vykonávať deti, pokiaľ nie sú vo veku minimálne 8 rokov a nie je pre ne zabezpečený dozor.
- Spotrebič sa nesmie čistiť parným čističom.
- Nepoužívajte parný čistič.
- Počas používania sa spotrebič zohreje. Dávajte pozor, aby ste sa nedotkli ohrievacích telies vnútri rúry.
- Rúru smú používať deti bez dohľadu len vtedy, ak dostali adekvátne pokyny tak, aby bolo dieťa schopné používať rúru bezpečným spôsobom a rozumie nebezpečenstvám nesprávneho použitia.

### Inštalácia

- Ubezpečte sa, že zásuvka je riadne uzemnená. Presvedčte sa, že uzemňovací kolík na napájacom kábli nie je poškodený, ani nie je zo zástrčky odstránený. Viac informácií o uzemnení získate v zákazníckom informačnom centre spoločnosti LG Electronics.
- Tento spotrebič musí byť uzemnený. Vodiče v sieťovom kábli majú farby podľa nasledujúcich kódov:
  - MODRÁ: nulový
  - HNEDÁ: živý
  - ZELENÁ a ŽLTÁ: uzemňovací
- Keďže farby vodičov v sieťovom kábli tohto spotrebiča nemusia zodpovedať farebným označeniam označujúcim svorky vo vašej zástrčke, postupujte nasledovne:
  - Vodič, ktorý má MODRÚ farbu, sa musí pripojiť k svorke, ktorá je označená písmenom N alebo má ČIERNU farbu.
  - Vodič, ktorý má HNEDÚ farbu, sa musí pripojiť k svorke, ktorá je označená písmenom L alebo má ČERVENÚ farbu.

## 8 DÔLEŽITÉ BEZPEČNOSTNÉ POKYNY

---

- Vodič, ktorý má ZELENÚ a ŽLTÚ alebo ZELENÚ farbu, sa musí pripojiť k svorke, ktorá je označená písmenom G alebo symbolom uzemnenia.

⊕ Symbol uzemnenia

- Tento spotrebič zahŕňa uzemnenie na funkčné účely.
- Ak je napájací kábel poškodený, musí ho vymeniť výrobca, jeho servisný zástupca alebo podobne kvalifikovaná osoba, aby nedošlo k ohrozeniu. Nesprávne použitie môže spôsobiť vážne poškodenie elektrickým prúdom.
- Spotrebič sa napája zo zostavy predlžovacieho kábla alebo elektrického prenosného zásuvkového zariadenia, pričom zostava predlžovacieho kábla na elektrickom prenosnom zásuvkovom zariadení sa musí umiestniť tak, aby nebola vystavená špliechaniu ani prenikaniu vlhkosti.
- Ak je napájací kábel alebo zástrčka poškodená alebo otvory v zásuvke sú uvoľnené, kábel nepoužívajte a kontaktujte autorizované servisné stredisko.

### Prevádzka

- Deti by nemali mať dovolené hrať sa s príslušenstvom ani vešať sa na dvierka alebo akúkoľvek časť spotrebiča.
- Keď sa spotrebič používa v kombinovanom režime, deti by ho mali používať len pod dozorom dospelšej osoby kvôli vytváraným teplotám.
- Spotrebič nikdy nepoužívajte, keď je prázdny. Počas používania by sa mali v spotrebiči vždy nachádzať potraviny alebo voda, aby absorbovali mikrovlnnú energiu.
- Ak je spotrebič poškodený, nepoužívajte ho. Obzvlášť dôležité je, aby sa dvierka rúry správne zatvárali a aby nedošlo k poškodeniu: (1) dvierok (ohnuté), (2) pántov a západiek (zlomené alebo uvoľnené), (3) tesnenia dvierok a tesniacich plôch. Mohlo by to viesť k škodlivému vystaveniu nadmernej mikrovlnnej energii.
- Spotrebič nepoužívajte na odvlhčovanie (príkladom je používanie mikrovlnnej rúry s mokrymi novinami, oblečením, hračkami, elektrickými zariadeniami, domácim miláčikom alebo dieťaťom atď.).

Môže pri tom dôjsť k vážnemu poškodeniu bezpečnosti, napríklad k vzniku požiaru, popáleniu alebo náhlej smrti v dôsledku zasiahnutia elektrickým prúdom.

- Dbajte na to, aby ste v každom prevádzkovom režime používali správne príslušenstvo. Nesprávne použitie by mohlo viesť k poškodeniu rúry a príslušenstva, alebo by mohlo spôsobiť iskrenie a vznik požiaru.

## UPOZORNENIE

### UPOZORNENIE

- Aby ste pri používaní tohto spotrebiča znížili riziko zranenia osôb, poruchy alebo poškodenia výrobku alebo majetku, dodržiavajte základné bezpečnostné opatrenia vrátane opatrení, ktoré sa uvádzajú nižšie:

### Inštalácia

- Spotrebič nainštalujte podľa požiadaviek na inštaláciu uvedených v tomto návode.
- Ponechajte aspoň 8 cm od prednej strany dvierok rúry, aby ste predišli náhodnému prevráteniu spotrebiča.
- Pri používaní spotrebiča musí byť otočný tanier vždy na svojom mieste.
- Neblokujte výstupný otvor, ktorý je umiestnený na hornej, spodnej alebo bočnej strane spotrebiča.
- Medzi prednú stranu spotrebiča a dvierka neumiestňujte žiadne predmety (napríklad kuchynské utierky, servítky atď.).
- Aby ste predišli nebezpečenstvu neúmyselného resetovania tepelnej vypínacej poistky, nesmie sa tento spotrebič napájať cez externé vypínacie zariadenia, ako napríklad časovač, a nesmie byť pripojený k obvodu, ktorý toto zariadenie pravidelne zapína a vypína.

## 10 DÔLEŽITÉ BEZPEČNOSTNÉ POKYNY

---

### Miesto inštalácie

- 1 Mikrovlnnú rúru umiestnite na rovný povrch s výškou viac ako 85 cm.
  - Predná časť rúry by mala byť minimálne 8 cm od okraja povrchu, aby nedošlo k prevráteniu.
- 2 Na správne vetranie ponechajte aspoň 20 cm od vrchnej strany, 20 cm od bočných strán a 20 cm od zadnej strany rúry.
  - Dôležité je voľné prúdenie vzduchu okolo rúry.
  - Výstupný otvor sa nachádza na spodnej alebo bočnej strane rúry. Ak mikrovlnnú rúru používate v uzavretom priestore alebo v skrinke, prúdenie vzduchu na chladenie výrobku môže byť horšie. Môže to viesť k nižšiemu výkonu a skráteniu životnosti.

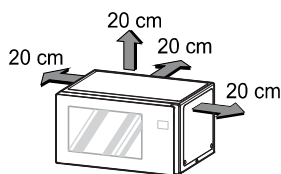

- 3 Umiestnite otočný prstenec dovnútra rúry a potom naň umiestnite sklenený podnos.
- 4 Elektrickú zástrčku zapojte do elektrickej zásuvky.
  - Neblokujte výstupný otvor, aby nedošlo k poškodeniu rúry.
  - Zabezpečte, aby bola mikrovlnná rúra jediným spotrebičom pripojeným k danej elektrickej zásuvke.
  - Ak rúra nefunguje správne, odpojte ju od elektrickej zásuvky a potom ju znova pripojte.

---

### POZNÁMKA

- Rúru neumiestňujte nad plynový alebo elektrický sporák.
- 

### Prevádzka

- Počas režimu grilovania, konvekčného režimu a automatickej prípravy pokrmov sa nedotýkajte spotrebiča (vrátane dvierok rúry,

vonkajšej časti skrinky, zadnej strany skrinky, vnútra rúry, príslušenstva a riadu). Teplota prístupných povrchov môže byť počas prevádzky spotrebiča vysoká. Bez hrubých kuchynských rukavíc hrozí nebezpečenstvo popálenia.

- Na spotrebič neumiestňujte predmety (knihu, krabicu, fľašu s vodou, vázu atď.). Spotrebič sa môže prehriať alebo vznietiť, prípadne môže predmet spadnúť a spôsobiť zranenie.
- Spotrebič nepoužívajte s otvorenými dvierkami. Mohlo by to viesť k škodlivému vystaveniu nadmernej mikrovlnnej energii.
- Nastavte správne časy prípravy pokrmov. Malé množstvá potravín vyžadujú kratší čas prípravy alebo ohrevu. Prídlhá príprava môže viesť k vznieteniu pokrmu a následnému poškodeniu spotrebiča.
- Nepoužívajte recyklované papierové výrobky. Môžu obsahovať nečistoty, ktoré by mohli pri použití pri príprave pokrmu spôsobiť iskrenie alebo požiar.
- Nepripravujte pokrmy zabalené v papierových obrúskoch alebo novinovom papieri, pokiaľ vaša kuchárska kniha neobsahuje také pokyny pre pokrm, ktorý pripravujete.
- Nepoužívajte novinový papier namiesto papierových obrúskov na prípravu pokrmov.
- Spotrebič nepoužívajte na sušenie novín alebo oblečenia. Môžu sa vznietiť.
- Vajcia nevarujte v škrupine. Vajcia v škrupine a celé natvrdo uvarené vajcia by sa nemali ohrievať v mikrovlnných rúrach, pretože môžu vybuchnúť aj po skončení mikrovlnného ohrevu. Vo vnútri vajca sa vytvorí tlak, ktorý spôsobí jeho prasknutie.
- V spotrebiči sa nepokúšajte vyprážať. Mohlo by to viesť k náhlemu vykypeniu horúcej kvapaliny.
- Pred prípravou prepichnete šupku zemiakov, jablák alebo iného podobného ovocia či zeleniny. Mohli by prasknúť.
- Ak spozorujete (alebo vychádza) dym, vypnite alebo odpojte spotrebič od elektrickej zásuvky a nechajte zatvorené dvierka, aby sa uhasil akýkoľvek plameň.
- Postupujte podľa presných pokynov príslušného výrobcu pukancov.

## 12 DÔLEŽITÉ BEZPEČNOSTNÉ POKYNY

---

- Nikdy nepoužívajte hnedé papierové vrečko na pukanie kukurice.
- Nikdy sa nepokúšajte vytvárať pukance zo zvyšných zrníek.
- Počas vytvárania pukancov nenechávajte spotrebič bez dozoru.
- Ak po uplynutí odporúčaného času nedôjde k vytvoreniu pukancov, prestaňte s prípravou pokrmu.
- Príliš dlhá príprava by mohla viesť k vznieteniu kukurice.
- Pripojenie napájania je možné dosiahnuť pomocou prístupnej elektrickej zástrčky alebo pomocou začlenenia vypínača do pevne nainštalovaného vedenia v súlade s elektroinštalačnými predpismi. Pri použití nesprávnej zástrčky alebo vypínača môže dôjsť k úrazu elektrickým prúdom alebo vzniku požiaru.
- Všetky vetracie otvory by mali byť počas prípravy pokrmov voľné. Ak sú vetracie otvory počas prevádzky spotrebiča zakryté, spotrebič sa môže prehriať.

### Údržba

- Ak je potrebné prijať preventívne opatrenia počas používateľskej údržby, budú k dispozícii príslušné podrobnosti.
- Nádoby, podnos a policu neoplachujte ich vložením do vody bezprostredne po príprave pokrmov.
- Pred čistením vytiahnite elektrickú zástrčku z elektrickej zásuvky a nechajte spotrebič vychladnúť.
- Po príprave pokrmov vždy používajte rukavice pri vyberaní pokrmu a príslušenstva, keďže rúra a príslušenstvo budú veľmi horúce.
- Otočný tanier nechajte vychladnúť, až potom ho vyberte zo spotrebiča.
- Nedovoľte, aby sa na tesniacich plochách spotrebiča hromadili zvyšky jedla alebo čistiacich prostriedkov.
- Vnútorne a vonkajšie časti spotrebiča udržiavajte v čistote.

### Čistenie

Rúru udržiavajte čistú znútra aj zvonka. Osobitne dbajte na to, aby bol vnútorný panel dvierok a predný rám bez nánosov jedla alebo

mastnoty. Rúru čistite raz za týždeň alebo v prípade potreby aj častejšie.

- Brúsne čistiace prostriedky, drôtenky, drsné umývacie utierky, niektoré papierové utierky atď. môžu poškodiť ovládací panel a vnútorný a vonkajší povrch rúry.

#### **Čistenie vnútorného povrchu**

Na čistenie povrchov dvierok použite vlhkú handričku a utrite omrvinky medzi dvierkami a rámom. Mastné striekance odstráňte namydlenou handričkou, potom opláchnite a osušte.

- Striekance okamžite utrite vlhkou papierovou utierkou, najmä po príprave kuracieho mäsa alebo slaniny.
- Ak sa na vnútornej alebo vonkajšej strane dvierok rúry nahromadí para, panely poutierajte mäkkou handričkou.

#### **Čistenie vonkajšieho povrchu**

Vonkajší povrch rúry očistite mydlom a vodou. Opláchnite čistou vodou a potom vysušte mäkkou handričkou alebo papierovou utierkou.

- Nedovoľte, aby voda vnikla do ventilačných otvorov, aby nedošlo k poškodeniu prevádzkových častí vo vnútri rúry.
- Dvierka a tesnenie dvierok by sa mali udržiavať v čistote. Používajte iba teplú mydlovú vodu, opláchnite a potom dôkladne osušte.
- Kovové časti utierajte často vlhkou handričkou.

#### **Čistenie ovládacieho panela**

Otvorte dvierka, aby nedošlo k náhodnému spusteniu rúry. Ovládací panel poutierajte vlhkou handričkou a potom ihneď suchou handričkou. Po čistení stlačte **STOP** alebo **STOP/Clear**.

#### **Čistenie príslušenstva**

Sklenený podnos a otočný prstenec umyte v jemne penovej vode. Na silne znečistené miesta použite jemný čistiaci prostriedok a špongiu na riad. Pred použitím úplne osušte.

- Sklenený podnos a otočný prstenec sú vhodné do umývačky riadu.

## **Poznámky**



# MIKROVALOVNA PEČICA

---



SLOVENŠČINA

[www.lg.com](http://www.lg.com)

Copyright © 2024 LG Electronics. All Rights Reserved

## VSEBINSKO KAZALO

Ta priročnik lahko vsebuje slike ali vsebino, ki se razlikuje od modela, ki ste ga kupili.

Ta priročnik lahko proizvajalec dopolnjuje.

## POMEMBNA VARNOSTNA NAVODILA

POZORNO PREBERITE IN SHRANITE ZA POZNEJŠO UPORABO .....	3
OPOZORILO .....	3
POZOR .....	8





## POMEMBNA VARNOSTNA NAVODILA

### POZORNO PREBERITE IN SHRANITE ZA POZNEJŠO UPORABO

Naslednja varnostna navodila so namenjena preprečevanju nepredvidenih tveganj ali škode zaradi nevarnega ali nepravilnega delovanja naprave. Navodila so ločena na oznaki »**OPOZORILO**« in »**POZOR**«, kot je opisano v nadaljevanju.

SLOVENŠČINA

#### Varnostna sporočila

- |   |   |
|---|---|
|    | <p>Ta simbol se prikaže za označevanje zadev in postopkov, ki lahko povzročijo tveganje.</p> <p>Pozorno preberite del s tem simbolom in sledite navodilom, da se izognete tveganju.</p> |
|  | <p><b>OPOZORILO</b></p> <p>Označuje, da lahko zaradi neupoštevanja navodil pride do hudih poškodb ali smrti.</p>  |
|  | <p><b>POZOR</b></p> <p>Označuje, da lahko zaradi neupoštevanja navodil pride do manjših poškodb ali škode naprave.</p>  |
|  | <p>Ta simbol se prikaže kot opozorilo na vročo površino. Med uporabo se ne dotikajte površin, da preprečite nevarnost opeklin.</p>  |

### OPOZORILO

#### OPOZORILO

- Da bi pri uporabi naprave zmanjšali nevarnost eksplozije, požara, električnega udara ali opeklin, upoštevajte osnovne varnostne ukrepe, vključno z naslednjimi:

### **Tehnična varnost**

- Napravo lahko uporabljajo otroci, stari 8 let in več, ter osebe z zmanjšanimi telesnimi, čutnimi ali duševnimi sposobnostmi ali osebe s pomanjkanjem izkušenj in znanja, če imajo nadzor ali napotila glede varne uporabe ter se zavedajo nevarnosti uporabe. Otroci se ne smejo igrati z napravo. Otroci naprave ne smejo čistiti ali vzdrževati brez nadzora.
- Naprave ne smejo uporabljati osebe (vključno z otroki) z zmanjšanimi telesnimi, čutnimi ali duševnimi sposobnostmi ali osebe s pomanjkanjem izkušenj in znanja, razen če jih pri uporabi nadzoruje ali jim svetuje oseba, odgovorna za njihovo varnost. Nadzorujte otroke in poskrbite, da se z napravo ne bodo igrali.
- Da zmanjšate tveganje opeklin, električnega udara, požara, telesnih poškodb ali izpostavljenosti prekomerni mikrovalovni energiji pri uporabi mikrovalovne pečice, pred uporabo naprave preberite vsa navodila.
- Naprava med uporabo postane vroča. Ne dotikajte se grelnih elementov v pečici. Otroci, mlajši od 8 let, ne smejo biti blizu naprave, razen če so pod stalnim nadzorom.
- Ne poskušajte posegati v ali izvajati kakršnih koli prilagoditev ali popravil na vratih, tesnilih vrat, nadzorni plošči, varnostnih stikalih za zaklepanje ali katerem koli drugem delu pečice, kar bi vključevalo odstranitev pokrova, ki ščiti pred izpostavljenostjo mikrovalovni energiji.
- Napravo lahko razstavi, popravi ali spreminja le usposobljeno servisno osebje v pooblaščenem servisnem centru LG Electronics.
- Neizkušene osebe naj ne opravljajo servisa ali popravil, ki vključujejo odstranitev pokrova, ki ščiti pred energetske močjo mikrovalovne pečice.
- Za razliko od drugih naprav je mikrovalovna pečica naprava z visoko napetostjo in visokim električnim tokom. Nepravilna uporaba ali popravilo lahko povzročita škodljivo izpostavljenost prekomerni mikrovalovni energiji ali električni udar.
- Če so vrata ali tesnila vrat poškodovana, pečice ne smete uporabljati, dokler jih ne popravi ustrezno usposobljena oseba.

- Ne uporabljajte mikrovalovne pečice za kuhanje jajc v lupini. V lupini lahko nastane pritisk, ki povzroči, da jajca počijo.
- Tekočine in hrane ne ogrevajte v zaprtih posodah, saj se lahko takšna posoda razpoči. Pred kuhanjem ali odmrzovanjem hrane odstranite plastično embalažo. Upoštevajte, da je treba hrano v nekaterih primerih pokriti s plastično folijo za segrevanje ali kuhanje.
- Za čiščenje stekla vrat pečice ne uporabljajte grobih abrazivnih čistil ali ostrih kovinskih strgal, saj lahko opraskajo površino, kar lahko povzroči razbitje stekla.
- Mikrovalovne pečice ne postavljajte v omaro. Mikrovalovna pečica je namenjena samostoječi uporabi.
- Napravo in njen kabel hranite izven dosega otrok, mlajših od 8 let.
- Naprava ni namenjena upravljanju z zunanjim časovnikom ali ločenim sistemom za daljinsko upravljanje.
- Naprava ni primerna za uporabo v komercialne gostinske namene. Namenjena je uporabi v gospodinjstvu in podobnih namestitvah, kot so:
  - kuhinje za osebje v trgovinah, pisarnah in drugih delovnih okoljih;
  - kmetije;
  - za uporabo strank v hotelih, motelih in drugih okoljih namestitvenega tipa;
  - prenočišča, ki ponujajo zajtrk.
- Naprave ne nameščajte v mobilna vozila (avtodomi).
- Kadar pogrevate živila v plastični ali papirnati embalaži, spremljajte pečico zaradi možnosti vžiga.
- V izogib opeklinam vedno premešajte ali pretresite vsebino stekleničk za dojenčke ter preverite temperaturo.
- Uporabljajte le za mikrovalovne pečice primerne kuhinjske pripomočke. V nasprotnem primeru se lahko segrejejo in zažgejo.
  - Pred uporabo naprave odstranite kovinske vezice.
  - Ne uporabljajte lesenih posod in keramičnih posod s kovinskimi vložki (npr. zlatimi ali srebrnimi).

## 6 POMEMBNA VARNOSTNA NAVODILA

---

- Med kuhanjem v mikrovalovni pečici ne uporabljajte kovinskih posod za hrano in pijačo. Zlasti kovinski predmeti lahko povzročijo oblok v pečici, kar lahko povzroči resno škodo.
- Mikrovalovna pečica je namenjena segrevanju hrane in pijače. Sušenje hrane ali oblačil ter segrevanje grelnih blazinic, copat, gobic, vlažnih krp in podobno lahko povzroči poškodbe, vžig ali požar.
- V primeru dima takoj izključite ali izklopite pečico. Vrata pustite zaprta, saj s tem zadušite morebitni ogenj.
- Uporabljajte samo temperaturno sondo, ki je priporočena za to pečico.
  - Z neustrezno temperaturno sondo ne morete zagotoviti, da je temperatura točna.
  - Ta model nima temperaturne sonde.
- Pri segrevanju tekočin, npr. juh, omak in pijač v vaši mikrovalovni pečici
  - ne uporabljajte posod z ravnimi stranicami in ozkim vratom;
  - ne pregrevajte;
  - tekočino premešajte, preden postavite posodo v pečico in znova, ko preteče polovica časa segrevanja;
  - previdno rokujte s posodo.  
Pogrevanje pijač lahko privede do zapoznelega silovitega vretja, zato s posodo ravnajte pazljivo.
  - Po segrevanju jo za kratek čas pustite stati v napravi; ponovno previdno premešajte ali pretresite in pred zaužitjem preverite temperaturo, da se izognete opeklinam (zlasti vsebina stekleničk za hranjenje in kozarcev za otroško hrano).
- Pečico redno čistite in odstranite vse ostanke hrane. Ob neprimernem čiščenju pečice se bo stanje notranjih površin poslabšalo, kar lahko negativno vpliva na njeno življenjsko dobo in morda privede do nevarnih razmer.
- Čiščenja in vzdrževanja ne smejo izvajati otroci, razen če so stari 8 let in več in so pod nadzorom.
- Naprave ne čistite s parnim čistilnikom.

- Ne uporabljajte parnega čistilnika.
- Naprava med uporabo postane vroče. Pazite, da se ne dotaknete grelnih elementov v pečici.
- Otrokom pustite uporabljati pečico brez nadzora samo, če ste jim podali ustrezna navodila za varno uporabo pečice in če otrok razume nevarnosti nepravilne uporabe.

### Namestitev

- Poskrbite, da je vtikalna doza ustrezno ozemljena in da priključek na napajalnem kablu ni poškodovan ali odstranjen. Za več podrobnosti o ozemljitvi se obrnite na informacijski center za stranke LG Electronics.
  - Ta naprava mora biti ozemljena. Žice v napajalnem kablu so obarvane v skladu z naslednjimi kodami:
    - MODRA: nevtrarno
    - RJAVA: pod napetostjo
    - ZELENA in RUMENA: ozemljeno
  - Ker se barve žic v napajalnem kablu te naprave morda ne ujemajo z barvnimi oznakami, ki označujejo sponke v vašem vtiču, nadaljujte kot sledi:
    - Žica, ki je obarvana MODRO, mora biti priključena na priključek, ki je označen s črko N ali obarvan ČRNO.
    - Žica, ki je obarvana RJAVA mora biti priključena na terminal, ki je označen s črko L ali obarvan RDEČE.
    - Žica, ki je obarvana ZELENO in RUMENO ali ZELENO, mora biti priključena na priključek, ki je označen s črko G ali simbolom ozemljitve.
-  Simbol ozemljitve
- Ta naprava ima ozemljitveni priključek za funkcionalne namene.
  - Če se napajalni kabel poškoduje, ga morate zamenjati. To naj stori proizvajalec ali za to usposobljena oseba. Nepravilna uporaba lahko povzroči resne poškodbe električnega omrežja.

## 8 POMEMBNA VARNOSTNA NAVODILA

---

- Naprava se napaja iz podaljška kabla ali prenosne električne doze, podaljšek kabla na prenosni električni dozi mora biti nameščen tako, da ni izpostavljen brizganju ali vdoru vlage.
- Če je napajalni kabel poškodovan ali vtikalna doza razrahljana, napajalnega kabla ne uporabljajte. Obrnite se na pooblaščen servisni center.

### Delovanje

- Otroci se ne smejo igrati z dodatki ali se obešati na vrata ali kateri koli del naprave.
- Pri uporabi pečice v kombinacijskem načinu vedno nadzorujte svoje otroke zaradi temperatur, ki jih naprava proizvaja.
- Naprave nikoli ne uporabljajte, ko je prazna. Med delovanjem naj bo hrana ali voda vedno v napravi, da vpije mikrovalovno energijo.
- Ne uporabljajte naprave, če je poškodovana. Še posebej pomembno je, da se vrata pečice pravilno zaprejo in da ni poškodb: (1) vrat (upognjena), (2) tečajev in zapahov (zlomljeni ali zrahljani), (3) tesnil vrat in tesnilnih površin. To lahko povzroči škodljivo izpostavljenost prekomerni mikrovalovni energiji.
- Naprave ne uporabljajte za razvlaževanje. (npr. uporaba mikrovalovne pečice z mokrim časopisom, oblačili, igračkami, električnimi napravami, hišnimi ljubljenci ali otroki itd.) To lahko povzroči huda varnostna tveganja, kot so požar, opekline ali nenadna smrt zaradi električnega udara.
- Prepričajte se, da v vsakem načinu delovanja uporabljate ustrezne dodatke. Nepravilna uporaba lahko poškoduje vašo napravo in dodatke ali povzroči iskrenje in požar.

### POZOR

---

#### POZOR

- Da pri uporabi te naprave zmanjšate tveganje za telesne poškodbe, okvare ali poškodbe izdelka ali lastnine, upoštevajte osnovna varnostna navodila, vključno z naslednjim:
-

## Namestitev

- Napravo namestite v skladu z zahtevami za namestitev, navedenimi v tem priročniku.
- Pred prednjim delom vrat pečice naj bo vsaj 8 cm prostora, da preprečite nenamerno prevrnitev naprave.
- Ko uporabljate napravo, mora biti vrtljiva miza vedno na mestu.
- Ne blokirajte izpušne odprtine, ki se nahaja na vrhu, dnu ali ob strani naprave.
- Med sprednjo stran naprave in vrata ne postavljajte nobenih predmetov (kot so kuhinjske krpe, prtički itd.).
- Da se izognete nevarnosti zaradi nenamerne ponastavitve termične varovalke, te naprave ne smete napajati prek zunanje preklopne naprave, kot je časovnik, ali priključiti na tokokrog, ki se redno vklaplja in izklaplja.

### Mesto namestitve

- 1 Postavite mikrovalovno pečico na ravno površino, ki ni višja od 85 cm.
  - Sprednji del pečice naj bo vsaj 8 cm oddaljen od roba površine, da se ne prevrne.
- 2 Pustite vsaj 20 cm od vrha, 20 cm od stranic in 20 cm od zadnjega dela pečice za pravilno prezračevanje.
  - Prost pretok zraka okrog pečice je pomemben.
  - Izpušna odprtina se nahaja na dnu ali ob strani pečice. Če uporabljate mikrovalovno pečico v zaprtem prostoru ali omari, je lahko pretok zraka za hlajenje izdelka slabši. To lahko povzroči manjšo zmogljivost in krajšo življenjsko dobo.

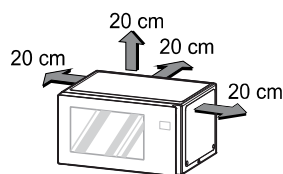

- 3 Postavite vrtljivi obroč v pečico in nanj položite steklen pladenj.

## 10 POMEMBNA VARNOSTNA NAVODILA

---

- 4 Napajalni vtič priklopite v vtičnico.
- Ne blokirajte izhoda, da preprečite okvaro pečice.
  - Mikrovalovna pečica naj bo edina naprava, priključena na vtičnico.
  - Če vaša pečica ne deluje pravilno, jo izključite iz električne vtičnice in jo nato ponovno priključite.

---

### OPOMBA

- Pečice ne postavljajte nad plinsko ali električno kuhhalno ploščo.
- 

### Delovanje

- Ne dotikajte se naprave (vključno z vrati pečice, zunanjo omarico, zadnjo omarico, notranjostjo pečice, dodatki in posodo) med načinom žara, načinom konvekcije in samodejnim kuhanjem. Med delovanjem naprave je lahko temperatura dostopnih površin visoka. Obstaja nevarnost opeklin, razen če nosite debele kulinarične rokavice.
- Na napravo ne postavljajte predmetov (knjig, škatel, steklenic vode, vaz itd.). Naprava se lahko pregreje, vname, lahko pa tudi pade predmet in povzroči telesne poškodbe.
- Naprave ne uporabljajte z odprtimi vrati. Povzroči lahko škodljivo izpostavljenost prekomerni mikrovalovni energiji.
- Pravilno nastavite čas kuhanja. Majhne količine hrane zahtevajo krajši čas kuhanja ali segrevanja. Prekomerno kuhanje lahko povzroči, da se hrana vname in posledično poškoduje vašo napravo.
- Ne uporabljajte izdelkov iz recikliranega papirja. Lahko vsebujejo nečistoče, ki lahko pri kuhanju povzročijo iskre ali požare.
- Ne kuhajte hrane, zavite v papirnate brisače ali časopis, razen če vaša kuharska knjiga vsebuje takšna navodila za hrano, ki jo kuhate.
- Za kuhanje ne uporabljajte časopisa namesto papirnatih brisač.
- Naprave ne uporabljajte za sušenje časopisov ali oblačil. Lahko se vnamejo.
- Ne kuhajte jajc v lupini. Jajc v lupini in celih trdo kuhanih jajc ne segrevajte v mikrovalovni pečici, ker lahko eksplodirajo tudi po

končanem segrevanju v mikrovalovni pečici. Znotraj jajca se bo povečal pritisk, zaradi česar bo počilo.

- Ne poskušajte cvreti v vaši napravi. To lahko povzroči, da vroča tekočina prekipi.
- Krompirju, jabolkom ali podobnemu sadju ali zelenjavi pred kuhanjem preluknjajte lupino, sicer lahko počijo.
- V primeru dima takoj izključite ali izklopite pečico. Vrata pustite zaprta, saj s tem zadušite morebitni ogenj.
- Natančno sledite navodilom posameznega proizvajalca pokovke.
  - Za pripravo pokovke nikoli ne uporabljajte rjavih papirnatih vrečk.
  - Ne poskušajte speči preostalih zrn.
  - Med pečenjem pokovke ne puščajte naprave brez nadzora.
  - Če koruza po predlaganem času ne počí, prenehajte s peko.
  - Zaradi prekomerne peke se koruza lahko vname.
- Za napajanje poskrbite, da je vtič dostopen ali pa v obstoječo napeljavo priključite stikalo v skladu s pravili za ožičenje. Uporaba neustreznega vtiča ali stikala lahko povzroči električni udar ali požar.
- Med kuhanjem morajo biti vse zračne odprtine proste. Če so zračne odprtine med delovanjem naprave pokrite, se lahko naprava pregreje.

### Vzdrževanje

- Po potrebi med vzdrževanjem upoštevajte varnostna navodila, ustrezne podrobnosti bodo podane.
- Posod, pladnjevi in rešetki ne izpirajte z vodo takoj po kuhanju v pečici.
- Pred čiščenjem izključite napajalni vtič in pustite, da se pečica ohladi.
- Pri odstranjevanju hrane in dodatkov po kuhanju vedno nosite rokavice, saj bodo pečica in dodatki zelo vroči.
- Pustite, da se vrtljivi krožnik ohladi, preden ga odstranite iz naprave.
- Ne dovolite, da bi se ostanki hrane ali čistil nabirali na tesnilnih površinah naprave.
- Notranjost in zunanost naprave naj bosta čisti.

### Čiščenje

Pečica naj bo čista znotraj in zunaj. Posebej pazite, da na notranji plošči vrat in sprednjem okvirju ne bo hrane ali maščobe. Očistite pečico tedensko oziroma po potrebi pogosteje.

- Abrazivna čistila, gobice iz jeklene volne, grobe krpe za pranje, nekatere papirnate brisače itd. lahko poškodujejo nadzorno ploščo ter notranjost in zunanost pečice.

### Čiščenje notranjosti

Z vlažno krpo očistite površine vrat in obrišite drobtine med vrati in okvirjem. Mastne madeže odstranite s krpo, namočeno v milnico, nato sperite in posušite.

- Poškropljene dele takoj obrišite z mokro papirnato brisačo, zlasti po kuhanju piščanca ali slanine.
- Če se para nabira znotraj ali zunaj vrat pečice, obrišite stranice z mehko krpo.

### Čiščenje zunanosti

Zunanost pečice očistite z milom in vodo. Sperite s čisto vodo in posušite z mehko krpo ali papirnato brisačo.

- Pazite, da voda ne prodre v prezračevalne odprtine. S tem preprečite poškodbe mehanskih delov v notranjosti pečice.
- Vrata in tesnila vrat naj bodo čista. Uporabljajte samo toplo vodo z milom, sperite in temeljito posušite.
- Kovinske dele pogosto obrišite z vlažno krpo.

### Čiščenje nadzorne plošče

Odprite vrata, da preprečite nenameren zagon pečice. Obrišite z vlažno krpo in takoj nato s suho krpo. Po čiščenju pritisnite **STOP** ali **STOP/Clear**.

### Čiščenje dodatkov

Stekleni pladenj in vrtljivi obroč operite z blago milnico. Za močno umazane dele uporabite blago čistilo in gobo za čiščenje. Pred uporabo popolnoma posušite.

- Stekleni pladenj in vrtljivi obroč sta primerna za pomivanje v pomivalnem stroju.



# HORNO MICROONDAS

---



ESPAÑOL

[www.lg.com](http://www.lg.com)

Copyright © 2024 LG Electronics. Todos los derechos reservados

# ÍNDICE

Este manual puede contener imágenes o contenido diferente del modelo que haya adquirido.  
Este manual está sujeto a revisión por parte del fabricante.

## INSTRUCCIONES DE SEGURIDAD IMPORTANTES

LEER ATENTAMENTE Y MANTENER COMO REFERENCIA FUTURA.....	3
ADVERTENCIA .....	3
PRECAUCIÓN .....	9

## INSTRUCCIONES DE SEGURIDAD IMPORTANTES

### LEER ATENTAMENTE Y MANTENER COMO REFERENCIA FUTURA

Las siguientes instrucciones de seguridad tienen por objetivo evitar riesgos imprevistos o daños derivados de un funcionamiento poco seguro o incorrecto del aparato. Las instrucciones están separadas en 'ADVERTENCIA' y 'PRECAUCIÓN', conforme se describe a continuación.

ESPAÑOL

#### Mensajes de seguridad



Este símbolo se muestra para indicar cuestiones y funcionamientos que pueden causar riesgos. Lea la parte con este símbolo detenidamente y siga las instrucciones para evitar riesgos.



#### **ADVERTENCIA**

Indica que, de no seguirse las instrucciones, pueden producirse lesiones graves o la muerte.



#### **PRECAUCIÓN**

Indica que, de no seguirse las instrucciones, pueden producirse lesiones menos graves o daños en el aparato.



Este símbolo se muestra para alertar ante una superficie caliente. No toque las superficies durante el uso para prevenir peligros por quemaduras.

### ADVERTENCIA

#### **ADVERTENCIA**

- Para reducir el riesgo de explosión, incendio, muerte, descarga eléctrica, lesiones o quemaduras a personas al utilizar este producto, siga instrucciones básicas de seguridad, entre las que se encuentran las siguientes:

### **Seguridad técnica**

- Este microondas puede ser usado por niños mayores de 8 años y personas con discapacidades físicas, sensoriales o mentales o falta de experiencia y conocimientos, siempre y cuando estén bajo supervisión o hayan recibido instrucciones sobre el uso del aparato de forma segura y comprenden los peligros que entraña su uso. Los niños no deben jugar con el aparato. La limpieza y mantenimiento no debe ser realizada por niños sin supervisión.
- Este electrodoméstico no está previsto para ser utilizado por personas (niños incluidos) con capacidades físicas, sensoriales o mentales disminuidas o sin experiencia o conocimientos, a menos que una persona responsable de su seguridad las supervise o les facilite instrucciones relativas al uso del electrodoméstico. Se debe supervisar a los niños para asegurarse de que no jueguen con el electrodoméstico.
- Lea todas las instrucciones antes de utilizar el aparato para reducir el riesgo de quemaduras, descargas eléctricas, incendios, lesiones a personas o exposición a un exceso de energía de microondas al utilizar el horno de microondas.
- Durante el uso el aparato se calienta. Debe tener cuidado para evitar tocar los elementos que se calientan dentro del horno. Los niños menores de 8 años deben mantenerse alejados, a menos que estén supervisados continuamente.
- No intente manipular, ni realizar ajustes o reparaciones en la puerta, en las juntas de la puerta, en el panel de control, en los interruptores de seguridad o en cualquier otra parte del horno que implique la retirada de cualquier cubierta que proteja de la exposición a la energía de microondas.
- Solo una persona cualificada de servicio técnico del centro de servicio técnico de LG Electronics podrá desmontar, reparar o modificar el aparato.
- Es peligroso que alguien que no sea una persona competente lleve a cabo cualquier operación de servicio técnico o reparación que implique la retirada de una cubierta que proteja de la exposición a la energía de microondas.

- A diferencia de otros aparatos, el horno microondas es un equipo de alta tensión y alta corriente eléctrica. Un uso o reparación inadecuados podrían dar lugar a una exposición perjudicial a energía de microondas excesiva o a una descarga eléctrica.
- En caso de daños en las puerta o juntas de la puerta, el horno no se debe encender hasta que haya sido reparado por una persona competente.
- No utilice el horno microondas para cocinar huevos con cáscara. Podría acumularse presión en el interior de la cáscara, provocando su rotura.
- Ni los líquidos ni otros alimentos deben calentarse en recipientes cerrados, ya que pueden explotar. Retire el envoltorio de plástico de los alimentos antes de cocinarlos o descongelarlos. No obstante, tenga en cuenta que en algunos casos los alimentos deben estar cubiertos con una película de plástico, para calentarlos o cocinarlos.
- No utilice limpiadores abrasivos ni raspadores metálicos afilados para limpiar el vidrio de la puerta del horno, ya que pueden rayar la superficie, lo que podría provocar la rotura del vidrio.
- El horno microondas no debe colocarse en un armario. El horno microondas está diseñado para ser utilizado de forma independiente.
- Mantenga el aparato y su cable fuera del alcance de los niños menores de 8 años.
- El aparato no está diseñado para ser manejado por medio de un temporizador externo o un sistema de control remoto independiente.
- Este aparato no debe utilizarse para fines de restauración comercial. Este aparato está diseñado para ser usado en el hogar y en aplicaciones similares como:
  - Áreas de cocina del personal en tiendas, oficinas y otros entornos laborales;
  - Casa rural;
  - Clientes de hoteles, moteles, casas de campo y otros entornos residenciales;

## 6 INSTRUCCIONES DE SEGURIDAD IMPORTANTES

---

- Entornos tipo hostel.
- No instale este aparato en el interior de vehículos móviles (autocaravanas).
- Al calentar alimentos en contenedores de plástico o papel, esté atento al horno debido a la posibilidad de ignición.
- El contenido de los biberones y de los tarros de comida para bebés deberá ser removido o agitado, y se deberá comprobar la temperatura antes de su consumo, con el fin de evitar quemaduras.
- Únicamente utilice utensilios adecuados para su uso en hornos microondas. Dado que estos podrían calentarse y carbonizarse.
  - Retire cualquier brida metálica antes de utilizar el aparato.
  - No utilice recipientes de madera ni recipientes de cerámica con incrustaciones metálicas (p. ej., oro o plata).
  - No se pueden usar recipientes metálicos para alimentos y bebidas durante la cocción con microondas. Especialmente los objetos metálicos podrían formar un arco eléctrico en el horno, lo que puede causar graves daños.
- El horno microondas está destinado a calentar alimentos y bebidas. El secado de alimentos o prendas de vestir y el calentamiento de almohadillas para calentar, zapatillas, esponjas, paños húmedos y similares podrían provocar riesgos de lesiones, ignición o incendio.
- Si se observa (o se emite) humo, apague o desenchufe el aparato y mantenga la puerta cerrada para sofocar cualquier posible llama.
- Utilice únicamente la sonda de temperatura recomendada para este horno.
  - No es posible asegurar que la temperatura sea exacta con una sonda de temperatura inadecuada.
  - Este modelo no dispone de una sonda de temperatura.
- Cuando caliente líquidos, por ejemplo, sopas, salsas y bebidas en su horno microondas,
  - Evite utilizar recipientes de lados rectos con cuellos estrechos.
  - No caliente en exceso.

- Remueva el líquido antes de introducir el recipiente en el horno y de nuevo a mitad del tiempo de calentamiento.
- Tenga cuidado cuando maneje el contenedor.

Al calentar bebidas en el microondas se puede producir un hervor eruptivo, por lo tanto, tenga cuidado al manejar el recipiente calentado.

- Después de calentarlo, déjelo reposar en el aparato durante un tiempo breve; remuévalo o agítelo de nuevo con cuidado y compruebe su temperatura antes de consumirlo para evitar quemaduras (especialmente, el contenido de los biberones y tarros de comida para bebés).
- El horno debe limpiarse con regularidad y deben eliminarse los depósitos de alimentos. Si no se mantiene el horno en condiciones adecuadas de limpieza, podría producirse un deterioro de la superficie que podría afectar negativamente a la vida útil del aparato y posiblemente provocar una situación de peligro.
- La limpieza y el mantenimiento por parte del usuario no deben ser realizados por niños, a menos que tengan una edad superior a los 8 años y estén supervisados.
- El microondas no debe ser limpiado con un limpiador de vapor.
- El limpiador de vapor no se debe usar.
- Durante el uso el aparato se calienta. Se debe tener cuidado para evitar tocar elementos que se calienten dentro del horno.
- Sólo permita que los niños usen el horno sin supervisión cuando se hayan dado instrucciones adecuadas para que el niño pueda usar el horno de forma segura y entienda los peligros de un uso inadecuado.

### **Instalación**

- Asegúrese de que la toma de corriente esté correctamente conectada a tierra, y de que la toma de tierra del cable de alimentación no esté dañada o quitada de la clavija de alimentación. Para más detalles sobre conexiones a tierra, pregunte en un centro de información al cliente de LG Electronics.

## 8 INSTRUCCIONES DE SEGURIDAD IMPORTANTES

---

- Este aparato debe estar conectado a tierra. Los cables de la red eléctrica están coloreados de acuerdo con los siguientes códigos:
  - AZUL: Neutro
  - MARRÓN: Fase
  - VERDE y AMARILLO: Tierra
- Dado que los colores de los cables del cable de alimentación de este aparato podrían no coincidir con las marcas de color que identifican los terminales de su enchufe, proceda de la siguiente manera:
  - El cable de color AZUL debe conectarse al terminal marcado con la letra N o de color NEGRO.
  - El cable de color MARRÓN debe conectarse al terminal marcado con la letra L o de color ROJO.
  - El cable que sea de color VERDE y AMARILLO o VERDE debe conectarse al terminal que esté marcado con la letra G o símbolo de tierra.

### Símbolo de tierra

- Este aparato incorpora una conexión a tierra con fines funcionales.
- Si el cable de alimentación está dañado, debe ser sustituido por el fabricante, su agente de servicio técnico o personas con cualificación similar para evitar un peligro. El uso inadecuado puede causar graves daños eléctricos.
- El aparato se alimenta de un juego de extensión de cable o de un dispositivo de toma de corriente eléctrica portátil; el juego de extensión de cable o el dispositivo de toma de corriente eléctrica portátil deben colocarse de manera que no estén expuestos a salpicaduras o a la entrada de humedad.
- Si el cable de alimentación está dañado o el hueco de la toma de corriente está suelto, no utilice el cable de alimentación y póngase en contacto con un centro de servicio autorizado.

## **Funcionamiento**

- No deje que los niños jueguen con los accesorios o se cuelguen de la puerta ni de cualquier parte del aparato.

- Cuando el aparato funciona en modo de combinación, los niños sólo deben utilizarlo bajo la supervisión de un adulto debido a las temperaturas que se generan.
- No utilice nunca el aparato cuando esté vacío. Debe haber siempre alimentos o agua en el aparato durante el funcionamiento para absorber la energía de las microondas.
- No utilice el aparato si está dañado. Es especialmente importante que la puerta del horno se cierre correctamente y que no existan daños en (1) la puerta (doblada), (2) las bisagras y pestillos (rotos o aflojados), (3) las juntas de la puerta y las superficies de sellado. Se podría provocar una exposición perjudicial debido a un exceso de energía de microondas.
- No utilice el aparato para deshumidificar. (por ejemplo, hacer funcionar el horno microondas con periódicos mojados, ropa, juguetes, aparatos eléctricos, mascotas o niños, etc.) Podría provocar graves daños a la seguridad como incendios, quemaduras o la muerte súbita debido a descargas eléctricas.
- Asegúrese de utilizar los accesorios adecuados en cada modo de funcionamiento. Un uso inadecuado podría dañar su aparato y los accesorios, o podría provocar chispas y un incendio.

## PRECAUCIÓN

### PRECAUCIÓN

- Para reducir el riesgo de lesiones a personas, funcionamiento erróneo o daños al producto o a la propiedad cuando use este aparato, siga las siguientes instrucciones básicas de seguridad:

### Instalación

- Instale el aparato de acuerdo con los requisitos de instalación que aparecen en este manual.
- Deje al menos 8 cm de distancia con respecto a la parte frontal de la puerta del horno para evitar que el aparato se vuelque accidentalmente.

## 10 INSTRUCCIONES DE SEGURIDAD IMPORTANTES

---

- El plato giratorio debe estar siempre en su sitio cuando haga funcionar el aparato.
- No obstruya la salida de humos situada en la parte superior, inferior o lateral del aparato.
- No coloque ningún objeto (como paños de cocina, servilletas, etc.) entre la cara frontal del aparato y la puerta.
- Con el fin de evitar peligros debido a un reajuste inadvertido de la desconexión térmica, no se debe suministrar energía eléctrica a este aparato a través de un dispositivo de conmutación externo, como puede ser un temporizador, ni conectarse a un circuito que se active o desactive regularmente por la compañía eléctrica.

### Localización de instalación

- 1 Coloque el horno microondas sobre una superficie plana de más de 85 cm de altura.
  - La parte frontal del horno debe estar al menos a 8 cm del extremo de la superficie para evitar que se vuelque.
- 2 Deje al menos 20 cm desde la parte superior, 20 cm desde los lados y 20 cm desde la parte posterior del horno para disponer de una ventilación adecuada.
  - Es importante que el aire circule libremente alrededor del horno.
  - En la parte inferior o en el lateral del horno se encuentra una salida de aire. Si utiliza el horno microondas en un espacio cerrado o encastrado, el flujo de aire para enfriar el producto podría ser deficiente. Esto podría resultar en un menor rendimiento y una vida útil más corta.

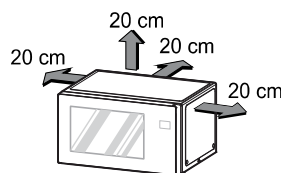

- 3 Coloque el anillo giratorio dentro del horno y coloque la bandeja de vidrio encima.

- 4 Inserte el enchufe de alimentación en una toma de corriente.
- No bloquee la toma de corriente para evitar que se dañe el horno.
  - Asegúrese de que el horno microondas es el único aparato conectado a la toma de corriente.
  - Si el horno no funciona correctamente, desenchúfelo de la toma de corriente y vuelva a enchufarlo.

**NOTA**

- No coloque el horno sobre una cocina de gas o eléctrica.

**Funcionamiento**

- No toque el aparato (incluyendo la puerta del horno, el mueble exterior, el mueble trasero, la cavidad del horno, los accesorios y la vajilla) durante el modo grill, el modo convección y los funcionamientos de cocción automática. La temperatura de las superficies accesibles podría ser alta cuando el aparato esté en funcionamiento. Hay peligro de sufrir quemaduras si no se pone guantes gruesos de cocina.
- No coloque ningún objeto (un libro, una caja, una botella de agua, un jarrón, etc.) sobre el aparato. El aparato podría sobrecalentarse o incendiarse, o el objeto podría caerse, provocando lesiones a las personas.
- No utilice el aparato con la puerta abierta. Podría producirse una exposición perjudicial a un exceso de energía de microondas.
- Ajuste correctamente los tiempos de cocción. Las pequeñas cantidades de alimentos requieren un tiempo de cocción o calentamiento más corto. Una cocción excesiva podría provocar que se prendan los alimentos y los consiguientes daños al aparato.
- No utilice productos de papel reciclado. Podrían contener impurezas que podrían a su vez provocar chispas o incendios cuando se utilizan para cocinar.
- No cocine alimentos envueltos en toallitas de papel o en papel de periódico, a menos que su libro de cocina contenga instrucciones para el alimento que está cocinando.

## 12 INSTRUCCIONES DE SEGURIDAD IMPORTANTES

---

- No utilice papel de periódico en lugar de toallitas de papel para cocinar.
- No utilice el aparato para secar periódicos o ropa. Podrían incendiarse.
- No cocine huevos con cáscara. Los huevos con cáscara y los huevos duros enteros no deben calentarse en los hornos de microondas, ya que podrían explotar, incluso después de haber terminado el calentamiento en el microondas. Se acumulará presión en el interior del huevo, que estallará.
- No intente freír con aceite en su aparato. Podría producirse una ebullición repentina del líquido caliente.
- Perfore la piel de las patatas, manzanas o cualquier otra fruta o verdura antes de cocinarla. Podrían reventar.
- Si se observa (o se emite) humo, apague o desenchufe el aparato y mantenga la puerta cerrada para sofocar cualquier posible llama.
- Siga las instrucciones exactas dadas por cada fabricante para su producto de palomitas.
  - Nunca utilice una bolsa de papel marrón para hacer palomitas.
  - No intente nunca hacer estallar los granos sobrantes.
  - No deje el aparato desatendido mientras el maíz está explotando.
  - Si el maíz no explota después de los tiempos sugeridos, interrumpa la cocción.
  - Una cocción excesiva podría hacer que el maíz se incendie.
- La conexión a la red eléctrica podría realizarse teniendo el enchufe accesible o incorporando un interruptor en el cableado fijo de acuerdo con las normas de cableado. El uso de un enchufe o un interruptor inadecuado puede provocar una descarga eléctrica o un incendio.
- Todas las salidas de aire deben mantenerse libres durante la cocción. Si se tapan las salidas de aire durante el funcionamiento del aparato, éste podría sobrecalentarse.

## Mantenimiento

- Si fuera necesario tomar precauciones durante el mantenimiento del usuario, se proporcionarán los detalles oportunos.
- No enjuague los recipientes, la bandeja y la rejilla colocándolos en agua inmediatamente después de la cocción.
- Desenchufe el cable de alimentación y deje que se enfríe antes de limpiarlo.
- Utilice siempre guantes cuando saque alimentos y accesorios después de la cocción, ya que el horno y los accesorios estarán muy calientes.
- Deje que se enfríe el plato giratorio antes de sacarlo del aparato.
- No deje que se acumulen restos de comida ni de limpiador en las superficies de sellado del aparato.
- Mantenga limpios el interior y el exterior del aparato.

## Limpieza

Mantenga el horno limpio por dentro y por fuera. Ponga especial cuidado en mantener el panel interior de la puerta y el marco frontal sin restos de alimentos o grasa acumulada. Limpie su horno semanalmente o más a menudo, si es necesario.

- Los limpiadores abrasivos, las esponjas de lana de acero, los paños ásperos de limpieza y algunas toallitas de papel, etc., pueden dañar el panel de control y el interior y el exterior del horno.

### Limpieza del interior

Utilice un paño húmedo para limpiar las superficies de la puerta y eliminar los restos de migas entre la puerta y el marco. Elimine las salpicaduras de grasa con un paño jabonoso y luego aclare y seque.

- Frote inmediatamente las salpicaduras con una toallita de papel húmeda, especialmente después de cocinar pollo o beicon.
- Si se acumula vapor dentro o fuera de la puerta del horno, frote los paneles con un paño suave.

### Limpieza del exterior

Limpie el exterior del horno con jabón y agua. Aclare con agua limpia y seque con un paño suave o una toallita de papel.

## 14 INSTRUCCIONES DE SEGURIDAD IMPORTANTES

---

- No permita que el agua se cuele en las aberturas de ventilación para evitar que se dañen las piezas de funcionamiento del interior del horno.
- La puerta y las juntas de la puerta deben mantenerse limpias. Utilice sólo agua tibia jabonosa, enjuague y seque bien.
- Frote con frecuencia las partes metálicas con un paño húmedo.

### **Limpieza del panel de control**

Abra la puerta para prevenir que el horno se encienda accidentalmente. Frote con un paño húmedo inmediatamente seguido de un paño seco. Presione **STOP** o **STOP/Clear** después de limpiar.

### **Limpieza de los accesorios**

Lave la bandeja de vidrio y el anillo giratorio con agua tibia espumosa. Para las áreas con suciedad abundante, utilice un limpiador neutro y una esponja para restregar. Seque completamente antes del uso.

- La bandeja de vidrio y el anillo giratorio son aptos para su uso en el lavavajillas.



# MIKROVALË

---



SHQIP

[www.lg.com](http://www.lg.com)

Copyright © 2024 LG Electronics. All Rights Reserved

## TABELA E PËRMBAJTJES

Ky manual mund të përmbajë figura ose materiale të ndryshme nga modeli që keni blerë.  
Ky manual mund të rishikohet nga prodhuesi.

### UDHËZIME TË RËNDËSISHME SIGURIE

LEXONI ME KUJDES UDHËZIMET DHE RUAJINI ATO PËR REFERENCË NË TË ARDHMEN .....	3
PARALAJMËRIM.....	3
KUJDES.....	9

## UDHËZIME TË RËNDËSISHME SIGURIE

### LEXONI ME KUJDES UDHËZIMET DHE RUAJINI ATO PËR REFERENCË NË TË ARDHMEN

Direktivat e mëposhtme të sigurisë janë bërë për të parandaluar rreziqet e paparashikueshme nga përdorimi i pasigurt ose i gabuar i produktit. Direktivat janë ndarë në '**PARALAJMËRIM**' dhe '**KUJDES**' siç tregohet më poshtë.

#### Mesazhe Sigurie



Ky simbol shfaqet për të treguar çështjet dhe operacionet që mund të shkaktojnë rrezik.

Lexoni pjesën me këtë simbol me kujdes dhe ndiqni udhëzimet në mënyrë që të shmangni rrezikun.

#### **PARALAJMËRIM**



Kjo tregon se mosndjekja e udhëzimeve mund të shkaktojë dëmtime serioze ose vdekje.

#### **KUJDES**



Kjo tregon se mosndjekja e udhëzimeve mund të shkaktojë lëndime të vogla ose dëmtim të pajisjes.



Ky simbol shfaqet për të sinjalizuar se ka një sipërfaqe të nxehtë. Mos prekni sipërfaqet gjatë përdorimit për të parandaluar rrezikun ndaj djegies.

### PARALAJMËRIM

#### **PARALAJMËRIM**

- Për të reduktuar rrezikun e zjarrit, goditjeve elektrike ose dëmtimeve të personave kur përdorni produktin, duhet të ndiqen masat bazë të sigurisë, përfshirë të mëposhtmet.

### **Siguria teknike**

- Kjo pajisje mund të përdoret nga fëmijët e moshës 8 vjeç e sipër dhe nga persona me aftësi të kufizuara fizike, ndijore ose mendore ose me mungesë përvoje dhe njohurie nëse mbikëqyren ose udhëzohen në lidhje me përdorimin e pajisjes në një mënyrë të sigurt dhe i kuptojnë rreziqet që përfshihen. Fëmijët nuk duhet të luajnë me pajisjen. Pastrimi dhe mirëmbajtja nuk duhet të bëhet nga fëmijët pa mbikëqyrje.
- Pajisja nuk është bërë për t'u përdorur nga persona (përfshirë fëmijët) me aftësi të kufizuara fizike, ndijore ose mendore, ose me mungesë përvoje dhe njohurie, përveç nëse mbikëqyren ose udhëzohen në lidhje me përdorimin e pajisjes nga një person përgjegjës për sigurinë e tyre. Fëmijët duhet të mbikëqyren për t'u siguruar që të mos luajnë me pajisjen.
- Për të zvogëluar rrezikun e djegieve, goditjeve elektrike, zjarrit, lëndimit të personave ose ekspozimit ndaj energjisë së tepërt të mikrovalës kur përdorni furrën me mikrovalë, lexoni të gjitha udhëzimet përpara se të përdorni pajisjen.
- Gjatë përdorimit, pajisja nxehet. Duhet pasur kujdes që të shmangët prekja e elementeve ngrohëse brenda furrës. Fëmijët nën 8 vjeç duhet të mbahen larg, përveç rasteve kur mbikëqyren vazhdimisht.
- Mos u përpiqni të ngatërroni ose bëni ndonjë rregullim ose riparim në derën, fiksuesit e derës, panelin e kontrollit, çelësat e kyçjes së sigurisë ose ndonjë pjesë tjetër të furrës që përfshin heqjen e çdo mbulese që të mbron nga ekspozimi ndaj energjisë së mikrovalës.
- Vetëm personeli i kualifikuar i shërbimit nga qendra e shërbimit të LG Electronics duhet të bëjë çmontimin, riparimin ose modifikimin e pajisjes.
- Është e rrezikshme për këdo tjetër përveç një personi kompetent të kryejë ndonjë operacion shërbimi ose riparimi që përfshin heqjen e një mbulese që siguron mbrojtje kundër ekspozimit ndaj energjisë së mikrovalës.
- Ndryshe nga pajisjet e tjera, furra me mikrovalë është një pajisje me tension të lartë dhe me rrymë të lartë elektrike. Përdorimi ose riparimi jo i duhur mund të shkaktojë ekspozim të dëmshëm ndaj energjisë së tepërt të mikrovalës ose goditje elektrike.

- Nëse dera ose gomat e derës janë dëmtuar, furra nuk duhet të përdoret derisa të riparohet nga një person kompetent.
- Mos përdorni furrën me mikrovalë për të gatuar vezët në lëvozhgë. Mund të krijohet presion brenda guaskës, duke bërë që ajo të shpërthejë.
- Lëngjet dhe ushqimet e tjera nuk duhet të ngrohen në enë të mbyllura, pasi ato mund të shpërthejnë. Hiqeni paketimin plastik nga ushqimi përpara se ta gatuar ose ta ngrini. Megjithatë, vini re se në disa raste ushqimi duhet të mbulohet me paketim plastik, për ngrohje ose gatim.
- Mos përdorni pastrues të ashpër gërryes ose kruese metalike të mprehta për të pastruar xhamin e derës së furrës, pasi ato mund të gërvishin sipërfaqen, gjë që mund të çojë në thyerjen e xhamit.
- Furra me mikrovalë nuk duhet të vendoset në bufe. Furra me mikrovalë është përcaktuar të përdoret në gjendje të lirë.
- Mbajeni pajisjen dhe kordonin e saj larg fëmijëve më pak se 8 vjeç.
- Pajisja nuk është caktuar të përdoret me kohëmatës të jashtëm ose një sistem të veçantë telekomandimi.
- Kjo pajisje nuk duhet të përdoret për qëllime tregtare ushqimore. Kjo pajisje mendohet të përdoret në shtëpi dhe në përdorime të ngjashme si:
  - Në hapësirat e kuzhinave të stafit në dyqane, zyra dhe mjedise të tjera pune;
  - Në shtëpi në ferma;
  - Nga klientët në hotele, motele dhe ambiente të tjera rezidenciale;
  - Në ambiente me fjetje dhe mëngjes.
- Mos e instaloni këtë pajisje në automjete të lëvizshme (makinat e kampingut).
- Kur ngrohni ushqimin në enë plastike ose letre, kini kujdes furrën për shkak se mund të ndizet.
- Përmbajtja e shisheve të ushqimit dhe kavanozëve të ushqimit për fëmijë duhet të trazohet ose tundet dhe të kontrollohet temperatura përpara konsumimit, për të shmangur djegiet.

## 6 UDHËZIME TË RËNDËSISHME SIGURIE

---

- Përdorni vetëm veglat që janë të përshtatshme për përdorim në furrat me mikrovalë. Ato mund të nxehen dhe shkrihen.
  - Përpara se të përdorni pajisjen hiqni lidhësit metalikë.
  - Mos përdorni enë druri dhe enë qeramike që kanë veshje metalike (p.sh. ari ose argjendi).
  - Enët metalike për ushqim dhe pije nuk lejohen gjatë gatimit në mikrovalë. Veçanërisht objektet metalike mund të ngecin në furrë, gjë që mund të shkaktojë dëme serioze.
- Furra me mikrovalë është menduar për ngrohjen e ushqimeve dhe pijeve. Tharja e ushqimeve ose e veshjeve dhe ngrohja e jastëkëve ngrohës, shapkave, sfungjerëve, pëlhurave të lagura dhe të ngjashme mund të çojnë në rrezik lëndimi, flakë ose zjarr.
- Nëse vini re tym (ose lëshohet tym), fikenit ose hiqeni pajisjen nga priza dhe mbajeni derën të mbyllur në mënyrë që të shmangni flakët.
- Përdorni vetëm kontrolluesin e temperaturës të rekomanduar për këtë furrë.
  - Nuk mund të përcaktoni se temperatura është e saktë me një kontrollues të papërshtatshme të temperaturës.
  - Ky model nuk ofron një kontrollues të temperaturës.
- Gjatë ngrohjes së lëngjeve, p.sh. supave, salcave dhe pijeve në furrën me mikrovalë,
  - Shmangni përdorimin e enëve me anë të drejtë dhe grykë të ngushtë.
  - Mos e nxeheni shumë.
  - Përziejini lëngun përpara se ta vendosni enën në furrë dhe përsëri në gjysmën e kohës së ngrohjes.
  - Kini kujdes kur prekni enën.

Ngrohja me mikrovalë e pijeve mund të rezultojë në vonesë të vlimit shpërthyes, prandaj duhet pasur kujdes gjatë mbajtjes së enës.
  - Pas ngrohjes, lëreni të qëndrojë në pajisje për një kohë të shkurtër; përziejini ose tundeni sërish me kujdes dhe kontrolloni temperaturën e tij përpara se ta konsumoni në mënyrë që të shmangni djegiet (veçanërisht përmbajtjen e shisheve të ushqimit dhe kavanozave të ushqimit për fëmijë).

- Furra duhet pastruar rregullisht dhe çdo mbetje ushqimore duhet të hiqet. Mosmbajtja e furrës në gjendje të pastër mund të çojë në dëmtim të sipërfaqes që mund të ndikojë negativisht në jetëgjatësinë e pajisjes dhe mund të rezultojë në një situatë të rrezikshme.
- Pastrimi dhe mirëmbajtja e përdoruesit nuk duhet të bëhen nga fëmijët përveç nëse janë të moshës 8 vjeç e lart dhe të mbikëqyrur.
- Pajisja nuk duhet të pastrohet me pastruese me avull.
- Nuk duhet të përdoret pastrues me avull.
- Gjatë përdorimit, pajisja nxehet. Duhet pasur kujdes që të shmanget prekja e elementeve ngrohëse brenda furrës.
- Lejoni fëmijët të përdorin furrën pa mbikëqyrje vetëm kur janë dhënë udhëzimet e duhura, në mënyrë që fëmija të mund ta përdorë furrën në mënyrë të sigurt dhe të kuptojë rreziqet e përdorimit jo të përshtatshëm.

### Instalimi

- Sigurohuni që dalja e prizës të jetë e tokëzuar mirë dhe që kunja e tokëzimit në kordonin e energjisë të mos jetë e dëmtuar ose e hequr nga spina. Për më shumë detaje mbi tokëzimin, pyesni në një qendër informacioni për klientin të LG Electronics.
- Pajisja duhet të jetë e tokëzuar. Telat në prizën e rrjetit kanë ngjyrat përkatëse në përputhje me kodet e mëposhtme:
  - BLU: Zero (neutral)
  - KAFE: Faza
  - JESHILE dhe E VERDHË: Tokëzimi
- Nëse ngjyrat e telave në prizën e kësaj pajisjeje nuk korrespondojnë me shenjat me ngjyra që identifikojnë terminalet në prizën tuaj, veproni si më poshtë:
  - Teli me ngjyrë BLU duhet të lidhet me terminalin i cili është i shënuar me shkronjën N ose me ngjyrë të ZEZË.
  - Teli me ngjyrë KAFE duhet të lidhet me terminalin i cili shënohet me shkronjën L ose me ngjyrë të KUQE.

## 8 UDHËZIME TË RËNDËSISHME SIGURIE

---

- Teli me ngjyrë JESHILE & TË VERDHË ose JESHILE duhet të lidhet me terminalin i cili shënohet me shkronjën G ose simbolin e tokëzimit.

 Simboli i tokëzimit

- Kjo pajisje përfshin një tokëzim vetëm për për qëllime funksionale.
- Nëse kordoni i furnizimit dëmtohet, ai duhet të zëvendësohet nga prodhuesi, agjenti i tij i shërbimit nga persona të ngjashëm të kualifikuar që të shmangët rreziku. Përdorimi jo i duhur mund të shkaktojë dëmtime serioze elektrike.
- Pajisja ka një grup zgjatues i kordonit ose një pajisje elektrike portative për prizë. Grupi i zgjatimit të kordonit në pajisjen e prizës portative elektrike duhet të pozicionohet në mënyrë që të mos spërkatet ose laget.
- Nëse kablllo e energjisë është dëmtuar ose vrima e daljes së prizës është shumë e lirë, mos e përdorni kabllon e energjisë dhe kontaktoni një qendër shërbimi të autorizuar.

### **Përdorimi**

- Fëmijët nuk lejohen të luajnë me aksesore ose të varen nga dera ose ndonjë pjesë e pajisjes.
- Kur pajisja përdoret në modalitetin e kombinuar, fëmijët duhet ta përdorin pajisjen vetëm nën mbikëqyrjen e të rriturve për shkak të temperaturave të prodhuara.
- Mos e vendosni në punë pajisjen kur është bosh. Ushqimi ose uji duhet të jenë gjithmonë në pajisje gjatë përdorimit për të thithur energjinë e mikrovalës.
- Mos e përdorni pajisjen nëse është e dëmtuar. Është shumë e rëndësishme që dera e furrës të mbyllet siç duhet dhe të mos ketë dëmtime në: (1) derën (përkulur), (2) menteshat dhe shulat (të thyera ose të liruara), (3) fiksuesit e derës dhe sipërfaqet e fiksuesve. Mund të rezultojë në ekspozim të dëmshëm ndaj energjisë së tepërt të mikrovalës.
- Mos e përdorni pajisjen për tharjen e ajrit. (p.sh. Përdorimi i furrës me mikrovalë me gazeta të lagura, rroba, lodra, pajisje elektrike, kafshë shtëpiake ose fëmijë etj.) Mund të jetë shkaku i dëmtimit serioz të

sigurisë si zjarri, djegia ose vdekja e papritur për shkak të një goditjeje elektrike.

- Sigurohuni që të përdorni aksesorët e duhur në çdo modalitet funksionimi. Përdorimi jo i duhur mund të çojë në dëmtim të pajisjes dhe aksesorëve tuaj, ose mund të shkaktojë shkëndijë dhe zjarr.

SHQIP

## KUJDES

### KUJDES

- Për të pakësuar rrezikun e lëndimeve të njerëzve, defekteve ose dëmtimeve të produktit apo pronës gjatë përdorimit të produktit, ndiqni masat paraprake bazë, përfshirë të mëposhtmet:

### Instalimi

- Instaloni pajisjen sipas kërkesave për instalim që janë në këtë manual.
- Lëreni të paktën 8 cm nga pjesa e përparme e derës së furrës për të shmangur rënien aksidentale të pajisjes.
- Pjata rrotulluese duhet të jetë gjithmonë në vend kur përdorni pajisjen.
- Mos bllokoni pikën e shkarkimit që ndodhet në pjesën e sipërme, të poshtme ose anash të pajisjes.
- Mos vendosni asnjë objekt (si p.sh. peshqirë kuzhine, peceta, etj.) midis pjesës së përparme të pajisjes dhe derës.
- Për të shmangur një rrezik për shkak të rivendosjes pa dashje të ndërprerjes termike, kjo pajisje nuk duhet të furnizohet nëpërmjet një pajisjeje të jashtme me çelës, si p.sh. një kohëmatës, ose të lidhet me një qark që ndizet dhe fiket rregullisht nga njëسيا.

### Vendi i instalimit

- 1 Vendoseni mikrovalën në një sipërfaqe të sheshtë më shumë se 85 cm lartësi.
  - Pjesa e përparme e furrës duhet të jetë së paku 8 cm larg skajit të sipërfaqes për të parandaluar përmbysjen.

## 10 UDHËZIME TË RËNDËSISHME SIGURIE

---

- 2 Për ajrosjen e duhur lini 20 cm hapësirë sipër, 20 cm hapësirë anash dhe 20 cm hapësirë prapa furrës.
- Është i rëndësishëm qarkullimi i lirë i ajrit përreth furrës.
  - Priza e shkarkimit ndodhet në fund ose në anën e furrës. Nëse përdorni mikrovalën në një hapësirë të mbyllur ose dollap, qarkullimi i ajrit për ftohjen e produktit do të mospërfillës. Mund të rezultojë në performancë më të ulët dhe jetëgjatësi të reduktuar.

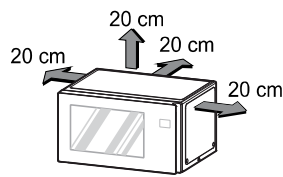

- 3 Vendoseni unazën rrotulluese brenda furrës dhe vendosni sipër pjatën e qelqit.
- 4 Futni spinën e energjisë në prizë.
- Mos e bllokoni prizën për të parandaluar dëmtimin e furrës.
  - Sigurohuni që mikrovala të jetë e vetmja pajisje që është vendosur në prizë.
  - Nëse furra nuk funksionon siç duhet, hiqeni nga priza elektrike dhe më pas futeni përsëri.

---

### SHËNIM

- Mos e vendosni furrën mbi një hapësirë ku ka gaz ose elektricitet.
- 

### Përdorimi

- Mos e prekni pajisjen (përfshirë derën e furrës, pjesën e jashtme pjesën e pasme, zgavrën e furrës, aksesoret dhe enët) gjatë modalitetit të skarës, modalitetit të kondensimit dhe gatimit automatik. Temperatura e sipërfaqeve të aksesueshme mund të jetë e lartë kur pajisja është në punë. Rrezikoni të digjeni nëse nuk vishni doreza të trasha të kuzhinës.

- Mos vendosni ndonjë objekt (libër, kuti, shishe uji, vazo etj.) mbi pajisje. Pajisja mund të nxehet shumë ose të marrë zjarr ose objekti mund të bjerë, duke shkaktuar lëndime te njerëzit.
- Mos e përdorni pajisjen me derë hapur. Mund të rezultojë në ekspozim të dëmshëm ndaj energjisë së tepërt të mikrovalës.
- Vendosni saktë kohët e gatimit. Sasi të vogla të ushqimit kërkojnë kohë më të shkurtër gatimi ose ngrohjeje. Gatimi i tepërt mund të rezultojë në djegien e ushqimit dhe dëmtim të mëvonshëm të pajisjes suaj.
- Mos përdorni produkte letre të ricikluara. Ato mund të përmbajnë papastërti të cilat mund të shkaktojnë shkëndija ose zjarr kur përdoren në gatim.
- Mos gatuani ushqim të mbështjellë me letra kuzhine ose gazetë, përveç nëse libri juaj i gatimit përmban udhëzime për ushqimin që po gatuani.
- Mos përdorni gazetë në vend të letrave të kuzhinës për gatim.
- Mos e përdorni pajisjen për të tharë gazetatat ose rrobat. Ato mund të marrin flakë.
- Mos i gatuani vezët në lëvozhgën e tyre. Vezët në lëvozhgën e tyre dhe vezët e plota të ziera nuk duhet të ngrohen në furrat me mikrovalë pasi ato mund të shpërthejnë, edhe pasi të ketë përfunduar ngrohja me mikrovalë. Brenda vezës krijohet presion duke e bërë atë të shpërthejë.
- Mos u përpiqni të skuqni me shumë yndyrë në pajisjen tuaj. Kjo mund të rezultojë në një zierje të papritur të lëngut të nxehtë.
- Shponi lëkurën e patateve, mollëve ose ndonjë fruti ose perime të ngjashme përpara se t'i gatuani. Ata mund të shpërthejnë.
- Nëse vini re tym (ose lëshohet tym), fikenit ose hiqeni pajisjen nga priza dhe mbajeni derën të mbyllur në mënyrë që të shmangni flakët.
- Ndiqni udhëzimet e sakta të dhëna nga secili prodhues për produktin e tyre të kokoshkave.
  - Asnjëherë mos përdorni një qese letre kafe për të pjekur misër.
  - Asnjëherë mos u përpiqni të piqni bërthamat e mbetura.
  - Mos e lini pajisjen pa mbikëqyrje ndërsa misri po piqet.

## 12 UDHËZIME TË RËNDËSISHME SIGURIE

---

- Nëse misri nuk po behet pas minutazhit të sugjeruar, ndërpriteni gatimin.
- Nga zierja e tepërt mund të rezultojë që misri të marrë flakë.
- Lidhja me energjinë mund të arrihet duke e pasur prizën të aksesueshme ose duke vendosur një çelës në telat fikse në përputhje me rregullat e instalimeve elektrike. Përdorimi i prizës ose çelësit të papërshtatshëm mund të shkaktojë goditje elektrike ose zjarr.
- Të gjitha hapësirat e ajrit duhet të mbahen të pastra gjatë gatimit. Nëse hapësirat e ajrit mbulohen gjatë funksionimit të pajisjes, pajisja mund të nxehet shumë.

### **Mirëmbajtja**

- Nëse është e nevojshme të merren masa paraprake gjatë mirëmbajtjes së përdoruesit, duhet të jepen detajet e duhura.
- Mos i shpëlani enët, mbajtësen dhe raftin duke i vendosur në ujë menjëherë pas gatimit.
- Hiqeni prizën nga spina dhe lëreni të ftohet përpara se ta pastroni.
- Përdorni gjithmonë doreza kur hiqni ushqimin dhe aksesoret pas gatimit pasi furra dhe aksesoret do të jenë shumë të nxehta.
- Lëreni pjatën rrotulluese të ftohet përpara se ta hiqni nga pajisja.
- Mos lejoni që mbetjet e ushqimit ose pastruesit të grumbullohen në sipërfaqet mbyllëse të pajisjes.
- Mbani të pastër pjesën e brendshme dhe të jashtme të pajisjes.

### **Pastrimi**

Mbajeni furrën të pastër brenda dhe jashtë. Tregoni kujdes të veçantë për të mbajtur panelin e brendshëm të derës dhe kornizën e përparme pa ushqim ose yndyrë. Pastroni furrën çdo javë ose më shpesh, nëse është e nevojshme.

- Pastruesit gërryes, telat e imët, pëlhurat e larjes, disa letre kuzhine, etj., mund të dëmtojnë panelin e kontrollit dhe pjesën e brendshme dhe të jashtme të furrës.

### **Pastrimi i pjesës së brendshme**

Përdorni një leckë të lagur për të pastruar sipërfaqet e derës dhe për të fshirë thërrimet midis derës dhe kornizës. Pastroni spërkatjet e yndyrshme me një leckë me sapun më pas shpëlajeni dhe thajeni.

- Fshini spërkatjet menjëherë me një letër kuzhine të lagur, veçanërisht pasi të keni gatuar pulën ose proshutën.
- Nëse avulli grumbullohet brenda ose jashtë derës së furrës, fshijini panelet me një leckë të butë.

#### **Pastrimi i pjesës së jashtme**

Pastroni pjesën e jashtme të furrës me sapun dhe ujë. Shpëlajeni me ujë të pastër dhe thajeni me një leckë të butë ose letër kuzhine.

- Mos lejoni që uji të depërtojë në hapësirat e ventilimit për të parandaluar dëmtimin e pjesëve të funksionimit brenda furrës.
- Dyert dhe fiksuesit e derës duhet të mbahen të pastra. Përdorni vetëm ujë të ngrohtë me sapun, shpëlajeni dhe thajeni plotësisht.
- Fshini shpesh pjesët metalike me një leckë të lagur.

#### **Pastrimi i panelit të kontrollit**

Hapni derën për të parandaluar ndezjen aksidentale të furrës. Fshijeni me një leckë të lagur dhe më pas me një leckë të thatë. Shtypni **STOP** ose **STOP/Clear** pasi ta pastroni.

#### **Pastrimi i aksesorëve**

Lani pjatën e qelqit dhe unazën rrotulluese me ujë me detergjent dhe me ujë të pastër. Për zonat shumë të ndotura, përdorni një pastrues të butë dhe sfungjer pastrimi. Thajeni plotësisht përpara përdorimit.

- Pjata e qelqit dhe unaza rrotulluese mund të lahen në lavastovilje.





# BUILT IN SPEED OVEN

---



ENGLISH

MBM00192602  
Rev.00\_102524

[www.lg.com](http://www.lg.com)

Copyright © 2024 LG Electronics. All Rights Reserved

## TABLE OF CONTENTS

This manual may contain images or content that may be different from the model you purchased.

This manual is subject to revision by the manufacturer.

### IMPORTANT SAFETY INSTRUCTIONS

READ CAREFULLY AND KEEP FOR FUTURE REFERENCE .....	3
WARNING .....	3
CAUTION .....	8





## IMPORTANT SAFETY INSTRUCTIONS

### READ CAREFULLY AND KEEP FOR FUTURE REFERENCE

The following safety guidelines are intended to prevent unforeseen risks or damage from unsafe or incorrect operation of the appliance. The guidelines are separated into '**WARNING**' and '**CAUTION**' as described below.

ENGLISH

### Safety Messages

	This symbol is displayed to indicate matters and operations that can cause risk. Read the part with this symbol carefully and follow the instructions in order to avoid risk.
	<b>WARNING</b> This indicates that the failure to follow the instructions can cause serious injury or death.
	<b>CAUTION</b> This indicates that the failure to follow the instructions can cause the minor injury or damage to the appliance.
	This symbol is displayed to alert that hot surface. Do not touch surfaces during use in order to prevent burn hazard.

### WARNING

#### **WARNING**

- To reduce the risk of explosion, fire, death, electric shock, injury or scalding to persons when using this product, follow basic precautions, including the following:

### Technical Safety

- This appliance can be used by children aged from 8 years and above and persons with reduced physical, sensory or mental capabilities or lack of experience and knowledge if they have been given supervision

#### 4 IMPORTANT SAFETY INSTRUCTIONS

---

or instruction concerning use of the appliance in a safe way and understand the hazards involved. Children shall not play with the appliance. Cleaning and user maintenance shall not be made by children without supervision.

- This appliance is not intended for use by persons (including children) with reduced physical, sensory or mental capabilities, or lack of experience and knowledge, unless they have been given supervision or instruction concerning use of the appliance by a person responsible for their safety. Children should be supervised to ensure that they do not play with the appliance.
- To reduce the risk of burns, electric shock, fire, injury to persons or exposure to excessive microwave energy when using the microwave oven, read all instructions before using the appliance.
- During use the appliance becomes hot. Care should be taken to avoid touching heating elements inside the oven. Children less than 8 years of age shall be kept away unless continuously supervised.
- Do not attempt to tamper with, or make any adjustments or repairs to the door, door seals, control panel, safety interlock switches or any other part of the oven which would involve the removal of any cover protecting against exposure to microwave energy.
- Only qualified service person from LG Electronics service centre should disassemble, repair, or modify the appliance.
- It is hazardous for anyone other than a competent person to carry out any service or repair operation that involves the removal of a cover which gives protection against exposure to microwave energy.
- Unlike other appliances, the microwave oven is a high-voltage and a high electrical-current piece of equipment. Improper use or repair could result in harmful exposure to excessive microwave energy or in electric shock.
- If the door or door seals are damaged, the oven must not be operated until it has been repaired by a competent person.
- Do not use your microwave oven to cook eggs in the shell. Pressure can build up inside the shell, causing it to burst.
- Liquids and other foods must not be heated in sealed containers since they are liable to explode. Remove the plastic wrapping from

food before cooking or defrosting. Note though that in some cases food should be covered with plastic film, for heating or cooking.

- Do not use harsh abrasive cleaners or sharp metal scrapers to clean the oven door glass since they can scratch the surface, which may result in shattering of the glass.
- The microwave oven must not be placed in a cabinet. The microwave oven is intended to be used free-standing.
- Keep the appliance and its cord out of reach of children less than 8 years.
- The appliance is not intended to be operated by means of an external timer or separate remote-control system.
- This appliance should not be used for commercial catering purposes. This appliance is intended to be used in household and similar applications such as:
  - Staff kitchen areas in shops, offices and other working environments;
  - Farm house;
  - By clients in hotels, motels and other residential environments;
  - Bed and breakfast type environments.
- Do not install this appliance inside mobile vehicles (camping cars).
- When heating food in plastic or paper containers, keep an eye on the oven due to the possibility of ignition.
- The contents of feeding bottles and baby food jars shall be stirred or shaken and the temperature checked before consumption, in order to avoid burns.
- Only use utensils that are suitable for use in microwave ovens. They may heat-up and char.
  - Remove metal twist ties before using the appliance.
  - Do not use wooden containers and ceramic containers that have metallic (e.g. gold or silver) inlays.
  - Metallic containers for food and beverages are not allowed during microwave cooking. Metal objects in particular may arc in the oven, which can cause serious damage.

## 6 IMPORTANT SAFETY INSTRUCTIONS

---

- The microwave oven is intended for heating food and beverages. Drying of food or clothing and heating of warming pads, slippers, sponges, damp cloth and similar may lead to risk of injury, ignition or fire.
- If smoke is observed (or emitted), switch off or unplug the appliance and keep the door closed in order to stifle any flame.
- Only use the temperature probe recommended for this oven.
  - You can not ascertain that the temperature is accurate with an unsuitable temperature probe.
  - This model does not provide a temperature probe.
- When heating liquids, e.g. soups, sauces and beverages in your microwave oven,
  - Avoid using straight sided containers with narrow necks.
  - Do not overheat.
  - Stir the liquid before placing the container in the oven and again halfway through the heating time.
  - Be careful when handling the container.

Microwave heating of beverages can result in delayed eruptive boiling, therefore care must be taken when handling the container.
  - After heating, let it stand in the appliance for a short time; stir or shake it again carefully and check the temperature of it before consuming to avoid burns (especially, contents of feeding bottles and baby food jars).
- The oven should be cleaned regularly and any food deposits removed. Failure to maintain the oven in a clean condition could lead to deterioration of the surface that could adversely affect the life of the appliance and possibly result in a hazardous situation.
- Cleaning and user maintenance shall not be made by children unless they are aged from 8 years and above and supervised.
- The appliance shall not be cleaned with a steam cleaner.
- Steam cleaner is not to be used.
- During use the appliance becomes hot. Care should be taken to avoid touching heating elements inside the oven.

- Only allow children to use the oven without supervision when adequate instructions have been given so that the child is able to use the oven in a safe way and understands the hazards of improper use.

## Installation

- Ensure that the outlet socket is properly grounded, and that the earth pin on the power cord is not damaged or removed from the power plug. For more details on grounding, inquire at an LG Electronics customer information centre.
  - This appliance must be earthed. The wires in the mains lead are coloured in accordance with the following codes:
    - BLUE: Neutral
    - BROWN: Live
    - GREEN and YELLOW: Earth
  - As the colours of the wires in the mains lead of this appliance may not correspond with the coloured markings identifying the terminals in your plug proceed as follows:
    - The wire which is coloured BLUE must be connected to the terminal which is marked with the letter N or coloured BLACK.
    - The wire which is coloured BROWN must be connected to the terminal which is marked with the letter L or Coloured RED.
    - The wire which is coloured GREEN & YELLOW or GREEN must be connected to the terminal which is marked with the letter G or earth symbol.
- ⊕ Earth symbol
- This appliance incorporates an earth connection for functional purposes.
  - If the supply cord is damaged, it must be replaced by the manufacturer, its service agent or similarly qualified persons in order to avoid a hazard. Improper use may cause serious electric damage.
  - The appliance is supplied from a cord extension set or an electrical portable outlet device, the cord extension set on electrical portable

## 8 IMPORTANT SAFETY INSTRUCTIONS

---

outlet device must be positioned so that it is not subject to splashing or ingress of moisture.

- If the power cord is damaged or the hole of the outlet socket is loose, do not use the power cord and contact an authorized service centre.

### **Operation**

- Children should not allow to play with accessories or hang down from the door or any part of the appliance.
- When the appliance is operated in the combination mode, children should only use the appliance under adult supervision due to the temperatures generated.
- Never operate the appliance when it is empty. Food or water should always be in the appliance during operation to absorb the microwave energy.
- Do not operate your appliance if it is damaged. It is particularly important that the oven door closes properly and that there is no damage to the: (1) door (bent), (2) hinges and latches (broken or loosened), (3) door seals and sealing surfaces. It could result in harmful exposure to excessive microwave energy.
- Do not use the appliance for the purpose of dehumidification. (ex. Operating the microwave oven with wet newspapers, clothes, toys, electric devices, pet or child etc.) It can be the cause of serious damage to safety such as a fire, a burn or a sudden death due to an electric shock.
- Be certain to use proper accessories on each operation mode. Improper use could result in damage to your appliance and accessories, or could make spark and a fire.

### **CAUTION**

---

#### **CAUTION**

- To reduce the risk of injury to persons, malfunction, or damage to the product or property when using the appliance, follow basic safety precautions, including the following:
-

## Installation

- Install the appliance according to the installation requirements that are in this manual.
- According to the installation requirements set, otherwise the impact of heating, prone to danger.
- Install or locate this oven in accordance with the installation instructions provided.
- Allow at least 8 cm from the front of the oven door to avoid accidental tipping of the appliance.
- The turntable must always be in place when you operate the appliance.
- Do not block an exhaust outlet that is located on the top, bottom or side of the appliance.
- Do not place any object (such as kitchen towels, napkins, etc.) between the appliance front face and the door.
- In order to avoid a hazard due to inadvertent resetting of the thermal cut-out, this appliance must not be supplied through an external switching device, such as a timer, or connected to a circuit that is regularly switched on and off by the utility.
- The appliance must not be installed behind a decorative door in order to avoid overheating.
- The microwave is intended to be used built-in.

## Installation Information

The first step of the installation is measure the current cutout dimensions and compare them to the cutout dimensions shown below. Little or no cabinet work may be necessary.

---

### NOTE

Make sure the base is level and the front of the cabinet is square.

- A gap must be minimum 10 mm between the rear of the installed oven and the connecting wall.

## 10 IMPORTANT SAFETY INSTRUCTIONS

### NOTE

- Kitchen cabinets in contact with the oven must be heat resistant up to 90 °C (194 °F), and fronts of nearby units up to at least 70 °C (158 °F).

### Installation Drawings (With Drawer)

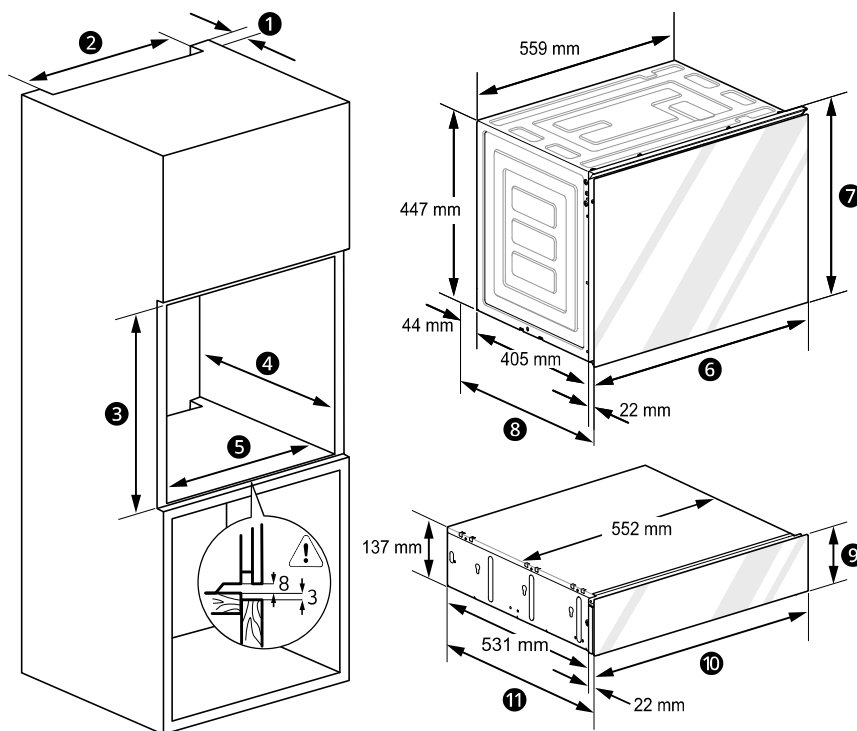

#### Ventilation Dimensions

①	Cutout Depth min. 50 mm
②	Cutout Width min. 550 mm

#### Cutout Dimensions

③	Cutout Height min. 595 mm
---	---------------------------

Cutout Dimensions	
④	Cutout Depth min. 556 mm
⑤	Cutout Width min. 560 mm

Oven Dimensions	
⑥	Width 594 mm
⑦	Height 460 mm
⑧	Depth 471 mm

Drawer Dimensions	
⑨	Height 139 mm
⑩	Width 594 mm
⑪	Depth 553 mm

Remove the back wall of the installation cabinet. If it is difficult to remove the back wall, make a hole at least 100 mm in diameter that the drawer power cord can protrude on the back wall.

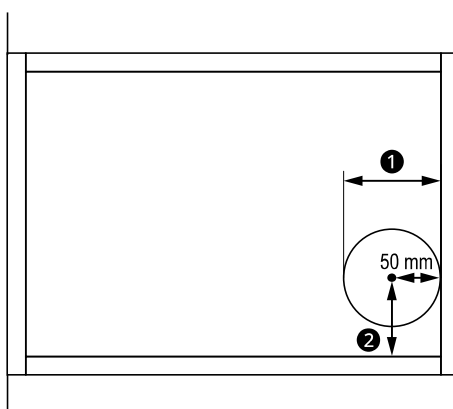

- ① Min 100 mm
- ② 110 mm

## 12 IMPORTANT SAFETY INSTRUCTIONS

For correct ventilation, a ventilation opening of 50 mm is required between the back wall and the floor of the installation cabinet.

### Installation Drawings (Without Drawer)

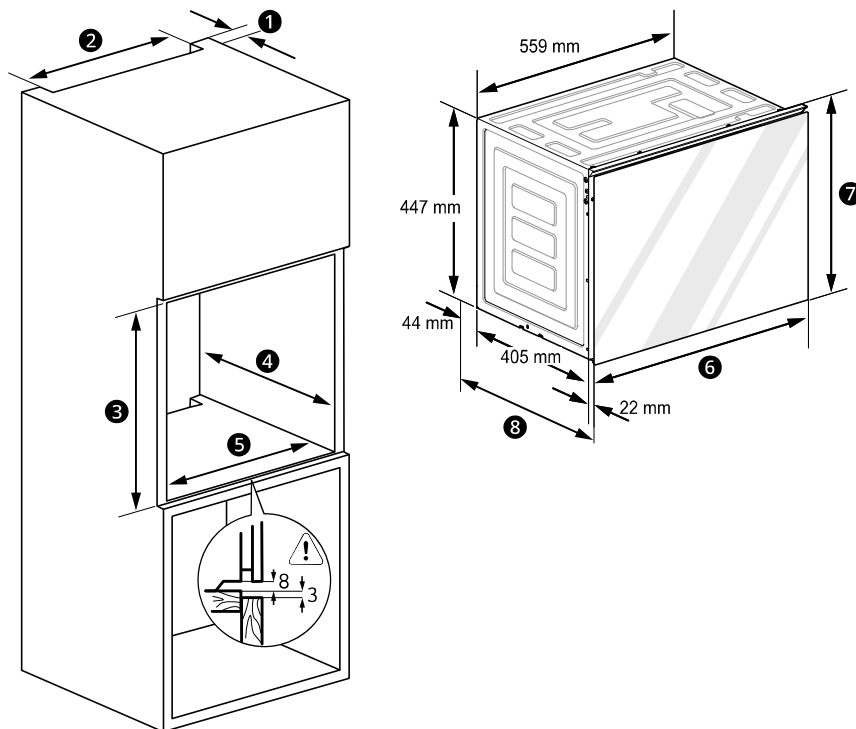

Ventilation Dimensions	
①	Cutout Depth min. 50 mm
②	Cutout Width min. 550 mm

Cutout Dimensions	
③	Cutout Height min. 458 mm
④	Cutout Depth min. 556 mm
⑤	Cutout Width min. 560 mm

Oven Dimensions	
⑥	Width 594 mm
⑦	Height 460 mm
⑧	Depth 471 mm

ENGLISH

Remove the back wall of the installation cabinet. If it is difficult to remove the back wall, make a hole at least 100 mm in diameter. For correct ventilation, a ventilation opening of 50 mm is required between the back wall and the floor of the installation cabinet.

### Operation

- Do not touch the appliance (including the oven door, outer cabinet, rear cabinet, oven cavity, accessories and dishes) during grill mode, convection mode and auto cook operations. The temperature of accessible surfaces may be high when the appliance is operating. There is the danger of a burn unless wearing thick culinary gloves.
- Do not place an object(a book, a box, water bottle, vase etc.) on the appliance. The appliance may overheat or catch fire or the object may fall, causing injury to persons.
- Do not operate the appliance with the door open. It could result in harmful exposure to excessive microwave energy.
- Set the cooking times correctly. The small amounts of food require shorter cooking or heating time. Over cooking may result in the food catching on fire and subsequent damage to your appliance.
- Do not use recycled paper products. They may contain impurities which may cause sparks or fires when used in cooking.
- Do not cook food wrapped in paper towels or newspaper, unless your cook book contains instructions for the food you are cooking.
- Do not use newspaper in place of paper towels for cooking.
- Do not use the appliance to dry newspapers or clothes. They may catch fire.

## 14 IMPORTANT SAFETY INSTRUCTIONS

---

- Do not cook eggs in their shell. Eggs in their shell and whole hard-boiled eggs should not be heated in microwave ovens since they may explode, even after microwave heating has ended. Pressure will build up inside the egg which will burst.
- Do not attempt deep fat frying in your appliance. This could result in a sudden boil over of the hot liquid.
- Pierce the skin of potatoes, apples or any such fruit or vegetables before cooking. They could burst.
- If smoke is observed (or emitted), switch off or unplug the appliance and keep the door closed in order to stifle any flame.
- Follow exact directions given by each manufacturer for their popcorn product.
  - Never use a brown paper bag for popping corn.
  - Never attempt to pop leftover kernels.
  - Do not leave the appliance unattended while the corn is being popped.
  - If corn fails to pop after the suggested times, discontinue cooking.
  - Overcooking could result in the corn catching a fire.
- The power connection may be achieved by having the plug accessible or by incorporating a switch in the fixed wiring in accordance with the wiring rules. Using improper plug or switch can cause an electric shock or a fire.
- All air vents should be kept clear during cooking. If air vents are covered during appliance operation the appliance may overheat.
- The appliance must be operated with any cabinet door open.

### **Maintenance**

- If it is necessary to take precautions during user maintenance, appropriate details shall be given.
- Do not rinse containers, tray and rack by placing them in water immediately after cooking.
- Unplug the power plug and allow it to cool before cleaning.

- Always use gloves when removing food and accessories after cooking as the oven and accessories will be very hot.
- Allow the turntable to cool before removing it from the appliance.
- Do not allow food or cleaner residue to accumulate on sealing surfaces of the appliance.
- Keep the inside and outside of the appliance clean.

### To Clean Your Oven

- Keep the inside of the oven clean
  - Food spatters or spilled liquids stick to oven walls and between the seal and door surface. It is best to wipe up spill-overs with a damp cloth right away. Crumbs and spill-overs will absorb microwave energy and lengthen cooking times. Use a damp cloth to wipe out crumbs that fall between the door and the frame. It is important to keep this area clean to ensure a tight seal.  
Remove greasy spatters with a soapy cloth then rinse and dry.  
Do not use harsh detergent or abrasive cleaners. The Metal tray can be washed by hand or in the dishwasher.
- Keep the outside of the oven clean
  - Clean the outside of your oven with soap and water, then with clean water and dry with a soft cloth or paper towel. To prevent damage to the operating parts inside the oven, the water should not be allowed to seep into the ventilation openings.
- If steam accumulates inside or around the outside of the oven door, wipe the panels with a soft cloth. This may occur when the oven is operated under high humidity conditions and in no way indicates a malfunction of the unit.
- The door and door seals should be kept clean. Use only warm, soapy water, rinse then dry thoroughly.  
DO NOT USE ABRASIVE MATERIALS, SUCH AS CLEANING POWDERS OR STEEL AND PLASTIC PADS.  
Metal parts will be easier to maintain if wiped frequently with a damp cloth.
- Do not use any steam cleaner.

## 16 IMPORTANT SAFETY INSTRUCTIONS

---

- Unplug your oven from the electrical socket when you clean the control panel with a wet cloth or spray water on the control glass to clean. If it's not, this product can be operated by touching Microwave Quick Start button.

### To Clean the Cavity

#### **Cavity front side**

After cooking greasy food like fried chicken, wipe the front side of the cavity with a soft sponge with neutral detergent in the direction of right to left following the texture. And finish it with a dry towel. (Inside of the door, remove the grease with a sponge or towel.)

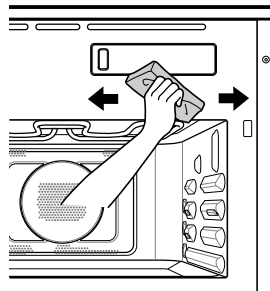

#### **Cavity inside**

- Wipe inside with a towel or sponge with neutral detergent, finish it with a dry towel.
- If you do not clean inside the cavity for a long time, oil stains might stick inside and it will be hard to remove and give out a bad smell.
- If it is hard to remove water marks around the steam outlet on the wall of cavity, you can remove it effectively with a sponge and vinegar.
- After cooking with steam, wipe around the kitchen with dry towel.

- It would be convenient to use the steam cleaning function after cooking greasy food like fried chicken or fried fish.

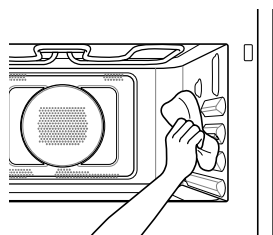

### **Steam Function**

- Hot steam may cause scalding.
- Do not open the door and do not touch the vent holes while the steam function is working.
- Use care when opening the door. The hot air and steam that escape can cause burns to the hands, face and eyes. Let hot air or steam escape from the oven before opening the door.
- Steam may condense on the inside of the door. Do not wipe condensation off until the door has cooled.

**Memo**



# FORNO VELOCE DA INCASSO

---



ITALIANO

[www.lg.com](http://www.lg.com)

Copyright © 2024 LG Electronics. Tutti i diritti riservati.

# INDICE

Questo manuale può contenere testo o immagini che non si riferiscono al modello acquistato.  
Il presente manuale è soggetto a revisioni da parte del produttore.

## ISTRUZIONI IMPORTANTI SULLA SICUREZZA

LEGGERE ATTENTAMENTE E CONSERVARE PER FUTURO RIFERIMENTO ....	3
AVVERTENZA .....	3
ATTENZIONE .....	9

## ISTRUZIONI IMPORTANTI SULLA SICUREZZA

### LEGGERE ATTENTAMENTE E CONSERVARE PER FUTURO RIFERIMENTO

Le istruzioni seguenti sono fornite allo scopo di evitare rischi o danni imprevisti dovuti all'uso errato e non sicuro dell'elettrodomestico. Le istruzioni sono riportate con le diciture "**AVVERTENZA**" e "**ATTENZIONE**", come descritto di seguito.

#### Messaggi di sicurezza



Questo simbolo viene visualizzato per indicare questioni e operazioni che possono causare rischi.

Leggere attentamente la parte con questo simbolo e seguire le istruzioni per evitare rischi.



#### **AVVERTENZA**

Questo indica che il mancato rispetto delle istruzioni può provocare lesioni personali gravi o fatali.



#### **ATTENZIONE**

Questo indica che il mancato rispetto delle istruzioni può provocare lievi lesioni o danni all'elettrodomestico.



Questo simbolo viene visualizzato per avvisare che la superficie è calda. Non toccare le superfici durante l'uso per evitare il rischio di ustioni.

### AVVERTENZA

#### **AVVERTENZA**

- Per ridurre il rischio di esplosioni, incendi, scosse elettriche, ustioni o lesioni personali anche fatali, quando si utilizza l'elettrodomestico è indispensabile attenersi alle seguenti precauzioni basilari per la sicurezza:

### **Sicurezza tecnica**

- Questo elettrodomestico può essere adoperato da bambini di almeno 8 anni di età, da persone con capacità fisiche, sensoriali o mentali ridotte, e da persone prive di esperienza sotto sorveglianza, se hanno ricevuto una supervisione o istruzioni sull'uso dell'apparecchio in modo sicuro e ne comprendono i relativi pericoli. Impedire ai bambini di giocare con l'elettrodomestico. La pulizia e la manutenzione non devono essere effettuate da bambini senza la supervisione degli adulti.
- Questo elettrodomestico non deve essere adoperato da bambini, persone con capacità fisiche, sensoriali o mentali ridotte, e persone prive di esperienza e competenza se non sotto sorveglianza a meno che non sia stato loro spiegato l'uso corretto dell'elettrodomestico descrivendone i relativi pericoli. I bambini devono essere controllati per impedire che giochino con l'elettrodomestico.
- Per ridurre il rischio di ustioni, scosse elettriche, incendi, lesioni personali o esposizione a un'eccessiva energia a microonde durante l'utilizzo del forno a microonde, leggere tutte le istruzioni prima di utilizzare l'elettrodomestico.
- L'elettrodomestico si surriscalda durante l'uso. Prestare attenzione per evitare di toccare gli elementi riscaldanti nel forno. I bambini di età inferiore a 8 anni devono essere tenuti lontani a meno che non siano continuamente sorvegliati.
- Non tentare di manomettere o apportare modifiche o riparazioni alla porta, alle guarnizioni della porta, al pannello di controllo, agli interruttori di sicurezza o a qualsiasi altra parte del forno che comporti la rimozione di qualsiasi copertura che protegga dall'esposizione all'energia delle microonde.
- Solo personale qualificato del centro assistenza LG Electronics può smontare, riparare o modificare l'elettrodomestico.
- È pericoloso per chiunque non sia una persona competente eseguire qualsiasi operazione di assistenza o riparazione che comporti la rimozione di una copertura che offra protezione contro l'esposizione all'energia delle microonde.
- A differenza di altri elettrodomestici, il forno a microonde è un apparecchio ad alta tensione e ad alta corrente elettrica. L'uso o la

riparazione impropri possono causare un'esposizione dannosa a un'eccessiva energia delle microonde o scosse elettriche.

- Se la porta o le guarnizioni della porta sono danneggiate, il forno non deve essere utilizzato fino a quando non è stato riparato da una persona competente.
- Non utilizzare il forno a microonde per cuocere le uova nel guscio. La pressione può accumularsi all'interno del guscio, facendolo scoppiare.
- Liquidi e altri alimenti non devono essere riscaldati in contenitori sigillati poiché potrebbero esplodere. Rimuovere l'involucro di plastica dagli alimenti prima di cuocerli o scongelarli. Si prega però di notare che in alcuni casi gli alimenti dovrebbero essere coperti con pellicola di plastica, per riscaldarli o cucinarli.
- Non utilizzare detergenti abrasivi aggressivi o raschietti metallici affilati per pulire il vetro della porta del forno poiché possono graffiare la superficie, provocando la frantumazione del vetro.
- Il forno a microonde non deve essere collocato in un mobile. Il forno a microonde è destinato all'uso indipendente.
- Tenere l'elettrodomestico e il suo cavo fuori dalla portata dei bambini di età inferiore a 8 anni.
- L'elettrodomestico non è destinato ad essere azionato tramite un timer esterno o un sistema di controllo a distanza separato.
- Questo elettrodomestico non deve essere utilizzato per scopi di ristorazione commerciale. Questo elettrodomestico è destinato all'uso in applicazioni domestiche e simili come:
  - Aree cucina del personale in negozi, uffici e altri ambienti di lavoro;
  - Agriturismo;
  - Dai clienti in hotel, motel e altri ambienti di tipo residenziale;
  - Ambienti di tipo bed and breakfast;
- Non installare questo elettrodomestico all'interno di veicoli mobili (camper).
- Quando si riscaldano alimenti in contenitori di plastica o di carta, tenere d'occhio il forno a causa della possibilità di accensione.

## 6 ISTRUZIONI IMPORTANTI SULLA SICUREZZA

---

- Il contenuto dei biberon e dei vasetti degli alimenti per bambini deve essere mescolato o agitato e la temperatura controllata prima del consumo, al fine di evitare ustioni.
- Solo utilizzare utensili adatti all'uso nei forni a microonde. Possono surriscaldarsi e carbonizzarsi.
  - Rimuovere le fascette metalliche prima di utilizzare l'elettrodomestico.
  - Non utilizzare contenitori in legno e contenitori in ceramica con intarsi metallici (ad es. oro o argento).
  - Durante la cottura a microonde non sono ammessi contenitori metallici per alimenti e bevande. In particolare, gli oggetti metallici possono creare un arco nel forno, causando gravi danni.
- Il forno a microonde è destinato al riscaldamento di alimenti e bevande. L'asciugatura di alimenti o indumenti e il riscaldamento di cuscini termici, pantofole, spugne, panni umidi e simili possono comportare il rischio di lesioni, combustione o incendi.
- Se si osserva (o viene emesso) fumo, spegnere o scollegare l'elettrodomestico dalla presa di corrente e tenere la porta chiusa per soffocare l'eventuale fiamma.
- Utilizzare solo la sonda di temperatura consigliata per questo forno.
  - Non è possibile accertare che la temperatura sia accurata con una sonda di temperatura non adatta.
  - Questo modello non fornisce una sonda di temperatura.
- Quando si riscaldano liquidi, ad es. zuppe, salse e bevande nel forno a microonde,
  - Evitare l'uso di contenitori a pareti dritte con collo stretto.
  - Non surriscaldare.
  - Mescolare il liquido prima di infornare il contenitore e di nuovo a metà del periodo di riscaldamento.
  - Fare attenzione quando si maneggia il contenitore.

Il riscaldamento a microonde delle bevande può provocare un'ebollizione eruttiva ritardata, di conseguenza è necessario prestare attenzione durante la manipolazione del contenitore.

- Dopo il riscaldamento, lasciarlo riposare nell'elettrodomestico per un po' di tempo; mescolare o agitare nuovamente con cura e controllarne la temperatura prima di consumarlo per evitare scottature (soprattutto contenuto di biberon e vasetti di alimenti per bambini).
- Il forno deve essere pulito regolarmente ed eventuali depositi di alimenti devono essere rimossi. La mancata manutenzione del forno in condizioni di pulizia potrebbe causare il deterioramento della superficie con conseguente impatto negativo sulla durata dell'elettrodomestico ed eventualmente provocare una situazione pericolosa.
- La pulizia e la manutenzione da parte dell'utente non devono essere eseguite da bambini a patto che abbiano un'età pari o superiore a 8 anni e siano sorvegliati.
- L'elettrodomestico non deve essere pulito con un pulitore a vapore.
- Il pulitore a vapore non deve essere utilizzato.
- Durante l'uso l'elettrodomestico diventa caldo. Prestare attenzione per evitare di toccare gli elementi riscaldanti all'interno del forno.
- Consentire ai bambini di usare il forno senza supervisione solo se sono state fornite adeguate istruzioni in modo che siano in grado di utilizzare il forno in modo sicuro e comprendano i pericoli di un uso improprio.

### **Installazione**

- Accertarsi che la presa elettrica sia correttamente messa a terra e che lo spinotto di terra del cavo di alimentazione non sia danneggiato o rimosso dalla spina di alimentazione. Per ulteriori dettagli sul collegamento a terra, rivolgersi a un Centro di assistenza clienti LG Electronics.
- Questo elettrodomestico deve essere collegato a terra. I fili del cavo di rete sono colorati secondo i seguenti codici:
  - BLU: Neutro
  - MARRONE: Vivo
  - VERDE e GIALLO: Terra

## 8 ISTRUZIONI IMPORTANTI SULLA SICUREZZA

---

- Poiché i colori dei fili del cavo di alimentazione di questo elettrodomestico potrebbero non corrispondere ai contrassegni colorati che identificano i terminali della spina, procedere nel modo seguente:
  - Il filo di colore BLU deve essere collegato al terminale contrassegnato con la lettera N o di colore NERO.
  - Il filo di colore MARRONE deve essere collegato al terminale contrassegnato con la lettera L o di colore ROSSO.
  - Il filo di colore VERDE e GIALLO o VERDE deve essere collegato al terminale contrassegnato dalla lettera G o dal simbolo di terra.

 Simbolo della terra

- Questo elettrodomestico è dotato di un collegamento a terra per motivi funzionali.
- Per evitare rischi, se il cavo è danneggiato deve essere sostituito dal produttore, dal suo agente del servizio o da altro personale qualificato. L'uso improprio può causare gravi danni elettrici.
- L'elettrodomestico è fornito da un set di prolunga del cavo o un dispositivo di presa elettrica portatile, il set di prolunga del cavo sul dispositivo di presa elettrica portatile deve essere posizionato in modo che non sia soggetto a schizzi o infiltrazioni di umidità.
- Se il cavo di alimentazione è danneggiato o la presa elettrica è allentata, non utilizzare il cavo di alimentazione e contattare un centro di assistenza autorizzato.

### **Uso**

- Non bisogna autorizzare i bambini a giocare con gli accessori o che li facciano penzolare dalla porta o da qualsiasi parte dell'elettrodomestico.
- Quando l'elettrodomestico viene utilizzato in modalità combinata, i bambini devono utilizzare l'elettrodomestico solo sotto la supervisione di un adulto a causa delle temperature generate.

- Non azionare mai l'elettrodomestico quando è vuoto. Introdurre sempre alimenti e acqua durante il funzionamento dell'elettrodomestico per assorbire l'energia delle microonde.
- Non utilizzare l'elettrodomestico se è danneggiato. È particolarmente importante che la porta del forno si chiuda correttamente e che non vi siano danni a: (1) porta (piegata), (2) cerniere e chiusure (rotte o allentate), (3) guarnizioni e superfici di tenuta della porta. Potrebbe causare un'esposizione dannosa a un'energia a microonde eccessiva.
- Non utilizzare l'elettrodomestico a scopo di deumidificazione. (es. Utilizzare il forno a microonde con giornali bagnati, vestiti, giocattoli, dispositivi elettrici, animali domestici o bambini, ecc.) Può essere causa di gravi danni alla sicurezza come un incendio, un'ustione o una morte improvvisa a causa di una scossa elettrica.
- Assicurarsi di utilizzare accessori appropriati su ciascuna modalità di funzionamento. L'uso improprio potrebbe causare danni all'elettrodomestico e agli accessori o potrebbe provocare scintille e incendi.

## ATTENZIONE

### **ATTENZIONE**

- Per ridurre il rischio di lesioni personali, malfunzionamenti o danni al prodotto o ai beni durante l'uso dell'elettrodomestico, attenersi alle precauzioni basilari di sicurezza, ad esempio:

### **Installazione**

- Installare l'elettrodomestico secondo i requisiti di installazione riportati in questo manuale.
- Secondo i requisiti di installazione impostati, altrimenti l'impatto del riscaldamento, soggetto a pericolo.
- Installare o posizionare questo forno secondo le istruzioni di installazione fornite.
- Lasciare almeno 8 cm dalla parte anteriore della porta del forno per evitare il ribaltamento accidentale dell'elettrodomestico.

## 10 ISTRUZIONI IMPORTANTI SULLA SICUREZZA

---

- Il piatto girevole deve essere sempre in posizione quando si utilizza l'elettrodomestico.
- Non ostruire un'uscita di scarico che si trova sulla parte superiore, inferiore o laterale dell'elettrodomestico.
- Non collocare nessun oggetto (come strofinacci da cucina, tovaglioli, ecc.) tra la parte anteriore dell'elettrodomestico e la porta.
- Per evitare pericoli dovuti al ripristino involontario del disgiuntore termico, questo elettrodomestico non deve essere alimentato tramite un dispositivo di commutazione esterno, come ad esempio un timer, o collegato a un circuito che viene regolarmente acceso e spento dalla rete elettrica.
- Non installare l'apparecchio dietro una porta decorativa per evitare il surriscaldamento.
- Il forno a microonde è destinato ad essere utilizzato da incasso.

### **Informazioni sull'installazione**

Il primo passo dell'installazione è misurare le dimensioni attuali del ritaglio e confrontarle con le dimensioni del ritaglio mostrate di seguito. Potrebbe essere necessario poco o nessun lavoro di gabinetto.

---

#### **NOTA**

Assicurati che la base sia a livello e che la parte anteriore dell'armadio sia quadrata.

- Tra la parte posteriore del forno installato e la parete di collegamento deve esserci uno spazio minimo di 10 mm.
  - I mobili da cucina a contatto con il forno devono essere resistenti al calore fino a 90 °C (194 °F), e i frontali dei mobili vicini almeno fino a 70 °C (158 °F).
-

Disegni di installazione (con cassetto)

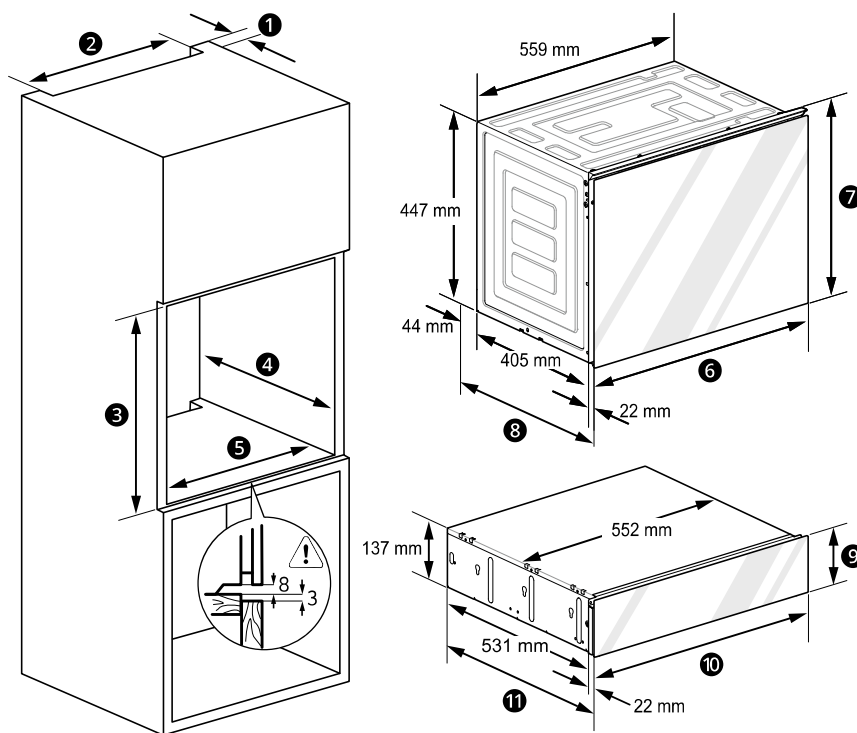

ITALIANO

Dimensioni di ventilazione	
①	Profondità di ritaglio min. 50 mm
②	Larghezza di ritaglio min. 550 mm

Dimensioni di ritaglio	
③	Altezza di ritaglio min. 595 mm
④	Profondità di ritaglio min. 556 mm
⑤	Larghezza di ritaglio min. 560 mm

## 12 ISTRUZIONI IMPORTANTI SULLA SICUREZZA

Dimensioni del forno	
⑥	Larghezza 594 mm
⑦	Altezza 460 mm
⑧	Profondità 471 mm

Dimensioni del cassetto	
⑨	Altezza 139 mm
⑩	Larghezza 594 mm
⑪	Profondità 553 mm

Rimuovere la parete posteriore del pannello di installazione. Se è difficile rimuovere la parete posteriore, praticare un foro di almeno 100 mm di diametro in modo che il cavo di alimentazione del cassetto possa sporgere sulla parete posteriore.

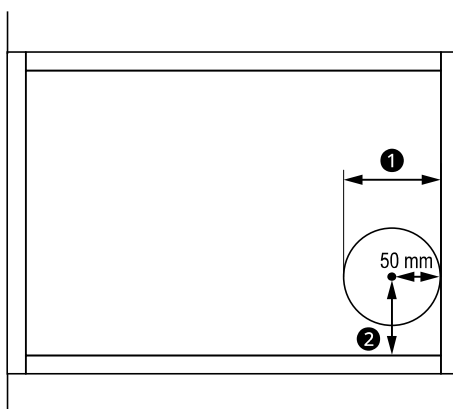

- ① Min 100 mm
- ② 110 mm

Per una corretta ventilazione è necessaria un'apertura di ventilazione di 50 mm tra la parete posteriore e il pavimento del pannello di installazione.

Disegni di installazione (senza cassetto)

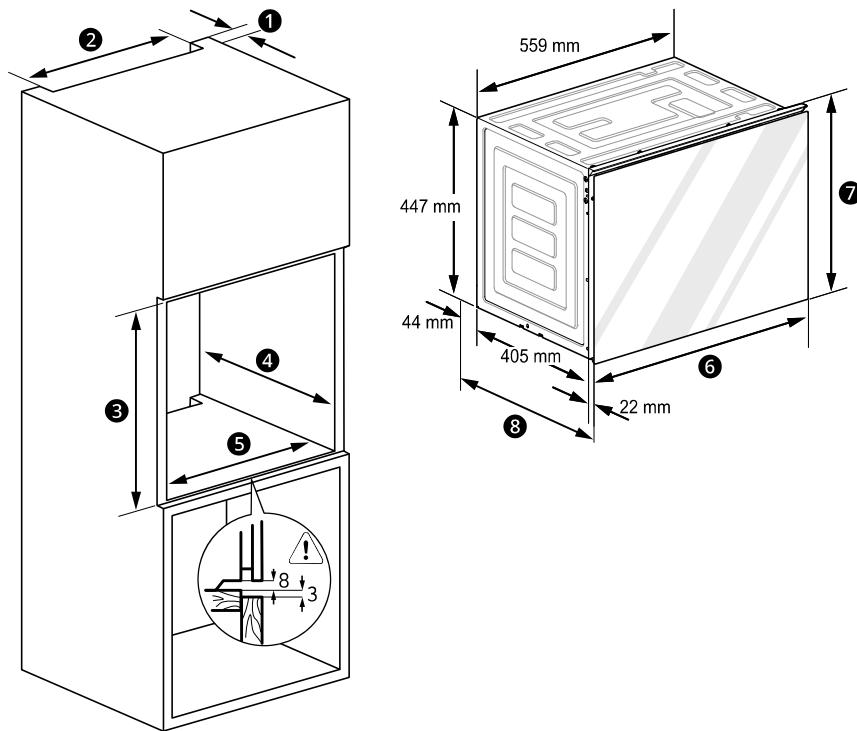

ITALIANO

Dimensioni di ventilazione	
①	Profondità di ritaglio min. 50 mm
②	Larghezza di ritaglio min. 550 mm

Dimensioni di ritaglio	
③	Altezza di ritaglio min. 458 mm
④	Profondità di ritaglio min. 556 mm
⑤	Larghezza di ritaglio min. 560 mm

## 14 ISTRUZIONI IMPORTANTI SULLA SICUREZZA

---

Dimensioni del forno	
⑥	Larghezza 594 mm
⑦	Altezza 460 mm
⑧	Profondità 471 mm

Rimuovere la parete posteriore del pannello di installazione. Se è difficile rimuovere la parete posteriore, praticare un foro di almeno 100 mm di diametro.

Per una corretta ventilazione è necessaria un'apertura di ventilazione di 50 mm tra la parete posteriore e il pavimento del pannello di installazione.

### Uso

- Non toccare l'elettrodomestico (compresi la porta del forno, il vano esterno, il vano posteriore, la cavità del forno, gli accessori e le stoviglie) durante la modalità grill, la modalità convezione e le operazioni di cottura automatica. La temperatura delle superfici accessibili può essere elevata quando l'apparecchio è in funzione. C'è il pericolo di ustioni se non si indossano spessi guanti da cucina.
- Non appoggiare oggetti (un libro, una scatola, una bottiglia d'acqua, un vaso, ecc.) sull'elettrodomestico. L'elettrodomestico potrebbe surriscaldarsi o prendere fuoco o l'oggetto potrebbe cadere, causando lesioni personali.
- Non mettere in funzione l'elettrodomestico con la porta aperta. Potrebbe causare un'esposizione dannosa a un'energia a microonde eccessiva.
- Impostare correttamente i tempi di cottura. Le piccole quantità di alimenti richiedono tempi di cottura o riscaldamento più brevi. Una cottura eccessiva può provocare l'incendio degli alimenti e conseguenti danni all'elettrodomestico.
- Non utilizzare prodotti di carta riciclata. Possono contenere impurità che potrebbero causare scintille o incendi se utilizzati in cucina.

- Non cuocere alimenti avvolti in carta assorbente o giornali, a meno che il tuo libro di cucina non contenga istruzioni per gli alimenti che stai cucinando.
- Non usare giornali al posto dei tovaglioli di carta per cucinare.
- Non utilizzare l'elettrodomestico per asciugare giornali o vestiti. Potrebbero prendere fuoco.
- Non cuocere le uova nel guscio. Le uova nel guscio e le uova sode intere non devono essere riscaldate nei forni a microonde poiché potrebbero esplodere, anche dopo che il riscaldamento a microonde è terminato. La pressione si accumulerà all'interno dell'uovo che esploderà.
- Non tentare di friggere in profondità nell'elettrodomestico. Ciò potrebbe causare un improvviso traboccamento del liquido caldo.
- Forare la buccia di patate, mele o qualsiasi altra frutta o verdura prima della cottura. Potrebbero scoppiare.
- Se si osserva (o viene emesso) fumo, spegnere o scollegare l'elettrodomestico dalla presa di corrente e tenere la porta chiusa per soffocare l'eventuale fiamma.
- Seguire le indicazioni esatte fornite da ciascun produttore per il loro prodotto per popcorn.
  - Non usare mai un sacchetto di carta marrone per far scoppiare il mais.
  - Non tentare mai di far scoppiare i chicchi rimanenti.
  - Non lasciare l'elettrodomestico incustodito mentre il mais sta scoppiando.
  - Se il mais non scoppia dopo i tempi suggeriti, interrompere la cottura.
  - Una cottura eccessiva potrebbe provocare far incendiare il mais.
- Il collegamento all'alimentazione può essere effettuato tenendo la spina accessibile o incorporando un interruttore nel cablaggio fisso in conformità con le regole di cablaggio. L'uso di una spina o di un interruttore impropri può causare scosse elettriche o incendi.

- Tutte le prese d'aria devono essere mantenute libere durante la cottura. Se le prese d'aria sono coperte durante il funzionamento dell'elettrodomestico, questo potrebbe surriscaldarsi.
- L'elettrodomestico deve essere utilizzato con lo sportello del mobiletto aperto.

### **Manutenzione**

- Se è necessario prendere precauzioni durante la manutenzione da parte dell'utente, devono essere forniti i dettagli appropriati.
- Non sciacquare contenitori, teglia e griglia immergendoli nell'acqua subito dopo la cottura.
- Scollegare la spina di alimentazione e lasciarla raffreddare prima di pulirla.
- Usare sempre guanti quando si rimuovono alimenti e accessori dopo la cottura poiché il forno e gli accessori sono molto caldi.
- Lasciare raffreddare il piatto girevole prima di rimuoverlo dall'elettrodomestico.
- Non lasciare che alimenti o residui di detergente si accumulino sulle superfici di tenuta dell'elettrodomestico.
- Mantenere puliti l'interno e l'esterno dell'elettrodomestico.

#### Per pulire il forno

- Mantenere pulito l'interno del forno
  - Schizzi di cibo o liquidi versati si attaccano alle pareti del forno e tra la guarnizione e la superficie della porta. È meglio pulire subito eventuali fuoriuscite con un panno umido. Briciole e residui assorbiranno l'energia delle microonde e allungheranno i tempi di cottura. Usare un panno umido per rimuovere le briciole che cadono tra lo sportello e il telaio. È importante mantenere quest'area pulita per garantire una tenuta ermetica.
  - Rimuovere gli schizzi di grasso con un panno insaponato, quindi risciacquare e asciugare.
  - Non utilizzare detergenti aggressivi o detergenti abrasivi. Il vassoio in metallo può essere lavato a mano o in lavastoviglie.

- Mantenere pulita la parte esterna del forno
  - Pulire l'esterno del forno con acqua e sapone, poi con acqua pulita e asciugare con un panno morbido o carta assorbente. Per evitare danni alle parti operative all'interno del forno, l'acqua non deve penetrare nelle aperture di ventilazione.
- Se si accumula vapore all'interno o intorno allo sportello del forno, pulire i pannelli con un panno morbido. Ciò può verificarsi quando il forno viene utilizzato in condizioni di alta umidità e non indica in alcun modo un malfunzionamento dell'unità.
- La porta e le guarnizioni della porta devono essere mantenute pulite. Utilizzare solo acqua calda e sapone, risciacquare e asciugare accuratamente.

NON UTILIZZARE MATERIALI ABRASIVI, QUALI POLVERI DETERGENTI O TAMPONI IN ACCIAIO E PLASTICA.

La manutenzione delle parti metalliche sarà più semplice se pulite frequentemente con un panno umido.

- Non utilizzare alcun pulitore a vapore.
- Scollegare il forno dalla presa elettrica quando si pulisce il pannello di controllo con un panno umido o spruzzare acqua sul vetro di controllo per pulirlo. In caso contrario, è possibile utilizzare questo prodotto toccando il pulsante Avvio rapido del microonde.

Per pulire la cavità

#### **Lato anteriore della cavità**

Dopo aver cucinato cibi grassi come il pollo fritto, pulire la parte anteriore della cavità con una spugna morbida imbevuta di detergente neutro nella direzione da destra a sinistra seguendo la consistenza. E

## 18 ISTRUZIONI IMPORTANTI SULLA SICUREZZA

---

completare con un asciugamano asciutto. (All'interno dello sportello, rimuovere il grasso con una spugna o un asciugamano.)

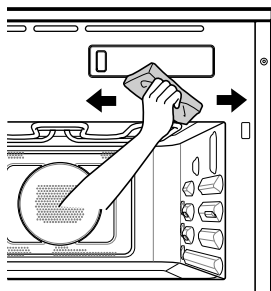

### **Cavità all'interno**

- Pulire l'interno con un asciugamano o una spugna con detergente neutro; completare con un asciugamano asciutto.
- Se non si pulisce l'interno della cavità per lungo tempo, potrebbero rimanere macchie d'olio che saranno difficili da rimuovere ed emetteranno un cattivo odore.
- Se è difficile rimuovere i segni d'acqua attorno all'uscita del vapore sulla parete della cavità, è possibile rimuoverli efficacemente con una spugna e aceto.
- Dopo la cottura a vapore, pulire la cucina con un panno asciutto.
- Sarebbe conveniente utilizzare la funzione di pulizia a vapore dopo aver cucinato cibi grassi come pollo fritto o pesce fritto.

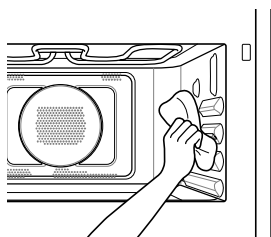

### **Funzione vapore**

- Il vapore caldo può provocare ustioni.

- Non aprire lo sportello e non toccare i fori di ventilazione mentre è attiva la funzione vapore.
- Fare attenzione quando si apre lo sportello. L'aria calda ed il vapore che fuoriescono possono causare ustioni alle mani, al viso e agli occhi. Lasciare uscire l'aria calda o il vapore dal forno prima di aprire lo sportello.
- Il vapore potrebbe condensarsi all'interno dello sportello. Non rimuovere la condensa finché lo sportello non si è raffreddato.

## **Promemoria**

## **Promemoria**

