



EN ■ User Manual

Weather station with wireless sensor

CZ ■ Uživatelská příručka

Meteorologická stanice s bezdrátovým snímačem

SK ■ Používateľská príručka

Meteorologická stanica s bezdrôtovým snímačom

HU ■ Felhasználói kézikönyv

Meteorológiai állomás vezeték nélküli érzékelővel

PL ■ Podręcznik użytkownika

Stacja pogodowa z czujnikiem bezprzewodowym

BIZTONSÁG ÉS ÚTMUTATÓ

- A termék egyetlen alkatrészét se tisztítsa benzinnel, hígítóval vagy egyéb vegyi oldószerrel. Ha tisztításra van szükség, használjon puha rongyot.
- Semmilyen módon ne próbálja szétszerelni vagy módosítani a terméket.
- Soha ne merítse ezt a terméket vízbe, mert fennáll a károsodás veszélye.
- Ezt a terméket ne tegye ki túl nagy erőnek, rázkódásnak, hő- vagy páraingadozásnak.
- Ne nyúljon a belső alkatrészekhez.
- Ne használjon lemerült elemet.
- Ebben a termékben ne használjon különböző típusú elemeket, például alkáli, normál és újratölthető elemeket.
- Ha hosszabb ideig kívánja tárolni ezt a terméket, kérjük, vegye ki az elemeket a termékből, hogy elkerülje a termék elem elektrolitok általi károsodását.
- Ne dobja ki a terméket a vegyes háztartási hulladék közé. Vigye el környezetbarát megsemmisítésre egy hulladékgyűjtő udvarba.
- Ne tegye ki a főegységet esőnek vagy nedvességnek. Az átviteli hatótáv az adó- és a vevőkészülék közti esetleges akadályok típusától függ (pl. a betonfal jobban zavarja a jelet, mint a gipszkarton fal).
- Az érzékelőt függőlegesen szerelje fel, hogy a nedvesség megfelelően távozhasson. Tartsa távol az érzékelőt a közvetlen napfénytől, és gondoskodjon a megfelelő szellőzéséről.
- A főegységnek és az érzékelőknek legalább 1,5–2 méterre kell lennie minden zavarforrástól, pl. számítógép képernyőtől vagy televíziótól.
- A főegységet nem szabad fém ablakpárkány közelébe tenni.
- Ne használjon más elektronikus készüléket, pl. fülhallgatót vagy mikrofont, ami ugyanazon a jelfrekvencián működik. A zavarást a szomszédok azonos jelfrekvencián (433,92 MHz) működő elektronikus eszközei is okozhatják.
- Helyezze a főegységet száraz, szennyeződéstől és portól mentes helyre. A pontos hőmérsékletmérés érdekében ne tegye ki a terméket közvetlen napfénynek, és tegye elég távol a hőforrásoktól vagy szellőzőnyílásoktól.

TULAJDONSÁGOK

- 5 gomb: SET (Beállítás),+/CH (+/Csatorna),-/RCC (-/Rádióvezérelt óra); MEM (Memória, ALARM (Ébresztő); 1 felső gomb: SNOOZE•LIGHT (Ismételt ébresztés/világítás)
- Átváltható 12/24 órás formátum
- Naptár megjelenítése
- Ébresztő ismétlődő csengővel
- Automatikus időbeállítás RCC-DCF
- Beltéri/kültéri hőmérséklet és páratartalom kijelző (°C/°F között váltható)
- A maximális és minimális belső és külső hőmérséklet és páratartalom rögzítése (a mentett adatok manuálisan törölhetők)
- Akár 3 érzékelő támogatása (1 tartozék)
- Időjárás-előrejelzés
- Fagypont figyelmeztetés
- A lemerült elemek jelzése
- Belső hőmérséklet tartománya: -10°C ~ 50,0°C
- Külső hőmérséklet tartománya: -40°C ~ 60°C
- Beltéri páratartalom: Tartomány: 1 % ~ 99 %
- Külső páratartalom: Tartomány: 1 % ~ 99 %
- A főegység tápellátása: 3× AA elem
- Az érzékelő tápellátása: 2× AA elem

A TÁPELLÁTÁS BEKAPCSOLÁSA ÉS

Készítsen elő új, kiváló minőségű alkáli elemeket. Ne használjon vegyesen régi és új elemeket. Nem javasoljuk a „heavy duty” feliratú vagy újratölthető elemek használatát.

Bekapcsolás után az LCD kijelzőn 3 másodpercig minden szimbólum megjelenik, majd a kijelző normál megjelenítési módba kapcsol, megjelenik a dátum és az idő, érzékeli a belső hőmérsékletet és a páratartalmat, majd folytathatja.

Nyomja meg a +/CH gombot a CH1 beállításához a főegységen.

Az érzékelő elemeinek behelyezése előtt távolítsa el az elemtartó fedelét, és állítsa be az érzékelőben a CH1 csatornát.

Ezután helyezzen be 2 új AA elemet az érzékelőbe 3 percen belül, és várja meg az automatikus párosítást.

Megjegyzések:

1. Győződjön meg arról, hogy a távérzékelő és az időjárás állomás főegysége ugyanazon a csatornán van, például CH1
2. Ne érintsen meg egyetlen gombot sem 3 percig, nehogy befejeződjön az érzékelő keresése.
3. A főegység automatikusan fogadja az érzékelő rádiófrekvenciás jelét az érzékelő tápellátásának bekapcsolását követő 3 PERCEN belül.

Vétel közben villog a  jelikon. Ha 3 percen belül nem érkezik jel, a vétel leáll, majd nyomja meg és tartsa lenyomva a „+/CH” gombot 3 másodpercig a vétel újraindításához. Eközben kapcsolja ki és be az érzékelőt, hogy azonnal elkezdje küldeni a jelet.

LEÍRÁS

Főegység

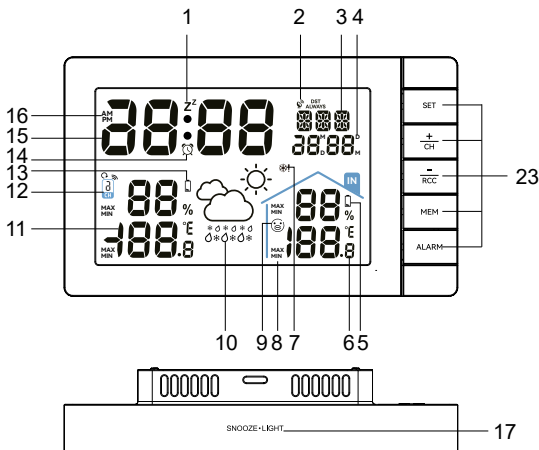

1. Ismételt ébresztés
2. RCC (Rádióvezérelt óra)
3. A hét napja
4. Nap/Hónap
5. A lemerült elem indikátora (főegység)
6. Belső hőmérséklet és páratartalom
7. Külső csatornára vonatkozó fagyfigyelmeztetés
8. A hőmérséklet és páratartalom min. és max. értékének rögzítése
9. A benti kényelmi szint jelzése
10. Időjárás-előrejelzés
11. Külső hőmérséklet és páratartalom
12. Kültéri csatorna és 3 csatorna ciklikus kijelzése
13. A lemerült elem indikátora (érzékelő)
14. Ébresztőóra
15. Idő
16. 12 órás formátum: AM/PM (dél előtt/délután)
17. Felső érintőgomb: Snooze•Light (Ismételt ébresztés/világítás)
23. Gombok: SET (Beállítás),+/CH (+/Csatorna),-/RCC (-/Rádióvezérelt óra); MEM (Memória, ALARM (Ébresztő))

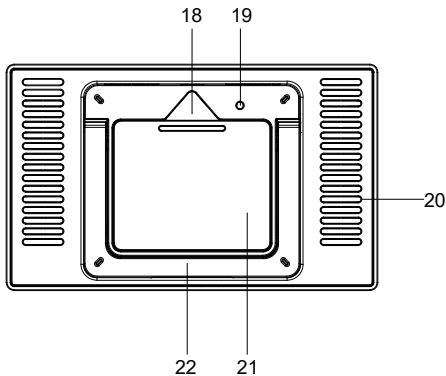

18. Nyílás a falra akasztáshoz
19. Nyílás az ébresztő hangjának
20. Szellőző ablak
21. Az elemtartó rekesz fedele
22. Állvány

ÉRZÉKELŐ



1. LED-es kijelző
2. Elemtartó rekesz
3. Nyílás a falra akasztáshoz
4. Csatorna váltókapcsoló
5. Nyílás zsinórra akasztáshoz

A pontos mérés érdekében tartsa távol a főegységet minden hő- vagy hidegforrástól, és gondoskodjon arról is, hogy a kültéri érzékelő védve legyen a közvetlen napfénytől, esőtől vagy hőtől, például meleg falra vagy annak közelében való felszereléssel.

AZ ÉRZÉKELŐ ÖSSZEÁLLÍTÁSA

Az időjárás-előrejelzésre, a külső páratartalomra és a hőmérsékletre vonatkozó adatok kültéri érzékelőkből származnak. Győződjön meg arról, hogy a kültéri érzékelő a megfelelő helyen van elhelyezve.

Például:



- (1) Ne tegye ki a kültéri érzékelőt közvetlen esőnek, napfénynek, és ne helyezze semmilyen hőforrás közelébe.



- (2) Gondoskodjon a jó szellőzésről, és hagyjon helyet az érzékelő és a fal között, hogy elkerülje az érzékelő szellőzőnyílásainak eltömődését.



- (3) Helyezze az érzékelőt függőlegesen, körülbelül 1,2–2,5 méter magasságba.

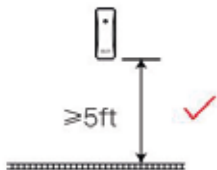

- (4) Győződjön meg arról, hogy az érzékelő közel van a főegységhez. Ezen egységek között nem lehetnek vastag falak vagy erős zavaró források, amelyek ugyanazt a jelfrekvenciát (433 GHz) használják. (Például tévék, mikrohullámú sütők, számítógépek stb.)
- (5) Ha a főegység lecsatlakozik, azt leggyakrabban az okozza, hogy az érzékelő túl messze van a főegységtől. Kérjük, helyezze közelebb az érzékelőhöz. Hatótávolság: 80 m nyitott térben.
(Az érzékelő az az egység, amely a fejegységhez csatlakozik és továbbítja a jelet a főegységnek.)
- (6) Függőleges elhelyezés szükséges:



Helyezze stabil felületre



Akassza fel a hátsó furat és egy szög segítségével

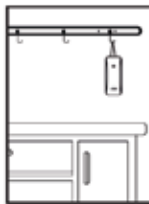

Emelje fel egy kötéllel

Megjegyzés:

Hagyja a főegységet és az érzékelőt ugyanazon a helyen, vagy várjon 30 percet az erős kapcsolat létrehozásához.

Javaslatok a főegység elhelyezésére

Győződjön meg arról, hogy a főegység függőlegesen, körülbelül 1,2–2,5 méter magasságban van elhelyezve, és nem asztalon.

Ha egynél több meteorológiai állomása van, kérjük, helyezze őket legalább 8 cm-re egymástól a jobb jelvétele érdekében.

Győződjön meg arról, hogy a főegység széles, nyitott térben van, nem pedig lent egy blokkolt sarokban.

A GOMBOK FUNKCIÓJA

SET (Beállítás)

- Standard módban nyomja meg a **SET** gombot és tartsa lenyomva 3 másodpercig az időbeállítás megnyitásához.

+/CH (+/Csatorna)

- Standard módban nyomja meg egyszer a **+/CH** gombot a CH csatorna átváltásához
- Standard módban nyomja meg hosszan a **+/CH** gombot az összes csatornaazonosító törléséhez és az érzékelőadatok újbóli fogadásához.
- A beállítás során nyomja meg egyszer a **+/CH** gombot a növeléshez, vagy nyomja meg hosszan a gyors növeléshez

-/RCC (-/Rádióvezérelt óra)

- Standard módban nyomja meg és tartsa lenyomva a **-/RCC** gombot a DCF rádiójel automatikus kereséséhez
- RCC jel vétele közben nyomja meg a **-/RCC** gombot az RCC jel vételének leállításához az adott napra
- Az idő/riasztás beállítása közben nyomja meg egyszer a **-/RCC** gombot a csökkentéshez, vagy nyomja meg hosszan a gyors csökkentéshez

MEM (Memória)

- Standard módban nyomja meg a **MEM** gombot a maximális/minimális hőmérséklet és páratartalom megjelenítéséhez az elmúlt 24 órától.
- A maximális és minimális értékek megjelenése után nyomja meg és tartsa lenyomva a **MEM** gombot 3 másodpercig a maximális és minimális hőmérséklet és páratartalom értékek törléséhez.

ALARM (Ébresztés)

- Standard módban nyomja meg egyszer az **ALARM** gombot az ébresztés időpontjának megjelenítéséhez, majd nyomja meg újra az ébresztés be/kikapcsolásához.
- Standard módban nyomja meg az **ALARM** gombot és tartsa lenyomva 3 másodpercig az ébresztés beállítás megnyitásához
- Ébresztés beállítási módban nyomja meg a **+/CH** és **-/RCC** gombot az ébresztési idő beállításához.

SNOOZE/LIGHT (Ismételt ébresztés/világítás)

Háttérvilágítás bekapcsolása 8 másodpercre

AZ IDŐ BEÁLLÍTÁSA

Standard módban nyomja meg és tartsa lenyomva a **SET** gombot az időbeállítás mód megnyitásához.

Időbeállítás módban nyomja meg egyszer a **SET** gombot a beállítás eredményének megerősítéséhez és a következő beállítási elemre lépéshez, vagy nyomja meg a **+/CH** és **-/RCC** gombokat a beállítási érték megváltoztatásához







A beállítás sorrendje:

BEEP ON/OFF (Hangjelzés: Be/Ki) → RCC ON/OFF (Rádióvezérelt óra: Be/Ki) → time zone (időzóna) (csak ha az RCC ON (Be) van kapcsolva) → 12/24 hours time format (12/24 órás időformátum) → hour (óra) → minute (perc) → year (év) → MD/DM format (MD/DM formátum) → Month (Hónap) → Date (Dátum) → Weekday language (Hét napjainak nyelve) → Temperature Unit (Hőmérséklet mértékegysége) → exit (kilépés)

AZ IDŐZÓNA BEÁLLÍTÁSA

- *Az RCC (DCF) jelet Németországból sugározzák. Németország az UTC-1 zónában van;
- a Németországgal azonos időzónában lévő országokban (például Magyarország, Franciaország, Olaszország, Spanyolország, Dánia, Hollandia) az időzónát 0-ra kell állítani. Az UTC-1 időzónán kívüli országoknál hozzá kell adni vagy ki kell vonni az időzónákat; például az UTC-0 időzónával rendelkező Portugáliában az időzónát -1-re kell állítani.

RCC (RÁDIÓVEZÉRELT ÓRA) FUNKCIÓ

- Ha az RCC OFF (Ki) állásban van az idő beállítása közben, akkor az időzóna beállítása kimarad, és közvetlenül az időformátum beállítása jelenik meg. Az RCC funkció véglegesen ki van kapcsolva. Az RCC jel már nem fogható.
- Ha OFF (Ki) állásban van, még a „-RCC” gomb lenyomása és nyomva tartása sem kapcsolja be az RCC funkciót. Be kell kapcsolnia időbeállítás módban úgy, hogy ON (Be) állásba állítja.
- Ha az RCC funkció ON (Be) állásban van, az RCC jelet minden nap automatikusan fogadja. Nyomja meg és tartsa lenyomva a „-RCC” gombot az azonnali RCC jelkeresés elindításához. A „-RCC” gomb ismételt megnyomása után az RCC keresés megszakad.
- A készülék ki- és bekapcsolásakor vagy alaphelyzetbe állításakor az RCC jelfogadási mód automatikusan aktiválódik. Megjelenik az RCC ikonja , ami 1 Hz frekvenciával villog.
- Érvényes jel vételekor a  szimbólum világít, és a  jelhullám szimbólum 1 Hz-en villog. Ha egy érvényes jel vétele közben jel érkezik,
- és a jel hirtelen megszakad, a  jelhullám szimbólum kialszik, és az RCC  ikon villogni kezd, amíg ismét érvényes jel nem érkezik.
- Az RCC-jel vételi időtartama 7 perc. Ha az RCC jelet sikeresen fogadja 7 percen belül, az idő megjelenik a készüléken, a vétel azonnal leáll, és az RCC  szimbólum állandóan világítani fog, jelezve az RCC jel sikeres vételét.
- Az RCC jel automatikus vétele funkció: Függetlenül attól, hogy érkezik-e RCC jel vagy sem, az RCC jel vétele minden reggel 1:00, 2:00, 3:00, 4:00 és 5:00 órákor automatikusan elindul. A készülék 1:00, 2:00 és 3:00 órákor fogadja a jelet, és ha a jel 3:00 órákor nem sikeres; vétel fokozatosan aktiválódik, amíg nem történik 1 sikeres vétel. Siker esetén a jövőbeni vétel nem aktiválódik többször, függetlenül a vétel sikerétől vagy sikertelenségétől
- Standard módban tartsa lenyomva a -RCC gombot 3 másodpercig, hogy manuálisan aktiválja az RCC jelvételi módot. A vétel befejezéséhez nyomja meg ismét a -RCC gombot.
- Ha 7 percen belül nincs vétel, az RCC jel vétele automatikusan leáll, és az eredeti időpontban folytatódik, majd az RCC jel vétele automatikusan bekapcsol 3 óránként 0:00, 3:00, 6:00, 9:00, 12:00, 15:00, 18:00, 21:00 órákor.

A kora reggeli vételre vonatkozó szabályok nem alkalmazandók. Ha a bevitel sikeres, a kora reggeli órákban elkezdni követni a bevitel szabályait.

- Ha az időzóna nincs 0-ra állítva, az idő automatikusan az időzónának megfelelően változik.
- Ha ütközés van az érzékelő jel vétele és az RCC között, a prioritási sorrend az RCC → érzékelő jel vétele
- Ha az érzékelő jelvételét az RCC jel megszakítja, az RCC jel vételének befejezése után ismét aktiválódik.
- Amikor a készülék megpróbálja fogadni az RCC jelet, az összes többi funkció leáll, és nem fog működni, amíg az RCC jelet nem fogadja.
- Az RCC jel vételének leállításához és befejezéséhez nyomja meg a **-/RCC** gombot az aktuális vétel befejezéséhez - az RCC ikon kialszik, és a készülék visszatér normál módba.

Megjegyzés:

- Ha az RCC OFF (Rádióvezérelt óra ki) állásban van, a készülék közvetlenül a 12/24 órás időformátum beállításra vált.
- Az év, hónap és nap beállítása után a hét napja automatikusan megjelenik.
- Ha a beállítás alatt 8 másodpercig nem végez semmilyen műveletet, a beállítás automatikusan mentésre kerül és kilép.
- Amikor a készülék megpróbálja fogadni az RCC jelet, az összes többi funkció leáll, és nem fog működni, amíg az RCC jelet nem fogadja.
- Az RCC jel vételének leállításához és befejezéséhez nyomja meg a **-/RCC** gombot az aktuális vétel befejezéséhez - az RCC ikon kialszik, és a készülék visszatér normál módba.

A HÉT NAPJAINAK MEGJELENÍTÉSE 8

A hét napjait az alábbi 8 nyelven lehet megjeleníteni
angol, cseh, francia, német, olasz, spanyol, holland, dán

Hét		Hétfő	Kedd	Szerda	Csütörtök	Péntek	Szombat	Vasárnap
Nyelv	Gyorsbillentyű							
Angol	ENG	MON	TUE	WED	THU	FRI	SAT	SUN
Cseh	CZE	PON	UTE	STR	CTV	PAT	SOB	NED
Francia	FRE	LUN	MAR	MER	JEU	VEN	SAM	DIM
Német	GER	MON	DIE	MIT	DON	FRE	SAM	SON
Olasz	ITA	LUN	MAR	MER	GIO	VEN	SAB	DOM
Spanyol	SPA	LUN	MAR	MIE	JUE	VIE	SAB	DOM
Holland	DUT	MAR	DIN	WOE	DON	VRI	ZAT	ZON
Dán	DAN	MAN	TIR	ONS	TOR	FRE	COR	SOM

ÉBRESZTÉS BEÁLLÍTÁSA

- Idő megjelenítése üzemmódban nyomja meg az **ALARM** gombot az ébresztési idő megjelenítéséhez.
- Riasztás kijelzési módban nyomja meg az **ALARM** gombot a riasztás be-/kikapcsolásához. Ha a riasztás be van kapcsolva, megjelenik a riasztás ikonja .
- Normál módban nyomja meg az **ALARM** gombot és tartsa lenyomva 3 másodpercig a riasztási idő és az ismételt riasztás beállításához. A beállítás sorrendje: Hour (Óra) - Minute (Perc) - Exit (Kilépés).
- Amikor a beállítási elem villog, nyomja meg röviden a **+CH** vagy **-RCC** gombot az érték növeléséhez vagy csökkentéséhez, vagy nyomja meg hosszan a gombot az érték gyors növeléséhez vagy csökkentéséhez.

- Ha 20 másodpercig nem csinál semmit, a beállítási interfész automatikusan mentésre kerül, kilép és visszatér a normál megjelenítéshez.
- Az ébresztés ideje 2 perc, az ismételt ébresztés időtartama 5 perc.

Az ébresztés folyamata:

0–10 másodperc: Egy sípolás másodpercenként

10–20 másodperc: Két sípolás másodpercenként

21–30 másodperc: Négy pittyegés másodpercenként

31–120 másodperc: folyamatos pittyegés

ISMÉTELT ÉBRESZTÉS MÓD

(1) Ébresztés közben nyomja meg a felső **SNOOZE•LIGHT** gombot az ismételt ébresztés mód aktiválásához. Az ébresztő 5 perces szundi után megszólal. A „zz” szimbólum villogni fog a képernyőn, jelezve az ismételt ébresztés módot. Az ismételt ébresztés módból való kilépéshez nyomja meg bármelyik gombot, kivéve a felső gombot. Az ébresztő másnap újra megszólal.

(2) Ha az ébresztő csörögni kezd, és nem csinál semmit, a „Píp Píp” egyre hangosodó hangjelzés hallható 2 percig, vagy a felső gomb kivételével bármelyik gombot megnyomhatja a riasztás leállításához.

Belső hőmérséklet és páratartalom funkció

- Hőtartomány: -10 °C ~ +50 °C.
-10 °C-nál alacsonyabb hőmérséklet kijelzése: LL.L; 50 °C-nál magasabb hőmérséklet kijelzése: HH.H.
- Páratartalom-érzékelési tartomány: 1% RH – 99% RH,
1%-nál alacsonyabb páratartalom kijelzése: 1% RH jelenik meg; 99%-nál magasabb páratartalom kijelzése: 99% RH jelenik meg

Külső hőmérséklet és páratartalom funkció

- Hőmérséklet-érzékelés tartománya: -40,0 °C ~ 60,0 °C,
-40 °C-nál alacsonyabb hőmérséklet kijelzése: LL.L; 60 °C-nál magasabb hőmérséklet kijelzése: HH.H.
- Páratartalom-érzékelési tartomány: 1% RH – 99% RH,
1%-nál alacsonyabb páratartalom kijelzése: 1% RH jelenik meg; 99%-nál magasabb páratartalom kijelzése: 99% RH jelenik meg

A MAXIMÁLIS/MINIMÁLIS ÉRTÉK MENTÉSE

- (1) Ellenőrzés: Nyomja meg a „MEM” gombot a MAX vagy MIN érték megjelenítéséhez. Az értékek 5 másodpercig megjelennek a kijelzőn, majd visszatér a normál üzemmód.
- (2) Kézi törlés: Nyomja meg a „MEM” gombot a „MAX/MIN” adat mód megnyitásához - az LCD kijelzőn a Max vagy a Min felirat látható. Ezután nyomja meg a „MEM” gombot, és tartsa lenyomva 3–4 másodpercig az összes Max/Min adat törléséhez.
Benti és kinti hőmérséklet és páratartalom képernyőjén „-” jelenik meg
- (3) Automatikus törlés: A bejegyzések minden nap 00:00 órakor automatikusan törlődnek

Fagyfigyelmeztetés

- Amikor a KÜLSŐ hőmérséklet $0\text{ °C} \sim +2,9\text{ °C}$ tartományban van, a ❄️! fagyfigyelmeztető szimbólum folyamatosan villog;



Ha az aktuális csatornán a külső hőmérséklet 0 °C alatt van, a ❄️! fagy és hó szimbólum folyamatosan látható;

Ez a szimbólum csak akkor nem jelenik meg, ha az érzékelt hőmérséklet nincs ebben a hőmérsékleti tartományában.





Megjegyzések: A fagyra figyelmeztető funkciót nem kell bekapcsolni, megjelenik, amikor a hőmérséklet a csatornán eléri a megadott hőmérsékletet; a többi csatorna esetében a figyelmeztetés megjelenítéséhez át kell kapcsolni ezen csatornák megjelenítésére. Például, ha a 2-es csatornán olyan riasztási pontot ér el, amely aktiválja az ikon megjelenítését vagy villogását, de a főegység az 1-es csatornát mutatja, az ikon nem jelenik meg. A figyelmeztető ikon csak akkor jelenik meg, ha a 2-es csatorna látható.

KOMFORTSZINT-JELZÉS

A beltéri környezet komfortszint-jelzője tájékoztat az otthona komfortszintjéről, és jelzi, mikor kell csökkenteni vagy növelni a páratartalmat.

PÁRÁS		Páratartalom 71%– 99%
KOMFORT		40% < Páratartalom < 70%
SZÁRAZ		1% < Páratartalom < 39%

IDŐJÁRÁS-ELŐREJELZÉS

IDŐJÁRÁS IKON					
Leírás	Napos	Részben felhős	Felhős	Eső	Havazás

Időjárás-előrejelzés 12 órával előre: Napos, Felhős, Borult, Eső, Hó
A megjelenített időjárásikon a belső és külső hőmérséklet és páratartalom óránkénti kiszámításán alapul.

Ez a meteorológiai állomás 12 órára 70–75 % pontossággal képes előrejelezni az időjárás viszonyokat. A távérzékelőt kültéri környezetbe kell helyezni, hogy pontos kültéri adatokat kapjon. Ellenkező esetben befolyásolja az időjárás-előrejelzés pontosságát.

Az időjárásjelzés alapértelmezett beállítása Részben felhős; a főegység 1–2 héten belül kalibrálja az időjárásjelentést a hőmérséklet- és páratartalom-értékek változásai alapján.

A távérzékelőt kültéri környezetben kell elhelyezni, hogy pontos kültéri adatokat kapjon, és ne befolyásolja az időjárás-előrejelzés pontosságát.

HÁTTÉRVILÁGÍTÁS

Amikor a készülék be van kapcsolva, nyomja meg a felső gombot a háttérvilágítás bekapcsolásához. Az energia-takarékosság érdekében a háttérvilágítás 8 másodpercig aktív lesz.

Utasítások RF jel vételéhez

- A tápellátás bekapcsolása és a hőmérséklet és a páratartalom észlelése után az RF jelvételi mód automatikusan aktiválódik 3 percre, és a jel vétele után automatikusan leáll.
- Csak az RF jelvétel szimbóluma villog a vételi folyamat alatt; az adatok nem villognak. Ha 1 órán belül nem érkezik adat, vagy a kód elveszett, a „--” felirat jelenik meg.
- Nyomja meg röviden a **+/CH** gombot a külső hőmérséklet és páratartalom megjelenítéséhez 3 különböző csatornán.
A kijelzés váltási sorrendje a következő: CH1--CH2--CH3--Automatikus ciklus  (10 másodpercenkénti váltás); ha csak 2 csatornát fog, akkor ez a 2 csatorna ciklikusan jelenik meg.
- Standard módban nyomja meg és tartsa lenyomva 3 másodpercig a **+/CH** gombot az összes kültéri csatorna adatainak manuális törléséhez és az aktuális adatok ismételt fogadásához.
- Amikor a főegység 3 percig fogad és párosít, alapértelmezés szerint a CH1 csatorna jelenik meg. Még akkor sem, ha először egy CH2 vagy CH3 csatorna jele érkezik, nem történik ugrás arra a vett csatornára.
- Automatikus ciklikus módban a nem regisztrált csatornák nem jelennek meg, és a készülék közvetlenül a regisztrált csatornákra vált.

A belső vagy külső egység elemének lemerülését jelző funkció

- Ha a főegységben vagy az érzékelőben lemerültek az elemek, az alacsony elemtöltöttségi szint ikon megjelenik az LCD-n.

MŰSZAKI ADATOK

- Időjárás előrejelző ikon (napos, felhős, borult, eső, havazás)
- Digitális idő, dátum
- 8 nyelv a hét napjainak megjelenítéséhez (angol, cseh, francia, német, olasz, spanyol, holland, dán)
- Ébresztő ismétlődő csengővel
- Benti/kinti hőmérséklet és páratartalom kijelzés
- Külső csatornára vonatkozó fagyfigyelmeztetés
- Max./min. bejegyzések a memóriában (24 óra)
- Belső hőmérséklet tartománya: $-10^{\circ}\text{C} \sim 50,0^{\circ}\text{C}$
- Külső hőmérséklet tartománya: $-40^{\circ}\text{C} \sim 60^{\circ}\text{C}$
- Beltéri páratartalom: Tartomány: 1 % ~ 99 %
- Külső páratartalom: Tartomány: 1 % ~ 99 %
- A benti kényelmi szint jelzése
- Átváltható 12/24 órás formátum
- Választható hőmérséklet megjelenítés $^{\circ}\text{C}/^{\circ}\text{F}$
- Lemerült elem indikátora (a főegységen és a külső érzékelőn)
- Asztalra helyezhető vagy falra szerelhető
- Akár 3 érzékelő támogatása
- Mérési adatok automatikus ciklikus megjelenítési funkciója max. 3 külső érzékelőhöz
- 1 érzékelő a csomag része (SWS TH 2300-3200-4440)
- Akár 80 m-es átviteli távolság a főegység és az érzékelő között (nyílt terepen)
- Az érzékelő átviteli frekvenciája: 433,92 MHz
- Az állomás tápellátása: $3 \times 1,5 \text{ V AA}$ típusú elem (az elemeket a csomag nem tartalmazza)
- Az érzékelő tápellátása: $2 \times 1,5 \text{ V AA}$ típusú elem (az elemeket a csomag nem tartalmazza)
- A főegység méretei: (sz \times ma \times mé) 138 \times 84 \times 27 mm
- A főegység tömege: 166 g

A HASZNÁLT CSOMAGOLÓANYAGOKRA VONATKOZÓ MEGSEMISÍTÉSI UTASÍTÁSOK ÉS TÁJÉKOZTATÓ

A csomagolóanyagot vigye hulladékudvarba ártalmatlanításra.

HASZNÁLT ELEKTROMOS ÉS ELEKTRONIKUS BERENDEZÉSEK MEGSEMISÍTÉSE



Ez a jel a terméken, annak tartozékain vagy csomagolásán azt jelöli, hogy a terméket nem szabad a többi háztartási hulladékkal azonos módon kezelni. Kérjük, hogy a terméket adja le elektromos és elektronikus berendezéseket újrahasznosító gyűjtőtelepen. Egyes uniós országokban vagy más európai országokban a régi terméket visszaviheti a helyi kiskereskedőnek, ha új, egyenértékű terméket vásárol. A termék megfelelő módon történő megsemmisítésével segít megőrizni az értékes természeti erőforrásokat, és hozzájárul a nem megfelelő hulladék-megsemmisítés által okozott esetleges negatív környezeti és egészségügyi hatások megelőzéséhez. További részletekért forduljon a helyi önkormányzathoz vagy a legközelebbi hulladék-megsemmisítő gyűjtőtelephez. Az ilyen típusú hulladék nem megfelelő megsemmisítése esetén a törvény szerint bírság szabható ki.

Az Európai Unió országaiban működő vállalatok számára

Ha elektromos vagy elektronikus berendezést kíván megsemmisíteni, kérjen információt a termék eladójától vagy forgalmazójától.

Megsemmisítés az Európai Unión kívüli országokban

A termék megfelelő megsemmisítésével kapcsolatos információkért forduljon a helyi hatóságokhoz vagy a kereskedőhöz.



Ez a termék megfelel az EU követelményeinek.

A FAST ČR, a.s. ezúton kijelenti, hogy a SWS 3200 rádiókészülék típus összhangban van a 2014/53/EU irányelvvel. Az EU megfeleléségi nyilatkozat teljes szövegét a www.sencor.cz weboldalon találja.

A szövegben, kivitelben és műszaki jellemzőkben előzetes figyelmeztetés nélkül változtatások történhetnek, az ilyen változtatások jogát fenntartjuk.

Az eredeti verzió a cseh.

Gyártó: FAST ČR, a. s., U Sanitasu 1621, Říčany 251 01, Cseh Köztársaság
info@sencor.com

Hivatalos szakszervezetek: A szakszervezetekre vonatkozó részletes információk a www.sencor.com weboldalon található.

Jótállási jegy

1. A termék gyártója és importőre: **FAST ČR, a.s.** (U. Sanitaua 1621, 25101 Ríčany, Cseh Köztársaság)
2. A jótállási jegyen feltüntetett típusú és gyártási számú készülékre jogszámból alapján kötelező jótállás, vagy ennek hiányában a **FAST HUNGARY Kft.** (2310 Szigetszentmiklós, Kántor út 10.) mint a termék magyarországi forgalmazója által önkéntesen biztosított jótállás vonatkozik a jelen jótállási jegyen feltüntetettek szerint. *A kötelező, illetve az önkéntes jótállásból eredő jogokat a fogyasztási cikk tulajdonosa érvényesítheti, felhívja, hogy fogyasztónak minősül.* A fogyasztó jogszámból eredő jogait sem a kötelező, sem az önként vállalt jótállás nem érintik.
3. **Jogszámból alapján kötelező jótállás fogyasztók számára**
 - 3.1. Az egyes tartós fogyasztási cikkekre vonatkozó kötelező jótállásról szóló 151/2003. (IX.22.) Korm. rendelet értelmében a Polgári Törvénykönyv szerinti fogyasztó és vállalkozás közötti szerződés keretében eladott **új tartós fogyasztási cikkekre** kötelező jótállás vonatkozik. A tartós fogyasztási cikkekre felsorolását a kötelező jótállás alá tartozó tartós fogyasztási cikkekre kötelező jótállásról szóló 10/2024. (VI.28.) IM rendelet tartalmazza. A jótállási kötelezettség teljesítése azt a vállalkozást terheli, amelyet a fogyasztóval kötött szerződés a szerződés tárgyát képező szolgáltatás nyújtására kötelez.
 - A jótállás **időtartama:**
 - a) 10.000,- Ft-ot elérő, de 250.000,- Ft-ot meg nem haladó eladásai ár esetén **három év,**
 - b) 250.000,- Ft eladási ár felett **három év.**
 - 3.2. A jótállási határidő a fogyasztási cikk fogyasztó részére történő átadása, vagy ha az üzembe helyezés a vállalkozás vagy annak megbízottja végezi, az üzembe helyezés napjával kezdődik. Ha a fogyasztó a fogyasztási cikket az átadásnál számlított hat hónapon túl megbizottja üzembe, akkor a jótállási határidő kezdő időpontja a fogyasztási cikk átadásának napja. A fogyasztási cikk kijavítása esetén a jótállás időtartama meghosszabbodik a javításra átadás napjától kezdve azzal az idővel, amely alatt a fogyasztó a fogyasztási cikket a hiba miatt rendelkezésére nem használhatta.
 - 3.3. A jótállási igény a jótállási jeggyel, vagy annak hiánya esetén a lenti 3.5. pont szerinti fizetési bizonylattal érvényesíthető. A jótállásból eredő jogok érvényesíthetőségének nem tehető feltételévé a fogyasztási cikk felboncolt vagy csomagolásának a fogyasztó általi visszaszolgáltatása.
 - 3.4. A fogyasztó a jótállás iránti igényét választása szerint az árucikket a fogyasztónak értékesítő vállalkozás székelyén, illetve bármely telephelyén, fióktelepén, továbbá a javítószolgálatként is működő **FAST HUNGARY Kft.-**nél közvetlenül is bejelentheti.
 - 3.5. A jótállási jegy szabálytalan kiállítás vagy a jótállási jegy fogyasztó rendelkezésére bocsátásának elmaradása a jótállás érvényességét nem érinti. Jótállási jegy hiányában a fogyasztói szerződés megkötését bizonyítottan kell tekinteni, ha a fogyasztó bemutatja a termék ellenértékének megfizetését hitelt érdemlően igazoló bizonylatot (az általános forgalmi adóról szóló törvény alapján kibocsátott számlát vagy nyugtát). Mindezek érdekében kérjük a tisztelt Vásárlókat, hogy őrizzék meg a fizetési bizonylatot is.
 - 3.6. Hibás teljesítés, a jótállási időn belüli meghibásodás esetén a fogyasztó -váltásása szerint- (i) a hibás termék díjmentes kijavítását vagy kicserélését követelheti, kivéve, ha a választott igény teljesítése lehetetlen, vagy ha az a kötelezettségek másik jótállási igény teljesítésével összehasonlítva aránytalan többletköltséget eredményezne, figyelembe véve a szolgáltatott dolog hibátlan állapotban képviselt értékét, a szerződésszegés súlyát és a jótállási igény teljesítésével a fogyasztónak okozott érdeksérlemt; vagy (ii) a szerződésszegés súlyához igazodva megfelelő árleszállítást igényelhet, vagy elállhat a szerződéstől ha: a kötelezett a kijavítást vagy a kicserélést nem vállalata, vagy a termék szerződésszerűvé tételét a javítás vagy csere lehetetlen vagy aránytalan többletköltséget eredményező voltára hivatkozva megtagadta, vagy a körülményekből nyilvánvaló, hogy e kötelezettségnek megfelelő észszerű határidőn belül, a fogyasztó érdekeit kímélve vagy a fogyasztónak okozott jelentős érdeksérelm nélkül nem tud meg tenni, vagy ismétlenül hiba merül fel, annak ellenére, hogy a kötelezett megkísérelte a termék szerződésszerűvé tételét, vagy ha a fogyasztónak a kijavításhoz vagy kicseréléséhez fűződő érdeke megsűnt, illetve ha a teljesítés hibájának súlyossága indokolta teszi az árleszállítást vagy az elállást. A fogyasztó akkor is jogosult a jelen 3.6.(ii) alpont szerint megfelelő árleszállítást igényelni, illetve elállni a szerződéstől, ha a kötelezett bár elvégzte a kijavítást vagy a cserét, azonban ennek során részben vagy egészben nem teljesítette a kicserélő ár saját költségére történő visszatéríteték biztosítására vonatkozó kötelezettségét, valamint ha a hiba felismerhetővé válassa elől jellegének és céljának megfelelően üzembe helyezett áru esetén a kötelezett a hibás áru elváltatására és a cseréként szállított vagy javított áru üzembe helyezésére, vagy az elváltóval, illetve üzembe helyezés költségeinek viselésére vonatkozó kötelezettségét nem teljesítette. Jelenkéntelen hiba miatt elállással nincs helye. A fogyasztó elállási igény esetén annak bizonyítására, hogy a hiba jelenléte, a vállalkozás köteles. A fogyasztó a választott jogairól másakra térhet át. Az áttréséssel okozott költséget köteles a jótállási igény kötelezettségnek megfizetni, kivéve, ha az áttrésre a jótállási kötelezett adott okot, vagy az áttrés egyébként indokolt volt.
 - 3.7. A fogyasztó jótállásra a vételár meg fennmaradó részét – a szerződésszegés súlyához igazodva – részben vagy egészben visszatartani mindaddig, amíg a vállalkozás nem tesz eleget a teljesítés szerződésszerűségével és a hibás teljesítéssel kapcsolatos kötelezettségeinek.
 - 3.8. Amennyiben a hiba az áru egy meghatározott részét érinti, és annak tekintetében az elállási jog gyakorlásának feltételei fennállnak, a fogyasztó csak a hibás áru tekintetében állhat el a szerződéstől; azonban a hibás áruval együtt szerzett bármely egyéb áru vonatkozásában is állhat akkor, ha a fogyasztótól nem várható el észszerűen, hogy csak a szerződésnek megfelelő árúkat tartsa meg. A fogyasztó az elállásra vonatkozó jogát az érkezői vállalkozásnak címzett, a döntést kifejező jognyilatkozattal gyakorolhatja. Elállás esetén a fogyasztónak az érkezői vállalkozás költségére vissza kell szolgáltatnia a vállalkozás részére az érintett áru, az érkezői vállalkozás pedig köteles haladéktalanul visszatéríteni a fogyasztó részére az érintett áru vonatkozásában teljesített vételárát, amint az áru vagy az aru visszatérítését alátámasztó igazolást átvette. Árleszállítás esetén az árleszállítás akkor megfelelő (arányos), ha annak összegge megegyezik a fogyasztónak a szerződésszerű teljesítés esetén járó, valamint a fogyasztó által ténylegesen kapott ár értékének különbözeteivel.
 - 3.9. A vállalkozás a fogyasztó nála bejelentett jótállási igényéről jogkönyvet köteles felvenni a fogyasztó és a vállalkozás közötti szerződés keretében eladott dolgokra vonatkozó szabványos és jótállási igények intézésének eljárás szabályairól szóló 19/2014. (IV. 29.) NGM rendelet szerinti tartalommal. A vállalkozás, illetve a szerviz (javítószolgálat) a termék javítására vagy a jótállási igény teljesíthetőségének vizsgálata érdekében történő átvételek a hivatkozott NGM rendelet 6. §-a szerinti elismervény átadására köteles, amelyn fel kell tüntetni az NGM rendelet 6. § (1) bekezdése szerinti adatokat. Ezek a kötelezettségek a jótállási igényről felvett jogkönyvben is teljesíthetők. Ha a fogyasztó jótállási igényének megítéséhez szakvélemény beszerzése szükséges, a szakvélemény kötelező tartalmi elemet a hivatkozott NGM rendelet 1. melléklete tartalmazza. Ha a fogyasztó kijavítási iránti jótállási igényét közvetlenül a jótállási jegyen feltüntetett javítószolgálatnál kívánja érvényesíteni, a javítószolgálat köteles a termékét érkezői vállalkozást

haladéktalanul értesíteni a jótállási igény bejelentéséről. A javítószolgálat további kötelezettségeit az NGM rendelet 7.§-a tartalmazza.

3.10. Ha a kötelező jótállási időtartam alatt a termék első alkalommal történő javítása során megállapítást nyer, hogy a termék nem javítható, a fogyasztó eltérő rendelkezése hiányában a termék a megállapítást követő 8 napon belül kicserélésre kerül. Ha a termék cseréjére nincs lehetőség, a terméket értékesítő vállalkozás köteles a jótállási jegyben, ennek hiányában a fogyasztó által bemutatott, a termék ellenértékének megfizetését igazoló bizonylaton feltüntetett vételár nyomon belül a fogyasztó részére visszatéríteni.

3.11. Ha a kötelező jótállási időtartam alatt a termék három alkalommal történő kijavítását követően ismét meghibásodik, a fogyasztó eltérő rendelkezése hiányában, a termék 8 napon belül kicserélésre kerül. Ha a termék kicserélésére nincs lehetőség, a terméket értékesítő vállalkozás köteles a jótállási jegyben, ennek hiányában a fogyasztó által bemutatott, a termék ellenértékének megfizetését igazoló bizonylaton feltüntetett vételár nyomon belül a fogyasztó részére visszatéríteni.

3.12. Ha a kötelező jótállási idő alatt a termék kijavítására a kijavítási igény közlésétől számított 30. napig nem kerül sor, a fogyasztó eltérő rendelkezése hiányában a terméket a 30 napos határidő eredménytelen eltelét követően nyomon belül cserélni kell. Ha a termék cseréjére nincs lehetőség, a terméket értékesítő vállalkozás köteles jótállási jegyben, ennek hiányában a fogyasztó által bemutatott, a termék ellenértékének megfizetését igazoló bizonylaton feltüntetett vételár a 30 napos kijavítási határidő eredménytelen eltelét követő nyomon belül a fogyasztó részére visszatéríteni.

3.13. A fenti 3.10., 3.12. pont előírásai elektronos kerékpárra, elektronos rollerre, quadra, motoros kerékpárra, segédmotoros kerékpárra, személygépkocsira, lakóautóra, lakóközösségi, utánfutóra, valamint motoros vízijárműre nem vonatkoznak.

3.14. Kijavítás esetén a fogyasztási cikkből csak új alkatrészt kerülhet beépítésre.

3.15. A tartós fogyasztási cikk meghibásodása miatt a vásárlástól (üzembe helyezésétől) számított három munkanapon belül érvényesített csereigény esetén a jótállásra kötelezett nem hivatkozhat aránytalan többletköltségre, hanem köteles a tartós fogyasztási cikket kicserélni, feltéve, hogy a meghibásodás a rendeltetészerű használatot akadályozza (és a csere nem lehetetlen).

3.16. A rögzített beütésű, illetve a 10kg-nál súlyosabb, vagy tömegközlekedési eszközön kézi csomagként nem szállítható fogyasztási cikket – járművek kivételével – az üzemetelés helyén kell megjavítani. Ha a javítás az üzemetelés helyén nem végezhető el, a le- és felszerelésről, valamint az el- és visszaszállításról az értékesítő vállalkozás, vagy – a javítószolgálatnál közvetlenül érvényesített kijavítási igény esetén – a javítószolgálat gondoskodik.

3.17. A fogyasztó a hiba felfedezését követően késedelem nélkül, legkésőbb a felfedezéstől számított 2 hónapon belül köteles a hibát közölni. A közlés késedeleméből eredő kártér a jogosult (fogyasztó) felelős. A bejelentés kapcsán kérjük vegye figyelembe, hogy a jótállási igény kizárólag a jótállási határidőben érvényesíthető, és a jótállási határidő elmulasztása – a fenti 3.2. pont utolsó mondatában foglalt, tartós fogyasztási cikkre vonatkozó kivétellel - jogvesztéssel jár! Ha a jótállásra kötelezett jótállási kötelezettségének megfelelő határidőben nem tesz eleget, a jótállási igény a fogyasztó erre irányuló felhívásában tűzött megfelelő határidő eltelétől számított 3 hónapon belül akkor is érvényesíthető bírósági eljárást, ha a jótállási idő már eltelt. E határidő elmulasztása jogvesztéssel jár.

3.18. A jótállási kötelezettség teljesítésével kapcsolatosan felmerülő költségek a jótállás költségeit terhelik.

3.19. A fogyasztónak a hibás árut a kijavítás vagy kicserélés érdekében a kötelezett rendelkezésére kell bocsátania. A kijavítást vagy kicserélést a dolgot tulajdonosaira és a jogosult által elvárható rendeltetésére figyelemmel megfelelő határidőn belül, a fogyasztó 3.2.16. pontjának kimélve kell végrehajtani. A javítási- vagy csereigény esetén törekedni kell arra, hogy a javítás vagy kicserélés (a fenti 3.10., 3.11., 3.12. pontokban foglaltak sérelme nélkül) 15 napon belül megtörténjen. Ha a javítás vagy a csere időtartama a 15 nap meghaladja, akkor legkésőbb a 15. napon tájékoztatni kell a fogyasztót a kijavítás vagy a csere várható időtartamáról. A tájékoztatás a fogyasztó előzetes hozzájárulása esetén elektronikus úton, vagy a fogyasztó által írott igazolására alkalmas más módon történik.

3.20. Nem tartozik jótállás alá a hiba és a jótállásra kötelezett mentesül a jótállási kötelezettség alól, ha bizonyítja, hogy a hiba oka a vállalkozás által történt teljesítést (termék fogyasztó részére történő átadását) követően keletkezett, így például ha a hibát • nem rendeltetészerű használat, használati útmutató figyelmen kívül hagyása, helytelen szállítást vagy tárolás, lejtés, rongálás, elemi kár, készkülnök kivételül ok (pl. hálozati feszültség megengedettnél nagyobb ingadozása) • fogyasztó (vagy más, az értékesítő vállalkozástól független személy) által történt szakszerűtlen üzembe helyezés (feltéve, hogy a szakszerűtlen üzembe helyezés nem a használati-kezelési útmutató hibájára vagy hiányára vezethető vissza) • illetéktelen átalakítás, beavatkozás, nem hivatalos szerviz által végzett szakszerűtlen javítás • fogyasztó feladatát képező karbantartási munkák elmulasztása • normál, természetes elhasználódásra visszavezethető (pl. elem keménylése) vagy üzemszerű kopásnak tulajdonítható meghibásodás okozta. Ha a dolgot meghibásodásában a jogosult (fogyasztó) terhelő karbantartási kötelezettség elmulasztása is közrehatott, a jótállási kötelezettség teljesítésével felmerülő költségek közrehatása arányában a jogosult köteles viselni, ha a dolgot karbantartására vonatkozó ismeretekkel rendelkezik, vagy ha a kötelezett e tekintetben tájékoztatási kötelezettségének eleget tett.

3.21. Hibás teljesítés esetén a fogyasztó – a jótállástól függetlenül - a jogszabály szerinti költsévszavatossági jogok (Ptk. 6:159. § - 6:167. §; a fogyasztó és vállalkozás közötti, az árak adásvételére, valamint a digitális tartalom szolgáltatására és digitális szolgáltatások nyújtására irányuló szerződések részletes szabályairól szóló 373/2021. (VI.30.) Korm. rendelet) gyakorolása terítésmentesen megilleti, a fogyasztót megilletik továbbá termékszavatossági jogosultságok (Ptk. 6:168. § - 6:170. §) is. A jótállás nem érinti továbbá a fogyasztónak a hibás teljesítésből eredő jogszabály szerinti kártérítési jogait sem (Ptk. 6:174. §).

3.22. Tájékoztatók, hogy a fogyasztóvédelmi törvényben meghatározott fogyasztói jogvita bíróságon kívüli rendezése érdekében Ön a vármegyey (főváros) kereskedelmi és iparkamara által működtetett békéltető testület eljárását is kezdeményezheti (a békéltető testületet elérhetősége és további tájékoztatás: <https://bckeltetes.hu/index.php?id=testuletek>, és https://fogyasztovedelem.kormany.hu/#/bckelteto_testuletek_elrhetosegei_2).

4. Önkéntes jótállás fogyasztók számára

4.1. A FAST HUNGARY Kft. (2310 Szigetszentmiklós, Kántor út 10.) mint a termék magyarországi forgalmazója a Polgári Törvénykönyv szerinti fogyasztó és vállalkozás közötti szerződés keretében újonnan eladott minden termékben (a termék árától függetlenül) önkéntes jótállást vállal 24 hónapig, míg az elemek kivételével a tartozékokra és alkatrészekre (pl. akkumulátor) vonatkozóan 12 hónapig. A jótállási határidő a fogyasztási cikk fogyasztó részére történő átadása, vagy ha az üzembe helyezést a vállalkozás vagy annak megbízottja végzi, az üzembe helyezés napjával kezdődik. Ha a fogyasztó a fogyasztási cikket az átadásától számított hat hónapon túl helyezte üzembe, akkor a jótállási határidő kezdő időpontja a fogyasztási cikk átadásának napja. Az elemek a FAST HUNGARY Kft. által onként vállalt jótállás nem terjed ki.

Az önkéntes jótállás a FAST HUNGARY Kft. mint forgalmazó a jelen jótállási jegyben foglaltak szerint biztosítja, figyelemmel a 373/2021. (VI.30.) Korm. rendelet 16.§-ának vonatkozó rendelkezéseire is.

4.2. A jótállási igény érvényesítése érdekében kérjük forduljon a FAST HUNGARY Kft.-hez a lent megadott elérhetőségekre.

4.3. Az áru jótállási időn belüli meghibásodása esetén a fogyasztó jótállási igényként - választása szerint - a hibás terméket kijavíttatás vagy kicserélését követheti, kivéve, ha a választott igény teljesítése lehetetlen, vagy ha az a kötelezettnék másik jótállási igény teljesítésével

összehasonlító aránytalan többletköltséget eredményezne, figyelembe véve a szolgáltatott dolog hibátlan állapotban képviselt értékét, a szerződésszegés súlyát és a jótállási igény teljesítésével a fogyasztónak okozott érdeksérlelmet. A fogyasztó a választott jogairól másra térhet át. Az áttérésrel okozott költséget köteles a jótállási igény kötelezettjének megfizetni, kivéve, ha az áttérésre a jótállásra kötelezett adott okot, vagy az áttérés egyébként indokolt volt.

Ha a kijavítás vagy kicserélés olyan áru eltávolítását teszi szükségessé, amelyet az áru jellegének és céljának megfelelően – a hiba felismerhetővé válása előtt – üzembe helyeztek, akkor a kijavításra vagy kicserélésre vonatkozó kötelezettség magában foglalja a nem megfelelő áru eltávolítását és a cseréként szállított vagy kijavított áru üzembe helyezését vagy az eltávolítás, illetve üzembe helyezés költségeinek viselését.

4.4. Egyebekben az önkéntes jótállásra a jótállási jegy fenti 3.3., 3.5., 3.9., 3.17., 3.18., 3.19., 3.20., 3.21., 3.22. pontjai alkalmazandók.

4.5. Az önkéntes jótállás nem érinti az új tartós fogyasztási cikkekre vonatkozó jótállás (kötelező jótállás) keretében érvényesíthető fogyasztói jogokat. Az új tartós fogyasztási cikkek felsorolását a kötelező jótállás alá tartozó tartós fogyasztási cikkek körének meghatározásáról szóló 10/2024. (VI.28.) IM rendelet tartalmazza.

Tisztelt Fogyasztó!

Köszönjük, hogy termékünket választotta. Cégünk és szervizünk elérhetősége:

**FAST HUNGARY Kft. H-2310 Szegetszentmiklós, Kántor út 10. Tel.: 06-23-330-905; 06-23-330-830; Fax: 06-23-330-827,
E-mail: szerviz@fasthungary.hu**

A kereskedő tölti ki

Termék megnevezése:..... Vételár:

Típus:..... Gyártási szám:

Vásárlást igazoló bizonylat száma:.....

Szerződéskötés időpontja:

Az átadás időpontja: 20.....hó.....nap. Az üzembe helyezés időpontja: 20.....hó.....nap

Kereskedő bélyegzője: Kereskedő aláírása:

Kereskedő címe:

Javítás esetén alkalmazandó

A kereskedő vagy szerviznél történő közvetlen bejelentés esetén a szerviz tölti ki

1. kijavítási igény

A jótállási igény bejelentésének időpontja:

Javításra átvétel időpontja:.....

Hiba oka:.....

Javítás módja:.....

A termék fogyasztó részére való visszaadásának időpontja:.....

Szerviz pecsétje:

Kereskedő pecsétje:

2. kijavítási igény

A jótállási igény bejelentésének időpontja:

Javításra átvétel időpontja:.....

Hiba oka:.....

Javítás módja:.....

A termék fogyasztó részére való visszaadásának időpontja:.....

Szerviz pecsétje:

Kereskedő pecsétje:

3. kijavítási igény

A jótállási igény bejelentésének időpontja:

Javításra átvétel időpontja:

Hiba oka:

Javítás módja:

A termék fogyasztó részére való visszaadásának időpontja:

Szerviz pecsétje:

Kereskedő pecsétje:

Kicszerelés esetén alkalmazandó

A jótállási igény kicszereléssel került rendezésre.

A csere időpontja:

Kereskedő bélyegzője:

Szerviz bélyegzője:

Kicszerelés esetén alkalmazandó

A jótállási igény kicszereléssel került rendezésre.

A csere időpontja:

Kereskedő bélyegzője:

Szerviz bélyegzője:

Tisztelt Fogyasztó!

Köszönjük, hogy termékünket választotta. Cégünk és szervizünk elérhetősége:

FAST Hungary Kft. H-2310 Szigetszentmiklós, Kántor út 10. Tel.: 06-23-330-905; 06-23-330-830;Fax: 06-23-330-827, E-mail: szerviz@fasthungary.hu

2024. július