

TCL

7.1.4 Csatornás Dolby Atmos hangsáv vezeték nélküli mélynyomóval és műholdas hangszórókkal

Q85H Pro

Felhasználói Kézikönyvek



Vsebine

1 Mielőtt elkezdené.....3

2 Üdvözljük6

Mi van a dobozban.....	6
Hangsáv áttekintése.....	8
A vezeték nélküli Mélynyomó áttekintése.....	10
Műholdas hangszórók áttekintése.....	11
A Soundbar rendszer beállítása.....	12
Helyezze el a Hangsáv és a mélynyomót/műholdas hangszórót.....	12
A Soundbar felszerelése a falra.....	13
Telepítse/cserélje a távirányító elemeit.....	16
A Távirányító áttekintése.....	17

3 A Soundbar rendszer csatlakoztatása.....20

Csatlakoztassa a HDMI kábelt.....	20
TCL Tutti Choral.....	22
HDMI IN (Csatlakoztassa és játssz le audiót a külső eszközökről).....	23
Csatlakoztassa az optikai kábellel.....	24
Útmutató a Soundbar optikai kábel használatával történő beállításhoz.....	25
Csatlakoztassa a Soundbar-t a tápegységhez.....	26
Csatlakoztassa a Soundbar-t a Bluetooth eszközhöz.....	27

Streamelj hangot az Apple Airplay segítségével	29
--	----

4 A Soundbar rendszer használata31

Használja a Soundbar készüléket a felső panelen vagy a Távirányítóval.....	31
Zenehallgatás Bluetooth-eszközzel	33
Használja az USB kábelt vagy eszközt zenelejátszáshoz	34

5 Szoftverfrissítés.....35

Online frissítés	35
USB frissítés	36

6 Specifikációk.....39

7 Figyelmeztetés.....43

Megfelel ségi nyilatkozat	43
A régi termék és az akkumulátor ártalmatlanítása	43
Védjegyek	45

8 GYIK.....47

1 Mielőtt elkezdené

- Gondosan olvassa el és tartsa be a biztonsági tájékoztatóban található összes biztonsági utasítást.
- Ez a Soundbar csak beltéri használatra készült. Ha véletlenül kis mennyiségű vízzel érintkezik, azonnal húzza ki a csatlakozódugót, és száraz ruhával távolítsa el a vizet.
- Húzza ki a Soundbar-t, ha hosszabb ideig nem használja, vagy villámlások idején.
- A legjobb élmény érdekében győződjön meg róla, hogy a Soundbar szilárd felületre van telepítve, vagy szilárdan falra van szerelve a TV alatt.
- A távirányítóhoz csak AAA 1,5 V-os, nem újratölthető elemeket használjon.
- Ha bármelyik kábel láthatóan sérült vagy becsípődött, húzza ki a Soundbar-t és cserélje ki a kábelt.
- Ügyeljen arra, hogy ne hajlítsa meg élesen a HDMI és az optikai kábelt, mert ezek befolyásolhatják a teljesítményt.
- Óvja hallását a megfelelő hangerő beállításával. Előre meghatározott és testesztelhető hangbeállítások állnak rendelkezésre a hallgatási kényelem érdekében.

Fontos biztonsági utasítások

A termék használata előtt feltétlenül olvassa el az összes biztonsági információt.

A TCL Overseas Marketing Limited nem vállal felelősséget a termék jogosulatlan megváltoztatása, módosítása vagy nem rendeltetésszerű használata által okozott balesetekért vagy károkért.

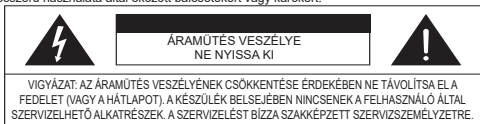

A nyílhegyes villám szimbólum egy egyenlő oldalú háromszögben arra hivatott figyelmeztetni a felhasználót, hogy a termék burkolatán belül szigetetlen veszélyes feszültség van, amely elegendő nagyságú lehet ahhoz, hogy áramütés veszélyét jelentse.



Az egyenlő oldalú háromszögben lévő felkiáltójel arra hivatott figyelmeztetni a felhasználót, hogy a termékhez mellékelt dokumentumokban fontos üzemeltetési és karbantartási (szervizelési) utasítások találhatók.



Ez a szimbólum azt jelzi, hogy a termék kettős szigetelést tartalmaz a veszélyes főfeszültség és a felhasználó által hozzáférhető részek között. Szervizeléskor csak azonos cserealkatrészeket használjon.

Opozorila

- A tűz vagy áramütés veszélyének csökkentése érdekében ne tegye ki ezt a terméket esőnek vagy nedvességnek. Ezt a terméket nem szabad csepegésnek vagy fröccsenésnek kitenni. A termékre vagy a termék közelébe nem szabad folyadékkal töltött tárgyakat, például vázakat helyezni.
- A termék instabil, ha nem megfelelően van elhelyezve vagy a falhoz rögzítve. A biztonság érdekében mindenképpen tartsa be a használati útmutatóban található falra szerelési utasításokat.
- Ne tegye ki az elemeket túlzott hőnek, például napsütésnek, tűznek stb.
- A fulladásveszély elkerülése érdekében tartsa a műanyag csomagolást háziállatoktól, csecsemőktől és gyermekektől távol.
Ne használjon csomagolózacskókat kiságyakban, ágyakban, babakocsikban vagy járka alatt.

Biztonság

- **Olvassa el ezeket az utasításokat** - A termék üzemeltetése előtt olvassa el az összes biztonsági és kezelési útmutatót.
- **Őrizz meg ezeket az utasításokat** - Őrizz meg a biztonsági és üzemeltetési utasításokat a későbbi használatra.
- **Vegye figyelembe az összes figyelmeztetést** - Tartsa be a terméken és a használati utasításban található összes figyelmeztetést.
- **Kövesse az összes utasítást** - Kövesse az összes kezelési és használati utasítást.
- **Ne használja a készüléket víz közelében** - A készüléket nem szabad víz vagy nedvesség közelében használni - például nedves pincében vagy úszómedence és hasonló közelében.
- **Csak száraz ruhával tisztítsa.**
- **Ne zárja el a szellőzőnyílásokat.** A gyártó utasításainak megfelelően szerelje fel.
- **Ne telepítse hőforrások**, például radiátorok, hőnyílások, kályhák vagy más hőtermelő készülékek (beleértve az erősítőket is) közelébe.
- **Ne hiúsítsa meg a polarizált vagy földelt típusú dugó biztonsági célját.** A polarizált dugónak két pengéje van, amelyek közül az egyik szélesebb, mint a másik. A földelt típusú dugónak két villája és egy harmadik földelő tűskéje van. A széles villát vagy a harmadik tűskét az Ön biztonsága érdekében biztosítani. Ha a mellékelt dugó nem illik bele az Ön konnektorába, forduljon villanyszerelőhöz az elavult konnektor cseréje érdekében.
- **Védje a tápkábelt** a rálépéstől és a becsípődéstől, különösen a dugaljknál, a konnektoroknál és azon a ponton, ahol kilép a termékből. Ha a kábelkészlet megsérül, azt a gyártótól vagy annak szervizétől beszerezhető speciális kábelkészletre kell cserélni.
- Csak a gyártó által előírt tartozékokat/kiegészítőket használjon.
- **Kizárólag a gyártó által specifikált** vagy a készülékkel együtt forgalmazott kocsival, állvánnyal, tripoddal, konzollal vagy asztallal használja.om felborulás.



- **Húzza ki a készüléket** a konnektorból villámláskor vagy hosszabb ideig történő használaton kívüli használat esetén.
- **Minden szervizelést** bízson minősített karbantartó személyizetre. Szervizelésre van szükség, ha a készülék bármilyen módon megsérült, például a tápkábel vagy a dugó megsérült, folyadék folyt ki, vagy tárgyak estek a készülékbe, a készülék esőnek vagy nedvességnek volt kitéve, nem működik rendesen, vagy leejtették.
- **Ezt a készüléket** nem szabad kisgyermeknek vagy kiskorúaknak felügyelet nélkül használniuk. A kisgyermeket felügyelni kell, hogy ne játsszanak a készülékkel.
- A felhasználónak mindig legalább 20 CM távolságot kell tartania a készüléktől.

Figyelmeztetések

- Az áramütés elkerülése érdekében illessze a dugó széles villáját a széles nyíláshoz, és dugja be teljesen.
- Ne helyezzen semmilyen veszélyforrást a termékre (például: folyadékkal töltött tárgyak, égő gyertyák).
- Húzza ki a tápkábelt a kikapcsoláshoz, ha meghibásodást észlel, vagy nem használja a készüléket. A tápkábelen könnyen kezelhetőnek kell lennie.
- Az itt leírtaktól eltérő beállítások vagy műveletek használata vagy végrehajtása veszélyes sugárzásnak való kitétséget vagy egyéb nem biztonságos működést eredményezhet.
- A tápkábel/készülékcsatlakozót leválasztószervezetként használják, a leválasztószervezetnek könnyen működtethetőnek kell maradnia.
- A minősítési címke a termék alján vagy hátulján található.
- A készülék használata trópusi és mérsékelt éghajlaton.

Az akkumulátorra vonatkozó óvintézkedések

- Ne keverje az elemeket (régieket és új vagy szén- és alkáli elemeket).
- Az elemeket ne dobja tűzbe vagy vízbe.
- Az elemeket az állami és helyi irányelveknek megfelelően újrahasznosítsa vagy ártalmatlanítsa.
- Robbanásveszély, ha az akkumulátort helytelenül cserélik ki. Zamenajte samo z enakim ali enakovrednim tipom.
- Ha a távirányítót hosszabb ideig (egy hónapnál hosszabb ideig) nem használja, vegye ki az elemet a távirányítóból, hogy megakadályozza a szivárgást.
- Ha az elemek szivárognak, törölje le a szivárgást az elemtartó rekesz belsejéből, és cserélje ki az elemeket újakra.
- Tartsa távol az elemeket a hőtől és a nedvességtől.
- Ne hordozza vagy tárolja az elemeket más fémtárgyakkal együtt. Ellenkező esetben az elemek rövidzárlatot, szivárgást vagy robbanást okozhatnak.
- Soha ne töltsön újra akkumulátort, kivéve, ha az biztosan újratölthető típus.
- Ha az elemtartó rekesz nem záródik biztonságosan, hagyja abba a termék használatát, és tartsa távol a gyermekektől.

A régi termék és az akkumulátor ártalmatlanítása

Termékét kiváló minőségű anyagokból és alkatrészekből tervezték és gyártották, amelyek újrahasznosíthatók és újrafelhasználhatók.

Ez a termék ólmot és higanyt tartalmazhat. Ezen anyagok ártalmatlanítása környezetvédelmi megfontolások miatt szabályozott lehet. Az ártalmatlanítással vagy újrahasznosítással kapcsolatos információkért forduljon a helyi hatóságokhoz.

Ez a termék elemeket tartalmaz:

- Ne égesse el. Az elemek túlmelegedés esetén felrobbanhatnak.
- Az ártalmatlanítással vagy újrahasznosítással kapcsolatos információkért forduljon a helyi hatóságokhoz.

VIGYÁZAT: Robbanásveszély, ha az akkumulátort nem megfelelő típusúra cserélik.

VIGYÁZAT: Az akkumulátor cseréje nem megfelelő típusú akkumulátorra kiiktathat egy biztonsági eszközt.

VIGYÁZAT: Akkumulátor tűzbe vagy forró sütőbe helyezése, illetve az akkumulátor mechanikus összetörése vagy feldarabolása, robbanáshoz vezethet.

VIGYÁZAT: Az akkumulátor rendkívül magas hőmérsékletű környezetben való hagyása robbanást vagy gyúlékony folyadék vagy gáz szivárgását eredményezheti.

VIGYÁZAT: Az akkumulátor rendkívül alacsony légnyomásnak való kitétele robbanáshoz vagy gyúlékony folyadék vagy gáz szivárgásához vezethet.

2 Üdvözljük

Gratulálunk új TCL Soundbar készülékének megvásárlásához! A beállítás és a csatlakoztatás után kiváló hangminőséget és korszerű kialakítást tapasztalhat, amely az otthoni szórakoztató rendszerhez legjobban illeszkedik. Priporočamo vam, da preberete ta uporabniški priročnik, ki vam bo pomagal enostavno in pravilno nastaviti, povezati in upravljati z izdelkom.

Kezdjük el.

Mi van a dobozban



Hangsáv

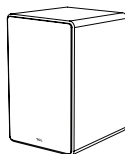

Mélynyomó

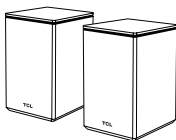

Műholdas hangszórók
x 2



Távírányító



AC tápkábel x 4

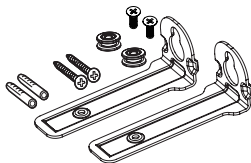

Falra szerelhető készlet
(Hangsáv)

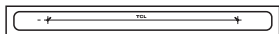

Falra szerelhető sablon



Garanciakártya

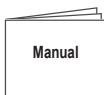

Kézikönyv



HDMI Kábel

Hangsáv áttekintése

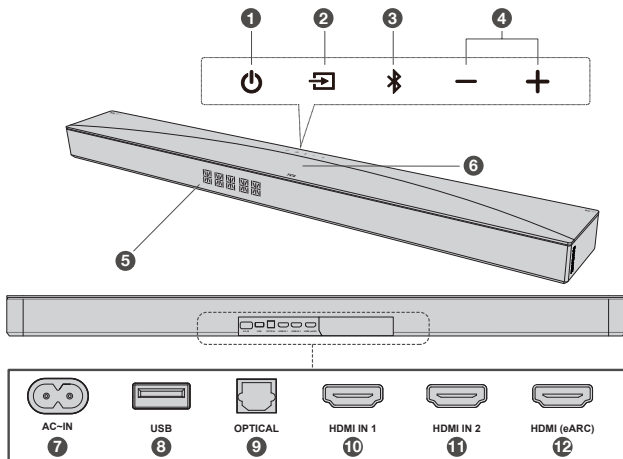

1

Rövid megnyomás: Bekapcsolás

Hosszan megnyomva: Kikapcsolás

2

Rövid megnyomás: Bemeneti források váltása (HDMI eARC/Optik/USB/Bluetooth/HDMI IN 1/HDMI IN 2)

Hosszan megnyomva: Beállítja a Soundbart párosítási módba a subwooferrel és a satellit hangszórókkal (ha azok nincsenek csatlakoztatva)

3

Rövid megnyomás: Válassza ki a Bluetooth módot

Hosszan megnyomva: Bluetooth párosítás

4 — / +

Nyomja meg a hangerő növeléséhez vagy csökkentéséhez

5 **LED kijelző**

Az aktuális állapotot és a távirányító infravörös jelét jelzi. Távirányító jelének fogadása.

6 A felső lámpák a következő jelenetállapotot jelzik:

Bekapcsolás: A lámpák középről mindkét oldalra világítanak.

Kikapcsolás: A lámpa mindkét oldalról középre kapcsol be és ki.

Dolby Atmos formátum: Világít.

VOL +: A lámpa fokozatosan világít középről mindkét oldalra.

VOL -: A fény fokozatosan kialszik mindkét oldalról középre.

7 **AC tápcsatlakozó**

8 **A típusú USB csatlakozó**

9 **Optikai bemeneti csatlakozó**

10 **HDMI IN 1 csatlakozó**

11 **HDMI IN 2 csatlakozó**

12 **HDMI eARC csatlakozó**

Jegyzet:

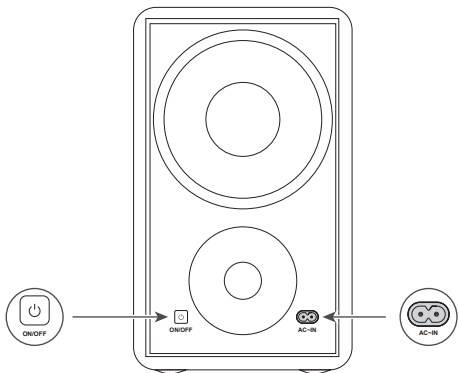

- **Gyári visszaállítás:** Nyomja meg és tartsa lenyomva egyszerre a , + és — gombokat a Hangsáv panelen 10 másodpercig, amíg a LED-kijelzőn meg nem jelenik a „GYÁRI VISSZAÁLLÍTÁS” üzenet, majd automatikusan újraindul.

A vezeték nélküli Mélynyomó áttekintése



Vezeték nélküli Mélynyomó

A mélynyomó az első használat során automatikusan csatlakozik a Soundbarhoz. Probléma esetén a következő lépésekkel manuálisan csatlakoztassa a hangsugárzót:

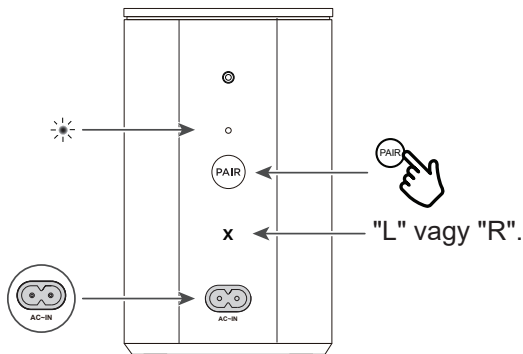

1. Nyomja meg és tartsa lenyomva a  gombot a mélynyomón 3 másodpercig, amíg a  gombon lévő borostyánsárga jelzőfény villogni nem kezd.
2. Nyomja meg és tartsa lenyomva a  gombot a Hangsáv 10 másodpercig, amíg a LED-kijelzőn meg nem jelenik a „BEÁLLÍTÁSI PÁR” felirat a Hangsáv.
3. Néhány pillanat múlva a mélynyomó LED-je folyamatosan világít. A mélynyomó most csatlakoztatva van a Hangsáv.

Műholdas hangszórók áttekintése



Műholdas hangszórók

A MŰHOLDAS HANGSZÓRÓK AZ ELSŐ HASZNÁLATKOR AUTOMATIKUSAN PÁROSULNAK A HANGSÁV. Ha problémák lépnek fel, kövesse az alábbi lépéseket a kézi párosításhoz:

1. Tartsa lenyomva a  gombot a műholdas hangszórón 3 másodpercig, amíg a  gomb feletti borostyánsárga jelzőfény villogni nem kezd.
2. Nyomja meg és tartsa lenyomva a  gombot a Hangsáv 10 másodpercig, amíg a LED-kijelzőn meg nem jelenik a „GYÁRI VISSZAÁLLÍTÁS” felirat a Hangsáv.
3. Néhány pillanat múlva a műholdas hangszóró LED-je folyamatosan világít. A műholdas hangszórók most csatlakoztatva vannak a Hangsáv.

A Soundbar rendszer beállítása

Megjegyzések

- Mielőtt a Soundbar-t a falra szerelné, olvassa el az összes biztonsági információt.
- Győződjön meg arról, hogy a hivatalos gyártó által biztosított vagy meghatározott csavarokat használja.
- A TCL nem vállal felelősséget a nem megfelelő falra szerelés és csavarok felszerelése vagy a fal nem megfelelő szilárdsága stb. által okozott balesetekért vagy károkért.
- A telepítéshez további szerszámok (nincs a csomagban) szükségesek.
- Választhat, hogy a Soundbar-t a TV közepe alá helyezi, vagy a falra szereli.

Helyezze el a Hangsáv és a mélynyomót/műholdas hangszórót

A Soundbar ideális elhelyezése a TV alatt középen van.

Javasoljuk, hogy a Soundbar-t a szekrény tetejére és közvetlenül a TV közepe alá helyezze.

A mélynyomó/műholdas hangszóró és a Hangsáv közötti távolságnak 3 méternél kisebbnek kell lennie.

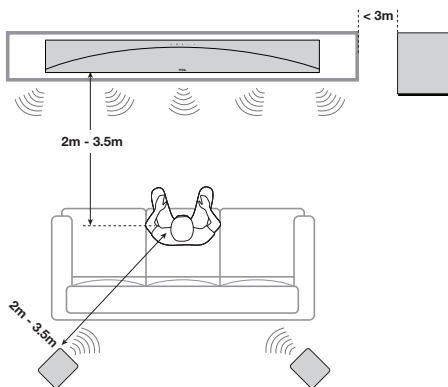

A Soundbar felszerelése a falra

- 1 Helyezze a mellékelt fali rögzítő sablont a falra.
Győződjön meg arról, hogy a fali tartósablon legalább 5 cm-rel a TV közepe alatt van.
- 2 Használjon vízszintmérőt, hogy megbizonyosodjon arról, hogy a fali tartósablon pontosan van elhelyezve.
- 3 A ragasztószalag segítségével szorosan ragassza a falrögzítő sablont a falra.

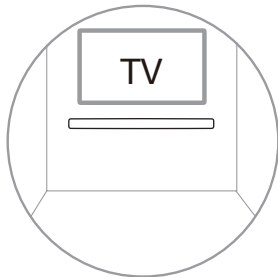

- 4 Jelölje meg a falat a sablonon lévő a rögzítőnyílásokon keresztül.
- 5 Vegye le a fali tartósablont.
- 6 Fúrjon furatokat a falba minden egyes jelölésénél a csavaroknak.

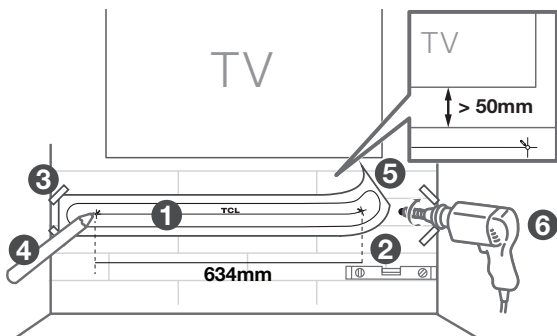

- 7 Helyezze be a falihorgonyokat a falon lévő lyukakba.
- 8 Csavarja a fali konzolok mellékelt csavarjait a fali horgonyok furatába.
- 9 Húzza meg a csavarokat a falhoz.
- 10 Helyezze fel a konzolokat és húzza meg a csavarokat.
- 11 Vegye fel a Hangsáv, és rögzítse a falon lévő csavarokhoz, hasonlóan ahhoz, ahogy egy képet akasztana. Ügyeljen arra, hogy minden szoros legyen.

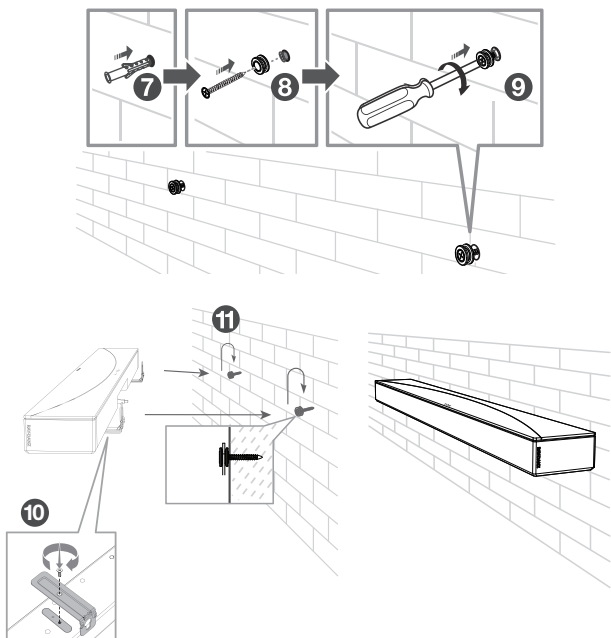

Megjegyzések

- Ne helyezze a Soundbar-t közvetlen napfénynek, hőnek, tűznek vagy nedvességnek kitett helyre. Csak magas helyre történő felszerelésre alkalmas: < 200cm

Telepítse/cserélje a távirányító elemeit

Opozorila

- *Az akkumulátor helytelen cseréje robbanásveszélyes. Zamenjajte samo z enakim ali enakovrednim tipom.*

Vigyázat

- Az akkumulátor perklorátot tartalmaz, óvatosan kezelje. További információkért látogasson el a www.dtsc.ca.gov/hazardouswaste/perchlorate weboldalra
- 1 Nyissa ki az elemtartó rekeszt, szükség esetén vegye ki a régi elemeket.
 - 2 Helyezzen két új AAA elemet az elemtartóba a megfelelő polaritással (+/-).
 - 3 Csukja be az elemtartó rekeszt.

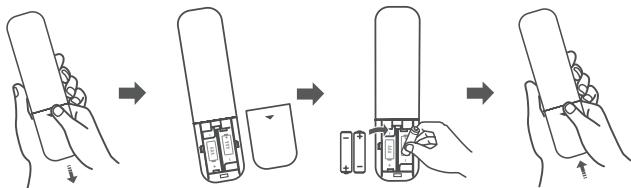

A beállítás befejeződött. A Soundbar készen áll a használatra. A Soundbar különböző csatlakozási lehetőségeinek eléréséről további információkat a következő fejezetben talál.

A Távirányító áttekintése

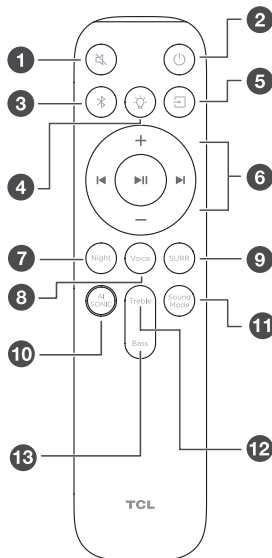

- 1 Rövid megnyomás: némítás/némítás feloldása
- 2 Rövid megnyomás: Bekapcsolás
Hosszan nyomva: Kikapcsolás
- 3 Hosszan megnyomva: Bluetooth párosítás
Rövid megnyomás: válassza ki a Bluetooth módot
- 4 Rövid megnyomás: Módosítsa a felső lámpa fényerejét
Hosszan megnyomva: Beállítja a LED fényt be vagy ki
- 5 Rövid megnyomás: bemeneti forrás váltása
HDMI eARC/Optik/USB/Bluetooth/HDMI IN 1/HDMI IN 2

- 6 + Hangerő növelése
 - Csökkenti a hangerőt
 - ▣ Előző zene lejátszása
 - ▣ Következő zene lejátszása
 - ▣|| Zene lejátszása/szüneteltetése. Hosszan nyomva
 - ▣|| felé ébreszti fel a LED kijelzőt és gördülőként megjeleníti a „Forrás^① +Audio formátum^②” információt kétszer
- 7 Nyomja meg az Night (Éjszakai) mód be- vagy kikapcsolásához
- 8 Nyomja meg a Voice Enhance (Beszédjavító) mód be- vagy kikapcsolásához
- 9 Nyomja meg a Surround Enhance (Térhatású hangzás fokozása) mód be- vagy kikapcsolásához
Hosszan nyomja meg a Műholdas hangszóró hangerejének beállításához, röviden nyomja meg a + / – gombot a beállításhoz
- 10 Röviden nyomja meg az AI hanghullám-adaptáció menübe való belépéshez.
Röviden nyomja meg a + / – gombot a különböző AI hanghullám-adaptációk közötti váltáshoz:
1. Pozíció/2. Pozíció/3. Pozíció/KI
- 11 Rövid megnyomás: A bemeneti hangmód váltása Normál/Filmek/Zene/Hang/Játékok/Sport
- 12 Röviden nyomja meg a magas hanghatás beállításához
A + / – gombokkal növelheti vagy csökkentheti a magas hangokat
- 13 Röviden nyomja meg a mélyhanghatás beállításához
A + / – gombokkal növelheti vagy csökkentheti a basszust

Jegyzet:

- ① Forrás: HDMI eARC/Optical/USB/Bluetooth/HDMI IN 1/ HDMI IN 2/AirPlay Ready
- ② Hangformátum: PCM AUDIO/DOLBY SURROUND/DOLBY ATMOS/DTS/DTS HD/DTS:X stb.

Ez a Soundbar teljes mértékben vezérelhető a TCL Home alkalmazáson keresztül, beleértve a bekapcsolást, hangerőt, bemenet váltást, effektusokat, AI Sonic-Adaptation-t és még sok más. Használd a TCL Home alkalmazást további okos funkciók felfedezéséhez.

Kérjük, töltsd le a legújabb verziót az alkalmazásboltokból.



TCL Home App
A TCL Smart Hub.
Letöltés Most!

AI Sonic-Adaptation a TCL Audio Lab által kifejlesztett Szoba Kalibrációs Technológia. Ennek a funkciónak a használatához le kell töltened a TCL Home alkalmazást és követned kell az utasításokat.

AI Sonic-Adaptation előtt

A hangszórók távolsága, a hangnyomásszint és a frekvencia válasz egyenetlen lehet a ülőhelyzeted és a környezeted alapján.

AI Sonic-Adaptation után

A hangszórók távolsága, a hangnyomásszint és a frekvencia válasz optimalizált az ülőhelyzeted és a környezeted alapján.

Hogyan Működik?

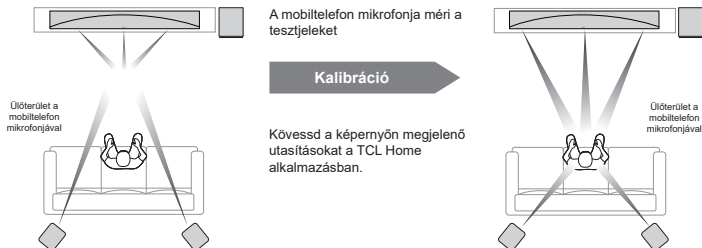

3 A Soundbar rendszer csatlakoztatása

Miután rögzítette a Soundbar pozícióját, elkezdheti csatlakoztatni a TV-hez vagy más eszközökhöz, és hallgathatja a hangot a Soundbaron keresztül. Prepričajte se, da ste ugasnili zvok vašega televizorja ali naprave. Információért tekintse meg a TV vagy a készülék használati útmutatóját.

Csatlakoztassa a HDMI kábelt

Opomba

- Győződjön meg arról, hogy tévéje vagy eszköze támogatja a HDMI (eARC/ARC) funkciót. Információért tekintse meg a TV vagy a készülék használati útmutatóját.

Csatlakoztassa a HDMI-kábel egyik végét a Soundbar HDMI eARC bemeneti csatlakozójához, a másik végét pedig a TV vagy eszköz HDMI (eARC/ARC) kimeneti csatlakozójához.

Ha a HDMI-kábel használatával a lehető legjobb hangélményt szeretné elérni, kövesse az alábbi lépéseket:

TCL TV esetében:

- 1 Csatlakoztassa a HDMI-kábelt a Soundbar HDMI (eARC) interfészéről a TV HDMI (eARC/ARC) interfészéhez.
- 2 Engedélyezze a CEC funkciót a TCL TV beállításában. (Az utasításokat lásd a TV felhasználói kézikönyvében)

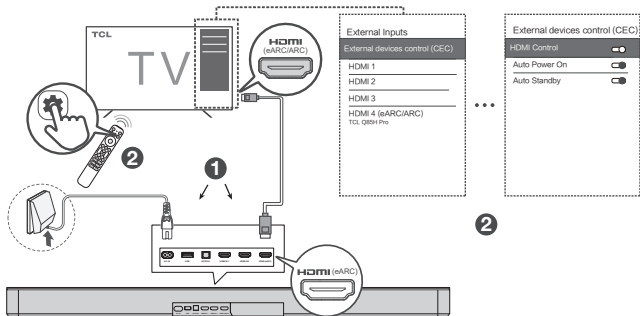

Más TV-márkák esetében:

- 1 Csatlakoztassa a HDMI-kábelt a Soundbar HDMI (eARC) interfészéről a TV HDMI (eARC/ARC) interfészéhez.
- 2 Engedélyezze a CEC funkciót a TV beállításaiban.

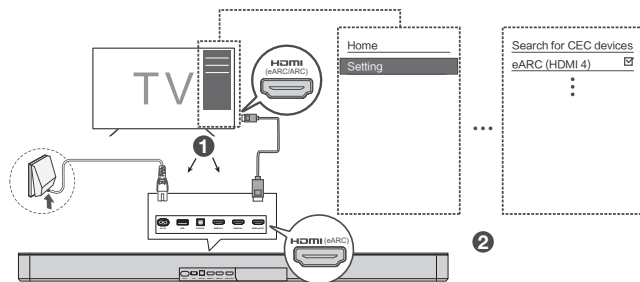

- ★ A CEC (Fogyasztói elektronikus vezérlés) funkció elnevezése TV gyártónként eltérő lehet. Ennek a funkciónak a neve CEC, Anynet+, SimpLink, BRAVIA Link, EasyLink vagy VIERA Link. További információért olvassa el a TV használati útmutatóját.

TCL Tutti Choral

A Hangsáv csatlakoztatása után a „TV+Soundbar (TV+Hangsáv)” menü jelenik meg a TV-készüléken.

Beállítások → Kijelző és hang → Hangkimenet → Beépített hangszórók + Hangsáv (HDMI)

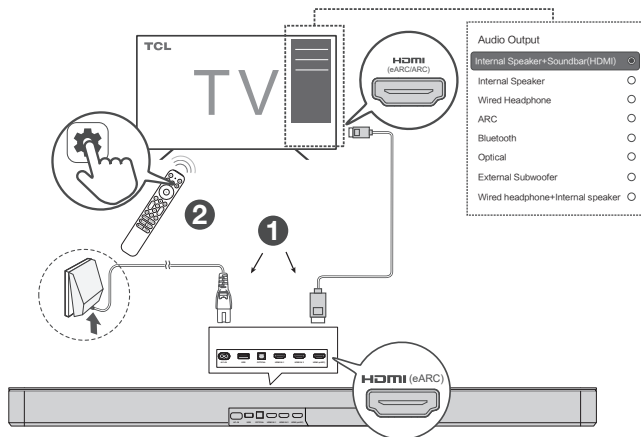

Megjegyzés

- A megjelenített információ a TV-modelltől függően változhat.
- Ez a funkció kompatibilis néhány TCL TV-vel (kérjük, látogasson el a TCL hivatalos webhelyére az egyes modellekért). A működési mód különböző TV-készülékeknél eltérő lehet.
- Keresse meg a weboldalon a TCL Tutti Choral TV modellek kompatibilitási listájának legújabb verzióját.



TCL TV Ready

Ez a funkció bizonyos TCL TV-ken és bizonyos TCL modelleken érhető el.

HDMI IN (Csatlakoztasd és játssz le audiót a külső eszközökről)

- 1 Csatlakoztasd az HDMI kábelt a Soundbar HDMI (eARC) interfészéből a TV HDMI (eARC/ARC) interfészébe.
- 2 Használd egy másik HDMI kábelt a Soundbar HDMI IN interfészéhez a külső eszközeidhez (pl. Blu-ray).
- 3 Váltsd a Soundbar forrását „HDMI IN 1” vagy „HDMI IN 2” módra.

Megjegyzés

- Ügyelj arra, hogy gyors HDMI kábeleket használj, amelyek támogatják a szükséges audio/vídeo formátumokat.

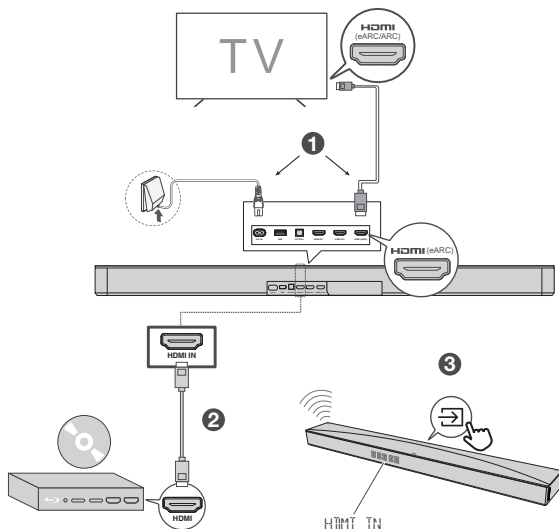

Csatlakoztassa az optikai kábellel

- 1 Szükség esetén távolítsa el a védőkupakokat az optikai kábellel.
- 2 Csatlakoztassa az optikai kábel egyik végét a Soundbar optikai bemeneti csatlakozójához, másik végét pedig a TV vagy eszköz optikai kimeneti csatlakozójához.

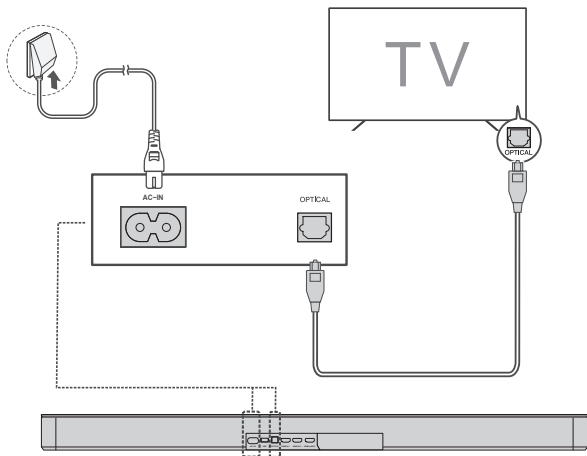

Megjegyzés

- Ha nincs hangkimenet a Soundbar-on, próbálja meg aktiválni a PCM jelkimenetet a TV-n vagy készüléken. PCM se v večini naprav uporabljaja za pretvorbo analognih zvočnih signalov v digitalne zvočne signale. Za več informacij o tem kako aktivirati izhod signala PCM si oglejte uporabniški priročnik televizorja ali naprave.

Útmutató a Soundbar optikai kábel használatával történő beállításához



Optičnega kabla (SPDIF) ne upogibajte ali pregibajte, ker je krhek in se lahko zlahka poškoduje in uniči.

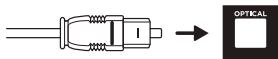

Za optimalno zvočno izkušnjo ob uporabi optičnega kabla:

- 1 Nyomja meg a Kezdőlap gombot a TCL TV távirányítóján.
- 2 Navigáljon a **Settings (Beállítások)** menüpontban a **Audio option (Hang beállításokra)**.
- 3 Módosítsa a TV beállításait úgy, hogy a TV hangja megszólaljon Kimenet a hangszórórendszerből. A TV-készüléktől függően előfordulhat, hogy ez automatikusan beáll, amikor csatlakoztatja a hangszórórendszert. Kérjük, olvassa el a TV használati útmutatóját.

Megjegyzések

- *A különböző eszközök különböző menüopciókkal rendelkezhetnek.*
- *Az olyan eszközök, mint a Blu-ray lejátszók, set-top boxok stb. szintén alkalmazhatók.*



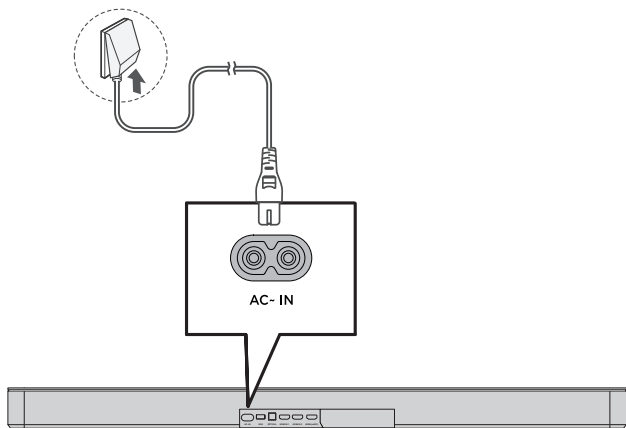

Csatlakoztassa a Soundbar-t a tápegységhez

- 1 Győződjön meg róla, hogy minden más csatlakoztatást befejezett, mielőtt a Soundbar-t a tápegységhez csatlakoztatja.
- 2 Győződjön meg arról, hogy a tápegység feszültsége megfelel az országa biztonsági előírásainak (lásd „Specifikációk” a 39. oldalon).
- 3 Csatlakoztassa a mellékelt hálózati tápkábel egyik végét a Soundbar AC bemeneti csatlakozójához, a másik végét pedig a falon lévő hálózati aljzathoz.



Csatlakoztassa a Soundbar-t a Bluetooth eszközhöz

Megjegyzések

- Győződjön meg arról, hogy vezeték nélküli eszköze támogatja a Bluetooth funkciót.
 - A Soundbar és a Bluetooth eszköz közötti működési hatótávolság körülbelül 10 méter (a Bluetooth eszköz és a Soundbar közötti akadályok nélkül).
- 1 Nyomja meg a .
 - 2 Nyomja meg a .
 - 3 Nyomja meg és tartsa  lenyomva a távirányítón, vagy nyomja meg és tartsa lenyomva  a Soundbar-on.
➔ A LED-kijelzőn megjelenik a „PÁROSÍTÁS” felirat. A Hangsáv készen áll a párosításra.
 - 4 Kapcsolja be Bluetooth-eszközünket, és ellenőrizze, hogy Pairing (párosítási) módban van-e.
 - 5 Válassza a **TCL Q85H Pro** lehetőséget.
➔ Látni fogja a LED-kijelzőn a „CSATLAKOZVA” feliratot. A párosítás sikeres.
 - 6 Más eszközök párosításához ismételje meg a 3. Lépést.

Tipp

- Ha nem találja a **TCL Q85H Pro** modellnevet a Bluetooth-eszközén, nyomja meg és tartsa  lenyomva a távirányítót. A LED kijelzőn a „PÁROSÍTÁS” felirat látható. Most a Hangsáv pairing (párosítási) módba kerül.

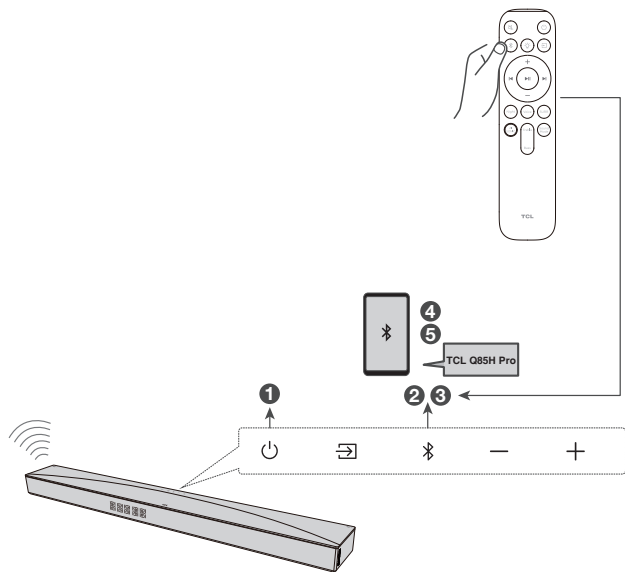

Streamelj hangot az Apple Airplay segítségével

Ez a Hangsáv támogatja az Apple „WAC (Vezeték nélküli tartozék konfiguráció)” setup (beállítási) módját.

A WAC setup (beállítási) mód lehetővé teszi, hogy automatikusan csatlakozzon ugyanahhoz a hálózathoz, mint az iOS-eszköz.

- 1 Kapcsolja be a Hangsáv.
- 2 Nyomja meg és tartsa lenyomva a billentyűkombinációt: A Hangsáv felső panelén egyszerre jelenik meg a „Power (Tápegység)”, „Vol-” és „Vol+” felirat.
- 3 Nyissa meg a Wi-Fi menüt a Settings (Beállítások) alatt iOS-eszközén.
- 4 Válassza a "TCL Q85H Pro" lehetőséget az "ÚJ AIRPLAY HANGSZÓRÓ BEÁLLÍTÁSA..." alatt.
- 5 Kövesse a képernyőn megjelenő utasításokat a beállítási folyamat befejezéséhez.

A csatlakoztatás után a Hangsáv LED-kijelzőjén a „WIFI CSATLAKOZTATVA” felirat olvasható.

Mostantól bármelyik iOS-eszköztől élvezheti az AirPlay-t azonos hálózaton.

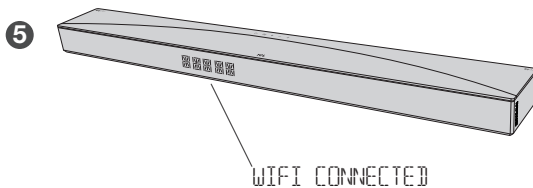
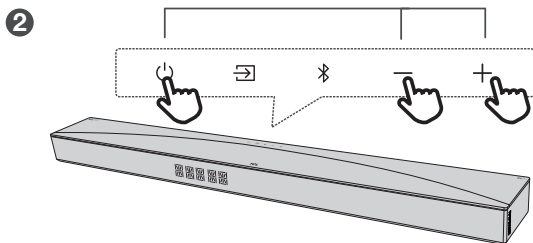
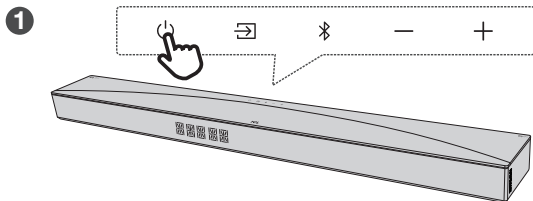

4 A Soundbar rendszer használata

Használja a Soundbar készüléket a felső panelen vagy a Távirányítóval

1 Győződjön meg róla, hogy a Soundbar megfelelően csatlakoztatva van a tápegységhez és a forrásokhoz.

2 Nyomja meg a  Soundbar felső panelen vagy a távirányítón a megfelelő forrásra való átkapcsoláshoz.

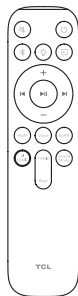

A Hangsáv LED-kijelzője a Hangsáv különféle funkcióit jelzi.

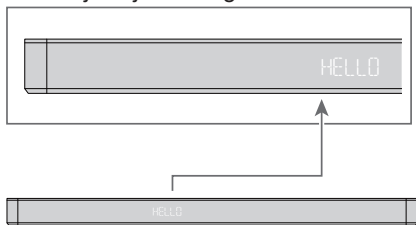

	Hangsáv állapot	LED kijelző állapota
Tápegység	Bekapcsolás Kikapcsolás	HELLO STDBY / SLEEP
Forrás	HDMI eARC/ARC Optikai USB Bluetooth HDMI BEM 1 HDMI BEM 2	HDMI eARC OPT USB BT HDMI IN 1 HDMI IN 2
Bluetooth	Searching (Keresési) mód (villog) Pairing (Párosítási) mód	BT PAIRING
Hangerőszabályozó	Hangerőszint Eléri a minimális összeget Eléri a maximális hangerőt Csend	V 36 MIN MAX MUTE
Hangbeállítások	Basszus (+/-) Magas (+/-) Beszédkiemelés Térhatású hangzás fokozása Surround hangszóró hangereje (+/-) AI SONIC Éjszaka	BAS LOW / BAS MEDIUM / BAS HIGH TRE LOW / TRE MEDIUM / TRE HIGH VOICE ON / VOICE OFF SURR ON / SURR OFF SURR SPK LOW / SURR SPK MEDIUM / SURR SPK HIGH POSITION 1 / POSITION 2 / POSITION 3 / OFF NIGHT ON / NIGHT OFF
Hang mód	Normál/Filmek/Zene/Hang/ Játékok/Sport	STANDARD MOVIE MUSIC VOICE GAME SPORTS
Fény	Világítási beállítások	LIGHT 1 / LIGHT 2 / LIGHT 3

Megjegyzés: A Soundbar bekapcsolása után, ha 10 másodpercen belül nem történik művelet sem a Soundbar-on, sem a távirányítón, a Soundbar összes LED-kijelzője kikapcsol, majd a művelet folytatásakor újra kigyullad.

Tipp: A Távirányítón több speciális funkciót is használhat (lásd „A Távirányító áttekintése” a 17. oldalon).

Zenehallgatás Bluetooth-eszközzel

- 1 Győződjön meg arról, hogy készüléke támogatja az A2DP-t és/vagy az AVRCP-t. Információért tekintse meg a készülék specifikációját.
- 2 Párosítsa Bluetooth eszközét a Soundbarral (lásd 'Csatlakoztassa a Soundbar-t a Bluetooth eszközéhez' a 27. oldalon).
- 3 Kezdje el hallgatni a Bluetooth-eszközén tárolt zenét a Soundbar-on keresztül.
 - Ha Bluetooth eszköze támogatja az A2DP-t, hallgathat zenét, de nem tudja vezérelni a lejátszást.
 - Ha a Bluetooth eszköz támogatja az AVRCP-t, akkor a távirányítóval hallgathat zenét és vezérelheti a zenelejátszást. Nyomja meg a középső gombot a zenelejátszás szüneteltetéséhez vagy folytatásához. Nyomja meg a left/right (bal/jobb) gombot az előző/következő zeneszámra való ugráshoz.

Megjegyzés

- A Soundbar és a Bluetooth eszköz közötti működési tartomány körülbelül 10 méter (a Bluetooth eszköz és a Soundbar közötti akadályok nélkül).

Használja az USB kábelt vagy eszközt zenelejátszáshoz

- Nyomja meg a play/pause (lejátszás/szünet) gombot a távirányítón a zenehallgatáshoz/szüneteltetéshez/folytatáshoz.
- Nyomja meg a távirányító left/right (balra/jobbra) gombját az előző vagy a következő zeneszámra való ugráshoz.
- Nyomja meg a up/down (fel/le) gombot a hangerőszint növeléséhez vagy csökkentéséhez.

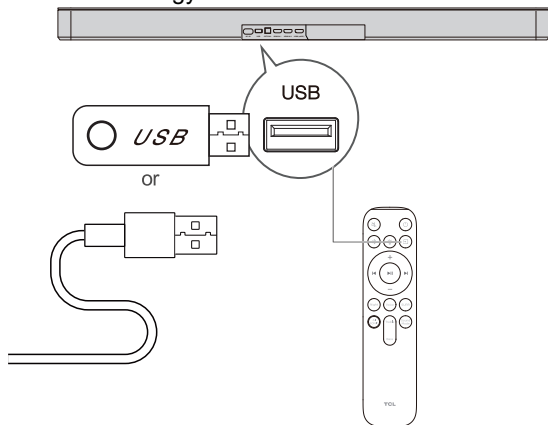

Tipp

- Ez a Hangsáv legfeljebb 128 GB memóriával rendelkező USB eszközöket támogat, és a támogatott fájlformátum az MP3, WMA, WAV, FLAC.
- Az USB eszköz mappáiban lévő zenének 5 (köztük 5) könyvtárszinten belül kell lennie. Ellenkező esetben a Soundbar nem tudja felismerni a zenét.

5 Szoftverfrissítés

A TCL a jövőben biztosíthatja a Hangsáv rendszer firmware-frissítését.

Ha frissítések állnak rendelkezésre, frissítheti Hangsávját USB-meghajtó csatlakoztatásával vagy a TCL HOME használatával. Az alkalmazás online frissíti a firmware-t.

Online frissítés

Kövesse az alábbi képen látható utasításokat a firmware frissítéséhez a TCL HOME alkalmazásban.

1. Online frissítés előtt csatlakoztatnod kell az iOS eszközt a Soundbarral a hálózathoz (lásd a 3. és 4. lépéseket a 29. oldalon). A hálózathoz való csatlakozás után Android vagy iOS eszközökkel észlelheted az online frissítést a TCL HOME alkalmazáson keresztül.
2. Nyisd meg a TCL HOME alkalmazást az online frissítés észleléséhez.

Opomba

- A megjelenített üzenet eltérhet. A TCL HOME alkalmazás tényleges felhasználói felülete az irányadó.
- Kérjük, ne lépjen ki a TCL HOME alkalmazásból a frissítési folyamat során.

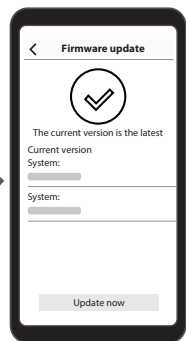
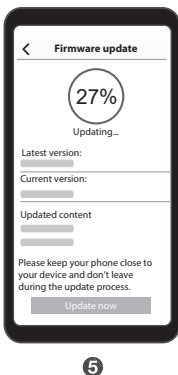
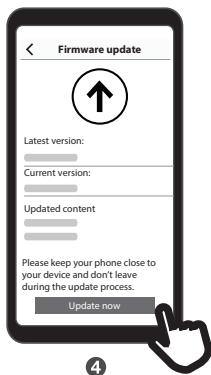
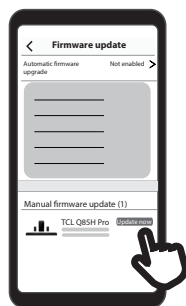

USB frissítés

Követelmények:

- TCL Hangsáv
- Internetre csatlakoztatott számítógép
- FAT/FAT32 formátumra formázott USB-tárolóeszköz,

legalább 100 MB szabad helyyel.

Megjegyzés: Kérjük, töröljön minden fájlt és mappát az USB-tárolóeszközlől (az USB-tárolóeszköznek ezután üresnek kell lennie).

Frissítési Eljárás:

- A. Keresse meg és töltsse le a TCL legújabb frissítési fájlját. A TCL támogatja a Hangsáv szolgáltatást a webhelyen (www.TCL.com -> Támogatás). Fontos, hogy az adott modellnek megfelelő fájlt használjon.
- B. Helyezze át vagy másolja át a letöltött fájlokat egy FORMÁZOTT és ÜRES USB-tárolóeszköze. Ha ez megtörtént, az ".UPG" nevű fájlnak kell lennie az USB-tárolóeszközön található CSAK az egyetlen fájlnek.
- C. A TCL Hangsáv frissítéséhez kövesse az alábbi lépéseket:
 - 1. Lépés: Húzza ki, majd csatlakoztassa újra a tápkábelt, majd indítsa újra a Hangsávot.
 - 2. Lépés: Állítsa a Hangsávot USB módba, és csatlakoztassa az USB-tárolóeszközt.
 - 3. Lépés: A rendszer automatikusan frissül, és a Hangsáv LED-jén keresztül megértheti a frissítési folyamatot.
 - 4. Lépés: A Hangsáv a frissítés befejezése után újraindul, és a teljes frissítési folyamat körülbelül 3 percet vesz igénybe. A frissítés befejezése után távolítsa el az USB-tárolóeszközt a Hangsávból.

FONTOS:

- 1. A frissítési folyamat során ne távolítsa el az USB-

tárolóeszközt, NE húzza ki a tápkábelt, és ne kapcsolja ki a Hangsávt.

2. Ha a frissítés sikertelen, és a LED-kijelzőn az „A FRISSÍTÉS SIKERTELEN” felirat látható, húzza ki a tápkábelt és az USB-eszközt, majd ismételje meg a fenti lépéseket a Hangsáv újbóli frissítéséhez.
3. Frissítés előtt győződj meg róla, hogy minden forrás nincs fizikai kapcsolatban.
4. Frissítés előtt győződj meg róla, hogy a subwoofer és a satellit hangszórók csatlakoztatva vannak.

6 Specifikációk

Termék név

7.1.4 Csatornás Dolby Atmos hangszáv vezeték nélküli mélynyomóval és műholdas hangszórókkal

Hangszáv

- Tápellátás: AC 100-240 V \sim 50/60Hz
- USB: 5V \equiv Maximum 500mA
- Teljesítményfelvétel: 58W
- Energiafogyasztás standby (készenléti) állapotban (hosszú idő után) Nyomja meg és tartsa lenyomva a power button (bekapcsológombot) 3 másodpercig): <0,5W
- Energiafogyasztás standby (készenléti) állapotban (amikor Ha a TCL Home APP be van kapcsolva, a Hangszáv 19 percig nem rendelkezik jelbemenettel vagy hangkimenettel: < 2W
- Impedancia: 8 Ω
- Frekvencia átvitel: 180Hz-20KHz
- Méretek (WxHxD): 1054x68x123,5mm
- Súly: 5,62 kg
- Üzemi hőmérséklet: 0°C - 45°C
- Bluetooth frekvenciatartomány: 2400 - 2483,5 MHz
- Bluetooth adóteljesítmény: <13 dBm (EIRP)
- Wi-Fi hálózat: IEEE 802.11 a/b/g/n/ac (2,4 GHz/5 GHz)
- 2,4G Wi-Fi frekvenciatartomány: 2412 - 2472 MHz
- 2,4 G Wi-Fi adóteljesítmény < 20 dBm (EIRP)
- 5G Wi-Fi frekvenciatartomány: 5,15 - 5,35 GHz, 5,470 - 5,725 GHz, 5,725 - 5,825 GHz
- 5G Wi-Fi adóteljesítmény: < 23 dBm (EIRP)
- 2,4G vezeték nélküli frekvenciatartomány: 2406 – 2474 MHz
- 2,4G vezeték nélküli átviteli teljesítmény: <10 dBm (EIRP)

Vezeték nélküli mélynyomó

- Tápegység: AC 100-240 V \sim 50/60 Hz
- Energiafogyasztás: 40 W

- Energiafogyasztás standby (készenléti) üzemmódban: < 0,5 W
- Energiafogyasztás standby (készenléti) üzemmódban, amikor a T-Home APP nyitva van (2 percig nincs jelbemenet vagy hangkimenet a mélysugárzóból): < 2 W
- Impedancia: 4 Ω
- Frekvencia válasz: 40 Hz - 180 Hz
- Frekvenciatartomány: 2406 MHz - 2474 MHz
- Max. Adóteljesítmény: 10 dBm
- Méretek (WxHxD): 220 x 368,66 x 275 mm
- Súly: 6,38 kg

Műholdas hangszórók

- Tápegység: AC 100-240 V \sim 50/60 Hz
- Energiafogyasztás: 20 W
- Energiafogyasztás standby (készenléti) üzemmódban: < 0,5 W
- Impedancia: 8 Ω
- Frekvencia válasz: 40 Hz - 120 Hz
- Frekvenciatartomány: 2406 MHz - 2474 MHz
- Max. Adóteljesítmény: 10 dBm
- Méretek (WxHxD): 100 x 167 x 122 mm
- Súly: 1,19 kg

HDMI

- HDMI videó bemenet (HDMI IN): 2
- HDMI videó kimenet (HDMI eARC): 1
- HDMI HDCP verzió: 2.3
- HDR: HDR10, HDR10+, kompatibilis Dolby Vision áthaladással
- HDMI IN és HDMI eARC specifikációk: 2.1
- 4K Videó Átviteli Sebesség: 120Hz (Támogatja a 4K@120Hz-t, amint az a HDMI 2.1-ben meghatározott * Igényel kompatibilis TV-ket, forrás eszközöket és speciális tartalmat.)
- Dekódolási formátum: Dolby Digital, Dolby Digital Plus™, Dolby TrueHD, Dolby Atmos, DTS, DTS HD Master Audio, DTS: X, DTS HD Nagy Felbontású Audio, DTS ES

Támogatott UHD Jelöltek Specifikációja (3840 x 2160p)

Képkocka sebesség (fps)	Színmélység	RGB 4:4:4	YCbCr 4:4:4	YCbCr 4:2:2	YCbCr 4:2:0
< 60	8 bit	○	○	○	○
	10 bit	○	○	○	○
	12 bit	○	○	○	○
120	8 bit	○	○	○	○
	10 bit	○	○	○	○
	12 bit	-	-	-	○
144	8 bit	○	○	○	○
	10 bit	-	-	-	○
	12 bit	-	-	-	○

- A támogatott specifikációk az összekapcsolt külső eszköztől vagy használati feltételektől függően változhatnak.

Bluetooth

- Bluetooth verzió: 5.1, Bluetooth profil - Bluetooth sztereó támogatás (Advanced Audio Distribution Profile - A2DP; Audio Video Remote Control Profile - AVRCP)
- Frekvenciatartomány: 2400 MHz - 2483,5 MHz
- Max. Adóteljesítmény: 13 dBm

Távírányító

- Távolság/szög: 6 m/30°
- Tip baterije: 1,5 V AAA elem x 2, felhasználó által cserélhető.

Alkalmas 5G WIFI eszközökhöz

Az 5150-5350 MHz -es sávban működő berendezéseket csak beltéri használatra szánják, hogy csökkentsék a közös csatornás mobil műholdas rendszereket érő káros interferencia lehetőségét.

* Az 5150–5350 MHz-es frekvencia csak beltéri használatra korlátozódik.

	BE	BG	CZ	DK	DE	EE	IE
	EL	ES	FR	HR	IT	CY	LV
	LT	LU	HU	MT	NL	AT	PL
	PT	RO	SI	SK	FI	SE	UK (NI)

A termék megfelel a 2023/826/EU bizottsági rendelet követelményeinek az elektromos és elektronikus háztartási, valamint irodai berendezések kikapcsolt állapotú, készenléti és hálózati készenléti energiafogyasztására vonatkozóan.

1. Az energiafogyasztásra vonatkozó információk

- Kikapcsolt állapot: N/A
- Kikapcsolt állapot: $\leq 0,5$ W
- Hálózati készenléti mód: $\leq 2,0$ W
- Hálózati készenléti állapot, ha az összes vezetékes port csatlakoztatva van, és az összes vezeték nélküli port aktiválva van: $\leq 2,0$ W

2. Az az időtartam, amely után az energiagazdálkodási funkció automatikusan a következő állapotba kapcsolja a berendezést:

Kikapcsolt / Készenléti állapot	Amikor a rendszer normál üzemmódban van	20 perc inaktivitás után Kikapcsolt/ Készenléti állapotba kapcsol
Hálózati készenléti állapot	Amikor a vezeték nélküli hálózati kapcsolat aktiválva van	20 perc inaktivitás után Hálózati készenléti állapotba kapcsol

3. Ha ez a berendezés vezeték nélküli hálózati kapcsolatokkal rendelkezik:

A vezeték nélküli hálózati kapcsolatok aktiválása:

- Állítsa be megfelelően a berendezést;
- Váltson vezeték nélküli üzemmódba (Bluetooth, AirPlay);
- Csatlakozás az energiát használó termékekhez (pl. lejátszó/játékkonzolok/STB (Set-Top Box)/telefonok/tabletek/PC-k).

A vezeték nélküli hálózati kapcsolatok kikapcsolása:

- Más bemeneti forrásra váltás

7 Figyelmeztetés

Megfelel ségi nyilatkozat

TCL Overseas Marketing Limited igazolja, hogy a Bar speaker típusú rádióberendezés megfelel a 2014/53/EU irányelvnek.



Az EU-megfelelőségi nyilatkozat teljes szövege elérhető a következő internetes címen: <http://www.tcl.com> lépjen a Támogatás oldalra, és adja meg a modell nevét.

A régi termék és az akkumulátor ártalmatlanítása



Termékét kiváló minőségű anyagokból és alkatrészekből tervezték és gyártották, amelyek újrahasznosíthatók és újrafelhasználhatók.



Ez a szimbólum a terméken azt jelenti, hogy a termékre a 2012/19/EU európai irányelv vonatkozik.



Ez a szimbólum azt jelenti, hogy a termék a 2013/56/EU európai irányelv hatálya alá tartozó akkumulátort tartalmaz.

amelyek nem ártalmatlaníthatók a normál háztartási hulladékkal együtt. Tájékozódjon az elektromos és elektronikus termékek és akkumulátorok helyi szelektív gyűjtőrendszeréről. Tartsa be a helyi szabályokat, és soha ne dobja a terméket és az akkumulátorokat a háztartási hulladék közé. A régi termékek és akkumulátorok megfelelő

ártalmatlanítása segít megelőzni a környezetre és az emberi egészségre gyakorolt negatív hatásokat.

Vegye ki az eldobható elemet

Az eldobható elemek eltávolításához olvassa el a 'A távirányító elemének beszerelése/csere' című részt.

Környezetvédelem és fenntarthatóság

Elhagytunk minden felesleges csomagolást és a Sure környezetbarát és fenntartható.

Védjegyek



Dolby, Dolby Atmos, and the double-D symbol are registered trademarks of Dolby Laboratories Licensing Corporation. Manufactured under license from Dolby Laboratories. Confidential unpublished works. Copyright © 2012-2024 Dolby Laboratories. All rights reserved.



The Bluetooth® word mark and logos are registered trademarks owned by Bluetooth SIG, Inc. and any use of such marks by TTE Corporation is under license. Other trademarks and trade names are those of their respective owners.



For DTS patents, see <http://xperi.com/dts-patents/>. Manufactured under license from DTS Licensing Limited. DTS, DTS:X, and the DTS:X logo are registered trademarks or trademarks of DTS, Inc. in the United States and other countries. © 2024 DTS, Inc. ALL RIGHTS RESERVED.



A HDMI, a HDMI High-Definition Multimedia Interface és a HDMI Trade dress kifejezések, valamint a HDMI emblémák a HDMI Licensing Administrator, Inc. védjegyei vagy bejegyzett védjegyei.



Works with
Apple AirPlay

Apple, AirPlay, Apple Home, and Apple TV are trademarks of Apple Inc., registered in the U.S. and other countries and regions.



The Wi-Fi CERTIFIED Logo is a trademark of Wi-Fi Alliance®.

8 GYIK

Nincs áram

- Győződjön meg arról, hogy a hálózati tápkábel és az AC bemeneti csatlakozó megfelelően van csatlakoztatva.
- Győződjön meg arról, hogy van áramellátás.
- Győződjön meg róla, hogy a Soundbar bekapcsolódott.

Nincs hang

- Győződjön meg róla, hogy a hangkábel csatlakoztatva van a Soundbarhoz és a készülékhez.
- Győződjön meg arról, hogy a megfelelő forrást választotta ki.
- Nyomja meg a ufelfelé gombot a hangerőszint növeléséhez.
- Győződjön meg róla, hogy a Soundbar nincs elnémítva.

Halk hang

- A távirányítóval állítsa be a hangerőt.

A távirányító nem működik.

- Győződjön meg arról, hogy a megfelelő forrást választotta ki.
- Győződjön meg róla, hogy a Távirányító és a Soundbar távolsága működési tartományon belül van.
- Győződjön meg arról, hogy az akkumulátor megfelelően van behelyezve és működik.
- Győződjön meg róla, hogy a távirányító közel van a Soundbar távirányító érzékelőjéhez.

Torz hangot hallok.

- Győződjön meg arról, hogy minden kábel megfelelően van csatlakoztatva.



- Győződjön meg arról, hogy a megfelelő forrást választotta ki.
- Győződjön meg arról, hogy a TV készülék le van némítva, ha hangot játszik le a TV-ről.

Nem találok ennek a Soundbarnak a Bluetooth nevét a Bluetooth eszközömn.

- Győződjön meg arról, hogy a Bluetooth funkció be van kapcsolva, és a LED-kijelzőn a „PÁROSÍTÁS” felirat látható. Ha a LED-kijelzőn nem jelenik meg semmi, nyomja meg és tartsa lenyomva a Bluetooth gombot a távirányítón, és ellenőrizze, hogy a LED-kijelzőn a „PÁROSÍTÁS” felirat látható-e.
- Győződjön meg róla, hogy a Soundbar párosítva van a Bluetooth-eszközével.

Hogyan párosítsunk Mélynyomót Hangsávval?

A mélynyomó az első használat során automatikusan csatlakozik a Soundbarhoz. Probléma esetén a következő lépésekkel manuálisan csatlakoztassa a hangsugárzót:



- Nyomja meg és tartsa lenyomva a  gombot a mélysugárzón 3 másodpercig, amíg a  gombon lévő borostyánsárga jelzőfény villogni nem kezd.
- Nyomja meg és tartsa lenyomva a  gombot a Hangsáv 10 másodpercig, amíg a LED-kijelzőn meg nem jelenik a „BEÁLLÍTÁSI PÁR” felirat a Hangsáv.
- Néhány pillanat múlva a mélysugárzó LED-je folyamatosan világít.

A mélysugárzó most csatlakoztatva van a Hangsáv.

Hogyan párosíthatom a műhold hangszóróit a Hangsáv?

A MŰHOLDAS HANGSZÓRÓK AZ ELSŐ HASZNÁLATKOR AUTOMATIKUSAN PÁROSULNAK A HANGSÁV. Ha

problémák lépnek fel, kövesse az alábbi lépéseket a kézi párosításhoz:

- Tartsa lenyomva a  gombot a műholdas hangszórón 3 másodpercig, amíg a  gomb feletti borostyánsárga jelzőfény villogni nem kezd.
- Nyomja meg és tartsa lenyomva a  gombot a Hangsáv 10 másodpercig, amíg a LED-kijelzőn meg nem jelenik a „BEÁLLÍTÁSI PÁR” felirat a Hangsáv.
- Néhány pillanat múlva a műholdas hangszóró LED-je folyamatosan világít. A műholdas hangszórók most csatlakoztatva vannak a Hangsáv.

Podpora TCL:

Kérjük, látogasson el a www.tcl.com weboldalra.

Biztonsági nyilvános kapcsolat: safetyEU@tcl.com

BÁRMIKOR TUDUNK A SEGÍTENI

najprej kontaktirajte nas, če
imate kakršna koli vprašanja



**VIGYÁZZON,
A SOUNDBAR ELTÁVOLÍTÁSÁKOR**

Szerzői jog © 2024 TCL. Vse pravice pridržane.
Hungarian_Q85H Pro-EU_UM_V1.4

