

Einbauhaushalts-Einbauhaushalts-Kühlschrank

DE - Installationsanleitung

Einbau EKS

ABBILDUNG	BEZ.	ANZ.	BEZEICHNUNG
	a	2x	Führungsschiene
	b	2x	Mitnehmer (Führung)
	c	2x	Abdeckung Führungsschiene
	d	2x	Abdeckung Mitnehmer
	e	2x	Rundkopfschraube lang
	f	27x	Senkkopfschraube kurz
	g	1x	Dichtungsband
	h	1x	Abdeckung für mittlere Halterung



Um die Funktion des Gerätes nicht zu beeinträchtigen, die Lüftungsöffnungen der Geräteabdeckung nicht abdecken oder zustellen, auch nicht durch den Aufbau von Einbaumöbeln!



Mindestabstände für Be- und Entlüftung

Um eine ausreichende Belüftung zu gewährleisten darf der Abstand zwischen Wand und Gerätevorderkante nicht kleiner als 60 cm sein.

	NISCHENMAßE	GERÄTEMASSE
Höhe	≥ 876 mm	867 mm (inkl. Befestigungswinkel oben)
Breite	560-568 mm	540 mm
Tiefe	550 mm	540 mm

Übersicht

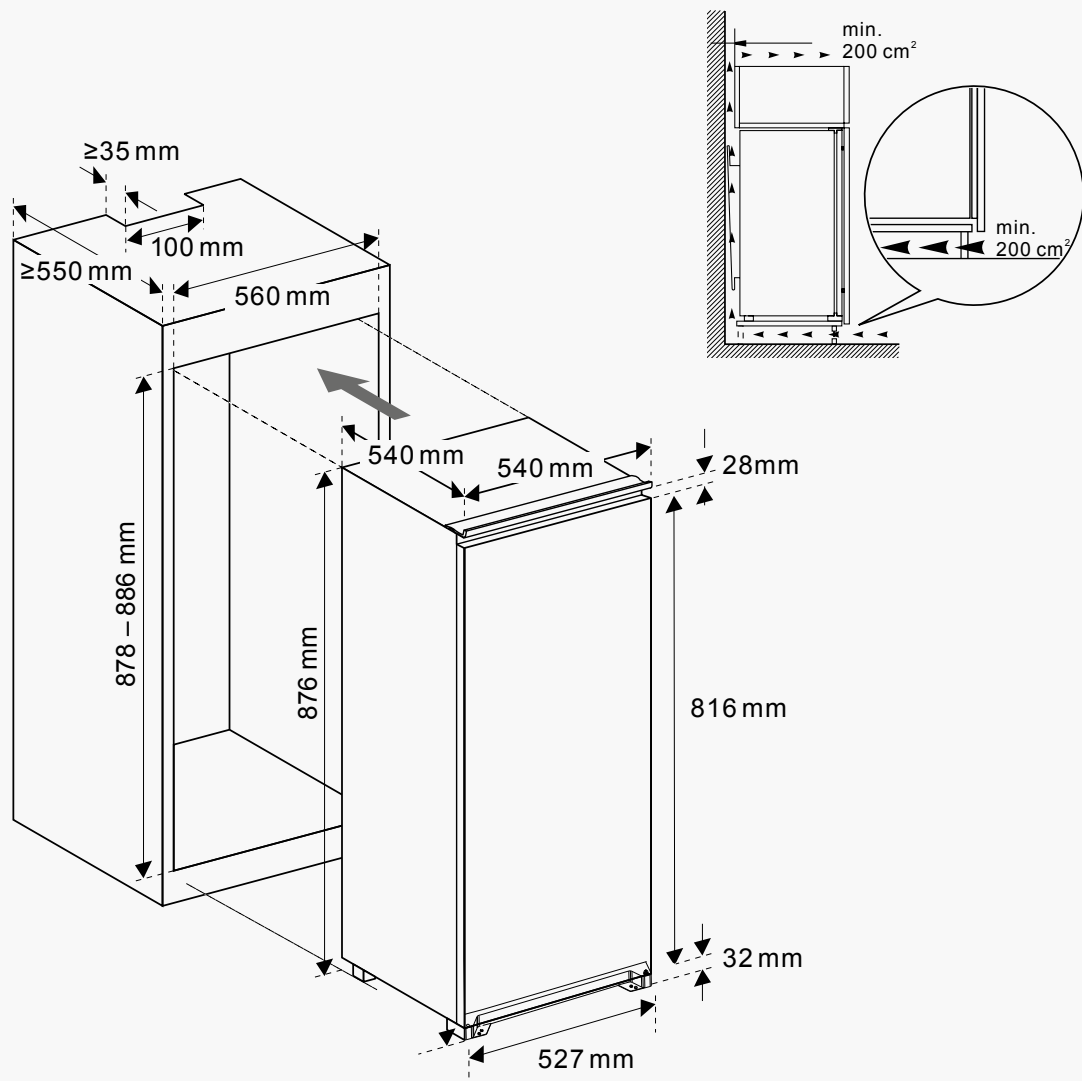

Gerät einbauen

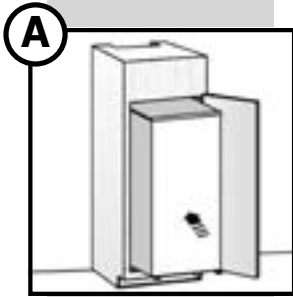

1. Die Sicherung für die vorgesehene Steckdose ausschalten. Netzstecker in die Steckdose stecken.
2. Gerät mit der Seite dicht an die Möbelwand stellen, an der die Gerätetür geöffnet ist.

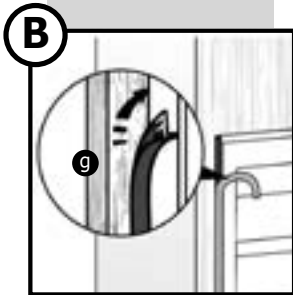

3. Dichtungsband (g) zwischen dem Gerät und dem Einbauschränk an der Seite der Türöffnung einklemmen. Überhängendes Material abschneiden.

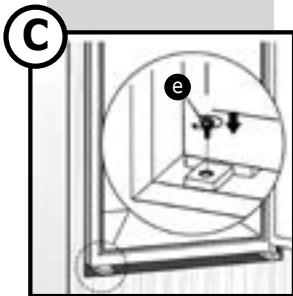

4. Gerät vorne bündig mit Einbauschränk ausrichten.
5. Gerät mit zwei Schrauben (e) unten am Einbauschränk festschrauben.

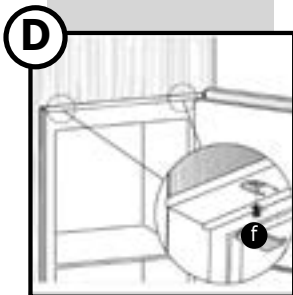

6. Gerät mit zwei Schrauben (f) oben am Einbauschränk festschrauben.

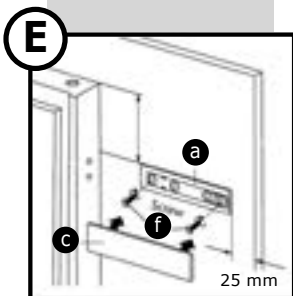

7. Führungsschiene (a) mit mindestens zwei Schrauben (f) an die Möbeltür schrauben (eventuell Schraublöcher vorbohren). Auf die korrekten Abmessungen achten.
8. Abdeckung (c) auf der Führungsschiene (a) aufstecken.

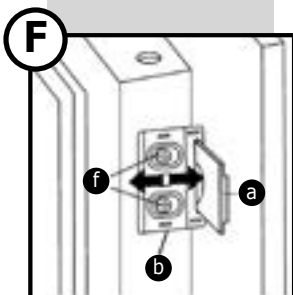

9. Mitnehmer (b) auf die Führungsschiene (a)schieben.
10. Mitnehmer (b) mit zwei Schrauben (f) in die Schraublöcher der Gerätetür schrauben. Mitnehmer (b) muss reibungslos in Führungsschiene (a) gleiten.

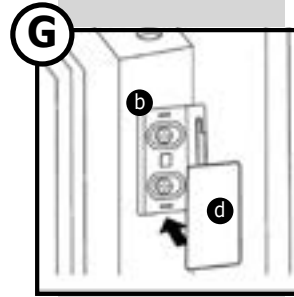

11. Prüfen, ob sich die Tür gut öffnen und schließen lässt. Wenn nicht, Türbefestigung nochmal einstellen.
12. Abdeckung (d) auf Mitnehmer (b) aufstecken.