

# HASZNÁLATI KÉZIKÖNYV

## GABA Indukciós főzőlap

MODELL: GMH-IND-4

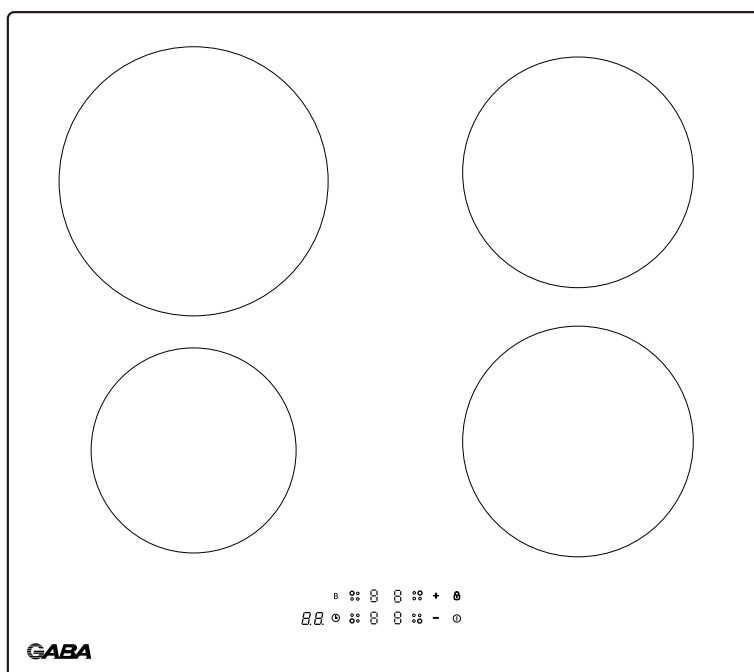

### Figyelmeztetés:

A készülék használata előtt kérjük, figyelmesen olvassa el ezt a kezelési útmutatót, és őrizze meg, hogy később is kéznél legyen.

A termék fejlesztése érdekében a kialakítás és a műszaki adatok előzetes értesítés nélkül változhatnak. Részletes információért forduljon a forgalmazóhoz vagy a gyártóhoz.

A mellékelt ábra kizárólag tájékoztató jellegű. A termék tényleges kinézete eltérhet; mindig a valós készüléket tekintse irányadónak.

# TARTALOM

BIZTONSÁGI UTASÍTÁSOK .....	02
SPECIFIKÁCIÓK .....	07
TERMÉK ÁTTEKINTÉS .....	08
GYORSINDÍTÁSI ÚTMUTATÓ .....	10
TERMÉK TELEPÍTÉSE .....	12
HASZNÁLATI UTASÍTÁS .....	16
TISZTÍTÁS ÉS KARBANTARTÁS .....	22
HIBAELHÁRÍTÁS .....	23
VÉDJEGYEK, SZERZŐI JOGOK ÉS JOGI NYILATKOZAT .....	26
ÁRTALMATLANÍTÁS ÉS ÚJRAHASZNOSÍTÁS .....	27

# BIZTONSÁGI UTASÍTÁSOK

## Rendeltetésszerű használat

Az alábbi biztonsági irányelvek célja, hogy megelőzzék a készülék helytelen vagy nem biztonságos használatából eredő váratlan kockázatokat és károkat.

Kérjük, a készülék átvételekor ellenőrizze a csomagolás és a termék épségét, mivel a sérülésmentes állapot alapvető a biztonságos üzemeltetéshez. Amennyiben sérülést tapasztal, haladéktalanul értesítse a kereskedőt vagy a forgalmazót. Felhívjuk figyelmét, hogy a készülék módosítása vagy átalakítása tilos, mivel ezek a beavatkozások veszélyeztethetik a felhasználó biztonságát. A nem rendeltetésszerű használat balesetveszélyes lehet, és a jótállás elvesztésével járhat.

## A szimbólumok magyarázata



### Veszély

Ez a szimbólum azt jelzi, hogy a rendkívül gyúlékony gáz veszélyt jelent a személyek életére és egészségére.



### Figyelmeztetés az elektromos feszültségre

Ez a szimbólum azt jelzi, hogy a feszültség miatt élet- és egészségveszély áll fenn.



### Figyelmeztetés

A szimbólum olyan közepes kockázati szintet jelentő veszélyt jelez, amely, ha nem kerüljük el, halálhoz vagy súlyos sérüléshez vezethet.



### Vigyázat

A szimbólum olyan alacsony kockázati fokú veszélyt jelez, amely, ha nem kerüljük el, kisebb vagy közepes mértékű sérülést okozhat.



### Figyelem

A szimbólum fontos információt jelez (pl. anyagi kár), de nem veszélyt.



### Tartsa be az utasításokat

Ez a szimbólum azt jelzi, hogy a szerviztechnikus csak a használati utasításnak megfelelően üzemeltetheti és karbantarthatja a készüléket.

A készülék használata vagy üzembe helyezése előtt kérjük, figyelmesen olvassa el ezt a kezelési útmutatót! Az útmutatót őrizze meg, és tartsa a készülék közelében, hogy szükség esetén bármikor hozzáférhető legyen!

## Biztonsági figyelmeztetések

Az Ön biztonsága fontos számunkra. Kérjük, olvassa el ezeket az információkat, mielőtt használná a főzőlapot.

## Telepítés

### Elektromos áramütés veszélye

- Bármilyen munka vagy karbantartás elvégzése előtt válassza le a készüléket a hálózati áramellátásról.
- A jó földelő vezetékrendszerhez való csatlakozás elengedhetetlen és kötelező.
- A háztartási vezetékrendszeren csak szakképzett villanyszerelő végezhet változtatásokat.
- A tanácsok be nem tartása áramütést vagy halált okozhat.

### Sérülés veszélye

- Figyelem! A főzőlap paneljének szélei élesek lehetnek.
- Az óvatosság elmulasztása sérülésekhez vagy vágásokhoz vezethet.

### Fontos biztonsági utasítások

- A készülék telepítése vagy használata előtt figyelmesen olvassa el ezeket az utasításokat.
- A készülékre semmilyen éghető anyag vagy termék nem helyezhető.
- Kérjük, hogy ezt az információt bocsássa a készülék telepítéséért felelős személy rendelkezésére, mivel ez csökkentheti a telepítési költségeket.
- A veszély elkerülése érdekében ezt a készüléket a jelen telepítési útmutató szerint kell telepíteni.
- Ezt a készüléket csak megfelelően képzett személy szerelheti be és földelheti le.
- Ezt a készüléket olyan áramkörhöz kell csatlakoztatni, amely rendelkezik egy olyan leválasztó kapcsolóval, amely teljes mértékben leválasztja a készüléket a hálózatról.
- Ha a készüléket nem megfelelően szerelik fel, az érvénytelenítheti a garanciális vagy felelősségre vonási igényeket.
- Ezt a készüléket nem olyan személyek (beleértve a gyermekeket is) használhatják, akik csökkent fizikai, érzékszervi vagy szellemi képességekkel rendelkeznek, vagy nem rendelkeznek kellő tapasztalattal és ismeretekkel, kivéve, ha a biztonságukért felelős személy felügyeli vagy oktatja őket a készülék használatára vonatkozóan. A gyermekeket felügyelni kell, hogy ne játsszanak az alkalmazással.

- Ha a hálózati kábel megsérül, a veszély elkerülése érdekében a gyártónak, szervizének vagy hasonlóan képzett személynek kell kicserélnie.
- Ezt a készüléket 8 éves és idősebb gyermekek, valamint csökkent fizikai, érzékszervi vagy szellemi képességekkel rendelkező, illetve tapasztalat és ismeretek hiányában lévő személyek is használhatják, ha felügyeletet vagy oktatást kaptak a készülék biztonságos használatára vonatkozóan, és megértették az ezzel járó veszélyeket. Gyermekek nem játszhatnak a készülékkel. A tisztítást és a felhasználói karbantartást gyermekek felügyelet nélkül nem végezhetik.
- **FIGYELMEZTETÉS:** Ha a felület repedezett, kapcsolja ki a készüléket az áramütés lehetőségének elkerülése érdekében, az üvegkerámia vagy hasonló anyagból készült főzőlapok esetében, amelyek védik az áram alatt álló részeket.
- Gőztisztítót nem szabad használni.
- Fémtárgyakat, például késeket, villákat, kanalakat és fedeleket nem szabad a főzőlapra helyezni, mivel azok felforrósodhatnak.
- Ne használjon gőztisztítót a főzőlap tisztításához.
- Használat után kapcsolja ki a főzőlap elemet annak vezérlőjével, és ne hagyatkozzon a serpenyőérzékelőre.
- A készülék nem arra szolgál, hogy külső időzítővel vagy külön távvezérlő rendszerrel működtessék.
- **Tűzveszély:** ne tároljon tárgyakat a főzőfelületeken.  
**FIGYELEM:** A főzési folyamatot felügyelni kell. A rövid ideig tartó főzési folyamatot folyamatosan felügyelni kell.  
**FIGYELMEZTETÉS:** A zsírral vagy olajjal való felügyelet nélküli főzés a főzőlapon veszélyes lehet, és tüzet okozhat.
- **FIGYELMEZTETÉS:** A készülék és a hozzáférhető részei használat közben felforrósodnak. Vigyázni kell, hogy ne érintse meg a fűtőelemeket.  
8 évnél fiatalabb gyermekeket távol kell tartani, kivéve, ha folyamatosan felügyelik őket.
- **FIGYELMEZTETÉS:** A zsírral vagy olajjal való felügyelet nélküli főzés a főzőlapon veszélyes lehet, és tüzet okozhat.  
Soha ne próbálja meg vízzel eloltani a tüzet, hanem kapcsolja ki a készüléket, majd fedje le a lángot pl. egy fedéllel vagy egy tűzoltó takaróval.  
**FIGYELEM:** A főzési folyamatot felügyelni kell. A rövid ideig tartó főzési folyamatot folyamatosan felügyelni kell.  
**Tűzveszély:** ne tároljon tárgyakat a főzőfelületeken.
- **FIGYELMEZTETÉS:** Csak a főzőkészülék gyártója által tervezett, vagy a készülék gyártója által a használati utasításban megfelelőként feltüntetett, illetve a készülékbe beépített főzőkészülék-védőket használjon. A nem megfelelő védők használata baleseteket okozhat.

## Üzemeltetés és karbantartás

### Elektromos áramütés veszélye

- Ne főzzön törött vagy repedt főzőlapon. Ha a főzőlap felülete eltörik vagy megrepedezik, azonnal kapcsolja ki a készüléket a hálózati áramellátáson (fali kapcsoló), és forduljon szakképzett szakemberhez.
- Tisztítás vagy karbantartás előtt kapcsolja ki a főzőlapot a falnál.
- A tanácsok be nem tartása áramütést vagy halált okozhat.

### Egészségügyi veszély

- Ez a készülék megfelel az elektromágneses biztonsági előírásoknak.
- A szívritmus-szabályozóval vagy más elektromos implantátummal (például inzulinpumpával) rendelkező személyeknek azonban a készülék használata előtt konzultálniuk kell orvosukkal vagy az implantátum gyártójával, hogy megbizonyosodjanak arról, hogy az implantátumot nem befolyásolja az elektromágneses mező.
- A tanácsok be nem tartása halálhoz vezethet!

### Forró felület veszélye

- Használat közben a készülék hozzáférhető részei elég forróvá válnak ahhoz, hogy égési sérüléseket okozzanak.
- Ne hagyja, hogy teste, ruházata vagy a megfelelő főzőedényeken kívül más tárgyak érintkezzenek az indukciós üveggel, amíg a felület le nem hűl.
- Tartsa távol a gyerekeket!
- A serpenyők fogantyúi érintésre forróak lehetnek. Ellenőrizze, hogy a lábasok fogantyúi ne lógjanak ki a többi bekapcsolt főzőzónából. Tartsa a fogantyúkat gyermekek számára elérhetetlen helyen.
- A tanácsok be nem tartása égési és forrázási sérüléseket okozhat.

### Vágás veszélye

- A főzőlap tisztításához használt kaparó borotvaéles pengéje a biztonsági fedél visszahúzásakor válik láthatóvá. A sérülésveszély miatt a kaparót fokozott óvatossággal használja, és mindig biztonságos, gyermekek által nem hozzáférhető helyen tárolja.
- Az óvatosság elmulasztása sérülésekhez vagy vágásokhoz vezethet.

### Fontos biztonsági utasítások

- Soha ne hagyja felügyelet nélkül a készüléket használat közben. A túlhevítés füstképződést és zsíros kifröccsenést okozhat, amely meggyulladhat, és tűzveszélyt jelenthet.
- Soha ne használja a készüléket munka- vagy tárolófelületként.
- Soha ne hagyjon semmilyen tárgyat vagy eszközt a készüléken.

- Ne helyezzen vagy hagyjon mágnesezhető tárgyakat (pl. hitelkártyákat, memóriakártyákat) vagy elektronikus eszközöket (pl. számítógépek, MP3-lejátszók) a készülék közelében, mivel azokat befolyásolhatja a készülék elektromágneses mezeje.
- Soha ne használja a készüléket a szoba felmelegítésére vagy fűtésére.
- Használat után mindig kapcsolja ki a főzőzónákat és a főzőlapot a jelen kézikönyvben leírtak szerint (azaz az érintésvezérlővel). Ne hagyatkozzon a serpenyőérzékelő funkcióra a főzőzónák kikapcsolásakor, amikor kiveszi a serpenyőket.
- Ne engedje, hogy a gyerekek a készülékkel játsszanak, vagy ráüljenek, ráálljanak, illetve felmásszanak rá.
- Ne tárolja a gyermekeket érdeklő tárgyakat a készülék feletti szekrényekben. A főzőlapra mászó gyermekek súlyosan megsérülhetnek.
- Ne hagyjon gyermekeket egyedül vagy felügyelet nélkül azon a területen, ahol a készüléket használják.
- Gyermekek, illetve olyan személyek, akik fizikai, érzékelési vagy mentális képességeikben korlátozottak, csak akkor használhatják a készüléket, ha egy felelős, hozzáértő személy megtanítja őket annak biztonságos használatára. Az oktatónak meg kell győződnie arról, hogy a felhasználó képes a készüléket biztonságosan kezelni, anélkül hogy önmagát vagy másokat veszélybe sodorna.
- Ne javítsa vagy cserélje ki a készülék bármely alkatrészét, kivéve, ha a kézikönyv kifejezetten ezt javasolja. Minden egyéb szervizelést csak szakképzett szakember végezhet.
- Ne helyezzen vagy ejtsen nehéz tárgyakat a főzőlapra.
- Ne álljon a főzőlapra.
- Ne használjon csipkézett szélű serpenyőket, és ne húzza a serpenyőket az indukciós üvegfelületen, mivel ez megkarcolhatja az üveget.
- Ne használjon súrolószert vagy más durva súrolószereket a főzőlap tisztításához, mivel ezek megkarcolhatják az indukciós üveget.
- A készülék háztartási és hasonló jellegű felhasználásra készült, például irodai konyhákban, farmokon, szállodákban, panziókban és egyéb lakó- vagy szálláshelyeken.
- **FIGYELMEZTETÉS:** A készülék és a hozzáférhető részei használat közben felforrósodnak.
- Ügyelni kell arra, hogy ne érintse meg a fűtőelemeket.
- 8 évnél fiatalabb gyermekeket távol kell tartani kivéve, ha folyamatosan felügyelik őket.

Gratulálunk az új indukciós főzőlap megvásárlásához.

Javasoljuk, hogy szánjon egy kis időt a jelen használati / telepítési útmutató elolvasására, hogy teljes mértékben megértse a helyes telepítés és üzemeltetés módját.

A telepítéshez kérjük, olvassa el a telepítésről szóló részt.

Használat előtt olvassa el figyelmesen az összes biztonsági utasítást, és őrizze meg ezt a használati/szerelési útmutatót későbbi használatra.

# SPECIFIKÁCIÓK

Főzőlap	GMH-IND-4
Főzési zónák	4 zóna
Tápfeszültség	220-240V~ 50Hz vagy 60Hz
Telepített villamos energia	7200W
Termék mérete Szél x Mély x Mag (mm)	590 x 520 x 62
Beépítési méretek A x B (mm)	560 x 490

A súly és a méretek hozzávetőlegesek. Mivel folyamatosan törekszünk termékeink fejlesztésére, a specifikációkat és a formatervezést előzetes értesítés nélkül megváltoztathatjuk.

	Szimbólum	Érték	Egység
Modell azonosítása	-	GMH-IND-4	
Főzőlap típusa	-	Beépített indukciós főzőlap	
Főzőzónák és/vagy főzőterületek száma	-	4 főzőzóna	
Fűtési technológia (indukciós főzőzónák és főzőterek, sugárzó főzőzónák, szilárd lemezek)	-	Indukciós főzőterek	
Kör alakú főzőzónák vagy főzőfelület esetén: a hasznos felület átmérője elektromos fűtésű főzőzónánként, a legközelebbi 5 mm-re kerekítve.	∅	Zóna1: 16,0 Zóna2: 21,0 Zóna3: 18,0 Zóna4: 18,0	cm
Nem kör alakú főzőzónák vagy főzőterületek esetében: a hasznos felület hossza és szélessége elektromos fűtésű főzőzónánként vagy főzőterületenként, 5 mm-re kerekítve.	L,W	—	cm
Főzőzónánként vagy -területenként számított energiafogyasztás kg-ban számítva	EC elektromos főzés	Zóna1: 196,3 Zóna2: 182,0 Zóna3: 186,3 Zóna4: 187,3	Wh/kg
A főzőlap energiafogyasztása kg-onként számítva	EC elektromos főzőlap	188,1	Wh/kg

Az EN 60350-2 szabvány és a 66/2014/EU bizottsági rendeletek szerint meghatározott adatok.

Ha a főzőlap bekapcsolása után nem történik semmilyen művelet, a főzőlap 1 perc múlva automatikusan kikapcsolt üzemmódba kerül, és a teljesítmény kikapcsolt üzemmódban 0,5W.

# A TERMÉK ÁTTEKINTÉSE

## Felülnézet

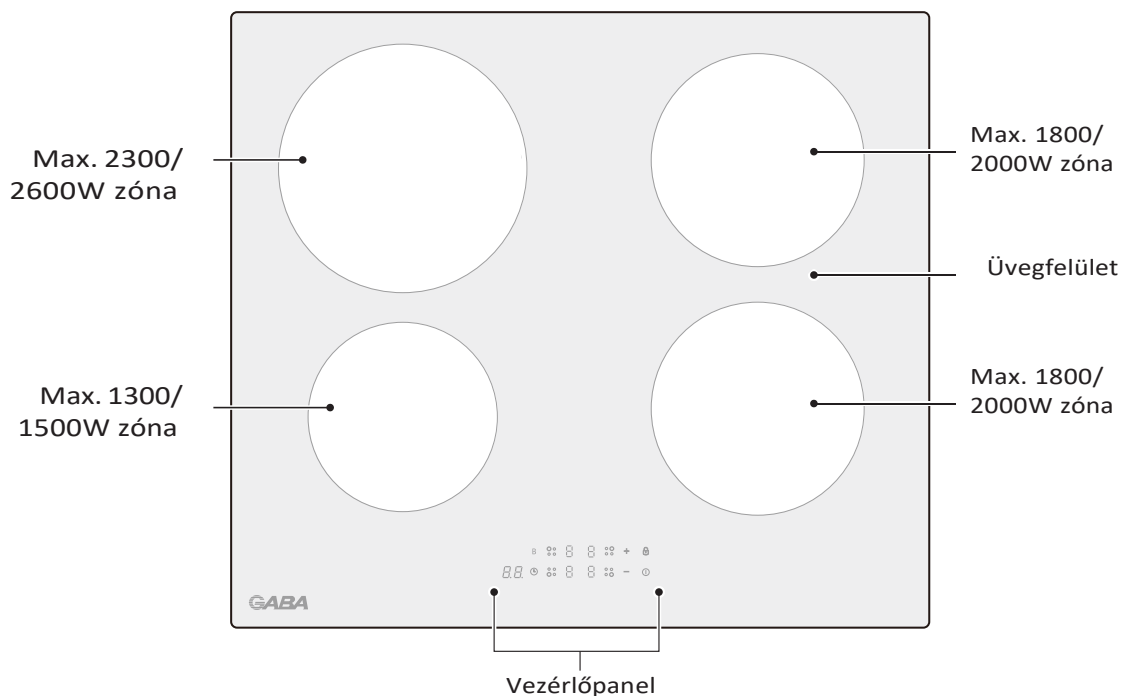

## Vezérlőpult

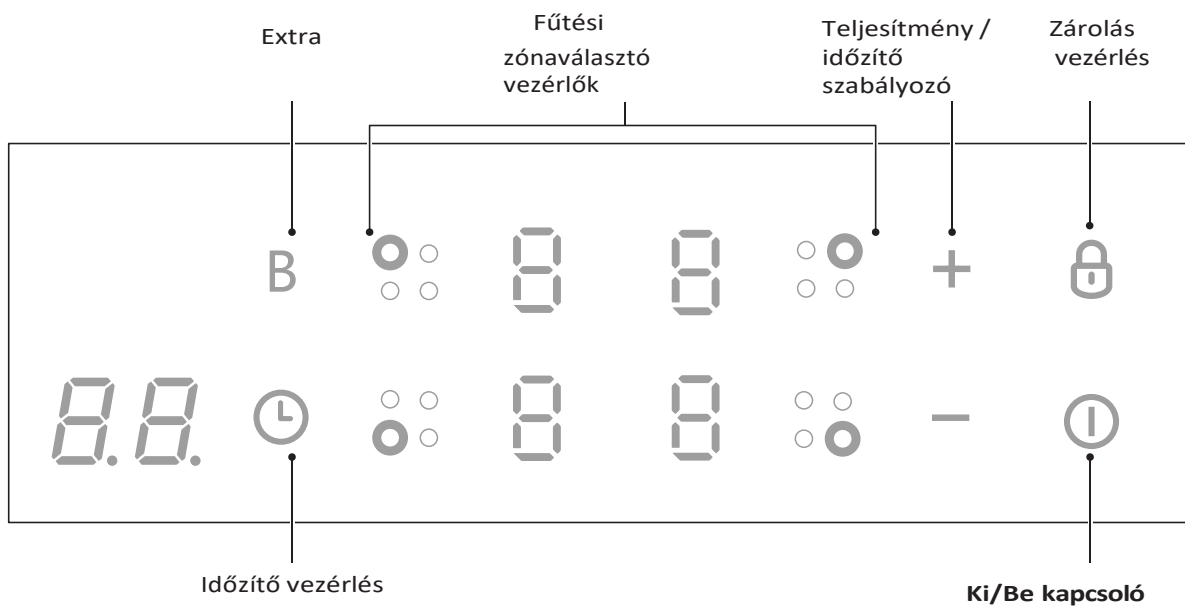

## MEGJEGYZÉS

A kézikönyvben található összes kép csak magyarázó célt szolgál. A valós tárgy és a rajzban szereplő illusztráció közötti bármilyen eltérés a valós tárgyra vonatkozik.

## Indukciós technológia

Az indukciós főzés biztonságos, fejlett, hatékony és gazdaságos főzési technológia. Úgy működik, hogy az elektromágneses rezgések közvetlenül a serpenyőben termelnek hőt, nem pedig közvetve az üvegfelület melegítésén keresztül. Az üveg csak azért válik forróvá, mert a serpenyő végül felmelegíti.

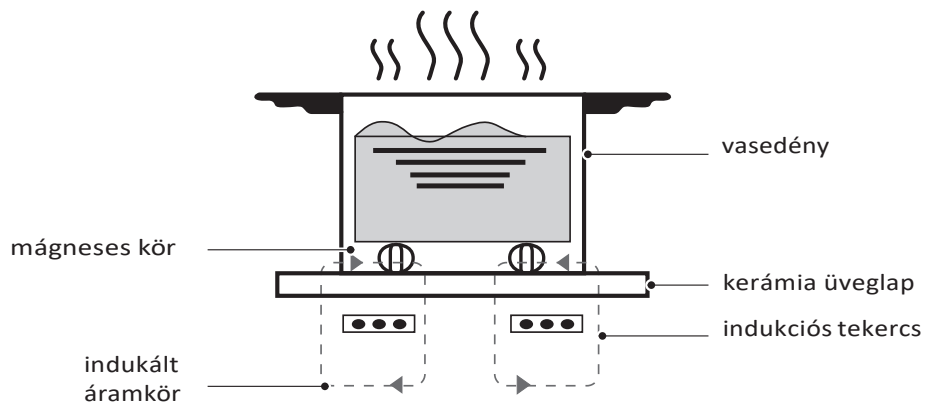

## Az új indukciós főzőlap használata előtt

- Olvassa el ezt az útmutatót, különös tekintettel a "Biztonsági figyelmeztetések" szakaszra.
- Távolítsa el az indukciós főzőlapján esetleg még rajta lévő védőfóliát.

# GYORSINDÍTÁSI ÚTMUTATÓ

 Sütéskor/főzéskor vigyázzon, mert az olaj és a zsír nagyon gyorsan felmelegszik, különösen, ha az erősebb "Power- Boost" funkciókat használja. Rendkívül magas hőmérsékleten az olaj és a zsír spontán meggyullad, és ez komoly tűzveszélyt jelenthet!

## Főzési tippek

- Amikor az étel forni kezd, csökkentse a hőfokot.
- A fedő használata csökkenti a főzési időt, és a hő megtartásával energiát takarít meg.
- A főzési idő csökkentése érdekében minimalizálja a folyadék vagy a zsír mennyiségét.
- Kezdje a főzést magas fokozaton, és csökkentse a fokozatot, amikor az étel átmelegedett.

## Párolás, Rizsfőzés

- A párolás a forráspont alatt, körülbelül 85°C-on történik, amikor a buborékok csak időnként emelkednek a főzőfolyadék felszínére. Ez a kulcsa az ízletes leveseknek és a zsenge pörköltnek, mivel az ízek anélkül fejlődnek ki, hogy az étel túlfőzzen. A tojásalapú és liszttel sűrített mártásokat is forráspont alatt kell főzni.
- Egyes feladatok, például a rizs abszorpciós módszerrel történő főzése a legalacsonyabb beállításnál magasabb fokozatot igényelhet, hogy az étel megfelelően megfőjön az ajánlott idő alatt.

## Steak készítés

Lédús, ízletes steakek készítéséhez:

1. A húst főzés előtt kb. 20 percig szobahőmérsékleten állni hagyjuk.
2. Melegítsünk fel egy nehéz alapú serpenyőt.
3. A steak mindkét oldalát megkenjük olajjal. Csepegtessen egy kis olajat a forró serpenyőbe, majd engedje a húst a forró serpenyőre.
4. Sütés közben csak egyszer fordítsa meg a steaket. A pontos sütési idő a steak vastagságától és attól függ, hogy mennyire szeretné átsütni. Az idő oldalanként körülbelül 2-8 perc között változhat. Nyomja meg a steaket, hogy megmérje, mennyire átsült - minél keményebbnek érzi, annál "átsütöttebb".
5. Tálalás előtt néhány percig hagyja a steaket meleg tányéron pihenni, hogy megpihenjen és megpuhuljon.

## Keveréses sütéshez

1. Válasszon egy indukcióval kompatibilis lapos wokot vagy egy nagy serpenyőt.
2. Készítsen elő minden hozzávalót és felszerelést. A keverésnek gyorsnak kell lennie. Ha nagy mennyiséget főz, főzze az ételt több kisebb adagban.
3. Melegítse elő a serpenyőt rövid időre, és adjon hozzá két evőkanál olajat.
4. Először főzzük meg a húst, majd tegyük félre és tartsuk melegen.
5. Süssük meg a zöldségeket. Amikor már forró, de még ropogós, kapcsolja a főzőzónát alacsonyabb fokozatra, tegye vissza a húst a serpenyőbe, és adja hozzá a mártást.
6. Óvatosan keverje meg a hozzávalókat, hogy biztosan átmelegedjenek.
7. Azonnal tálaljuk.

## Kisméretű tárgyak a főzőlapon

Ha egy nem megfelelő méretű vagy nem mágneses serpenyőt (pl. alumínium), vagy más apró tárgyat (pl. kés, villa, kulcs) hagyott a főzőlapon, a főzőlap 1 perc múlva automatikusan készenléti állapotba kerül. A ventilátor további 1 percig tovább főz az indukciós főzőlapon.

## Hőfok beállítások

Az alábbi beállítások csak iránymutatások. A pontos beállítás több tényezőtől függ, többek között a főzőedénytől és a főzés mennyiségétől. Kísérletezzen az indukciós főzőlapon, hogy megtalálja az Önnek legmegfelelőbb beállításokat.

Hőfok beállítása	Alkalmasság
1 - 2	<ul style="list-style-type: none"><li>• finom melegítés kis mennyiségű ételhez</li><li>• csokoládé, vaj és gyorsan égő ételek olvasztására</li><li>• óvatos párologtatás</li><li>• lassú felmelegítés</li></ul>
3 - 4	<ul style="list-style-type: none"><li>• újramelegítés</li><li>• gyorsfőzés</li><li>• rizsfőzés</li></ul>
5 - 6	<ul style="list-style-type: none"><li>• palacsinta</li></ul>
7 - 8	<ul style="list-style-type: none"><li>• párolás</li><li>• tésztafőzés</li></ul>
9	<ul style="list-style-type: none"><li>• kevergetve sütés</li><li>• perzselés</li><li>• a leves felforralás</li><li>• vízforralás</li></ul>

# TERMÉK TELEPÍTÉS

## A telepítő berendezések kiválasztása

Vágja ki a munkafelületet a rajzon látható méretek szerint.

A beszerelés és használat céljából a lyuk körül legalább 5 cm helyet kell hagyni. Ügyeljen arra, hogy a munkafelület vastagsága legalább 30 mm legyen. Kérjük, válasszon hőálló és szigetelt munkafelület anyagot (fa és hasonló szálal vagy higroszkópos anyag nem használható munkafelület anyagként, kivéve, ha impregnált), hogy elkerülje a főzőlap hőszugárzása által okozott áramütést és nagyobb deformációt. Az alábbiak szerint:

**MEGJEGYZÉS:** A főzőlap oldalai és a munkalap belső felületei közötti biztonsági távolságnak legalább 3 mm-nek kell lennie.

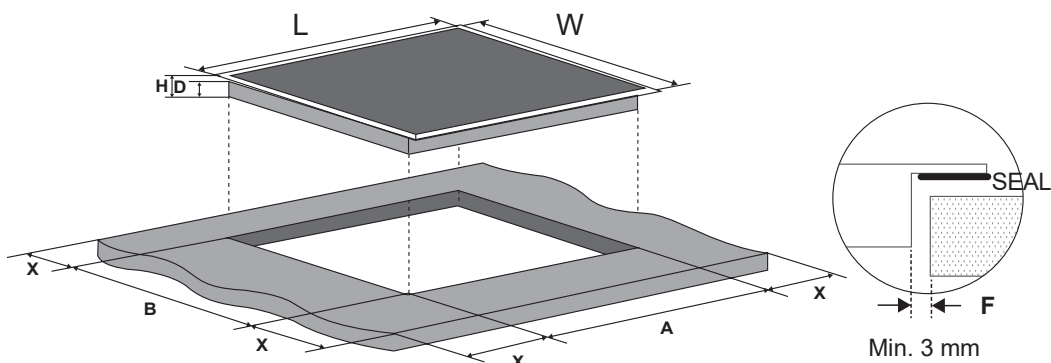

L (mm)	W(mm)	H(mm)	D(mm)	A(mm)	B (mm)	X (mm)	F (mm)
590	520	62	58	560+4 +1	490+4 +1	50 min	3 min

Minden körülmények között győződjön meg arról, hogy az indukciós főzőlap jól szellőzik, és a levegő be- és kimeneti nyílása nincs elzárva. Győződjön meg arról, hogy az indukciós főzőlap jó működési állapotban van. Az alábbiak szerint.

**MEGJEGYZÉS:** A főzőlap és a főzőlap feletti szekrény közötti biztonsági távolságnak legalább 760 mm-nek kell lennie.

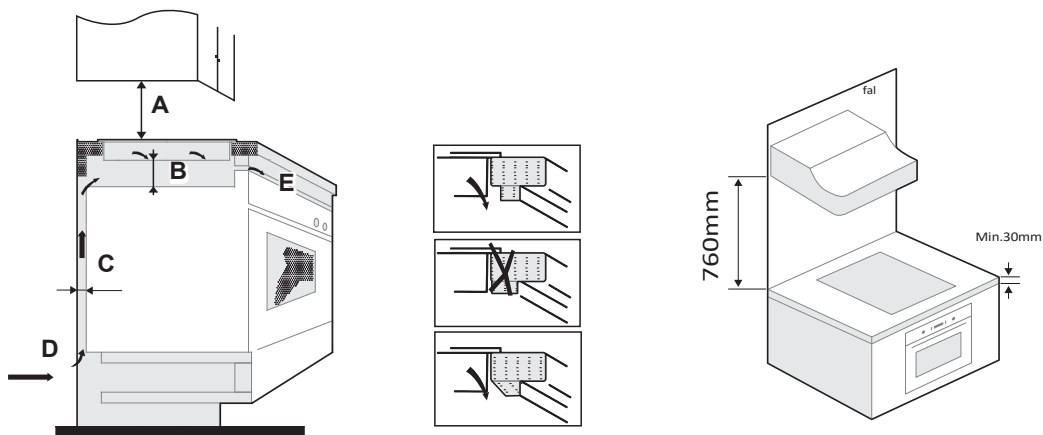

A(mm)	B (mm)	C (mm)	D	E
760	50 min	20 min	Légbeszívás	Légkijárat 5mm

## FIGYELMEZTETÉS: Megfelelő szellőzés biztosítása

Győződjön meg arról, hogy az indukciós főzőlap jól szellőzik, és hogy a levegő be- és kimeneti nyílása nincs elzárva. Annak érdekében, hogy elkerülje a véletlen érintkezést a főzőlap túlmelegedő aljával, vagy hogy munka közben váratlan áramütést kapjon, a főzőlap aljától legalább 50 mm távolságra egy csavarokkal rögzített fa betétet kell elhelyezni. Kövesse az alábbi követelményeket

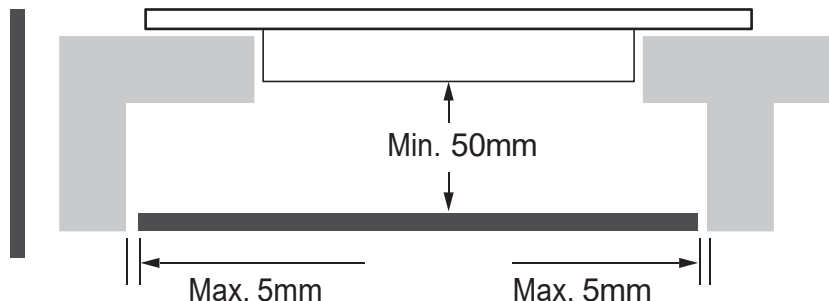

⚠ A főzőlap külső oldalán szellőzőnyílások vannak. A főzőlap felhelyezésekor gondoskodnia kell arról, hogy ezeket a lyukakat ne tömítse el a munkalap.

- ⚠ Ne feledje, hogy a ragasztónak, amely a műanyag vagy fa anyagot a bútorhoz rögzíti, legalább 150 °C hőmérsékletnek kell ellenállnia, hogy elkerülhető legyen a burkolat feloldódása.
- A hátfalnak, valamint a szomszédos és környező felületeknek ezért legalább 90 °C hőmérsékletet kell kibírniuk.

### A főzőlap beszerelése előtt győződjön meg arról, hogy:

- A munkafelület szögletes és vízszintes, és a szerkezeti elemek nem zavarják a helyigényt.
- A munkafelület hőálló és szigetelt anyagból készült.
- Ha a főzőlapot egy sütő fölé szerelik, a sütő beépített hűtőventilátorral rendelkezik.
- A telepítésnek meg kell felelnie az összes űrszelvény-követelménynek, valamint az alkalmazandó szabványoknak és előírásoknak.
- A hálózati áramellátásról való teljes leválasztást biztosító, megfelelő leválasztó kapcsolót kell beépíteni az állandó vezetékbe, és a helyi vezetékezési szabályoknak és előírásoknak megfelelően kell felszerelni és elhelyezni.
- A leválasztó kapcsolónak jóváhagyott típusúnak kell lennie, és minden póluson (vagy minden aktív [fázis] vezetőkörön, ha a helyi vezetékezési szabályok lehetővé teszik a követelmények e változatát) 3 mm-es légréses érintkezési elválasztást kell biztosítani.
- A leválasztó kapcsoló könnyen hozzáférhető lesz az ügyfél számára, ha a főzőlap be van szerelve.
- Ha a telepítéssel kapcsolatban kétségei vannak, konzultáljon a helyi építési hatóságokkal vagy ellenőrizze a helyi szabályzatokat és előírásokat
- A főzőlapot körülvevő falfelületekhez hőálló és könnyen tisztítható felületeket (például kerámiaacsempét) használjon.

### A főzőlap beszerelése után győződjön meg arról, hogy:

- A tápkábel nem hozzáférhető a szekrényajtókon vagy fiókokon keresztül.
- Megfelelő friss levegő áramlik a szekrényen kívülről a főzőlap aljához.
- Ha a főzőlapot egy fiók vagy szekrény fölé szerelik be, a főzőlap alja alá hővédő gátat kell szerelni.
- A leválasztó kapcsoló az ügyfél számára könnyen hozzáférhető.

## A rögzítő konzolok elhelyezése előtt

A készüléket stabil, sima felületre kell helyezni (használja a csomagolást). Ne alkalmazzon erőt a főzőlapból kiálló kezelőszervekre.

## A konzol pozíciójának beállítása

Telepítés után rögzítse a főzőlapot a munkafelületre a főzőlap alján lévő 4 konzollal (lásd a képet). Állítsa be a konzol pozícióját a különböző vastagságú asztallapokhoz.

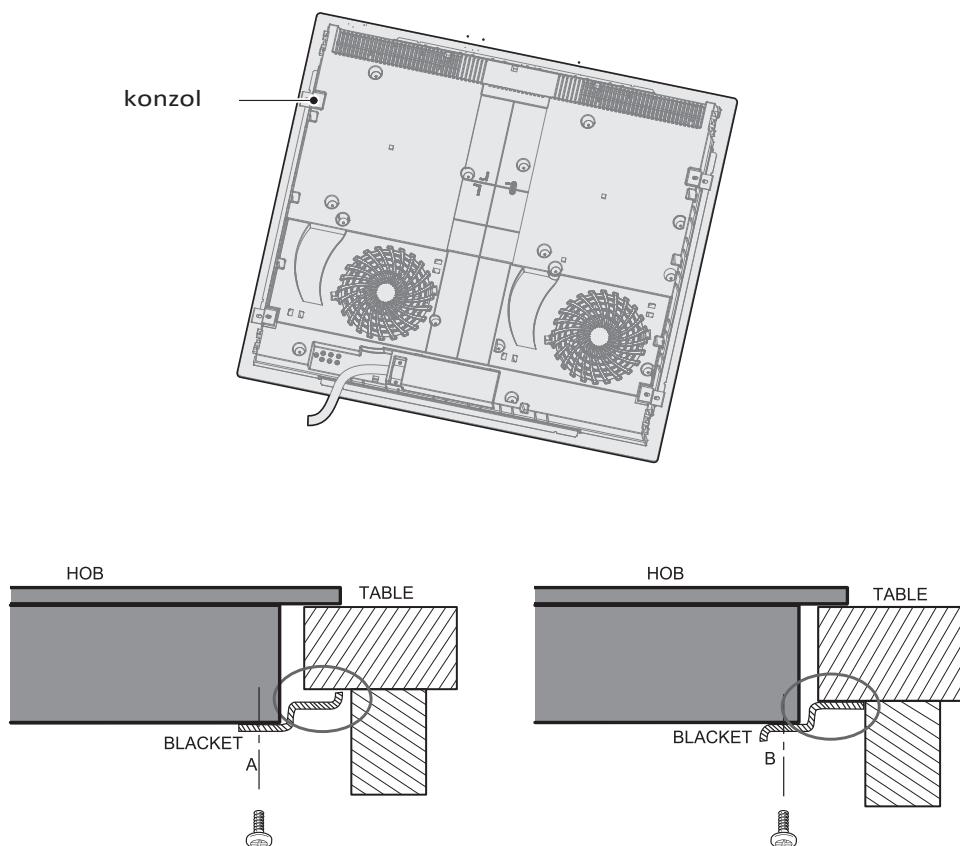

**!** A konzolok semmilyen körülmények között nem érhetnek össze a munkalap belső felületeivel a beszerelés után (lásd a képet).

## FIGYELMEZTETÉSEK

1. Az indukciós főzőlapot csak szakképzett személyzetnek vagy szakembereknek szabad üzembe helyezniük. Nálunk szakemberek állnak az Ön rendelkezésére. Kérjük, soha ne végezze a műveletet saját maga.
2. A főzőlap nem helyezhető közvetlenül mosogatógép, hűtőszekrény, fagyasztó, mosógép vagy ruhaszárító fölé, mivel a páratartalom károsíthatja a főzőlap elektronikáját.
3. Az indukciós főzőlapot úgy kell felszerelni, hogy a megbízhatóság növelése érdekében jobb hőszugárzás biztosítható legyen.
4. A falnak és az asztallap feletti indukált fűtési zónának ellen kell állnia a hőnek.
5. A sérülések elkerülése érdekében a szendvicsrétegnek és a ragasztónak hőállóknak kell lennie.
6. Gőztisztítót nem szabad használni.

## A főzőlap csatlakoztatása a hálózati tápegységhez

⚠ Ezt a főzőlapot csak megfelelően képzett szakember csatlakoztathatja a hálózati áramforráshoz Mielőtt a főzőlapot a hálózati áramforráshoz csatlakoztatja, ellenőrizze, hogy:

1. A háztartási vezetékrendszer alkalmas a főzőlap által felvett teljesítményre.
2. A feszültség megfelel a teljesítménytáblán megadott értéknek.
3. A tápkábel szakaszai a teljesítménytáblán megadott terhelést bírják.

A főzőlap hálózati tápegységhez való csatlakoztatásához ne használjon adaptereket, reduktorokat vagy elágazó eszközöket, mivel ezek túlmelegedést és tüzet okozhatnak.

A tápkábel nem érintkezhet forró alkatrészekkel, és úgy kell elhelyezni, hogy hőmérséklete egyetlen ponton se haladja meg a 75°C-ot.

⚠ Ellenőriztesse egy villanszerelővel, hogy a házi vezetékrendszer módosítások nélkül is alkalmas-e. Bármilyen változtatást csak szakképzett villanszerelő végezhet.

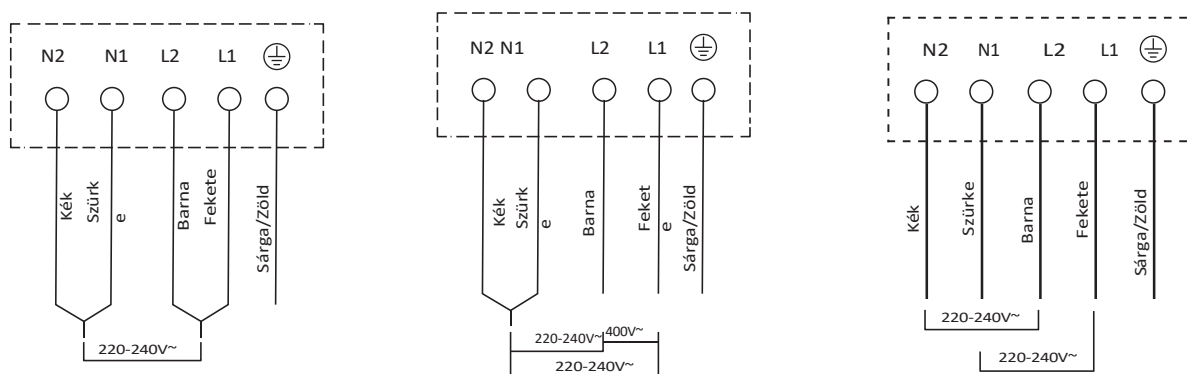

- Ha a kábel megsérült vagy ki kell cserélni, a műveletet a balesetek elkerülése érdekében az erre képesített szakembernek kell elvégeznie az erre a célra szolgáló szerszámokkal.
- Ha a készüléket közvetlenül a hálózatra csatlakoztatják, akkor egy omnipoláris megszakítót kell felszerelni, amelynek az érintkezők között legalább 3 mm-es nyílásnak kell lennie.
- A telepítőnek kell meggyőződnie arról, hogy a megfelelő elektromos csatlakoztatás megtörtént, és az megfelel a biztonsági előírásoknak.
- A kábelt nem szabad meghajlítani vagy összenyomni.
- A kábelt rendszeresen ellenőrizni kell, és csak erre felhatalmazott szakemberek cserélhetik ki.

⚠ A főzőlap alsó felülete és a tápkábel a beszerelés után nem hozzáférhető.

# MŰVELETI UTASÍTÁSOK

## Érintésvezérlés

- A kezelőszervek reagálnak az érintésre, így nem kell nyomást kifejteni.
- Használja az ujjbegyét, ne a körmét!
- Minden egyes érintés érzékelésekor hangjelzés hallható.
- Győződjön meg róla, hogy a kezelőszervek mindig tiszták, szárazak, és hogy nincs rajtuk semmilyen tárgy (pl. használati tárgy vagy ruhadarab). Még egy vékony vízréteg is megnehezítheti a kezelőszervek működését.



## A megfelelő edények kiválasztása

- ⚠ Csak indukciós főzésre alkalmas alappal rendelkező edényeket használjon. Keresse az indukciós szimbólumot a csomagoláson vagy az edény alján.
- A mágneses teszt elvégzésével ellenőrizheti, hogy a főzőedényei megfelelőek-e. Vigyen egy mágneset az edény alja felé. Ha vonzza, akkor a serpenyő alkalmas indukcióra.
- Ha nincs mágnes:

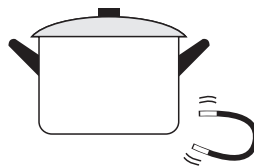

1. Tegyen egy kis vizet abba a serpenyőbe, amelyet ellenőrizni szeretne.
  2. Ha a **U** nem villog a kijelzőn, és a víz melegszik, a serpenyő megfelelő.
- A következő anyagokból készült edények nem alkalmasak: tiszta rozsdamentes acél, alumínium vagy réz mágneses alap nélkül, üveg, fa, porcelán, kerámia és agyagedények.
  - Ha a ferromágneses rész csak részben fedi a serpenyő alját, csak a ferromágneses terület melegszik fel, az alap többi része nem melegszik fel a főzéshez szükséges hőmérsékletre.
  - Ha a ferromágneses terület nem homogén, hanem más anyagot, például alumíniumot tartalmaz, ez befolyásolhatja a felmelegedést és a serpenyő érzékelését.
  - Ha a serpenyő alja hasonló az alábbi képekhez, akkor a serpenyő nem érzékelhető.



- Ne használjon olyan edényeket, amelyeknek éles szélei vagy egyenetlen alja van.

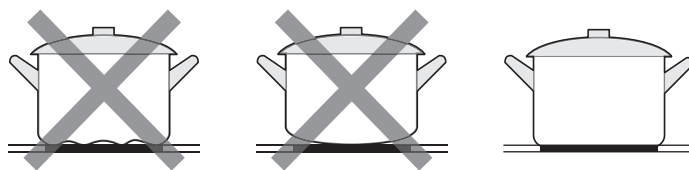

- Győződjön meg róla, hogy a serpenyő alja sima, lapos és illeszkedik az üveghez, és ugyanolyan méretű, mint a főzőzóna. Olyan serpenyőket használjon, amelyek átmérője akkora, mint a kiválasztott zóna grafikája. Egy edény használatával egy kissé szélesebb energiát fog használni a maximális hatékonysággal. Ha kisebb edényt használ, a hatékonyság a vártnál kisebb lehet. A 140 mm-nél kisebb edényeket a főzőlap nem érzékelheti. Az edényt mindig a főzőzóna közepére állítsa.

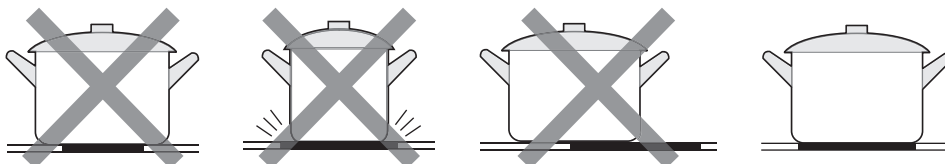

- Az edényeket mindig emelje le az indukciós főzőlapról - ne csúsztassa őket, mert megkarcolhatják az üveget.

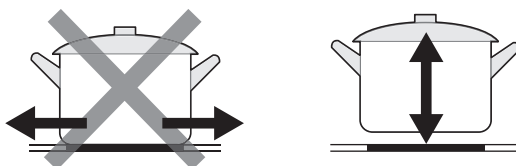

## Hogyan kell használni

### 1. Kezdje el a főzést

1. Érintse meg az ON/OFF kapcsolót. A bekapcsolás után a hangjelző egyszer csipog, minden kijelzőn "-" vagy "- -" jelenik meg, jelezve, hogy az indukciós főzőlap készenléti állapotba lépett.
2. Helyezzen egy megfelelő serpenyőt a használni kívánt főzőzónára.
  - Győződjön meg róla, hogy a serpenyő alja és a főzőzóna felülete tiszta és száraz.

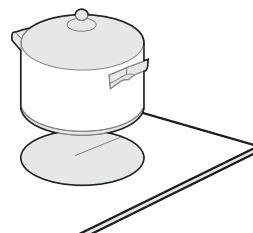

3. Érintse meg a fűtési zóna kiválasztó gombot, és a gomb melletti kijelző villogni fog.

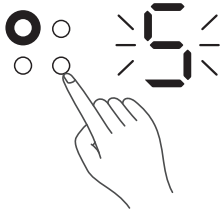

4. Válassza ki a hőfokot a csúszkavezérlő megérintésével.

- Ha 1 percen belül nem választja ki a hőfokot, az indukciós főzőlap automatikusan kikapcsol. Újra kell kezdenie az 1. lépést.
- A hőfokot a főzés során bármikor módosíthatja.

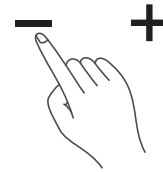

## Ha a kijelzőn a felváltva villog a hőfokbeállítással együtt.

Ez azt jelenti, hogy:

- nem a megfelelő főzőzónára helyezte a serpenyőt, vagy,
- a használt serpenyő nem alkalmas indukciós főzésre vagy,
- a serpenyő túl kicsi vagy nem megfelelően van a főzőzónára helyezve. Igazítsa ilyen esetben középre!

Csak akkor történik fűtés, ha a főzőzónán megfelelő edény van.

A kijelző "  " automatikusan eltűnik 1 perc múlva, ha nem kerül rá megfelelő serpenyő.

## 2. Főzés befejezése

1. Érintse meg a kikapcsolni kívánt fűtési zóna kiválasztó vezérlőjét.

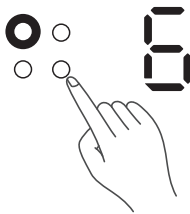

2. Kapcsolja ki a főzőzónát a "0"-ra történő görgetéssel vagy a "-" és a "+" gomb együttes megérintésével. Győződjön meg róla, hogy a kijelzőn "0" jelenik meg.



3. Kapcsolja ki a teljes főzőlapot a ON/OFF kapcsolóval.



3. Óvakodjon a forró felületektől  
A H jelzi, hogy melyik főzőzóna érintésre forró. Eltűnik, ha a felület biztonságos hőmérsékletre hűlt. Energiatakarékosként is használható, ha további edényeket szeretne melegíteni, használja a még forró főzőlapot.

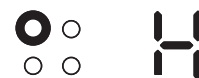

### 3. A Boost funkció használata

Aktiválja a boost funkciót

1. A fűtési zónaválasztó vezérlő megérintése.

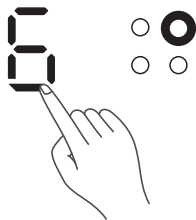

2. Az erősítőszabályozó **B** megérintése, a zóna a kijelzőn megjelenik a "P" és a teljesítmény eléri a Max.

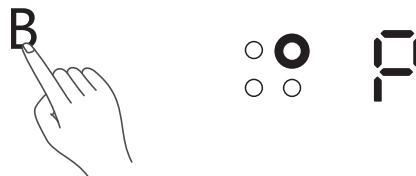

A Boost funkció törlése

1. A "Boost" vezérlő vagy a "-" gomb megérintésével a Boost funkciót megszüntetheti, ekkor a főzőzóna visszaáll az eredeti beállításra.



2. A "-" és a "+" vezérlés együttes megérintése. A főzőzóna kikapcsol és a boost funkció automatikusan megszűnik.

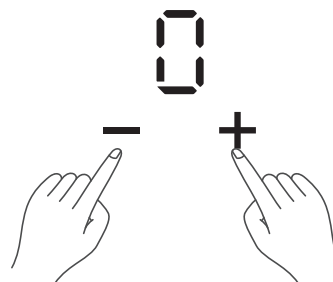

#### ● Megjegyzés:

- A funkció bármely főzőzónában működhet.
- A főzőzóna 5 perc után visszatér az eredeti beállításra.
- Ha az eredeti hőfokbeállítás 0-nak felel meg, akkor 5 perc múlva visszaáll a 9-es értékre.

### 4. A kezelőszervek zárolása

- A kezelőszerveket lezárhatja, hogy megakadályozza a nem szándékos használatot (például a főzőzónákat véletlenül bekapcsoló gyermekek).
- Amikor a kezelőszervek zárolva vannak, a BE/KIKAPCSOLÁS kezelőszerv kivételével az összes kezelőszerv ki van kapcsolva.

A kezelőszervek zárolása	
Érintse meg a zárolás vezérlőt	Az időzítő kijelzőjén "Lo" jelenik meg
A kezelőszervek feloldása	
Érintse meg és tartsa egy ideig lenyomva a zárolás vezérlőt.	

⚠ Amikor a főzőlap zárolt üzemmódban van, a BE/KIKAPCSOLÁS **1** kivételével minden kezelőszerv ki van kapcsolva, vészhelyzetben az indukciós főzőlapot mindig ki lehet kapcsolni a BE/KIKAPCSOLÁS **1** kezelőszervvel, de a következő műveletnél először fel kell oldania a főzőlap zárolását.

### 5. Időzítő vezérlés

Az időzítőt kétféleképpen használhatja:

- Használhatja percmegőrzőként. Ebben az esetben az időzítő nem kapcsolja ki egyik főzőzónát sem, amikor a beállított idő letelik.
- Beállíthatja, hogy a beállított idő letelte után egy vagy több főzőzóna kikapcsoljon. Az időzítő maximálisan 99 perc.

## a) Az időzítő használata percre emlékeztető funkcióként

Ha nem választja ki a főzőzónát

1. Győződjön meg róla, hogy a főzőlap be van kapcsolva.  
Megjegyzés: a percmegfigyelőt csak akkor használhatja, ha legalább egy zónának aktívnak kell lennie.  
Érintse meg az időzítő kezelőszerveit. Az időzítő kijelzője villogni kezd, és az időzítő kijelzőjén megjelenik a "10".

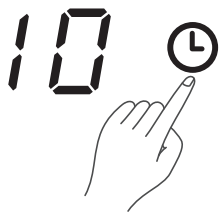

2. Állítsa be az időt az időzítő "-" vagy "+" gombjának megérintésével.

Tipp: Érintse meg egyszer az időzítő "-" vagy "+" gombját az 1 perces csökkentéshez vagy növeléshez. Az időzítő "-" vagy "+" gombját megérintve és lenyomva tartva 10 perccel csökkentheti vagy növelheti a készüléket.

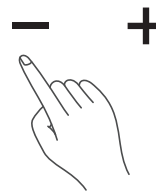

3. A "-" és a "+" együttes megérintésével az időzítő megszűnik, és a perckijelzőn a "00" jelenik meg.

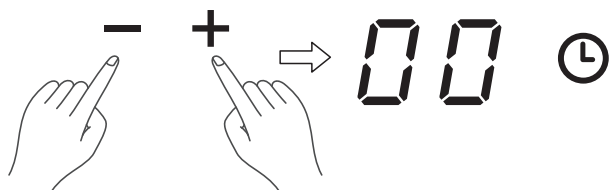

4. Amikor az idő be van állítva, azonnal elkezdődik a visszaszámlálás. A kijelzőn megjelenik a hátralévő idő, és az időzítő jelzője 5 másodpercig villogni fog.



5. A hangjelzés 30 másodpercig szólal meg, és az időzítő kijelzőjén "- -" jelenik meg, amikor a beállítási idő lejárt.



## b) Az időzítő beállítása egy főzőzóna kikapcsolására

Egy zóna beállítása

1. Érintse meg azt a fűtési zóna kiválasztó gombot, amelyre az időzítőt be kívánja állítani. (pl. 3# zóna)
2. Rövid idő múlva érintse meg az időzítő vezérlőt, az elmebeteg kijelző villogni kezd, és az időzítő kijelzőjén megjelenik a "10".

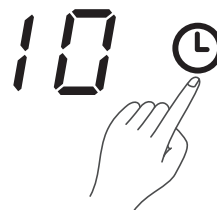
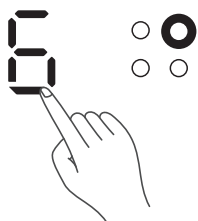

3. Állítsa be az időt az időzítő vagy vezérlőjének megérintésével.

Tipp: Ha egyszer megérinti az időzítő "-" vagy "+" gombját, az időzítő 1 perccel csökken vagy nő. Az időzítő "-" vagy "+" gombjának megérintésével és lenyomva tartásával az időzítő 10 perccel csökken vagy nő.

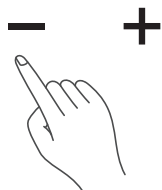

4. A "-" és a "+" együttes megérintésével az időzítő törlődik, és a perckijelzőn a "00" jelenik meg.

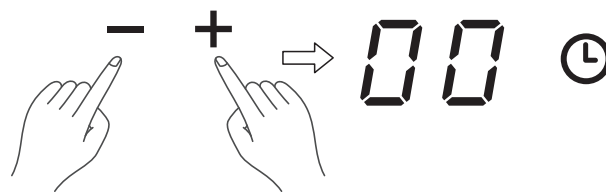

5. Amikor az idő be van állítva, azonnal elkezdődik a visszaszámlálás. A kijelzőn megjelenik a hátralévő idő, és az időzítő jelzője 5 másodpercig villogni fog. MEGJEGYZÉS: A teljesítményszintjelző melletti piros pont világít, jelezve, hogy a zóna ki van választva.



6. Ha a főzési időzítő lejár, a megfelelő főzőzóna automatikusan kikapcsol.



A többi főzőzóna továbbra is működik, ha korábban bekapcsolták őket.

A fent látható képek csak referenciaként szolgálnak, és a végtermék az irányadó.

## 6. Alapértelmezett munkaidő

Az automatikus kikapcsolás az indukciós főzőlap biztonsági védelmi funkciója. Automatikusan kikapcsol, ha valaha is elfelejtené kikapcsolni a főzést. A különböző teljesítményszintekhez tartozó alapértelmezett üzemidők az alábbi táblázatban láthatók:

Teljesítményszint	1	2	3	4	5	6	7	8	9
Alapértelmezett munkaidő (óra)	8	8	8	4	4	4	2	2	2

Ha az edényt kiveszik, az indukciós főzőlap azonnal leállíthatja a fűtést, és a főzőlap 2 perc után automatikusan kikapcsol.

A szívritmus-szabályozóval rendelkező személyeknek konzultálniuk kell orvosukkal, mielőtt ezt a készüléket használnák.

# TISZTÍTÁS ÉS KARBANTARTÁS

Probléma	Megoldás	Fontos!
Mindennapi szennyeződések az üvegen (ujjlenyomatok, foltok, ételek által hagyott foltok vagy nem cukros szennyeződések az üvegen).	<ol style="list-style-type: none"> <li>1. Kapcsolja ki a főzőlapot.</li> <li>2. Alkalmazzon egy főzőlap tisztítószer, amíg az üveg még meleg (de nem forró!)</li> <li>3. Öblítse le és törölje szárazra tiszta ruhával vagy papírtörölővel.</li> <li>4. Kapcsolja vissza a főzőlapot.</li> </ol>	<ul style="list-style-type: none"> <li>• Ha a főzőlapot kikapcsolja, nem lesz "forró felület" jelzés, de a főzőzóna még mindig forró lehet! Legyen rendkívül óvatos.</li> <li>• A nagy teherbírású súrolószerek, egyes nejlon súrolószerek és a durva/csiszoló tisztítószerek megkarcolhatják az üveget. Mindig olvassa el a címkét, hogy ellenőrizze, hogy a tisztítószer vagy súrolószer alkalmas-e.</li> <li>• Soha ne hagyjon tisztítási maradékot a főzőlapon: az üveg elszíneződhet.</li> </ul>
Felforrt, megolvadt és forró cukros ételek és italok.	<p>Ezeket azonnal távolítsa el halszeletelővel, palettakéssel vagy borotvapengés kaparóval, amely alkalmas a kerámia üveg főzőlapokhoz, de vigyázzon a forró főzőzóna felületekre:</p> <ol style="list-style-type: none"> <li>1. Kapcsolja ki a főzőlapot a falnál.</li> <li>2. Tartsa a pengét vagy az eszközt 30°-os szögben, és kaparja a szennyeződést vagy a kiömlött folyadékot a főzőlap egy hűvös területére.</li> <li>3. Takarítsa fel a szennyeződést vagy a kiömlött folyadékot egy mosogatórongy vagy papírtörölő segítségével.</li> <li>4. Kövesse a fenti "Mindennapi szennyeződések az üvegen" 2-4. lépést.</li> </ol>	<ul style="list-style-type: none"> <li>• A lehető leghamarabb távolítsa el az olvadék és a cukros ételek/italok által hagyott foltokat vagy a kiömlött folyadékokat. Ha hagyják kihűlni az üvegen, nehezen eltávolíthatók, vagy akár tartósan károsíthatják az üvegfelületet.</li> <li>• Vágásveszély: amikor a biztonsági fedél be van húzva, a kaparógép pengéje borotvaéles. Használja rendkívül óvatosan, és mindig biztonságosan, gyermekek számára elérhetetlen helyen tárolja.</li> </ul>
Az érintésvezérlőkre történő kiömlés.	<ol style="list-style-type: none"> <li>1. Kapcsolja ki a főzőlapot.</li> <li>2. Itassa fel a kiömlött folyadékot.</li> <li>3. Törölje át az érintésvezérlő területét tiszta, nedves szivaccsal vagy ruhával.</li> <li>4. Törölje teljesen szárazra a területet egy papírtörölővel.</li> <li>5. Kapcsolja vissza a főzőlapot.</li> </ol>	<ul style="list-style-type: none"> <li>• Előfordulhat, hogy a főzőlap hangjelzést ad és kikapcsol, és az érintőgombok nem működnek, amíg folyadék van rajtuk. Győződjön meg róla, hogy szárazra törölte az érintésvezérlő területét, mielőtt újra bekapcsolja a főzőlapot.</li> </ul>

# HIBAELHÁRÍTÁS

A készülék üzemeltetése hibákhoz és meghibásodásokhoz vezethet. A következő táblázatok a hibaüzenet vagy meghibásodás lehetséges okait és a hibaüzenet vagy meghibásodás elhárítására vonatkozó megjegyzéseket tartalmazzák. Javasoljuk, hogy figyelmesen olvassa el az alábbi táblázatokat, hogy időt és pénzt takarítson meg, amely a szervizközpontba való hívás költségeibe kerülhet.

Probléma	Lehetséges okok	Mi a teendő
A főzőlapot nem lehet bekapcsolni.	Nincs áram.	Győződjön meg róla, hogy a kerámialapos főzőlap csatlakoztatva van a tápegységhez, és be van kapcsolva. Ellenőrizze, hogy van-e áramkimaradás az otthonában vagy a környéken. Ha mindent ellenőrzött, és a probléma továbbra is fennáll, hívjon szakképzett szakembert.
Az érintésvezérlés nem reagál.	A vezérlők zárolva vannak.	Oldja fel a vezérlést. Az utasításokat lásd "A kerámia főzőlap használata" című fejezetben.
Az érintésvezérlők nehezen kezelhetők.	Előfordulhat, hogy a kezelőszerveken enyhe vízréteg van, vagy a kezelőszervek megérintésekor az uja hegyét használja.	Győződjön meg róla, hogy az érintésvezérlő területe száraz, és a kezelőszervek megérintésekor használja az ujjbegyét.
Az üveg megkarcolódik.	Durva szélű főzőedények. Nem megfelelő, súrolószereket vagy tisztítószereket használnak.	Használjon lapos és sima aljú edényeket. Lásd: "A megfelelő edények kiválasztása". Lásd a "TISZTÍTÁS ÉS Karbantartás" című részt.
Egyes serpenyők recsegő vagy kattogó hangokat adnak ki.	Ennek oka lehet a főzőedény szerkezete (a különböző fémek különbözőképpen rezgő rétegei).	Ez a főzőedények esetében normális, és nem jelez hibát.
Az indukciós főzőlap halk zümmögést ad, amikor a magas hőfok.	Ezt az indukciós főzés technológiája okozza.	Ez normális, de a zajnak el kell csendesednie vagy teljesen el kell tűnnie, ha csökkenti a hőfokot.
Az indukciós főzőlapból származó ventilátorzaj.	Az indukciós főzőlapba épített hűtőventilátor bekapcsol, hogy megakadályozza az elektronika túlmelegedését. Az indukciós főzőlap kikapcsolása után is tovább működhet.	Ez normális, és nem igényel semmilyen intézkedést. Ne kapcsolja ki az indukciós főzőlap áramellátását a falnál, amíg a ventilátor működik.
A serpenyők nem forrósodnak fel, és megjelenik a kijelzőn.	Az indukciós főzőlap nem érzékeli a serpenyőt, mert az nem alkalmas indukciós főzésre. Az indukciós főzőlap nem érzékeli a serpenyőt, mert az túl kicsi a főzőzónához, vagy nincs megfelelően középre állítva.	Használjon indukciós főzésre alkalmas edényeket. Lásd a "Megfelelő edények kiválasztása" című részt. Középpontosítja a serpenyőt, és győződjön meg róla, hogy az alja megfelel a főzőzóna méretének.
Az indukciós főzőlap vagy egy főzőzóna váratlanul kikapcsolt, hangjelzés hallatszik, és egy hibakód jelenik meg a kijelzőn (jellemzően egy vagy két számjegy változásával a főzési időzítő kijelzőjén).	Műszaki hiba.	Kérjük, jegyezze fel a hiba betűit és számait, kapcsolja ki az indukciós főzőlapot a falnál, és forduljon szakképzett szakemberhez.

## Hibakijelzés és ellenőrzés

Az indukciós főzőlap öndiagnosztikai funkcióval van felszerelve. Ezzel a teszttel a technikus képes ellenőrizni több alkatrész működését anélkül, hogy a főzőlapot szétszerelné vagy leszerelné a munkafelületről.

### (1) Hibaelhárítás

Hiba kód	Probléma	Megoldás
Nincs automatikus helyreállítás		
E 1	Kerámialap hőmérséklet-érzékelő hiba - nyitott áramkör.	<ul style="list-style-type: none"> <li>Ellenőrizze a csatlakozást, vagy cserélje ki a kerámialap hőmérséklet-érzékelőjét.</li> </ul>
E2	Kerámialap-hőmérséklet-érzékelő meghibásodása - rövidzárlat.	
Eb	Kerámialap hőmérséklet-érzékelő hiba.	
E3	A kerámia lemezes érzékelő magas hőmérséklete.	<ul style="list-style-type: none"> <li>Várja meg, amíg a kerámialap hőmérséklete visszaáll a normál értékre. Érintse meg az "ON/OFF" gombot a készülék újraindításához.</li> </ul>
E4	Az IGBT hőmérséklet-érzékelőjének meghibásodása - nyitott áramkör.	<ul style="list-style-type: none"> <li>Cserélje ki a tápegységet.</li> </ul>
E5	Az IGBT meghibásodásának hőmérséklet-érzékelője - rövidzárlat.	
E6	Az IGBT magas hőmérséklete.	<ul style="list-style-type: none"> <li>Várja meg, amíg az IGBT hőmérséklete visszaáll a normál értékre. Érintse meg az "ON/OFF" gombot a készülék újraindításához. Ellenőrizze, hogy a ventilátor zavartalanul működik-e; ha nem, cserélje ki a ventilátort.</li> </ul>
E7	A tápfeszültség a névleges feszültség alatt van.	<ul style="list-style-type: none"> <li>Kérjük, ellenőrizze, hogy az áramellátás normális-e. A tápegység bekapcsolása után a tápellátás normális.</li> </ul>
E8	A tápfeszültség a névleges feszültség felett van.	
U1	Kommunikációs hiba.	<ul style="list-style-type: none"> <li>Helyezze vissza a kijelzőlap és a tápkártya közötti csatlakozást. Cserélje ki a tápellátó lapot vagy a kijelzőlapot.</li> </ul>

(2) Konkrét hiba és megoldás

Hiba	Probléma	A megoldás	B megoldás
A LED nem világít, amikor a készülék be van dugva.	Nincs áramellátás.	Ellenőrizze, hogy a dugó szorosan van-e rögzítve a konnektorban, és hogy a konnektor működik-e.	
	A kiegészítő tápkártya és a kijelzőtábla csatlakoztatási hibája.	Ellenőrizze a kapcsolatot.	
	A kiegészítő tápkártya megsérült.	Cserélje ki a kiegészítő tápegységet.	
	A kijelzőtábla megsérült.	Cserélje ki a kijelzőtáblát.	
Néhány gomb nem működik, vagy a LED kijelző nem normális.	A kijelzőtábla megsérült.	Cserélje ki a kijelzőtáblát.	
A főzési mód kijelzője kigyullad, de a fűtés nem indul el.	A főzőlap magas hőmérséklete.	A környezeti hőmérséklet túl magas lehet. A légbeszívó vagy a szellőzőnyílás elzáródhat.	
	Valami baj van a ventilátorral.	Ellenőrizze, hogy a ventilátor zavartalanul működik-e ; ha nem, cserélje ki a ventilátort.	
	A hálózati meghajtás megsérült.	Cserélje ki a tápegységet.	
A fűtés hirtelen leáll működés közben, és a kijelzőn villog az " <u>u</u> ".	A Pan Type rossz.	Használja a megfelelő edényt (lásd a használati útmutatót).	A serpenyőérzékelő áramkör megsérült, cserélje ki a tápkártyát.
	Az edény átmérője túl kicsi.		
	A tűzhely túlmelegedett;	A készülék túlmelegedett. Várja meg, amíg a hőmérséklet visszaáll a normális szintre. Nyomja meg a "ON/OFF" gombot a készülék újraindításához.	
Az azonos oldali fűtési zónák (például az első és a második zóna) " <u>u</u> " feliratúak.	A hálózat és a kijelzőtábla csatlakoztatási hibája;	Ellenőrizze a kapcsolatot.	
	A kommunikációs rész kijelzőtáblája megsérült.	Cserélje ki a kijelzőtáblát.	
	A főkapcsolótábla megsérült.	Cserélje ki a tápegységet.	
A ventilátor motorja rendellenes hangot ad.	A ventilátor motorja megsérült.	Cserélje ki a ventilátort.	

A fentiek a gyakori hibák megítélése és ellenőrzése.

Kérjük, ne szerelje szét a készüléket saját maga, hogy elkerülje az indukciós főzőlapot fenyegető veszélyeket és sérüléseket.

# ÁRTALMATLANÍTÁS ÉS ÚJRAHASZNOSÍTÁS

## Fontos utasítások a környezetre vonatkozóan

Az elektromos és elektronikus berendezések hulladékairól szóló irányelvnek való megfelelés és a hulladéktermék ártalmatlanítása:

Ez a termék megfelel az EU WEEE-irányelvének (2012/19/EU). Ez a termék a z elektromos és elektronikus berendezések hulladékainak (WEEE) osztályozási szimbólumával van ellátva.

Ez a szimbólum azt jelzi, hogy a termék élettartamának végén nem szabad más háztartási hulladékkal együtt ártalmatlanítani. A használt készüléket az elektromos elektronikai eszközök újrahasznosítására szolgáló hivatalos gyűjtőhelyre kell visszavinni. Ezen gyűjtőrendszerek felkutatásához kérjük, forduljon a helyi hatóságokhoz vagy ahhoz a kiskereskedőhöz, ahol a terméket vásárolta. Minden háztartás fontos szerepet játszik a régi készülékek visszanyerésében és újrahasznosításában.

A használt készülék megfelelő ártalmatlanítása segít megelőzni a környezetre és az emberi egészségre gyakorolt lehetséges negatív következményeket.



## Megfelelés a RoHS-irányelvnek

Az Ön által megvásárolt termék megfelel az EU RoHS-irányelvének (2011/65/EU). Nem tartalmaz az irányelvben meghatározott káros és tiltott anyagokat.

## Csomagolási információk

A termék csomagolóanyagai újrahasznosítható anyagokból készülnek a nemzeti környezetvédelmi előírásoknak megfelelően. Ne dobja ki a csomagolóanyagokat a háztartási vagy egyéb hulladékkal együtt. Vigye azokat a helyi hatóságok által kijelölt csomagolóanyag-gyűjtőhelyekre.

