

HASZNÁLATI KÉZIKÖNYV

GABA KERÁMIAFŐZŐLAP

Modell:GMH-C-4

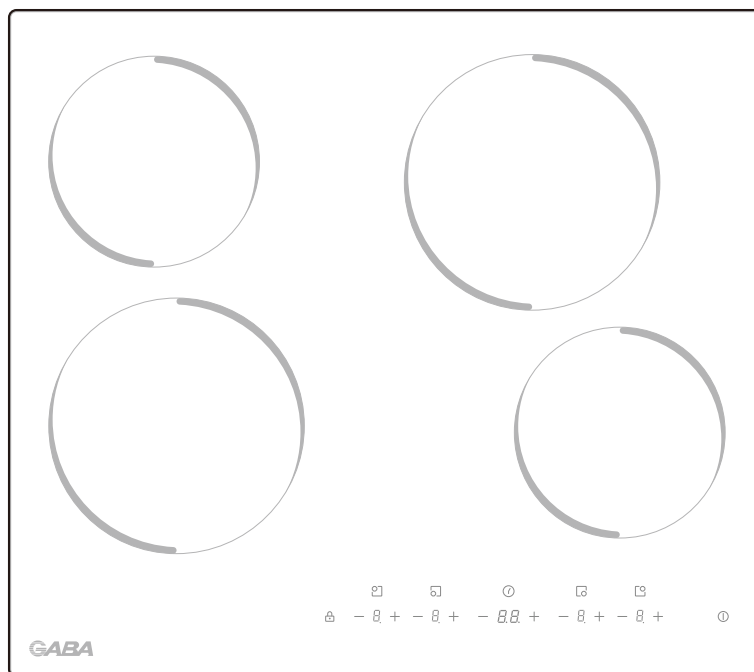

Figyelmeztető üzenetek: Kérjük, a termék használata előtt olvassa el figyelmesen ezt a kézikönyvet, és őrizze meg későbbi használatra. A tervezés és a specifikációk előzetes értesítés nélkül változhatnak a termék javítása érdekében. A részletekről érdeklődjön a kereskedőnél vagy a gyártónál. A fenti ábra csak tájékoztató jellegű. Kérjük, a tényleges termék megjelenését tekintse szabványnak.

TARTALOM

KÖSZÖNŐLEVÉL	01
BIZTONSÁGI UTASÍTÁSOK	02
SPECIFIKÁCIÓK	07
TERMÉK ÁTTEKINTÉS	08
GYORSINDÍTÁSI ÚTMUTATÓ	10
TERMÉK TELEPÍTÉSE	12
HASZNÁLATI UTASÍTÁS	16
TISZTÍTÁS ÉS KARBANTARTÁS	21
HIBAELHÁRÍTÁS	22

BIZTONSÁGI UTASÍTÁSOK

Rendeltetés szerű használat

Az alábbi biztonsági irányelvek célja, hogy megelőzze a készülék nem biztonságos vagy helytelen üzemeltetéséből eredő előre nem látható kockázatokat vagy károkat. Kérjük, érkezőkor ellenőrizze a csomagolást és a készüléket, hogy minden sértetlen-e a biztonságos működés érdekében. Ha bármilyen sérülést talál, kérjük, forduljon a kiskereskedőhöz vagy a kereskedőhöz. Kérjük, vegye figyelembe, hogy a készülék módosításai vagy átalakításai az Ön biztonsága érdekében nem engedélyezettek. A nem rendeltetés szerű használat veszélyeket és a garanciális igények elvesztését okozhatja.

A szimbólumok magyarázata



Veszély

Ez a szimbólum azt jelzi, hogy a rendkívül gyúlékony gáz veszélyt jelent a személyek életére és egészségére.



Figyelmeztetés az elektromos feszültségre

Ez a szimbólum azt jelzi, hogy a feszültség miatt élet- és egészségveszély áll fenn.



Figyelmeztetés

A szimbólum olyan közepes kockázati szintet jelentő veszélyt jelez, amely, ha nem kerüljük el, halálhoz vagy súlyos sérüléshez vezethet.



Vigyázat

A szimbólum olyan alacsony kockázati fokú veszélyt jelez, amely, ha nem kerüljük el, kisebb vagy közepes mértékű sérülést okozhat.



Figyelem

A szimbólum fontos információt jelez (pl. anyagi kár), de nem veszélyt.



Tartsa be az utasításokat

Ez a szimbólum azt jelzi, hogy a szerviztechnikus csak a használati utasításnak megfelelően üzemeltetheti és karbantarthatja a készüléket.

A készülék használata/beüzemelése előtt olvassa el figyelmesen és figyelmesen ezt a kezelési útmutatót, és a későbbi használatra a telepítés helyének vagy a készüléknek a közvetlen közelében őrizze meg!

BIZTONSÁGI FIGYELMEZTETÉSEK

Az Ön biztonsága fontos számunkra. Kérjük, olvassa el ezeket az információkat, mielőtt használná a főzőlapot.

BEÁLLÍTÁS

Elektromos áramütés veszélye

- Bármilyen munka vagy karbantartás elvégzése előtt válassza le a készüléket a hálózati áramellátásról.
- A jó földelő vezetékrendszerhez való csatlakozás elengedhetetlen és kötelező.
- A háztartási vezetékrendszeren csak szakképzett villanyszerelő végezhet változtatásokat.
- A tanácsok be nem tartása áramütést vagy halált okozhat.

Sérülés veszélye

- Vigyázzon - a panel élei élesek.
- Az óvatosság elmulasztása sérülésekhez vagy vágásokhoz vezethet.

Fontos biztonsági utasítások

- A készülék telepítése vagy használata előtt figyelmesen olvassa el ezeket az utasításokat.
- A készülékre semmilyen éghető anyag vagy termék nem helyezhető.
- Kérjük, hogy ezt az információt bocsássa a készülék beszereléséért felelős személy rendelkezésére, mivel ez csökkentheti a beszerelési költségeket.
- A veszély elkerülése érdekében ezt a készüléket a jelen telepítési útmutató szerint kell telepíteni.
- Ezt a készüléket csak megfelelően képzett személy szerelheti be és földelheti le.
- Ezt a készüléket olyan áramkörhöz kell csatlakoztatni, amely rendelkezik egy olyan leválasztó kapcsolóval, amely teljes mértékben leválasztja a készüléket a hálózatról.
- Ha a készüléket nem megfelelően szerelik fel, az érvénytelenítheti a garanciális vagy felelősségre vonási igényeket.

Elektromos áramütés veszélye

- Ne főzzön törött vagy repedt főzőlapon. Ha a főzőlap felülete eltörik vagy megrepedezik, azonnal kapcsolja ki a készüléket a hálózati áramellátáson (fali kapcsoló), és forduljon szakképzett szakemberhez.
- Tisztítás vagy karbantartás előtt kapcsolja ki a főzőlapot a falnál.
- A tanácsok be nem tartása áramütést vagy halált okozhat.

Egészségügyi veszély

- Ez a készülék megfelel az elektromágneses biztonsági előírásoknak.
- A szívritmus-szabályozóval vagy más elektromos implantátummal (például inzulinpompával) rendelkező személyeknek azonban a készülék használata előtt konzultálniuk kell orvosukkal vagy az implantátum gyártójával, hogy megbizonyosodjanak arról, hogy az implantátumot nem befolyásolja az elektromágneses mező.
- A tanácsok be nem tartása halálhoz vezethet.

Forró felület veszélye

- Használat közben a készülék hozzáférhető részei elég forróvá válnak ahhoz, hogy égési sérüléseket okozzanak.
- Ne hagyja, hogy teste, ruházata vagy a megfelelő főzőedényeken kívüli más tárgyak érintkezzenek a kerámiaüveggel, amíg a felület ki nem hűl.
- Fémtárgyakat, például késeket, villákat, kanalakat és fedeleket nem szabad a főzőlap felületére helyezni, mivel ezek felforrósodhatnak.
- Tartsa távol a gyerekeket.
- A serpenyők fogantyúi érintésre forróak lehetnek. Ellenőrizze, hogy a lábasok fogantyúi ne lógjanak ki a többi bekapcsolt főzőzónából. Tartsa a fogantyúkat a gyermekek számára elérhetetlen helyen.
- A tanácsok be nem tartása égési és leforrázási sérüléseket okozhat.

Sérülés veszélye

- A főzőlap kaparó borotvaéles pengéje a biztonsági fedél visszahúzásakor láthatóvá válik. Használja rendkívül óvatosan, és mindig biztonságosan, gyermekek számára elérhetetlen helyen tárolja.
- Az óvatosság elmulasztása sérülésekhez vagy vágásokhoz vezethet.

Fontos biztonsági utasítások

- Soha ne hagyja felügyelet nélkül a készüléket használat közben. A felforrálás füstölést és zsíros kiömlést okoz, amely meggyulladhat.

- Soha ne használja a készüléket munka- vagy tárolófelületként.
- Soha ne hagyjon semmilyen tárgyat vagy eszközt a készüléken.
- Ne helyezzen vagy hagyjon mágnesezhető tárgyakat (pl. hitelkártyákat, memóriakártyákat) vagy elektronikus eszközöket (pl. számítógépek, MP3-lejátszók) a készülék közelében, mivel azokat befolyásolhatja a készülék elektromágneses mezőjét.
- Soha ne használja a készüléket a szoba felmelegítésére vagy fűtésére.
- Használat után mindig kapcsolja ki a főzőzónákat és a főzőlapot a jelen kézikönyvben leírtak szerint (azaz az érintésvezérlővel). Ne hagyatkozzon a serpenyőérzékelő funkcióra a főzőzónák kikapcsolásában, amikor kiveszi a serpenyőket.
- Ne engedje, hogy a gyerekek a készülékkel játszanak, vagy üljenek, álljanak, illetve mászzanak rá.
- Ne tárolja a gyermekeket érdeklő tárgyakat a készülék feletti szekrényekben. A főzőlapra mászó gyermekek súlyosan megsérülhetnek.
- Ne hagyjon gyermekeket egyedül vagy felügyelet nélkül azon a területen, ahol a készüléket használják.
- Gyermekeknek vagy olyan fogyatékkal élő személyeknek, akiknek a készülék használatában korlátozott a képességük, felelős és hozzáértő személyt kell megbízni a készülék használatának oktatásával. Az oktatónak meg kell győződnie arról, hogy képesek a készüléket saját maguk vagy környezetük veszélyeztetése nélkül használni.
- Ne javítsa vagy cserélje ki a készülék bármely alkatrészét, kivéve, ha azt a kézikönyv kifejezetten javasolja. Minden egyéb szervizelést csak szakképzett szakember végezhet.
- Ne helyezzen vagy ejtsen nehéz tárgyakat a főzőlapra.
- Ne álljon a főzőlapra.
- Ne használjon csipkézett szélű serpenyőket, és ne húzza a serpenyőket a kerámiaüveg felületén, mivel ez megkarcolhatja az üveget.
- Ne használjon súrolószereket vagy más durva súrolószereket a főzőlap tisztításához, mivel ezek megkarcolhatják a kerámiaüveget.
- Ha a tápkábel megsérül, a veszély elkerülése érdekében a gyártónak, szervizének vagy hasonlóan képzett személynek kell kicserélnie.
- Ezt a készüléket háztartási és hasonló célokra szánták, mint például:
 - személyzeti konyhai területek üzletekben, irodákban és más munkakörnyezetekben;
 - farmok;
 - szállodákban, motelekben és egyéb lakóhelyi jellegű környezetekben lévő ügyfelek által;
 - ágy és reggeli típusú környezetek.
- **FIGYELMEZTETÉS:** A készülék és a hozzáférhető részei használat közben felforrósodnak.
- Ügyelni kell arra, hogy ne érintse meg a fűtőelemeket.
- A 8 évnél fiatalabb gyermekeket távol kell tartani, kivéve, ha folyamatosan felügyelik őket.

- Ezt a készüléket nem olyan személyek (beleértve a gyermekeket is) használhatják, akik csökkent fizikai, érzékszervi vagy szellemi képességekkel rendelkeznek, vagy nem rendelkeznek tapasztalattal és ismeretekkel kivéve, ha a biztonságukért felelős személy felügyeli vagy oktatja őket a készülék használatára vonatkozóan.
- Gyermekek nem játszhatnak a készülékkel. A tisztítást és a felhasználói karbantartást gyermekek felügyelet nélkül nem végezhetik.
- **FIGYELMEZTETÉS:** A zsírral vagy olajjal való felügyelet nélküli főzés a főzőlapon veszélyes lehet, és tüzet okozhat. Soha ne próbálja meg vízzel eloltani a tüzet, hanem kapcsolja ki a készüléket, majd fedje le a lángot pl. egy fedéllel vagy egy tűzoltó takaróval.
- **FIGYELMEZTETÉS:** Tűzveszély: ne tároljon tárgyakat a főzőfelületeken.
- **FIGYELMEZTETÉS:** Ha a felület repedezett, kapcsolja ki a készüléket az áramütés lehetőségének elkerülése érdekében, az üvegerámia vagy hasonló anyagból készült főzőlapok esetében, amelyek védik az áram alatt álló részeket.
- Gőztisztítót nem szabad használni.
- A készülék nem arra szolgál, hogy külső időzítővel vagy külön távvezérlő rendszerrel működtessék.
- **FIGYELMEZTETÉS:** Csak a főzőkészülék gyártója által tervezett, vagy a készülék gyártója által a használati utasításban megfelelőként feltüntetett, illetve a készülékbe beépített főzőlap-védőket használjon. A nem megfelelő védők használata baleseteket okozhat.

Gratulálunk az új kerámia főzőlap megvásárlásához.

Javasoljuk, hogy szánjon egy kis időt a jelen használati / telepítési útmutató elolvasására, hogy teljes mértékben megértse a helyes telepítés és üzemeltetés módját.

A telepítéshez kérjük, olvassa el a telepítésről szóló részt.

Használat előtt olvassa el figyelmesen az összes biztonsági utasítást, és őrizze meg ezt a használati/szerelési útmutatót későbbi használatra.

FIGYELEM: A főzési folyamatot felügyelni kell. A rövid ideig tartó főzési folyamatot folyamatosan felügyelni kell.

SPECIFIKÁCIÓK

Főzőlap	GMH-C-4
Főzési zónák	4 zóna
Tápfeszültség	220-240V~ 50Hz vagy 60Hz
Telepített villamos energia	5500-6600W
Termék mérete L × W × H (mm)	590 x 520 x 51
Beépítési méretek A × B (mm)	560 x 480

A súly és a méretek hozzávetőlegesek. Mivel folyamatosan törekszünk termékeink fejlesztésére, a specifikációkat és a formatervezést előzetes értesítés nélkül megváltoztathatjuk.

	Szimbólum	Érték	Egység
Modell azonosítása	-	GMH-C-4	
Főzőlap típusa	-	Beépíthető kerámia főzőlap	
Főzőzónák és/vagy főzőterületek száma	-	4 főzőzóna	
Fűtési technológia (indukciós főzőzónák és főzőterek, sugárzó főzőzónák, szilárd lemezek)	-	Sugárzó főzőzónák	
Kör alakú főzőzónák vagy -területek esetén: a hasznos felület átmérője elektromos fűtésű főzőzónaként.	∅	Zóna1: 20,0 Zóna2: 16,5 Zóna3: 20,0 4. zóna: 16,5	cm
Nem kör alakú főzőzónák vagy főzőterek esetén: a hasznos felület hossza és szélessége elektromos fűtésű főzőzónaként, vagy főzőterenként.	L,W	---	cm
Főzőzónaként, vagy -területenként számított energiafogyasztás kg-ban számítva	EC elektromos főzés	Zóna1: 175,0 Zóna2: 175,9 Zóna3: 174,4 4. zóna: 187,9	Wh/kg
A főzőlap energiafogyasztása kg-onként számítva	EC elektromos főzőlap	178,3	Wh/kg

Az EN 60350-2 szabvány és a 66/2014/EU bizottsági rendeletek szerint meghatározott adatok. Ha a főzőlap bekapcsolása után nem történik semmilyen művelet, a főzőlap 1 perc múlva automatikusan kikapcsolt üzemmódba kerül, és a teljesítmény kikapcsolt üzemmódban 0,5W.

A TERMÉK ÁTTEKINTÉSE

Felülnézet

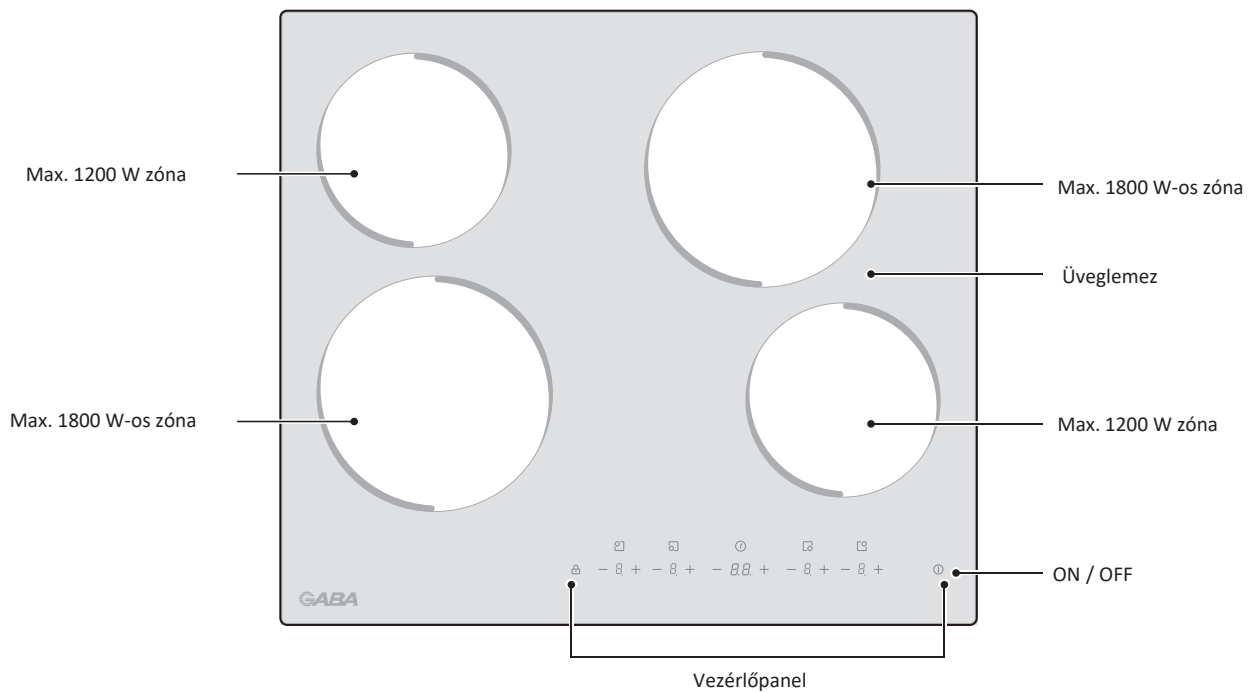

Vezérlőpult

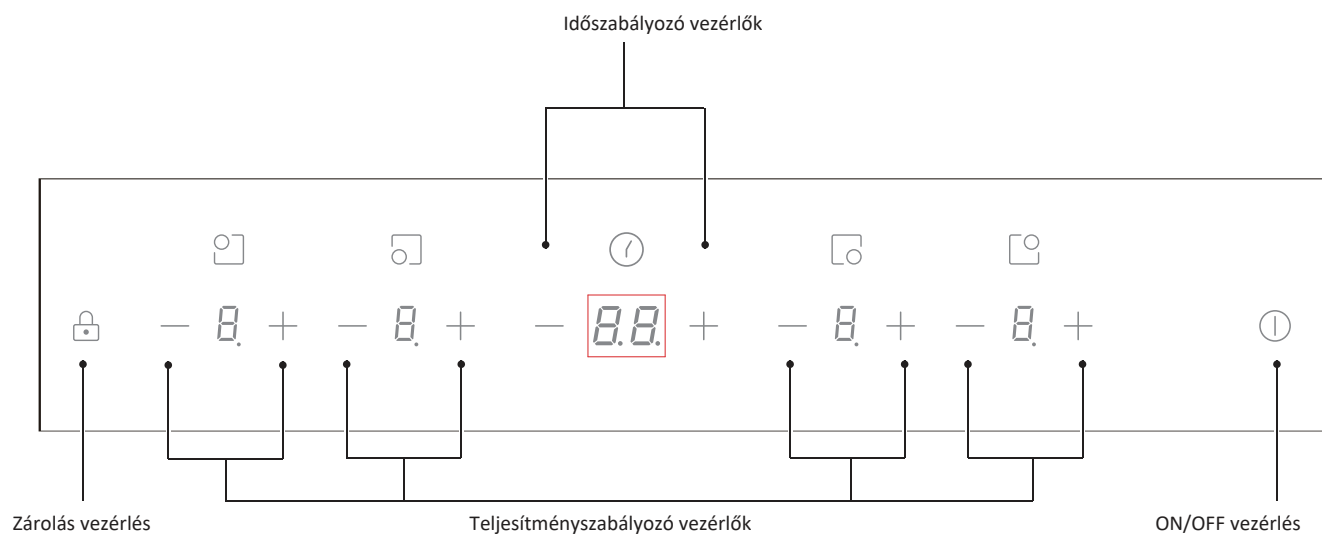

MEGJEGYZÉS

A kézikönyvben található összes kép csak magyarázó célt szolgál. A valós tárgy és a rajzban szereplő illusztráció közötti bármilyen eltérés a valós tárgyra vonatkozik.

Termékinformáció

A kerámia főzőlap az ellenálláshuzalos fűtés, a mikroszámítógépes vezérlés és a többféle teljesítmény kiválasztása miatt különböző konyhai igényeknek felel meg, és valóban optimális választás a modern családok számára.

A kerámia főzőlap az ügyfelekre összpontosít, és személyre szabott kialakítást alkalmaz. A főzőlap biztonságos és megbízható teljesítménnyel rendelkezik, ami kényelmessé teszi az életét.

Működési elv

Ez a kerámia főzőlap közvetlenül ellenálláshuzalos fűtést alkalmaz, és a teljesítményt a teljesítményszabályozással állítja be az érintésvezérlővel.

Az új kerámia főzőlap használata előtt

- Olvassa el ezt az útmutatót, különös tekintettel a "Biztonsági figyelmeztetések" szakaszra.
- Távolítsa el minden védőfóliát, amely még a kerámia főzőlapon lehet.

GYORSINDÍTÁS ÚTMUTATÓ



Sütéskor vigyázzon, mert az olaj és a zsír nagyon gyorsan felmelegszik, különösen, ha Power-Boostot használ. Rendkívül magas hőmérsékleten az olaj és a zsír spontán meggyullad, és ez komoly tűzveszélyt jelent.

Főzési tippek

- Amikor az étel forni kezd, csökkentse a hőfokot.
- A fedő használata csökkenti a főzési időt, és a hő megtartásával energiát takarít meg.
- A főzési idő csökkentése érdekében minimalizálja a folyadék vagy a zsír mennyiségét.
- Kezdje a főzést magas fokozaton, és csökkentse a fokozatot, amikor az étel átmelegedett.

Párolás, rizs főzése

- A párolás a forráspont alatt, körülbelül 85°C-on történik, amikor a buborékok csak időnként emelkednek a főzőfolyadék felszínére. Ez a kulcsa az ízletes leveseknek és a zsenge pörköltnek, mivel az ízek anélkül fejlődnek ki, hogy az étel túlfőzzen. A tojásalapú és lisztel sűrített mártásokat is forráspont alatt kell főzni.
- Egyes feladatok, például a rizs főzése a legalacsonyabb beállításnál magasabb fokozatot igényelhet, hogy az étel megfelelően megfőjön az ajánlott idő alatt.

Steak készítés

Lédús, ízletes steakek készítéséhez:

1. A húst főzés előtt kb. 20 percig szobahőmérsékleten állni hagyjuk.
2. Melegítsünk fel egy nehéz alapú serpenyőt.
3. A steak mindkét oldalát megkenjük olajjal. Csepegtessen egy kis olajat a forró serpenyőbe, majd engedje a húst a forró serpenyőre.
4. Sütés közben csak egyszer fordítsa meg a steaket. A pontos sütési idő a steak vastagságától és attól függ, hogy mennyire szeretné átsütni. Az idő oldalanként körülbelül 2-8 perc között változhat. Nyomja meg a steaket, hogy megmérje, mennyire átsült - minél keményebbnek érzi, annál "átsütöttebb".
5. Tálalás előtt néhány percig hagyja a steaket meleg tányéron pihenni, hogy megpihenjen és megpuhuljon.

Keveréses sütéshez

1. Válasszon egy kerámia-kompatibilis, lapos alapú wokot vagy egy nagy serpenyőt.
2. Készítsen elő minden hozzávalót és felszerelést. A keverésnek gyorsnak kell lennie. Ha nagy mennyiséget főz, főzze az ételt több kisebb adagban.
3. Melegítse elő a serpenyőt rövid időre, és adjon hozzá két evőkanál olajat.
4. Először főzzük meg a húst, majd tegyük félre és tartsuk melegen.
5. Süssük meg a zöldségeket. Amikor már forró, de még ropogós, kapcsolja a főzőzónát alacsonyabb fokozatra, tegye vissza a húst a serpenyőbe, és adja hozzá a mártást.
6. Óvatosan keverje meg a hozzávalókat, hogy biztosan átmelegedjenek.
7. Azonnal tálaljuk.

Hőfok beállítások

Az alábbi beállítások csak iránymutatások. A pontos beállítás több tényezőtől függ, többek között a főzőedénytől és a főzés mennyiségétől. Kísérletezzen a kerámia főzőlappal, hogy megtalálja az Önnek legmegfelelőbb beállításokat.

Hőfok beállítása	Alkalmasság
1 - 2	<ul style="list-style-type: none">• finom melegítés kis mennyiségű ételhez• csokoládé, vaj és gyorsan égő ételek olvasztására• szelíd párolgás• lassú felmelegedés
3 - 4	<ul style="list-style-type: none">• újra melegítés• gyorsfőzés• rizsfőzés
5 - 6	<ul style="list-style-type: none">• palacsinta
7 - 8	<ul style="list-style-type: none">• párolás• tésztafőzés
9	<ul style="list-style-type: none">• kevergetve sütés• perzselő• a leves felforralása• forró víz

TERMÉK TELEPÍTÉS

A telepítő berendezések kiválasztása

Vágja ki a munkafelületet a rajzon látható méretek szerint.

A beszerelés és használat céljából a lyuk körül legalább 5 cm helyet kell hagyni. Ügyeljen arra, hogy a munkafelület vastagsága legalább 30 mm legyen. Kérjük, válasszon hőálló és szigetelt munkafelület anyagot (fa és hasonló szálal vagy higroszkópos anyag nem használható munkafelület anyagként, kivéve, ha impregnált), hogy elkerülje a főzőlap hőszugárzása által okozott áramütést és nagyobb deformációt. Az alábbiak szerint:

! Megjegyzés: A főzőlap oldalai és a munkalap belső felületei közötti biztonsági távolságnak legalább 3 mm-nek kell lennie.

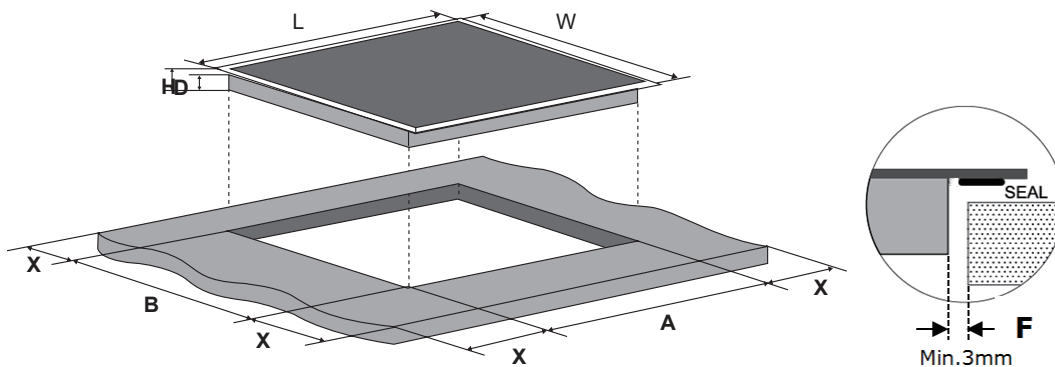

L (mm)	W(mm)	H(mm)	D(mm)	A(mm)	B (mm)	X (mm)	F (mm)
590	520	51	47	560±2	480±2	50 min	3 min

Minden körülmények között győződjön meg arról, hogy a kerámia főzőlap jól szellőzik, és a levegő be- és kimeneti nyílása nincs elzárva. Győződjön meg arról, hogy a kerámia főzőlap jó működési állapotban van. Az alábbiak szerint

! Megjegyzés: A főzőlap és a főzőlap feletti szekrény közötti biztonsági távolságnak legalább 760 mm-nek kell lennie.

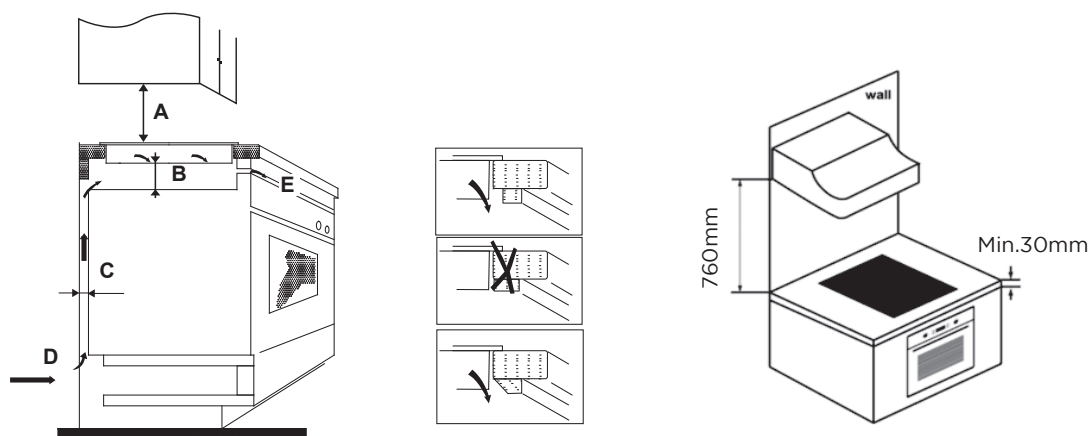

A(mm)	B (mm)	C (mm)	D	E
760	25 min	20 min	Légbeszívás	Légkijárat 5 mm

FIGYELMEZTETÉS: Megfelelő szellőzés biztosítása

Győződjön meg arról, hogy a kerámia főzőlap jól szellőzik, és hogy a levegő be- és kimeneti nyílása nem van elzárva. Annak érdekében, hogy elkerülje a főzőlap túlmelegedő aljához való véletlen érintkezést, vagy hogy munka közben váratlan áramütést kapjon, a főzőlap aljától legalább 25 mm távolságra egy csavarokkal rögzített fa betétet kell elhelyezni. Kövesse az alábbi követelményeket.

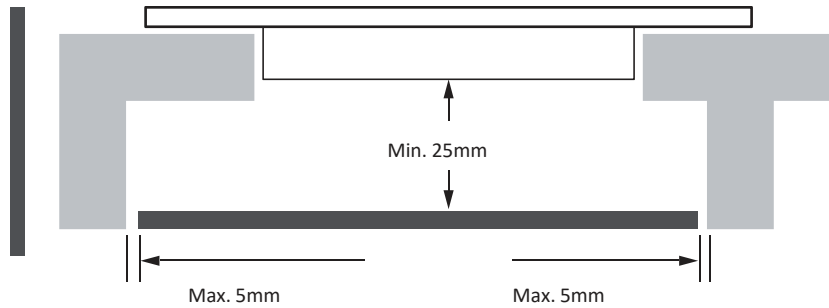

 A főzőlap külső oldalán szellőzőnyílások vannak. A főzőlap felhelyezésekor gondoskodnia kell arról, hogy ezeket a lyukakat ne zárja el a munkalap.

-  • Ne feledje, hogy a ragasztónak, amely a műanyag vagy fa anyagot a bútorhoz illeszti, 150°C-nál nem alacsonyabb hőmérsékletnek kell ellenállnia, hogy elkerülje a burkolat feloldódását.
- A hátsó falnak, a szomszédos és a környező felületeknek ezért 90°C fokos hőmérsékletet kell elviselniük.

A rögzítőkonzolok elhelyezése előtt

A készüléket stabil, sima felületre kell helyezni (használja a csomagolást). Ne alkalmazzon erőt a főzőlapból kiálló kezelőszervekre. A telepítés után a főzőlapot a munkafelületre rögzítse a főzőlap alján lévő négy konzol segítségével (lásd a képet).

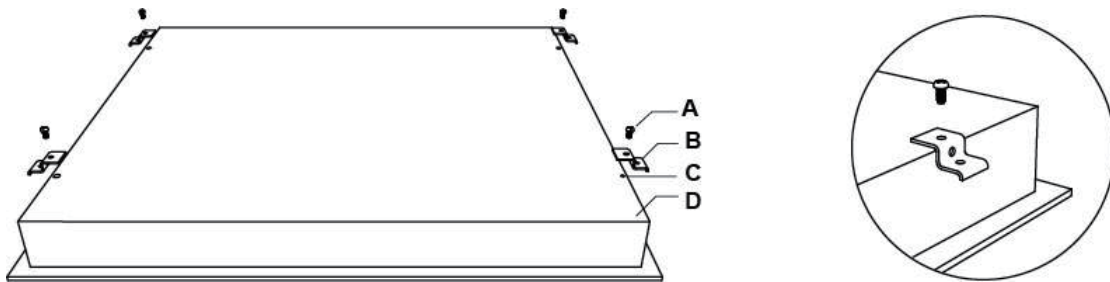

A	B	C	D
csavar	konzol	csavarfurat	alap

Állítsa be a konzol pozícióját a különböző vastagságú asztalalaphoz.

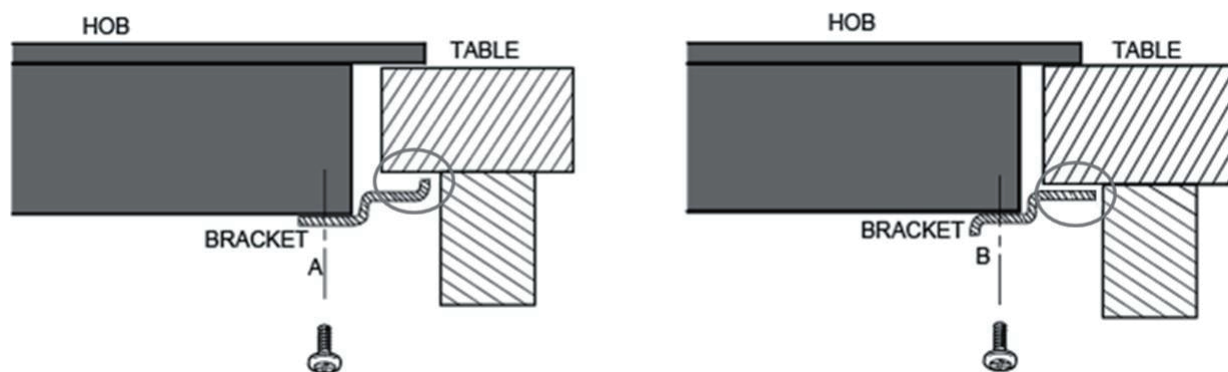

 A konzolok semmilyen körülmények között nem érhetnek össze a munkalap belső felületeivel a beszerelés után (lásd a képet).

Figyelmeztetések

1. A kerámia főzőlapot csak szakképzett személyzetnek vagy szakembereknek szabad üzembe helyezniük. Szakemberek állnak az Ön rendelkezésére. Kérjük, soha ne végezze el a műveletet saját maga.
2. A kerámia főzőlapot nem szabad hűtőberendezésekre, mosogatógépekre és szárítógépekre szerelni.
3. A kerámia főzőlapot úgy kell felszerelni, hogy a megbízhatóság növelése érdekében jobb hőszugárzás biztosítható legyen.
4. A falnak és a munkafelület feletti indukált fűtési zónának ellen kell állnia a hőnek.
5. A sérülések elkerülése érdekében a szendvicsrétegnek és a ragasztónak hőállóknak kell lennie.
6. Gőztisztítót nem szabad használni.

A főzőlap csatlakoztatása a hálózati tápegységhez

A tápegységet a vonatkozó szabványnak megfelelően vagy egypólusú megszakítóval kell csatlakoztatni. A csatlakoztatás módja az alábbiakban látható.

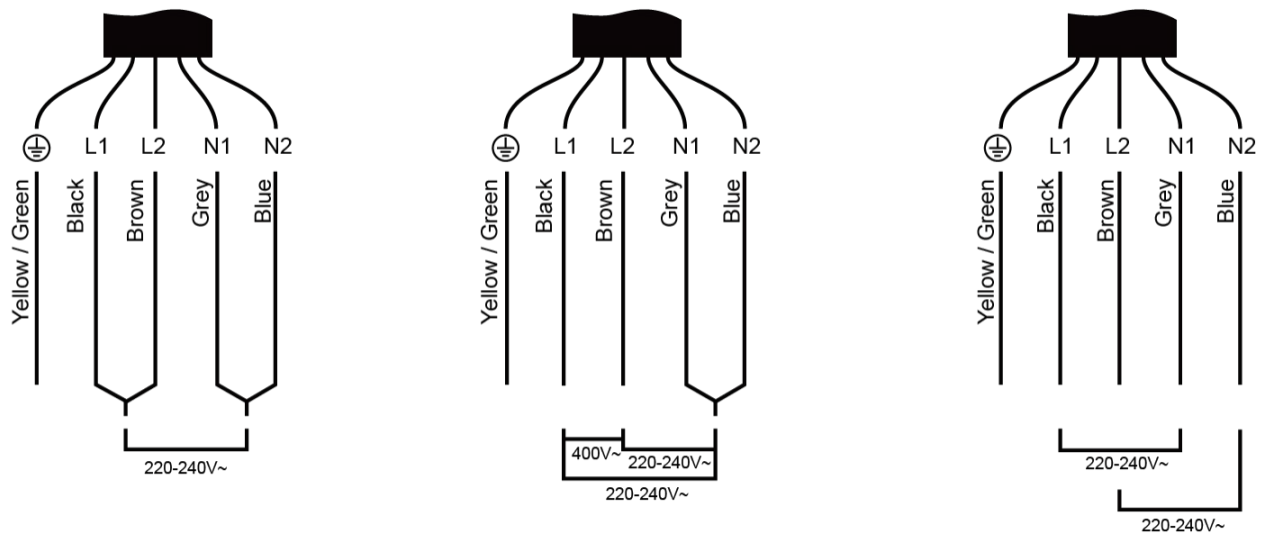

1. Ha a kábel megsérült vagy cserére szorul, azt a balesetek elkerülése érdekében a megfelelő szerszámokkal rendelkező vevőszolgálati szakembernek kell elvégeznie.
2. Ha a készüléket közvetlenül a hálózatra csatlakoztatják, egy omnipólusú megszakítót kell felszerelni, amelynek az érintkezők között legalább 3 mm-es hézagnak kell lennie.
3. A telepítőnek kell meggyőződnie arról, hogy a megfelelő elektromos csatlakoztatás megtörtént, és az megfelel a biztonsági előírásoknak.
4. A kábelt nem szabad meghajlítani vagy összenyomni.
5. A kábelt rendszeresen ellenőrizni kell, és csak megfelelően képzett személy cserélheti ki. A főzőlap alsó felülete és a tápkábel a beszerelés után

 nem hozzáférhető.

HASZNÁLATI UTASÍTÁSOK

Érintésvezérlés

- A kezelőszervek reagálnak az érintésre, így nem kell nyomást gyakorolnia.
- Használja az ujjá gömbjét, ne a hegyét.
- Minden egyes érintés regisztrálásakor hangjelzés hallható.
- Győződjön meg róla, hogy a kezelőszervek mindig tiszták, szárazak legyenek és hogy nincs rajtuk semmilyen tárgy (pl. használati tárgy vagy ruhadarab). Még egy vékony vízréteg is megnehezítheti a kezelőszervek működését.

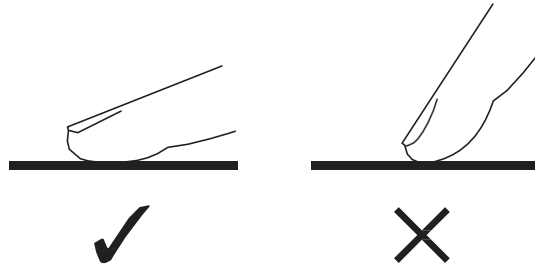

A megfelelő edények kiválasztása

- Ne használjon olyan edényeket, amelyeknek éles szélei vagy görbe alja van.

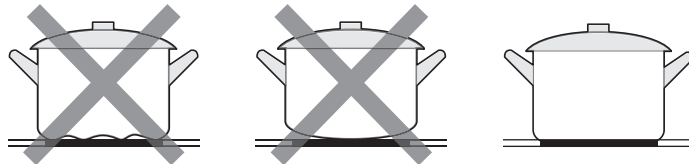

- Győződjön meg róla, hogy a serpenyő alja sima, laposan illeszkedik az üveghöz, és ugyanolyan méretű, mint a főzőzóna. A serpenyőt mindig a főzőzóna közepére állítsa.

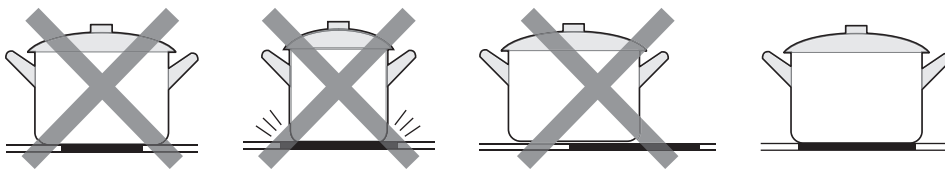

- Az edényeket mindig emelje le a kerámialapról - ne csúsztassa el, mert megkarcolhatja az üveget.

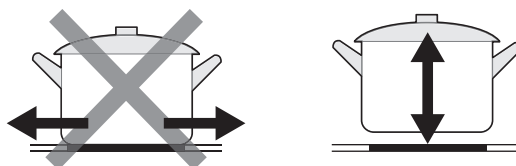

1. Kezdje el a főzést

A bekapcsolás után a hangjelző egyszer csipog, az összes kijelző 1 másodpercre kigyullad, majd kialszik, jelezve, hogy a kerámialapos főzőlap készenléti üzemmódba lépett.

1. Érintse meg az ON/OFF  vezérlőt. az összes kijelzőn "-" jelenik meg.

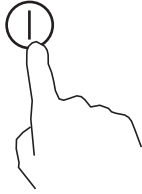

2. Helyezzen egy megfelelő serpenyőt a használni kívánt főzőzónára.

- Győződjön meg róla, hogy a serpenyő alja és a főzőzóna felülete tiszta és száraz.

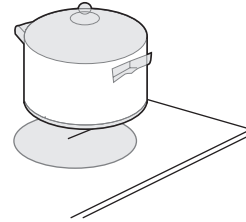

3. Válassza ki a hőfokot a "-" vagy "+" gomb megérintésével.

- Ha 1 percen belül nem választja ki a hőfokot, a kerámia főzőlap automatikusan kikapcsol. Újra kell kezdenie az 1. lépést.
- A hőfokot a főzés során bármikor módosíthatja.
- Ha valamelyik gombot lenyomva tartja, az érték felfelé vagy lefelé módosul.

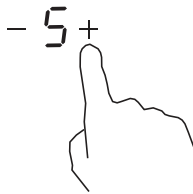

2. Főzés befejezése

1. Kapcsolja ki a főzőzónát a "0" görgetéssel vagy a "-" és a "+" gomb együttes megérintésével.



2. Kapcsolja ki az egész főzőlapot az ON/OFF  gomb megérintésével. gomb megnyomásával.

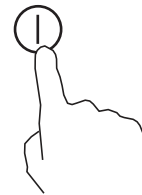

Óvakodjon a forró felületektől





A "H" jelzi, hogy melyik főzőzóna érintésre forró. Eltűnik, ha a felület biztonságos hőmérsékletre hűlt. Energiatakarékosági funkcióként is használható, ha további edényeket szeretne melegíteni, használja a még forró főzőlapot.



3. A kezelőszervek zárolása

- A kezelőszerveket lezárhatja, hogy megakadályozza a nem szándékos használatot (például a főzőzónákat véletlenül bekapcsoló gyermekek).
- Amikor a kezelőszervek zárolva vannak, a BE/KIKAPCSOLÁS kezelőszerv kivételével az összes kezelőszerv ki van kapcsolva.

A kezelőszervek zárolása	
Érintse meg a zárat  vezérlő	Az időzítő kijelzőjén "Lo" jelenik meg
A kezelőszervek feloldása	
Győződjön meg róla, hogy a kerámia főzőlap be van kapcsolva Érintse meg és tartsa egy ideig lenyomva a reteszelésvezérlőt 	



Amikor a főzőlap zárolt üzemmódban van, a BE/KIKAPCSOLÁS  kivételével minden kezelőszerv ki van kapcsolva. Vészhelyzetben mindig kapcsolja ki a kerámialapos főzőlapot a  ON/OFF kapcsolóval, de a következő műveletnél először ki kell oldania a főzőlapot.

4. Időzítő vezérlés

Az időzítőt kétféleképpen használhatja:

- Használhatja percmegőrzőként. Ebben az esetben az időzítő nem kapcsolja ki egyik főzőzónát sem, amikor a beállított idő letelik.
- Beállíthatja, hogy a beállított idő letelte után egy vagy több főzőzóna kikapcsoljon. Az időzítő maximális időtartama 99 perc.

Időzítő áttekintése

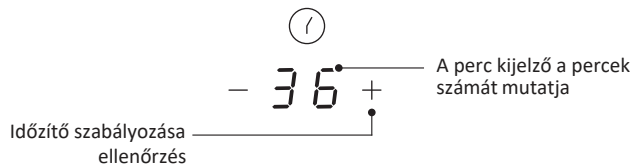

Az időzítő használata percenként

Ha nem választja ki a főzőzónát

1. Győződjön meg róla, hogy a főzőlap be van kapcsolva.

Megjegyzés: a percmegőrzőt akkor is használhatja, ha nem választ ki semmilyen főzőzónát.

2. Állítsa be az időzítő beállítását a "-" vagy "+" gomb megérintésével. A percmutató villogni kezd, és megjelenik az időzítő kijelzőjén.

3. A "-" és a "+" együttes megérintésével az időzítő megszűnik, és a perc kijelzőn megjelenik a "--".

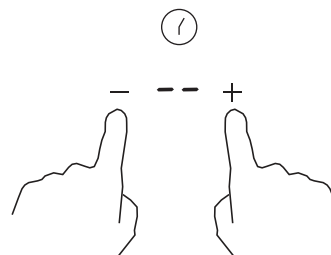
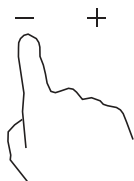

4. Amikor az idő be van állítva, azonnal elkezdődik a visszaszámlálás. A kijelzőn megjelenik a hátralévő idő, és az időzítő jelzője 5 másodpercig villogni fog.



5. A hangjelzés 30 másodpercig szólal meg, és az időzítő kijelzője "-" jelzést mutat, amikor a beállítási idő lejárt.

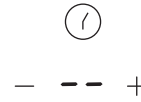

Tipp:

- Érintse meg egyszer az időzítő "-" vagy "+" gombját az 1 perccel való csökkentéshez vagy növeléshez.
- Az időzítő "-" vagy "+" gombját megérintve és lenyomva tartva 10 perccel csökkentheti vagy növelheti a készüléket.
- Ha a beállított idő meghaladja a 99 percet, az időzítő automatikusan visszatér 0 percre.

Az időzítő beállítása egy főzőzóna kikapcsolásához

Egy zóna beállítása

1. Érintse meg — a vagy a + jelzést a megfelelő főzőzónát, amelynek az időzítőjét be szeretné állítani.

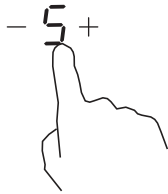

2. Állítsa be az időt az időzítő vagy vezérlőjének megérintésével.



3. A "-" és a "+" együttes megérintésével az időzítő törlődik, és a perc kijelzőn megjelenik a "--".

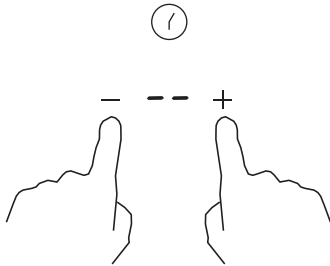

4. Amikor az idő be van állítva, azonnal elkezdődik a visszaszámlálás. A kijelzőn megjelenik a hátralévő idő, és az időzítő jelzője 5 másodpercig villogni fog.



5. Ha a főzési időzítő lejár, a megfelelő főzőzóna automatikusan kikapcsol.

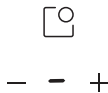

 Megjegyzés:

1. A teljesítményszintjelző melletti piros pont világít, jelezve, hogy a zóna ki van választva.

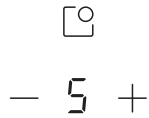

2. Ha az időzítő beállítása után szeretné megváltoztatni az időt, akkor az 1. lépéstől kell kezdenie.

5. Túlmelegedés elleni védelem

A kerámialapos főzőlap belsejében lévő hőmérsékletet egy hőmérsékletérzékelővel felszerelve lehet nyomon követni. Ha túl magas hőmérsékletet észlel, a kerámialapos főzőlap automatikusan leállítja a működést.

6. Maradék hő figyelmeztetés

Ha a főzőlap már hosszabb ideje üzemel, maradványhő keletkezik. A "H" betű jelenik meg, hogy figyelmeztesse Önt, hogy tartsa magát távol tőle.

7. Alapértelmezett munkaidő

A főzőlap másik biztonsági funkciója az automatikus kikapcsolás. Ez akkor következik be, ha Ön elfelejt kikapcsolni egy főzőzónát. Az alapértelmezett kikapcsolási idők az alábbi táblázatban láthatók:

Teljesítményszint	1	2	3	4	5	6	7	8	9
Alapértelmezett munkaidő (óra)	8	8	8	4	4	4	2	2	2

TISZTÍTÁSÉSKARBANTARTÁS

Probléma	Megoldás	Fontos!
Mindennapi szennyeződések az üvegen (ujjlenyomatok, foltok, ételek által hagyott foltok vagy nem cukros szennyeződések az üvegen).	<ol style="list-style-type: none"> 1. Kapcsolja ki a főzőlapot. 2. Alkalmazzon egy főzőlap tisztítószert, amíg az üveg még meleg (de nem forró!) 3. Öblítse le és törölje szárazra tiszta ruhával vagy papírtörölővel. 4. Kapcsolja vissza a főzőlapot. 	<ul style="list-style-type: none"> • Ha a főzőlapot kikapcsolja, nem jelenik meg a "forró felület" jelzés, de a főzőzóna még mindig forró lehet! Legyen rendkívül óvatos. • A nagy teherbírású súrolószerek, egyes nejlón súrolószerek és a durva/csiszoló tisztítószerek megkarcolhatják az üveget. Mindig olvassa el a címkét, hogy ellenőrizze, hogy a tisztítószert vagy súrolószert alkalmas-e. • Soha ne hagyjon tisztítási maradékot a főzőlapon: az üveg elszíneződhet.
Olvadt szennyeződés és forró cukros szennyeződések az üvegen.	<p>Ezeket azonnal távolítsa el halszeletelővel, palettakéssel vagy borotvapengés kaparóval, amely alkalmas a kerámia üveg főzőlapokhoz, de vigyázzon a forró főzőzóna felületekre:</p> <ol style="list-style-type: none"> 1. Kapcsolja ki a főzőlapot- 2. Tartsa a pengét vagy az eszközt 30°-os szögben, és kaparja a szennyeződést vagy a kiömlött folyadékot a főzőlap egy hűvös területére. 3. Takarítsa fel a szennyeződést vagy a kiömlött folyadékot egy mosogatórongy vagy papírtörölő segítségével. 4. Kövesse a fenti "Mindennapi szennyeződések az üvegen" 2-4. lépést. 	<ul style="list-style-type: none"> • A lehető leghamarabb távolítsa el az olvadt szennyeződést és a cukros ételek/italok által hagyott foltokat vagy a kiömlött folyadékokat. Ha hagyják kihűlni az üvegen, nehezen eltávolíthatók, vagy akár tartósan károsíthatják az üvegfelületet. • Vágásveszély: amikor a biztonsági fedél be van húzva, a kaparógép pengéje borotvaéles. Használja rendkívül óvatosan, és mindig biztonságosan, gyermekek számára elérhetetlen helyen tárolja.
Az érintésvezérlőkre való áttérjedés	<ol style="list-style-type: none"> 1. Kapcsolja ki a főzőlapot. 2. Itassa fel a kiömlött folyadékot. 3. Törölje át az érintésvezérlő területét tiszta, nedves szivaccsal vagy ruhával. 4. Törölje teljesen szárazra a területet papírtörölővel. 5. Kapcsolja vissza a főzőlapot. 	<ul style="list-style-type: none"> • Előfordulhat, hogy a főzőlap hangjelzést ad és kikapcsol, és az érintógombok nem működnek, amíg folyadék van rajtuk. Győződjön meg róla, hogy szárazra törölte az érintésvezérlő területét, mielőtt újra bekapcsolja a főzőlapot.

HIBAELHÁRÍTÁS

A készülék üzemeltetése hibákhoz és meghibásodásokhoz vezethet. A következő táblázatok a hibaüzenet vagy meghibásodás lehetséges okait és a hibaüzenet vagy meghibásodás elhárítására vonatkozó megjegyzéseket tartalmazzák. Javasoljuk, hogy figyelmesen olvassa el az alábbi táblázatokat, hogy időt és pénzt takarítson meg.

Probléma	Lehetséges okok	Mi a teendő
A főzőlapot nem lehet bekapcsolni.	Nincs áram.	Győződjön meg róla, hogy a kerámia főzőlap csatlakoztatva van a tápegységhez, és be van kapcsolva. Ellenőrizze, hogy van-e áramkimaradás az otthonában vagy a környéken. Ha mindent ellenőrzött, és a probléma továbbra is fennáll, hívjon szakképzett szakembert.
Az érintésvezérlés nem reagál.	A vezérlők zárolva vannak.	Oldja fel a vezérlést. Az utasításokat lásd a "A kerámia főzőlap használata" című fejezetben.
Az érintésvezérlők nehezen kezelhetők.	Előfordulhat, hogy a kezelőszerveken enyhe vízréteg van, vagy a kezelőszervek megérintésekor az ujjá hegyét használja.	Győződjön meg róla, hogy az érintésvezérlő területe száraz, és a kezelőszervek megérintésekor használja az ujjbegyét.
Az üveg megkarcolódik.	Durva szélű főzőedények. Nem megfelelő, súrolószereket vagy tisztítószereket használnak.	Használjon lapos és sima aljú edényeket. Lásd: "A megfelelő edények kiválasztása". Lásd "Ápolás és tisztítás".
Egyes serpenyők recsegő vagy kattogó hangokat adnak ki.	Ennek oka lehet a főzőedény szerkezete (a különböző fémek különbözőképpen rezgő rétegei).	Ez a főzőedények esetében normális, és nem jelez hibát.

Hiba kijelző, Típek és tanácsok

1. A főzőlap öndiagnosztikai funkcióval van felszerelve. Ezzel a teszttel a technikus képes ellenőrizni több alkatrész működését anélkül, hogy a főzőlapot szétszerelné vagy leszerelné a munkafelületről.
2. A hibakód az ügyfél használata során fordul elő + Megoldás;

Hiba kód	Probléma	Megoldás
Nincs automatikus helyreállítás		
E0	Zéró hiba.	Helyezze vissza a kijelzőlap és a tápkártya közötti csatlakozást. Cserélje ki a tápegységet.
E1	Kerámialap-hőmérsékletérzékelő meghibásodása -nyitott áramkör.	Ellenőrizze a csatlakozást, vagy cserélje ki a kerámialap hőmérséklet-érzékelőjét.
E2	Kerámia lemezes hőmérséklet-érzékelő meghibásodása -rövidzárlat.	
E7	Kerámialap hőmérséklet-érzékelő hibája	

Hiba kód	Probléma	Megoldás
C1	A kerámia lemezes érzékelő magas hőmérséklete.	Várja meg, amíg a kerámialap hőmérséklete visszaáll a normál értékre. Érintse meg a "ON/OFF" gombot a készülék újraindításához.
E3	Az NTC hőmérséklet-érzékelő meghibásodása - nyitott áramkör.	Cserélje ki a kijelzőtáblát.
E4	Az NTC hőmérséklet-érzékelő meghibásodása -rövidzárlat	
EL	A tápfeszültség a névleges feszültség alatt van.	Kérjük, ellenőrizze, hogy az áramellátás normális-e. A tápegység bekapcsolása után a tápellátás normális.
EH	A tápfeszültség a névleges feszültség felett van.	
EU	Kommunikációs hiba.	Helyezze vissza a kijelzőlap és a tápkártya közötti csatlakozást. Cserélje ki a tápellátó lapot vagy a kijelzőlapot.

ÁRTALMATLANÍTÁS ÉS ÚJRAHASZNOSÍTÁS

Fontos utasítások a környezetre vonatkozóan

Az elektromos és elektronikus berendezések hulladékairól szóló irányelvnek való megfelelés és a hulladéktermék ártalmatlanítása:

Ez a termék megfelel az EU WEEE-irányelvének (2012/19/EU). Ez a termék a z elektromos és elektronikus berendezések hulladékainak (WEEE) osztályozási szimbólumával van ellátva.

Ez a szimbólum azt jelzi, hogy a termék élettartamának végén nem szabad más háztartási hulladékkal együtt ártalmatlanítani. A használt készüléket az elektromos elektronikai eszközök újrahasznosítására szolgáló hivatalos gyűjtőhelyre kell visszavinni. Ezen gyűjtőrendszerek felkutatásához kérjük, forduljon a helyi hatóságokhoz vagy ahhoz a kiskereskedőhöz, ahol a terméket vásárolta. Minden háztartás fontos szerepet játszik a régi készülékek visszanyerésében és újrahasznosításában.

A használt készülék megfelelő ártalmatlanítása segít megelőzni a környezetre és az emberi egészségre gyakorolt lehetséges negatív következményeket.



Megfelelés a RoHS-irányelvnek

Az Ön által megvásárolt termék megfelel az EU RoHS-irányelvének (2011/65/EU). Nem tartalmaz az irányelvben meghatározott káros és tiltott anyagokat.

Csomagolási információk

A termék csomagolóanyagai újrahasznosítható anyagokból készülnek a nemzeti környezetvédelmi előírásoknak megfelelően. Ne dobja ki a csomagolóanyagokat a háztartási vagy egyéb hulladékkal együtt. Vigye azokat a helyi hatóságok által kijelölt csomagolóanyag-gyűjtőhelyekre.

