

ARZOPA

A1 M

17,3" hordozható monitor

HASZNÁLATI ÚTMUTATÓ

[www.arzopa.com](http://www.arzopa.com)

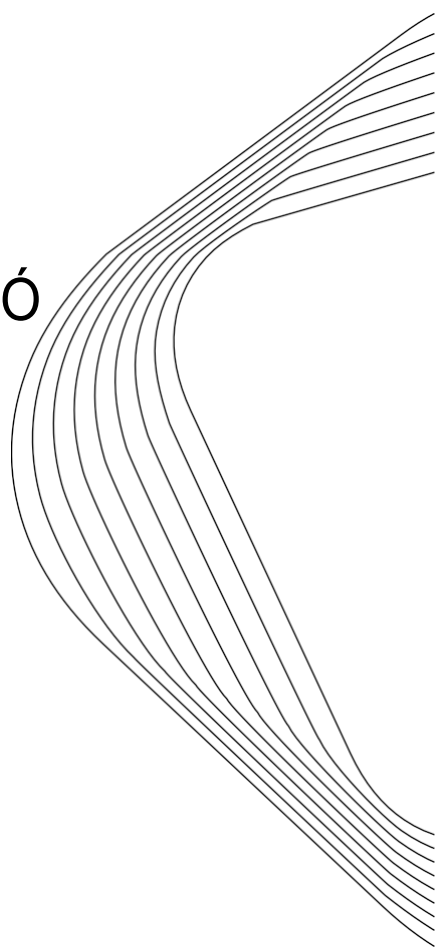

# Technikai támogatás

Ha bármilyen problémája van a monitorral, kérjük, lépjen kapcsolatba velünk, hogy gyors választ és professzionális műszaki támogatást kapjon.



Hivatalos weboldal



Facebook



Hivatalos honlap:  
[www.arzopa.com](http://www.arzopa.com)



Facebook  
[@Arzopatech](https://www.facebook.com/Arzopatech)



Műszaki támogatás  
[support@arzopa.com](mailto:support@arzopa.com)

24/7 támogatás



[@arzopa](https://twitter.com/arzopa)

# Tartalomjegyzék

A csomag tartalma	1
A monitor bemutatása	2
A monitor csatlakoztatása az eszközökhöz	3
A duplikációs és bővítési mód beállítása	7
A képernyő forgatásának beállítása	8
Bevezetés az OSD funkciókba	9
Smart Shield konfiguráció	13
Specifikáció	14
Támogatott eszközök és modellek	15
Tipikus problémák és megoldások	17
Megjegyzések	18

# Tartalom csomag

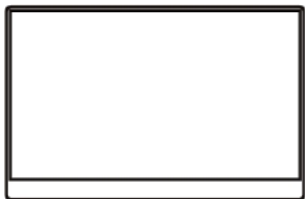

Monitor x 1



Mini HDMI-HDMI kábel x 1

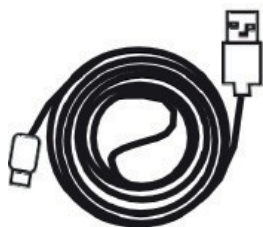

USB-C-USB-A kábel x 1



USB-C-USB-C kábel x 1

# Bevezetés a monitorba

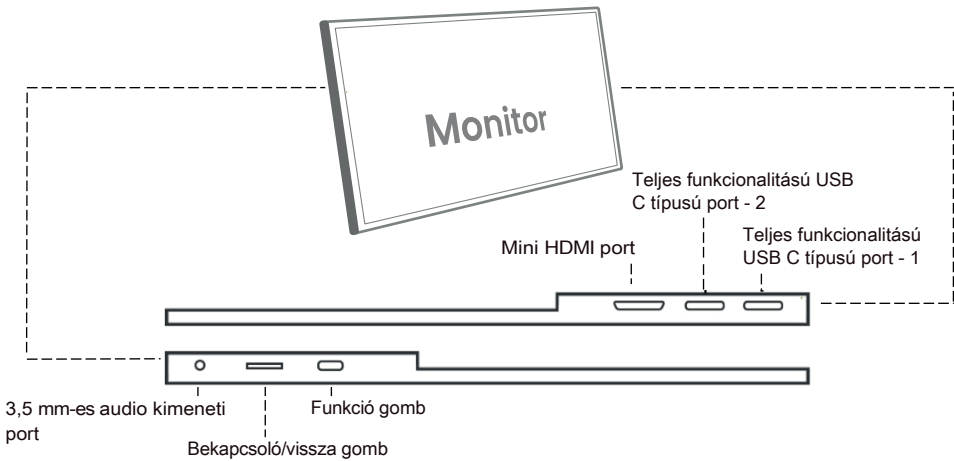

Mini HDMI port : Audio/video jelek fogadása.

C típusú USB 1 és 2 funkciós portok : Az USB C 3.1 támogatja a fordított töltést.

Kompatibilis az USB PD2.0 tápegységgel, támogatja az 5V/9V/12V/15V/20V bemeneteket.

Bekapcsolás/visszaállítás gomb : Tartsa lenyomva ~3 másodpercig a monitor be-/kikapcsolásához.

Funkciógomb :

- OSD menü: Nyomja meg az OSD menü megnyitásához.
- Funkciógomb fel/le: A menüben egy menüpont kiválasztásához nyomja meg a funkciógombot.
- Fényerő/hangerő beállítása: Ha nem a menüben van, nyomja meg egyszer a funkcióbillentyűt felfelé a fényerő beállításához való gyors hozzáféréshez. Vagy nyomja meg egyszer a funkcióbillentyűt lefelé a hangerő beállításához való gyors hozzáféréshez.

3,5 mm-es hangkimeneti port :

A 3,5 mm-es szabványnak megfelelő külső audioeszköz csatlakoztatásához.

# A monitor és a készülékek csatlakoztatása

## 1. A kapcsolat állapota

Ez a monitor nem rendelkezik beépített akkumulátorral. A monitor csatlakoztatása előtt győződjön meg arról, hogy a bemeneten elegendő áram van (5V/3A VAGY TÖBB).

## 2. LAPTOP (C-típussal)

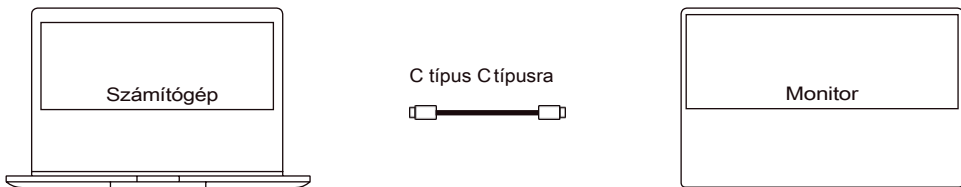

Megjegyzés: Ha a fényerőt és a hangerőt 80% fölé szeretné állítani, győződjön meg róla, hogy egy külső 5V/3A vagy erősebb tápegység van csatlakoztatva.

Megjegyzés: Nem minden C típusú porttal rendelkező laptop működik az ARZOPA monitorral. Ellenőrizze, hogy a laptop C típusú portja támogatja-e az audio- és videoátvitelt.

### 3. PC / laptop (HDMI porttal)

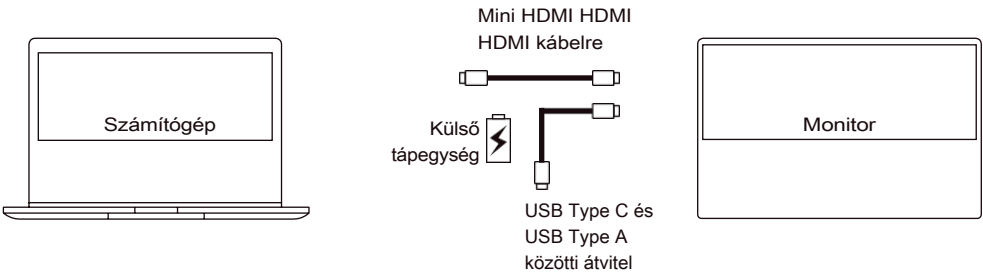

VAGY

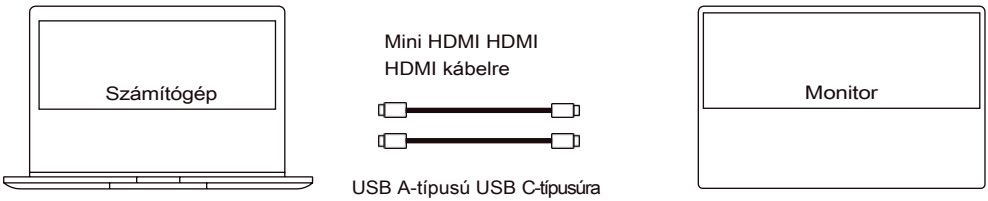

Megjegyzés: A HDMI-port nem támogatja az energiaátvitelt. Ezért a HDMI-csatlakozás használatakor további tápegységet (5V/3A vagy magasabb) kell csatlakoztatni.

## 4. TELEFON (C típusú USB-vel)

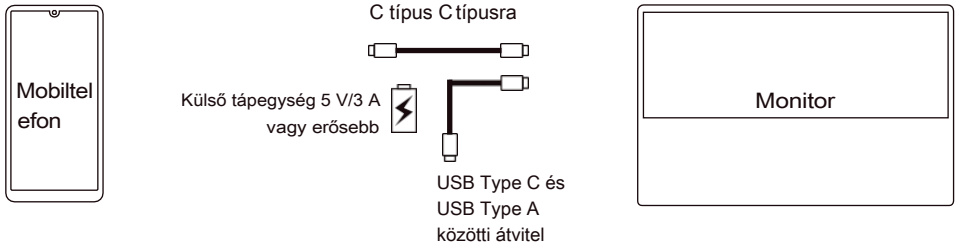

Ha nincs külső áramforrás, a mobiltelefon táplálja a monitort.

(Megtakarítási mód mentési mód energiatakarékos üzemmód a be van kapcsolva, fényerő lesz automatikusan 15%-ra állítja).

Ha külső áramforrás van csatlakoztatva, a mobiltelefon is a külső áramforrásról töltődik.

(To a monitor i telefon elegendő jelenlegi működik, mint külső áramforrás, használjon legalább 15 wattos töltőt vagy power bankot).

**Megjegyzés: Kizárólag mobiltelefonnal működik közvetlenül egy teljesen működőképes C típusú porton keresztül.**

**iPhone-hoz: Lightningről HDMI-re adapterre van szüksége.**

## 5. Egyéb berendezések

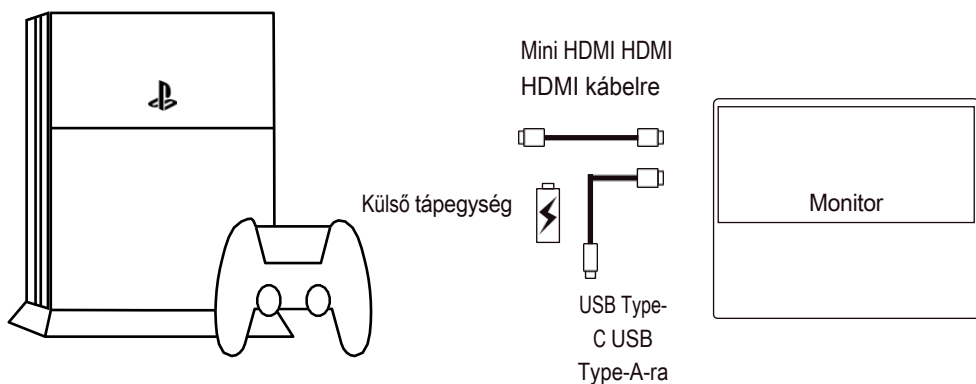
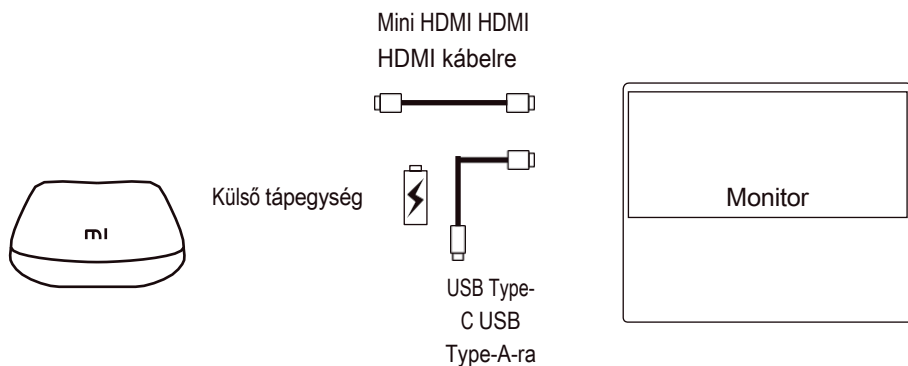

Megjegyzés: A zökkenőmentes jelátvitel érdekében először a tápkábelt, majd a Mini HDMI HDMI HDMI-kábelt csatlakoztassa.

Nintendo Switch konzol csatlakoztatásához legalább 30 wattos tápegységre van szükség.

# A duplikációs és bővítési mód beállítása

1. Csatlakoztassa az ARZOPA-monitort egy hálózati aljzathoz és a számítógép egy szabad portjához.
2. Kattintson a jobb gombbal az asztalra, és válassza ki a képernyőfelbontást (Windows 7/8) vagy a megjelenítési beállításokat (Windows 10).
3. Kattintson a Több monitor legördülő listára, majd válassza az Ezek a monitorok bővítése vagy a Ezek a monitorok megkettőzése lehetőséget. Ha nem lát további monitorokat a listában, kattintson az Érzékelés gombra. Ha ez nem működik, próbálja meg újraindítani a számítógépet, és kövesse újra ezeket a lépéseket.

## Change the appearance of your displays

Display: 1. Mobile PC Display

Resolution: 1280 × 800 (recommended)

Multiple displays: Extend these displays

This is currently you [Advanced settings](#)

Connect to a project (tap P)

Make text and other items larger or smaller

What display settings should I choose?

OK Cancel Apply

# A képernyő forgatásának beállításai

1. Csatlakoztassa az ARZOPA-monitort egy hálózati aljzathoz és a számítógép egy szabad portjához.
2. Kattintson a jobb gombbal az asztalra, és válassza ki a képernyőfelbontást (Windows 7/8) vagy a megjelenítési beállításokat (Windows 10).
3. Kattintson a legördülő listára, majd válassza ki a vízszintes vagy a függőleges képernyőt.

Megjegyzés: Ha nem látja a tájolási lehetőséget a laptopján/számítógépén, ellenőrizze, hogy a laptopja/számítógépe rendelkezik-e ezzel a funkcióval.

Screen Resolution

<< Appearance and Personalisation > Display > Screen Resolution

Search Control Panel

Change the appearance of your displays

Detect

Identify

Display: 1. ThinkPad Display 1366x768

Resolution: 768 x 1366 (Recommended)

Orientation: Portrait

Multiple displays: Portrait

Make this my main display

Advanced settings

Project to a second screen (or press the Windows logo key + P)

Make text and other items larger or smaller

What display settings should I choose?

OK Cancel Apply

# AOSD funkció bemutatása

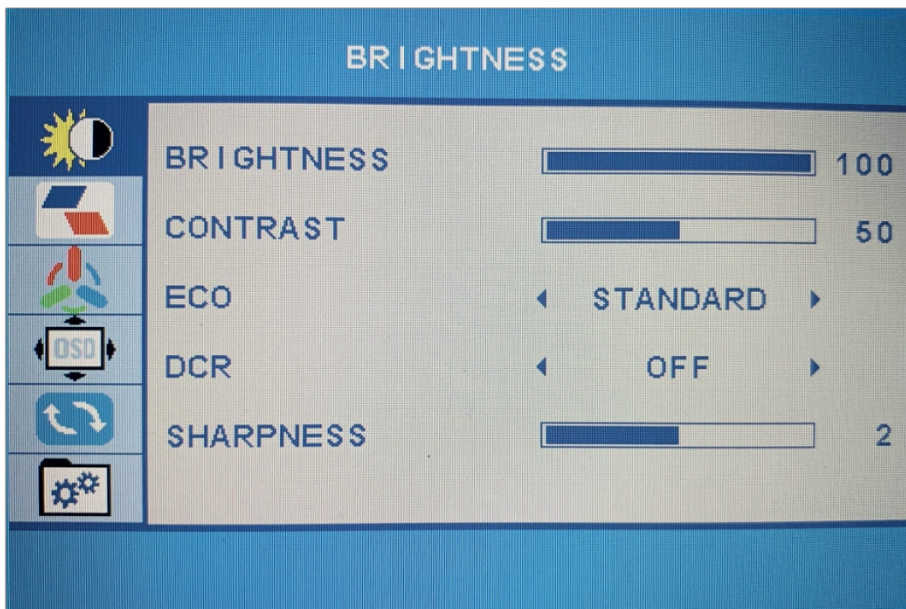

1. Nyomja meg a funkcióbillentyűt az OSD menü aktiválásához.
2. A beállítások kiválasztásához görgesse a funkcióbillentyűt felfelé és lefelé.
3. Nyomja meg a funkcióbillentyűt a megerősítéshez.
4. Nyomja meg a bekapcsológombot az előző oldalra való visszatéréshez.

Fényerő	Fényerő	A beállítási tartomány 0 és 100 között van.
	Kontraszt	A beállítási tartomány 0 és 100 között van.
	ECO	Hét üzemmódot tartalmaz (Standard / Játék / Film / Szöveg / FPS / RTS / ECM).
	DCR	A dinamikus kontrasztarány funkció engedélyezéséhez vagy letiltásához válassza az ON vagy OFF lehetőséget.
	Fókusz	A beállítási tartomány 0 és 100 között van.
Kép	Ratio	A képarányt 4:3/WIDE értékre állítja.
Színhőmérséklet	Színhőmérséklet	Három előre beállított színmódot (Standard, Cool, Warm) és egy felhasználói módot tartalmaz.
	Red	A beállítási tartomány 0 és 100 között van.

Színhőmérséklet	Zöld	A beállítási tartomány 0 és 100 között van.
	Kék	A beállítási tartomány 0 és 100 között van.
OSD beállítások	Nyelv	Válassza ki az OSD nyelvét. A következő lehetőségek állnak rendelkezésre: Angol, francia, német, egyszerűsített kínai, olasz, spanyol, portugál, török, lengyel, holland, japán, koreai, holland, koreai.
	OSD vízszintes pozíció.	A beállítási tartomány 0 és 100 között van.
	OSD Függőleges pozíció.	A beállítási tartomány 0 és 100 között van.
	OSD időzítő	A beállítási tartomány 10 és 60 között van.
	Átláthatóság	A beállítási tartomány 0 és 100 között van.

Reset	Reset	Válassza a RESET lehetőséget az összes beállítás alapértelmezett állapotba történő visszaállításához. gyár.
	Automatikus kikapcsolás	Válassza ki a monitor automatikus kikapcsolásának idejét. (10/20/30/40/50/60/120/240 min)
	HDR MODE	A HDR üzemmód megnyitásához válassza az ON vagy OFF lehetőséget.
Egyéb.	Jelforrás	Két C típusú és HDMI jelforrást tartalmaz.
	Alacsony kék fény	A beállítási tartomány 0 és 100 között van (0/25/50/75/100).
	Kötet	A beállítási tartomány 0 és 100 között van.

# Specifikáció

Termék neve: Arzopa A1 MAX 17,3" hordozható monitor

Képernyőméret: 17,3 hüvelyk

Paneltípus: IPS

Képarány: 16:9

Felbontás: 1920\*1080

Kijelző színe: 16.7M (8-bit)

Színhőmérséklet: 6800K

Betekintési szög: H : 178° V : 178°

Kontrasztarány: 1000:1

Fényerő: 300cd/m<sup>2</sup>

Színskála: 72% NTSC

Bemeneti interfész: Mini HD (videojel),

C típus (videoadatok, ISDN tápellátás),

Kimeneti interfész: 3,5 mm-es fejhallgató-csatlakozó

Hangszórók: Beépített hangszórók (1W\*2)

Frissítési sebesség: A képfrissítési frekvencia: A

képfrissítési frekvenciát az alábbiakban ismertetjük: 60Hz

\*A specifikációk előzetes értesítés nélkül változhatnak.

# Támogatott eszközök és modellek

## 1. Telefon

Márka	Modell
HUAWEI	P20 / P20 RS / P20 Pro / P30 / P30 Pro / Mate 10 / 10 Pro 20 / 20 X / 20 Pro / 20 Pro / 30 / 30 Pro / RS
SAMSUNG	S8 / S8+ / S9 / S9+ / S10 / S10+ / S20 / Note 8 Note 9 / Note 10 / Note 10+ (A Samsung csatlakozáshoz további tápegységre van szükség)
Razer	Razer Phone / Razer Phone 2
OnePlus	OnePlus 7 / OnePlus 7 Pro / OnePlus 7T
Sony	Xperia 1 / Xperia 5 / Xperia XZ3
NOKIA	NOKIA 9 Pure / Nézet. ASUS: ROG / ROG2
HONOR	Note 10, V20 /30
HTC	U Ultra
OPPO	R17 Pro /Reno /Find. LG: G5 /G6 /G7
Bővebben	Frissítésre vár

## 2. Laptop

Márka	Modell
Apple	MacBook 12in /2016 /2017 Pro MacBook Air 2018 iPad Pro 2018-2020
HUAWEI	MateBook D / MateBook E / MateBook X MateBook X Pro / MateBook 13/MateBook 14 /MagicBook /MagicBook
Microsoft	SurfaceGo / Surface Book 2
ASUS	ZenBook 3 / ZenBook 3 Pro / ZenBook X / U4100 U4100UN / AU5100UQ /G3 /G5 /G7 /Inspiron 5000 Inspiron 7000 / XPS13 /XPS15
MI	Mi Air 12.5 / Air 13.3 / Pro 15.6 / Pro 15.6 GTX
Lenovo	Y7000 / Y7000P / Y900K / YOGA 6 PRO ThinkPad X1 / Carbon / MIIX 720 /Yoga 5 Pro
DELL	G3 / G5 / G7 / Inspiron 5000 / Inspiron 7000 / XPS13 XPS15 / Latitude 5285 /Latitude 3520
Google	Pixelbook /PielBook toll
Razer	Blade Stealth / Blade Pro
Nvidia	Geforce RTX 2070 / Geforce RTX 2080 / Geforce RTX 2080Ti Geforce RTX 2080Ti
Bővebben	Frissítés. Kompatibilis a legtöbb PC-vel és laptoppal.

# Tipikus problémák és megoldások

Q1: Egy megadott idő után "nincs jel" üzenetet jelenít meg.

1. Ellenőrizze a vezetékek lazaságát, csatlakoztassa őket újra, és győződjön meg arról, hogy megfelelően csatlakoznak.
2. Cserélje ki a kábelt egy újjal, és nézze meg, hogy ugyanez történik-e.
3. Ha a fentieket már kipróbálta, de a probléma nem oldódott meg, kérjük, forduljon értékesítés utáni szolgáltatásunkhoz.

2. kérdés: Miért kell két kábelt csatlakoztatnom, ha nincs USB-C port a laptopomon?

V: Az USB-C-USB-C kábel elég erős ahhoz, hogy egy kábellel továbbítsa a tápellátást és az átviteli jelet. Ha nem tud USB-C-USB-C kábelt használni, akkor egy HDMI-kábelt kell használnia egy USB-A-USB-C kábellel együtt, egyet az átvitelhez, egyet pedig a tápellátáshoz.

3. kérdés: A monitorom nem kapcsol be.

V: Ha nem USB-C kábelt használ, győződjön meg róla, hogy a monitor HDMI és USB-A-USB-C kábellel is csatlakozik a laptopjához. Ezután nyomja meg és tartsa lenyomva a be/ki gombot a monitor bekapcsolásához.

4. kérdés: A képernyő a tartalom megjelenítésekor feketén villog.

V: Ellenőrizze, hogy a kábel nem laza-e. Ha nincs probléma a csatlakozással, akkor az elégtelen tápellátás miatt lehet, csatlakoztassa az adaptert, és használja újra, vagy cserélje ki a tápegységet vagy az adatkábelt egy újjal.

# Megjegyzések

- A monitor beállítása előtt olvassa el figyelmesen a csomagban található összes dokumentációt.
- A tűz vagy áramütés elkerülése érdekében soha ne tegye ki ezt a monitort esőnek vagy nedvességnek.
- Soha ne próbálja meg kinyitni a monitor burkolatát.
- A monitor használata előtt győződjön meg arról, hogy minden kábel megfelelően csatlakoztatva van-e, és hogy a tápkábelek nem sérültek-e meg.
- Kerülje a port, a nedvességet, a szélsőséges hőmérsékletet és az egyenetlen területeket. Ne nyomjon semmilyen tárgyat, és ne öntsön semmilyen folyadékot a monitorház nyílásaiba.
- Ha a monitorral kapcsolatban technikai problémái merülnek fel, kérjük, azonnal lépjen kapcsolatba a műszaki támogatási részleggel ([support@arzopa.com](mailto:support@arzopa.com)).

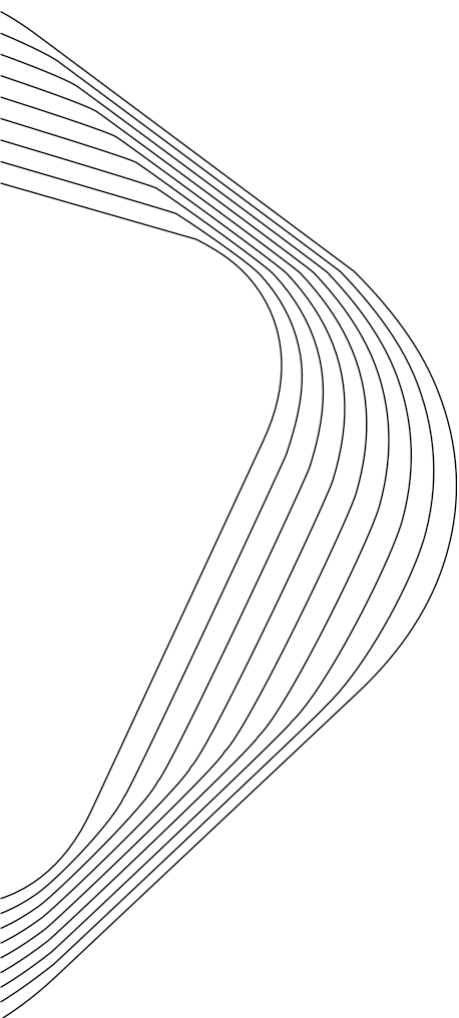

ARZOPA



E-mail: [support@arzopa.com](mailto:support@arzopa.com)

## Környezetvédelem



Az európai uniós irányelvvel összhangban címkézett elektronikai hulladékot nem szabad más települési hulladékkal együtt elhelyezni. A hulladékot elkülönítve kell gyűjteni és a kijelölt pontokon újrahasznosítani. A megfelelő ártalmatlanítással megelőzheti a környezetre és az emberi egészségre gyakorolt esetleges negatív következményeket. A használt berendezések gyűjtési rendszere megfelel a hulladékártalmatlanításra vonatkozó helyi környezetvédelmi előírásoknak. Erről a témáról részletes tájékoztatást az önkormányzatnál, a hulladékkezelő telepen vagy a termék vásárlása szerinti üzletben kaphat. A termék megfelel az Európai Unió



(EU) úgynevezett új megközelítésű, biztonsági, egészségügyi és környezetvédelmi kérdésekre vonatkozó irányelveinek, amelyek meghatározzák a felderítendő és megszüntetendő veszélyeket.

Ez a dokumentum a gyártó által készített eredeti használati utasítás fordítása.

A terméket a felhasználónak rendszeresen karbantartania (tisztítania) kell, vagy a felhasználó költségén és saját költségén szakszervizben. Amennyiben a használati utasításban nincs a szükséges ciklikus karbantartási vagy szervizelési műveletekre vonatkozó információ, a termék fizikai állapotának a fizikailag új terméktől való eltérését rendszeresen, legalább hetente egyszer értékelni kell. Ha bármilyen eltérést észlelnek vagy találnak, sürgősen meg kell tenni a karbantartási (tisztítási) vagy szervizintézkedéseket. A megfelelő karbantartás (tisztítás) és az eltérő állapot észlelésekor történő reagálás elmulasztása a termék maradandó károsodását eredményezheti. A garanciavállaló nem felel a gondatlanságból eredő károkért.

**Jótállási jegy**

Importőr neve és címe: INNPRO Robert Błędowski, ul. Rudzka 65c, 44-200 Rybnik, Lengyelország

Terméket értékesítő eladó (forgalmazó, a jogszabályi jótállás kötelezettje) neve és címe:

Vásárlás napja (szerződéskötés) és fogyasztó részére történő átadás:

Számlaszám/Csomagszám:

A termék adatai:

Típusa:

Megnevezése:

Azonosító száma:

Garancia hossza:

**TISZTELT VÁSÁRLÓ**

Köszönjük, hogy az INNPRO által forgalmazott terméket választotta. Reméljük, hogy jó hasznát fogja venni termékünknek a későbbiekben. Nem valószínű, hogy a termék használata során javításra fog szorulni, de amennyiben mégis, abban az esetben közvetlenül az eladóhoz (forgalmazó) fordulhat segítségért. A kényelmetlenségek elkerülése érdekében kérjük, hogy figyelmesen olvassa el a kezelési útmutatót, mielőtt a forgalmazóhoz fordul.

**JÓTÁLLÁSI FELTÉTELEK**

A Termékek vonatkozásában a termék tulajdonosa az itt rögzített jótállási feltételek szerint érvényesíthet jótállási igényt, feltéve, hogy fogyasztónak minősül („a szakmája, önálló foglalkozása vagy üzleti tevékenysége körén kívül eljáró természetes személy”). A jótállási igény az eredeti Jótállási Jegy bemutatásával - a jótállási idő alatt bármikor - érvényesíthető az eladóval (forgalmazó) szemben.

**KIZÁRÓ OKOK ÉS KORLÁTOZÁSOK**

Az importőr nem vállal jótállást a termék vagy bármely tartozék részét képező szoftver minőségére, teljesítményére, pontosságára, megbízhatóságára illetve alkalmasságára vonatkozóan. Az eladó (forgalmazó) mentesül a jótállási kötelezettség alól, ha az eladó (forgalmazó) vagy a jótállási javítások elvégzésével megbízott szerviz bizonyítja, hogy a hiba oka a teljesítés után keletkezett.

## **A jótállás nem terjed ki az alábbi esetekre:**

- a) Fizikai sérülés, tűzkár vagy vízkár, amelyek nem gyártási hibából fakadnak, ide értve többek között a felhasználói hibákat;
  - b) Nem rendeltetésszerű használatból adódó sérülés, engedély nélküli szétszerelésből, a termék megbontásából fakadóan, melyek nem állnak összhangban a felhasználói útmutatóban foglaltakkal;
  - c) Vízkár, mely nem megfelelő előkészítés, használat, vagy a felhasználói útmutatóval nem összhangban lévő használatból fakad;
  - d) Engedély nélküli átalakítás az áramkörben, nem megfelelő akkumulátorhasználatból fakadó sérülések;
  - e) Sérülés, ami rossz időjárási körülmények között történő használatból fakad (pl.: vihar, homokvihar, eső, stb.);
  - f) Sérülés, ami nagy elektromágneses mezőben történő üzemeltetésből fakad;
  - g) Sérülés, ami egyéb magas interferenciájú környezetben történő üzemeltetésből fakad;
  - h) Sérülés, ami alacsony akkumulátorfeszültségből vagy hibás akkumulátor használatából fakad;
  - i) Olyan termékek esetén, amelyek azonosítója hamisított vagy megsemmisült;
- j) Termékek, amik nem rendelkeznek eladást igazoló dokumentumokkal, vagy az eladást igazoló dokumentum beazonosíthatóan nem ahhoz a termékhez tartozik, vagy az eladást igazoló dokumentum hamisított;
- k) helytelen tárolásból, szállításból, leejtésből eredő sérülés esetén;
- l) Rongálás esetén;
- m) Vásárlás után keletkezett okból adódó meghibásodás eserén;
- n) A gyártó által előírt rendszeres ellenőrzés, karbantartás elmulasztása;
- o) Bármely a hibát vagy annak okát előidéző beavatkozás vagy javítás, amelyet nem a jelen jótállási jegyen feltüntetett hivatalos szerviz végez.

## **JOGSZABÁLYI JÓTÁLLÁS**

A fogyasztói szerződés keretében a Magyarországon vásárolt, forgalmazó által forgalomba hozott termékekre a 151/2003. (IX. 22.) Kormányrendelet alapján kötelező jogszabályi jótállás vonatkozik, amelynek időtartama a termék átadásának, vagy az eladó vagy az eladó közreműködője általi üzembe helyezés időpontjától számított

- 10 000 forintot elérő, de 100 000 forintot meg nem haladó eladási ár esetén egy (1) év,
- 100 000 forintot meghaladó, de 250 000 forintot meg nem haladó eladási ár esetén két (2) év,
- 250 000 forint eladási ár felett három (3) év.

E határidők elmulasztása jogvesztéssel jár.

A jogszabályi jótállás a terméket Önnek közvetlenül értékesítő eladót (forgalmazót) terheli. A 151/2003. (IX. 22.) Kormányrendelet 4. § (2) bekezdése alapján, a jótállási jegy szabálytalan kiállítása vagy a jótállási jegy fogyasztó rendelkezésére bocsátásának elmaradása a jótállás érvényességét nem érinti. A szabálytalanul kiállított jótállási jegy alapján érvényesített igények teljesítése az eladót (forgalmazót) terheli. A Jogszabályi jótállásból eredő jogok érvényesítésének nem feltétele a termék felbontott csomagolásának fogyasztó általi visszaszolgáltatása. Jelen Jótállási jegyben foglaltak a fogyasztónak a törvényből eredő jogait nem érintik.

## **JOGSZABÁLYI JÓTÁLLÁS ALAPJÁN ÉRVÉNYESÍTHETŐ JOGOK**

A jótállási időn belüli meghibásodás esetén a fogyasztó választása szerint

- a) kijavítást vagy kicserélést követelhet, kivéve, ha a választott szavatossági igény teljesítése lehetetlen, vagy ha az a forgalmazónak a másik szavatossági igény teljesítésével összehasonlítva aránytalan többletköltséget eredményezne, figyelembe véve a termék hibátlan állapotban képviselt értékét, a szerződésszegés súlyát és a kellékszavatossági jog teljesítésével a jogosultnak okozott érdeksérelmet;
- b) arányos árleszállítást igényelhet, vagy – ha a forgalmazó a kijavítást vagy a kicserélést nem vállalta, e kötelezettségének megfelelő határidőn belül nem tud eleget tenni, vagy ha a jogosultnak a kijavításhoz vagy kicseréléshez fűződő érdeke megszűnt – elállhat a szerződéstől. Jelentéktelen hiba miatt elállásnak nincs helye.

A forgalmazó – a fogyasztó eltérő rendelkezése hiányában - köteles a terméket nyolc (8) napon belül kicserélni, ha

- a) a Jogsabályi jótállás időtartama alatt a termék első alkalommal történő javításakor megállapítást nyer, hogy a termék nem javítható, vagy
- b) a termék három (3) alkalommal történő kijavítását követően ismét meghibásodik; vagy
- c) a termék kijavítására a kijavítási igény eladóval való közlésétől számított harmincadik (30.) napig nem kerül sor, a harmincnapos határidő eredménytelen elteltétől számítva.

Ha a fentiek szerint a termék cseréjére nincs lehetőség, az eladó (forgalmazó) a fogyasztó által bemutatott, a termék ellenértékének megfizetését igazoló bizonylaton feltüntetett vételárat nyolc (8) napon belül a fogyasztó részére visszatéríti.

A kijavítást vagy kicserélést – a termék tulajdonságaira és a jogosult által elvárható rendeltetésére figyelemmel – megfelelő határidőn belül, a fogyasztó érdekeit kímélve kell elvégezni. A jótállásra kötelezettnak törekednie kell arra, hogy a kijavítás vagy a kicserélés legfeljebb 15 napon belül megtörténjen. Jótállási igényét a fogyasztó közvetlenül az eladónál (forgalmazó) köteles a meghibásodás észlelését követően haladéktalanul bejelenteni. Ha a fogyasztó a termék meghibásodása miatt a vásárlástól (üzembe helyezéstől) számított három munkanapon belül érvényesít csereigényét, az eladó (forgalmazó) nem hivatkozhat aránytalan többletköltségre, hanem köteles a fogyasztási cikket kicserélni, feltéve, hogy a meghibásodás a rendeltetésszerű használatot akadályozza.

A jótállás időtartamán belül jótállási javítási munkákat csak a kijelölt szerviz végezhet, az érvényes Jótállási jegy alapján. Minden jótállás keretén belüli javítás esetén ellenőrizzé a javítási szelvények megfelelő kitöltését. A javítás során a termékbe csak új alkatrész kerülhet beépítésre. Amennyiben a javítást a kijelölt szakműhely nem végzi el, vagy a javítást nem is vállalják, úgy a fogyasztó a terméket a jótállás kötelezettjének költségére máshol is javíttathatja. A javítás költségeinek megtérítéséhez, annak megfelelő számlával történő igazolása szükséges. A dolognak a kicseréléssel vagy a kijavítással érintett részére a jótállási igény újból kezdődik.

## **JÓTÁLLÁSRA VONATKOZÓ KÖZÖS SZABÁLYOK**

Amennyiben a termék (az újként történő első vásárlás időpontjától számítva) a jótállási időn belül a gyártás, vagy a gyártás során nem megfelelő anyag alkalmazása miatt meghibásodik, azt a Jótállási területen belül az importőr hivatalos készülék szerveze térítésmentesen megjavítja, vagy a terméket, vagy hibás alkatrészét kicseréli, amennyiben a hibás alkatrészre a jelen Jótállási jegyben írt feltételek, és korlátozások figyelembevételével a Szerződéses jótállás érvényes. Minden kicserélt termék, illetve alkatrész tulajdonjoga a cserét elvégzőre száll.

Jótállás csak a jótállási időn belül, a hibás termék átadása, valamint a vásárlást bizonyító, a vásárlás dátumát, a modell típusát és az eladó forgalmazó nevét tartalmazó eredeti dokumentum (jótállási jegy, annak hiányában számla vagy nyugta) ezen adattartalmában olvasható és sértetlen bemutatása esetén érvényesíthető. Ellenkező esetben az importőr hivatalos készülék szerveze a díjmentes jótállási szervizszolgáltatást visszautasíthatja.

A jótállás nem érvényes olyan termékre, amelyen a típus- vagy sorozatszámot megváltoztatták, törölték, eltávolították vagy olvashatatlanná tették.

Kérjük a jótállási jegy vásárláskor történő megfelelő kitöltését körültekintően ellenőrizze, a Jótállási jegyet pedig gondosan őrizze meg. Elveszett Jótállási jegy pótlására csak az eladás napjának hitelt érdemlő igazolása (pl. dátummal és bélyegzővel ellátott számla, eladási jegyzék bemutatása) esetén van lehetőség. A jótállási jegyen történt bármilyen javítás, törlés, átírás, vagy valótlan adatok bejegyzése a Jótállási jegy érvénytelenségét vonja maga után.

Kérjük, hogy a termékből eltávolítható adattároló eszközök elvesztésének/meghibásodásának elkerülése végett azokat a termék javításra leadását megelőzően távolítsa el a termékből.

A jótállás nem terjed ki a hibás termék importőrhez, illetve az importőr hivatalos készülék szervizéhez, a nem importőr által megjelölt szállítómányozó által történő szállítással kapcsolatos szállítási költségekre és kockázatra.

Jelen jótállási jegyen megadott termékre a Gyártó további kiegészítő jótállást is nyújt(hat), melynek feltételeit – terméktől függően - a megvásárolt termékhez csatolt Használati Útmutató és/vagy a Gyártó hivatalos honlap tartalmazza. A Fogyasztó a jogszabály alapján kötelező jótállási időn túl a termékkel kapcsolatos jótállási igényét a Gyártó által meghatározott képviseleti pontokon jelezheti.

Jogvita esetén a Fogyasztó a megyei (fővárosi) kereskedelmi és iparkamarák mellett működő békéltető testület eljárását is kezdeményezheti.

#### JÓTÁLLÁS KERETÉBEN VÉGZETT JAVÍTÁSOK/CSERÉK:

Bejelentés dátuma:	Visszaadás dátuma:
Hibajelenség:	Jótállás új határideje:
Új azonosító szám:	Munkalapszám:
(Ph)	Elvégzett javítás/csere:
Bejelentés dátuma:	Visszaadás dátuma:
Hibajelenség:	Jótállás új határideje:
Új azonosító szám:	Munkalapszám:
(Ph)	Elvégzett javítás/csere:
Bejelentés dátuma:	Visszaadás dátuma:
Hibajelenség:	Jótállás új határideje:
Új azonosító szám:	Munkalapszám:
(Ph)	Elvégzett javítás/csere:

Az eladó (jogszabályi jótállás kötelezettje) bélyegzőlenyomata és a Jótállási Jegy kiállítás során eljáró személy aláírása

Vásárló aláírása