

# INFINITON

## LAVADORA



**WM-S72ADX**  
**ean:8445639005958**

La fotografía que aparece en esta página es sólo una referencia. El modelo adquirido puede variar estéticamente del modelo mostrado en esta página.

Antes de utilizar su nuevo producto Infiton, lea atentamente este manual de usuario, a fin de aprender a usar de manera segura y eficiente las funciones que le ofrece este dispositivo.

<b>Información de seguridad</b>	<b>1</b>
<b>Antes de cada lavado</b>	<b>4</b>
<b>Funcionamiento</b>	<b>11</b>
<b>Limpieza y mantenimiento</b>	<b>17</b>

## Ubicación

Antes de instalar este electrodoméstico Infiniton, deberá escoger una ubicación que cumpla los siguientes requisitos:

1. Superficie rígida, seca y nivelada
2. Evite la luz solar directa
3. Ventilación suficiente
4. La temperatura ambiente debe ser superior a 0°C
5. Mantenga el electrodoméstico alejado de cualquier fuente de calor (Cocinas, calderas, radiadores...)
6. Instale el electrodoméstico en un lugar limpio, donde no se acumule suciedad. No obstruya las entradas de aire del producto.

**! ¡ADVERTENCIA!** La estabilidad es importante para evitar que el electrodoméstico se mueva. Asegúrese de que el producto esté nivelado y sea estable. Para que los niveles de vibración y ruido que emite el electrodoméstico al estar en funcionamiento, sean normales, debe colocarse en una superficie firme y nivelada.

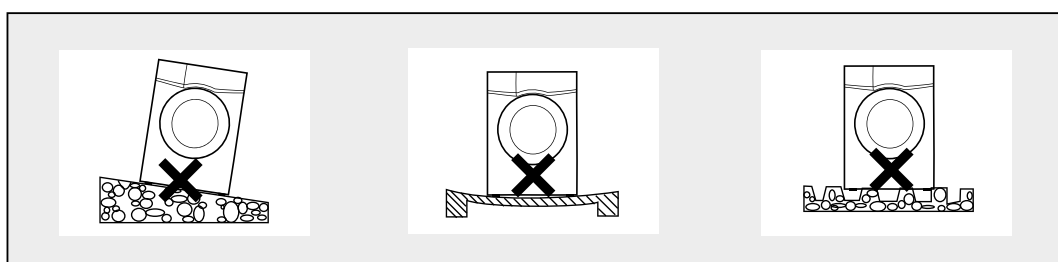

**! ¡ADVERTENCIA!** Asegúrese de que el cable de alimentación no esté atrapado o dañado.

**! ¡ADVERTENCIA!** Asegúrese de mantener las distancias mínimas con respecto a las paredes, tal y como se muestra en la imagen de la derecha.

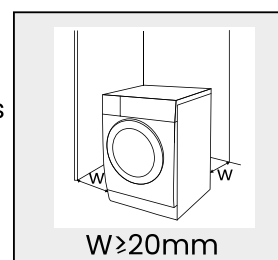

## Transporte

Mueva el electrodoméstico con sumo cuidado. No agarre ninguna parte saliente del producto. La puerta del producto no se puede utilizar bajo ningún concepto como asa para el transporte. Si el electrodoméstico no se puede transportar en posición vertical, puede inclinarse hacia la derecha menos de 30 °.

**! ¡Riesgo de daños y lesiones!** La manipulación inadecuada del aparato puede provocar lesiones.

**! ¡Importante!** El electrodoméstico es muy pesado, por favor, nunca transporte el aparato solo; hágalo siempre con la ayuda de otra persona.

Elimine todos los obstáculos de la ruta de transporte y del lugar de instalación:

- Abra las puertas y retire los objetos que se encuentren en el suelo.

No utilice la puerta abierta como un punto de apoyo.

Retire todos los materiales del embalaje antes de usar el electrodoméstico.

Antes de instalar el producto, verifique que no presente daños visibles desde el exterior. No instale ni utilice el electrodoméstico si está dañado.

No instale el electrodoméstico en una habitación donde exista el riesgo de que se produzcan heladas. A temperaturas cercanas al punto de congelación, es posible que el producto no funcione correctamente. Hay riesgo de daños si se permite que el agua condensada se congele en la bomba y las mangueras.

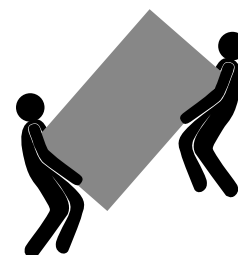

## Retirar los pernos de transporte

Debe quitar todos los pernos de transporte de la parte trasera antes de usar su electrodoméstico por primera vez. De lo contrario, el producto puede producir un movimiento y vibración inusuales, ya que estos pernos de transporte se utilizan para que el tambor del electrodoméstico no sufra daños durante su transporte.

**Nota:** Una vez retirados todos los pernos de transporte, por favor, guárdelos en un lugar seguro para volver a instalarlos en caso de volver a transportar el electrodoméstico.

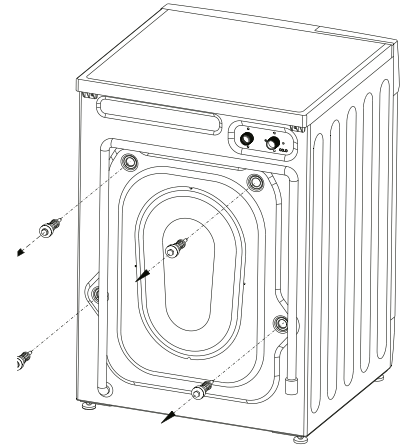

Afloje los pernos de transporte con una llave inglesa.



Retire los pernos, incluidas las piezas de goma, y guárdelos para un posible uso en el futuro



Tape los agujeros con los tapones de goma.

## Nivelar

Una vez que haya situado el electrodoméstico en su lugar habitual de funcionamiento, asegúrese de que está totalmente nivelado. Para ello, deberá ayudarse de un nivel de burbuja. Si el electrodoméstico no estuviera totalmente nivelado, deberá ajustar las patas siguiendo la siguiente figura:



1. Aflojar la contra tuerca
2. Girar el pie hasta que llegue al suelo
3. Ajuste las patas y bloquee las tuercas con la ayuda de una llave inglesa.

## Conexión eléctrica

Este electrodoméstico debe estar conectado con una toma a tierra para su total seguridad. El cable de alimentación de este electrodoméstico está equipado con un enchufe de tres clavijas que se acopla a la toma de corriente estándar de tres clavijas para minimizar la posibilidad de una descarga eléctrica. No corte ni retire, bajo ninguna circunstancia, la tercera clavija de conexión a tierra del cable de alimentación suministrado. Este aparato necesita una toma de corriente estándar de 220-240V-50/60Hz con conexión a tierra de tres clavijas. El cable debe estar asegurado detrás del electrodoméstico y no debe dejarse expuesto o colgando, evitando así, accidentes y/o lesiones. Nunca desenchufe el electrodoméstico tirando del cable de alimentación. Agarre siempre el enchufe con firmeza y tire hacia afuera. No utilice un cable de extensión con este aparato. Si el cable de alimentación es demasiado corto, solicite a un electricista o a un técnico calificado que instale una toma de corriente cerca del electrodoméstico. El uso de un cable de extensión puede afectar negativamente el rendimiento de la unidad.

## Conexión del suministro de agua

Para evitar fugas de agua, por favor, lea atentamente estas instrucciones.

**! ¡ADVERTENCIA!** No retuerza, aplaste ni modifique la manguera suministrada para la entrada de agua en el electrodoméstico.

1. Conecte la manguera del suministro de agua a la válvula de entrada de agua y al grifo de agua fría.
2. Apriete todas las tuercas de las mangueras a mano. Jamás utilice una herramienta para apretar las tuercas.

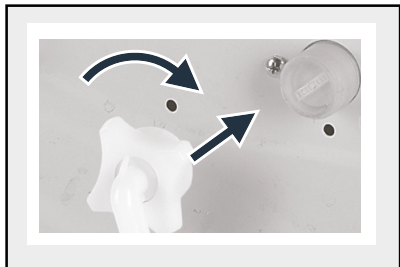

**! ¡IMPORTANTE!** Los modelos con una sola toma de agua no deben conectarse al grifo del agua caliente. De hacerlo, las prendas introducidas en el electrodoméstico sufrirían daños o bien, puede llegar a causar un fallo general en el electrodoméstico.

Cuando haya terminado de realizar la conexión de las tomas de agua, por favor, preste especial atención a comprobar si hay fugas en los puntos de conexión, abriendo los grifos al máximo.

Si se aprecia una fuga, cierre el grifo y retire la tuerca. Vuelva a colocar la tuerca cuidadosamente tras comprobar el sello.

**Nota:** No utilice mangueras de agua viejas o usadas en su nueva lavadora, ya que podrían ocasionar la aparición de manchas en sus prendas.

## Conexión de la manguera de drenaje

El extremo de la manguera de desagüe debe conectarse directamente al desagüe o al fregadero.

**! ¡ADVERTENCIA!** No retuerza ni alargue la manguera de desagüe; de lo contrario, podría dañarla debido a posibles pérdidas de agua.

Si la manguera de desagüe se sale de su alojamiento durante la evacuación del agua, su hogar podría inundarse y usted podría sufrir quemaduras debido a las altas temperaturas que alcanza el agua durante el proceso de lavado. Fije la manguera de desagüe de forma segura para evitar estas situaciones y garantizar que los procesos de toma y evacuación de agua sucedan de forma segura.

Hay dos formas de colocar el extremo de la toma de la manguera de desagüe:

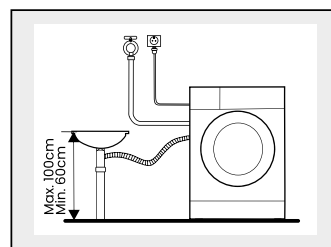
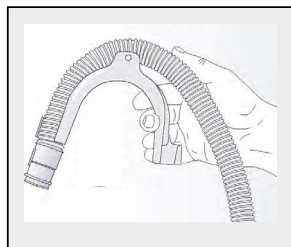

**Opción 1.** Colocando el extremo de la manguera de desagüe en el fregadero, ayudándose de la abrazadera suministrada, tal y como se ilustra en la imagen.

**Opción 2.** Conecte directamente el extremo de la manguera de desagüe directamente a la toma del desagüe del fregadero, tal y como se ilustra en la imagen.

**Nota:** En el caso de que conecte la manguera de desagüe como la opción 1, Para evitar el reflujos de agua sucia al interior de la lavadora y facilitar el desagüe, no sumerja el extremo de la manguera en el agua sucia ni la inserte en el desagüe más de 15 cm.

## Seguridad general

Por su seguridad y para garantizar el uso correcto, antes de instalar y utilizar el dispositivo por primera vez, lea atentamente este manual del usuario, incluidos sus consejos y advertencias. Para evitar errores y accidentes innecesarios, es importante asegurarse de que todas las personas que usan el aparato estén completamente familiarizadas con su funcionamiento y características de seguridad. Guarde estas instrucciones y asegúrese de que permanezcan con el dispositivo si se mueve o se vende, para que todos los que lo usen durante toda su vida útil estén informados adecuadamente sobre el uso y la seguridad del dispositivo.

Para la seguridad de la vida y la propiedad, mantenga las precauciones de estas instrucciones del usuario, ya que el fabricante no es responsable de los daños causados por la omisión.

## Seguridad de niños y personas vulnerables

- Este dispositivo puede ser utilizado por niños a partir de 8 años y personas con capacidades físicas, sensoriales o mentales reducidas o por falta de experiencia y conocimiento si se les ha dado supervisión o instrucciones sobre el uso del dispositivo de manera segura y entienden el peligro involucrado.
- Los niños de a 8 años de edad pueden cargar y descargar este aparato.
- Los niños deben ser supervisados para asegurarse de que no jueguen con el aparato.
- Los niños no deben realizar la limpieza y el mantenimiento del usuario a menos que tengan una edad de 8 años o más y estén supervisados.
- Mantenga todos los envases lejos de los niños. Existe riesgo de asfixia.
- Si está desechando el aparato, saque el enchufe de la toma de corriente, corte el cable de conexión (lo más cerca que pueda del aparato) y retire la puerta para evitar que los niños sufran una descarga eléctrica se caigan o se cierren.

## Conexiones eléctricas

- Asegúrese de que el cable de alimentación no quede atrapado por el electrodoméstico, ya que podría dañarse.
- Conecte el equipo a una toma de corriente con conexión a tierra protegida por un fusible que cumpla con los valores de la tabla "Especificaciones técnicas".
- La instalación de la toma de tierra debe ser realizada por un electricista cualificado.
- Asegúrese de que la máquina está instalada de acuerdo con la normativa local.
- Las conexiones de agua y eléctricas deben ser realizadas por un técnico cualificado de acuerdo con las instrucciones del fabricante y las normas de seguridad locales.

**! ¡ADVERTENCIA!** No utilice varios enchufes o alargadores.

**! ¡ADVERTENCIA!** El producto no debe tener un dispositivo de conmutación externo, como un temporizador o conectado a un circuito que se encienda y apague regularmente.

**! ¡ADVERTENCIA!** No desconecte el enchufe de la toma de corriente si hay gases inflamables cerca.

**! ¡ADVERTENCIA!** No extraiga nunca el enchufe con las manos mojadas.

**! ¡ADVERTENCIA!** Tire siempre del enchufe, no del cable.

**! ¡ADVERTENCIA!** Desenchufe siempre el producto si no se está utilizando.

## Desembalaje del producto

**¡ADVERTENCIA!** El material de embalaje (por ejemplo, películas, espuma de poliestireno) puede ser peligroso para los niños.

¡Existe riesgo de asfixia! Mantenga todos los envases fuera del alcance de los niños.

1. Retire la caja de cartón y el embalaje de espuma de poliestireno.
2. Levante la lavadora y retire el embalaje de la base.
3. Asegúrese de retirar la espuma triangular pequeña (A) junto con el embalaje inferior. De lo contrario, coloque la unidad sobre una superficie lateral y extráigala manualmente.
4. Quite la cinta que sujeta el cable de alimentación y la manguera de drenaje.
5. Retire la manguera de entrada del tambor.

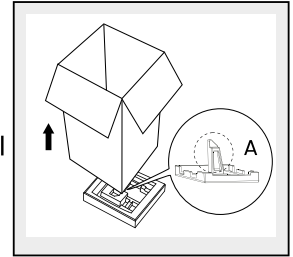

## Retirar los pernos de transporte

Debe quitar todos los pernos de transporte de la parte trasera antes de usar su electrodoméstico por primera vez. De lo contrario, el producto puede producir un movimiento y vibración inusuales, ya que estos pernos de transporte se utilizan para que el tambor del electrodoméstico no sufra daños durante su transporte.

**Nota:** Una vez retirados todos los pernos de transporte, por favor, guárdelos en un lugar seguro para volver a instalarlos en caso de volver a transportar el electrodoméstico.

## Servicio

- Cualquier trabajo eléctrico que se requiera para realizar el servicio técnico del aparato debe ser realizado por un electricista calificado o una persona competente.
- Este producto debe ser reparado por un Centro de Servicio autorizado, y solo deben usarse repuestos originales.

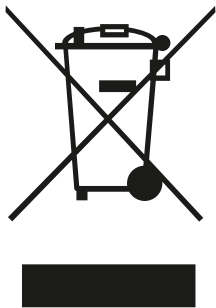

Este símbolo en el producto o en su embalaje indica que este producto no puede ser tratado como basura doméstica. En su lugar, debe llevarse al punto de recogida apropiado para el reciclaje de equipos eléctricos y electrónicos.

Al asegurarse de que este producto se elimine correctamente, ayudará a prevenir posibles consecuencias negativas para el medio ambiente y la salud humana, que de otro modo podrían ser causadas por el manejo inadecuado de los desechos de este producto.

Para obtener información más detallada sobre el reciclaje de este producto, comuníquese con las autoridades locales, el servicio de eliminación de desechos domésticos o la tienda donde adquirió el producto.

## Materiales de embalaje

Los materiales con el símbolo  son reciclables. Deseche el embalaje en un contenedor de recogida adecuado para reciclarlo.

## Eliminación del aparato

1. Desconecte el enchufe de la toma de corriente.
2. Cortar el cable de alimentación y desecharlo.

### Antes del primer ciclo de lavado

Le recomendamos encarecidamente que antes de iniciar por primera vez un ciclo de lavado, elimine el agua residual que puede quedar en la lavadora, resultado de las pruebas y controles de calidad que realiza el fabricante. Desde Infiniton le recomendamos que inicie un ciclo de lavado corto son ropa.

Para ello:

1. Abra el grifo de entrada de agua a la lavadora.
2. Cierre la puerta.
3. Ponga un poco de detergente, aproximadamente 30ml. En el compartimento del detergente.
4. Seleccione e inicie un programa corto.

### Antes de cada lavado

La temperatura ambiente de la lavadora debe oscilar entre 5 - 40°C. Si se usa por debajo de 0°C, la válvula de entrada y el sistema de drenaje pueden congelarse y producir daños en el electrodoméstico. Si la lavadora se instala en condiciones en las que haya riesgo de congelación, debe instalarse inmediatamente en una nueva localización en la que la temperatura ambiente sea superior a 5°C, para garantizar de esta manera que las mangueras de suministro de agua y de drenaje se puedan descongelar antes de su uso.

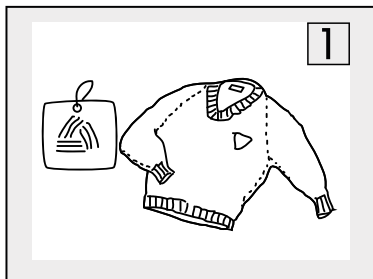

Revise las etiquetas de cuidado de la ropa.

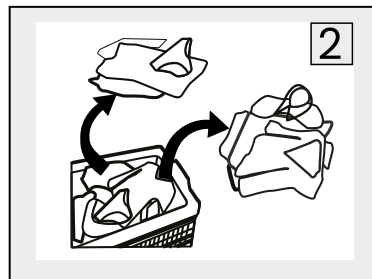

Clasifique la ropa según el color y el tipo de tejido.

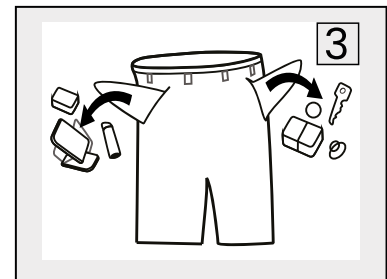

Saque todos los artículos que puedan contener los bolsillos de la ropa.

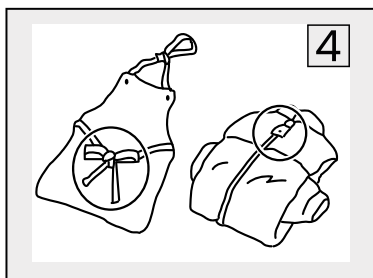

Cierre las cremalleras, botones y ganchos. Los cinturones y lazos sueltos deben atarse.

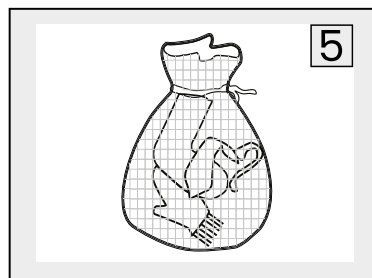

Coloque las prendas pequeñas (medias, cinturones...) Y prendas con ganchos (sujetadores) en una bolsa de tela especial.

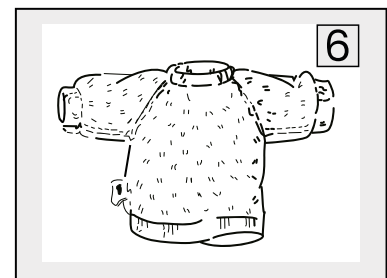

Lave las prendas de pelo largo y que sean susceptibles de hacer bolitas, del revés.

**!ADVERTENCIA!** No introduzca en la lavadora prendas de ropa que hayan estado en contacto con sustancias combustibles o inflamables como cera, aceite, pintura, gasolina, alcohol, queroseno y otros materiales inflamables.

**!ADVERTENCIA!** Lavar prendas sueltas puede crear un desequilibrio en el tambor. Lave siempre más de una prenda para que el centrifugado se produzca sin problemas.

**Nota:** Consulte las etiquetas de cuidado de la ropa y las instrucciones de uso del detergente antes de lavar. Utilice un detergente que no haga espuma o que produzca menos espuma, adecuado para lavar a máquina correctamente.

## Etiquetas de cuidado de la ropa











Los siguientes iconos proporcionan las instrucciones de cuidados para cada prenda. La etiqueta de la prenda contiene símbolos para lavado, blanqueado, secado y planchado, o para limpieza en seco si fuera necesario. Siga las indicaciones de la etiqueta para prolongar la vida de la prendas y reducir los problemas de lavado.

### Lavado

-  Lavado por ebullición a 95°C
-  Lavado de color a 60°C
-  Lavado de color y delicado a 60°C
-  Lavado de color a 40°C
-  Lavado suave a 40°C
-  Lavado muy suave a 40°C
-  Lavado delicado a 30°C
-  Lavado delicado suave a 30°C
-  Lavado delicado muy suave a 30°C
-  Lavado a mano
-  No lavar





**Nota:** El número que aparece en el dibujo especifica la temperatura máxima de lavado en grados Celsius que no se debe superar.

### Secado

-  Secado en tambor/secado a 80°C normal
-  Secado en tambor/secado a 60°C suave
-  No secar en secadora
-  Secado en línea
-  Secado en línea por goteo
-  Secado en plano
-  Secado en plano por goteo
-  Secado en línea a la sombra
-  Secado en línea a la sombra por goteo
-  Secado en horizontal a la sombra
-  Secado en horizontal a la sombra por goteo



**Nota:** Los puntos indican el nivel de secado de la secadora y las líneas indican el tipo y la posición del secado.

### Planchado

-  Planchado a una temp. Máx. De 200°C
-  Planchado a una temp. Máx. De 150°C
-  Planchado a una temp. Máx. De 100°C
-  No planchar

**Nota:** Los puntos indican los rangos de temperatura de planchado (regulador, vapor, planchas de viaje y máquinas de planchado)

### Lejía

-  Cualquier tipo de lejía
-  Solo oxígeno blanqueador
-  No usar lejía

**Nota:** No utilice cantidades de detergente superiores a las recomendadas por el fabricante del producto.

**Nota:** Utilice productos quitamanchas y lejías antes del ciclo de lavado y solo cuando sea necesario.

**Nota:** Ahorre agua y electricidad cargando siempre la lavadora al máximo (la cantidad exacta de ropa depende del programa que se utilice).

## Antes de cada lavado

### Preparar la colada

El primer paso a seguir antes de iniciar el proceso de lavado será separar la ropa de la siguiente manera:

- **Tipo de tejido.** Prestar atención a la etiqueta de la ropa:

Algodón, fibras mixtas, tejidos delicados, sintéticos, lana y prendas que se lavan a mano.

- **Color**

Separe la ropa de color y blanca. Lave la ropa de color nueva por separado.

- **Cargar la ropa en la lavadora**

Lave la ropa de diferentes tamaños en la misma carga, distribuyendo toda la colada de forma uniforme en el interior del tambor, mejorando así la eficiencia del lavado.

- **Ropa delicada**

Lave las prendas pequeñas (medias de nylon, cinturones...) Y prendas que contengan cualquier tipo de gancho, como por ejemplo, sujetadores, en una bolsa de tela o una funda de almohada con cremallera. En el caso de que quiera lavar cortinas, quite siempre las anillas y enganches.

- **Vacíe todos los bolsillos**

Las monedas, los cierres de seguridad... Pueden dañar la ropa y el interior del electrodoméstico.

- **Cierres**

Cierre las cremalleras, botones y ganchos. Los cinturones y los lazos sueltos deben atarse.

- **Eliminar manchas difíciles**

Manchas como el huevo, sangre, leche, café, pueden quitarse con la ayuda de un producto que se debe de aplicar a la zona manchada antes de introducir en el interior de la lavadora. También se puede añadir quitamanchas en el dispensador del detergente.

- **Tintes**

Utilice sólo tintes adecuados para su uso en lavadoras y siga atentamente las instrucciones del fabricante. Hay partes de la lavadora que pueden mancharse con los tintes.

- **Introducir la colada en el interior de la lavadora**

### Añadir detergentes y aditivos

Utilice detergentes con poca espuma y sean eficientes en lavadoras de carga frontal.

La elección del detergente dependerá de:

tipo de tejido (algodón, seda, tejidos mixtos, lana...), Color, temperatura de lavado y los grados y tipos de suciedad.

#### Dispensador de detergente (normal)

- I Prelavado
- II Detergente
- ☼ Suavizante
- ⊞ Presionar este botón para extraer el dispensador

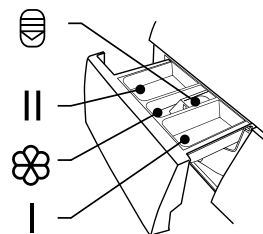

**Nota:** Solo es necesario añadir detergente en el "compartimento I" después de seleccionar la función de prelavado.

#### Dispensador automático de detergente *AutoDosing* (Si lo tiene)

- ☞ Compartimento de detergente
- ☼ Compartimento de suavizante
- ☼ Compartimento de detergente en polvo

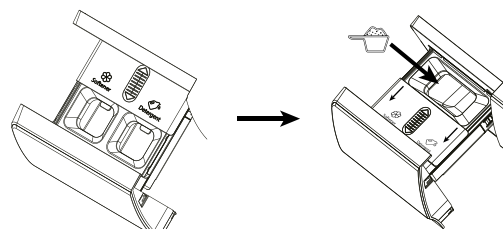

## Recomendaciones para un buen uso del detergente

Detergente recomendado	Ciclos de lavado	Temp. De lavado	Tipo de tejido
Uso intensivo con agentes blanqueadores y abrillantadores ópticos.	Algodón, ECO 40-60, Mix, Vaqueros, Intensivo.	20/30/40/60	Ropa blanca hecha de algodón o lino a prueba de ebullición.
Detergente de color sin blanqueador ni abrillantadores ópticos.	Algodón, ECO 40-60, Mix, Vaqueros, Intensivo.	Frío/20/30/40	Ropa de color hecha de algodón o lino.
Detergente de color o suave sin abrillantadores ópticos.	Sintético.	Frío/20/30/40	Prendas de colores hechas de fibras de fácil cuidado o materiales sintéticos.
Detergente de lavado suave.	Sintético	20/30	Prendas delicadas, seda, viscosa.
Especial para lana.	Lana	20/30	Lana

**Nota:** El detergente o aditivo se puede diluir en un poco de agua antes de verterlo en el dosificador de detergente, para evitar que su entrada se bloquee y provoque un desborde de agua. Elija el tipo de detergente adecuado para obtener un rendimiento óptimo de lavado y un consumo mínimo de agua y energía. Para lograr el mejor resultado, es importante una dosificación adecuada de detergente.

Utilice una cantidad reducida de detergente si el tambor no está completamente lleno.

Ajuste siempre la cantidad de detergente a la dureza del agua, si el agua del grifo es blanda, use menos detergente. Dosifique de acuerdo con lo sucia que esté su ropa, la ropa menos sucia requiere menos detergente.

Los siguientes síntomas son un signo de sobredosis de detergente:

- Formación de espuma.
- Malos resultados de lavado y aclarado.

Los siguientes síntomas son un signo de una dosis insuficiente de detergente:

- Ropa gris.
- acumulación de depósitos de cal en el tambor, el elemento calefactor y/o la ropa.

### Observaciones:

Las manchas blancas en tejidos oscuros están causadas por compuestos insolubles que se utilizan actualmente en algunos detergentes en polvo sin fosfatos. Si esto ocurre, sacuda o cepille el tejido, o bien, utilice detergentes líquidos. Utilice solo detergentes y aditivos específicamente fabricados para lavadoras de uso doméstico.

Cuando utilice productos descalcificadores, tintes o lejías durante el prelavado, asegúrese de que son aptos para lavadoras de uso doméstico. Los descalcificadores pueden contener componentes que pueden dañar su lavadora. No utilice disolventes (aguarrás, bencina...). No lave tejidos que hayan sido tratados con disolventes o líquidos inflamables.

### Dosificación:

Siga atentamente las recomendaciones de dosificación del fabricante del detergente.

Dependerá de:

- Grado y tipo de suciedad.
- Cantidad de colada. Siga las instrucciones del fabricante de detergente para cargas completas; media carga: 3/4 de una carga completa; carga mínima (1Kg. aprox.): 1/2 de una carga completa.
- La dureza del agua en su zona. El agua blanda requiere menos detergente que el agua dura.

### Girar y listo

Normalmente las lavadoras traen docenas de programas, en Infiniton también, pero la realidad es que sólo solemos usar 3 de ellos. Sintético, algodón y 30/40 grados. Por eso, simplificar las cosas es pensar en el cliente.

Os aseguramos que nuestros mayores agradecerán la eficacia y la simplicidad, pon el Easy Play en tu vida. Gira la rueda, dale al play y listo. Tu ropa se lavará a la perfección en función del tiempo que tengas disponible.



### ¿Qué es la tecnología Easy play?

Os presentamos las lavadoras Infiniton más sencillas de usar. Las lavadoras Infiniton con tecnología Easy Play son en esencia, la solución para hacer la colada rápido y de forma óptima.

En Infiniton tenemos una filosofía clara; la tecnología debe estar al alcance de todos para mejorar nuestras vidas. Un bien accesible y no exclusivo.

### Easy Play, un juego de niños

Con la tecnología Easy Play de las lavadoras Infiniton, hacer la colada será más fácil que nunca. Esta tecnología ayuda a programar la lavadora de forma intuitiva para que no tengas problemas en tu día a día. Selecciona la temperatura y el tipo de tejido en función de la ropa que vayas a lavar, de esta forma te aseguras que tu ropa quede perfecta.

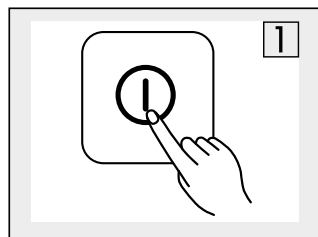

Encender

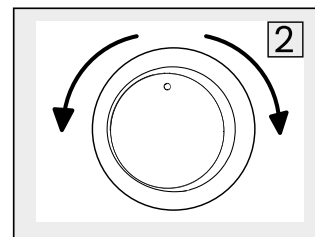

Selecciona el programa adecuado

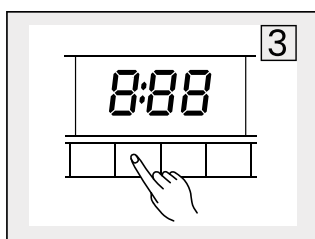

Seleccione la función o mantenga la configuración predeterminada

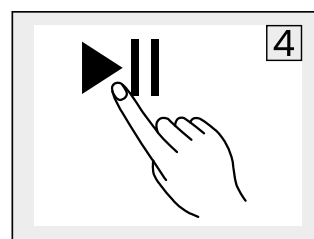

Presione Inicio/Pausa para iniciar el programa

### ¿Por qué el Easy Play es tan importante?

Infiniton simplifica tu vida con nuestras lavadoras. Estas lavadoras desarrollan la mejor tecnología para hacerte la vida mucho más fácil.

Hacer la colada ha dejado de ser una tarea pesada. Haz Easy Play y dedica tu tiempo a cosas realmente importantes, estas lavadoras no sólo cuidan tu ropa más delicada, protegen también los tejidos y texturas de uso más cotidiano.

### Descripción del producto

Debido a las innovaciones tecnológicas, es posible que la descripción del producto que aparece en este manual no coincida completamente con su electrodoméstico. Las informaciones más detalladas corresponden al producto final.

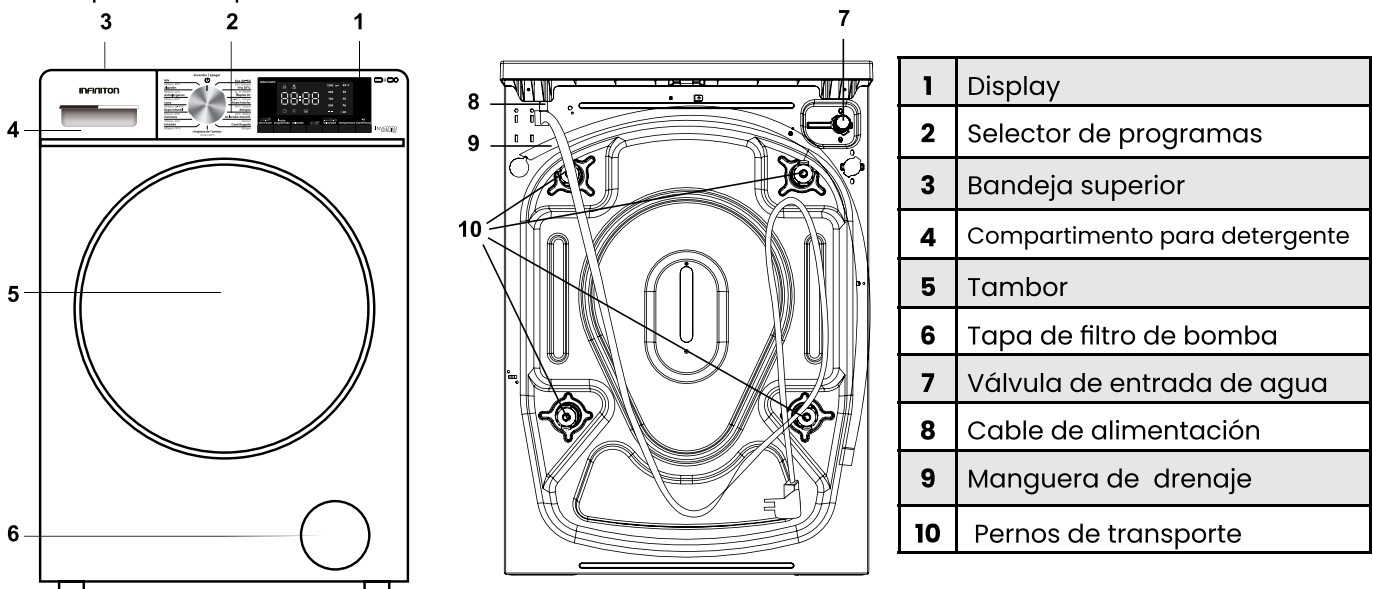

<b>Dimensiones del producto (alto x ancho x profundo)</b>	600x465x847mm
<b>Capacidad máxima de carga (Kg)</b>	7
<b>Tensión y frecuencia nominal</b>	220-240V ~ 50Hz
<b>Peso neto (Kg)</b>	50
<b>Potencia total (W)</b>	2000
<b>Presión de agua (Mpa)</b>	Máxima (1Mpa) Mínima (0.03Mpa)
<b>Número de programas</b>	16
<b>Revoluciones de centrifugado (rpm)</b>	1200

### Descripción del panel de control

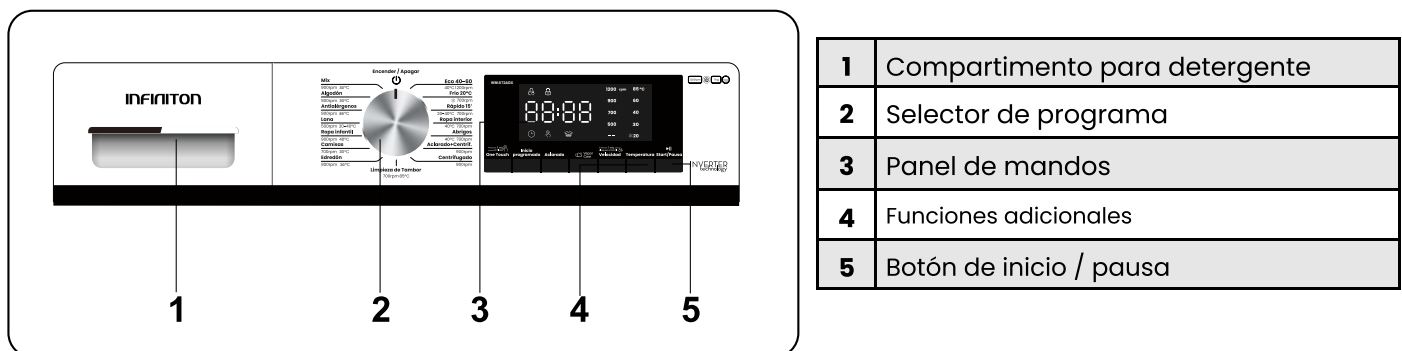

### Selector de programa

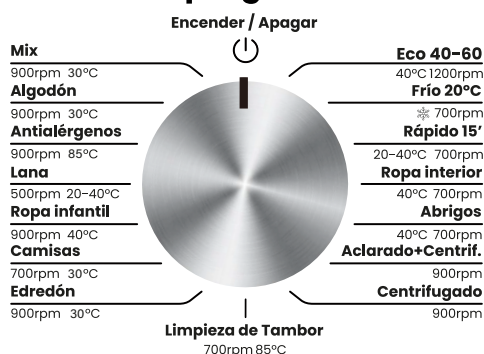

- Para seleccionar el programa deseado, gire el selector de programa en el sentido de las agujas del reloj o en sentido contrario hasta que el marcador del selector de programa se encuentre en el programa que desee.
- Asegúrese de que el selector de programa esté colocado en el programa que desee.

Panel de mandos

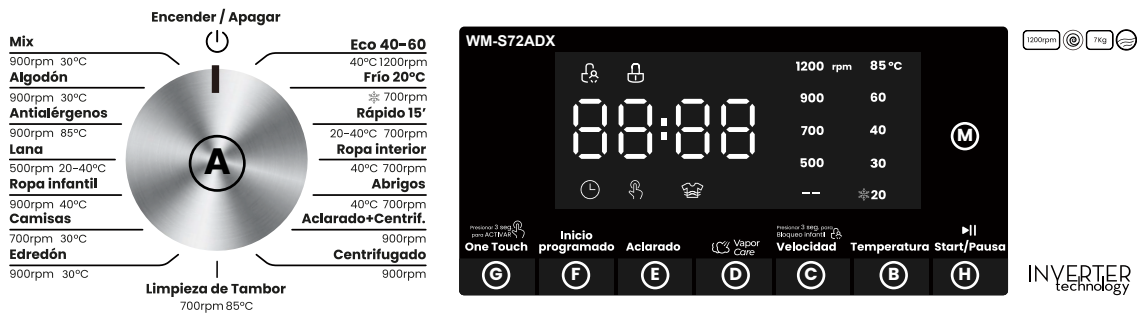

Sistema de equilibrio de la carga

La lavadora tiene un sistema de detección automática de carga. En el proceso de centrifugado, si la ropa se distribuye de manera desigual, la lavadora nivelará y ajustará la ropa hasta que se distribuya uniformemente antes del centrifugado. Si la ropa no se puede distribuir uniformemente dentro del tiempo especificado, la lavadora no girará para evitar fuertes vibraciones. Verificar si la ropa está anudada o enredada y seleccionar el programa “Centrifugado” después de reorganizar la ropa. Con cargas mínimas de ropa es posible que la máquina no complete el proceso de centrifugado debido a la protección del equilibrio. Lave las prendas grandes y pequeñas juntas tanto como sea posible para que sea más fácil soltarlas de manera uniforme y completar el proceso de centrifugado sin problemas.

<b>A</b>	Selector de programa
<b>B</b>	Selector de temperatura
<b>C</b>	Ajuste de velocidad de centrifugado (RPM)
<b>D</b>	Función Vapor Care
<b>E</b>	Aclarado extra
<b>F</b>	Inicio programado
<b>G</b>	One Touch (pulsar 3s. para activar)
<b>H</b>	Inicio / Pausa
<b>M</b>	Display LED*

Debido a los diferentes tipos y materiales de la ropa, el sistema automático de ajuste y equilibrio de la lavadora puede nivelar y ajustar la ropa varias veces para prolongar el tiempo de centrifugado. Este es un fenómeno normal, no un fallo.

\*El panel LED muestra el inicio en diferido de lavado (si se hubiese establecido), temperatura seleccionada, la velocidad de centrifugado. Se muestra “--” una vez finalizado el programa seleccionado.

Selector de temperatura

Presione el botón para cambiar la temperatura del agua en el ciclo seleccionado. En el display se muestran cinco valores de temperatura. Cuando se selecciona un valor de temperatura, la luz indicadora del valor de temperatura correspondiente se ilumina en pantalla.

Si todas las luces indicadoras están apagadas, indica que la lavadora solo usa agua fría en el ciclo seleccionado.

Ajuste de velocidad de centrifugado (RPM)

Presione el botón para cambiar la velocidad de centrifugado para el ciclo actual. En el display se muestran cinco valores de velocidad de centrifugado. Cuando se selecciona un valor de velocidad, la luz indicadora del valor de la velocidad de centrifugado correspondiente se ilumina en pantalla.

Si todas las luces indicadoras están apagadas, indica que la lavadora no centrifuga después del proceso de drenaje final en ese programa.

Bloqueo infantil

Cuando el ciclo está en marcha, si desea activar el bloqueo del panel de control, mantenga presionado durante 3 segundos el botón de VELOCIDAD.

Silenciar los avisos

Mantenga presionado el botón VELOCIDAD y el botón ONE TOUCH juntos al mismo tiempo durante al menos 3 segundos.

**Vapor Care** 

Pulse este botón para esterilizar la ropa. Es ideal para los programas ANTIALÉRGICOS y ROPA INFANTIL. No coloque las manos sobre la puerta ni abra el cajón de detergente cuando active esta función.

**Aclarado extra** 

Pulse el botón para añadir un nivel de aclarado extra en el programa seleccionado. Los distintos niveles de aclarado extra aparecerán en el display

**Inicio programado** 

Presione para configurar el tiempo de finalización del ciclo de lavado (Fin en diferido) en incrementos de una hora hasta un máximo de 24h. Después de seleccionar el programa de lavado deseado pero antes de pulsar el botón de INICIO/PAUSA, presione el botón de INICIO PROGRAMADO hasta que se muestre la hora deseada.

**Nota:** La duración del ciclo está incluida en el ajuste del inicio programado.

Aquí hay un ejemplo de un tiempo de ciclo de 1 hora: 30 minutos y un tiempo de finalización programada de 8 horas. Se muestra 8 h y cuenta atrás (aproximadamente 6 h: 30 min) hasta que comienza el ciclo de lavado (a las 1 h: 30 min) luego se muestra la duración del ciclo 1: 30 y se inicia. Tiempo total: aproximadamente 8 horas.

Para cancelar el inicio programado: gire el selector de programas para restablecer el ciclo de lavado. Una vez activado, aparecerá una cuenta regresiva en el display.

**Notas importantes:**

- En algunos programas de lavado es posible que esta función no esté disponible.
- La hora de finalización del ciclo de lavado puede ser diferente de la hora que se muestra en el display según la presión del suministro de agua, el drenaje, el tipo de ropa, la temperatura del agua y otras condiciones.

**One Touch** 

Pulse para configurar la función ONE TOUCH en el ciclo de lavado actual. En esta función, el ciclo de lavado puede detectar de manera inteligente el peso de la ropa y combinar diferentes tiempos y temperaturas de lavado para realizar un lavado lo más eficiente posible. Una vez activada esta función, se mostrará "AUTO" en el display y seguidamente se iniciará el programa.

Para activar esta función puede hacerlo de tres maneras diferentes:

- Cuando la lavadora esté APAGADA, mantenga presionado el botón ONE TOUCH durante al menos 3 segundos, la lavadora ejecutará el ciclo de lavado inteligente directamente, con la luz indicadora de ONE TOUCH iluminada.
- Cuando la lavadora esté ENCENDIDA, mantenga presionado el botón ONE TOUCH durante al menos 3 segundos, la lavadora ejecutará el ciclo de lavado ONE TOUCH directamente, con el indicador ONE TOUCH encendido.
- Cuando la lavadora esté ENCENDIDA, presione brevemente el botón ONE TOUCH y su luz indicadora se encenderá, luego presione el botón INICIO/PAUSA y la lavadora ejecutará el ciclo de lavado ONE TOUCH.

**Inicio/Pausa**

Presione prolongadamente el botón para uniciar un ciclo de lavado. Una vez que el ciclo ha comenzado, si desea pausar el ciclo actual, mantenga presionado el botón nuevamente.

Si el indicador **BLOQUEO DE PUERTA (Door Lock)** no está iluminado, la puerta puede estar abierta, puede agregar o sacar ropa. Para iniciar el ciclo de lavado desde el punto en que se interrumpió, presione el botón nuevamente.

**Display LED**

Tiempo restante del ciclo de lavado



Hora de finalización del programa en inicio programado.



Duración aproximada del ciclo de lavado



Niveles de aclarado extra



Código de error



**Añadir ropa durante la ejecución de un programa**

Cuando el programa se está ejecutando, mantenga presionado el botón INICIO/PAUSA para pausar la máquina, abrir la puerta y añadir ropa. Una vez completada la operación, cierre la puerta, mantenga presionado de nuevo el botón INICIO/PAUSA, y la máquina continuará funcionando.

**Nota:** Si el nivel del agua o la temperatura del agua en el tambor es demasiado alta, la luz indicadora de bloqueo de la puerta se encenderá. La puerta no se podrá abrir y la función no se podrá usar.

**Ciclos de lavado especiales**

**Ropa Infantil**

Se trata de un ciclo diseñado para la suciedad típica de la ropa infantil que elimina eficazmente cualquier resto de detergente residual.

**Edredón**

Es un ciclo dedicado especialmente para lavar edredones de plumas individualmente (cuyo peso no debe exceder los 2,0 kg), cojines o prendas acolchadas con plumón de ganso o sintético.

Recomendamos que el plumón se coloque en la boca del tambor con los bordes doblados hacia dentro (ver figura) y que no se utilice más de 3/4 del volumen total de la cuba.

Para lograr los mejores resultados, recomendamos que se use un detergente líquido y se coloque dentro del cajón dispensador de detergente.

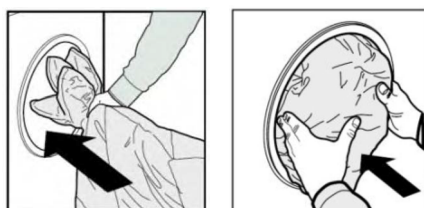

**Lana**

Es un ciclo dedicado especialmente para tejidos fabricados con lana. La temperatura del agua no debe superar los 40°C. Utilice detergentes especiales para lana y no exceda de 1Kg de ropa.

Tabla de programas

Programa	Temp. Lavado (°C)	Centrif. (rpm)	Carga máx. De ropa	Tipo de detergente			Tipo de ropa
				Detergentes		Suavizante	
				Univ.	Esp.		
<b>Mix</b>	*30-20-40-60-NO	*900-500-700-1200-NO	7	L/P	---	O	Para tejidos mixtos, p. algodón, lino y fibras sintéticas.
<b>Algodón</b>	*30-20-40-60-NO	*900-500-700-1200-NO	7	L/P	---	O	Para prendas diarias de algodón, lino y mezclas de algodón.
<b>Antialérgenos</b>	*85-60-NO	*900-500-700-1200-NO	3	L/P	---	O	Para prendas que necesiten eliminar ácaros y alérgenos.
<b>Lana</b>	20-30-40-NO	*500-700-NO	1	---	L/P	O	Para prendas lavables a máquina de lana y mezcla de lana.
<b>Ropa infantil</b>	*40-20-30-60-85-NO	*900-500-700-NO	5	L/P	L	O	Suciedad típica de las prendas infantiles que elimina eficazmente los restos de detergente residual.
<b>Camisas</b>	*30-20-40-60-NO	*700-500-900-NO	3	L/P	L	O	Para camisas y blusas.
<b>Edredón</b>	*30-20-40-60-NO	*900-500-700-1200-NO	6	L/P	---	O	Para prendas grandes como mantas, cortinas y colchas.
<b>Eco 40-60</b>	*40	1200	7	L/P	---	O	Programa de prueba de eficiencia energética.
<b>Frío 20°C</b>	20-30-NO	*500-700-900-NO	2	L/P	---	O	Para pequeñas cantidades de ropa que son fáciles de desteñir.
<b>Rápido 15'</b>	20-30-40-NO	*700-500-900-NO	1	L/P	---	O	Para poca carga de prendas con poca suciedad.
<b>Ropa interior</b>	*40-20-30-60-NO	*700-500-900-NO	5	L/P	L	O	Para ropa interior.
<b>Abrigos</b>	*40-20-30-NO	*700-500-900-NO	2	---	L/P	O	Para chaquetas de plumón aptas para lavar a máquina.
<b>Aclarado y centrifugado</b>	---	*900-500-700-1200-NO	7	---	---	O	Combina un aclarado y centrifugado para cargas que requieren un ciclo de aclarado extra. Utilícelo también para cargas que solo requieran de un aclarado.
<b>Centrifugado</b>	---	*900-500-700-1200-NO	7	---	---	---	Este ciclo usa un centrifugado para acortar los tiempos de secado de telas pesadas o artículos de cuidado especial lavados a mano.
<b>Limpieza de tambor</b>	*85	*700	--	---	---	---	Limpie el tambor eliminando la suciedad y las bacterias. Asegúrese de que el tambor esté vacío.
<b>One Touch</b>	30-40-NO	*900	5	L/P	---	O	Ciclo especial que se activa presionando el botón ONE TOUCH.

NOTA: LA DURACIÓN DEL PROGRAMA PUEDE VARIAR EN FUNCIÓN DEL VOLUMEN DE CARGA, EL AGUA DEL SUMINISTRO, LA TEMPERATURA AMBIENTAL Y LAS FUNCIONES ADICIONALES SELECCIONADAS.

(\*) La temperatura del agua de lavado del programa es la predeterminada de fábrica.

(\*) La velocidad de centrifugado del programa es la predeterminada de fábrica.

L=detergente en gel/líquido P=detergente en polvo O=Opcional ---=No

Si usa detergente líquido, no se recomienda activar el tiempo de retardo.

Siga la dosis recomendada en el paquete de detergente líquido o en polvo.

Recomendamos utilizar: Detergente en polvo de 20 -e a 80 -e Detergente de lana de 20 -e a 40 -e

### Consejos para ahorrar energía

- Los programas más eficientes en cuanto al consumo de energía son en general aquellos que funcionan a temperaturas más bajas y de mayor duración.
- Cargar la lavadora doméstica hasta la capacidad indicada por el fabricante para cada programa ayudará a ahorrar energía y agua.
- La duración del programa, el consumo de energía y los niveles de consumo de agua pueden variar en función del peso y el tipo de carga del lavado, las funciones adicionales seleccionadas, el agua y la temperatura ambiente.
- Se recomienda utilizar detergente líquido para los programas de lavado a baja temperatura. La cantidad de detergente que se utilice puede variar en función de la cantidad de ropa y el grado de suciedad de la misma. Por favor, siga las recomendaciones de los fabricantes de detergentes en cuanto a la cantidad de detergente a utilizar.
- El ruido y el nivel de humedad restante dependen de la velocidad de centrifugado. Cuanto más alta sea la velocidad de centrifugado, mayor será el ruido y menor el nivel de humedad restante.
- Puede acceder a la base de datos de productos donde se guarda la información del modelo escaneando el código QR de la etiqueta energética.

### Información importante

Utilice detergentes, suavizantes y otros aditivos adecuados únicamente para lavadoras automáticas. Se ha producido un exceso de espuma y el sistema automático de absorción de espuma se ha activado debido al uso excesivo de detergente.

Recomendamos que se haga una limpieza periódica de la lavadora cada 2 meses. Para la limpieza periódica, utilice el programa de Limpieza del tambor. Si su máquina no dispone del programa de Limpieza del tambor, utilice el programa Algodón-90. Cuando sea necesario, utilice descalcificantes elaborados específicamente para lavadoras.

Nunca intente abrir la puerta cuando la lavadora esté en marcha. Puede abrir la puerta de su máquina 2 minutos después de la finalización de una operación de lavado. \*

Nunca intente abrir la puerta cuando la lavadora esté en marcha. La puerta se abrirá justo después de que el ciclo de lavado haya finalizado. \*

Los procedimientos de instalación y reparación siempre deberán realizarse por un agente del servicio técnico autorizado para evitar posibles riesgos. El fabricante no se hará responsable de los daños ocasionados como consecuencia de un procedimiento realizado por una persona no autorizada.

(\*) Las especificaciones pueden variar en función de la máquina que se haya adquirido.

**⚠ ¡ADVERTENCIA!** Antes de limpiar, desenchufe primero el enchufe de alimentación; No conecte ni desconecte el enchufe con las manos mojadas, porque existe el riesgo de descarga eléctrica y lesiones. No derrame agua directamente sobre el electrodoméstico, evitando así la oxidación, fugas de electricidad y accidentes.

Una limpieza regular de este electrodoméstico ayuda a prolongar su vida útil.

**Limpieza externa**

Limpie el polvo acumulado en la superficie del electrodoméstico con frecuencia.

Después de usar detergente, asegúrese de enjuagarlo con agua limpia y luego séquelo con un paño.

**Nota:** Jamás utilice estropajos metálicos, ya que podría dañar las superficies pintadas, cromadas y de plástico.

**⚠ ¡ADVERTENCIA!** No utilice cepillos de cerdas, cepillos metálicos, detergente, jabón en polvo, detergente alcalino, benceno, gasolina, ácido, agua caliente y otros elementos corrosivos o solubles para limpiar la superficie del electrodoméstico, la junta de la puerta, las piezas decorativas de plástico, etc. para evitar daños. Seque con cuidado la junta de la puerta, limpie la ranura con un palillo de madera envuelto con hilo de algodón.

**Limpieza de la puerta**

Limpie el cristal y la junta de la puerta después de cada lavado para eliminar posibles pelusas y/o restos de detergente/suavizante, ya que pueden producirse fugas.

Si se encuentra cualquier mancha de óxido dentro del tambor, debe eliminarse con detergente sin cloro.



**Limpieza del dispensador de detergente**

1. Abra el dispensador de detergente, presione el mecanismo de bloqueo y extraiga por completo el dispensador del hueco.
2. Limpie con abundante agua el dispensador, eliminando así, restos de suavizante y detergente.
3. Limpie el hueco del dispensador con un cepillo suave.
4. Inserte el dispensador en el hueco hasta que el mecanismo de bloqueo haga clic.

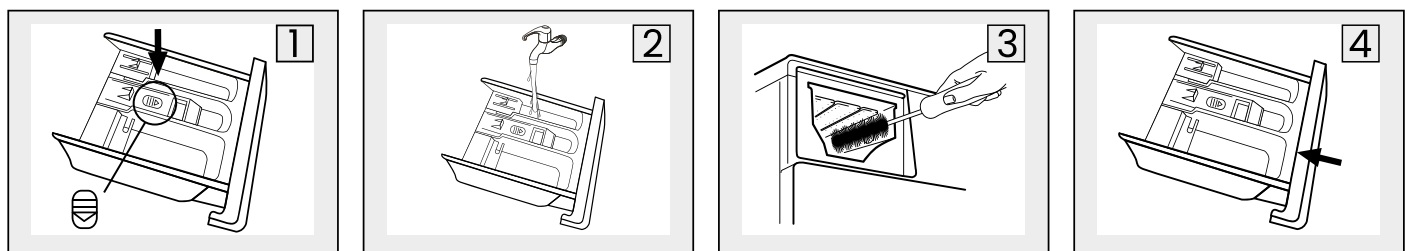

**¡Importante!** Dependiendo del modelo, el mecanismo de bloqueo del dispensador de detergente puede variar en símbolo y ubicación. La figura anteriormente descrita se trata sólo de una referencia.

**Nota:** No utilice agentes abrasivos o de tipo cáustico para limpiar las piezas de plástico.

**Nota:** Realice una limpieza completa del dispensador de detergente, siguiendo los pasos anteriormente, al menos una vez al mes, para asegurar el funcionamiento normal del electrodoméstico.

### Limpeza del filtro de entrada de agua

**Nota:** Si nota una disminución del flujo de agua, es una señal que indica que el filtro debe limpiarse.

1. Cierre el grifo y retire la manguera de suministro de agua del mismo.
2. Limpie el filtro con un cepillo.
3. Desenrosque la manguera de suministro de agua de la parte trasera de la máquina. Extraiga el filtro con unos alicates de punta larga.
4. Utilice un cepillo para limpiar el filtro.
5. Vuelva a instalar el filtro en la entrada de agua y conecte de nuevo la manguera de suministro de agua.
6. Limpie el filtro de entrada cada 3 meses para garantizar el funcionamiento normal del electrodoméstico.

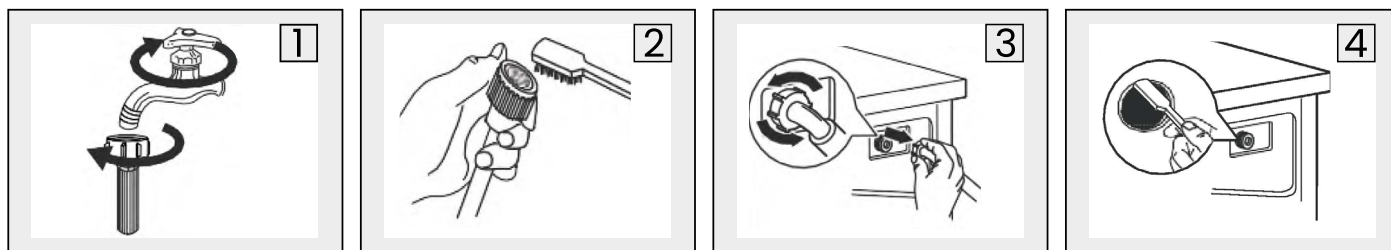

### Limpeza del filtro de la bomba de desagüe

**Nota:** Asegúrese de que la máquina ha terminado el ciclo de lavado y está vacía. Apáguela y desconéctela antes de limpiar el filtro de la bomba de desagüe.

**¡Importante!** Tenga cuidado con el agua caliente. Deje que el agua se enfríe. Riesgo de quemaduras.

1. Abra la tapa inferior, situada en el frontal de la lavadora.
2. Abra el filtro girando hacia el lado contrario de las agujas del reloj.
3. Extraiga con cuidado todos los cuerpos extraños que se encuentren dentro.
4. Vuelva a introducir el filtro girando en el sentido de las agujas del reloj y cierre la tapa.

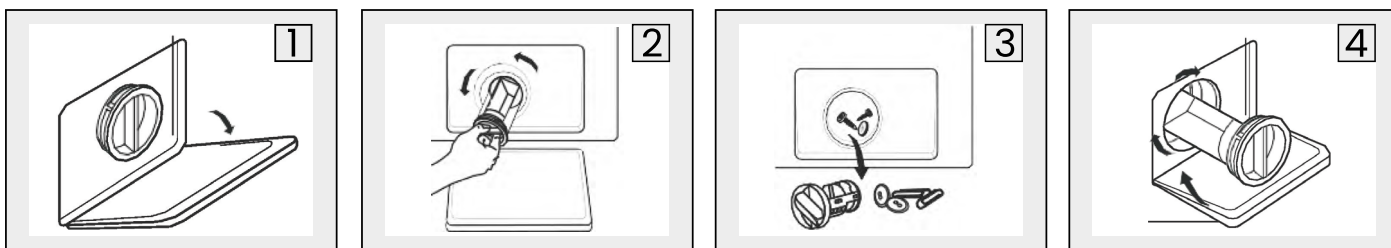

**Nota:** Limpie el filtro periódicamente cada 3 meses para garantizar el funcionamiento normal del electrodoméstico.

**¡Importante!** Cuando el electrodoméstico está en uso y dependiendo del programa seleccionado puede haber agua caliente en la bomba. No retire nunca la tapa de la bomba durante un ciclo de lavado, espere siempre a que el electrodoméstico haya terminado el ciclo y esté vacío. Cuando vuelva a colocar la tapa, asegúrese de que está bien apretada.

**Solución de problemas**

Siempre que haya un problema con el electrodoméstico, compruebe si puede resolverlo siguiendo las tablas siguientes. Si el problema persiste, póngase en contacto con el servicio de atención al cliente.

DESCRIPCIÓN	POSIBLE CAUSA	SOLUCIÓN
La lavadora no se inicia	La puerta no está bien cerrada. La ropa se atasca	Compruebe si la ropa no está bien colocada. Cierre bien la puerta y vuelva a iniciar.
La puerta no se abre	Puede que esté activado el bloqueo infantil (si lo tiene)	Desconecte de la red eléctrica y reinicie.
Pequeñas fugas de agua	Conexiones de agua y manguera de drenaje	Compruebe y fije bien a las conexiones la manguera de entrada de agua y limpie la manguera de salida de agua.
Residuos de detergente en el dispensador	El detergente está húmedo y/o coagulado. En la mayoría de los casos suele pasar por utilizar detergente en polvo.	Limpie el dispensador de detergente
El display no funciona (Si el modelo dispone de display)	Problema de conexión con la placa base.	Desconecte de la red eléctrica y compruebe que el enchufe de red esté conectado correctamente.
Ruido anormal	No se han extraído los pernos de transporte. El suelo es irregular y está desnivelado.	Comprobar si se han extraído correctamente todos los pernos de transporte. Asegúrese de que el electrodoméstico está nivelado con la ayuda de un nivel.
La ropa tiene restos de detergente.	Puede que con algunos detergentes aparezcan en la ropa partículas de detergente no disueltas en forma de puntos blancos.	Realice un aclarado adicional o limpie la ropa con un cepillo una vez que se haya secado.
Hay puntos grises en la colada.	Hay aceite no tratado, crema o ungüento en la colada.	En el próximo lavado utilice la cantidad de detergente indicada en el envase.
El ciclo de centrifugado no se realiza o se realiza después de lo esperado.	No es un fallo. Se ha activado el sistema de control de carga no homogénea.	El sistema de control de carga no homogénea intentará distribuir la ropa. El ciclo de centrifugado comenzará una vez que la ropa se haya distribuido. En el próximo lavado distribuya la ropa de forma homogénea en el interior del tambor.

**Lista de código de errores**

La siguiente lista le mostrará una serie de códigos de errores que pueden aparecer en el display de su lavadora.

<b>DESCRIPCIÓN</b>	<b>POSIBLE CAUSA</b>	<b>SOLUCIÓN</b>
<b>E02</b>	No hay entrada de agua	Compruebe que el grifo está conectado ¿Se interrumpe el suministro de agua? ¿Si la manguera de entrada de agua y el filtro de la válvula de entrada de agua están bloqueados? ¿y si la manguera de entrada de agua de la lavadora está congelada? En tal caso, póngase en contacto con el centro de servicio para la reparación.
<b>E03</b>	Drenaje de forma anormal.	Limpie el filtro de la bomba. Compruebe si la manguera de drenaje está doblada, torcida o bloqueada. Si la falla persiste, comuníquese con el centro de servicio para su reparación. .
<b>U4</b>	Mal funcionamiento de la cerradura de la puerta.	Cierre la puerta nuevamente y luego presione el botón INICIO/PAUSA para reiniciar el programa. Si el fallo persiste, comuníquese con el centro de servicio para su reparación.
<b>H</b>	La temperatura en el tambor es demasiado alta.	Pulse el botón INICIO/PAUSA para suspender el funcionamiento de la lavadora y espere unos minutos. Cuando la temperatura en el tambor baje a un rango seguro y se elimine el código de fallo en la pantalla, presione el botón INICIO/PAUSA para continuar con el resto del programa..
<b>EXX</b>	Otro tipo de error	Gire la perilla selectora del ciclo de lavado a la posición "APAGADO" para apagar la fuente de alimentación, desenchufe el cable de alimentación y comuníquese con el centro de servicio para repararlo lo antes posible.

(\*) Consulte el capítulo relativo al mantenimiento y la limpieza de la máquina.

# INFINITON

## Washing machine



**WM-S72ADX**

**ean:8445639005958**

The picture shown on this page is for reference only. The model purchased may vary aesthetically from the model shown on this page.

Before using your new Infiton product, please read this user manual carefully to learn how to safely and efficiently use the features offered by this device.

<b>Installation</b>	<b>23</b>
<b>Safety information</b>	<b>26</b>
<b>Before use</b>	<b>28</b>
<b>How to use</b>	<b>33</b>
<b>Maintenance &amp; Cleaning</b>	<b>39</b>

## Location

Before installing this Infiniton appliance, you must choose a location that meets the following requirements:

1. Rigid, dry and level surface
2. Avoid direct sunlight
3. Sufficient ventilation
4. The ambient temperature must be above 0°C
5. Keep the appliance away from any heat source (cookers, boilers, radiators, etc.).
6. Install the appliance in a clean place, where there is no accumulation of dirt. Do not obstruct the air inlets of the product.

**! WARNING!** Stability is important to prevent the appliance from moving. Ensure that the product is level and stable. To ensure that the vibration and noise levels emitted by the appliance during operation are normal, the appliance should be placed on a firm and level surface.

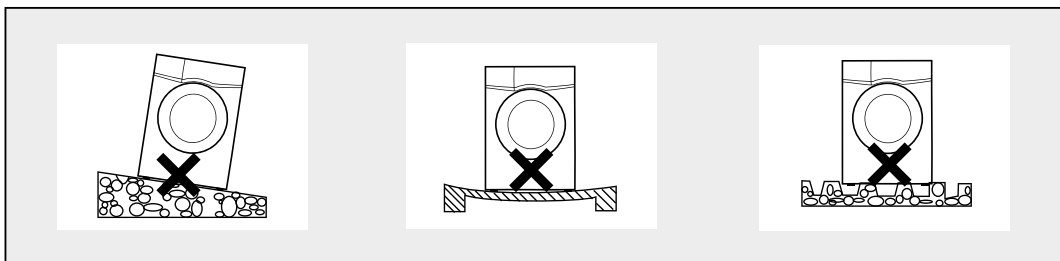

**! WARNING!** Make sure the power cable is not trapped or damaged is not trapped or damaged.

**! WARNING!** Be sure to maintain the minimum distances from the walls, as shown in the picture on the right.

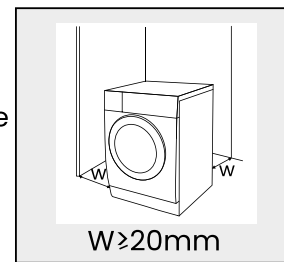

## Transport

Move the appliance with extreme care. Do not grip any protruding parts of the product. The door of the product must not be used as a carrying handle under any circumstances. If the appliance cannot be transported in an upright position, it can be tilted to the right less than 30°.

**! Risk of damage and injury!** Improper handling of the appliance may cause injury.

**! Important!** The appliance is very heavy, please never carry the appliance alone; always do so with the help of another person.

Remove all obstacles from the transport route and the installation site:

- Open doors and remove objects on the floor.

Do not use the open door as a support point.

Remove all packing materials before using the appliance.

Before installing the product, check it for externally visible damage.

Do not install or use the appliance if it is damaged.

Do not install the appliance in a room where there is a risk of frost. At temperatures close to freezing point, the product may not operate properly. There is a risk of damage if condensed water is allowed to freeze in the pump and hoses.

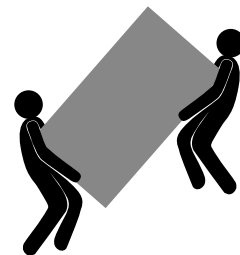

## Remove the transport bolts

You must remove all the transport bolts from the rear before using your appliance for the first time. Otherwise, the product may produce unusual movement and vibration, as these transport bolts are used to prevent the appliance drum from being damaged during transportation.

**Note:** Once all transport bolts have been removed, please store them in a safe place for re-installation in case the appliance is transported again.

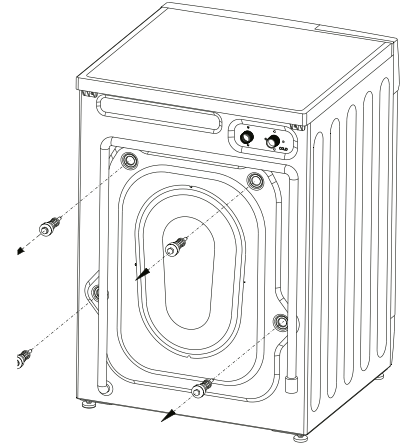

Loosen the transport bolts with a spanner.



Remove the bolts, including the rubber parts, and save them for possible future use.



Plug the holes with the rubber plugs.

## Levelling

Once you have positioned the appliance in its normal place of operation, make sure that it is completely level. To do this, you should use a spirit level. If the appliance is not completely level, you should adjust the legs according to the following figure:



1. Loosen the counter nut
2. Turn the foot until it reaches the floor
3. Adjust the feet and lock the nuts with a spanner.

## Electrical connection

This appliance must be grounded for safety. The power cord of this appliance is equipped with a three-prong plug that fits into a standard three-prong outlet to minimize the possibility of electric shock. Do not, under any circumstances, cut or remove the third grounding prong from the supplied power cord.

Do not cut or remove the third grounding prong of the supplied power cord under any circumstances. This appliance requires a standard 220-240V-50/60Hz three-prong grounded outlet. The cord must be secured behind the appliance and must not be left unattended. Appliance and should not be left exposed or dangling, thus avoiding accidents and/or injuries.

Never unplug the appliance by pulling on the power cord. Always grasp the plug firmly and pull it out. Do not use an extension cord with this appliance. If the power cord is too short, have a qualified electrician or serviceman install an outlet near the appliance. The use of an extension cord may adversely affect the performance of the unit.

## Water supply connection

To avoid water leaks, please read these instructions carefully.

**! WARNING!** Do not kink, crush or modify the supplied water inlet hose on the appliance.

1. Connect the water supply hose to the water inlet valve and to the cold water tap.
2. Tighten all hose nuts by hand. Never use a tool to tighten the nuts.

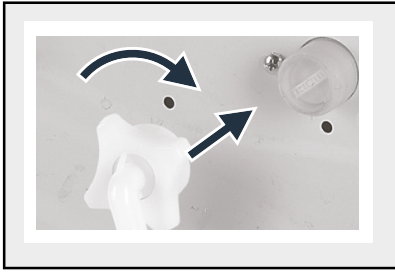

**! IMPORTANT!** Models with a single water inlet must not be connected to the hot water tap. This will damage the laundry in the appliance or may cause a general failure of the appliance.

When you have finished connecting the water connections, please pay special attention to check for leaks at the connection points by opening the taps as much as possible. Check for leaks at the connection points by opening the taps as far as possible. If a leak is visible, close the tap and remove the nut. Replace the nut carefully after checking the seal.

**Note:** Do not use old or used water hoses in your new washing machine, as they may cause stains on your clothes.

## Drain hose connection

The end of the drain hose must be connected directly to the drain or sink.

**! WARNING!** Do not kink or lengthen the drain hose, otherwise it may be damaged due to possible water leakage.

If the drain hose comes out of its housing during water drainage, your home could be flooded and you could suffer burns due to the high water temperatures during the washing process. Securely fix the drain hose to avoid these situations and to ensure that the drainage situations and ensure that the water intake and drainage processes take place safely.

There are two ways of attaching the intake end of the drain hose:

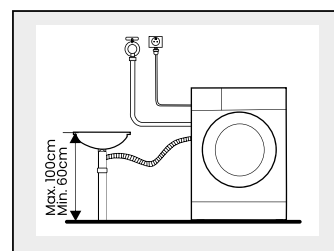
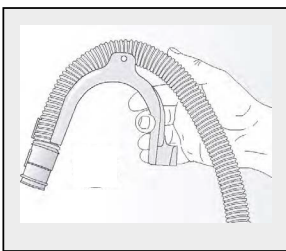

**Option 1.** Place the end of the drain hose into the sink, using the clamp provided, as shown in the picture.

**Option 2.** Connect the end of the drain hose directly to the sink drain socket, as illustrated in the picture.

**Note:** In case you connect the drain hose as option 1, To prevent backflow of dirty water into the machine and to facilitate draining, do not immerse the end of the hose into the dirty water and do not insert it into the drain more than 15 cm.

## General security information

For your safety and to ensure correct use, before installing and using the device for the first time, please read this user manual carefully, including its tips and warnings. To avoid unnecessary errors and accidents, it is important to ensure that all persons using the device are thoroughly familiar with its operation and safety features. Keep these instructions and ensure that they remain with the device if it is moved or sold, so that all those who use it throughout its lifetime are properly informed about the use and safety of the device.

For the safety of life and property, observe the precautions in these user instructions, as the manufacturer is not liable for damage caused by omission.

## Safety of children and vulnerable people

- This appliance can be used by children aged from 8 years and above and persons with reduced physical, sensory or mental capabilities or lack of experience and knowledge if they have been given supervision or instruction concerning use of the appliance in a safe way and understand the hazards involved.
- Children up to 8 years of age can charge and discharge this appliance.
- Children should be supervised to ensure that they do not play with the appliance.
- Cleaning and user maintenance shall not be made by children unless they are 8 years of age or older and supervised.
- Keep all containers away from children. There is a risk of suffocation.
- If you are discarding the appliance, pull the plug out of the socket, cut the power cord (as close to the appliance as possible) and remove the door to prevent children from getting an electric shock if it falls or closes.

## Electrical connections

- Make sure that the power cord is not trapped by the appliance, as this could damage it.
- Connect the appliance to a grounded socket outlet protected by a fuse that complies with the values in the "Technical specifications" table.
- The installation of the earth connection must be carried out by a qualified electrician.
- Ensure that the machine is installed in accordance with local regulations.
- Water and electrical connections must be carried out by a qualified technician in accordance with the manufacturer's instructions and local safety regulations.

 **WARNING!** Do not use multiple plugs or extension cords.

 **WARNING!** The product must not have an external switching device, such as a timer or be connected to a circuit timer or connected to a circuit that switches on and off regularly.

 **WARNING!** Do not disconnect the plug from the socket if there are flammable gases nearby.

 **WARNING!** Never pull out the plug with wet hands.

 **WARNING!** Always pull the plug, not the cable.

 **WARNING!** Always unplug the product when not in use.

## Unpacking the appliance

**! WARNING!** Packaging material (e.g. film, polystyrene foam) can be dangerous for children.

**Risk of suffocation!** Keep all packaging out of the reach of children.

1. Remove the cardboard box and the Styrofoam packaging.
2. Lift the washer and remove the packaging from the base.
3. Make sure to remove the small triangular foam (A) together with the bottom packaging. Otherwise, place the unit on a side surface and remove it manually.
4. Remove the tape securing the power cord and drain hose.
5. Remove the inlet hose from the drum.

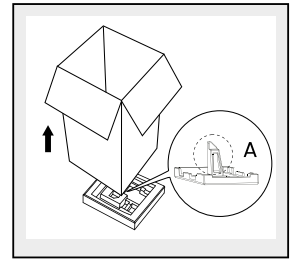

## Service & Disposal

- Any electrical work required to service the appliance must be carried out by a qualified electrician or competent person.
- This product must be serviced by an authorised Service Centre, and only original spare parts must be used.



This symbol on the product or on its packaging indicates that this product must not be treated as household waste. Instead, it must be taken to the appropriate collection point for the recycling of electrical and electronic equipment.

By ensuring this product is disposed of correctly, you will help prevent potential negative consequences for the environment and human health, which could otherwise be caused by inappropriate waste handling of this product.

For more detailed information about recycling of this product, please contact your local authorities, your household waste disposal service or the shop where you purchased the product.

## Packing materials

Materials with the symbol  are recyclable. Dispose of the packaging in a suitable collection container for recycling.

## Disposal of the device

1. Disconnect the plug from the socket.
2. Cut the power cord and discard it.

## Before first wash cycle

We strongly recommend that before starting a wash cycle for the first time, you remove any residual water that may remain in the washing machine as a result of the tests and quality controls carried out by the manufacturer. From Infiton we recommend that you start a short wash cycle on clothes.

To do so:

1. Open the water inlet tap to the washing machine.
2. Close the door.
3. Put some detergent, approximately 30 ml. In the detergent compartment.
4. Select and start a short programme.

## Before each wash

The ambient temperature of the washing machine should be between 5 - 40°C. If used below 0°C, the inlet valve and drain system may freeze and cause damage to the appliance.

If the machine is installed in conditions where there is a risk of freezing, it must be installed immediately in a new location where the ambient temperature is above 5°C, thus ensuring that the water supply and drain hoses can be thawed before use.

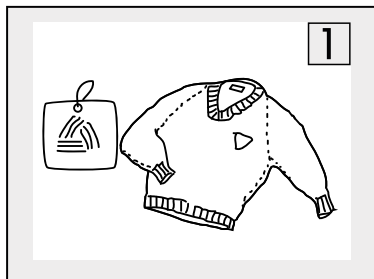

Check clothing care labels.

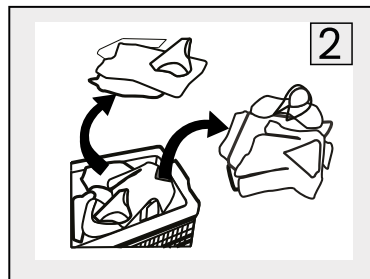

Sort clothes by colour and type of fabric.

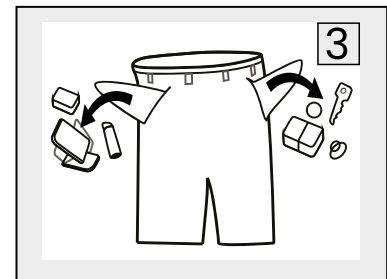

Remove all items that may be contained in pockets of clothing.

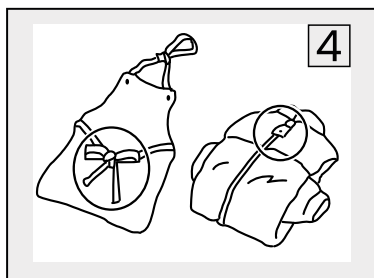

Close the zips, buttons and hooks. Loose belts and ties should be tied.

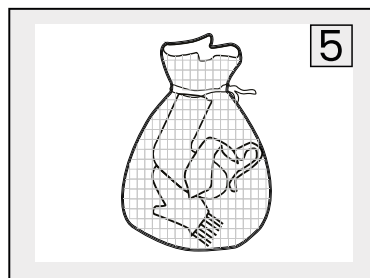

Place small garments (stockings, bras...) and garments with hooks (bras) in a special fabric bag.

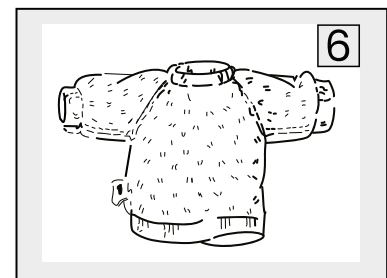

Wash long-haired garments and garments that are susceptible to pilling, inside out.

**⚠ WARNING!** Do not put clothes that have been in contact with combustible or flammable substances such as wax, oil, paint, petrol, alcohol, paraffin and other flammable materials into the washing machine.

**⚠ WARNING!** Washing loose laundry can create an imbalance in the drum. Always wash more than one laundry item to make the spinning run smoothly.

**Note:** Refer to the laundry care labels and detergent usage instructions before washing. Use a non-foaming or low sudsing detergent suitable for machine washing properly.

## Clothing care labels





The following icons provide care instructions for each garment. The garment label contains symbols for washing, bleaching, drying and ironing, or dry cleaning if necessary. Follow the instructions on the label to prolong the life of the garment and reduce laundry problems.

### Washing

-  Boil wash at 95°C
-  Colour wash at 60°C
-  Colour and delicate wash at 60°C
-  Colour wash at 40°C
-  Gentle wash at 40°C
-  Very gentle wash at 40°C
-  Delicate wash at 30°C
-  Gentle delicate wash at 30°C
-  Very gentle delicate wash at 30°C
-  Hand wash
-  Do not wash











**Note:** The number shown in the drawing specifies the maximum wash temperature in degrees Celsius which must not be exceeded.

### Ironing

-  Ironing at a max. temperature of 200°C.
-  Ironing at a max. temperature of 150°C.
-  Ironing at a max. temperature of 100°C.
-  Do not iron



**Note:** The dots indicate the ranges of ironing temperature ranges (regulator, steam, travel irons and ironing machines)

### Drying

-  Tumble drying/drying at 80°C normal
-  Tumble dry/ tumble dry at 60°C gentle
-  Do not tumble dry
-  Line drying
-  Line drip dry
-  Flat tumble drying
-  Flat drip-drying
-  Line drying in the shade
-  In-line drip-drying in the shade
-  Horizontal shade drying
-  Horizontal drip-drying in the shade

**Note:** The dots indicate the drying level of the tumble dryer and the lines indicate the type and position of drying.

### Bleach

-  Any type of bleach
-  Oxygen bleach only
-  Do not use bleach

**Note:** Do not use more detergent than recommended by the product manufacturer.

**Note:** Use stain and bleach removers before the washing cycle and only when necessary.

**Note:** Save water and electricity by always loading the washing machine to the maximum load (the exact amount of laundry depends on the programme used).

## Prepare the laundry

The first step to be taken before starting the washing process is to separate the laundry as follows as follows:

- **Fabric type.** Pay attention to clothing labels:

Cotton, blended fibres, delicate fabrics, synthetics, wool and hand-washed garments.

- **Color**

Separate coloured and white linen. Wash new coloured linen separately.

- **Loading clothes into the washing machine**

Wash clothes of different sizes in the same load, distributing all the laundry evenly inside the drum, thus improving washing efficiency.

- **Delicate clothing**

Wash small garments (nylon stockings, belts...) and garments containing any kind of hooks, e.g. bras, in a cloth bag or a pillowcase with a zip. In case you want to wash curtains, always remove the rings and hooks.

- **Empty all pockets**

Coins, safety catches... They can damage clothing and the inside of the appliance.

- **Locks**

Close zips, buttons and hooks. Loose belts and ties should be tied.

- **Remove stubborn stains**

Stains such as egg, blood, milk, coffee, etc. can be removed with the help of a product which should be applied to the stained area before putting into the washing machine. Stain remover can also be added to the detergent dispenser.

- **Tints**

Use only dyes suitable for use in washing machines and follow the manufacturer's instructions carefully. There are parts of the washing machine that can be stained by dyes.

- **Put the laundry inside the washing machine.**

## Adding detergents and additives

Use low sudsing and efficient detergents in front-loading washing machines.

The choice of detergent will depend on:

type of fabric (cotton, silk, mixed fabrics, wool...), colour, washing temperature and degrees and types of soiling.

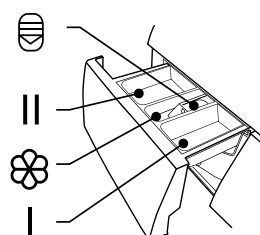

### Detergent dispenser (normal)

-  Prewash
-  Detergent
-  Softener
-  Press this button to remove the dispenser



**Note:** It is only necessary to add detergent in "compartment I" after selecting the prewash function.

### Detergent auto dispenser *AutoDosing* (if it has)

-  Detergent compartment
-  Softener compartment
-  Powdered detergent compartment

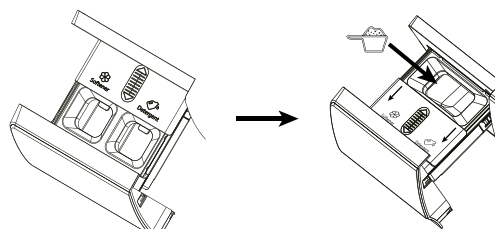

## Recommendations for a good use of detergent

Reccomended detergent	Wash cycles	Wash Temp.	Fabric type
Intensive use with bleaching agents and optical brighteners.	Cotton, ECO 40-60, Mix, Jeans, Intensive.	20/30/40/60	White clothes made of boil-proof cotton or linen.
Coloured detergent without bleach and optical brighteners.	Cotton, ECO 40-60, Mix, Jeans, Intensive.	Frío/20/30/40	Coloured clothes made of cotton or linen.
Coloured or mild detergent without optical brighteners.	Synthetic.	Frío/20/30/40	Colourful garments made of easy-care fibres or synthetic materials.
Mild washing detergent.	Synthetic	20/30	Delicate clothes, silk, viscose.
Specially designed for wool.	Wool	20/30	Wool

**Note:** The detergent or additive can be diluted in a little water before pouring it into the detergent dispenser to avoid blocking the detergent inlet and causing water overflow. Choose the right type of detergent for optimal washing performance and minimum water and energy consumption. To achieve the best result, proper detergent dosage is important. Use a reduced amount of detergent if the drum is not completely full.

Always adjust the amount of detergent to the hardness of the water, if the tap water is soft, use less detergent. Dose according to how dirty your laundry is, less dirty laundry requires less detergent.

The following symptoms are a sign of detergent overdose:

- Foaming.
- Poor washing and rinsing results.

The following symptoms are a sign of insufficient detergent dosage:

- Grey linen.
- build-up of limescale deposits on the drum, heating element and/or laundry.

### Remarks:

White stains on dark fabrics are caused by insoluble compounds currently used in some phosphate-free powder detergents. If this occurs, shake or brush the fabric or use liquid detergents. Use only detergents and additives specifically manufactured for household washing machines.

When using descalers, dyes or bleaches during prewashing, make sure that they are suitable for domestic washing machines. Descalers may contain components that can damage your washing machine. Do not use solvents (turpentine, benzine...). Do not wash fabrics that have been treated with solvents or flammable liquids.

### Dosing:

Follow the detergent manufacturer's dosage recommendations carefully.

It will depend on:

- Degree and type of soiling.
- Amount of laundry. Follow the detergent manufacturer's instructions for full loads; half load: 3/4 of a full load; minimum load (approx. 1 kg): 1/2 of a full load.
- Water hardness in your area. Soft water requires less detergent than hard water.

## Twist and go!

Normally washing machines come with dozens of programmes, and Infiniton does too, but the reality is that we only use 3 of them. Synthetic, cotton and 30/40 degrees. That's why simplifying things is thinking about the customer. We assure you that our seniors will appreciate the efficiency and simplicity. Put Easy Play in your life. Turn the wheel, press play and that's it. Your clothes will be washed to perfection depending on the time you have available.



## What's Easy play technology?

Introducing the easiest to use Infiniton washing machines. Infiniton washing machines with Easy Play technology are essentially the solution to do the laundry quickly and optimally.

At Infiniton we have a clear philosophy; technology should be within everyone's reach to improve our lives. An accessible and non-exclusive good.

## Easy Play, a child's game!

With Easy Play technology in Infiniton washing machines, doing the laundry will be easier than ever. This technology helps you to program the washing machine in an intuitive way so that you don't have any problems in your day-to-day life. Select the temperature and type of fabric depending on the clothes you are going to wash, so you can be sure that your clothes will be perfect.

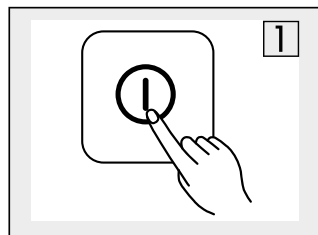

Turn on

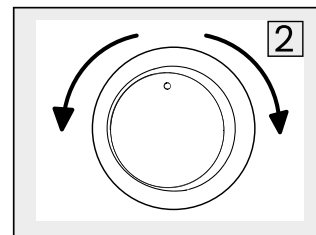

Select the  
the right programme

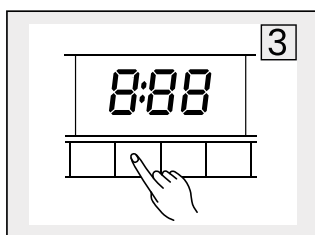

Select the function or  
keep the default  
settings

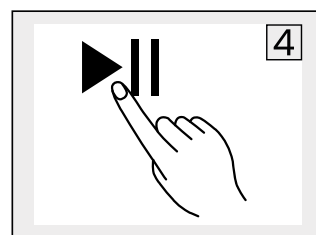

Press Start/Pause to  
start the programme

## Why Easy Play is essential?

Infiniton simplifies your life with our washing machines. These washing machines develop the best technology to make your life much easier.

Doing the laundry is no longer a chore. Make Easy Play and spend your time on the things that really matter. These washers not only take care of your most delicate clothes, they also protect everyday fabrics and textures.

**Product parts**

Due to technological innovations, the product description in this manual may not completely match your appliance. More detailed information corresponds to the final product.

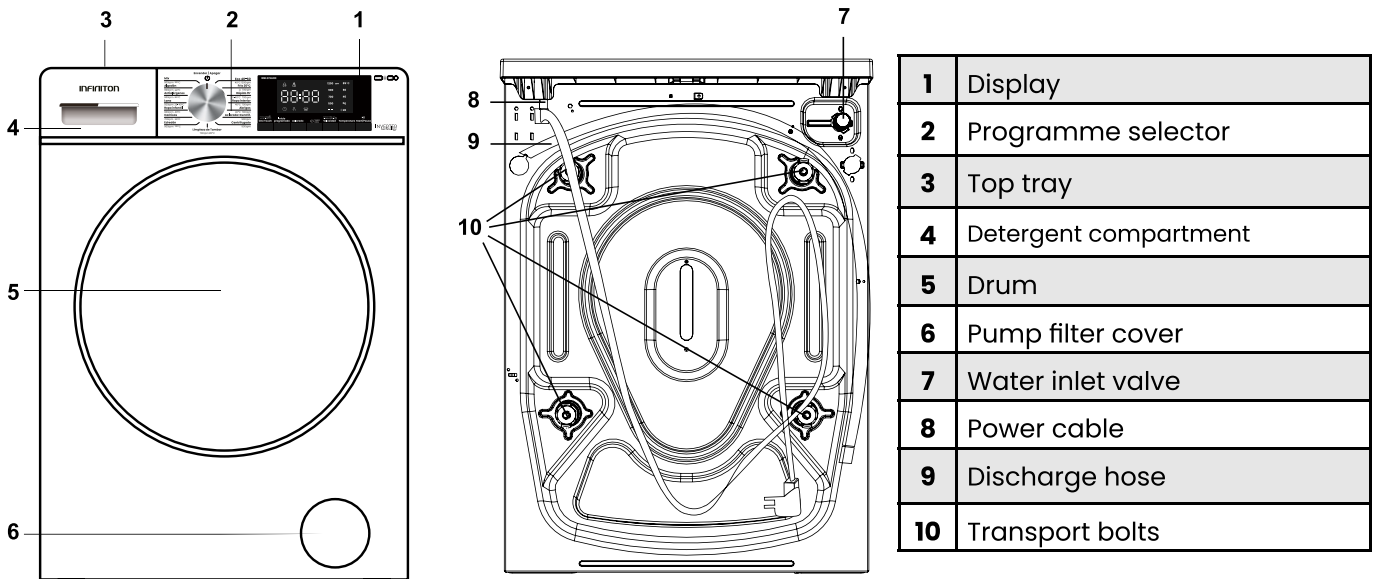

<b>Product dimensions (height x width x depth)</b>	600x465x847mm
<b>Maximum load capacity (Kg)</b>	7
<b>Rated voltage and frequency</b>	220-240V ~ 50Hz
<b>Net weight (Kg)</b>	50
<b>Total power (W)</b>	2000
<b>Water pressure (Mpa)</b>	Máxima (1Mpa) Mínima (0.03Mpa)
<b>Number of programmes</b>	16
<b>Spin speed (rpm)</b>	1200

**Control panel description**

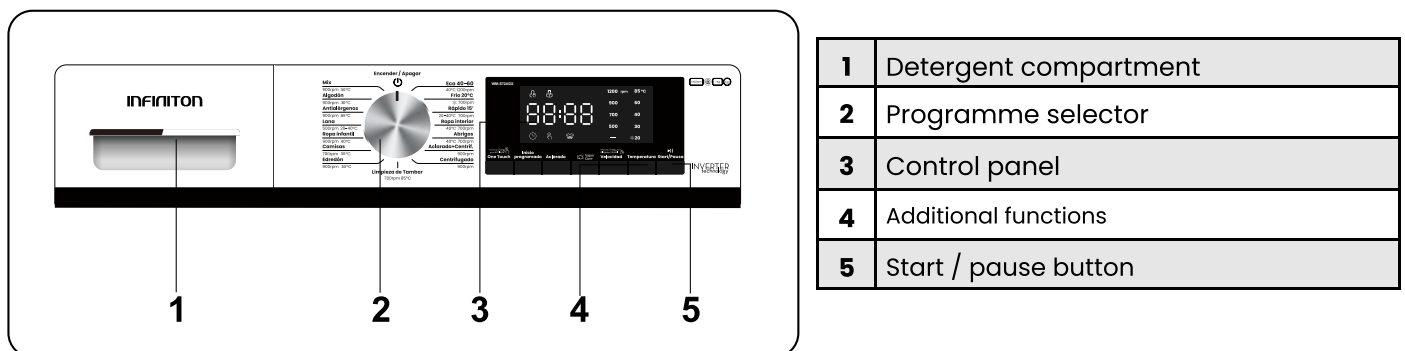

**Programme selector**

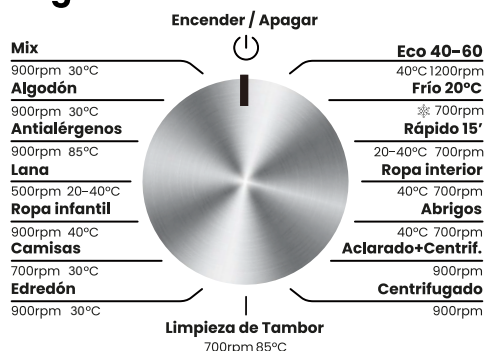

- To select the desired programme, turn the programme selector clockwise or anticlockwise until the marker on the programme selector is on the desired programme.
- Make sure that the programme selector is set to the desired programme.

## Control panel



### Load balancing system

The machine has an automatic load detection system. In the spin process, if the laundry is unevenly distributed, the machine will level and adjust the laundry until it is evenly distributed before spinning. If the laundry cannot be distributed evenly within the specified time, the machine will not spin to avoid strong vibrations. Check if the laundry is knotted or tangled and select "Spin" programme after rearranging the laundry. With minimum laundry loads, the machine may not complete the spin process due to balance protection. Wash large and small laundry together as much as possible to make it easier to loosen them evenly and complete the spin process smoothly.

<b>A</b>	Programme selector
<b>B</b>	Temperature selector
<b>C</b>	Spin speed adjustment (RPM)
<b>D</b>	Steam Care function
<b>E</b>	Extra rinse
<b>F</b>	Programmed start
<b>G</b>	One Touch (press 3s. to activate)
<b>H</b>	Start / Pause
<b>M</b>	LED display*

Due to the different types and materials of the laundry, the automatic adjustment and balancing system of the washing machine can level and adjust the laundry several times to extend the spin time. This is a normal phenomenon, not a fault.

\*The LED panel shows the delayed start of washing (if set), selected temperature, the selected spin speed and the spin speed. "--" is displayed after the selected programme is finished.

### Temperature selector

Press the button to change the water temperature in the selected cycle. Five temperature values are shown on the display. When a temperature value is selected, the indicator light of the corresponding temperature value lights up on the display.

If all indicator lights are off, it indicates that the machine uses only cold water in the selected cycle.

### Spin Speed Setting (RPM)

Press the button to change the spin speed for the current cycle. Five spin speed values are shown on the display. When a speed value is selected, the indicator light of the corresponding spin speed value lights up on the display.

If all indicator lights are off, it indicates that the machine does not spin after the final drain process in that programme.

### Child's Lock

When the cycle is running, if you want to activate the control panel lock, press and hold the SPEED button for 3 seconds.

### Mute the warnings

Press and hold the SPEED button and the ONE TOUCH button together at the same time for at least 3 seconds.

**Vapor Care** 

Press this button to sterilise the laundry. It is ideal for ANTI-ALERGEN and CHILDREN'S CLOTHES programmes. Do not place your hands on the door or open the detergent drawer when activating this function..

**Extra Rinse** 

Press the button to add an extra rinse level to the selected programme. The different extra rinse levels will appear on the display.

**Delayed start** 

Press to set the end time of the wash cycle (Delayed End) in one hour increments up to a maximum of 24h. After selecting the desired wash programme but before pressing the START/PAUSE button, press the PROGRAMMED START button until the desired time is displayed.

Note: The cycle time is included in the programmed start setting.

Here is an example of a cycle time of 1 hour: 30 minutes and a programmed end time of 8 hours. 8 h is displayed and counts down (approximately 6 h: 30 min) until the wash cycle starts (at 1 h: 30 min) then the cycle time 1: 30 is displayed and starts. Total time: approx. 8 hours.

To cancel the programmed start: turn the programme selector to reset the wash cycle. Once activated, a countdown will appear on the display.

Important notes:

- In some wash programmes this function may not be available.
- The end time of the wash cycle may be different from the time shown on the display depending on the water supply pressure, drainage, type of laundry, water temperature and other conditions.

**One Touch** 

Press to set the ONE TOUCH function in the current wash cycle. In this function, the wash cycle can intelligently detect the weight of the laundry and combine different wash times and temperatures for the most efficient wash possible. Once this function is activated, "AUTO" will be shown on the display and then the programme will start.

You can activate this function in three different ways:

- When the washer is OFF, press and hold the ONE TOUCH button for at least 3 seconds, the washer will run the smart wash cycle directly, with the ONE TOUCH indicator light illuminated.
- When the machine is ON, press and hold the ONE TOUCH button for at least 3 seconds, the machine will run the ONE TOUCH wash cycle directly, with the ONE TOUCH indicator light on.
- When the machine is ON, briefly press the ONE TOUCH button and its indicator light will turn on, then press the START/PAUSE button and the machine will run the ONE TOUCH wash cycle.

**Start/Pause**

Long press the button to start a wash cycle. Once the cycle has started, if you want to pause the current cycle, press and hold the button again.

If the DOOR LOCK indicator is not illuminated, the door may be open, you can add or remove laundry. To start the wash cycle from the point where it was interrupted, press the button again.

**Display LED**

Remaining wash cycle time



Programme end time at programmed start.



Approximate duration of wash cycle



Extra rinse levels



Error code



**Adding clothes during the execution of a programme**

When the programme is running, press and hold START/PAUSE button to pause the machine, open the door and add laundry. When the operation is completed, close the door, press and hold the START/PAUSE button again, and the machine will continue to run.

Note: If the water level or water temperature in the drum is too high, the door lock indicator light will come on. The door cannot be opened and the function cannot be used.

**Special wash cycles**

**Childrenswear**

This is a cycle designed for typical children’s laundry soiling which effectively removes any residual detergent residue.

**Duvet**

This is a dedicated cycle especially for washing single feather duvets (weighing no more than 2.0 kg), cushions or garments quilted with goose or synthetic down.

We recommend that the down is placed in the mouth of the drum with the edges folded inwards (see figure) and that no more than 3/4 of the total volume of the drum is used.

For best results, we recommend that a liquid detergent is used and placed inside the detergent dispenser drawer.

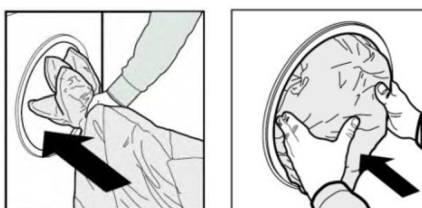

**Wool**

It is a cycle specially dedicated for woollen fabrics. The water temperature must not exceed 40°C. Use special detergents for wool and do not exceed 1Kg of laundry.

## Programmes table

Programme	Washing Temp. (°C)	Centrif. (rpm)	Max. laundry load	Type of detergent			Kind of laundry
				Detergents		Softener	
				Univ.	Spc		
<b>Mix</b>	*30-20-40-60	*900-500-700-1200-NO	7	L/P	---	O	For blended fabrics, e.g. cotton, linen and synthetic fibres.
<b>Algodón</b>	*30-20-40-60	*900-500-700-1200-NO	7	L/P	---	O	For everyday garments made of cotton, linen and cotton blends.
<b>Antialérgenos</b>	*85-60-NO	*900-500-700-1200-NO	3	L/P	---	O	For garments requiring mite and allergen removal.
<b>Lana</b>	20-30-40-NO	*500-700-NO	1	---	L/P	O	For machine washable wool and wool blends.
<b>Ropa infantil</b>	*40-20-30-60-85-NO	*900-500-700-NO	5	L/P	L	O	Typical soiling of children's garments that effectively removes residual detergent residues.
<b>Camisas</b>	*30-20-40-60	*700-500-900-NO	3	L/P	L	O	For shirts and blouses.
<b>Edredón</b>	*30-20-40-60	*900-500-700-1200-NO	6	L/P	---	O	For large items such as blankets, curtains and bedspreads.
<b>Eco 40-60</b>	*40	1200	7	L/P	---	O	Energy efficiency test programme.
<b>Frío 20°C</b>	20-30	*500-700-900-NO	2	L/P	---	O	For small quantities of laundry that are easy to fade.
<b>Rápido 15'</b>	20-30-40-N	*700-500-900-NO	1	L/P	---	O	For small loads of lightly soiled laundry.
<b>Ropa interior</b>	*40-20-30-60-NO	*700-500-900-NO	5	L/P	L	O	For underwear.
<b>Abrigos</b>	*40-20-30-NO	*700-500-900-NO	2	---	L/P	O	For machine washable down jackets.
<b>Aclarado y centrifugado</b>	---	*900-500-700-1200-NO	7	---	---	O	Combines a rinse and spin for loads that require an extra rinse cycle. Also use for loads that only require a single rinse.
<b>Centrifugado</b>	---	*900-500-700-1200-NO	7	---	---	---	This cycle uses a spin to shorten drying times for heavy fabrics or special care items washed by hand.
<b>Limpieza de tambor</b>	*85	*700	--	---	---	---	Clean the drum by removing dirt and bacteria. Make sure the drum is empty.
<b>One Touch</b>	30-40	*900	5	L/P	---	O	Special cycle activated by pressing the ONE TOUCH button.

NOTE: PROGRAMME DURATION MAY VARY DEPENDING ON THE LOAD VOLUME, WATER SUPPLY, AMBIENT TEMPERATURE AND ADDITIONAL FUNCTIONS SELECTED.

(\*) Washing water temperature of the programme is factory preset.

(\*) Spin speed of the programme is factory default.

L=gel/liquid detergent P=powder detergent O=Optional ---=No

If you use liquid detergent, it is not recommended to activate the delay time.

Follow the recommended dosage on the liquid or powder detergent package.

We recommend using: Powder detergent from 20 -e to 80 -e Wool detergent from 20 -e to 40 -e.

### Energy saving

- The most energy-efficient programmes are generally those that run at lower temperatures and for longer durations.
- Loading the household washing machine to the capacity indicated by the manufacturer for each programme will help to save energy and water.
- Programme duration, energy consumption and water consumption levels may vary depending on the weight and type of wash load, additional functions selected, water and ambient temperature.
- It is recommended to use liquid detergent for low temperature washing programmes. The amount of detergent used may vary depending on the amount of laundry and the degree of soiling. Please follow the detergent manufacturers' recommendations on the amount of detergent to be used.
- Noise and remaining moisture level depend on the spin speed. The higher the spin speed, the higher the noise and the lower the remaining moisture level.
- You can access the product database where the model information is stored by scanning the QR code on the energy label.

### Important information

Use detergents, softeners and other additives suitable for automatic washing machines only. Excessive foam has occurred and the automatic foam absorption system has been activated due to excessive use of detergent.

activated due to excessive use of detergent.

We recommend regular cleaning of the washing machine every 2 months. For periodical cleaning

For periodical cleaning, use the Drum Cleaning programme. If your machine does not have the Drum Cleaning programme, use Cotton-90 programme. When necessary, use descalers made specifically for washing machines.

Never try to open the door when the machine is running. You can open the door of your machine 2 minutes after the completion of a washing operation. \*

Never try to open the door when the washer is running. The door will open right after the washing cycle is finished. \*

Installation and repair procedures should always be carried out by an authorized service agent to avoid possible hazards. The manufacturer will not be held responsible for any damage

The manufacturer shall not be liable for any damage caused as a result of a procedure performed by an unauthorised person.

(\*) Specifications may vary depending on the machine purchased.

**⚠ WARNING!** Before cleaning, unplug the power plug first; do not connect or disconnect the power plug with wet hands, as there is a risk of electric shock and injury.  
Do not spill water directly on the appliance, thus avoiding rust, electricity leakage and accidents.  
Regular cleaning of this appliance helps to prolong its life.

**External cleaning**

Clean dust accumulated on the surface of the appliance frequently.  
After using detergent, be sure to rinse it with clean water and then wipe it dry with a cloth.  
**Note:** Never use metal scouring pads as this may damage painted, chrome and plastic surfaces.

**⚠ WARNING!** Do not use bristle brushes, wire brushes, detergent, soap powder, alkaline detergent, benzene, gasoline, acid, hot water and other corrosive or soluble elements to clean the surface of the appliance, door gasket, plastic decorative parts, etc. to avoid damage. Carefully dry the door gasket, clean the groove with a wooden stick wrapped with cotton thread.

**Cleaning the door**

Clean the glass and door gasket after each wash to remove possible lint and/or detergent/softener residues, as leaks may occur.  
If any rust stains are found inside the drum, they should be removed with non-chlorine detergent.



**Cleaning of the detergent dispenser**

1. Open the detergent dispenser, press the locking mechanism and pull out the dispenser completely from the opening.
2. Clean the dispenser with plenty of water to remove detergent and fabric softener residues.
3. Clean the dispenser shaft with a soft brush.
4. Insert the dispenser into the recess until the locking mechanism clicks.

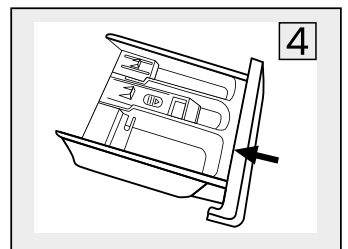
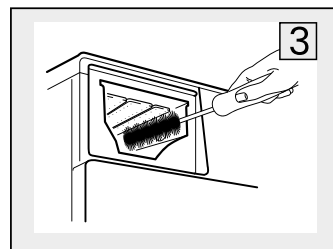
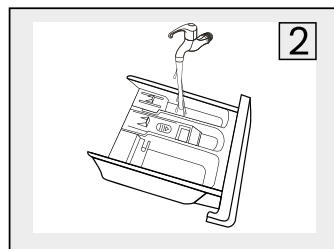
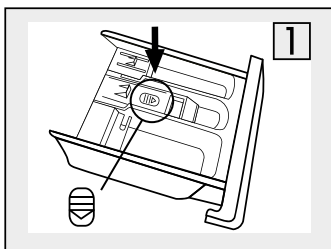

**Important!** Depending on the model, the locking mechanism of the detergent dispenser may vary in symbol and location. The above figure is for reference only.

**Note:** Do not use abrasive or caustic type agents to clean the plastic parts.

**Note:** Perform a thorough cleaning of the detergent dispenser, following the above steps, at least once a month to ensure normal operation of the appliance.

### Cleaning the inlet water filter

**Note:** If you notice a decrease in water flow, this is a sign that the filter needs to be cleaned.

1. Close the tap and remove the water supply hose from the tap.
2. Clean the filter with a brush.
3. Unscrew the water supply hose from the back of the machine. Remove the filter with long nose pliers.
4. Use a brush to clean the filter.
5. Reinstall the filter in the water inlet and reconnect the water supply hose.
6. Clean the inlet filter every 3 months to ensure normal operation of the appliance.

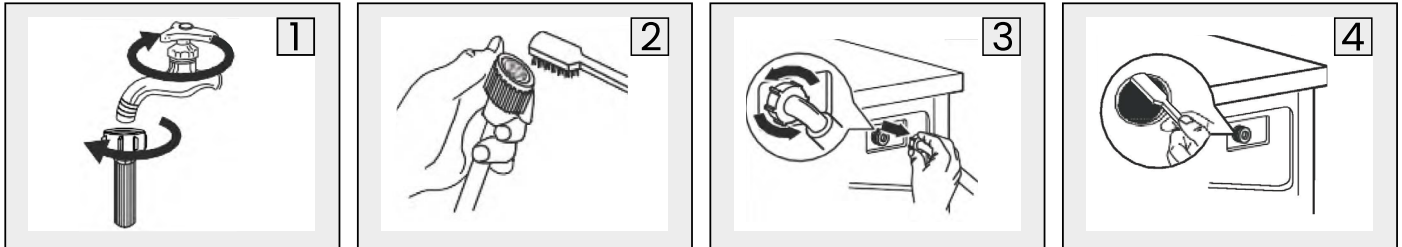

### Cleaning the drain pump filter

**Note:** Make sure that the machine has finished the washing cycle and is empty. Turn off the machine and unplug it before cleaning the drain pump filter.

**Important!** Be careful with hot water. Let the water cool down. Risk of scalding.

1. Open the bottom cover, located on the front of the washing machine.
2. Open the filter by turning it anticlockwise.
3. Carefully remove all foreign bodies inside.
4. Reinsert the filter by turning clockwise and close the lid.

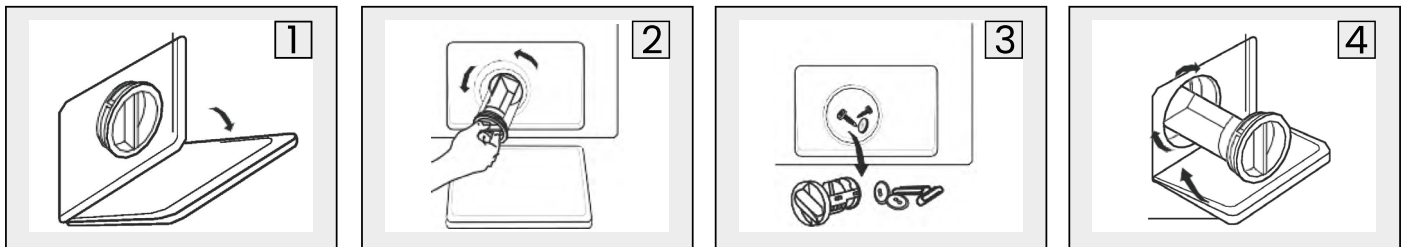

**Note:** Clean the filter periodically every 3 months to ensure normal operation of the appliance.

**Important!** When the appliance is in use and depending on the selected programme, there may be hot water in the pump.

Never remove the pump cover during a washing cycle. always wait until the appliance has finished the cycle and is empty. When replacing the lid, make sure that it is tightened securely.

### Troubleshooting

Whenever there is a problem with the appliance, check if you can solve it by following the tables below. If the problem persists, contact customer service.

DESCRIPTION	POSSIBLE CAUSE	SOLUTION
Washing machine does not start	The door is not closed properly. Clothes get stuck	Check if the laundry is not correctly positioned. Close the door tightly and restart the machine.
Door does not open	The child lock may be activated (if available)	Disconnect from the mains and restart.
Small water leaks	Water connections and drain hose	Check and secure the hose to the the water inlet hose and water inlet hose and clean the water outlet hose.
Detergent residue in the dispenser	The detergent is wet and/or coagulated. In most cases this is usually due to the use of powder detergent.	Clean the detergent dispenser
Display does not work (If the model has a display)	Connection problem with the main board.	Disconnect from the mains and check that the mains plug is connected correctly.
Abnormal noise	The transport bolts have not been removed. The floor is unlevel .	Check whether all transport bolts have been correctly removed. Make sure that the appliance is level with the help of a level.
La ropa tiene restos de detergente.	Puede que con algunos detergentes aparezcan en la ropa partículas de detergente no disueltas en forma de puntos blancos.	Realice un aclarado adicional o limpie la ropa con un cepillo una vez que se haya secado.
Hay puntos grises en la colada.	Hay aceite no tratado, crema o ungüento en la colada.	En el próximo lavado utilice la cantidad de detergente indicada en el envase.
El ciclo de centrifugado no se realiza o se realiza después de lo esperado.	No es un fallo. Se ha activado el sistema de control de carga no homogénea.	El sistema de control de carga no homogénea intentará distribuir la ropa. El ciclo de centrifugado comenzará una vez que la ropa se haya distribuido. En el próximo lavado distribuya la ropa de forma homogénea en el interior del tambor.

**Error code list**

The following list will show you a number of error codes that may appear on the display of your washing machine.

<b>DESCRIPTION</b>	<b>POSSIBLE CAUSE</b>	<b>SOLUTION</b>
<b>E02</b>	No water ingress	Check if the tap is turned on, if the water supply is interrupted, if the water inlet hose and the water inlet valve filter are blocked, if the water inlet hose of the washing machine is frozen, and if the water inlet hose of the washing machine is frozen. In this case, contact the service centre for repair.
<b>E03</b>	Abnormal drainage.	Clean the pump filter. Check if the drain hose is bent, kinked or blocked. If the fault persists, contact the service centre for repair. .
<b>U4</b>	Door lock malfunction.	Close the door again and then press the START/PAUSE button to restart the programme. If the fault persists, contact the service centre for repair.
<b>H</b>	Temperature in the drum is too high.	Press the START/PAUSE button to suspend the operation of the machine and wait for a few minutes. When the temperature in the drum drops to a safe range and the fault code on the display is cleared, press the START/ PAUSE button to continue with the rest of the programme.
<b>EXX</b>	Other type of error	Turn the wash cycle selector knob to the "OFF" position to turn off the power supply, unplug the power cord and contact the service centre for repair as soon as possible.

(\*) See the chapter on maintenance and cleaning of the machine.

# INFINITON

## Máquina de lavar roupa



**WM-S72ADX**

**ean:8445639005958**

A imagem mostrada nesta página é apenas para referência. O modelo adquirido pode variar esteticamente em relação ao modelo mostrado nesta página.

Antes de utilizar o seu novo produto Infiton, leia atentamente este manual do utilizador para aprender a utilizar o características oferecidas por este dispositivo.

<b>Instalação</b>	<b>45</b>
<b>Informações de segurança</b>	<b>48</b>
<b>Antes de usar</b>	<b>50</b>
<b>Como usar</b>	<b>55</b>
<b>Limpeza e manutenção</b>	<b>63</b>

## Localização

Antes de instalar este aparelho Infiniton, deve escolher um local que satisfaça os seguintes requisitos:

1. Superfície rígida, seca e nivelada
2. Evitar a luz solar directa
3. Ventilação suficiente
4. A temperatura ambiente deve ser superior a 0°C
5. Manter o aparelho afastado de qualquer fonte de calor (fogões, caldeiras, radiadores, etc.).
6. Instalar o aparelho num local limpo, onde não haja acumulação de sujidade. Não obstruir as entradas de ar do produto.

**! ADVERTÊNCIA!** A estabilidade é importante para impedir que o aparelho se mova. Assegurar que o produto está nivelado e estável. Para assegurar que os níveis de vibração e ruído emitidos pelo aparelho durante o funcionamento são normais, o aparelho deve ser colocado sobre uma superfície firme e nivelada.

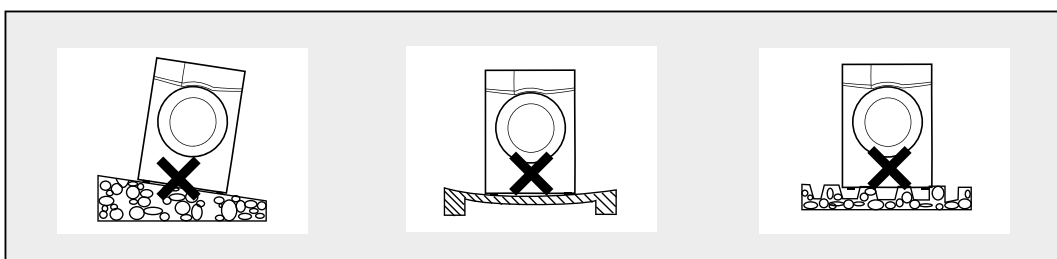

**! ADVERTÊNCIA!** Certifique-se de que o cabo de alimentação não está preso ou danificada não está presa ou danificada.

**! ADVERTÊNCIA!** Assegure-se de manter as distâncias mínimas do paredes, como se mostra na imagem à direita.

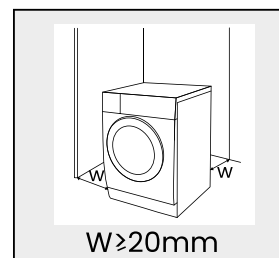

## Transporte

Deslocar o aparelho com extremo cuidado. Não agarrar quaisquer partes salientes do produto. A porta do produto não deve ser utilizada como pega de transporte em nenhuma circunstância. Se o aparelho não puder ser transportado na posição vertical, pode ser inclinado para a direita menos de 30°.

**! Risco de danos e lesões!** O manuseamento incorrecto do aparelho pode causar lesões.

**! Importante!** O aparelho é muito pesado, por favor nunca carregue o aparelho sozinho; faça-o sempre com a ajuda de outra pessoa.

Remover todos os obstáculos da rota de transporte e do local de instalação:

- Abrir portas e remover objectos no chão.

Não utilizar a porta aberta como ponto de apoio.

Remover todos os materiais de embalagem antes de utilizar o aparelho.

Antes de instalar o produto, verificar se o mesmo apresenta danos visíveis no exterior.

Não instalar ou utilizar o aparelho se este estiver danificado.

Não instalar o aparelho numa sala onde haja risco de geada. A temperaturas próximas do ponto de congelação, o produto pode não funcionar correctamente. Existe o risco de danos se for permitido o congelamento da água condensada na bomba e nas mangueiras.



## Retirar os parafusos de transporte

Deve remover todos os parafusos de transporte da traseira antes de utilizar o seu aparelho pela primeira vez. Caso contrário, o produto pode produzir movimentos e vibrações anormais, uma vez que estes parafusos de transporte são utilizados para evitar que o tambor do aparelho seja danificado durante o transporte.

**Nota:** Uma vez que todos os parafusos de transporte tenham sido removidos, guarde-os num local seguro para reinstalação no caso de o aparelho ser novamente transportado.

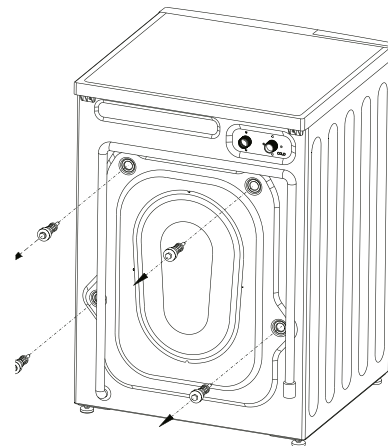

Desaperte os parafusos de transporte com uma chave inglesa.



Retirar os parafusos, incluindo as peças de borracha, e guardá-los para uma possível utilização futura.



Tapar os buracos com os tampões de borracha.

## Nivelação

Uma vez posicionado o aparelho no seu local normal de funcionamento, certifique-se de que está completamente nivelado. Para o fazer, deverá utilizar um nível de bolha de ar. Se o aparelho não estiver completamente nivelado, deverá ajustar as pernas de acordo com a figura seguinte:



1. Desaperte a contra-porca
2. Virar o pé até chegar ao chão
3. Ajustar os pés e bloquear as porcas com uma chave de porcas.

## Conexão eléctrica

Este aparelho deve ser ligado à terra por razões de segurança. O cabo de alimentação deste aparelho está equipado com um ficha de três bocas que cabe numa tomada de três bocas padrão para minimizar a possibilidade de choque eléctrico. Não cortar ou remover, em circunstância alguma, a terceira ficha de ligação à terra do cabo de alimentação fornecido. Não cortar ou remover a terceira ficha de ligação à terra do cabo de alimentação fornecido, em circunstância alguma. Este aparelho requer uma tomada de três pontas de ligação à terra padrão 220-240V-50/60Hz. O cabo deve ser fixado atrás do aparelho e não deve ser deixado sem vigilância. aparelho e não deve ser deixado expostos ou pendurados, evitando assim acidentes e/ou ferimentos. Nunca desligar o aparelho puxando o cabo de alimentação. Agarrar sempre a ficha com firmeza e puxá-la para fora. Não utilizar um cabo de extensão com este aparelho. Se o cabo de alimentação for demasiado curto, peça a um electricista ou a um técnico qualificado para instalar uma tomada perto do aparelho. A utilização de um cabo de extensão pode afectar negativamente o desempenho da unidade.

## Conexão de abastecimento de água

Para evitar fugas de água, por favor leia atentamente estas instruções.

**! ADVERTÊNCIA!** Não dobrar, esmagar ou modificar a mangueira de entrada de água fornecida no aparelho.

1. Ligar a mangueira de abastecimento de água à válvula de entrada de água e à torneira de água fria.
2. Apertar todas as porcas de mangueira à mão. Nunca utilizar uma ferramenta para apertar as porcas.

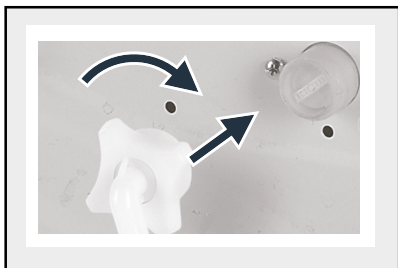

**! IMPORTANTE!** Os modelos com uma única entrada de água não devem ser ligados à torneira de água quente. Isto danificará a roupa no aparelho ou poderá causar uma falha geral do aparelho.

Quando tiver terminado de ligar as ligações de água, preste especial atenção à verificação de fugas nos pontos de ligação, abrindo as torneiras o mais possível. verifique a existência de fugas no pontos de ligação, abrindo as torneiras o mais possível. Se for visível uma fuga, fechar a torneira e remover a porca. Substituir a porca cuidadosamente depois de verificar o selo.

**Nota:** Não utilize mangueiras de água velhas ou usadas na sua nova máquina de lavar, pois podem causar manchas na sua roupa.

## Conexão de mangueira de drenagem

A extremidade da mangueira de drenagem deve ser ligada directamente ao dreno ou ao lavatório.

**! ADVERTÊNCIA!** Não dobrar ou alongar a mangueira de drenagem, caso contrário pode ser danificada devido a possíveis fugas de água.

Se a mangueira de drenagem sair do seu alojamento durante a drenagem da água, a sua casa poderá ser inundada e poderá sofrer queimaduras devido às altas temperaturas da água durante o processo de lavagem. Fixe com segurança a mangueira de drenagem para evitar estas situações e para garantir que as situações de drenagem e os processos de entrada de água e drenagem se desenrolem em segurança. Há duas formas de fixar a extremidade de entrada da mangueira de drenagem:

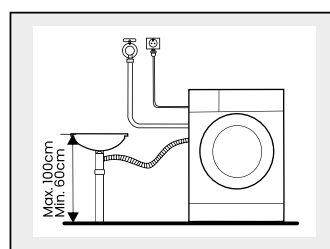
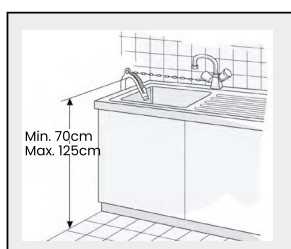
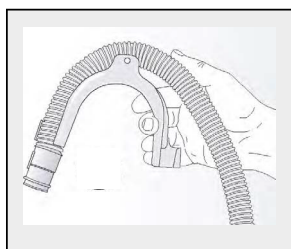

**Opção 1.** Colocar a extremidade da mangueira de drenagem na pia, utilizando a pinça fornecida, como mostra a figura.

**Opção 2.** Ligar a extremidade da mangueira de drenagem directamente para a tomada do sumidouro, como ilustrado na imagem.

**Nota:** No caso de ligar a mangueira de drenagem como opção 1, Para evitar o refluxo de água suja na máquina e para facilitar a drenagem, não mergulhar a extremidade da mangueira na água suja e não a inserir mais de 15 cm no dreno.

## Informações gerais de segurança

Para sua segurança e para garantir uma utilização correcta, antes de instalar e utilizar o dispositivo pela primeira vez, leia atentamente este manual do utilizador, incluindo as suas dicas e avisos. Para evitar erros desnecessários e acidentes, é importante assegurar que todas as pessoas que utilizam o dispositivo estejam completamente familiarizadas com o seu funcionamento e características de segurança. Guarde estas instruções e assegure-se de que permanecem com o dispositivo se este for deslocado ou vendido, para que todos aqueles que o utilizam ao longo da sua vida útil sejam devidamente informados sobre a utilização e segurança do dispositivo.

Para a segurança da vida e dos bens, observar as precauções contidas nestas instruções de utilização, uma vez que o fabricante não é responsável por danos causados por omissão.

## Segurança das crianças e das pessoas vulneráveis

- Este aparelho pode ser utilizado por crianças a partir dos 8 anos de idade e por pessoas com capacidades físicas, sensoriais ou mentais reduzidas ou com falta de experiência e conhecimentos, se lhes tiver sido dada supervisão ou instruções relativas à utilização do aparelho de uma forma segura e compreender os perigos envolvidos.
- As crianças até aos 8 anos de idade podem carregar e descarregar este aparelho.
- As crianças devem ser supervisionadas para garantir que não brincam com o aparelho.
- A limpeza e a manutenção do utilizador não devem ser feitas por crianças a menos que tenham 8 anos de idade ou mais e sejam supervisionadas.
- Manter todos os recipientes afastados das crianças. Existe um risco de asfixia.
- Se estiver a descartar o aparelho, retire a ficha da tomada, corte o cabo eléctrico (o mais próximo possível do aparelho) e retire a porta para evitar que as crianças apanhem um choque eléctrico se este cair ou fechar.

## Conexões eléctricas

- Certifique-se de que o cabo de alimentação não está preso pelo aparelho, pois isto pode danificá-lo.
- Ligar o aparelho a uma tomada com ligação à terra protegida por um fusível que cumpra os valores da tabela "Especificações técnicas".
- A instalação da ligação à terra deve ser efectuada por um electricista qualificado.
- Assegurar que a máquina é instalada de acordo com os regulamentos locais.
- As ligações de água e eléctricas devem ser efectuadas por um técnico qualificado, de acordo com as instruções do fabricante e os regulamentos de segurança locais.

 **ADVERTÊNCIA!** Não utilizar plugues múltiplos ou fios de extensão.

 **ADVERTÊNCIA!** O produto não deve ter um dispositivo de comutação externo, tal como um temporizador ou estar ligado a um temporizador de circuito ou ligado a um circuito que liga e desliga regularmente.

 **ADVERTÊNCIA!** Não desligar a ficha da tomada se houver gases inflamáveis nas proximidades.

 **ADVERTÊNCIA!** Nunca puxe a ficha para fora com as mãos molhadas.

 **ADVERTÊNCIA!** Puxe sempre a ficha, não o cabo.

 **ADVERTÊNCIA!** Desligue sempre o produto da tomada quando não estiver a ser utilizado.

## Desembalagem do aparelho

**! ADVERTÊNCIA!** O material de embalagem (por exemplo, película, espuma de poliestireno) pode ser perigoso para as crianças.

**Risco de asfixia!** Manter todas as embalagens fora do alcance das crianças.

1. Retirar a caixa de cartão e a embalagem de esferovite.
2. Levantar a máquina de lavar e retirar a embalagem da base.
3. Certifique-se de remover a pequena espuma triangular (A) juntamente com a embalagem inferior. Caso contrário, coloque a unidade numa superfície lateral e retire-a manualmente.
4. Remover a fita adesiva que fixa o cabo de alimentação e a mangueira de drenagem.
5. Retirar a mangueira de entrada do tambor.

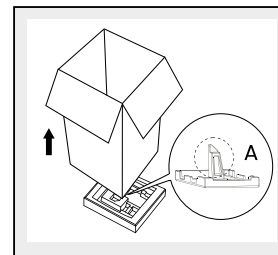

## Serviço & Eliminação

- Qualquer trabalho eléctrico necessário para a manutenção do aparelho deve ser efectuado por um electricista qualificado ou por uma pessoa competente.
- A manutenção deste produto deve ser efectuada por um Centro de Assistência Técnica autorizado, e só devem ser utilizadas peças sobressalentes originais.



Este símbolo no produto ou na sua embalagem indica que este produto não deve ser tratado como lixo doméstico. Em vez disso, deve ser levado para o ponto de recolha apropriado para a reciclagem de equipamento eléctrico e electrónico.

Ao garantir que este produto é eliminado correctamente, ajudará a evitar potenciais consequências negativas para o ambiente e a saúde humana, que de outra forma poderiam ser causadas por um manuseamento inadequado dos resíduos deste produto.

Para informações mais detalhadas sobre a reciclagem deste produto, queira contactar as autoridades locais, o serviço de eliminação de resíduos domésticos ou a loja onde adquiriu o produto.

## Materiais de embalagem

Os materiais com o  símbolo são recicláveis. Eliminar a embalagem num recipiente de recolha adequado para reciclagem.

## Eliminação do dispositivo

1. Desligar a ficha da tomada.
2. Corte o cabo de alimentação e descarte-o.

## Antes do primeiro ciclo de lavagem

Recomendamos vivamente que, antes de iniciar um ciclo de lavagem pela primeira vez, se remova qualquer água residual que possa permanecer na máquina de lavar, como resultado dos testes e controlos de qualidade efectuados pelo fabricante. A partir da Infiniton recomendamos que se inicie um curto ciclo de lavagem são as roupas.

Para o fazer:

1. Abrir a torneira de entrada de água para a máquina de lavar roupa.
2. Fechar a porta.
3. Colocar algum detergente, aproximadamente 30 ml. No compartimento do detergente.
4. Seleccionar e iniciar um programa curto.

## Antes de cada lavagem

A temperatura ambiente da máquina de lavar deve situar-se entre 5 - 40°C. Se utilizado abaixo de 0°C, a válvula de entrada e o sistema de drenagem podem congelar e causar danos no aparelho. Se a máquina for instalada em condições onde haja risco de congelamento, deve ser instalada imediatamente num novo local onde a temperatura ambiente seja superior a 5°C, assegurando assim que as mangueiras de abastecimento e drenagem de água possam ser descongeladas antes de serem utilizadas.

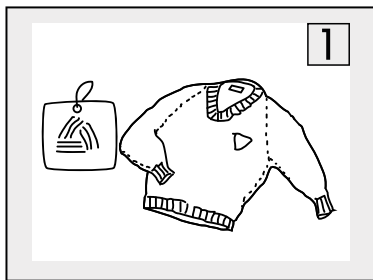

Verificar as etiquetas de conservação do vestuário.

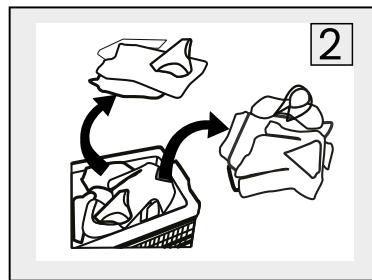

Classificar a roupa de acordo com a cor e o tipo de tecido.

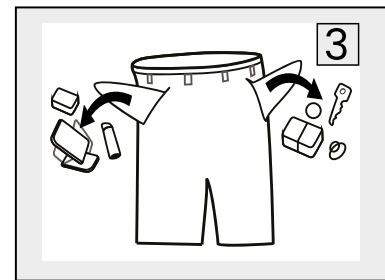

Retirar todos os artigos que possam estar contidos em bolsos de roupa.

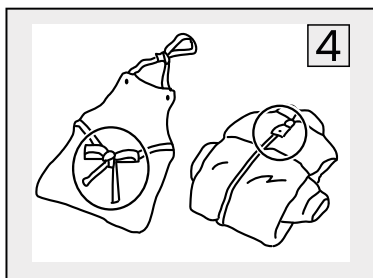

Fechar os fechos de correr, botões e ganchos. Cintos e gravatas soltos devem ser atados.

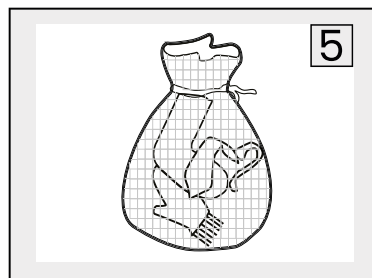

Colocar pequenos artigos de vestuário e pequenas peças de vestuário (meias, cintos...) E peças de vestuário com ganchos (sutiãs) num saco de tecido especial.

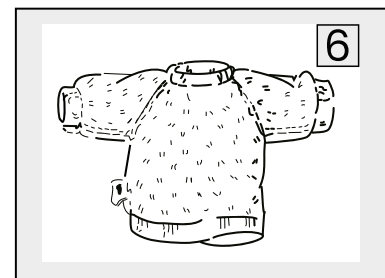

Lave las prendas de pelo largo y que sean susceptibles de hacer bolitas, del revés.

**⚠ ADVERTÊNCIA!** Não colocar roupa que tenha estado em contacto com substâncias combustíveis ou inflamáveis tais como cera, óleo, tinta, gasolina, álcool, parafina e outros materiais inflamáveis na máquina de lavar roupa.

**⚠ ADVERTÊNCIA!** Lavar a roupa solta pode criar um desequilíbrio no tambor. Lavar sempre mais do que uma peça de roupa para que a centrifugação decorra suavemente.

**Nota:** Consultar as etiquetas de tratamento de roupa e as instruções de utilização do detergente antes de lavar. Utilizar um detergente sem espuma ou com baixo teor de espuma, adequado para a lavagem adequada na máquina.

## Etiquetas de cuidados de vestuário











Os ícones seguintes fornecem instruções de cuidado para cada peça de vestuário. A etiqueta do vestuário contém símbolos para lavagem, branqueamento, secagem e engomagem, ou limpeza a seco, se necessário. Siga as instruções na etiqueta para prolongar a vida útil da peça de vestuário e reduzir os problemas de lavanderia.

### Lavagem

-  Lavagem com ebulição a 95°C
-  Lavagem a 60°C
-  Cor e lavagem delicada a 60°C
-  Lavagem a cores a 40°C
-  Lavagem suave a 40°C
-  Lavagem muito suave a 40°C
-  Lavagem delicada a 30°C
-  Lavagem suave e delicada a 30°C
-  Lavagem muito suave e delicada a 30°C
-  Lavagem manual
-  Não lavar





**Nota:** O número indicado no desenho especifica a temperatura máxima de lavagem em graus Celsius que não deve ser excedida.

### Secagem

-  Secagem/secagem do tambor a 80°C normal
-  Secar a seco/ tombar a 60°C suavemente
-  Não cair a seco
-  Secagem em linha
-  Linha seca por gotejamento
-  Secagem por tombo plano
-  Secagem por tombo plano
-  Secagem da linha na sombra
-  Secagem em linha à sombra
-  Secagem horizontal na sombra
-  Secagem horizontal por gotejamento à sombra



**Nota:** Os pontos indicam o nível de secagem da máquina de secar roupa e as linhas indicam o tipo e a posição de secagem.

### Ferro a vapor

-  Engomagem a uma temp. máxima 200°C.
-  Engomagem a uma temp. máxima 150°C.
-  Engomagem a uma temp. máxima 100°C.
-  Não engomar

**Nota:** Os pontos indicam os intervalos de gamas de temperatura de engomar (regulador, vapor, ferros de engomar e máquinas de engomar)

### Lixívia

-  Qualquer tipo de lixívia
-  Lixívia de oxigénio apenas
-  Não usar lixívia

**Nota:** Não utilizar mais detergente do que o recomendado pelo fabricante do produto.

Nota: Utilizar removedores de manchas e de lixívia antes do ciclo de lavagem e apenas quando necessário.

**Nota:** Poupe água e electricidade carregando sempre a máquina de lavar até à sua carga máxima (a quantidade exacta de roupa depende do programa utilizado).

## Preparação da roupa

O primeiro passo a ser dado antes de iniciar o processo de lavagem é separar a roupa da seguinte forma como se segue:

- **Tipo de matéria têxtil.** Preste atenção às etiquetas de vestuário:

Algodão, fibras misturadas, tecidos delicados, sintéticos, lã e peças de vestuário lavadas à mão.

- **Cor**

Separar roupa colorida e branca. Lavar a roupa nova de cor separadamente.

- **Carregar a roupa na máquina de lavar**

Lavar roupas de diferentes tamanhos na mesma carga, distribuindo toda a roupa uniformemente dentro do tambor, melhorando assim a eficiência de lavagem.

- **Roupa delicada**

Lavar pequenas peças de vestuário (meias de nylon, cintos...) e vestuário contendo qualquer tipo de ganchos, por exemplo soutiens, num saco de pano ou numa fronha com fecho de correr. No caso de querer lavar cortinas, remover sempre os anéis e os ganchos.

- **Esvaziar todos os bolsos**

Moedas, fechos de segurança... Podem danificar o vestuário e o interior do aparelho.

- **Fechamentos**

Fechar fechos de correr, botões e ganchos. Cintos e gravatas soltos devem ser atados.

- **Remoção de manchas teimosas**

Manchas como ovo, sangue, leite, café, etc. podem ser removidas com a ajuda de um produto que deve ser aplicado na zona manchada antes de ser colocado na máquina de lavar roupa. O tira-nódoas também pode ser adicionado ao doseador de detergente.

- **Tinturas**

Utilizar apenas corantes adequados para utilização em máquinas de lavar e seguir cuidadosamente as instruções do fabricante. Há partes da máquina de lavar que podem ser manchadas por corantes.

- **Coloque a roupa dentro da máquina de lavar.**

## Adição de detergentes e aditivos

Utilizar detergentes de baixo teor de espuma e detergentes eficientes nas máquinas de lavar de carregamento frontal. A escolha do detergente dependerá da sua utilização:

Tipo de tecido (algodão, seda, tecidos mistos, lã...), cor, temperatura de lavagem e graus e tipos de sujidade.

### Dispensador de detergente (normal)

- I Pré-lavagem
- II Detergente
- ☼ Suavizante
- ☼ Prima este botão para remover o dispensador

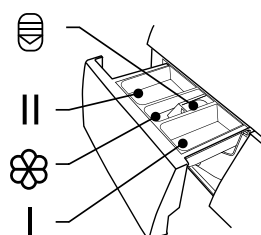

**Nota:** Só é necessário adicionar detergente no "compartimento I" depois de seleccionar a função de pré-lavagem.

### Dispensador Automático de Detergentes *AutoDosing* (Se equipado)

- ☞ Compartimento de detergente
- ☼ Compartimento do amaciador
- ☼ Compartimento do detergente em pó

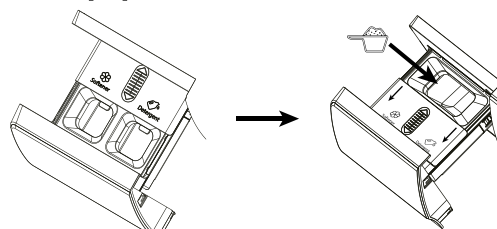

## Recomendações para um bom uso de detergente

Detergente recomendado	Ciclos de lavagem	Temp. De lavagem	Tipo de matéria têxtil
Uso intensivo com agentes branqueadores e branqueadores ópticos.	Algodão, ECO 40-60, Mix, Denim, Intensivo.	20/30/40/60	Roupa branca feita de algodão ou linho à prova de fervura.
Detergente colorido sem lixívia e branqueadores ópticos.	Algodão, ECO 40-60, Mix, Denim, Intensivo.	Frio/20/30/40	Roupa colorida feita de algodão ou linho.
Detergente colorido ou suave sem branqueadores ópticos.	Sintético.	Frio/20/30/40	Peças de vestuário coloridas feitos de fibras de fácil manutenção ou materiais sintéticos.
Detergente de lavagem suave.	Sintético	20/30	Roupas delicadas, seda, viscose.
Especialmente para a lã.	Lã	20/30	Lã

**Nota:** O detergente ou aditivo pode ser diluído num pouco de água antes de ser despejado no distribuidor de detergente para evitar bloquear a entrada do detergente e causar o transbordamento de água. Escolha o tipo certo de detergente para um ótimo rendimento de lavagem e um consumo mínimo de água e energia. Para se obter o melhor resultado, é importante uma dosagem adequada de detergente. Utilizar uma quantidade reduzida de detergente se o tambor não estiver completamente cheio.

Ajustar sempre a quantidade de detergente à dureza da água, se a água da torneira for macia, utilizar menos detergente. Dose de acordo com a sujidade da sua roupa, menos roupa suja requer menos detergente.

Os seguintes sintomas são um sinal de overdose de detergente:

- Espumante.
- Maus resultados na lavagem e enxaguamento.

Os seguintes sintomas são um sinal de dosagem insuficiente de detergente:

- Linho cinzento.
- acumulação de depósitos de calcário no tambor, elemento de aquecimento e/ou lavandaria.

### Observações:

As manchas brancas em tecidos escuros são causadas por compostos insolúveis actualmente utilizados em alguns detergentes em pó sem fosfatos. Se isto ocorrer, agitar ou escovar o tecido ou utilizar detergentes líquidos. Utilizar apenas detergentes e aditivos especificamente fabricados para máquinas de lavar roupa domésticas. Ao utilizar descalcificadores, corantes ou branqueadores durante a pré-lavagem, certifique-se de que são adequados para máquinas de lavar domésticas. Os descalcificadores podem conter componentes que podem danificar a sua máquina de lavar. Não utilizar solventes (aguarrás, benzina...). Não lavar tecidos que tenham sido tratados com solventes ou líquidos inflamáveis.

### Dosagem:

Siga cuidadosamente as recomendações de dosagem do fabricante do detergente. Dependerá disso:

- Grau e tipo de sujidade.
- Quantidade de roupa suja. Siga as instruções do fabricante do detergente para cargas completas; meia carga: 3/4 de uma carga completa; carga mínima (cerca de 1 kg): 1/2 de uma carga completa.
- Dureza da água na sua área. A água mole requer menos detergente do que a água dura.

## Girar e preparado!

Normalmente as máquinas de lavar vêm com dezenas de programas, e a Infiniton também vem, mas a realidade é que só utilizamos 3 deles. Sintéticos, de algodão e 30/40 graus. É por isso que simplificar as coisas é pensar no cliente.

Asseguramos que os nossos idosos apreciarão a eficiência e simplicidade. Ponha Easy Play na sua vida. Gire o volante, pressione play e pronto. A sua roupa será lavada na perfeição, dependendo do tempo que tiver disponível.



## O que é a tecnologia Easy Play?

Introduzindo as máquinas de lavar Infiniton mais fáceis de usar. As máquinas de lavar Infiniton com tecnologia Easy Play são essencialmente a solução para lavar a roupa de forma rápida e otimizada. Na Infiniton temos uma filosofia clara; a tecnologia deve estar ao alcance de todos para melhorar as nossas vidas. Um bem acessível e não-exclusivo.

## Easy Play, um jogo de crianças!

Com a tecnologia Easy Play nas máquinas de lavar Infiniton, lavar a roupa vai ser mais fácil do que nunca. Esta tecnologia ajuda-o a programar a máquina de lavar roupa de uma forma intuitiva, para que não tenha problemas no seu dia-a-dia. Selecciona a temperatura e o tipo de tecido em função da roupa que vai lavar, para que possa ter a certeza de que a sua roupa será perfeita.

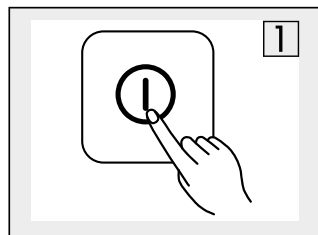

Ligar

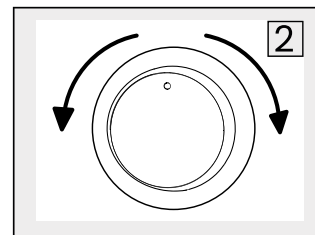
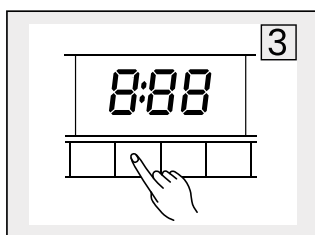
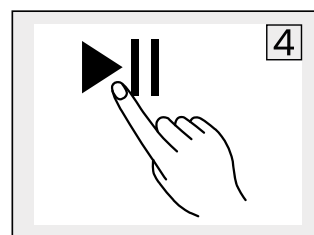
Seleccione o  
o programaSeleccione a função ou  
mantenha o padrãoPrima Iniciar/Pausa  
para iniciar o  
programa

## Porque é essencial o Easy Play?

Infiniton simplifica a sua vida com as nossas máquinas de lavar. Estas máquinas de lavar desenvolvem o melhor tecnologia para tornar a sua vida muito mais fácil.

Lavar a roupa já não é uma tarefa árdua. Faça o jogo fácil e gaste o seu tempo com as coisas que realmente importam. Estas lavadoras não só cuidam da sua roupa mais delicada, como também rotegem todos os dias tecidos e texturas.

**Peças de produto**

Devido a inovações tecnológicas, a descrição do produto neste manual pode não corresponder completamente ao seu aparelho. Informações mais detalhadas correspondem ao produto final.

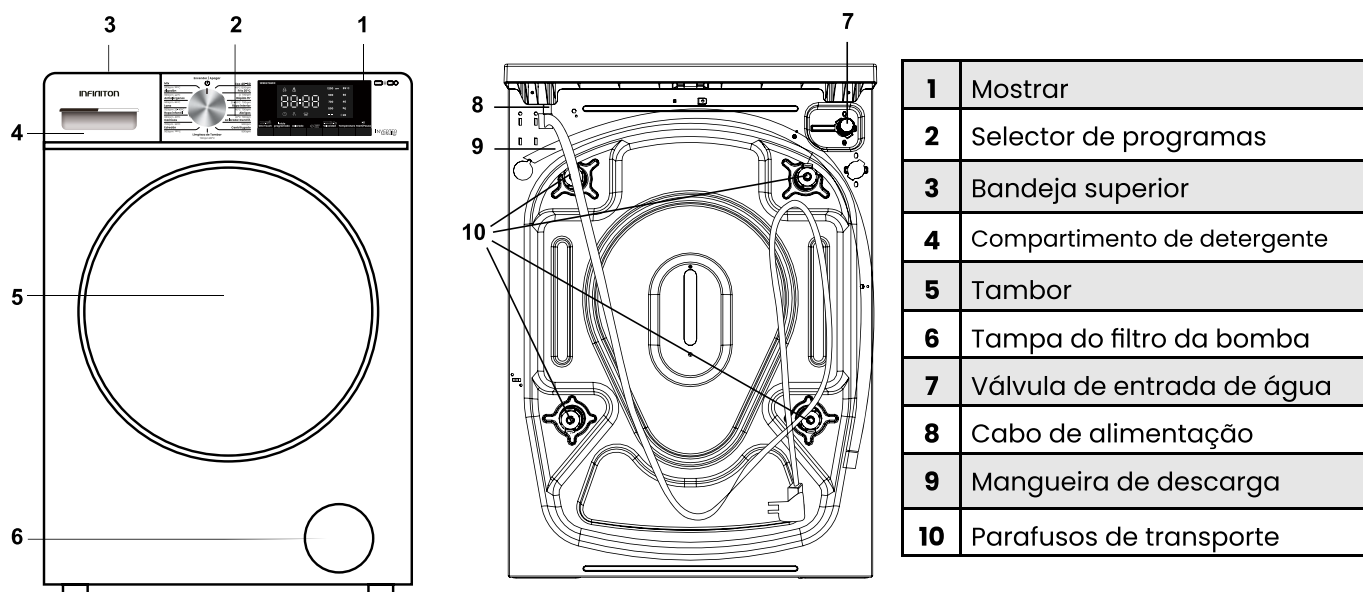

<b>Dimensões do produto (altura x largura x profundidade)</b>	600x465x847mm
<b>Capacidade máxima de carga (Kg)</b>	7
<b>Tensão e frequência nominal</b>	220-240V ~ 50Hz
<b>Peso líquido (Kg)</b>	50
<b>Potência total (W)</b>	2000
<b>Pressão de água (Mpa)</b>	Máxima (1Mpa) Mínima (0.03Mpa)
<b>Número de programas</b>	16
<b>Velocidade de centrifugação (rpm)</b>	1200

**Control panel**

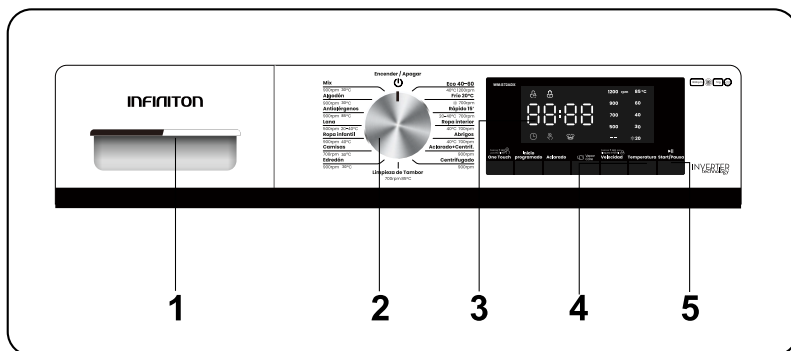

1	Compartimento de detergente
2	Selector de programas
3	Painel de controlo
4	Botão de funções adicionais
5	Botão Iniciar / pausar

**Selector de programas**

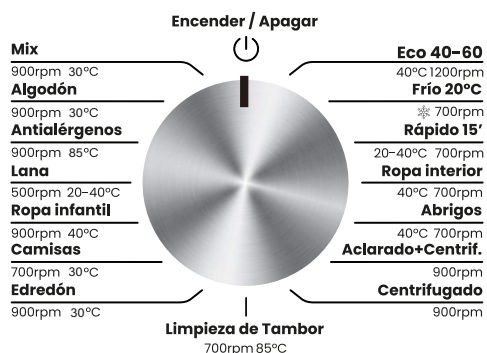

- Para seleccionar o programa desejado, rodar o selector de programas no sentido horário ou anti-horário até que o marcador no selector de programas esteja no programa desejado.
- Certificar-se de que o selector de programa está ajustado ao programa desejado.

## Control panel

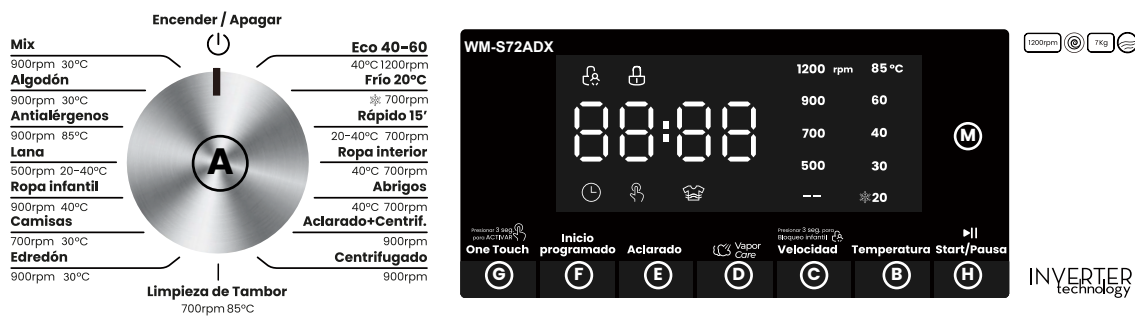

### Sistema de balanceamento de carga

A máquina tem um sistema de detecção automática de carga. No processo de centrifugação, se a roupa estiver desigualmente distribuída, a máquina irá nivelar e ajustar a roupa até ser uniformemente distribuída antes da centrifugação. Se a roupa não puder ser distribuída uniformemente dentro do tempo especificado, a máquina não girará para evitar vibrações fortes. Verifique se a roupa está atada ou emaranhada e selecione o programa "Rodar" após rearranjar a roupa. Com cargas mínimas de roupa, a máquina pode não completar o processo de centrifugação devido à protecção do equilíbrio. Lavar a roupa grande e pequena o mais possível em conjunto para facilitar a sua afrouxamento uniforme e completar o processo de centrifugação suavemente.

<b>A</b>	Programme selector
<b>B</b>	Temperature selector
<b>C</b>	Spin speed adjustment (RPM)
<b>D</b>	Steam Care function
<b>E</b>	Extra rinse
<b>F</b>	Programmed start
<b>G</b>	One Touch (press 3s. to activate)
<b>H</b>	Start / Pause
<b>M</b>	LED display*

Devido aos diferentes tipos e materiais da lavandaria, o sistema de ajuste e equilíbrio automático da máquina de lavar pode nivelar e ajustar a roupa várias vezes para prolongar o tempo de centrifugação. Este é um fenómeno normal, não uma falha.

\*O painel LED mostra o início retardado da lavagem (se definido), a temperatura seleccionada, a velocidade de centrifugação seleccionada e a velocidade de centrifugação. "--" é mostrado após o programa seleccionado estar terminado.

### Selector de temperatura

Premir o botão para alterar a temperatura da água no ciclo seleccionado. Cinco valores de temperatura são mostrados no mostrador. Quando um valor de temperatura é seleccionado, a luz indicadora do valor de temperatura correspondente acende-se no mostrador.

Se todas as luzes indicadoras estiverem apagadas, indica que a máquina utiliza apenas água fria no ciclo seleccionado.

### Definição da velocidade de rotação (RPM)

Prima o botão para alterar a velocidade de centrifugação para o ciclo actual. Cinco valores de velocidade de centrifugação são mostrados no visor. Quando um valor de velocidade é seleccionado, a luz indicadora do valor da velocidade de centrifugação correspondente acende-se no mostrador.

Se todas as luzes indicadoras estiverem apagadas, indica que a máquina não roda após o processo de drenagem final nesse programa.

### Bloqueio da crianças

Quando o ciclo estiver a decorrer, se quiser activar o bloqueio do painel de controlo, mantenha premido o botão SPEED durante 3 segundos.

### Silenciar os avisos

Manter pressionado o botão SPEED e o botão ONE TOUCH ao mesmo tempo durante pelo menos 3 segundos.

**Vapor Care** 

Prima este botão para esterilizar a roupa suja. É ideal para os programas ANTI-ALERGEN e VESTUÁRIOS PARA CRIANÇAS. Não colocar as mãos na porta nem abrir a gaveta do detergente quando activar esta função...

**Enxaguamento Extra**

Prima o botão para adicionar um nível extra de enxaguamento ao programa seleccionado. Os diferentes níveis de enxaguamento extra aparecerão no visor.

**Início retardado**

Pressione para definir o tempo final do ciclo de lavagem (Final Atrasado) em incrementos de uma hora, até um máximo de 24h. Após seleccionar o programa de lavagem desejado, mas antes de premir o botão START/PAUSE, premir o botão PROGRAMAMED START até ser exibida a hora desejada.

Nota: O tempo do ciclo está incluído na definição de início programado.

Aqui está um exemplo de um tempo de ciclo de 1 hora: 30 minutos e uma hora de fim programada de 8 horas. 8 h é exibido e conta para baixo (aproximadamente 6 h: 30 min) até o ciclo de lavagem começar (a 1 h: 30 min), depois o tempo de ciclo 1: 30 é exibido e começa. Tempo total: aprox. 8 horas.

Para cancelar o início programado: rodar o selector do programa para reiniciar o ciclo de lavagem.

Uma vez activado, uma contagem decrescente aparecerá no mostrador.

Notas importantes:

Em alguns programas de lavagem, esta função pode não estar disponível.

O tempo final do ciclo de lavagem pode ser diferente do tempo indicado no mostrador, dependendo da pressão de abastecimento de água, drenagem, tipo de roupa, temperatura da água e outras condições.

**ONE TOUCH** 

Pressione para definir a função ONE TOUCH no ciclo de lavagem actual. Nesta função, o ciclo de lavagem pode detectar inteligentemente o peso da roupa e combinar diferentes tempos e temperaturas de lavagem para uma lavagem o mais eficiente possível. Uma vez activada esta função, "AUTO" será mostrado no visor e depois o programa será iniciado.

Esta função pode ser activada de três maneiras diferentes:

- Quando a máquina de lavar roupa estiver desligada, premir e manter premido o botão ONE TOUCH durante pelo menos 3 segundos, a máquina de lavar vai executar directamente o ciclo de lavagem inteligente, com a luz indicadora ONE TOUCH acesa.
- Quando a máquina estiver ligada, premir e manter premido o botão ONE TOUCH durante pelo menos 3 segundos, a máquina executará o ciclo de lavagem ONE TOUCH directamente, com a luz indicadora ONE TOUCH acesa.
- Quando a máquina estiver ligada, premir brevemente o botão ONE TOUCH e a sua luz indicadora acender-se-á, depois premir o botão START/PAUSE e a máquina executará o ciclo de lavagem ONE TOUCH.

**Arranque/Pausa**

Premir durante muito tempo o botão para iniciar um ciclo de lavagem. Uma vez iniciado o ciclo, se quiser interromper o ciclo actual, premir e manter premido o botão de novo.

Se o indicador BLOQUEIO DA PORTA não estiver iluminado, a porta pode estar aberta, pode acrescentar ou retirar a roupa. Para iniciar o ciclo de lavagem a partir do ponto em que foi interrompido, premir novamente o botão.

**Display LED**

Tempo restante do ciclo de lavagem



Hora de fim do programa no início programado.



Duração aproximada do ciclo de lavagem



Níveis de enxaguamento extra



Código de erro

**Acrescentar roupa durante a execução de um programa**

Quando o programa estiver a decorrer, premir e manter premido o botão START/PAUSE para fazer uma pausa na máquina, abrir a porta e adicionar roupa. Quando a operação estiver concluída, fechar a porta, premir e manter premido o botão START/PAUSE de novo, e a máquina continuará a funcionar.

Nota: Se o nível da água ou a temperatura da água no tambor for demasiado alta, a luz indicadora da fechadura da porta acender-se-á. A porta não pode ser aberta e a função não pode ser utilizada.

**Ciclos especiais de lavagem****Roupa Infantil**

Este é um ciclo concebido para a sujidade típica da roupa das crianças que remove eficazmente qualquer resíduo residual de detergente.

**Duvet**

Este é um ciclo dedicado especialmente à lavagem de edredões de uma só pena (não pesando mais de 2,0 kg), almofadas ou peças de vestuário acolchoadas com ganso ou penugem sintética.

Recomendamos que a penugem seja colocada na boca do tambor com as extremidades dobradas para dentro (ver figura) e que não seja utilizado mais de 3/4 do volume total do tambor.

Para melhores resultados, recomendamos que seja utilizado um detergente líquido e colocado dentro da gaveta do doseador de detergente.

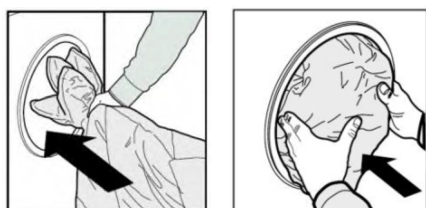
**Lã**

É um ciclo especialmente dedicado aos tecidos de lã. A temperatura da água não deve exceder os 40°C. Utilizar detergentes especiais para a lã e não exceder 1Kg de roupa.

Tabela de programas

Programme	Washing Temp. (°C)	Centrif. (rpm)	Max. laundry load	Type of detergent			Kind of laundry
				Detergents		Softener	
				Univ.	Spc		
<b>Mix</b>	*30-20-40-60	*900-500-700-1200-NO	7	L/P	---	O	Para tecidos misturados, por exemplo, algodão, linho e fibras sintéticas.
<b>Algodón</b>	*30-20-40-60	*900-500-700-1200-NO	7	L/P	---	O	Para peças de vestuário de uso diário feitas de algodão, linho e misturas de algodão.
<b>Antialérgenos</b>	*85-60-NO	*900-500-700-1200-NO	3	L/P	---	O	Para peças de vestuário que exijam a remoção de ácaros e alergénios.
<b>Lana</b>	20-30-40-NO	*500-700-NO	1	---	L/P	O	Para misturas de lã laváveis na máquina e misturas de lã.
<b>Ropa infantil</b>	*40-20-30-60-85-NO	*900-500-700-NO	5	L/P	L	O	Sujidade típica de vestuário infantil que remove eficazmente os resíduos residuais de detergente.
<b>Camisas</b>	*30-20-40-60	*700-500-900-NO	3	L/P	L	O	Para camisas e blusas.
<b>Edredón</b>	*30-20-40-60	*900-500-700-1200-NO	6	L/P	---	O	Para artigos grandes como cobertores, cortinas e colchas.
<b>Eco 40-60</b>	*40	1200	7	L/P	---	O	Programa de teste de eficiência energética.
<b>Frío 20°C</b>	20-30	*500-700-900-NO	2	L/P	---	O	Para pequenas quantidades de roupa que são fáceis de desbotar.
<b>Rápido 15'</b>	20-30-40-N	*700-500-900-NO	1	L/P	---	O	Para pequenas cargas de roupa ligeiramente suja.
<b>Ropa interior</b>	*40-20-30-60-NO	*700-500-900-NO	5	L/P	L	O	Para roupa interior.
<b>Abrigos</b>	*40-20-30-NO	*700-500-900-NO	2	---	L/P	O	Para casacos laváveis na máquina de lavar roupa.
<b>Aclarado y centrifugado</b>	---	*900-500-700-1200-NO	7	---	---	O	Combina uma lavagem e centrifugação para cargas que requerem um ciclo de lavagem extra. Também para cargas que requerem apenas um único enxaguamento.
<b>Centrifugado</b>	---	*900-500-700-1200-NO	7	---	---	---	Este ciclo utiliza uma centrifugação para encurtar os tempos de secagem para tecidos pesados ou artigos de cuidados especiais lavados à mão.
<b>Limpieza de tambor</b>	*85	*700	--	L/P	---	---	Limpar o tambor removendo a sujidade e as bactérias. Certificar-se de que o tambor está vazio.
<b>One Touch</b>	30-40	*900	5	L/P	---	O	Ciclo especial activado ao premir o botão ONE TOUCH.

NOTA: A DURAÇÃO DO PROGRAMA PODE VARIAR EM FUNÇÃO DO VOLUME DE CARGA, DO ABASTECIMENTO DE ÁGUA, DA TEMPERATURA AMBIENTE E DAS FUNÇÕES ADICIONAIS SELECIONADAS.

(\* ) A temperatura da água de lavagem do programa é pré-definida de fábrica.

(\* ) A velocidade de rotação do programa é pré-definida de fábrica.

L=gel/ detergente líquido P= detergente de pólvora O=Opcional ---=Não

Se utilizar detergente líquido, não é recomendado activar o tempo de atraso.

Siga a dose recomendada na embalagem do detergente líquido ou em pó.

Recomendamos a utilização: Detergente em pó de 20 -e a 80 -e Detergente para lãs de 20 -e a 40 -e.

### Poupança de energia

- Os programas mais eficientes em termos energéticos são geralmente os que funcionam a temperaturas mais baixas e por períodos mais longos.
- Carregar a máquina de lavar roupa doméstica até à capacidade indicada pelo fabricante para cada programa ajudará a poupar energia e água.
- A duração do programa, o consumo de energia e os níveis de consumo de água podem variar em função do peso e tipo de carga de lavagem, funções adicionais seleccionadas, água e temperatura ambiente.
- É recomendada a utilização de detergente líquido para programas de lavagem a baixa temperatura. A quantidade de detergente utilizada pode variar em função da quantidade de roupa e do grau de sujidade. Por favor, siga as recomendações dos fabricantes de detergente sobre a quantidade de detergente a utilizar.
- O ruído e o nível de humidade restante dependem da velocidade de centrifugação. Quanto maior for a velocidade de centrifugação, maior será o ruído e menor será o nível de humidade restante.
- É possível aceder à base de dados de produtos onde a informação do modelo é armazenada, digitalizando o código QR na etiqueta energética.

### Informação importante

Utilizar detergentes, amaciadores e outros aditivos adequados apenas para máquinas de lavar automáticas. Ocorreu um excesso de espuma e o sistema de absorção automática de espuma foi activado devido ao uso excessivo de detergente.

activado devido à utilização excessiva de detergente.

Recomendamos a limpeza regular da máquina de lavar de 2 em 2 meses. Para a limpeza periódica Para a limpeza periódica, utilizar o programa de limpeza de tambores. Se a sua máquina não tiver o Programa de limpeza de tambores, utilizar o programa Cotton-90. Quando necessário, utilizar descalcificadores feitos especificamente para máquinas de lavar.

Nunca tentar abrir a porta quando a máquina está em funcionamento. Pode abrir a porta da sua máquina 2 minutos após a conclusão de uma operação de lavagem. \*

Nunca tente abrir a porta quando a máquina de lavar está a funcionar. A porta abrirá logo após o ciclo de lavagem estar terminado. \*

Os procedimentos de instalação e reparação devem ser sempre efectuados por um agente de serviço autorizado para evitar possíveis perigos. O fabricante não será considerado responsável por quaisquer danos

O fabricante não será responsável por quaisquer danos causados como resultado de um procedimento realizado por uma pessoa não autorizada.

(\*) As especificações podem variar em função da máquina adquirida.

**⚠️ ADVERTÊNCIA!** Antes de limpar, desligar primeiro a ficha da tomada; não ligar ou desligar a ficha com as mãos molhadas, pois existe o risco de choque eléctrico e ferimentos. Não derramar água directamente sobre o aparelho, evitando assim ferrugem, fugas eléctricas e acidentes. A limpeza regular deste aparelho ajuda a prolongar a sua vida útil.

### **Limpeza externa**

Limpar o pó acumulado na superfície do aparelho com frequência.

Depois de usar detergente, não se esqueça de o enxaguar com água limpa e depois de o limpar com um pano.

**Nota:** Nunca usar esfregões metálicos, pois podem danificar superfícies pintadas, cromadas e plásticas.

**⚠️ ADVERTÊNCIA!** Não utilizar escovas de cerdas, escovas de arame, detergente, sabão em pó, detergente alcalino, benzeno, gasolina, ácido, água quente e outros elementos corrosivos ou solúveis para limpar a superfície do aparelho, junta de porta, peças decorativas de plástico, etc., para evitar danos. Secar cuidadosamente o fecho da porta, limpar a ranhura com um pau de madeira envolvido com fio de algodão.

### **Limpeza da porta**

Limpar o vidro e a junta da porta após cada lavagem para remover possíveis resíduos de algodão e/ou detergente/amaciador, uma vez que podem ocorrer fugas.

Se forem encontradas quaisquer manchas de ferrugem dentro do tambor, estas devem ser removidas com detergente não clorídrico.



### **Limpeza do dispensador de detergente**

1. Abrir o doseador de detergente, pressionar o mecanismo de fecho e puxar o doseador completamente para fora da abertura.
2. Limpar o doseador com bastante água para remover os resíduos de detergente e amaciador de roupa.
3. Limpar o veio do dispensador com uma escova macia.
4. Inserir o doseador no recesso até que o mecanismo de bloqueio clique.

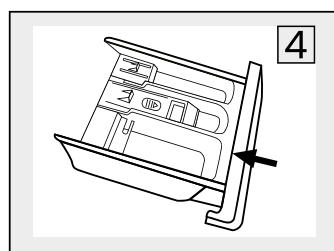
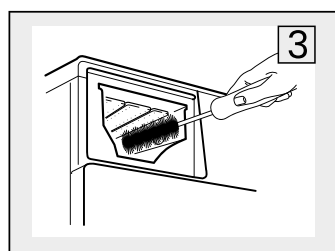
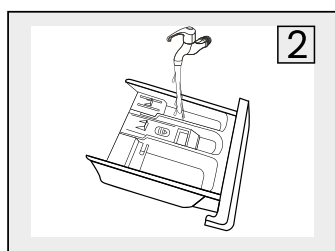
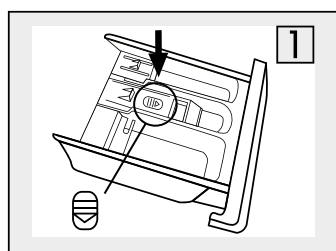

**Importante!** Dependendo do modelo, o mecanismo de bloqueio do doseador de detergente pode variar em símbolo e localização. A figura acima é apenas para referência.

**Nota:** Não utilizar agentes de tipo abrasivo ou cáustico para limpar as peças plásticas.

**Nota:** Efectuar uma limpeza completa do distribuidor de detergente, seguindo as etapas acima indicadas, pelo menos uma vez por mês para assegurar o funcionamento normal do aparelho.

### Limpeza do filtro de entrada da água

**Nota:** Se notar uma diminuição no fluxo de água, é sinal de que o filtro precisa de ser limpo.

1. Fechar a torneira e retirar a mangueira de abastecimento de água da torneira.
2. Limpar o filtro com uma escova.
3. Desparafusar a mangueira de abastecimento de água da parte de trás da máquina. Retirar o filtro com um alicate de nariz comprido.
4. Utilizar uma escova para limpar o filtro.
5. Reinstalar o filtro na entrada de água e voltar a ligar a mangueira de abastecimento de água.
6. Limpar o filtro de entrada de 3 em 3 meses para assegurar o funcionamento normal do aparelho.

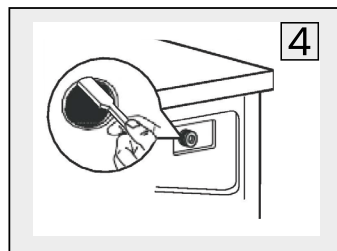
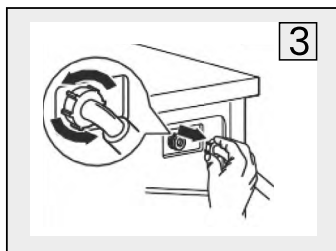
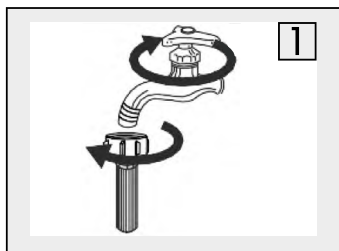

### Limpeza do filtro da bomba de drenagem

**Nota:** Certificar-se de que a máquina terminou o ciclo de lavagem e que está vazia. Desligar a máquina antes de limpar o filtro da bomba de drenagem.

**Importante!** Ter cuidado com a água quente. Permitir que a água arrefeça. Risco de queimaduras.

1. Abrir a tampa inferior, localizada na parte frontal da máquina de lavar roupa.
2. Abrir o filtro rodando-o no sentido contrário ao dos ponteiros do relógio.
3. Remover cuidadosamente todos os corpos estranhos no seu interior.
4. Reinsere o filtro rodando no sentido dos ponteiros do relógio e fechar a tampa.

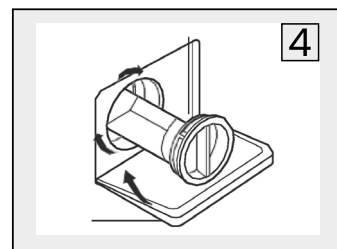
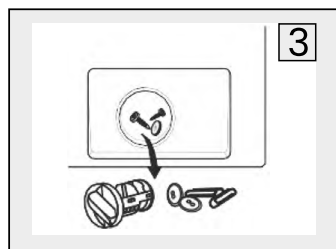
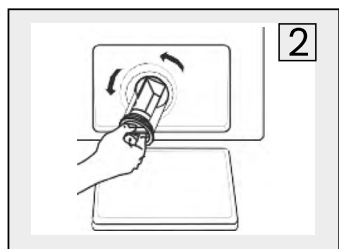
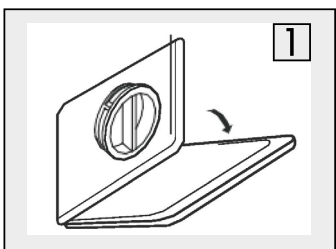

**Nota:** Limpar o filtro periodicamente a cada 3 meses para assegurar o funcionamento normal do aparelho.

**Importante!** Quando o aparelho está a ser utilizado e dependendo do programa seleccionado, pode haver água quente na bomba.

pode haver água quente na bomba. Nunca remover a tampa da bomba durante um ciclo de lavagem. esperar sempre até que o aparelho tenha terminado o ciclo e esteja vazio. Ao substituir a tampa, certifique-se de que esta está bem apertada.

**Lista de códigos de erros**

A lista seguinte mostrar-lhe-á uma série de códigos de erro que podem aparecer no visor da sua máquina de lavar roupa..

<b>DESCRIÇÃO</b>	<b>CAUSA POSSÍVEL</b>	<b>SOLUÇÃO</b>
<b>E02</b>	Sem entrada de água	Verificar se a torneira está ligada, se o abastecimento de água está interrompido, se a mangueira de entrada de água e o filtro da válvula de entrada de água estão bloqueados, se a mangueira de entrada de água da máquina de lavar roupa está congelada, e se a mangueira de entrada de água da máquina de lavar roupa está congelada. Neste caso, contactar o centro de serviço para reparação.
<b>E03</b>	Drenagem anormal.	Limpar o filtro da bomba. Verificar se a mangueira de drenagem está dobrada, dobrada ou bloqueada. Se a falha persistir, contactar o centro de serviço para reparação.
<b>U4</b>	Avaria no fecho das portas.	Fechar novamente a porta e depois premir o botão START/PAUSE para reiniciar o programa. Se a falha persistir, contactar o centro de serviço para reparação.
<b>H</b>	A temperatura no tambor é demasiado elevada.	Prima o botão START/PAUSE para suspender o funcionamento da máquina e aguardar alguns minutos. Quando a temperatura no tambor baixar para um intervalo seguro e o código de falha no visor for apagado, premir o botão START/PAUSE para continuar com o resto do programa.
<b>EXX</b>	Outro tipo de erro	Rode o botão selector do ciclo de lavagem para a posição "OFF" para desligar a alimentação, desligar o cabo de alimentação e contactar o centro de serviço para reparação o mais rápido possível.

(\*) Ver o capítulo sobre a manutenção e limpeza da máquina.

**Solução de problemas**

Sempre que houver um problema com o aparelho, verifique se o pode resolver seguindo as tabelas abaixo. Se o problema persistir, contactar o serviço ao cliente.

<b>DESCRIÇÃO</b>	<b>CAUSA POSSÍVEL</b>	<b>SOLUÇÃO</b>
A máquina de lavar não arranca	A porta não está devidamente fechada. A roupa fica presa	Verificar se a roupa não está correctamente posicionada. Fechar bem a porta e recomeçar.
A porta não abre	A fechadura para crianças pode ser activada (se a tiver).	Desconectar da rede e reiniciar.
Pequenas fugas de água	Ligações de água e mangueira de drenagem	Verificar e fixar a mangueira de entrada de água e limpar a mangueira de saída de água.
Resíduos de detergente no dispensador	O detergente está molhado e/ou coagulado. Na maioria dos casos, isto deve-se à utilização de detergente em pó.	Limpar o dispensador de detergente.
A exposição não funciona (Se o modelo tiver um display)	Problema de conexão com a placa principal.	Desconecte de la red eléctrica y compruebe que el enchufe de red esté conectado correctamente.
Ruído anormal	Os parafusos de transporte não foram removidos. O chão é irregular e desnivelado.	Verificar se todos os parafusos de transporte foram correctamente removidos. Certifique-se de que o aparelho é nível com a ajuda de um nível espiritual.
A lavandaria tem vestígios de detergente.	Com alguns detergentes, podem aparecer partículas de detergente não dissolvidas na roupa sob a forma de manchas brancas.	Efectuar um enxaguamento adicional ou limpar a roupa com uma escova após a secagem.
Há manchas cinzentas na lavandaria.	Há óleo não tratado, creme ou pomada na lavandaria.	Utilizar a quantidade de detergente indicada na embalagem para a próxima lavagem.
O ciclo de centrifugação não funciona ou funciona mais tarde do que o esperado.	Isto não é uma falha. Foi activado um sistema de controlo de carga incoerente.	Um sistema de controlo de carga irregular tentará distribuir a roupa suja. O ciclo de centrifugação começará assim que a roupa tiver sido distribuída. Na lavagem seguinte, distribuir a roupa uniformemente dentro do tambor.

## PRODUCT FICHE

<b>Model's name</b>		WM-S72ADX
Colour		Inox
<b>Features</b>		
Rated Power Supply	V	220-240V
Rated Frequency	Hz	50HZ
Rated Washing Capacity	kg	7kg
Rated Spinning Capacity	kg	7kg
Rated Power	W	2000 W
Rated Current	A	8.7
Max. Spin Speed	RPM	1200 RPM
Standard Water Pressure	Mpa	0.03~1 Mpa
Display Type		LED
Display Color		White
Door Lock		Electromagnetic Lock
Motor		BLDC Motor
Plug type		Europe
Power cord length	mm	1,9 M
Water Inlet Hose Length	mm	1,0 M
<b>Energy Rating</b>		
Energy Efficiency Class(New)		A
Spin-drying Efficiency Class		D
Moisture Ratio		69,0%
Washing efficiency index		1,031
Energy efficiency index		52,0
Power consumption left-on mode	W	0,5
Power consumption off-mode	W	0,5
Weighted energy consumption per 100 cycles (100*Ew)	kW·h/100 cycles	45
Energy consumption in kWh per cycle	kW·h/cycle	0,448
Energy consumption at rated capacity	kW·h/cycle	0,675
Energy consumption at half rated capacity	kW·h/cycle	0,380
Energy consumption at quarter rated capacity	kW·h/cycle	0,195
Weighted water consumption (Ww)	L/cycle	43
Water consumption at rated capacity	L/cycle	55,0
Water consumption at half rated capacity	L/cycle	40,0
Water consumption at quarter rated capacity	L/cycle	30,0
Program duration at rated capacity	min	208
Program duration at half rated capacity	min	161

Program duration at quarter rated capacity	min	161
Spinning noise level	dB	76
Spinning noise class		B
<b>Programmes and Performance</b>		
Number Of Program		15
Knob selection	Steam Wash	Mix
	Cotton	Cotton
	Synthetic	Anti-allergy
	Mix	Wool
	Jeans	Baby Care
	ECO 40-60	Shirts
	20°C	Bedding
	Spin Only	Drum Clean
	Rinse & Spin	Spin
	Bulky	Rinse & Spin
	Baby Care	Down Jacket
	Wool	Underwear
	Sport Wear	Quick Wash
	Rapid 45'	20°C
	Quick 15'	ECO 40-60
Button Function	Delay	One Touch
	Temp	Delay End
	Speed	Rinse
	Extra Rinse	Steam
	Prewash	Speed
	Drum Clean reminder	Temp.
	Mute-washing (Press 3 seconds)	Pause
	Child Lock (Combined)	
<b>Specifications</b>		
Volume Of Inner Tub	L	45,0 L
Diameter Of Inner Tub	mm	510 mm
Door Diameter	mm	330 mm
Door Outer Frame Diameter (outer)	mm	480mm
Net Dimensions (W×D×H)	mm	600*465*847
Gross Dimensions (W×D×H)	mm	650*510*888
Net Weight	kg	50 Kg
Gross Weight	kg	54 Kg
Loading Q'ty	20 ft	
	40 ft Normal	
	40 ft High	240



# INFINITON

## Soporte y contacto



### ¿Necesitas ayuda?

En nuestra sección de **Preguntas frecuentes (FAQs)** damos soluciones a todos esos problemas que pueden surgir con un producto.

Nuestra garantía, compromiso y sello de calidad son parte de la esencia de Infiniton. Amabilidad, cercanía, pasión, compromiso, calidad y eficiencia a la hora de resolver toda incidencia.

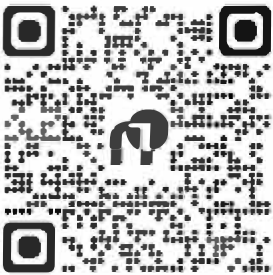

### Asistencia técnica o reparación

Para solicitar asistencia técnica o reparación de su producto Infiniton, dispone de nuestra página web, funcionando 24 horas al día y 7 días a la semana, escaneando el código QR de la izquierda y completando el formulario. Recuerde tener a su disposición la **factura de compra** y el **número de serie** del producto.



### Solicitud de piezas o repuestos

En el siguiente enlace de nuestra web encontrará los mejores accesorios y repuestos originales de la marca Infiniton, para que de ésta manera pueda seguir sacándole el máximo partido a su producto Infiniton. Para ello, escanee el código QR de la izquierda y complete el formulario.



Si lo desea, puede solicitar la asistencia técnica a través del siguiente número de teléfono:

**958 087 169**

Preste especial atención a la **extensión que debe marcar**, la cual, se la indicarán al principio de la grabación.

**Horario:**

De lunes a jueves de 8:00 a 14:00 y de 15:45 a 18:00, viernes de 8:00 a 15:00\*.

*\*Durante los meses de verano, el horario de atención telefónica al cliente puede variar.*



Alternativamente puede solicitar asistencia técnica vía correo electrónico

**info@infiniton.es**

**rma@infiniton.es**

Para agilizar todos los trámites, siempre se deben cumplimentar los siguientes datos:

**Nombre y apellidos / Teléfonos de contacto / Dirección completa / Código postal  
Población / Marca / Modelo del producto / N° serie / Avería del producto.**

# INFINITON

## Certificación CE

Se ha certificado que este producto cumple con  
**Directiva de Baja Tensión (2014/35EU)**  
**Directiva de Compatibilidad Electromagnética (2014/30/EU)**  
**Directiva RoHS (2011/65/EU)**



Para más información relacionada con las declaraciones y certificados de conformidad, póngase en contacto con nosotros a través del correo:

**info@infiniton.es**

**Además, puede ponerse en contacto con nosotros escaneando el siguiente código QR:**



## Resumen de Declaración de conformidad

Infiniton declara, bajo su responsabilidad, que este aparato cumple con lo dispuesto en la **Directiva 99/05/CE** del Parlamento Europeo y del Consejo del 9 de marzo de 1999, traspuesta a la legislación española mediante **Real Decreto 1890/2000** del 20 de noviembre.

**Infiniton World Electronic S.L**

C/Baza, 349. Nave 4

18220 Albolote (Granada) ESPAÑA

infiniton.es

**Escanea estos códigos y síguenos en nuestras redes sociales para acceder a contenido exclusivo**



# INFINITON

Copyright©2024 Todos los derechos reservados

# INFINITON

## TARJETA DE GARANTÍA

Todos los campos a rellenar son obligatorios

Modelo \_\_\_\_\_

Nº Serie \_\_\_\_\_

Fecha de compra \_\_\_\_\_

Cliente \_\_\_\_\_

Dirección \_\_\_\_\_

Localidad \_\_\_\_\_

email \_\_\_\_\_

Teléfonos de contacto \_\_\_\_\_

Firma y sello del comercio

Condiciones de la garantía, al dorso

SERVICIO TÉCNICO OFICIAL  
C/Baza, 349, nave 4  
18220 Albolote (Granada)  
infiniton.es

**INFINITON**

# INFINITON

## TARJETA DE GARANTÍA

Todos los campos a rellenar son obligatorios

Modelo \_\_\_\_\_

Nº Serie \_\_\_\_\_

Fecha de compra \_\_\_\_\_

Cliente \_\_\_\_\_

Dirección \_\_\_\_\_

Localidad \_\_\_\_\_

email \_\_\_\_\_

Teléfonos de contacto \_\_\_\_\_

Firma y sello del comercio

Condiciones de la garantía, al dorso

SERVICIO TÉCNICO OFICIAL  
C/Baza, 349, nave 4  
18220 Albolote (Granada)  
infiniton.es

**INFINITON**



## TÉRMINOS Y REGISTRO DE GARANTÍA

El aparato objeto de este certificado está garantizado contra cualquier defecto de fabricación que se aprecie durante los plazos marcados por la ley de garantías del territorio donde se comercializa este producto.

Para tener derecho a la garantía es indispensable que este certificado sea cumplimentado y enviado la parte inferior del mismo en el momento de la compra o registrado telemáticamente en [infiniton.es](http://infiniton.es)

**escaneando el código QR de la izquierda.**

La parte superior debería permanecer junto con la factura de compra en poder del usuario para ser presentados al requerir cualquier servicio.

La garantía se limita a la reparación o sustitución de las piezas que aparezcan como defectuosas en el citado plazo. No ofrecemos garantía a aparatos que hayan sufrido un uso incorrecto por parte del usuario (errores de manejo, transporte, suciedad, conexión inadecuada, etc.) y en general para aquellas averías que no provengan directamente de un defecto de fabricación. Tampoco ofrecemos garantía a aquellos aparatos que hayan sido manipulados por personas ajenas a nuestro Servicio Técnico.

Esta Garantía Legal no cubre el mantenimiento o sustitución de los elementos fungibles del producto (pilas, etc.), cuyos daños tengan origen en el desgaste ordinario y en el uso de los mismos. Asimismo, la garantía no cubre los daños causados por la falta de mantenimiento de los productos. Ninguna de las garantías aquí recogidas cubre la sustitución de piezas debido al desgaste o rotura de mecanismos, gomas, carcasas y/o plásticos, así como los deterioros estéticos, debidos al uso normal del producto. Del mismo modo, las garantías no cubren ningún tipo de daño producido durante el transporte del producto (incluyendo, a título enunciativo y no limitativo, daños estéticos, golpes, rayas, arañazos, manchas, abolladuras, etc.)



También puede registrar su garantía completando el formulario de esta tarjeta, para después enviarla telemáticamente. Para ello, siga atentamente estos pasos:

1. Rellene todos los campos obligatorios en esta tarjeta de garantía.
2. Realice una foto del formulario con todos los campos completos.
3. **Escanee el código QR de la izquierda.**
4. Siga todos los pasos que se le indicarán en el enlace.

**INFINITON**  
.es

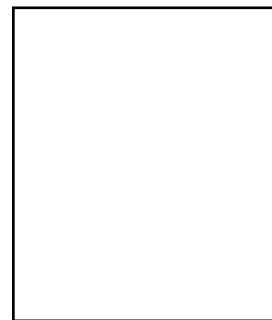

**INFINITON**  
world electronic