



BOSCH



Register your
new device on
MyBosch now and
get free benefits:
**[bosch-home.com/
welcome](https://bosch-home.com/welcome)**

Szárítógép

WQG245DREU

[hu] Használati útmutató és telepítési útmutató

További információkat a Digitális felhasználói kézikönyvben talál.



Tartalomjegyzék

1 Biztonság	4	8 Programok	22
1.1 Általános útmutatások.....	4	8.1 Automata programok.....	23
1.2 Rendeltetészerű használat.....	4	8.2 Időprogramok.....	24
1.3 A használók körének korlátozása.....	4	9 Tartozékok	26
1.4 Biztonságos beszerelés.....	5	10 Ruhanemű	26
1.5 Biztonságos használat.....	7	10.1 Ruhanemű előkészítése.....	26
1.6 Biztonságos tisztítás és karbantartás.....	9	10.2 Kezelési jelzések a kezelési címkéken.....	27
2 Anyagi károk elkerülése	11	11 A kezelés alapjai	27
3 Környezetvédelem és takarékosság	11	11.1 A gép bekapcsolása.....	27
3.1 A csomagolási hulladék ártalmatlanítása.....	11	11.2 Program beállítása.....	27
3.2 Energiamegtakarítás.....	11	11.3 Az ajtó kinyitása.....	27
3.3 Energiatakarékos üzemmód... ..	12	11.4 Ruhanemű behelyezése.....	27
4 Elhelyezés és csatlakoztatás ...	12	11.5 Program indítása.....	28
4.1 A készülék kicsomagolása.....	12	11.6 Ruhanemű hozzáadása.....	28
4.2 A csomagolás tartalma.....	12	11.7 Program megszakítása.....	28
4.3 A felállítási helyre vonatkozó követelmények.....	12	11.8 Ruhanemű kivétele.....	28
4.4 Vízvezető tömlő.....	13	11.9 A készülék kikapcsolása.....	28
4.5 A készülék beállítása.....	15	11.10 Pihefogó.....	28
4.6 A készülék elektromos csatlakoztatása.....	15	11.11 Kondenzvíztartály.....	30
5 Ismerkedés	16	12 Szárítási mód	31
5.1 A készülék.....	16	12.1 Szárítási mód megváltoztatása.....	31
5.2 Kezelőegység.....	17	12.2 Szárítási mód kiválasztása....	31
6 Kijelző	18	13 Gyerekzár	31
7 Gombok	20	13.1 A gyermekzár aktiválása.....	31
		13.2 Gyerekzár kikapcsolása.....	32
		14 Alapbeállítások	32
		14.1 Az alapbeállítások áttekintése.....	32
		14.2 Alapbeállítások módosítása ..	32

15 A készülék ápolása	32
15.1 A készülék ápolásának elő- készítése.....	33
15.2 A készülék egyszerű ápolá- sának végrehajtása	33
15.3 A készülék intenzív ápolá- sának végrehajtása	34
16 Tisztítás és ápolás	34
16.1 Nedvességszenzor	34
16.2 A kondenzvíztartály szűrője...	35
17 Zavarok elhárítása.....	36
18 Szállítás, tárolás és ártal- matlanítás	40
18.1 A régi készülék ártalmatlanít- ása	40
19 Vevőszolgálat	40
19.1 Termékszám (E-Nr.) és gyártási szám (FD).....	41
20 Fogyasztási adatok.....	42
21 Műszaki adatok	44



1 Biztonság

Tartsa be a következő biztonsági előírásokat.

1.1 Általános útmutatások



- Gondosan olvassa el ezt az útmutatót.
- Őrizze meg az útmutatót és a termékinformációkat a későbbi használat céljára, vagy az újabb tulajdonos számára.
- Ha szállítás közben megsérült a készülék, ne csatlakoztassa.

1.2 Rendeltetésszerű használat

A készüléket csak a következőkre használja:

- szárítógépben szárítható és vízben mosott textíliák szárítására és felfrissítésére.
- a háztartásban és az otthoni környezet zárt helyiségeiben.
- legfeljebb 4000 méter tengerszint feletti magasságig.

1.3 A használók körének korlátozása

Ezt a készüléket 8 év feletti gyermekek és csökkent testi, érzékszervi vagy mentális képességekkel, illetve kevés tapasztalattal és/vagy ismerettel rendelkező személyek is használhatják felügyelet mellett, vagy ha megtanították nekik a készülék biztonságos használatát és megértették a lehetséges veszélyeket.

Gyermekek nem játszhatnak a készülékkel.

A készülék tisztítását és a felhasználói karbantartást nem végezhetik gyermekek felügyelet nélkül.

Ne engedjen 3 év alatti gyerekeket és háziállatokat a készülék közelébe.

1.4 Biztonságos beszerelés

⚠ FIGYELMEZTETÉS – Áramütés veszélye!

A szakszerűtlen beszerelés veszélyes.

- ▶ A készüléket csak az adattáblán megadottak szerint csatlakoztassa és üzemeltesse.
- ▶ A készüléket csak szabályszerűen felszerelt, földelt csatlakozóaljzaton át csatlakoztassa a váltakozó áramú hálózatra.
- ▶ A házi villamos hálózat védővezető-rendszere legyen szabályszerűen beszerelve. A beszerelésnek megfelelő méretű vezeték keresztmetszettel kell rendelkeznie.
- ▶ Hibaáram-védőkapcsoló használata esetén csak  jelzéssel ellátott típust használjon.
- ▶ A készülék ellátásához soha ne használjon külső kapcsolóberendezést, pl. időkapcsolós órát vagy távvezérlést.
- ▶ Soha ne csatlakoztassa a készüléket olyan áramkörhöz, amelyet az áramszolgáltató rendszeresen le- és visszakapcsol.
- ▶ Ha a készülék be van építve, akkor a hálózati csatlakozóvezeték csatlakozódugója legyen szabadon hozzáférhető, vagy, ha szabad hozzáférés nem lehetséges, akkor a fix csatlakoztatásban beszerelt leválasztó berendezésnek kell lennie a kialakítási előírásoknak megfelelően.
- ▶ A készülék felállításakor ügyelni kell arra, hogy a hálózati csatlakozóvezeték ne szoruljon be, ne sérüljön meg.

A hálózati csatlakozóvezeték sérült szigetelése veszélyes.

- ▶ A hálózati csatlakozóvezeték soha ne érintkezzen a készülék forró részeivel vagy hőforrásokkal.
- ▶ A hálózati csatlakozóvezeték soha ne érintkezzen hegyes és éles szélű tárgyakkal.
- ▶ A hálózati csatlakozóvezeték soha ne törje meg, ne nyomja össze, ne változtassa meg.

⚠ FIGYELMEZTETÉS – Tűzveszély!

Meghosszabbított hálózati csatlakozóvezeték és nem engedélyezett adapterek használata veszélyes.

- ▶ Ne használjon hosszabbító kábelt vagy többszörös csatlakozóaljzatot.

- ▶ Csak a gyártó által engedélyezett adaptereket és hálózati csatlakozóvezetéseket használjon.
- ▶ Ha a hálózati csatlakozóvezeték túl rövid, és nem áll rendelkezésre hosszabb hálózati csatlakozóvezeték, forduljon villanyszerelőhöz az épületvillamosság módosításáért.

⚠ FIGYELMEZTETÉS – Sérülésveszély!

A készülék nehéz, megemelése sérülést okozhat.

- ▶ Ne emelje meg egyedül a készüléket.

Ha a mosógépet és a szárítógépet nem szakszerűen helyezi egymásra, a felállított készülék leeshet.

- ▶ A szárítógép kizárólag a szárítógép gyártója által biztosított összekötőelemmel szerelhető fel mosógépre
→ *"Tartozékok", Oldal 26*. Más felállítási mód nem megengedett.
- ▶ A mosógépet és a szárítógépet ne állítsa egymásra, ha a szárítógép gyártója nem kínál megfelelő összekötőelemet.
- ▶ Soha ne helyezzen egymásra különböző gyártóktól származó, valamint eltérő mélységű és szélességű készülékeket.
- ▶ Az egymásra helyezett mosógépet és szárítógépet ne állítsa emelvényre, a készülékek lebillenhetnek.

⚠ FIGYELMEZTETÉS – Fulladásveszély!

A gyermekek a csomagolóanyagokat a fejükre húzhatják vagy magukra tekerhetik, és megfulladhatnak.

- ▶ Gyermekektől tartsa távol a csomagolóanyagot.
- ▶ Ne engedje, hogy gyermekek játsszanak a csomagolóanyaggal.

⚠ VIGYÁZAT – Sérülésveszély!

A készülék működés közben rezeghet vagy elmozdulhat.

- ▶ A készüléket tiszta, sík és szilárd felületre állítsa.
- ▶ A készüléket egy vízmérték segítségével állítsa vízszintbe a készüléklábak használatával.

A szakszerűtlenül elhelyezett tömlők és hálózati csatlakozóvezetékek miatt botlásveszély áll fenn.

- ▶ A tömlőket és hálózati csatlakozóvezetéseket úgy fektesse le, hogy a botlásveszély elkerülhető legyen.

Ha a készüléket a kiálló alkatrészeinél, pl. az ajtónál fogva mozgatja, akkor az alkatrészek letörhetnek.

- ▶ Ne mozgassa a készüléket kiálló alkatrészeinél fogva.

⚠ VIGYÁZAT – Vágott sérülés veszélye!

A készülék éles peremeinek megérintése esetén megvághatja magát.

- ▶ Ne fogja meg a készülék éles peremeit.
- ▶ A készülék beszerelése és szállítása közben viseljen védőkesztyűt.

1.5 Biztonságos használat

⚠ FIGYELMEZTETÉS – Áramütés veszélye!

A sérült készülék és a sérült hálózati csatlakozóvezeték veszélyes.

- ▶ Soha ne használjon megsérült készüléket.
- ▶ Miközben a készüléket leválasztja az elektromos hálózatról, soha ne a hálózati csatlakozóvezetékét húzza. Mindig a hálózati csatlakozóvezeték dugóját húzza.
- ▶ Ha a készülék vagy a hálózati csatlakozóvezeték megsérült, azonnal húzza ki a hálózati csatlakozóvezeték csatlakozódugóját, vagy kapcsolja le a biztosítékszekrényben lévő biztosítékot.
- ▶ Forduljon a vevőszolgálathoz. → *Oldal 40*

A behatoló nedvesség áramütést okozhat.

- ▶ A készüléket csak zárt helyiségben használja.
- ▶ A készüléket ne tegye ki nagy hőnek és nedvességnek.
- ▶ A készülék tisztításához ne használjon gőzsugaras vagy magasnyomású tisztítógépet, tömlőt vagy zuhanyt.

⚠ FIGYELMEZTETÉS – Egészségkárosodás veszélye!

A gyermekek bezárhatják magukat a készülékbe és életveszélybe kerülhetnek.

- ▶ A készüléket ne állítsa ajtó mögé, mert az blokkolja vagy megakadályozza a készülék ajtajának kinyitását.
- ▶ A kiszolgált készülék hálózati csatlakozóvezetékének hálózati dugóját húzza ki, majd vágja át a hálózati csatlakozóvezetékét, és oly mértékben tegye tönkre a készülék ajtajának zárját, hogy az ajtót többé ne lehessen becsukni.

⚠ FIGYELMEZTETÉS – Fulladásveszély!

A gyermekek az apró alkatrészeket belélegezhetnek vagy lenyelhetik, és megfulladhatnak tőlük.

- ▶ Gyermekektől tartsa távol az apró alkatrészeket.
- ▶ Ne engedje, hogy gyermekek játsszanak az apró alkatrészekkel.

⚠ FIGYELMEZTETÉS – Robbanásveszély!

A készülék közelében található szénpor vagy liszt robbanáshoz vezethet.

- ▶ A készülék működésének ideje alatt tartsa tisztán a készülék környezetét.

⚠ FIGYELMEZTETÉS – Mérgezés veszélye!

A készülék kondenzvize nem ivóvíz, és szöszökkel szennyezett lehet.

- ▶ Ne igya meg és ne használja újra a készülék kondenzvizét. A mosó- és ápolószerek elfogyasztva mérgezést okozhatnak.
- ▶ Ha tévedésből lenyelik, orvoshoz kell fordulni.
- ▶ A mosószereket és öblítőket gyermektől elzárva kell tárolni.

⚠ FIGYELMEZTETÉS – Tűzveszély!

A készülékben található R290 hűtőközeg környezetbarát, viszont gyúlékony, és nyílt lánggal vagy gyújtóforrással való találkozás esetén lángra lobbánhat.

- ▶ Tartsa távol a nyílt lángot vagy a gyújtóforrásokat a készüléktől.



⚠ FIGYELMEZTETÉS – Robbanásveszély!

A pihefogóban található lerakódások szárítás során meggyulladhatnak.

- ▶ Rendszeresen tisztítsa meg a pihefogót.

A könnyen gyulladó tárgyak, például az öngyújtók vagy gyufák, szárítás közben lángra kaphatnak.

- ▶ Szárítás előtt minden, könnyen gyulladó tárgyat vegyen ki a ruhanevelő zsebeiből.

Ha a még ki nem mosott ruhanemű oldószerrel, olajjal, viasszal, viaszeltávolítóval, festékkel, zsírral vagy folttisztítóval érintkezett, akkor a szárítás során meggyulladhat.

- ▶ Ne szárítson mosatlan ruhaneműt ebben a készülékben.
- ▶ Szárítás előtt alaposan öblítse ki a ruhaneműt forró mosószeres vízben.
- ▶ Ne használja a készüléket, ha a ruhaneműt előzőleg ipari vegyszerekkel tisztította.

⚠ FIGYELMEZTETÉS – Tűzveszély!

Ha a szárítást idő előtt megszakítja, a ruhanemű nem hűl le kellőképpen, és meggyulladhat.

- ▶ Ne szakítsa meg idő előtt a szárítóprogramot.
- ▶ Ha a szárítást idő előtt megszakítja, azonnal vegye ki és teregesse ki a ruhaneműt.

⚠ VIGYÁZAT – Sérülésveszély!

Ha felmászik vagy rááll a készülékre, a fedőlap eltörhet.

- ▶ Ne másszon fel és ne álljon rá a készülékre.

Ha ráül vagy rátámaszkodik a készülék nyitott ajtajára, a készülék felbillenhet.

- ▶ Soha ne üljön vagy támaszkodjon a készülék ajtajára.
- ▶ Ne helyezzen tárgyakat a készülék ajtajára.

Ha a forgó dobba nyúl, megsérülhet a keze.

- ▶ Mielőtt belenyúlna, várja meg a dob teljes leállítását.

1.6 Biztonságos tisztítás és karbantartás

⚠ FIGYELMEZTETÉS – Áramütés veszélye!

A szakszerűtlen javítás veszélyes.

- ▶ Soha ne végezzen műszaki változtatásokat a készüléken vagy annak funkcióin.
- ▶ A készüléket csak szakképzett személyek javíthatják.
- ▶ A készülék javításához csak eredeti pótalkatrészeket szabad használni.
- ▶ Ha a készülék hálózati csatlakozóvezetéke megsérül, akkor azt a veszélyek elkerülése érdekében csak a gyártó, a gyártó vevőszolgálat vagy egy hasonlóan képzett személy cserélheti ki.

A behatoló nedvesség áramütést okozhat.

- ▶ Tisztítás előtt húzza ki a csatlakozódugót vagy kapcsolja ki a biztosítékot a biztosítékszekrényben.
- ▶ A készülék tisztításához ne használjon gőzsugaras vagy magasnyomású tisztítógépet, tömlőt vagy zuhanyt.

⚠ FIGYELMEZTETÉS – Sérülésveszély!

Ha nem eredeti pótalkatrészeket és tartozékokat használ, az veszélyes helyzeteket okoz.

- ▶ Csak eredeti pótalkatrészeket és tartozékokat használjon.

⚠ FIGYELMEZTETÉS – Mérgezés veszélye!

Oldószertartalmú tisztítószer használata esetén mérgező gőzök keletkezhetnek.

- ▶ Ne használjon oldószertartalmú tisztítószereket.

2 Anyagi károk elkerülése

FIGYELEM!

Az öblítők, mosószerek, ápolószerek és tisztítószeres helytelen adagolása hatással lehet a készülék működésére.

- ▶ Vegye figyelembe a gyártó adagolási utasításait.

A maximális betöltési mennyiség túllépése esetén előfordulhat, hogy a készülék nem működik megfelelően.

- ▶ Minden programnál vegye figyelembe a maximálisan betölthető ruhamenyiséget, és ne lépje túl azt.
→ "Programok", Oldal 22

Túlmelegedés esetén előfordulhat, hogy a készülék nem működik megfelelően.

- ▶ Működés közben tartsa szabadon a készülék szellőzőnyílását.
- ▶ Biztosítsa a helyiség megfelelő szellőzését.

A készülék szellőzőnyílása működés közben beszívhatja a könnyű tárgyakat, például hajszálakat vagy pihéket, ezért előfordulhat, hogy a készülék nem működik megfelelően.

- ▶ A készülék működésének ideje alatt tartsa tisztán a készülék környezetét.
- ▶ Tartsa távol a könnyű tárgyakat a készüléktől.

A készülék hiányzó, nem teljes vagy meghibásodott pihefogóval (a készülék kivételétől függően pl. piheszűrő, pihefogó vagy szűrőpárna) való működtetése esetén a készülék meghibásodhat.

- ▶ Hiányzó, nem teljes vagy meghibásodott pihefogóval ne működtesse a készüléket.

A habosított műanyag és a habszivacs a szárítás során deformálódhat vagy megolvadhat.

- ▶ Ne szárítson habosított műanyagot vagy habszivacsot tartalmazó ruhákneműket.

A nem megfelelő tisztítószeres károsíthatják a készülék felületét.

- ▶ Ne használjon karcoló vagy súroló tisztítószereseket.
- ▶ Ne használjon magas alkoholtartalmú tisztítószereseket.
- ▶ Ne használjon kemény súrolópárnát vagy tisztítószivacsot.
- ▶ A készüléket csak vízzel és puha, nedves kendővel tisztítsa.
- ▶ A mosószere- és permetmaradványokat azonnal távolítsa el a készülékről.

3 Környezetvédelem és takarékoság

3.1 A csomagolási hulladék ártalmatlanítása

A felhasznált csomagolóanyagok környezetkímélők és újrahasznosíthatók.

- ▶ Az egyes összetevőket fajtánként szétválogatva ártalmatlanítsa.

3.2 Energiamegtakarítás

Ha megfogadja ezeket a tanácsokat, készüléke kevesebb áramot fogyaszt.

- A készüléket jól szellőző helyiségben üzemeltesse, és hagyja szabadon a készülék szellőzőnyílását.
- Szárítás előtt centrifugálja ki a ruhákneműt a mosógépben.
- Minden szárítási folyamatnál használja ki a programok maximális betöltési mennyiségét. Programok
→ Oldal 22

- Ne lépje túl a programok maximális betöltési mennyiségét. Programok → *Oldal 22*
- Szárítás után tisztítsa meg a pihefogó szűrőt.
→ *"Pihefogó megtisztítása", Oldal 28*

3.3 Energiatakarékos üzemmód

Ha rövid ideig nem használja a készüléket, akkor az automatikusan energiatakarékos üzemmódba kapcsol.

Ha ismét működteti a készüléket, az energiatakarékos üzemmód kikapcsol.

4 Elhelyezés és csatlakoztatás

4.1 A készülék kicsomagolása

FIGYELEM!

A dobben maradó tárgyak, amelyek nem a készülék belsejében való üzemeltetéséhez alkalmasak, anyagi és készülékkárokat okozhatnak.

- ▶ Üzemeltetés előtt távolítsa el ezeket a tárgyakat és a mellékelt tartozékokat a dobból.
1. A csomagolóanyagot és a védőfóliákat maradéktalanul távolítsa el a készülékről.
→ *"A csomagolási hulladék ártalmatlanítása", Oldal 11*
 2. Ellenőrizze a készüléket látható sérülések szempontjából.
 3. Nyissa ki az ajtót. → *Oldal 27*
 4. Távolítsa el a tartozékot a dobból.
 5. Csukja be az ajtót.

4.2 A csomagolás tartalma

Kicsomagolás után ellenőrizze az összes alkatrészt szállítási károk tekintetében, valamint a szállítmány teljességét.

FIGYELEM!

A hiányos vagy hibás alkatrészekkel történő üzemeltetés korlátozhatja a készülék funkcióit, dologi károkat vagy a készülékkárosodást okozhat.

- ▶ Ne üzemeltesse a készüléket hiányos vagy hibás tartozékokkal.
- ▶ A készülék üzemeltetése előtt pótolja a megfelelő tartozékokat.
→ *"Tartozékok", Oldal 26*

A csomag részei:

- Ruhaszárítógép
- Kísérő dokumentumok
- Vízelvezető tömlő csatlakozóadapterrel, rögzítőeszközzel és könyökkel.
→ *"Vízvezető tömlő", Oldal 13*

4.3 A felállítási helyre vonatkozó követelmények

Vegye figyelembe a felállítási helyre vonatkozó útmutatásokat.

FIGYELEM!

Ha a készüléket 40°-nál nagyobb szögben dönti meg, a benne lévő maradék víz kifolyhat és anyagi kárt okozhat.

- ▶ Óvatosan döntse meg a készüléket.
 - ▶ A készüléket állítva szállítsa.
- A készülékben lévő maradékvíz megfagyása esetén károsíthatja a készüléket.
- ▶ A készüléket ne állítsa fel és ne üzemeltesse fagyveszélyes helyeken vagy szabadban.

Ha a készüléket közvetlenül szállítás után üzemelteti, a készülékben lévő hűtőfolyadék a készülék károsodását okozhatja.

- ▶ Szállítást követően pihentesse a készüléket 2 órán át, mielőtt beüzemeli.

Padlón

A készüléket tiszta, sima és szilárd felületre helyezze.

Vízszintezze a készüléket.

→ *Oldal 15*

Mosó-szárító oszlop részeként

Ezt a készüléket csak a szárító gyártójának eredeti összekötőelemével állítsa fel mosó-szárító oszlop részeként.

- Összekötő készlet → *Oldal 26*

A készüléket csak ugyanattól a gyártótól származó mosógépre állítsa. A készülék mélysége és szélessége egyezzen meg a mosógép azonos méreteivel.

A mosó-szárító oszlopot ne állítsa emelvényre.

Falon

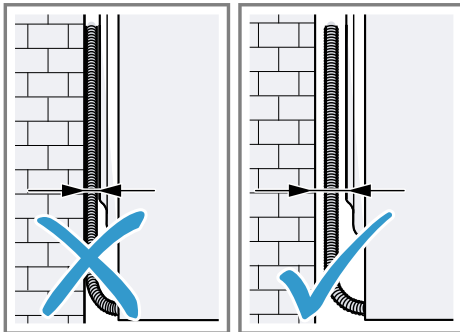

Ügyeljen arra, hogy a tömlők és hálózati csatlakozóvezeték ne szoruljon a fal és a készülék közé.

4.4 Vízelvezető tömlő

Szárítás közben a készülékben kondenzvíz keletkezik, amelyet készüléke gyárilag a kondenzvíztartályban gyűjt. A felesleges vizet a vízelvezető tömlő alkalmazásával vezesse el közvetlenül a lefolyóba.

Megjegyzés

- Ezt a készüléket a mellékelt vízelvezető tömlővel használja.

→ *Oldal 13*

A vízelvezető tömlő csatlakoztatása esetén nem kell rendszeresen kiürítenie a kondenzvíztartályt.

→ *"A kondenzvíztartály kiürítése", Oldal 30*

A vízelvezető tömlő csatlakoztatása

Ha nem szeretné rendszeresen üríteni a kondenzvíztartályt, csatlakoztassa a vízelvezető tömlőt.

FIGYELEM!

Amennyiben a készüléket megfelelően csatlakoztatott kondenzvíztömlő vagy vízelvezető tömlő rögzítése nélkül üzemelteti, folyadék léphet ki a toldatból.

- ▶ A készülék üzemeltetése előtt szakszerűen csatlakoztassa a kondenzvíztömlőt vagy a lefolyótömlőt a toldathoz.

Követelmények

- A készülék és a tartozékai ki vannak csomagolva. → *Oldal 12*
- A készüléket felállították a felállítási helyen.

1. Húzza ki a kondenzvíztömlőt a toldatból.

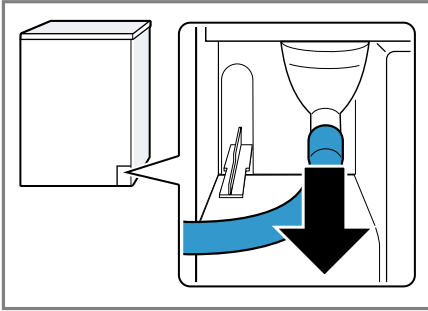

A kondenzvíztömlő gyárilag csatlakoztatva van a toldatra.

Megjegyzés: A kondenzvíztömlő eltávolításakor távozhat egy kevés folyadék a toldatból.

2. A kondenzvíztömlőt tolja be a tartóba.

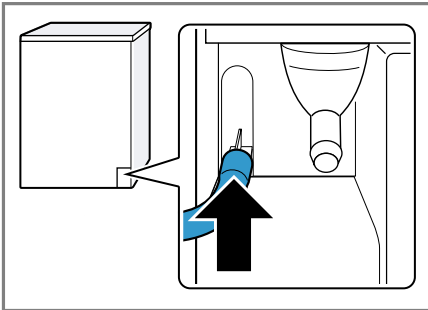

3. A vízvezető tömlőt ütközésig tolja rá a toldatra.

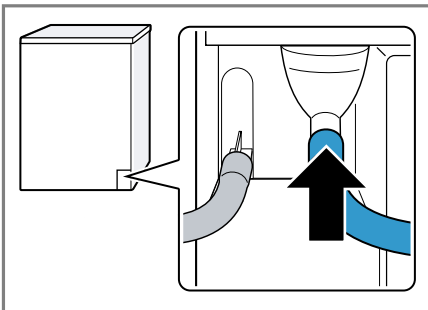

4. Ürítse ki a kondenzvíztartályt.
→ Oldal 30
5. Vegye ki a dugót alul ① és helyezze be a felső részen található mélyedésbe ②.

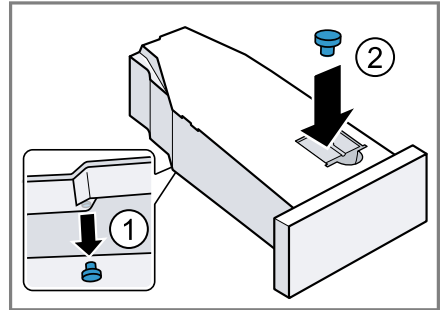

6. Tolja be a kondenzvíztartályt.
→ Oldal 31
7. Csatlakoztassa a készüléket a víz-
elvezetéshez. → Oldal 14

Tipp: Ahhoz, hogy kondenzvizet ismét a kondenzvíztartályban gyűjtse, pl. a készülék felállítási helyének változásakor, hajtsa végre ugyanezeket a lépéseket fordított sorrendben.

A vízvezetés csatlakoztatási módjai

FIGYELEM!

Eldugult vagy zárt lefolyó esetén a felgyülemelő víz visszafolyhat a készülékbe.

- ▶ A készülék üzemeltetése előtt bizonyosodjon meg arról, hogy a szennyvíz lefolyik, és szüntesse meg a dugulást.

A mosóvíz szifonba vezetése.

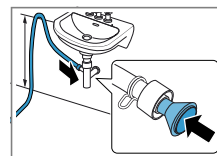

A csatlakozási helyet biztosítsa egy tömlőbilincssel (12–22 mm). A vízvezető tömlőt minimum 80 cm-es tömlővezetéssel és

maximum 100 cm-es magasságban rögzítse.

Megjegyzés: Az Y-elosztó → *Oldal 26* segítségével a vízvezető tömlőt csatlakoztathatja egy másik készülékkel, pl. egy mosógéppel közös lefolyó szifonjába.

A mosóvíz mosdókagylóba vezetése.

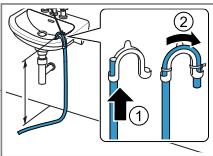

A vízvezető tömlőt teljesen tolja keresztül a könyökidomon, és rögzítse a rögzítőanyagokkal. Rögzítse a könyökidomot max. 100 cm-es magasságban.

A mosóvíz összefolyóba vezetése.

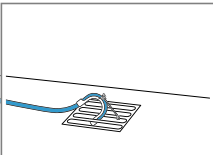

A vízvezető tömlőt teljesen tolja keresztül a könyökidomon, és rögzítse a rögzítőanyagokkal. Rögzítse a könyökcsövet az összefolyón.

4.5 A készülék beállítása

A zajok és rezgések csökkentése érdekében kapcsolja ki megfelelően a készüléket.

- ▶ A készülék beállításához forgassa el a készülék lábait. A készülék helyzetét ellenőrizze vízmértékkel.

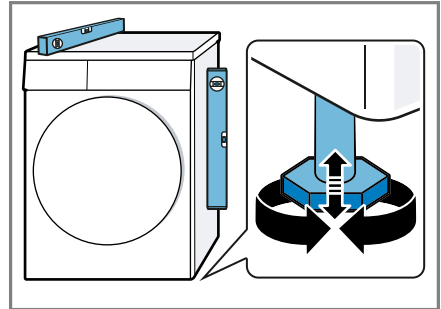

Minden készüléklábnak biztosan kell állnia a padlón.

4.6 A készülék elektromos csatlakoztatása

1. A készülék hálózati csatlakozóvezetékének a dugóját dugja a készülék közelében lévő csatlakozóaljzatba.

A készülék csatlakoztatási adatait a *Műszaki adatok* → *Oldal 44* alatt találja.

2. Ellenőrizze, hogy a hálózati csatlakozódugó teljesen be van-e nyomva.
- ✓ A készülék most üzemkész.

5 Ismerkedés

5.1 A készülék

Itt áttekintést talál készülékének részeiről.

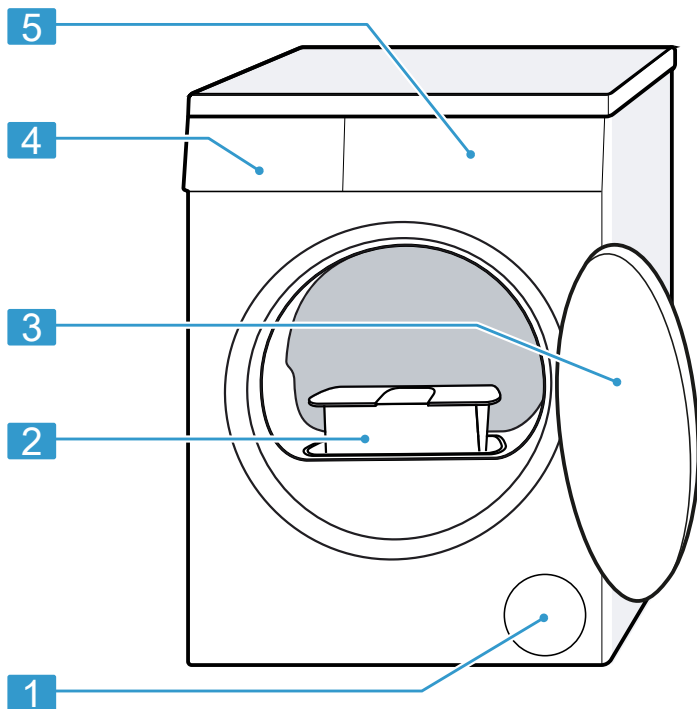

A készüléktípustól függően a kép részletei eltérhetnek, pl. a szín és a forma.

1 Szellőzőnyílás

2 Pihefogó → *Oldal 28*

3 ajtó → *Oldal 27*

4 Kondenzvíztartály
→ *Oldal 30*

5 Kezelőegység → *Oldal 17*

5.2 Kezelőegység

A kezelőpanelen beállíthatja készülékének összes funkcióját, és információkat kaphat az üzemállapotról.

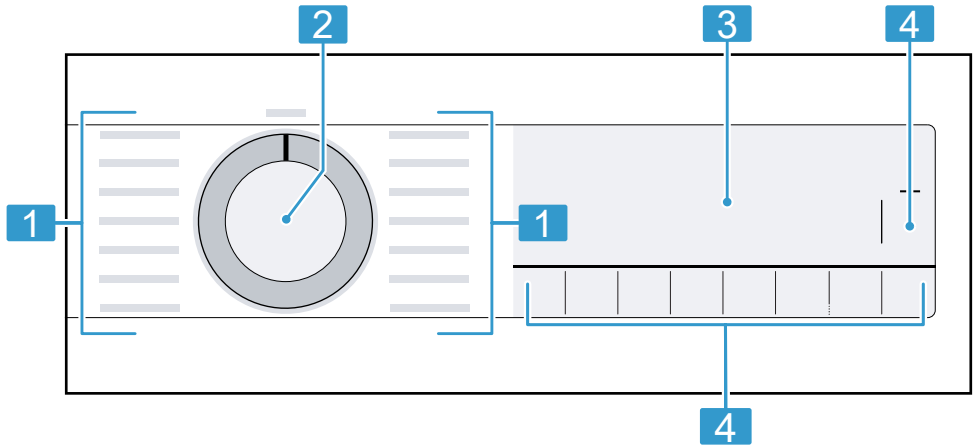

1 Programok → *Oldal 22*

2 Programválasztó → *Oldal 27*

3 Kijelző → *Oldal 18*

4 Gombok → *Oldal 20*



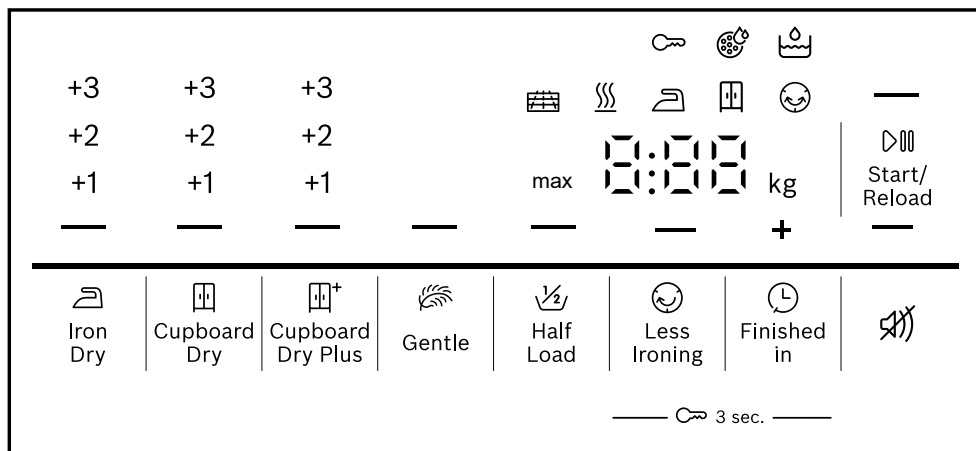

6 Kijelző

A kijelzőn az aktuális beállítások, a választható lehetőségek, illetve információs szövegek láthatók.













A kijelzőn a program állapotától függően néhány útmutatás látható a  területén, pl.  .



Példa a kijelzőre





Kijelzés	Leírás
0:40 ¹	A program várható ideje vagy a programból hátralévő idő órában és percben.
1:25	Az időprogram be van állítva. → <i>Oldal 24</i>
9,0 ¹	Javaslat a beállított program maximális betöltési mennyiségére kg-ban.
+ 0:45 ¹	Programbefejezési idő → "Gombok", <i>Oldal 22</i>
	<ul style="list-style-type: none"> világít: A gyerekszár be van kapcsolva. villog: A gyerekszár be van kapcsolva és a készülék használatban van. → "Gyerekszár kikapcsolása", <i>Oldal 32</i>
 Start/Reload)	Indítás, megszakítás vagy szüneteltetés <ul style="list-style-type: none"> világít: A futó program megszakítható vagy szüneteltethető. villog: A program elindítható vagy folytatható.
 Iron Dry)	A szárítási mód be van kapcsolva. → <i>Oldal 31</i>
 Cupboard Dry)	A szárítási mód be van kapcsolva. → <i>Oldal 31</i>







¹ Példa





Kijelzés	Leírás
 Cupboard Dry Plus)	A szárítási mód be van kapcsolva. → <i>Oldal 31</i>
+1 +2 +3	A beállított szárítási mód be van kapcsolva. → <i>Oldal 31</i>
 Less Ironing)	A gyűrődéscsökkentés be van kapcsolva. → <i>"Gombok", Oldal 21</i>
 Gentle)	A Kímélő szárítás a kényes textíliákhoz be van kapcsolva. → <i>Oldal 22</i>
4.5 kg  Half Load)	A fél betöltési mennyiség be van kapcsolva. → <i>Oldal 22</i>
	A Csendes szárítás hangjelzések nélkül be van kapcsolva. → <i>Oldal 22</i>
	Ürítse ki és tolja be a kondenzvíztartályt. → <i>Oldal 30</i>
	Tisztítsa meg a pihefogót. → <i>Oldal 28</i>
CrE	Hajtsa végre a készülék egyszerű ápolására szolgáló programot. → <i>Oldal 32</i>
Hot	A mosnivaló károsodásának elkerülésére a hűtési folyamat a program állapotától függően a forgó dobban néhány percig hűti a mosnivalót. A lehűtési folyamat megszakítható az ajtó kinyitásával. Megjegyzés: Ne módosítsa a beállított programot.
	Az automatikus öntisztítás öblíti ki a készülék hőcserélőjét. Megjegyzés: Ne távolítsa el a kondenzvízgyűjtő-tartályt és ne szakítsa meg a programot.
	Programállapot: Szárítás
	Program állapota: Szárítás vasaláshoz szárítási mód
	Program állapota: Teljes szárítás szárítási mód
	Programállapot: Gyűrődésvédelem
 Start/Reload)	Programállapot: Szünet
End	Programállapot: Program vége
¹ Példa	

7 Gombok

Itt a gombok és a kapcsolódó beállítási lehetőségek áttekintését láthatja.

Gomb	Kiválasztás	Leírás
 Start/Reload	<ul style="list-style-type: none"> ■ indítás ■ megszakítás ■ szüneteltetés 	Program indítása, megszakítása vagy szüneteltetése.
 3 sec.	<ul style="list-style-type: none"> ■ bekapcsolás ■ kikapcsolás 	<p>Gyerekszár bekapcsolása vagy kikapcsolása.</p> <p>Biztosítsa a kezelőfelületet a véletlen működtetés ellen.</p> <p>Ha bekapcsolta a gyerekszárát, és kikapcsolja a készüléket, akkor a gyerekszár bekapcsolva marad.</p> <p>→ "Gyerekszár", Oldal 31</p>
 Cupboard Dry Plus	<ul style="list-style-type: none"> ■  Cupboard Dry Plus ■ +1 ■ +2 ■ +3 	<ul style="list-style-type: none"> ■ A  Cupboard Dry Plus kiválasztásával bekapcsol a szárítási mód. ■ A szárítási mód határozza meg, mennyire nedves vagy száraz legyen a ruhanemű a program vége után. → "Szárítási mód", Oldal 31 ■ A +1, +2 vagy +3 kiválasztásával módosítható a szárítási mód. → "Szárítási mód kiválasztása", Oldal 31

Gomb	Kiválasztás	Leírás
 Cupboard Dry	<ul style="list-style-type: none"> ■  Cupboard Dry ■ +1 ■ +2 ■ +3 	<ul style="list-style-type: none"> ■ A  Cupboard Dry kiválasztásával bekapcsol a szárítási mód. A szárítási mód határozza meg, mennyire nedves vagy száraz legyen a ruhanemű a program vége után. → "Szárítási mód", Oldal 31 ■ A +1 , +2 vagy +3 kiválasztásával módosítható a szárítási mód. → "Szárítási mód kiválasztása", Oldal 31
 Iron Dry	<ul style="list-style-type: none"> ■  Iron Dry ■ +1 ■ +2 ■ +3 	<ul style="list-style-type: none"> ■ A  Iron Dry kiválasztásával bekapcsol a szárítási mód. A szárítási mód határozza meg, mennyire nedves vagy száraz legyen a ruhanemű a program vége után. → "Szárítási mód", Oldal 31 ■ A +1 , +2 vagy +3 kiválasztásával módosítható a szárítási mód. → "Szárítási mód kiválasztása", Oldal 31
 Less Ironing	<ul style="list-style-type: none"> ■ bekapcsolás ■ kikapcsolás 	<p>Gyűrődéscsökkentés bekapcsolása vagy kikapcsolása.</p> <p>A program befejezése után a készülék 120 percen keresztül rendszeres időközökben megmozgatja a ruhaneműt a dobban a gyűrődések csökkentése érdekében.</p>

Gomb	Kiválasztás	Leírás
 Gentle	<ul style="list-style-type: none"> ▪ bekapcsolás ▪ kikapcsolás 	<p>Kímélő szárítás bekapcsolása vagy kikapcsolása.</p> <p>A készülék csökkenti a hőmérsékletet a kényes textíliákhoz, mint pl. a poliakril vagy az elasztán.</p> <p>A programidő hosszabb lesz.</p>
 Finished in	<ul style="list-style-type: none"> ▪ Programbefejezési idő ▪ Programidő 	<ul style="list-style-type: none"> ▪ A programbefejezési idő meghatározása. A program időtartamát már tartalmazza a beállított óraszám. A program indítása után a kijelzőn a program időtartama látható. ▪ Időtartam beállítása időprogramokhoz. → "Időprogramok", Oldal 24
	<ul style="list-style-type: none"> ▪ bekapcsolás ▪ kikapcsolás 	A kezelési és figyelmeztető hangok bekapcsolása vagy kikapcsolása.
 Half Load	<ul style="list-style-type: none"> ▪ bekapcsolás ▪ kikapcsolás 	Egyes ruhadarabok vagy kis betöltési mennyiségek szárítása.

8 Programok

A textíliákat automata programmal vagy időprogrammal száríthatja.

Megjegyzés: A ruhaneműk kezelési címkéi további útmutatást adnak a programválasztáshoz.







→ "Kezelési jelzések a kezelési címkéken", Oldal 27

8.1 Automata programok

Az automata programok olyan programok, amelyekben a szárítás során nedvességszenzorok mérik a ruhane-műben maradó nedvességet. A program csak akkor ér véget, ha a beállított szárítási célt elérte.

Minden automata programhoz tartozik szárítási mód → *Oldal 31*. A szárítási mód határozza meg, mennyire nedves vagy száraz legyen a ruhane-mű a program vége után.

Tipp: A szárítási módot a textíliának vagy a kívánt szárítási eredménynek megfelelően válassza ki.

Program	Leírás	max. betölthető mennyiség (kg)
Cottons  (Pamut)	Strapabíró és kifőzhető pamut- vagy vászontextíliák szárítása.	9,0
Eco 	Strapabíró és kifőzhető pamut- vagy vászontextíliák szárítása. Energiatakarékos program.	9,0
Easy-Care  (Kímélő)	Műszálás vagy kevertszálás szövet textíliák szárítása.	3,5
Mix 	Pamut vagy műszálás textíliák szárítása.	3,0
 Bed Linen (Ágyne-mű)	Pamut párna- és paplanhuzatok, illetve lepedők szárítása. Megjegyzés: A dob mozgása nagyobb mosnivalók szárítására van optimalizálva.	3,5
Delicates  (Finom)	Szatén, műszálás vagy kevertszálás szövetből készült kényes textíliák szárítása.	2,0
 Down (Tolltöltet)	Pehelytollal töltött textíliák, ágytakarók és pehelypaplánok szárítása. Megjegyzések <ul style="list-style-type: none"> ■ A nagy méretű textíliákat, mint pl. takarókat vagy hálósákokat külön szárítsa. ■ A program végén rázza fel a textíliákat a töltet és az összegyűlt nedvesség eloszlása érdekében. ■ Ha párnákat szárít és azok a program befejeződése után még nem teljesen szárazak, szárítsa meg a párnákat egy időprogrammal. → <i>Oldal 24</i> 	1,5

Program	Leírás	max. betölthető mennyiség (kg)
☒ Hygiene Plus	Strapabíró és kifőzhető pamut- vagy vászontextíliák szárítása. Magasabb higiéniai követelményekhez alkalmas.	4,0
👕 Sportswear (Sport/Fitness)	Funkcionális, mikroszálás vagy szintetikus anyagból készült, gyorsan száradó sportruházat szárítása.	1,5
👔 Shirts/Blouses (Ingek/Business)	Pamut, vászon, műszálás vagy kevertszálás ingek, blúzok szárítása. Megjegyzés: Az optimális szárítási eredmény érdekében maximum 5 inget vagy 5 blúzt szárítson egyszerre. Szárítás után vasalja ki vagy akassza fel a ruhaneműket. A maradék nedvesség ekkor egyenletesen oszlik el.	1,5
🌀 Super Quick 40' (Gyors 40')	Műszálás vagy könnyű pamut textíliák szárítása.	2,0
☒ Towels (Törülköző)	Strapabíró és kifőzhető pamut- vagy vászontörülközők és fürdőköpenyek szárítása.	6,0

8.2 Időprogramok

Az időprogramok rögzített vagy beállítható idővel rendelkező programok. A program egy idő elteltével leáll, akkor is, ha a ruhanemű még nem száraz. Az időprogramok alkalmasak egyetlen kimosott ruhadarab vagy vékony textíliák szárításához.

Program	Leírás	max. betölthető mennyiség (kg)
Wool Finish 🌀 (Gyapjú vége)	Gépben mosható gyapjú, illetve gyapjú tartalmú textíliák. Megjegyzés: A textíliák puhábbak lesznek, de a rendszer nem végez szárítást. A textíliákat a program befejeződése után vegye ki, és hagyja megszáradni.	0,5

Program	Leírás	max. betölthető mennyiség (kg)
Time Program Warm ⌚ (Időprogram, meleg)	Minden textiltípus szállításához, kivéve gyapjú és selyem. Alkalmas előszárított vagy enyhén nedves ruhaneműhöz vagy többretegű, vastag ruhanemű utánszárítására.	3,0

9 Tartozékok

Eredeti tartozékokat használjon. Azok a készülékhez készültek.

Tipp: Egyes tartozékok további színekben is rendelkezésre állnak. Hívja a vevőszolgálatot. → Oldal 40

	Használat	Rendelési szám
Összekötő készlet	A készüléket helytakarékossági okokból csak ugyanattól a gyártótól származó, azonos szélességű és mélységű mosógépre állítsa.	WTZ2741C
Gyapjúkosár	Különálló gyapjútexiliák, sportcipők és plüssállatok szárításához vagy szellőztetéséhez.	WMZ20600
Y-elosztó	A másik készülék vízelvezető tömlőjét a szifon ugyanazon lefolyójába csatlakoztassa.	15000490
Vízvezető tömlő	A készülék felesleges kondenzvizét vezesse el közvetlenül a lefolyóvízbe, így nem kell rendszeresen kiürítenie a kondenzvíztartályt.	WTZ1110
Készülék-ápolószer	Pótalkatrész az intenzív készülékápoláshoz.	00311829

10 Ruhanemű

10.1 Ruhanemű előkészítése

FIGYELEM!

A ruhaneműben maradó tárgyak kárt tehetnek a ruhaneműkben és a dobben.

- ▶ A működtetés megkezdése előtt minden tárgyat vegyen ki ruhanemű zsebeiből.

Megjegyzés



A ruhanemű előkészítésével kíméli a készüléket és a textiliákat.

- kefélje ki a homokot és földet
- válogassa szét a ruhaneműt szín és textília szerint a kezelési útmutató figyelembevételével
- zárja a tépőzárakat, kapcsokat és patentokat
- távolítsa el a függönycsipeszeket és ólomszalagokat
- a ruhaneműket széthajtogatva helyezze a dobba

- Szárítás előtt centrifugálja ki a ruhaneműt
- A gyapjú ruhadarabokat, sportcipőket és plüssállatokat a gyapjúkosárban szárítsa

10.2 Kezelési jelzések a kezelési címkéken

Ápolási címke – szárítás

Szimbólum	Textiliák
	strapabíró, pamut vagy len textiliák, pl. törölközők, ágyneműk, fehérneműk
	kényes, műszálból vagy kevertszálás szövetből készült textiliák, pl. funkciós ruházat, ingek
	Selyem, nejlon, nem légáteresztő és gumírozott textiliákat, szintetikus függönyöket ne szárítson szárítógépben

11 A kezelés alapjai

11.1 A gép bekapcsolása

Követelmény: A készülék szakszerűen van felállítva és csatlakoztatva.
→ *Oldal 12*

- ▶ Állítsa a programválasztót egy programra.

11.2 Program beállítása

1. Állítsa be a kívánt programot a programválasztó elforgatásával.
→ *"Programok", Oldal 22*

2. Ha szükséges, módosítsa a programbeállításokat.

→ *"Gombok", Oldal 20*

A rendszer nem menti tartósan a programnál a programbeállításokat.

11.3 Az ajtó kinyitása

1. Nyúljon az ajtófogantyú alá és húzza meg az ajtót.

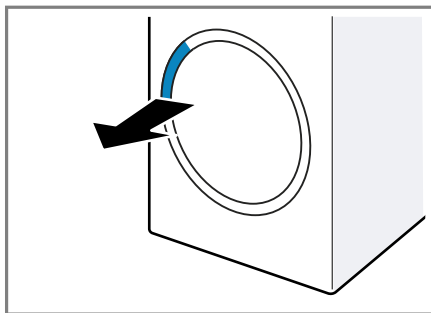

2. Nyissa ki az ajtót.

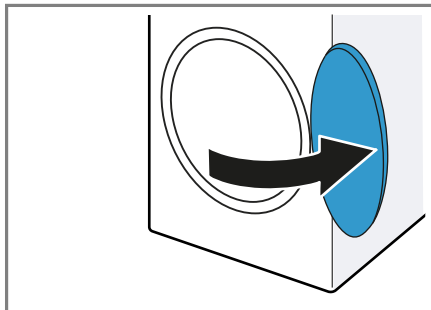

11.4 Ruhanemű behelyezése

Megjegyzés: A gyűrődések csökkentéséhez vegye figyelembe a programhoz tartozó maximális betöltési mennyiséget.

→ *"Programok", Oldal 22*

Követelmények

- Az ruhanemű elő van készítve és szét van válogatva.
→ "Ruhanemű", Oldal 26
 - A dob üres.
1. Nyissa ki az ajtót. → Oldal 27
 2. Tegye a ruhaneműt a dobba.
 3. Csukja be az ajtót.
Mindig ellenőrizze, hogy nem akad-e be ruhanemű az ajtóba.

11.5 Program indítása

Követelmények

- Beállított egy programot.
→ Oldal 27
 - Az ajtó be van csukva.
- ▶ Nyomja meg a(z)  **Start/Reload** elemet.
- ✓ A kijelző a program időtartamát vagy a programbefejezési időt mutatja.
 - ✓ A program befejezése után a kijelzőn megjelenik a következő: "End".

Megjegyzés: Ha a kijelzőn megjelenik a "Hot" szimbólum, a készülék lehűti a ruhaneműt.
Ha kialszik a "Hot" szimbólum, a ruhanemű lehűlt.

11.6 Ruhanemű hozzáadása

A program elindítása után bármikor hozzáadhatja vagy kiveheti a ruhaneműt.

1. Nyomja meg a(z)  **Start/Reload** elemet.
A lehűtési folyamat kb. 30 másodperc elteltével automatikusan elindul, és a forgó dobban lehűti a ruhaneműt. Ha a lehűtési folyamatot ki akarja hagyni vagy meg kívánja szakítani, nyissa ki az ajtót.
→ Oldal 19
2. Nyissa ki az ajtót. → Oldal 27

3. Adja hozzá vagy vegye ki a ruhaneműt.
4. Csukja be az ajtót.
5. Indítsa el a programot.
→ Oldal 28

11.7 Program megszakítása

1. Nyomja meg a(z)  **Start/Reload** elemet.
2. Nyissa ki az ajtót. → Oldal 27
3. Vegye ki a ruhaneműt.
→ Oldal 28

11.8 Ruhanemű kivétele

1. Nyissa ki az ajtót. → Oldal 27
2. Vegye ki a dobból a ruhaneműt.

11.9 A készülék kikapcsolása

- ▶ A programválasztót állítsa a **Off** elemre.

11.10 Pihefogó

Szárítás közben a ruhaneműből származó pihék az alsó egység szűrőrendszerében gyűlnek össze. A pihefogó védi a készüléket a pihéktől.

Pihefogó megtisztítása

Ha a szárítási program befejeződik vagy a kijelző üzem közben figyelmeztetést jelenít meg, tisztítsa meg a pihefogót.

Megjegyzés: Ha nem a leírt módon tisztítja a készüléket, az károsíthatja a készülék funkcióit.

Követelmények

- A kijelző a következőt mutatja szárítás után: "End"
 - vagy a kijelzőn üzem közben megjelenik a következő: .
1. Nyissa ki az ajtót. → Oldal 27
 2. Távolítsa el a pihéket az ajtó belső oldaláról.

3. Távolítsa el a kétrészes pihezűrőt.

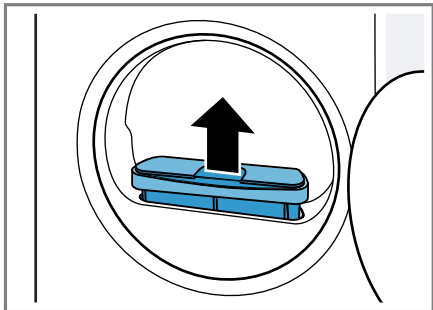

4. Távolítsa el a pihéket a teknőből.

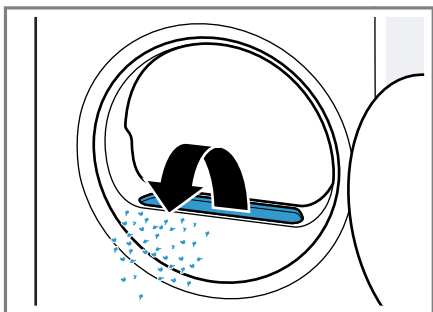

Ügyeljen rá, hogy ne kerüljenek pihék a szellőzőbe.

5. Válassza szét a kétrészes pihefogót.

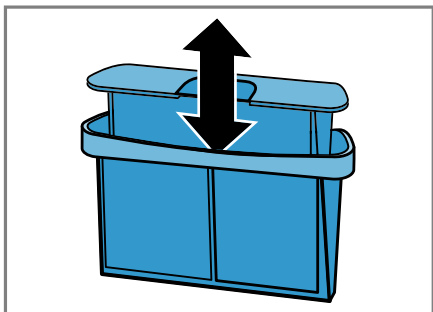

6. Nyissa ki mindkét pihefogót ① és távolítsa el a pihéket ②.

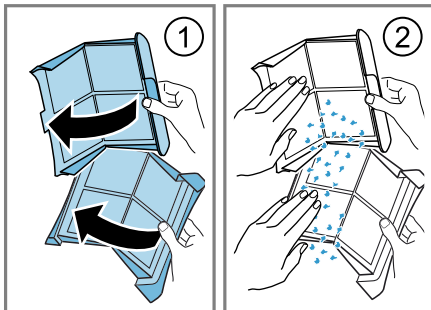

A pihéket csak a háztartási hulladékkal együtt dobja ki, így elkerülve a szennyvíz mikroműanyagokkal történő szennyeződését.

7. Mindkét pihefogót meleg folyó vízben alaposan öblítse le, majd szárítsa meg.

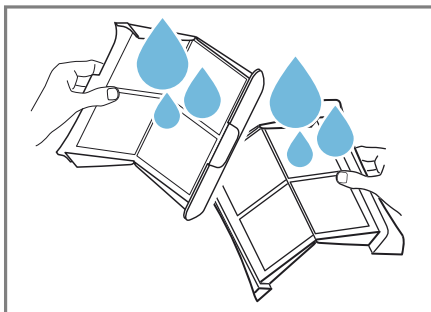

8. Csukja be mindkét pihefogót, és állítsa össze őket.

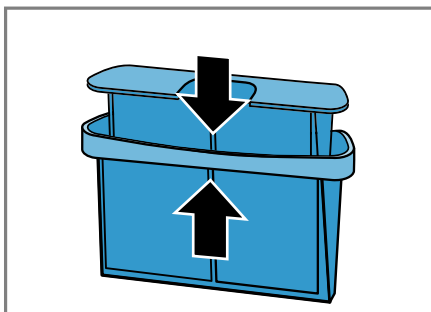

9. Helyezze be a kétrészes pihefogót.

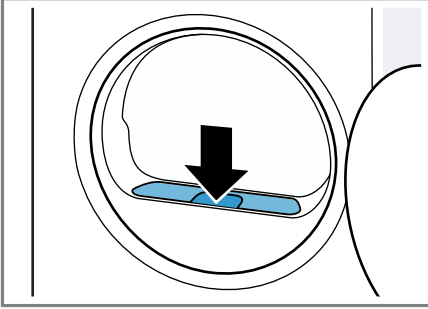

10. Csukja be az ajtót.

11.11 Kondenzvíztartály

Szárítás közben a készülékben kondenzvíz keletkezik, amelyet készüléke gyárilag a kondenzvíztartályban gyűjt.

Megjegyzés: Ezt a készüléket a mellékelt vízelvezető tömlővel használja.

→ *Oldal 13*

A vízelvezető tömlő csatlakoztatása esetén nem kell rendszeresen kiürítenie a kondenzvíztartályt.

→ *"A kondenzvíztartály kiürítése", Oldal 30*

A kondenzvíztartály kiürítése

Ha a szárítási program befejeződik vagy a kijelző üzem közben figyelmeztetést jelenít meg, ürítse ki a kondenzvíztartályt.

Követelmények

- A kijelző a következőt mutatja szárítás után: "End"
- vagy a kijelzőn üzem közben megjelenik a következő: ☹.

1. Húzza ki a kondenzvíztartályt vízszintes helyzetben.

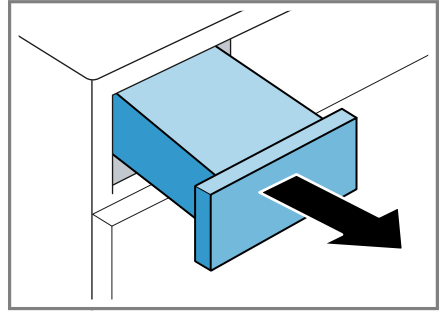

2. Ürítse ki a kondenzvíztartályt.

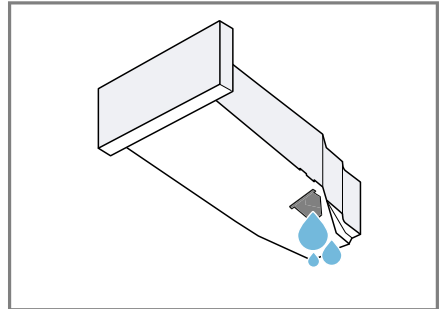

Rendszeresen ellenőrizze a kondenzvíztartály szűrőjét, és tisztítsa meg a szennyeződésektől.

→ *Oldal 35*

Ügyeljen arra, hogy üzem előtt betolja a kondenzvíztartályt a készülékbe. → *Oldal 31*

A kondenzvíztartály betolása

- ▶ Tolja be ütközésig a kondenzvíztartályt.

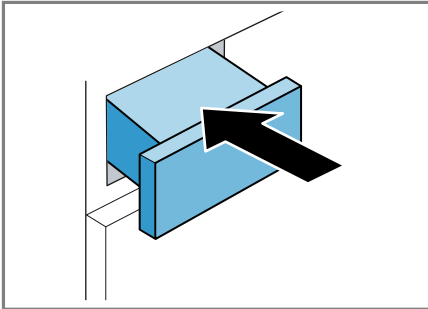

12 Szárítási mód

Minden automata programhoz meg van adva egy szárítási mód. A szárítási mód határozza meg, mennyire nedves vagy száraz legyen a ruhanemű a program vége után.

Szárítási mód	Leírás
☑ Cupboard Dry Plus	Többrétegű, vastag, nehezen száradó ruhaneműhöz.
☑ Cupboard Dry	Normál, egyrétegű ruhaneműhöz.
☑ Iron Dry	Normál, egyrétegű ruhaneműhöz. A ruhanemű még enyhén nedves a program vége után. A gyűrődések megakadályozása érdekében vasalja ki vagy teregesse ki a ruhaneműt.

12.1 Szárítási mód megváltoztatása

Néhány automata programnál megváltoztathatja a szárítási módot, ha még szárazabb vagy nedvesebb ruhaneműre van szüksége.

1. Állítson be egy automata programot. → *Oldal 23*
- ✓ A kijelzőn a megadott szárítási mód látható.
2. Nyomja meg a ☑ **Cupboard Dry**, ☑ **Cupboard Dry Plus** vagy ☑ **Iron Dry** gombot.
- ✓ A kijelzőn a következő látható: — (☑ Cupboard Dry), — (☑ Cupboard Dry Plus) vagy — (☑ Iron Dry).

12.2 Szárítási mód kiválasztása

Ha egy bizonyos szárítási móddal való szárítás után a ruhaneműt túl nedvesnek találja, akkor módosíthatja a szárítási módot.

1. Állítson be egy automata programot. → *Oldal 23*
- ✓ A kijelzőn a megadott szárítási mód látható.
2. Nyomja meg ismét a ☑ **Cupboard Dry**, ☑ **Cupboard Dry Plus** vagy ☑ **Iron Dry** gombot a szárítási mód "+1" (száraz) és "+3" (a legszárazabb) közötti beállításához.

13 Gyerekzár

Biztosítsa a kezelőfelületet a kezelőelemek véletlen működtetése ellen.

13.1 A gyermekzár aktiválása

- ▶ Tartsa nyomva kb. 3 másodpercig mindkét ☑ **3 sec.** gombot.
- ✓ A kijelző ezt mutatja: ☑ .

- ✓ A kezelőelemek zárolva vannak.
- ✓ A gyerekzár a készülék kikapcsolása után és áramszünet esetén is aktív marad.

13.2 Gyerekzár kikapcsolása

Követelmény: A gyerekzár kikapcsolásához a készülék legyen bekapcsolva.

- ▶ Tartsa nyomva kb. 3 másodpercig mindkét **3 sec.** gombot.
Ha nem akarja a futó programot megszakítani, a programválasztónak a kimeneti programon kell állnia.
- ✓ A kijelzőn kialszik a szimbólum.

14 Alapbeállítások

Készülékének alapbeállításait a saját igényei szerint adhatja meg.

14.1 Az alapbeállítások áttekintése

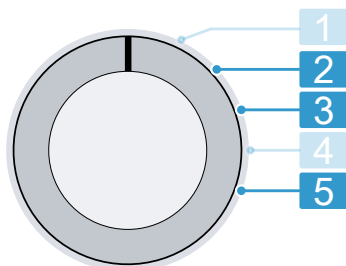

Programválasztó programpozíciókkal

- 2** A program végét jelző hangjelzés hangerejének beállítása:
0 (ki) – 4 (nagyon hangos)

- 3** A gombok működtetésekor hallható hangjelzés hangerejének beállítása:
0 (ki) – 4 (nagyon hangos)

- 5** Az indított programok számának kijelzése.

14.2 Alapbeállítások módosítása

1. A programválasztót állítsa az 1. pozícióra. → *Oldal 32*
2. Nyomja meg a **Iron Dry** gombot, és egyidejűleg állítsa a programválasztót a 2. pozícióba.
- ✓ A kijelző az aktuális értéket mutatja.
3. Válassza ki a kívánt alapbeállítást a programválasztóval. → *Oldal 32*
4. Az érték módosításához nyomja meg az **Finished in** elemet.
5. A módosítás mentéséhez kapcsolja ki a készüléket.

15 A készülék ápolása

A készülék tisztítási programokat kínál a készülék egyszerű és intenzív tisztításához.

Hajtsa végre a készülék egyszerű ápolását a készülékben esetlegesen lerakódott kisebb szennyeződések eltávolítására, ha hosszabb használati időt követően a kijelzőn "CrE" jelenik meg.

Megjegyzés: A készülék egyszerű ápolása kb. 1 órát vesz igénybe.

Hajtsa végre a készülék intenzív ápolását a készülékben lerakódott macacs szennyeződések, illetve az egy hónapnál hosszabb állásidő után képződött szagok eltávolításához.

Megjegyzések

- A készülék intenzív ápolása kb. 4 órát vesz igénybe és nem szabad megszakítani.
- A készülék intenzív ápolásához eredeti készülékápoló szer → *Oldal 26* szükséges.

15.1 A készülék ápolásának előkészítése

A készülék előkészítése

Követelmény: A dob üres.

1. Kapcsolja ki a készüléket.
→ *Oldal 28*
2. Tisztítsa meg a pihefogót.
→ *Oldal 28*
3. Üritse ki a kondenzvíztartályt.
→ *Oldal 30*

A kondenzvíztartály előkészítése

Ha a készülék kondenzvizét vízelvezető tömlőn keresztül vezet el, a készülék ápolása előtt készítse elő a kondenzvíztartályt.

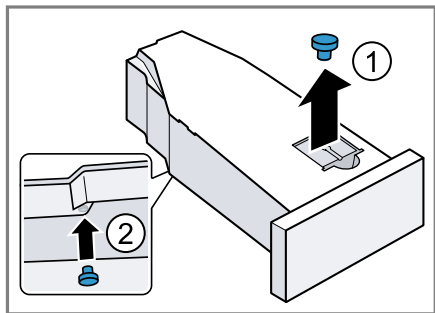

1. A dugót húzza ki a felső részen lévő mélyedésből ① és helyezze be alul ②.



2. Tisztítsa meg a kondenzvíztartály szűrőjét.

15.2 A készülék egyszerű ápolásának végrehajtása

Követelmény: A készülék ápolása elő van készítve. → *Oldal 33*

1. Töltsön a kondenzvíztartályba kb. 1,5 liter meleg csapvizet.
A megtöltött kondenzvíztartályt tartsa vízszintesen, hogy a folyadék ne folyjon ki.
2. Tolja be a kondenzvíztartályt kattánásig.
3. A programválasztót állítsa az 1. pozícióra. → *Oldal 32*
4. Tartsa nyomva a  **Iron Dry** gombot, és állítsa a programválasztót a 4. pozícióra → *Oldal 32*.
5. Engedje el a(z)  **Iron Dry** elemet.
 - ✓ A kijelző váltakozva mutatja a következőket: "CP1" és a program időtartama.
6. Nyomja meg a(z)  **Start/Reload** elemet.
 - ✓ A készülék ápolása megkezdődik, és egy hangjelzés hallatszik.
 - ✓ A készülék ápolásának befejeztével megjelenik a kijelzőn a "End" szimbólum, és egy hangjelzés hallatszik.
7. Üritse ki a kondenzvíztartályt.
→ *Oldal 30*
8. Ha a kondenzvizet vízelvezető tömlővel vezet el, távolítsa el a dugót a kondenzvíztartály aljáról és helyezze a kondenzvíztartály felső részén lévő mélyedésbe.
→ *Oldal 33*
9. Tolja be a kondenzvíztartályt kattánásig.
10. Kapcsolja ki a készüléket.
→ *Oldal 28*

15.3 A készülék intenzív ápolásának végrehajtása

A készülék intenzív ápolásának elindítása

Követelmény: A készülék ápolása elő van készítve. → *Oldal 33*

1. Töltsön a kondenzvíztartályba készülékápoló szert és kb. 1,5 liter meleg csapvizet.
A megtöltött kondenzvíztartályt tartsa vízszintesen, hogy a folyadék ne folyjon ki.
2. Tolja be a kondenzvíztartályt kattánásig.
3. A programválasztót állítsa az 1. pozícióra. → *Oldal 32*
4. Tartsa nyomva a  **Iron Dry** gombot, és állítsa a programválasztót a 4. pozícióra → *Oldal 32*.
5. Engedje el a(z)  **Iron Dry** elemet.
✓ A kijelző váltakozva mutatja a következőket: "CP1" és a program időtartama.
6. Nyomja meg a **+** gombot.
✓ A kijelző váltakozva mutatja a következőket: "CP2" és a program időtartama.
7. Nyomja meg a(z)  **Start/Reload** elemet.
✓ A készülék ápolása megkezdődik, és egy hangjelzés hallatszik.
✓ Körülbelül három óra elteltével a készülék szünetelteti az ápolást, és a kijelzőn megjelenik a programból fennmaradó időtartam.
8. Ürítse ki a kondenzvíztartályt.
→ *Oldal 30*
9. Töltsön a kondenzvíztartályba kb. 1,5 liter meleg csapvizet.
10. Óvatosan mozgassa a kondenzvíztartályt vízszintes helyzetben és ürítse ki a készülékápoló szer maradványainak kiöblítéséhez.

A készülék intenzív ápolásának folytatása

1. Töltsön a kondenzvíztartályba kb. 1,5 liter meleg csapvizet.
A megtöltött kondenzvíztartályt tartsa vízszintesen, hogy a folyadék ne folyjon ki.
2. Tolja be a kondenzvíztartályt kattánásig.
3. Nyomja meg a(z)  **Start/Reload** elemet.
✓ A készülék ápolása folytatódik.
✓ A készülék ápolásának befejeztével megjelenik a kijelzőn a "End" szimbólum, és egy hangjelzés hallatszik.
4. Ürítse ki a kondenzvíztartályt.
→ *Oldal 30*
5. Ha a kondenzvizet vízelvezető tömlővel vezeti el, távolítsa el a dugót a kondenzvíztartály aljáról és helyezze a kondenzvíztartály felső részén lévő mélyedésbe. → *Oldal 33*
6. Kapcsolja ki a készüléket.
→ *Oldal 28*

16 Tisztítás és ápolás

Annak érdekében, hogy készüléke hosszú ideig működőképes maradjon, tisztítsa és ápolja gondosan.

16.1 Nedvességszenzor

A készülék nedvességszenzora megmutatja, mennyire nedves a ruhane-mű szárítás közben. A készülék a ru-

haneműben maradó nedvességnek megfelelően módosítja az automata program időtartamát.

A nedvességszenzor megtisztítása

A nedvességszenzoron egy idő eltelével vízkő-, mosószer- és öblítőmaradványok rakódhatnak le. Rendszeresen tisztítsa meg a nedvességszenzort.

FIGYELEM!

A kemény vagy érdes tárgyak károsíthatják a nedvességszenzort.

- ▶ Ne használjon kemény vagy érdes tárgyakat, súrolószert vagy acél dörzsszivacsot a tisztításhoz.

Megjegyzés: Ha nem a leírt módon tisztítja a készüléket, az károsíthatja a készülék funkcióit.

1. Nyissa ki az ajtót.
2. A nedvességszenzort tisztítsa meg egy szivaccsal.

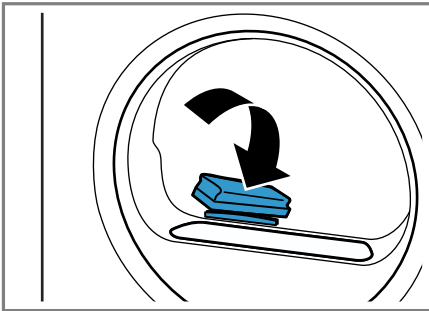

16.2 A kondenzvíztartály szűrője

Szárítás közben pihék kerülnek a ruhaneműből a kondenzvízbe. A kondenzvíztartály szűrője védi a készüléket a pihéktől.

Tisztítsa meg a kondenzvíztartály szűrőjét.

A kondenzvíztartály kiürítésekor a szűrő automatikusan tisztul. Rendszeresen ellenőrizze a szűrőt, és tisztítsa meg a szennyeződésektől.

1. Űrítse ki a kondenzvíztartályt.
→ *Oldal 30*
2. Távolítsa el a szűrőt.

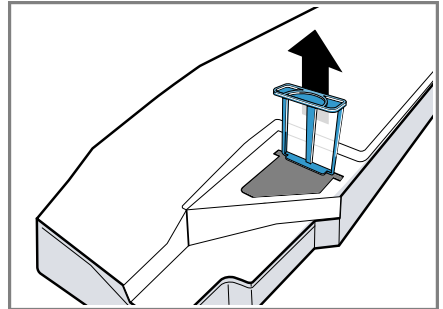

3. Tisztítsa meg a szűrőt folyó meleg vízzel vagy mosogatógépben.
4. Tolja be ütközésig a szűrőt.

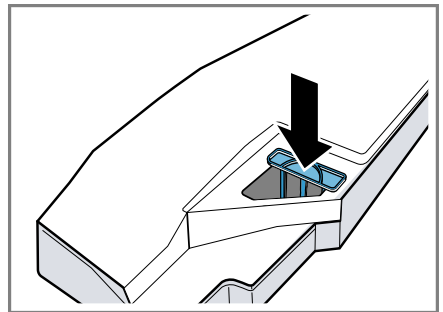

5. Tolja be a kondenzvíztartályt.
→ *Oldal 31*





17 Zavarok elhárítása

A készüléken fellépő kisebb zavarokat saját maga is elháríthatja. Tanulmányozza a zavarelhárításról szóló információkat, mielőtt a vevőszolgálathoz fordulna. Ily módon elkerüli a felesleges költségeket.

FIGYELMEZTETÉS Áramütés veszélye!

A szakszerűtlen javítás veszélyes.

- ▶ Soha ne végezzen műszaki változtatásokat a készüléken vagy annak funkcióin.
- ▶ A készüléket csak szakképzett személyek javíthatják.
- ▶ A készülék javításához csak eredeti pótalkatrészeket szabad használni.
- ▶ Ha a készülék hálózati csatlakozóvezetéke megsérül, akkor azt a veszélyek elkerülése érdekében csak a gyártó, a gyártó vevőszolgálata vagy egy hasonlóan képzett személy cserélheti ki.

Hiba	Ok és hibaelhárítás
A kijelző elsötétül és a(z)  Start/Reload villog.	Az Energiatakarékos üzemmód aktív. ▶ Nyomja meg a  Start/Reload gombot.
"Hot" és a dob fogog.	Nem hiba. Hűtési folyamat aktív. Nincs tennivaló. Megjegyzés: A hűtési folyamat közben ne módosítsa a programot. A hűtési folyamat legfeljebb 10 percig tart.
 és a program megszakadt.	A kondenzvíztartály megtelt. ▶ Ürítse ki a kondenzvíztartályt. → <i>Oldal 30</i> A vízvezető tömlő nincs megfelelően csatlakoztatva, meg van törve vagy becsípődött. ▶ Ellenőrizze a vízvezető tömlő beszerelését. → <i>Oldal 13</i>
	A vízvezető tömlő eldugult. ▶ Öblítse át a vízvezető tömlőt csapvízzel.
	A kondenzvíztartály szűrője elszennyeződött. ▶ Tisztítsa meg a kondenzvíztartály szűrőjét. → <i>Oldal 35</i>
"CrE"	Készülék egyszerű ápolásának végrehajtása. ▶ Hajtsa végre a készülék egyszerű ápolását. → <i>Oldal 32</i>
	A pihefogó elszennyeződött. ▶ Tisztítsa meg a pihefogót. → <i>Oldal 28</i>

Hiba	Ok és hibaelhárítás
	<p>Nem hiba. Az automatikus öntisztítás öblíti ki a készülék hőcserélőjét. Nincs tennivaló.</p> <p>Megjegyzés: Ne húzza ki a kondenzvíztartályt és ne szakítsa meg a programot.</p>
A program nem indul el.	<p>A gyerekszár be van kapcsolva. ▶ Kapcsolja ki a gyerekszárát. → <i>Oldal 32</i></p> <p>⊕ Finished in be van kapcsolva. ▶ Ellenőrizze, hogy a ⊕ Finished in be van-e kapcsolva. → <i>Oldal 22</i></p>
A programidő megváltozik a szárítás alatt.	<p>Nem hiba. A program lefolyását elektronikusan optimalizálja a készülék. Nincs tennivaló.</p>
A szárítási idő túl hosszú.	<p>A pihefogó elszennyeződött. ▶ Tisztítsa meg a pihefogót. → <i>Oldal 28</i></p> <p>A környezeti hőmérséklet 15 °C-nál alacsonyabb vagy 30 °C-nál magasabb. ▶ Ellenőrizze, hogy a környezeti hőmérséklet 15 °C és 30 °C között van-e.</p>
	<p>Nem megfelelő szellőzés a készülék felállítási helyén. ▶ Gondoskodjon a felállítási hely szellőzéséről.</p>
	<p>Túl kevés kondenzvíz az automatikus öntisztításhoz tartós szárításnál kis töltetekkel. ▶ Szárítson rendszeresen 3 kg-nál nagyobb súlyú tölteteket a program végéig.</p>
	<p>A készülék szellőzőnyílása blokkolva van. ▶ Biztosítsa, hogy a készülék szellőzőnyílása szabadon legyen.</p>
	<p>A hőcserélő elszennyeződött. ▶ Hajtsa végre a készülék egyszerű ápolását. → <i>Oldal 32</i></p>
Búgó, sziszegő vagy szivattyúzó hangok.	<p>Nem hiba. Kompresszor, kompresszorventilátor vagy kondenzvízszivattyú aktív. Nincs tennivaló.</p>
A ruhanemű túl nedves.	<p>A választott program nem alkalmas a textiltípushoz. ▶ Az utánszárításhoz állítson be időprogramot. → <i>Oldal 24</i></p> <p>A betöltött mennyiség túl nagy. ▶ Vegye figyelembe a programok maximális betöltési mennyiségét. → <i>Oldal 22</i></p>

Hiba	Ok és hibaelhárítás
A ruhanemű túl nedves.	<p>A meleg ruhanemű a program befejeződése után nedvesebbnek érződik, mint amilyen.</p> <ol style="list-style-type: none"> 1. A ruhaneműt közvetlenül szárítás után vegye ki a dobból. 2. Terítse ki a ruhaneműket, hogy kihűljenek.
	<p>A beállított szárítási mód nem megfelelő.</p> <ul style="list-style-type: none"> ▶ Módosítsa a szárítási módot. → <i>Oldal 31</i>
	<p>Nincs beállítva a szárítási mód.</p> <ul style="list-style-type: none"> ▶ Állítsa be a szárítási módot. → <i>Oldal 31</i>
	<p>A betöltési mennyiség túl kicsi.</p> <ul style="list-style-type: none"> ▶ Az utánszárításhoz állítson be időprogramot. → <i>Oldal 24</i>
	<p>A nedvességszenzor elszennyeződött.</p> <ul style="list-style-type: none"> ▶ Tisztítsa meg a nedvességszenzort. → <i>Oldal 35</i>
	<p>A készülék megszakította a szárítási folyamatot a megtelt kondenzvíztartály miatt.</p> <ul style="list-style-type: none"> ▶ Ürítse ki a kondenzvíztartályt. → <i>Oldal 30</i>
Gyűrődések.	<p>A választott program nem alkalmas a textiltípushoz.</p> <ul style="list-style-type: none"> ▶ Állítson be egy megfelelő programot. → <i>Oldal 22</i>
	<p>A betöltés nem megfelelő.</p> <ul style="list-style-type: none"> ▶ Vegye figyelembe a programok maximális betöltési mennyiségét. → <i>Oldal 22</i> ▶ Készítse elő a ruhaneműt. → <i>Oldal 26</i>
	<p>A ruhanemű szárítás után túl sokáig a dobban marad.</p> <ol style="list-style-type: none"> 1. A ruhaneműt közvetlenül szárítás után vegye ki a dobból. 2. Terítse ki a ruhaneműket, hogy kihűljenek.
	<p>A könnyen kezelhető textíliákat túl sokáig szárították.</p> <ul style="list-style-type: none"> ▶ Módosítsa vagy állítsa be a szárítási módot. → <i>Oldal 31</i>
	<p>A gyűrődéscsökkentés nincs bekapcsolva.</p> <ul style="list-style-type: none"> ▶ Kapcsolja be a gyűrődéscsökkentést. → <i>Oldal 20</i>
Kifolyik a víz.	<p>A készülék nincs megfelelően vízszintbe állítva.</p> <ul style="list-style-type: none"> ▶ Igazítsa be a készüléket. → <i>Oldal 15</i>
	<p>A vízvezető tömlő nincs megfelelően csatlakoztatva.</p> <ul style="list-style-type: none"> ▶ Ellenőrizze a vízvezető tömlő beszerelését. → <i>Oldal 13</i>

Hiba	Ok és hibaelhárítás
Kondenzvíz van a kondenzvíztartályban, noha csatlakoztatták a vízvezető tömlőt.	Nem hiba. A kondenzvíztartályban kondenzvíz maradhat. Nincs tennivaló. <hr/> A vízvezető tömlő nincs megfelelően csatlakoztatva. ▶ Ellenőrizze a vízvezető tömlő beszerelését. → <i>Oldal 13</i>
A készülékben szagok képződnek.	Makacs szennyeződések a készülékben vagy a készülék működésének egy hónapnál hosszabb szüneteltetése. ▶ Hajtsa végre a készülék intenzív ápolását. → <i>Oldal 32</i>

18 Szállítás, tárolás és ártalmatlanítás

18.1 A régi készülék ártalmatlanítása

A környezetkímélő ártalmatlanításnak köszönhetően az értékes nyersanyagok újra felhasználhatók.

⚠ FIGYELMEZTETÉS **Egészségkárosodás veszélye!**

A gyermekek bezárhatják magukat a készülékbe és életveszélybe kerülhetnek.

- ▶ A készüléket ne állítsa ajtó mögé, mert az blokkolja vagy megakadályozza a készülék ajtajának kinyitását.
- ▶ A kiszolgált készülék hálózati csatlakozóvezetékeinek hálózati dugóját húzza ki, majd vágja át a hálózati csatlakozóvezeteket, és oly mértékben tegye tönkre a készülék ajtajának zárját, hogy az ajtót többé ne lehessen becsukni.

⚠ FIGYELMEZTETÉS **Tűzveszély!**

A készülékben található R290 hűtőközeg környezetbarát, viszont gyúlékony, és nem megfelelően ártalmatlanított készülékek esetén lángra lobbanhat.

- ▶ A készüléket szakszerűen ártalmatlanítsa.
 - ▶ Ne rongálja meg a hűtőközegekör csöveit.
1. Húzza ki a hálózati csatlakozóvezeték dugóját.
 2. Vágja el a hálózati csatlakozóvezeteket.
 3. Környezetkímélő módon ártalmatlanítsa a készüléket.

Az aktuális ártalmatlanítási lehetőségekről a szakkereskedőnél, ill. a települési közigazgatásnál vagy önkormányzatnál tájékozódhat.



Ez a készülék az elhasznált villamossági és elektronikai készülékekről szóló 2012/19/EU irányelvnek megfelelő jelölést kapott.

Ez az irányelv a már nem használt készülékek visszavételének és hasznosításának EU-szerte érvényes kereteit határozza meg.

19 Vevőszolgálat

A megfelelő környezetbarát tervezésről szóló rendelet szerint a működés szempontjából releváns eredeti pótkatrészeket készülékének az Európai Gazdasági Térségben való forgalomba hozatalától számítva legalább 10 évig beszerezheti vevőszolgálatunknál.

Megjegyzés: A vevőszolgálat tevékenysége a gyártói garanciális feltételek keretében ingyenes.

Az Ön országában érvényes garancia időtartamáról és garanciális feltételekről a mellékelt, szervizelhetőségeket és garanciális feltételeket tartalmazó dokumentumon lévő QR-kódon keresztül, vevőszolgálatunktól, kereskedőjénél vagy weboldalunkról szerezhet részletes információkat.

Ha a vevőszolgálathoz fordul, tartsa kéznél készüléke termékszámát (E-Nr.) és gyártási számát (FD). A vevőszolgálat elérhetőségét a mellékelt, szervizelhetőségeket és garanciális feltételeket tartalmazó dokumentumon lévő QR-kódon keresztül tekintheti meg.

19.1 Termékszám (E-Nr.) és gyártási szám (FD)

A termékszámot (E-Nr.) és a gyártási számot (FD) a készülék típustábláján találja.

A típustábla modelltől függően a következő helyen található:

- az ajtó belső oldalán.
- a szervizfedél belső oldalán.
- a készülék hátoldalán.

Készüléke adatait és a vevőszolgálat telefonszámát gyorsan megtalálja, ha feljegyzi magának az adatokat.















20 Fogyasztási adatok

A **Eco**  program normál nedvességű pamut ruhanemű szárítására alkalmas, és az energiafogyasztás tekintetében nedves pamut ruhanemű szárításához a lehatékonyabb. A program az (EU) 2023/2533 és (EU) 2023/2534 rendeletnek való megfelelés értékelésére szolgál. Megfelel a 392/2012/EU rendelet és a 932/2012/EU rendelet I. mellékletének 1.1. pontja értelmében vett „normál pamutprogramnak”. A program energiacímekjén megadott fogyasztási értékek 60%-os nedvességtartalmú ruhaneműre vonatkoznak.































A többi programnál megadott értékek irányadó értékek, melyeket az érvényben lévő EN61121 számú szabványnak megfelelően határoztak meg.

A tényleges értékek a szövet fajtájától, a szárítandó ruhanemű összetételétől, a szövetben lévő maradék nedvességtől, a beállított szárítási fokozattól, a betöltött ruhamennyiségtől, a környezeti feltételektől és a kiegészítő funkciók használatától függően eltérhetnek a megadott értékektől.











A program kiválasztásakor a készülékkijelzőn megjelenő adatok, mint a program várható időtartama / a program végéig hátralevő idő a mosógép kiszállításkori állapotában, 1000 ford./perces fordulatszámra vonatkoznak.

Program	Nedves-ségtartalom a program végén (%)	Betölthető ruhamennyiség (kg)	Centrifugafordulatszám (ford./perc)	Nedves-ségtartalom a program kezdetén (%)	Programidő (h:min)	Energiafogyasztás (kWh/ciklus)
Cottons  (Pamut) + 	-3,0	9,0	1400	50	4:04	1,98
Cottons  (Pamut) + 	-3,0	4,5	1400	50	3:12	1,38
Cottons  (Pamut) + 	-3,0	9,0	1000	60	4:27	2,24
Cottons  (Pamut) + 	-3,0	4,5	1000	60	3:26	1,52
Cottons  (Pamut) + 	-3,0	9,0	800	70	4:50	2,49
Cottons  (Pamut) + 	-3,0	4,5	800	70	3:39	1,67
Cottons  (Pamut) + 	-1,5	9,0	1400	50	3:16	1,62

¹ A levegőben terjedő akusztikus zajkibocsátás szárítás közben 61 dB.

Program	Nedves-ség-tartalom a program végén (%)	Betölthető ruhamennyiség (kg)	Centrifugafor-dulatszám (ford./perc)	Nedves-ség-tartalom a program kezde-tén (%)	Prog-ramidő (h:min)	Ener-gia-fogyasz-tás (kWh/ciklus)
Cottons  (Pamut) +  Cupboard Dry	-1,5	4,5	1400	50	2:23	1,01
Cottons  (Pamut) +  Cupboard Dry	-1,5	9,0	1000	60	3:38	1,86
Cottons  (Pamut) +  Cupboard Dry	-1,5	4,5	1000	60	2:36	1,15
Cottons  (Pamut) +  Cupboard Dry	-1,5	9,0	800	70	4:00	2,09
Cottons  (Pamut) +  Cupboard Dry	-1,5	4,5	800	70	2:49	1,30
Eco 	0,0	9,0	1400	50	2:52	1,44
Eco 	0,0	4,5	1400	50	1:54	0,81
Eco  ¹	0,0	9,0	1000	60	3:15	1,68
Eco 	0,0	4,5	1000	60	2:05	0,92
Eco 	0,0	9,0	800	70	3:38	1,92
Eco 	0,0	4,5	800	70	2:16	1,03
Cottons  (Pamut) +  Iron Dry	12,0	9,0	1400	50	2:05	1,01
Cottons  (Pamut) +  Iron Dry	12,0	4,5	1400	50	1:22	0,56
Cottons  (Pamut) +  Iron Dry	12,0	9,0	1000	60	2:28	1,27
Cottons  (Pamut) +  Iron Dry	12,0	4,5	1000	60	1:35	0,70
Cottons  (Pamut) +  Iron Dry	12,0	9,0	800	70	2:51	1,52
Cottons  (Pamut) +  Iron Dry	12,0	4,5	800	70	1:48	0,85
Easy-Care  (Kímé-lő) +  Cupboard Dry Plus	0,0	3,5	800	40	1:27	0,56

¹ A levegőben terjedő akusztikus zajkibocsátás szárítás közben 61 dB.

Program	Nedves-tartalom a program végén (%)	Betölthető ruhamennyiség (kg)	Centrifugafordulatszám (ford./perc)	Nedves-tartalom a program kezdetén (%)	Programidő (h:min)	Energiafogyasztás (kWh/ciklus)
Easy-Care  (Kímélő) +  Cupboard Dry Plus	0,0	3,5	600	50	1:38	0,66
Easy-Care  (Kímélő) +  Cupboard Dry	2,0	3,5	800	40	1:08	0,43
Easy-Care  (Kímélő) +  Cupboard Dry	2,0	3,5	600	50	1:20	0,53
Easy-Care  (Kímélő) +  Iron Dry	12,0	3,5	800	40	0:51	0,31
Easy-Care  (Kímélő) +  Iron Dry	12,0	3,5	600	50	1:02	0,40
Delicates  (Finom)	0,0	2,0	-	-	1:05	0,43

¹ A levegőben terjedő akusztikus zajkibocsátás szárítás közben 61 dB.

21 Műszaki adatok

Készülék magassága	84,2 cm
Készülék szélessége	59,8 cm
Készülék mélysége	61,3 cm
Készülékmélység zárt ajtóval	64,8 cm
Készülékmélység nyitott ajtóval	109,6 cm
Súly	56,5 kg
Maximális betöltési mennyiség	9,0 kg
Hálózati feszültség	220-240 V, 50 Hz
 Minimális szelési biztosíték	10 A

Névleges teljesítmény	600 W
Teljesítményfelvétel	<ul style="list-style-type: none"> ■ Kikapcsolt állapot: 0,30 W ■ Bekapcsolt állapot: 0,30 W
Környezeti hőmérséklet	<ul style="list-style-type: none"> ■ Legalább: 5 °C ■ Legfeljebb: 35 °C
Hálózati csatlakozóvezeték hossza	145 cm

A modellre vonatkozó további információk az interneten a <https://eprel.ec.europa.eu/qr/2223882>¹ címen található. Ez az internetcím az Európai Unió hivatalos termékadatbankjára, az EPREL-re mutat.

¹ Csak az Európai Gazdasági Térség országai számára érvényes. Ez az internetcím 2025. július 1-től elérhető.



Thank you for buying a Bosch Home Appliance!

Register your new device on MyBosch now and profit directly from:

- **Expert tips & tricks for your appliance**
- **Warranty extension options**
- **Discounts for accessories & spare-parts**
- **Digital manual and all appliance data at hand**
- **Easy access to Bosch Home Appliances Service**

Free and easy registration – also on mobile phones:

www.bosch-home.com/welcome



Looking for help? You'll find it here.

Expert advice for your Bosch home appliances, help with problems or a repair from Bosch experts.

Find out everything about the many ways Bosch can support you:

www.bosch-home.com/service

Contact data of all countries are listed in the attached service directory.

BSH Hausgeräte GmbH

Carl-Wery-Straße 34
81739 München, GERMANY
www.bosch-home.com

A Bosch Company



900192274 (050418)

hu