

TCL

2.1 Barra de Sonido Dolby Atmos de 2.1 Canales con
Subwoofer Inalámbrico

S55H

Manual de Usuario



Contenidos

1 Antes del inicio	3
2 Bienvenido	6
Qué hay en la caja	6
Descripción general de la Barra de Sonido	8
Descripción general del Subwoofer inalámbrico	10
Configurar su sistema de Barra de Sonido.....	11
Colocar su Barra de Sonido y Subwoofer	11
Instalar su Barra de Sonido en la pared.....	12
Instalar/reemplazar las baterías del Mando a Distancia	15
Descripción del Mando a Distancia	16
3 Conectar su sistema Barra de Sonido	19
Conectar con el cable HDMI.....	19
TCL Tutti Choral	21
Conectar con el cable óptico.....	22
Conectar con el cable de audio.....	23
Dirección para la configuración de su Barra de Sonido a través del cable óptico.....	24
Conectar su Barra de Sonido a fuente de alimentación	25
Conectar la Barra de Sonido con su dispositivo Bluetooth	26
Conectar su Subwoofer inalámbrico a la Barra de Sonido	

.....	28
<hr/>	
4 Usar su sistema de Barra de Sonido	29
Usar su Barra de Sonido con el panel superior o el Mando a Distancia	29
Escuchar música desde su dispositivo Bluetooth	31
Usar el cable USB o dispositivo para la reproducción musical.....	32
<hr/>	
5 Actualización del software	33
Actualización en línea	33
Actualización de USB	34
<hr/>	
6 Especificaciones	36
<hr/>	
7 Aviso	39
Declaración de conformidad.....	39
Disposición de su producto y batería usados	39
Marcas comerciales	41
<hr/>	
8 Preguntas frecuentes.....	42

1 Antes del inicio

- Lea con cuidado y observe todas las instrucciones de seguridad en el panfleto de seguridad.
- Esta Barra de Sonido está diseñada solo para uso en interiores. En caso de que entren pequeñas cantidades de agua accidentalmente, desconecte inmediatamente la fuente de alimentación y use un trapo seco para remover el agua.
- Desenchufe la Barra de Sonido durante tormentas eléctricas o si no piensa usarla durante períodos prolongados.
- Asegúrese de colocar la Barra de Sonido sobre una superficie sólida o fijada correctamente en la pared debajo de su televisor para tener la mejor experiencia.
- Se permite usar solo baterías AAA de 1,5V no recargables para el Mando a Distancia.
- Si alguno de los cables está visiblemente dañado o pelado, desenchufe la Barra de Sonido y reemplace el cable por uno nuevo.
- Tenga cuidado que no doble bruscamente el cable óptico y HDMI, ya que pueden afectar el rendimiento.
- Proteja su audición a través de ajustar un volumen adecuado. El dispositivo cuenta con configuraciones de sonido predefinidas y personalizables para su comodidad auditiva.

Instrucciones importantes de seguridad

Asegúrese de leer todas las instrucciones de seguridad antes de usar este producto.

TCL Overseas Marketing Limited no asume ninguna responsabilidad por accidentes o daños causados por cambios no autorizados, modificaciones o uso inadecuado del producto.

El Manual del Usuario se puede encontrar en www.tcl.com en la página del producto específico en la sección "Descargar".

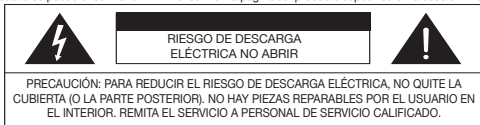

El símbolo del relámpago con punta de flecha, dentro de un triángulo equilátero, pretende alertar al usuario sobre la presencia de voltaje peligroso no aislado dentro de la carcasa del producto que puede ser de suficiente magnitud para constituir un riesgo de descarga eléctrica.



El signo de exclamación dentro de un triángulo equilátero pretende alertar al usuario sobre la presencia de importantes instrucciones de operación y mantenimiento (servicio) en la documentación que acompaña al producto.



Este símbolo indica que este producto incorpora doble aislamiento entre el voltaje principal peligroso y las partes accesibles al usuario. Al realizar el mantenimiento, utilice únicamente piezas de repuesto idénticas.

Advertencias

- Para reducir el riesgo de incendio o descarga eléctrica, no exponga este producto a la lluvia ni a la humedad. Este producto no debe exponerse a goteos o salpicaduras. No se deben colocar objetos llenos de líquidos, como jarrones, sobre o cerca del producto.
 - El producto es inestable si no se coloca o monta correctamente en la pared. Asegúrese de seguir las instrucciones de montaje en pared proporcionadas en el manual del usuario para garantizar su seguridad.
 - No exponga las baterías al calor excesivo, como la luz del sol, el fuego, etc.
 - Para evitar el peligro de asfixia, mantenga los envases de plástico fuera del alcance de animales domésticos, bebés y niños.
- No utilice bolsas de embalaje en cunas, camas, carritos o corralitos.

Seguridad

- **Lea estas instrucciones** - Lea todas las instrucciones de seguridad y operación antes de operar el producto.
- **Conserve estas instrucciones** - Conserve las instrucciones de seguridad y funcionamiento para futuras consultas.
- **Preste atención a todas las advertencias** - Respete todas las advertencias del producto y de las instrucciones de funcionamiento.
- **Siga todas las instrucciones** - Siga todas las instrucciones de funcionamiento y uso.
- **No utilice este aparato cerca del agua** - El aparato no debe utilizarse cerca del agua o la humedad, por ejemplo, en un sótano húmedo o cerca de una piscina y similares.
- **Limpie solamente con un paño seco.**
- **No bloquee las aberturas de ventilación.** Haga la instalación conforme a las instrucciones del fabricante.
- **No lo instale cerca de fuentes de calor** como radiadores, rejillas de calefacción, estufas u otros aparatos (incluidos los amplificadores) que produzcan calor.
- **No anule el propósito de seguridad** del enchufe polarizado o con toma de tierra. Un enchufe polarizado tiene dos clavijas, una más ancha que la otra. Un enchufe con toma de tierra tiene dos clavijas y una tercera con toma de tierra. La hoja ancha o la tercera punta están previstas para su seguridad. Si el enchufe suministrado no encaja en su toma de corriente, consulte a un electricista para que reemplace la toma obsoleta.
- **Proteja el cable de alimentación** para que no se pise ni se pellizque, especialmente en los enchufes, los receptáculos de conveniencia y el punto donde sale del producto. Si el juego de cables está dañado, debe ser reemplazado por un juego de cables especial disponible a través del fabricante o de su agente de servicio.
- **Utilice únicamente aditamentos/accesorios** especificados por el fabricante.
- **Utilícelo únicamente con el carro, soporte, trípode, abrazadera o mesa** especificados por el fabricante o vendidos con el aparato. 

- **Desenchufe este aparato** durante tormentas eléctricas o cuando no se utilice durante largos períodos de tiempo.
- **Remita todo el servicio** a personal de servicio calificado. El servicio es necesario cuando el aparato se ha dañado de alguna manera, como el cable de alimentación o el enchufe dañado, se ha derramado líquido o han caído objetos dentro del aparato, el aparato ha estado expuesto a la lluvia o la humedad, no funciona con normalidad, o se ha caído.
- **Este aparato no debe** ser utilizado por niños pequeños o personas infirmes sin supervisión. Los niños pequeños deben ser vigilados para asegurarse de que no jueguen con el aparato.
- **El usuario debe mantener** una distancia mínima de 20 cm del dispositivo en todo el momento.

Precauciones

- Para evitar descargas eléctricas, haga coincidir la hoja ancha de la clavija con la ranura ancha e insértela por completo.
- No coloque ninguna fuente de peligro sobre el producto (por ejemplo, objetos llenos de líquido, velas encendidas).
- Desconecte el cable de alimentación para apagarlo cuando encuentre problemas o no lo esté utilizando. El cable de alimentación deberá ser fácilmente manejable.
- El uso de controles o ajustes o la realización de procedimientos distintos a los descritos en este documento puede resultar en una exposición peligrosa a la radiación u otra operación insegura.
- El cable de alimentación/acoplador del aparato se utiliza como dispositivo de desconexión, el dispositivo de desconexión debe permanecer fácilmente operable.
- La etiqueta de clasificación se encuentra en la parte inferior o posterior del producto.
- El uso de aparatos en climas tropicales y templados.

Precauciones con la batería

- No mezcle baterías (viejas y nuevas o de carbón y alcalinas).
- No arroje las baterías al fuego o al agua.
- Recicle o deseche las baterías según las pautas estatales y locales.
- Si la batería es reemplazada incorrectamente, provocará peligro de explosión. Reemplace solo con el mismo tipo o equivalente.
- Cuando no vaya a utilizar el mando a distancia durante mucho tiempo (más de un mes), retire la batería del mando a distancia para evitar que se derrame.
- Si las baterías tienen fugas, limpie la fuga dentro del compartimento de las baterías y reemplace las baterías por otras nuevas.
- Mantenga las baterías alejadas del calor o la humedad.
- No transporte ni guarde las baterías con otros objetos metálicos. Si lo hace, podría provocar un cortocircuito, una fuga o una explosión en las baterías.
- Nunca recargue una batería a menos que se confirme que es de tipo recargable.
- Si el compartimento de la batería no cierra de forma segura, deje de usar el producto y manténgalo fuera del alcance de los niños.

Disposición de su producto y batería usados

Su producto está diseñado y fabricado con materiales y componentes de alta calidad, que pueden reciclarse y reutilizarse.

Este producto puede contener plomo y mercurio. El desecho de estos materiales puede estar regulado debido a consideraciones medioambientales. Para obtener información sobre desecho o reciclado, póngase en contacto con las autoridades locales.

Este producto contiene baterías:

- No incinerar. Las baterías pueden explotar si se sobrecalientan.
- Para obtener información sobre desecho o reciclado, póngase en contacto con las autoridades locales.

PRECAUCIÓN: Riesgo de explosión si la batería se reemplaza por una del tipo incorrecto

PRECAUCIÓN: Reemplazo de una batería por un tipo incorrecto que puede anular una protección.

PRECAUCIÓN: Arrojar una batería al fuego o a un horno caliente, o aplastarla o cortarla mecánicamente, que pueden provocar una explosión.

PRECAUCIÓN: Dejar una batería en un ambiente circundante de temperatura extremadamente alta que puede provocar una explosión o la fuga de líquido o gas inflamable.

PRECAUCIÓN: Una batería sujeta a una presión de aire extremadamente baja que puede provocar una explosión o la fuga de líquido o gas inflamable.

2 Bienvenido

¡Felicitaciones por la compra de su nueva Barra de Sonido TCL! Después de ser configurado y conectado, puede experimentar una excelente calidad de sonido y un diseño más avanzado que se adapta mejor a su sistema de entretenimiento doméstico. Se recomienda leer el manual de usuario que puede ofrecerle a usted ayuda para la configuración, conexión y operación del producto de forma fácil y adecuada.

Empezamos ahora mismo.

Qué hay en la caja



Barra de sonido

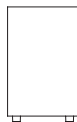

Subwoofer

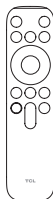

Mando a distancia



Batería AAA x 2



Cable de alimentación x 2

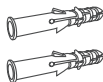

Anclaje de pared x 2



Soporte de montaje en
pared x 2



Tornillo de soporte de
pared x 2

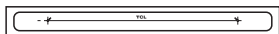

Plantilla para montaje en la
pared



Tarjeta de garantía

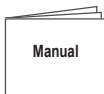

Manual

Descripción general de la Barra de Sonido

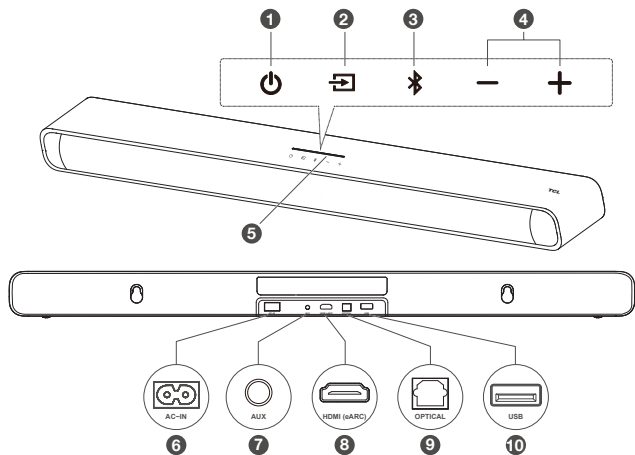

1

Pulsación corta: encender / dormir

Pulsación larga: Apagado

2

Pulsación corta: Cambiar fuentes de entrada (HDMI eARC/Óptico/AUX/USB/Bluetooth)

Pulsación larga: Introducir el emparejamiento del Subwoofer

(Si el Subwoofer está desconectado)

3

Pulsación corta: Seleccionar modo Bluetooth

Pulsación larga: Emparejamiento de Bluetooth

4 — / +

Pulsar para incrementar o reducir el nivel de volumen

5 **Indicador LED de Fuente de Entrada**

HDMI eARC: Magenta

Óptico: Amarillo

AUX: Verde

USB: Cian

Bluetooth: Azul

6 **Conector de alimentación de entrada de CA**

7 **Conector de entrada AUX**

8 **Conector HDMI eARC**

9 **Conector de entrada óptica**

10 **Conector tipo A de USB**

Nota:

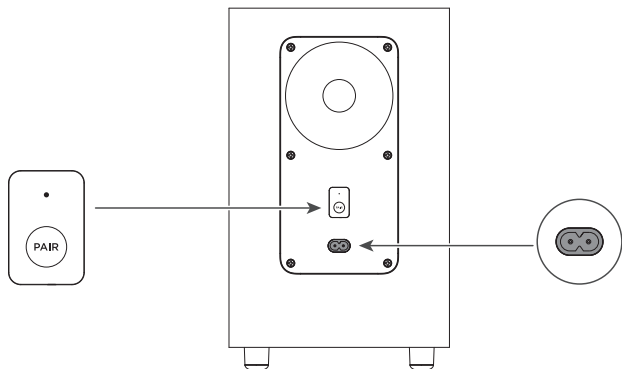

- **Restablecimiento de Fábrica:** Mantenga presionadas tres teclas , + y — en el panel de la barra de sonido juntas durante 10 segundos simultáneamente hasta que el LED parpadee en blanco y se apague.

Descripción general del Subwoofer inalámbrico



Subwoofer inalámbrico

El subwoofer se emparejará automáticamente con la Barra de Sonido la primera vez que se utilice. En caso de problema, siga los siguientes pasos para emparejar manualmente:

1. Mantenga presionado el botón  en el subwoofer durante 3 segundos hasta que una luz ámbar comience a parpadear sobre el botón de emparejamiento.
2. Mantenga presionado el botón  en la barra de sonido durante 10 segundos hasta que un indicador LED amarillo parpadee en la barra de sonido. Después de un rato, un indicador LED verde se encenderá durante 5 segundos.
3. El subwoofer ahora está conectado a la barra de sonido.

Configurar su sistema de Barra de Sonido

Notas

- Asegúrese de leer todas las instrucciones de seguridad antes de instalar la Barra de Sonido en la pared.
- Asegúrese de utilizar los tornillos suministrados o indicados por el fabricante autorizado.
- TCL no asumirá ninguna responsabilidad por accidentes o daños generados por un montaje incorrecto en la pared, una mala instalación de tornillos o una pared de baja resistencia, etc.
- Se requieren herramientas adicionales (no incluidas) para realizar la instalación.
- Puede colocar la Barra de Sonido debajo del centro de su televisor o montarla en la pared.

Colocar su Barra de Sonido y Subwoofer

El lugar ideal para colocar la Barra de Sonido es en el centro, debajo de su televisor.

Se recomienda colocar la Barra de Sonido en la parte superior del gabinete y la parte inferior del centro de su televisor.

La distancia entre el altavoz del Subwoofer y la Barra de Sonido debe ser menor a 3 metros.

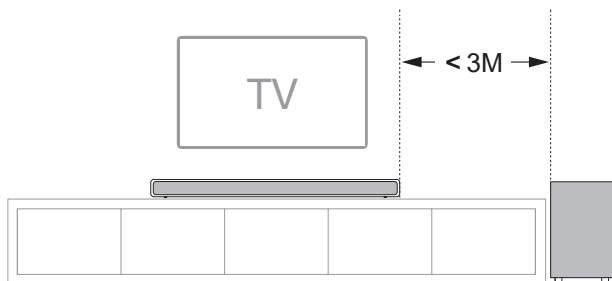

Instalar su Barra de Sonido en la pared

- 1 Coloque la plantilla de montaje en pared incluida en la pared.
Asegúrese de que la plantilla de montaje para pared esté a una distancia mínima de 5 cm por debajo del centro de su televisor.
- 2 Utilice un nivel para asegurarse de que la plantilla de montaje para pared esté ubicada correctamente.
- 3 Use la cinta adhesiva para sujetar firmemente la plantilla de montaje en la pared.

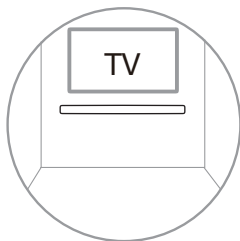

- 4 Marque los orificios de montaje en la pared usando cada marca en la plantilla.
- 5 Retire la plantilla de montaje para pared.
- 6 Taladre orificios para colocar los tornillos en cada marca de la pared.

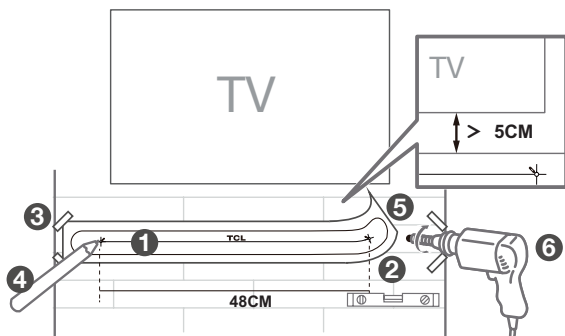

- 7 Introduzca los anclajes murales en los orificios de la pared.
- 8 Inserte los tornillos suministrados con los soportes de pared en el orificio de los anclajes de pared.
- 9 Fije y apriete los tornillos del soporte para pared en la pared. (Deje espacio entre la tapa roscada y los soportes).
- 10 Tome la barra de sonido y fijela a los tornillos de la pared, de forma similar a como colgaría un cuadro. Asegúrese de que todo esté apretado.

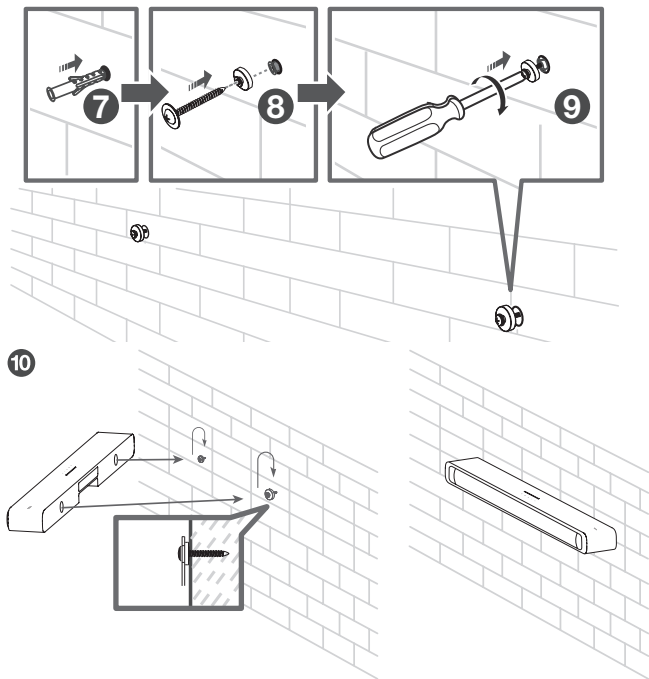

Notas

- No coloque su Barra de Sonido en un lugar expuesto a la luz solar directa, al calor, al fuego o a la humedad. Solo apto para montaje en altura: < 200cm

Instalar/reemplazar las baterías del Mando a Distancia

Advertencias

- Si la batería es reemplazada incorrectamente, provocará peligro de explosión. Reemplace solo con el mismo tipo o equivalente.

Precaución

- La batería contiene material de perclorato, por favor, opérela con cuidado. Para obtener más información, visite www.dtsc.ca.gov/hazardouswaste/perchlorate
- 1 Abra el compartimento de la batería, retire las baterías usadas si es necesario.
 - 2 Coloque dos nuevas baterías AAA en el compartimento de baterías con la polaridad correcta (+/-).
 - 3 Cierre el compartimento de baterías.

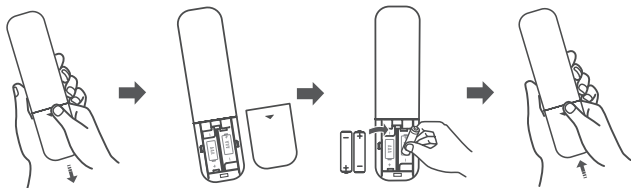



El montaje está completo. Su Barra de Sonido está lista para usar. Si desea obtener más información sobre cómo acceder a las diferentes opciones de conexión en su Barra de Sonido, consulte el siguiente capítulo.

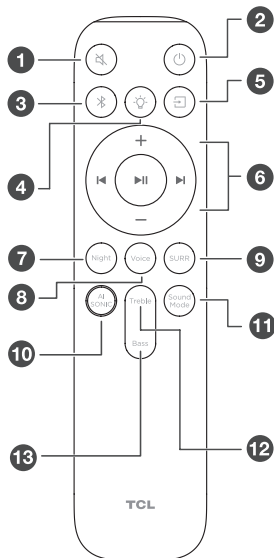



Descripción del Mando a Distancia



- 1 Pulsación corta: Silenciar/Activar el sonido
- 2 Pulsación corta: Encendido/suspender
Pulsación larga: Apagado
- 3 Pulsación larga: Emparejar Bluetooth
Pulsación corta: Seleccionar el modo Bluetooth
- 4 Pulsación corta: Cambiar diferentes niveles de brillo del LED
Pulsación larga: Cambiar entre luz LED encendida o apagada
- 5 Pulsación corta: Cambiar fuentes de entrada
HDMI eARC/Optico/AUX/USB/Bluetooth

- 6 + Aumentar el volumen
 - Disminuir el volumen
 ▶ Reproducir la música anterior; volver al ítem anterior
 ▶ Reproducir la siguiente música; pasar al siguiente ítem
 ▶ Reproducir/Pausar la música
- 7 Pulsar para activar o desactivar el Modo Nocturno
- 8 Presiona brevemente para ajustar el Modo de Mejora de Voz. Mantén pulsado  durante 5 segundos para acceder al menú de instrucción de voz. Después de eso, pulsa brevemente + / - para ajustar el volumen de las instrucciones de voz, o pulsa brevemente  para activar o desactivar las instrucciones de voz.
- 9 Presiona brevemente para ajustar el Modo de Mejora de Envoltente
- 10 Pulsa brevemente para acceder al Menú de Adaptación Sónica de IA y ajustar para cambiar entre las Escenas de Adaptación Sónica de IA definidas por el usuario:
 Posición 1/Posición 2/Posición 3/APAGADO
 (Se hará efectivo solo después de configurarlo primero en la APP)
- 11 Pulsación corta: Cambiar el modo de sonido de entrada Estándar/Película/Música/Voz/Juego/Deportes
- 12 Pulsar brevemente para ajustar el efecto de sonido agudo
- 13 Pulsar brevemente para ajustar el efecto de sonido grave

Teclas combinadas:

1. Pulsar ambos  y  simultáneamente para activar o desactivar DTS TruVolume.
2. Pulsar ambos  y  simultáneamente para activar o desactivar DTS® Virtual:X™.

Nota: La tecnología DTS® Virtual: X™ revoluciona las barras de sonido para ofrecer un sonido envolvente sin altavoces adicionales. Las películas y los juegos pasan de experiencias planas a aventuras sensoriales con diálogos más claros y graves mejorados que le envuelven. Asegúrese de que se utilice el contenido de audio de alta definición mientras realiza la función DTS® Virtual: X™.

Esta Barra de Sonido se puede controlar completamente por la aplicación TCL Home, incluida la potencia, el volumen, el cambio de entrada, los efectos, la Adaptación Sónica IA y más. Use la aplicación TCL Home para explorar funciones inteligentes adicionales.

Descargue la última versión desde las tiendas de aplicaciones.



Aplicación TCL Home
Su Centro Inteligente de TCL
¡Descargue Ahora!

3 Conectar su sistema Barra de Sonido

Después de que haya fijado la posición de la Barra de Sonido, puede conectarla con su televisor u otros dispositivos y escuchar el audio a través de su Barra de Sonido. Asegúrese de haber silenciado el audio de su televisor o dispositivo. Si desea obtener más información, consulte el manual de usuario de su televisor o dispositivo.

Conectar con el cable HDMI

Nota

- Asegúrese de que su televisor o dispositivo sea compatible con la función HDMI (eARC/ARC). Si desea obtener más información, consulte el manual de usuario de su televisor o dispositivo.

Conecte un extremo del cable HDMI al conector de entrada HDMI eARC en su Barra de Sonido y el otro extremo al conector de salida HDMI (eARC/ARC) de su televisor o dispositivo.

Para obtener la mejor experiencia y calidad de audio posible con el cable HDMI, siga los siguientes pasos:

Para TV TCL:

- ① Conecte el cable HDMI desde la interfaz HDMI (eARC) de la Barra de Sonido a la interfaz HDMI (eARC/ARC) del televisor.
- ② Habilite la función CEC desde las configuraciones del televisor TCL. (Consulte las instrucciones en el Manual del Usuario del TV)

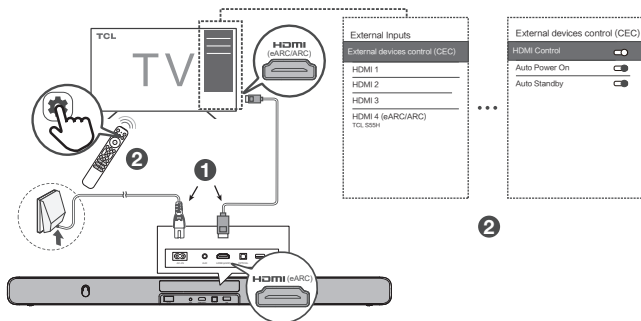

Para otras marcas de televisores:

- 1 Conecte el cable HDMI desde la interfaz HDMI (eARC) de la Barra de Sonido a la interfaz HDMI (eARC/ARC) del televisor.
- 2 Habilite la función CEC desde las configuraciones del televisor.

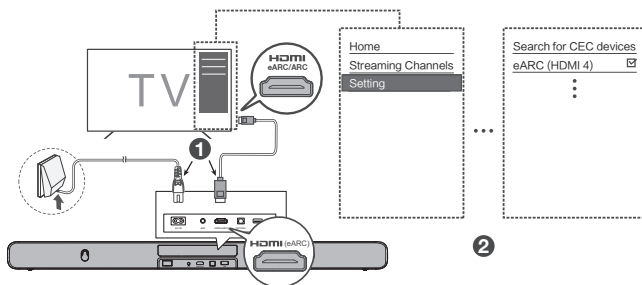

★ El nombre de la función CEC (Control Electrónico de Consumo) puede diferir según el fabricante del televisor. Esta función puede llamarse CEC, Anynet+, SimpLink, BRAVIA Link, EasyLink o VIERA Link. Si desea obtener más información consulte el manual de usuario de su televisor.

TCL Tutti Choral

Cuando la barra de sonido está conectada, aparece el menú “TV+Barra de sonido” en el televisor.

Settings → Display & Sound → Audio Output → Internal Speaker+Soundbar(HDMI) (Configuración → Pantalla y Sonido → Salida de Audio → Altavoz Interno+Barra de Sonido (HDMI))

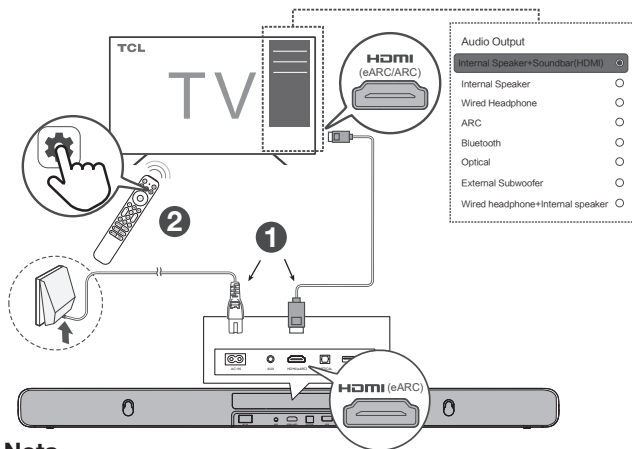

Nota

- El mensaje mostrado puede variar según el modelo de TV.
- Esta función es compatible con algunos televisores TCL (visite el sitio web oficial de TCL para conocer modelos específicos). Los métodos de operación para diferentes televisores pueden variar.
- Encuentre la lista de compatibilidad de la última versión de TCL Tutti Choral de los modelos de TV en la web de soporte de TCL.

Conectar con el cable óptico

- 1 Retire las tapas protectoras del cable óptico cuando sea necesario.
- 2 Conecte un extremo del cable óptico al conector de entrada óptica de su Barra de Sonido y conecte el otro extremo al conector de salida óptica de su televisor o dispositivo.

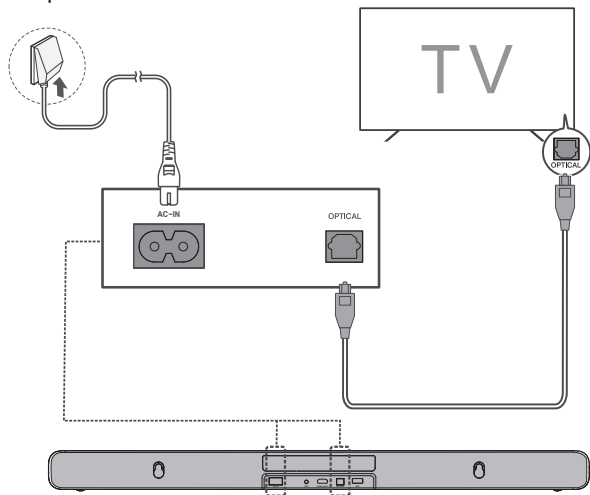

Nota

- En caso de que no haya salida de sonido desde la Barra de Sonido, intente activar la salida de señal PCM en su televisor o dispositivo. PCM se sirve para cambiar señales de audio analógico en señales de audio digitales para la mayoría de los dispositivos. Para obtener más información sobre cómo activar la salida de señal PCM, consulte el manual de usuario de su televisor o dispositivo.

Conectar con el cable de audio

Conecte un extremo del cable de audio (no suministrado) al conector de entrada AUX de su barra de sonido y conecte otro extremo al conector de salida de audio o auriculares de su televisor o dispositivo. Esto desactivará el sonido de los altavoces integrados de su televisor.

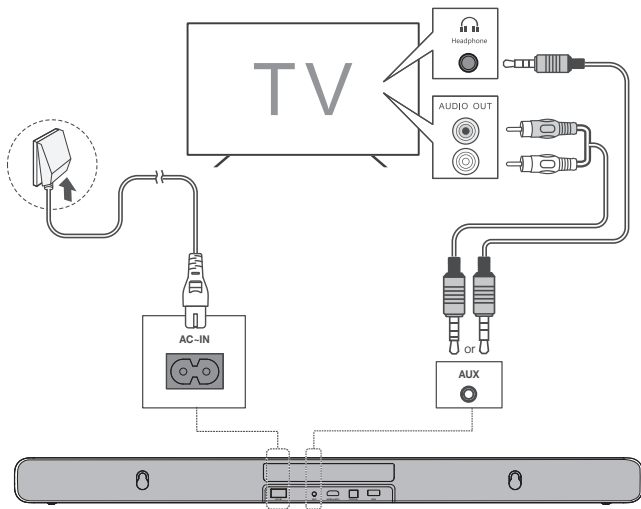

Dirección para la configuración de su Barra de Sonido a través del cable óptico



No doble ni retuerza el cable óptico (SPDIF), porque es frágil y fácil de dañarse y romperse.

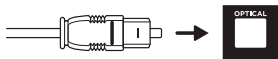

Para obtener la mejor experiencia de audio como posible a través de usar el cable óptico:

1 Pulse el botón de Inicio en su Mando a Distancia de TV de TCL.

2 Entre en la **opción Audio** (Audio) en **Settings** (Configuraciones).

3 Cambie la configuración del televisor para que el sonido del televisor pueda emitirse desde el sistema de altavoces. Dependiendo de su televisor, esto puede configurarse automáticamente cuando se conecta el sistema de altavoces. Consulte las instrucciones de funcionamiento de su televisor.

Notas

- *Distintos dispositivos pueden tener diferentes opciones de menú.*
- *También se pueden utilizar dispositivos como reproductores de Blu-ray, set-top box, etc.*

Conectar su Barra de Sonido a fuente de alimentación

- 1 Asegúrese de haber completado todas las demás conexiones antes de conectar la Barra de Sonido a la fuente de alimentación.
- 2 Asegúrese de que el voltaje de la fuente de alimentación cumpla con las normas de seguridad de su país (véase "Especificaciones" en la página 36)
- 3 Conecte un extremo del cable de alimentación de CA suministrado al conector de entrada de CA de la Barra de Sonido y el otro extremo al tomacorriente de la pared.

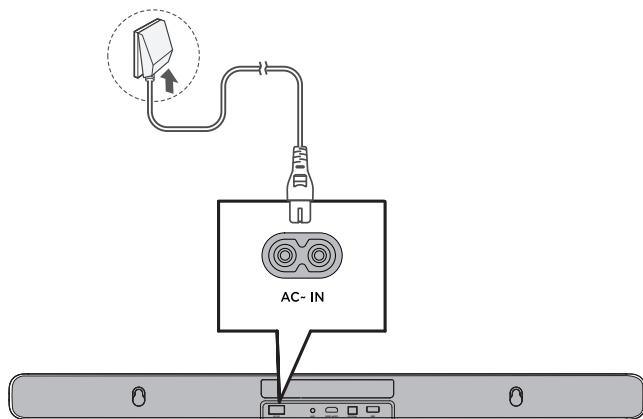

Conectar la Barra de Sonido con su dispositivo Bluetooth

Notas

- Asegúrese de que su dispositivo inalámbrico sea compatible con la función Bluetooth.
- El rango operativo entre la Barra de Sonido y su dispositivo Bluetooth es de aproximadamente 10 metros (sin ningún obstáculo entre el dispositivo Bluetooth y la Barra de Sonido).

1 Pulse .

2 Pulse .

3 Mantenga pulsado  en el Mando a Distancia o mantenga pulsado  en su Barra de Sonido.

➔ Verá que las luces azules parpadean rápidamente.

➔ La Barra de Sonido está lista para emparejarse.

4 Encienda su dispositivo Bluetooth y active su función Bluetooth.

5 Seleccione **TCL S55H**.

➔ Verá la luz azul encendida durante 3 segundos.

➔ El emparejamiento se realiza correctamente.

6 Si desea emparejar otro dispositivo, repita el paso 3.

Consejo

- Si no puede encontrar el nombre del modelo **TCL S55H** en su dispositivo Bluetooth, mantenga pulsado  en el Mando a Distancia. Verá que los LED azules parpadean. Ahora la Barra de Sonido está entrando en el modo de emparejamiento.

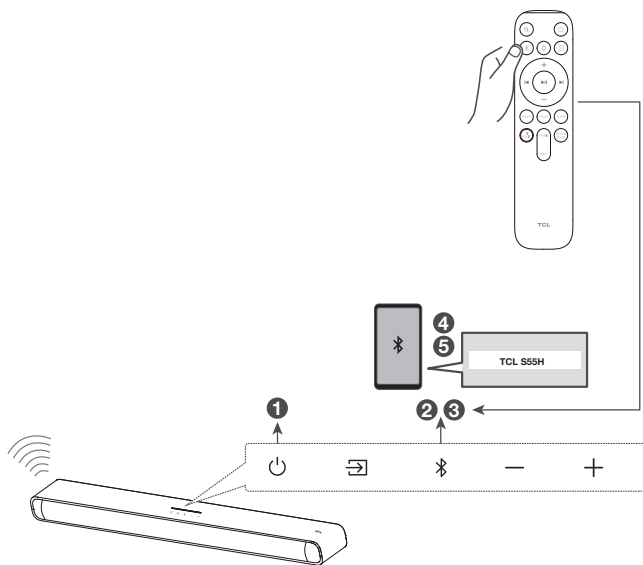



Conectar su Subwoofer inalámbrico a la Barra de Sonido

Cuando el Subwoofer inalámbrico esté conectado, podrá disfrutar de potentes graves profundos y una experiencia de audio realmente envolvente.

Emparejamiento automático

Asegúrese de que tanto la Barra de Sonido como el Subwoofer inalámbrico estén conectados a la fuente de alimentación y encendidos.

EL SUBWOOFER SE EMPAREJARÁ AUTOMÁTICAMENTE CON LA BARRA DE SONIDO LA PRIMERA VEZ QUE SE UTILICE. En caso de problema, siga los siguientes pasos para emparejar manualmente:

- ➔ Mantenga presionado el botón  en el subwoofer durante 3 segundos hasta que una luz ámbar comience a parpadear sobre el botón de emparejamiento.
- ➔ Mantenga presionado el botón  en la barra de sonido durante 10 segundos hasta que un indicador LED amarillo parpadee en la barra de sonido. Después de un rato, un indicador LED verde se encenderá durante 5 segundos.
- ➔ El subwoofer ahora está conectado a la barra de sonido.

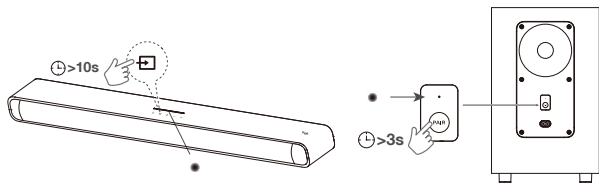

Si tiene más de un dispositivo para conectar, conecte el siguiente después de conectar el anterior con éxito.

4 Usar su sistema de Barra de Sonido

Usar su Barra de Sonido con el panel superior o el Mando a Distancia





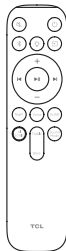



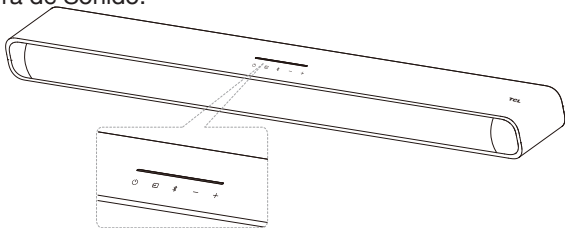



1 Asegúrese de que la Barra de Sonido esté correctamente conectada a la fuente de alimentación y a las fuentes.

2 Pulse  en el panel superior de la Barra de Sonido o el Mando a Distancia para cambiar a la fuente correcta.



El estado de LED ayuda a conocer el comportamiento de la Barra de Sonido.



Mando a Distancia	Acción de la Barra de Sonido	Comportamiento de LED en la Barra de Sonido
	Apagar/Suspender Encendido	Apagado: Todos los LEDs se encienden y apagan desde los lados hacia el centro. Encendido: Los LEDs se encenderán desde el centro hacia los lados.
	Silencio de Sonido	Silencio Activado: El LED central parpadeará varias veces. Silencio Desactivado: Se mostrará el Nivel de Volumen Actual.
	Fuente	Indicador LED de Fuente de Entrada: HDMI eARC: Magenta Óptico: Amarillo Aux: Verde USB: Cian Bluetooth: Azul
	LED	Pulsación corta: Cambiar diferentes niveles de brillo del LED. Pulsación larga: Cambiar entre luz LED encendida o apagada
	Emparejar Bluetooth	El LED azul parpadeará rápidamente
	Subir/Bajar el volumen	Subir el volumen: Los LEDs se encenderán gradualmente desde el centro hacia los lados Bajar el volumen: Los LEDs se apagarán gradualmente desde los lados hacia el centro
	Saltar/Anterior	Saltar: Los LEDs se mueven de izquierda a derecha Anterior: Los LEDs se mueven de derecha a izquierda
	Mejoramiento del Sonido Envoltente	Pulsar para ajustar cuatro niveles de sonido envolvente diferentes.
	Ajuste de Mejora de Voz/ Instrucción de Voz	Pulsación Corta: pulsa brevemente una vez para mostrar el nivel actual de mejora de voz, pulsa repetidamente para ajustar a diferentes niveles de mejora de voz. Mantén pulsado  durante 5 segundos para acceder al menú de instrucción de voz. Después de eso, pulsa brevemente +/– para ajustar el volumen de las instrucciones de voz, o pulsa brevemente ► para activar o desactivar las instrucciones de voz.
	Modo Nocturno	Modo Nocturno activado: Los LEDs se encenderán desde el centro hacia los lados. Modo Nocturno desactivado: Todos los LEDs se encienden y apagan desde los lados hacia el centro.
	Modo de Sonido	Pulsar para cambiar el modo de sonido en el siguiente orden: Estándar/Película/Música/Voz/Juego/Deportes
	Ajuste de Agudos	Pulsación Corta: pulsa brevemente una vez para mostrar el nivel actual de agudos, pulsa repetidamente para ajustar a diferentes niveles de agudos.
	Ajuste de Graves	Pulsación Corta: pulsa brevemente una vez para mostrar el nivel actual de graves, pulsa repetidamente para ajustar a diferentes niveles de graves.
	Sónico Predeterminado/1/2/3	Pulsa brevemente para acceder al Menú de Adaptación Sónica de IA y ajustar para cambiar entre las Escenas de Adaptación Sónica de IA definidas por el usuario: Posición 1/Posición 2/Posición 3/APAGADO (Se hará efectivo solo después de configurarlo primero en la APP)

Nota: Después de encender la Barra de Sonido, si no se realiza ninguna operación en la Barra de Sonido o Mando a Distancia en 10 segundos, todos los indicadores LED de la Barra de Sonido se apagarán, y se iluminarán de nuevo cuando realiza la operación.

Consejo: Le permite usar funciones más avanzadas en el Mando a Distancia (consulte "Descripción del Mando a Distancia" en la página 16).

Escuchar música desde su dispositivo Bluetooth

- 1 Asegúrese de que su dispositivo sea compatible con A2DP y/o AVRCP. Si desea más información, consulte las especificaciones de su dispositivo.
- 2 Empareje su dispositivo Bluetooth con la Barra de Sonido (consulte "Conectar la Barra de Sonido con su dispositivo Bluetooth" en la página 26).
- 3 Reproduzca la música almacenada en su dispositivo Bluetooth a través de la Barra de Sonido.
 - Si su dispositivo Bluetooth es compatible con A2DP, puede reproducir música, pero no podrá controlar la reproducción.
 - Si su dispositivo Bluetooth es compatible con AVRCP, puede reproducir música y controlar la reproducción de música con el Mando a Distancia. Pulse el botón central para pausar o reanudar la reproducción de música. Pulse el botón izquierda/derecha para saltar a la pista anterior/siguiente.

Nota

- El rango operativo entre la Barra de Sonido y su dispositivo Bluetooth es de aproximadamente 10 metros (sin ningún obstáculo entre el dispositivo Bluetooth y la Barra de Sonido).

Usar el cable USB o dispositivo para la reproducción musical

- Pulse el botón de reproducción/pausa del Mando a Distancia para reproducir/pausar/reanudar la música.
- Pulse el botón izquierdo/derecho del Mando a Distancia para saltar a la pista anterior o siguiente.
- Pulse el botón arriba/abajo para subir o bajar el nivel de volumen.

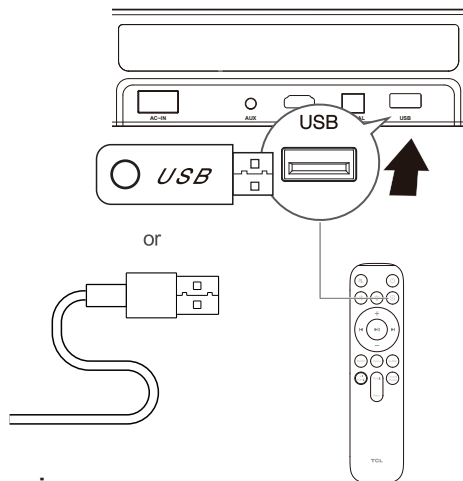

Consejo

- Esta barra de sonido puede admitir dispositivos USB de hasta 64 GB de memoria y el formato de archivo admitido es MP3, WMA, WAV, FLAC.
- La música en las carpetas del dispositivo USB debe estar dentro de 5 (incluidos 5) niveles de directorio. De lo contrario, la Barra de Sonido no podrá detectar la música.

5 Actualización del software

TCL puede ofrecer actualizaciones para el firmware del sistema de la barra de sonido en el futuro.

Cuando hay una actualización disponible, puede actualizar la barra de sonido a través de conectar la unidad USB o usando la aplicación TCL HOME para actualizar el firmware en línea.

Actualización en línea

Siga las instrucciones en la imagen a continuación para actualizar el firmware en la aplicación TCL HOME.

Nota

- El mensaje que se muestra puede diferir.
- No salga de la aplicación TCL HOME durante el proceso de actualización.



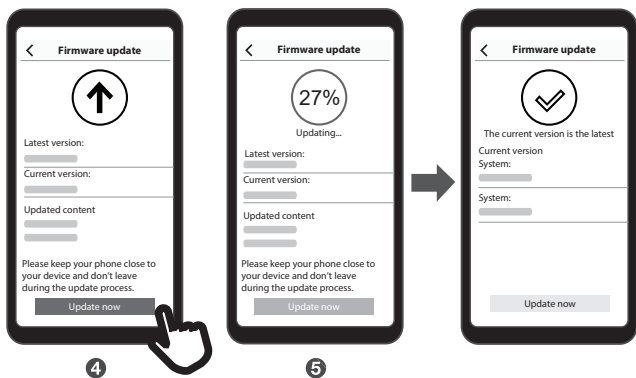

Actualización de USB

Requisitos:

- Barra de sonido TCL
- Computadora conectada a Internet
- Un dispositivo de almacenamiento USB formateado en FAT/FAT32 con al menos 100 MB de espacio libre.

Nota: Elimine todos los archivos y carpetas del dispositivo de almacenamiento USB (después de eso, debería estar vacío).

Procedimiento de Actualización:

- A. Busque y descargue el archivo de actualización más reciente para su barra de sonido TCL en la web de soporte de TCL (www.TCL.com -> Soporte). Es MUY importante utilizar el archivo correcto para su modelo específico.

B. Mueva o copie el archivo descargado a su dispositivo de almacenamiento USB FORMATADO y VACÍO. Una vez completado, el archivo denominado ".UPG" debe ser el ÚNICO archivo ubicado en el dispositivo de almacenamiento USB.

C. Actualice la barra de sonido TCL siguiendo los siguientes pasos:

Paso 1: Desenchufe y vuelva a conectar el cable de alimentación, luego reinicie la barra de sonido.

Paso 2: Cambie la barra de sonido al modo USB y conecte el dispositivo de almacenamiento USB.

Paso 3: El sistema se actualizará automáticamente y podrá comprender el proceso de actualización mediante el LED de la barra de sonido.

Paso 4: La barra de sonido se reiniciará una vez completadas las actualizaciones; todo el proceso de actualización tardará aproximadamente 3 minutos. RETIRE el dispositivo de almacenamiento USB de la barra de sonido una vez completada la actualización.

IMPORTANTE:

1. Durante el proceso de actualización, NO retire el dispositivo de almacenamiento USB, desenchufe el cable de alimentación ni apague la barra de sonido.
2. El LED se volverá rojo si la actualización no se realiza correctamente. Desenchufe el cable de alimentación y el dispositivo USB y luego repita los pasos anteriores para actualizar la barra de sonido nuevamente.

6 Especificaciones

Nombre del producto

2.1 Barra de sonido Dolby Atmos de 2.1 Canales con Subwoofer Inalámbrico

Barra de Sonido

- Fuente de alimentación: CA 100-240V~50/60Hz
- USB: 5V --- 500mA máx.
- Consumo de Energía: 38W
- Consumo de energía en modo de espera (después de mantener presionado el botón de encendido durante 3 segundos): < 0,5W
- Consumo de energía en modo de espera (cuando la barra de sonido no tiene entrada de señal ni salida de audio durante 19 minutos) con la aplicación TCL Home encendida: < 2W
- Impedancia: 8 Ω
- Respuesta de frecuencia: 180Hz-20KHz
- Dimensiones (AnxAlxPr): 810x60x98MM
- Peso: 2,05 KG
- Temperatura de funcionamiento: 0°C - 45°C

Subwoofer Inalámbrico

- Fuente de alimentación: CA 100-240V~50/60Hz
- Consumo de Energía: 50W
- Consumo de energía en modo de espera: < 0,5W
- Consumo de energía en modo de espera (cuando el subwoofer no tiene entrada de señal ni salida de audio durante 2 minutos) con la aplicación T-Home encendida: < 2W
- Impedancia: 4 Ω
- Respuesta de frecuencia: 40Hz-180Hz

- Rango de frecuencia: 2402MHz-2480MHz
- Potencia máxima de transmisión: 7,91 dBm
- Dimensiones (AnxAlxPr): 195x320x195MM
- Peso: 3,06 KG

Bluetooth

- Versión Bluetooth: 5.3, Modo de Bluetooth: compatible con estéreo Bluetooth (Modo de Distribución de Audio Avanzado: A2DP; Modo de Mando a Distancia de Audio y Vídeo: AVRCP)
- Alcance de frecuencia: 2402 MHz – 2480 MHz
- Transmisión de potencia máximo: 9.5dBm

Mando a Distancia

- Distancia/Ángulo: 6m/ 30°
- Tipo de batería: Batería AAA de 1,5V x 2, reemplazables por el usuario.

El producto cumple con los requisitos de diseño ecológico del Reglamento (UE) 2023/826 de la Comisión para el consumo de energía en modo apagado, modo de espera y modo de espera en red de los equipos eléctricos y electrónicos domésticos y de oficina.

1. Información sobre el consumo de energía

- Modo apagado: N/A.
- Modo de espera: $\leq 0,5 \text{ W}$
- Modo de espera en red: $\leq 2,0 \text{ W}$
- Modo de espera en red si todos los puertos con cable están conectados y todos los puertos inalámbricos están activados: $\leq 2,0 \text{ W}$

2. El período tras el cual la función de gestión de energía cambia automáticamente el equipo a:

Modo apagado/de espera	Cuando el sistema está en funcionamiento normal	Cambiado al modo apagado/de espera después de 20 minutos de inactividad
Modo de espera en red	Cuando la conexión de red inalámbrica está activada	Cambiado al modo de espera en red después de 20 minutos de inactividad

3. Si este equipo tiene conexiones a redes inalámbricas:

Cómo activar las conexiones a redes inalámbricas:

- Configure el equipo adecuadamente
- Cambie al modo Bluetooth
- Conéctese con productos que utilizan energía (por ejemplo, teléfonos/tabletas).

Cómo desactivar las conexiones a redes inalámbricas:

- Cambie a otra fuente de entrada.

7 Aviso

Declaración de conformidad

Por la presente, TCL Overseas Marketing Limited declara que el tipo de equipo radioeléctrico Barra de Sonido es conforme con la Directiva 2014/53/UE.

El texto completo de la declaración UE de conformidad está disponible en la dirección Internet siguiente: <http://www.tcl.com>. Vaya a Soporte e ingrese el nombre del modelo.

Disposición de su producto y batería usados



Su producto está diseñado y fabricado con materiales y componentes de alta calidad, que pueden reciclarse y reutilizarse.



Este símbolo en el producto significa que el producto está cubierto por la Directiva Europea 2012/19/EU.



Este símbolo significa que el producto contiene una batería cubierto por la Directiva Europea 2013/56/EU,

que no se puede desechar con los residuos domésticos normales. Infórmese sobre el sistema local de recogida por separado de baterías y productos eléctricos y electrónicos. Siga las normas locales y nunca deseche el producto y las baterías como basura doméstica normal. La eliminación

correcta de productos y baterías usados ayudará a prevenir consecuencias negativas para el medio ambiente y la salud humana.

Eliminación de la batería desechable

Para retirar las pilas desechables, consulte la sección "Instalar/recolocar las baterías del mando a distancia".

Sostenibilidad y protección del medio ambiente

Hemos omitido todos los embalajes innecesarios y nos aseguramos de que sean ecológicos y sostenibles.

Marcas comerciales



Dolby, Dolby Atmos, and the double-D symbol are registered trademarks of Dolby Laboratories Licensing Corporation. Manufactured under license from Dolby Laboratories. Confidential unpublished works. Copyright © 2012-2024 Dolby Laboratories. All rights reserved.



El signo denominativo y los logotipos de Bluetooth® son marcas comerciales registradas, que pertenecen a Bluetooth SIG, Inc. y cualquier uso de dichas marcas por parte de TTE Corporation se realiza a través de la licencia. Otras marcas y nombres comerciales pertenecen a sus respectivos propietarios.



Para patentes DTS, véase <http://xperi.com/dts-patents/>. Fabricado bajo licencia de DTS, Inc. DTS, Digital Surround, Virtual:X y el logotipo DTS son marcas registradas o marcas comerciales de DTS, Inc. en Estados Unidos y otros países.
© 2024 DTS, Inc. Todos los Derechos Reservados.



Los términos HDMI, HDMI High-Definition Multimedia Interface (Interfaz multimedia de alta definición), HDMI Trade Dress (diseño e imagen comercial HDMI) y los logotipos HDMI son marcas comerciales o marcas registradas de HDMI Licensing Administrator, Inc.

8 Preguntas frecuentes

Sin energía

- Asegúrese de que el cable de alimentación de CA y el conector de entrada de CA estén conectados correctamente.
- Asegúrese de que haya conectado la fuente de alimentación.
- Asegúrese de que la Barra de Sonido esté encendida.

Sin sonido

- Asegúrese de que el cable de audio esté conectado a la Barra de Sonido y a su dispositivo.
- Asegúrese de que haya seleccionado la fuente correcta.
- Pulse el botón arriba para aumentar el nivel de volumen.
- Asegúrese de que la Barra de Sonido no esté en el modo de silencio.

Volumen bajo

- Use el Mando a Distancia para ajustar el volumen.

El Mando a Distancia no funciona.

- Asegúrese de que haya seleccionado la fuente correcta.
- Asegúrese de que la distancia del Mando a Distancia y la Barra de Sonido esté dentro del alcance operativo.
- Asegúrese de que la batería esté insertada correctamente y funcione.
- Asegúrese de que el Mando a Distancia esté cerca del sensor de Mando a Distancia de la Barra de Sonido.

Escucho un sonido distorsionado.

- Asegúrese de que todos los cables estén conectados correctamente.



- Asegúrese de que haya seleccionado la fuente correcta.
- Asegúrese de que el televisor esté en el modo de silencio si reproduce audio en el televisor.

No puedo encontrar el nombre de Bluetooth de esta Barra de Sonido en mi dispositivo Bluetooth.

- Asegúrese de que la función Bluetooth esté activada y que el LED parpadee rápidamente. Si el LED está siempre encendido, mantenga presionado el botón Bluetooth en el mando a distancia para que el LED parpadee rápidamente.
- Asegúrese de que la Barra de Sonido se haya emparejado con su dispositivo Bluetooth.

¿Cómo emparejar el subwoofer con la barra de sonido?

El subwoofer se emparejará automáticamente con la Barra de Sonido la primera vez que se utilice. En caso de problema, siga los siguientes pasos para emparejar manualmente:

- Mantenga presionado el botón  en el subwoofer durante 3 segundos hasta que una luz ámbar comience a parpadear sobre el botón de emparejamiento.
- Mantenga presionado el botón  en la barra de sonido durante 10 segundos hasta que un indicador LED amarillo parpadee en la barra de sonido. Después de un rato, un indicador LED verde se encenderá durante 5 segundos.
- El subwoofer ahora está conectado a la barra de sonido.

Soporte de TCL:
Visite www.tcl.com

ESTAMOS DISPONIBLES PARA OFRECERLE AYUDA

En caso de cualquier pregunta, no dude poner en conecta con nosotros



**TENGA CUIDADO AL REMOVER LA
BARRA DE SONIDO**

Copyright © 2024 TCL. Todos los derechos reservados.

Spanish_S55H-EU_UM_V2.3

