

Haier

Vida inspirada

Manual del usuario

MODELOS:

H50S80FUX

H55S80FUX

H65S80FUX

H75S80FUX

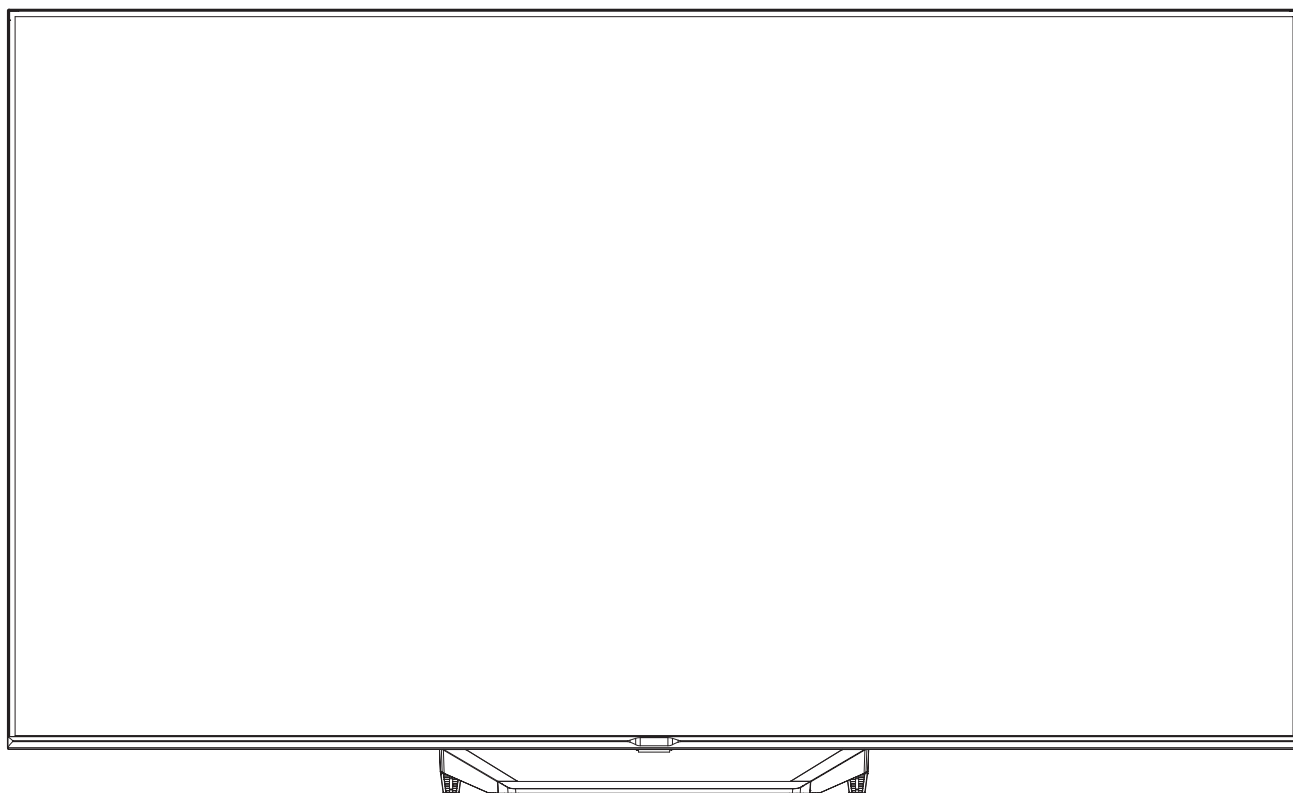

Las ilustraciones de esta guía se proporcionan únicamente a modo de referencia y podrían diferir del aspecto real del producto.

El diseño y las especificaciones del producto pueden variar sin previo aviso.

Televisión LED

INSTRUCCIONES DE SEGURIDAD IMPORTANTES

- 1) Lea estas instrucciones.
- 2) Conserve estas instrucciones.
- 3) Preste atención a todas las advertencias.
- 4) Siga todas las instrucciones.
- 5) No utilice este aparato cerca del agua.
- 6) Límpielo solo con un paño seco.
- 7) No bloquee ninguna abertura de ventilación, instale de acuerdo con las instrucciones.
- 8) No lo instale cerca de fuentes de calor como radiaciones, rejillas de calefacción, estufas u otros aparatos (incluidos amplificadores) que produzcan calor.
- 9) No anule el dispositivo de seguridad del enchufe polarizado. Si el enchufe suministrado no encaja en su toma de corriente, consulte con un electricista para que sustituya la toma obsoleta.
- 10) Proteja el cable de alimentación para que no se pueda pisar ni pellizcar, especialmente en los enchufes, las tomas de corriente y el punto en el que salen del aparato.
- 11) Utilice únicamente los complementos/accesorios especificados por el fabricante.
- 12) Desenchufe este aparato durante las tormentas eléctricas o cuando no lo vaya a utilizar durante largos periodos de tiempo.
- 13) La reparación del producto deberá ser realizada el personal de servicio técnico calificado. Es necesario reparar el aparato cuando haya sufrido algún tipo de daño, como por ejemplo si el cable de alimentación o el enchufe están dañados, si se ha derramado líquido o han caído objetos dentro del aparato, si ha estado expuesto a la lluvia o la humedad, si no funciona con normalidad o si se ha caído.
- 14) Si se utiliza el enchufe de la corriente como dispositivo de desconexión, debe estar fácilmente accesible.
- 15) No debería impedir la ventilación tapando las aberturas de ventilación con , objetos como periódicos, manteles, cortinas, , etc.
- 16) No debería colocar sobre el aparato llamas desprotegidas, como velas encendidas.
- 17) Se debe prestar atención a los aspectos medioambientales de la eliminación de baterías.
- 18) El uso del aparatos en clima moderado.
- 19) El aparato no deberá exponerse a goteos ni salpicaduras y no se colocarán objetos llenos de líquido, como floreros, sobre él.
- 20) Advertencia: Para evitar cualquier lesión causada por la inclinación del producto, asegúrese siempre de que todo el producto se colocó dentro de la superficie de la mesa en horizontal.

El producto real puede variar en apariencia con respecto a la imagen superior



Dolby Audio

Fabricado con licencia de Dolby Laboratories. Dolby, Dolby Audio y el símbolo de la doble D son marcas comerciales de Dolby Laboratories Licensing Corporation.

HDMI™
HIGH-DEFINITION MULTIMEDIA INTERFACE

Los términos HDMI, HDMI High-Definition Multimedia Interface, la imagen comercial de HDMI y los logotipos de HDMI son marcas comerciales o marcas comerciales registradas de HDMI Licensing Administrator, Inc.

Cuando se utilice un enchufe en el cable de alimentación como dispositivo de desconexión, las instrucciones de instalación indicarán que para los equipos enchufables, la toma de corriente deberá ser fácilmente accesible.

	PRECAUCIÓN RIESGO DE DESCARGA ELÉCTRICA ¡NO ABRIR!	
PRECAUCIÓN PARA REDUCIR EL RIESGO DE DESCARGA ELÉCTRICA, NO RETIRE LA CUBIERTA (NI LA PARTE POSTERIOR). NO HAY PIEZAS REPARABLES POR EL USUARIO EN SU INTERIOR. LA REPARACIÓN DEL PRODUCTO DEBE REALIZARLA EL PERSONAL DE SERVICIO CALIFICADO.		



El símbolo indica que en el interior de esta unidad hay tensiones peligrosas que constituyen un riesgo de descarga eléctrica.



El símbolo indica que hay instrucciones importantes de funcionamiento y mantenimiento en la documentación adjunta a esta unidad.

ADVERTENCIA:

Para reducir el riesgo de incendio o descarga eléctrica, no exponga este aparato a la lluvia ni a la humedad.

ADVERTENCIA:

No se deben exponer las pilas a una temperatura excesiva, como la luz directa del sol, fuego o similares. No arroje la batería al fuego o a un horno caliente, ni la aplaste o corte mecánicamente para evitar que la batería se someta a una presión de aire extremadamente baja.



Este símbolo indica que este producto incorpora un doble aislamiento entre la tensión de red peligrosa y las partes accesibles al usuario. Cuando realice el mantenimiento, utilice únicamente piezas de repuesto idénticas.



Esta marca indica que este producto no debe desecharse con otros residuos domésticos.

Para evitar posibles daños al medio ambiente o a la salud humana derivados de la eliminación incontrolada de residuos, recíclelos de forma responsable para promover la reutilización sostenible de los recursos materiales. Para devolver el aparato usado, utilice el sistema de devolución y recogida o póngase en contacto con el minorista donde adquirió el producto. Pueden llevarse este producto para reciclarlo de forma segura para el medio ambiente.

INSTRUCCIONES DE SEGURIDAD IMPORTANTES

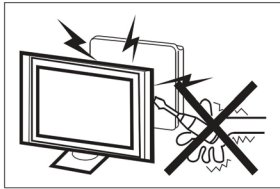

En el funcionamiento de este receptor de televisión se utilizan tensiones elevadas. No retire el respaldo del armario de su aparato. La reparación del producto debe realizarla el personal de servicio calificado.

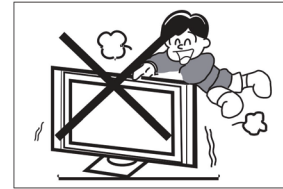

Nunca se ponga de pie, se apoye o empuje bruscamente el televisor o su soporte. Debe prestar especial atención a los niños. Puede sufrir lesiones graves si se cae.

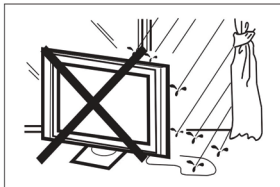

Para evitar incendios o descargas eléctricas, no exponga el receptor de televisión a la lluvia ni a la humedad.

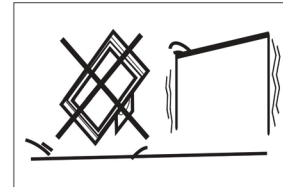

No coloque el televisor sobre un carro, base, estantería o mesa inestable. La caída del televisor puede provocar lesiones graves a una persona y daños al televisor.



No deje caer ni empuje objetos en las ranuras o aberturas del mueble del televisor. No derrame nunca ningún tipo de líquido sobre el receptor de televisión.

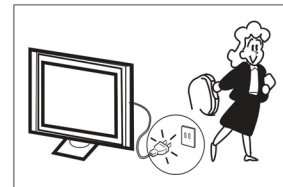

Cuando el receptor de televisión no se utilice durante un periodo de tiempo prolongado, es aconsejable desconectar el cable de alimentación de la toma de CA.

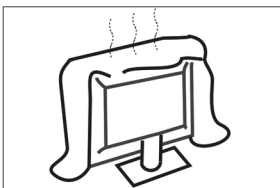

No bloquee los orificios de ventilación de la cubierta trasera. Una ventilación adecuada es esencial para evitar fallos en los componentes eléctricos.

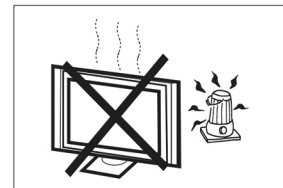

Evite exponer el receptor del televisor a la luz directa del sol ni a otras fuentes de calor. No coloque el receptor de televisión directamente sobre otros productos que desprendan calor, por ejemplo, reproductores de cintas de vídeo y amplificadores de audio. No coloque fuentes de llama desnuda, como velas encendidas, sobre el televisor.



No atrape el cable de alimentación bajo el receptor de televisión.



Si va a limpiar el producto, desenchufe el televisor, utilice un tejido suave sin agua, y nunca productos químicos.

INSTRUCCIONES DE SEGURIDAD IMPORTANTES

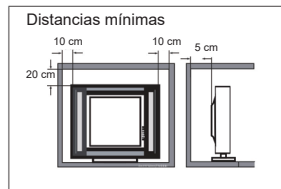

Si el televisor va a instalarse en un compartimento o recinto similar, deberán mantenerse las distancias mínimas. La acumulación de calor puede reducir la vida útil de su televisor y también puede ser peligrosa.

Nota: el uso del aparato en climas moderados.

Precaución:

El televisor podría caer, provocando lesiones graves o la muerte. Muchas lesiones, especialmente en niños, pueden evitarse tomando unas sencillas precauciones tales como:

- Use SIEMPRE muebles, estantes o métodos de montaje recomendados por el fabricante del televisor.
- Utilice SIEMPRE muebles que puedan soportar el televisor de manera segura.
- Asegúrese SIEMPRE de que el televisor no sobresalga por el borde del mueble que lo sostiene.
- Informe SIEMPRE a los niños acerca del peligro de trepar por los muebles para llegar al televisor o a sus controles.
- Organice SIEMPRE los cables conectados al televisor de modo que no se pueda tropezar con ellos, tirar de ellos o agarrarlos.
- No coloque NUNCA un televisor en un lugar inestable.
- No coloque NUNCA el televisor sobre un mueble alto (por ejemplo armarios o estanterías) sin fijar tanto el mueble como el televisor a un soporte apto.
- No coloque NUNCA el televisor sobre un tejido u otros materiales que puedan encontrarse entre el televisor y el mueble que lo soporta.
- NUNCA coloque cosas que puedan tentar a los niños a trepar, como juguetes y mandos a distancia, encima del televisor o del mueble en el que esté colocado el televisor.

Si va a conservar y reubicar el televisor existente, se tendrán en consideración las mismas consideraciones anteriores.

PREPARACIÓN

IMPORTANTE: No ejerza presión sobre la zona de visualización de la pantalla, ya que podría comprometer su integridad. La garantía del fabricante no cubre el abuso por parte del usuario ni las instalaciones inadecuadas.

FIJAR EL SOPORTE

IMPORTANTE: El soporte del televisor debe montarse antes de utilizarlo.

1. Coloque el televisor boca abajo sobre una superficie blanda y plana (manta, espuma, paño, etc.) para evitar que se dañe.
2. Fije el soporte a la parte inferior del televisor con los 4 tornillos.

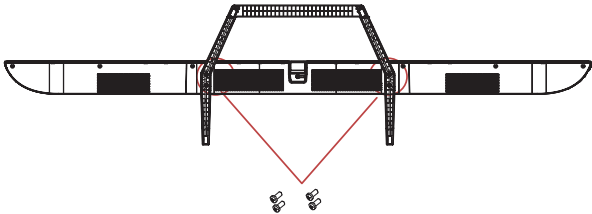

NOTA

La apariencia del producto deberá ser en especie.

PREPARACIÓN DEL TELEVISOR LED PARA EL MONTAJE EN PARED

Le sugerimos que mantenga el televisor a una distancia mínima de 60 mm (2,36 pulgadas) de la pared para evitar interferencias con los cables. Antes de montar su televisor en la pared, debe retirar el soporte.

Por su seguridad, utilícelo solo con un soporte de pared homologado por UL con un peso mínimo del televisor sin soporte.

Para fijar un soporte de pared a su televisor:

1. Retire los tornillos que sujetan el televisor al soporte.
2. Quitar el pedestal del TV.
3. Fije el soporte de pared a la parte posterior de su televisor con cuatro tornillos. Siga las instrucciones del manual del usuario que acompaña al soporte mural para instalarlo.

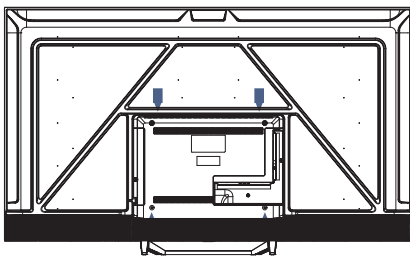

NOTA

Los soportes de pared no están incluidos.

4. Fije los tornillos de montaje mural (M6 x 12 mm/4 ud.) en la parte trasera del televisor LED, con un par de apriete de 12 kgf.cm.

ENCENDER EL TV

1. Instale el televisor y coloque el televisor sobre una superficie sólida.

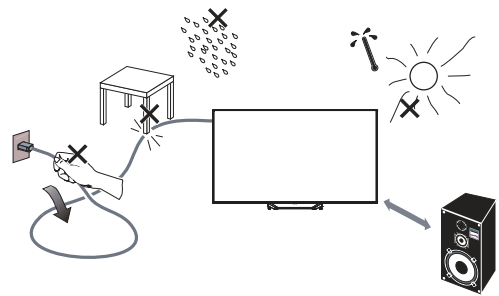

NOTA

- Asegúrese de colocar el televisor en una posición que permita la libre circulación del aire. No cubra las aberturas de ventilación de la cubierta trasera.
 - Para evitar situaciones no segura, no debería colocar sobre el aparato llamas desprotegidas, como velas encendidas.
 - Evite el calor, la luz solar directa y la exposición a la lluvia o al agua. El equipo no deberá estar expuesto a goteos ni salpicaduras.
2. Conecte el cable de antena o de televisión por cable a la toma de antena **ANT IN** de la parte posterior del televisor.

3. Mando a distancia:

Retire la tapa del compartimento de las pilas. Inserte 2 pilas (tipo AAA 1,5 V).

PRECAUCIÓN: Existe riesgo de incendio y explosión si las pilas se reemplazan por otras de un tipo incorrecto.

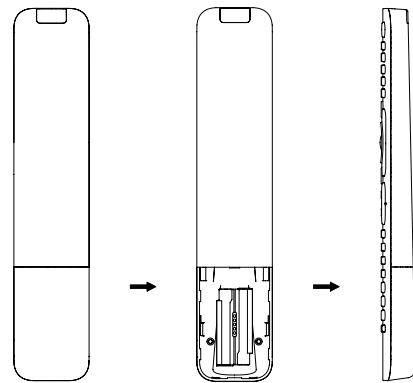

4. Alimentación:

Enchufe el cable a una toma de corriente que funcione.

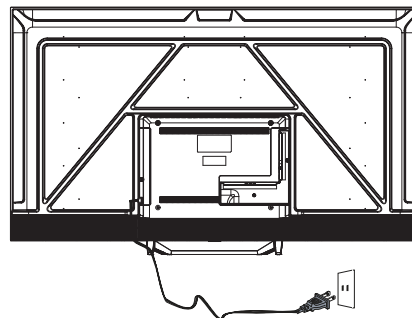

5. Encender o apagar el televisor:

Pulse en el mando a distancia o el botón **POWER** (Encendido) en el panel de control lateral del televisor.

CONEXIÓN PERIFÉRICA Y CONTROLES

CONTROL DE BOTONES

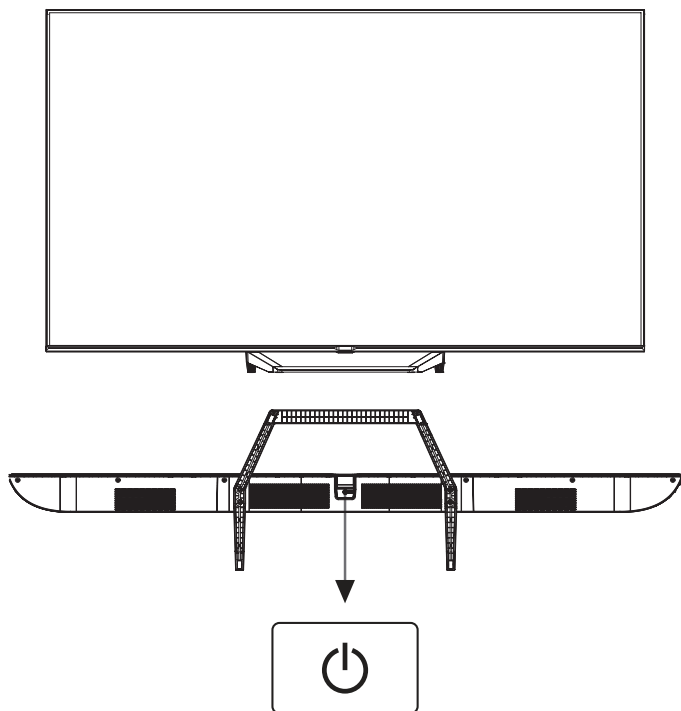

ACCESORIOS

- 1 mando a distancia
- 1 manual del usuario
- 4 tornillos
- 1 guía de inicio rápido
- 1 tarjeta de garantía

En modo de espera, pulse el botón para encender el TV.
En modo encendido, pulse el botón para apagar el TV.

CONEXIÓN PERIFÉRICA



Todos los terminales son (de izquierda a derecha):
LAN, ÓPTICA, VÍDEO, IZQ, DER, HDMI4, HDMI3, HDMI2



Todos los terminales son (de izquierda a derecha):
HDMI1 (eARC/ARC), SATÉLITE, ANT/CABLE, USB, AURICULAR
INTERFAZ COMÚN (CI).

ESTABLECER LAS CONEXIONES

EQUIPOS AV

Este televisor proporciona un grupo de AV para una cómoda conexión a VCR, DVD u otros equipos de vídeo. Consulte también el manual de instrucciones del equipo que vaya a conectar. Puede utilizar los terminales de entrada de la parte trasera del televisor como se indica a continuación.

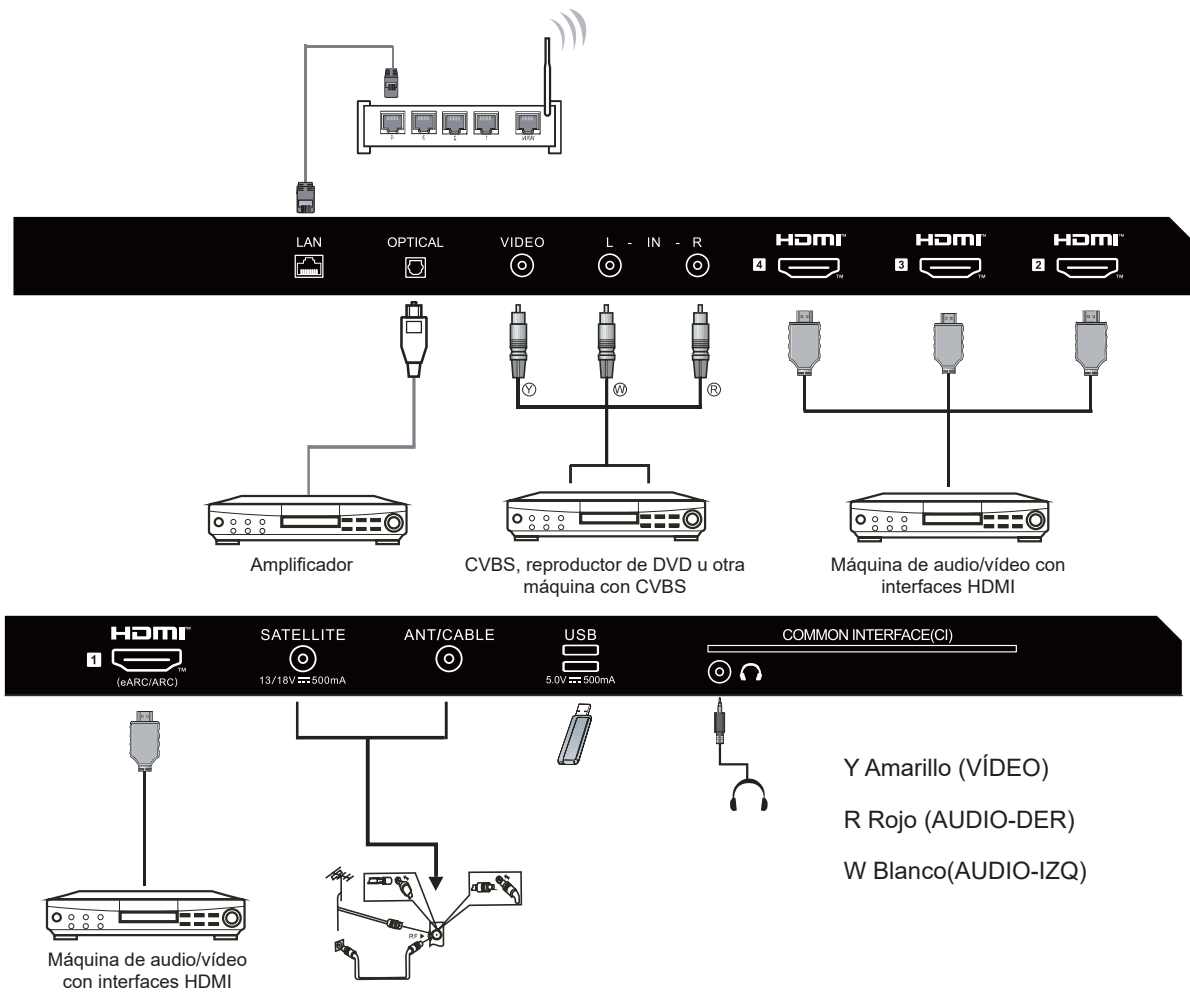

Puede conectarse a los siguientes aparatos: Grabadora, reproductor multidisco, DVD, videocámara, videojuegos o sistema estéreo, etc....

Nota:

A veces no será compatible en diferentes dispositivos porque el dispositivo suministra una señal no estándar.

INSTRUCCIONES DE USO

USAR EL MANDO A DISTANCIA

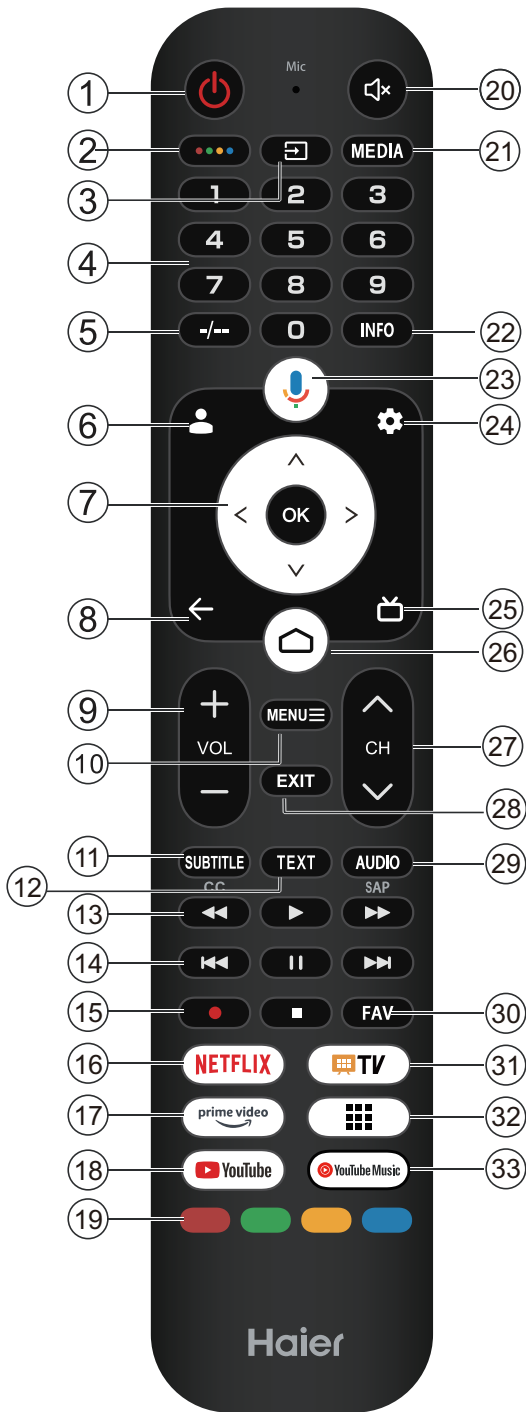

#	Elemento	Descripción
1	Encendido	Pulse para encender o apagar el televisor. Cuando el televisor está apagado, la corriente sigue fluyendo a través de él. Para desconectar completamente la alimentación, desenchufe el cable de alimentación
2		Pulse para abrir el TABLERO MÁGICO.
3		Pulse para abrir la lista de fuentes de entrada.
4	0-9	Pulse para seleccionar el número.
5	-/--	Pulse para introducir "/" en el cuadro de entrada. (No funciona en algunos modelos).
6		Pulse para ir a Accounts & Sign-in (Cuentas e Iniciar sesión) en Google TV (cuando se configura el TV básico, esta tecla no tiene efecto).
7		Pulse para desplazarse por el menú en pantalla.
8		Volver al menú anterior.
9	VOL+/VOL-	Pulse VOL+ o VOL- para ajustar el nivel de volumen.
10	MENU	Pulse para abrir o cerrar el menú en pantalla.
11	SUBTITLE	Para seleccionar un idioma de subtítulos disponible para un programa de TV digital seleccionado.
12	TEXT	Pulse para mostrar el texto.
13		Pulse para rebobinar, reproducir o avanzar rápido.
14		Va al capítulo anterior, siguiente o pausa.
15		Para iniciar la grabación o finalizar el programa en curso.
16	NETFLIX	Pulse para abrir NETFLIX.
17	prime video	Pulse para abrir la página de inicio de PRIME VIDEO
18	YouTube	Pulse para abrir YouTube.
19	Botones de color	Realizan múltiples operaciones correspondientes a la guía que aparece en la pantalla del menú
20		Para desactivar o activar el sonido.
21	MEDIA	Pulse para abrir el reproductor multimedia.
22	INFO	Para mostrar información sobre el programa.
23		Pulse para abrir el Asistente de Google o iniciar la búsqueda por voz.
24		Pulse para abrir el menú de ajustes.
25		Pulse para visualizar la guía electrónica de programas en el modo TV.
26		Pulse para abrir la página de inicio.
27		Pulse para cambiar de canal.
28	EXIT	Sale del sistema de menú.
29	AUDIO	Púlselo para cambiar de pista de audio.
30	FAV	Activa o desactiva los canales favoritos.
31		Pulse para abrir la TV en directo.
32		Pulse para abrir las aplicaciones.
33		Pulse para abrir YouTube Music.

INSTRUCCIONES DE FUNCIONAMIENTO

CONFIGURACIÓN INICIA

La primera vez que encienda el televisor, el asistente de configuración le guiará a través de la configuración básica. Acepte la sugerencia de texto para la primera configuración.

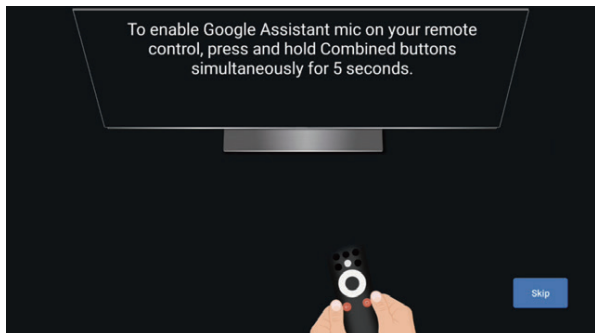

Esta función se utiliza para el código de emparejamiento del mando a distancia. Una vez introducido el código correcto, podrá utilizar el mando a distancia Bluetooth para controlar el televisor.

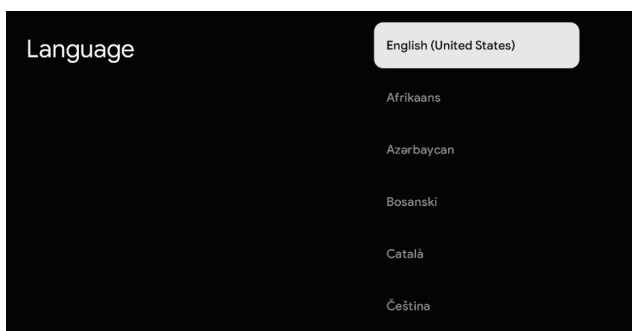

Presione ▲/▼ para seleccionar el idioma del sistema y presione **ACEPTAR** para confirmarlo.

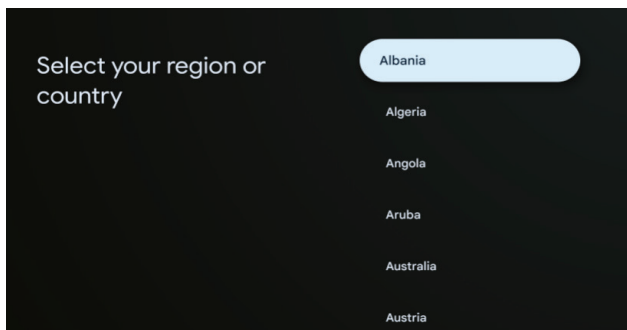

Presione ▲/▼ para seleccionar la región o el país del dispositivo y presione **ACEPTAR** para confirmarlo. Complete la configuración de inicialización del televisor de acuerdo con las instrucciones de la guía.

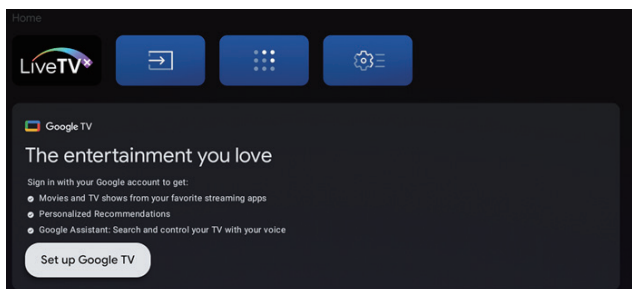

Nota: La imagen es solo de referencia.

- Una vez en la interfaz de usuario, puedes cambiar de la configuración básica de TV a la de Google TV.

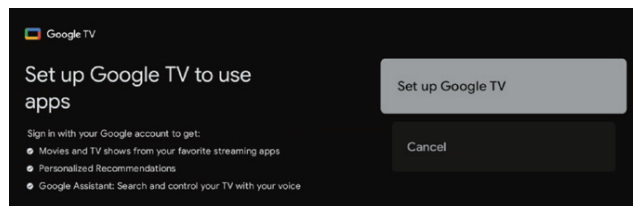

Presione ▲/▼ para seleccionar "Configurar Google TV" en el dispositivo y presione **ACEPTAR** para completar la configuración.

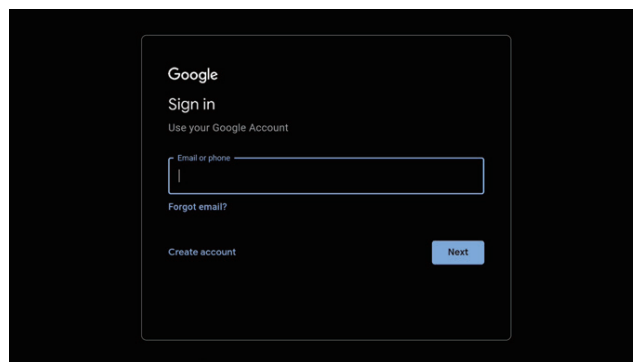

Use la información de inicio de sesión de la cuenta de Google. Siga la Guía de Google.

Manual electrónico

El manual electrónico está integrado en el televisor y se puede ver en la pantalla. Para obtener más información sobre las funciones del televisor, acceda al manual electrónico.

El manual electrónico puede estar disponible según la región o el modelo.

1. Presione el botón **INICIO** para acceder a la página de inicio.
2. En "Aplicaciones", presione los botones **ARRIBA/ABAJO/IZQUIERDA/DERECHA** y **ACEPTAR** para seleccionar "Manual electrónico" y entrar en él.

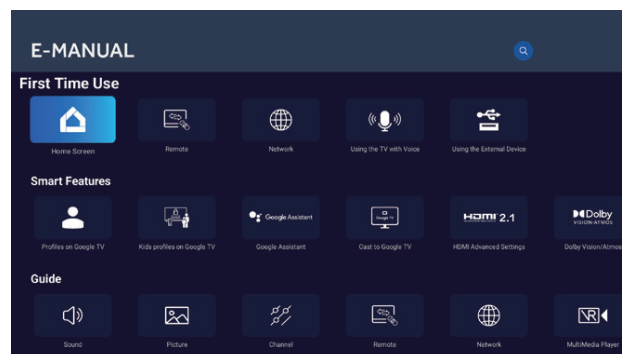

Nota: La imagen es solo de referencia.