

Optimo 33L

FR

NL

DE

EN

ES

IT

PT

RU

KK

UK

AR



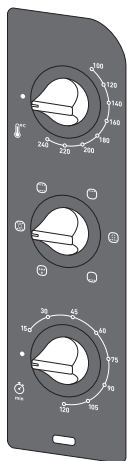
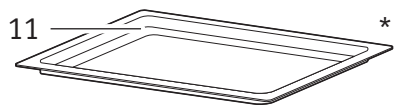
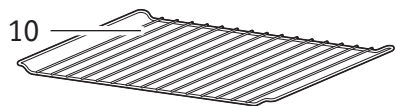
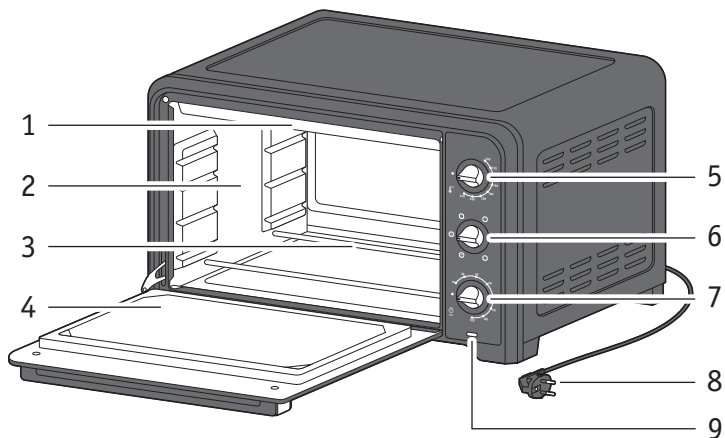

DESCRIPTION

- | | | | |
|---|-------------------------------|----|--------------------------|
| 1 | Résistance supérieure | 7 | Bouton de minuterie |
| 2 | Parois aluminium | 8 | Cordon d'alimentation |
| 3 | Résistance inférieure | 9 | Voyant de fonctionnement |
| 4 | Porte double parois | 10 | Grille réversible |
| 5 | Bouton de réglage température | 11 | Plat lèche-frite* |
| 6 | Bouton des fonctions | | |

BESCHRIJVING

- | | | | |
|---|-----------------------------|----|-------------------------|
| 1 | Bovenste verwarmingselement | 7 | Timerknop |
| 2 | Aluminium wanden | 8 | Snoer |
| 3 | Onderste verwarmingselement | 9 | Aan/uit-controlelampje |
| 4 | Dubbelwandige deur | 10 | Omkeerbaar grillrooster |
| 5 | Regelbare thermostaatknop | 11 | Ovenschaal* |
| 6 | Functieknop | | |

BESCHREIBUNG

- | | | | |
|---|---------------------|----|-------------------------|
| 1 | Oberes Heizelement | 7 | Timer-Knopf |
| 2 | Aluminiumwände | 8 | Netzkabel |
| 3 | Unteres Heizelement | 9 | Betriebskontrollleuchte |
| 4 | Doppelwandige Tür | 10 | Umkehrbarer Grillrost |
| 5 | Temperaturregler | 11 | Backblech* |
| 6 | Funktionsknopf | | |

DESCRIPTION

- | | | | |
|---|----------------------------|----|-----------------------|
| 1 | Top heating element | 7 | Timer button |
| 2 | Aluminium walls | 8 | Power cord |
| 3 | Bottom heating element | 9 | Power indicator light |
| 4 | Double-wall door | 10 | Reversible grill rack |
| 5 | Temperature control button | 11 | Food tray* |
| 6 | Functions button | | |

* selon modèle - afhankelijk van het model - je nach Modell - depending on the model - según el modelo - in base al modelo -
consoante o modelo - В зависимости от модели - үлгіге байланысты - залежно від моделі - حسب الطراز

* selon modèle - afhankelijk van het model - je nach Modell - depending on the model - según el modelo - in base al modelo -
consoante o modelo - В зависимости от модели - үлгіге байланысты - залежно від моделі - حسب الطراز

DESCRIPCIÓN

- 1 Resistencia superior
- 2 Paredes aluminio
- 3 Resistencia inferior
- 4 Puerta de doble cristal
- 5 Botón de ajuste de temperatura
- 6 Botón de funciones
- 7 Botón de temporizador
- 8 Cable de alimentación
- 9 Indicador de funcionamiento
- 10 Parrilla de grill reversible
- 11 Bandeja de comida*

DESCRIZIONE

- 1 Elemento riscaldante superiore
- 2 Pareti in alluminio
- 3 Elemento riscaldante inferiore
- 4 Porta a doppia parete
- 5 Pulsante di regolazione della temperatura
- 6 Pulsante funzioni
- 7 Pulsante timer
- 8 Cavo di alimentazione
- 9 Spia di alimentazione
- 10 Griglia di cottura reversibile
- 11 Vassoio degli alimenti*

DESCRIÇÃO

- 1 Resistência superior
- 2 Paredes alumínio
- 3 Resistência inferior
- 4 Porta de parede dupla
- 5 Botão deregulação da temperatura
- 6 Botão das funções
- 7 Botão temporizador
- 8 Cabo de alimentação
- 9 Luz piloto de funcionamento
- 10 Grelha reversível
- 11 Tabuleiro*

ОПИСАНИЕ

- 1 Верхний нагревательный элемент
- 2 Алюминиевые стенки
- 3 Нижний нагревательный элемент
- 4 Двухслойная дверца
- 5 Кнопка контроля температуры
- 6 Кнопка выбора функций
- 7 Кнопка таймера
- 8 Кабель питания
- 9 Индикатор питания
- 10 Двухсторонняя решетка для гриля
- 11 Противень*

СИПАТТАМА

- 1 Жоғарғы қыздыру элементі
- 2 Алюминий қабырғалар
- 3 Төменгі қыздыру элементі
- 4 Қос қабырғалы есік
- 5 Температураны басқару түймесі
- 6 Функциялар түймесі
- 7 Таймер түймесі
- 8 Қуат сымы
- 9 Қуат индикаторының шамы
- 10 Аударуға болатын гриль сәресі
- 11 Тамақ науасы*

ОПИС

- 1 Верхній нагрівальний елемент
- 2 Алюмінієві стінки
- 3 Нижній нагрівальний елемент
- 4 Дверцята з подвійними стінками
- 5 Кнопка регулювання температури
- 6 Кнопка вибору функцій
- 7 Кнопка таймера
- 8 Шнур живлення
- 9 Світловий індикатор живлення
- 10 Двостороння решітка для гриля
- 11 Піднос*

الوصف

- 1 عنصر التسخين العلوي
- 2 الجوانب المصنوعة من الألمنيوم
- 3 عنصر التسخين السفلي
- 4 باب ذو طبقة مزدوجة
- 5 زر التحكم بالحرارة
- 6 زر الوظائف
- 7 زر المؤقت
- 8 ملك الطاقة
- 9 ضوء مؤشر التشغيل
- 10 رف الشوي ذو وجهين
- 11 صينية الطعام*

* selon modèle - afhankelijk van het model - je nach Modell - depending on the model - según el modelo - in base al modello - consoante o modelo - В зависимости от модели - үлгіге байланысты - залежно від моделі - حسب الطراز -

* selon modèle - afhankelijk van het model - je nach Modell - depending on the model - según el modelo - in base al modello - consoante o modelo - В зависимости от модели - үлгіге байланысты - залежно від моделі - حسب الطراز -

1

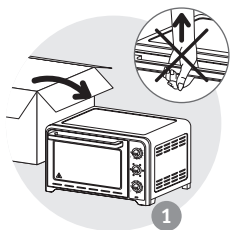

1

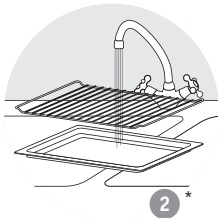

2*

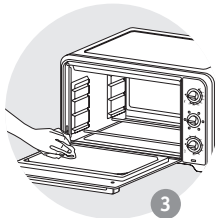

3

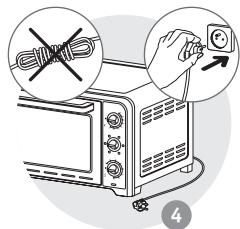

4

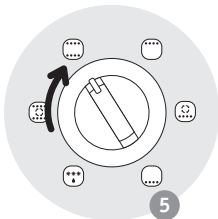

5

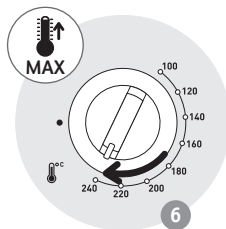

6

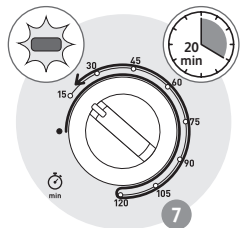

7

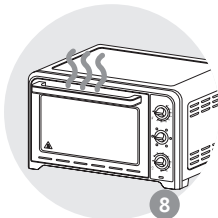

8

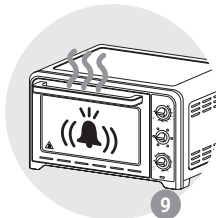

9

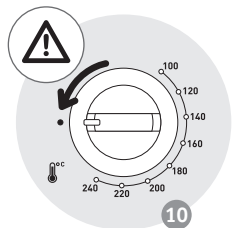

10

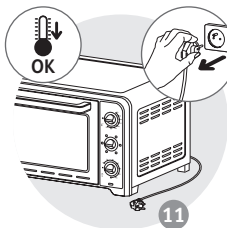

11

* selon modèle
afhankelijk van het model
je nach Modell
depending on the model
según el modelo
in base al modelo
consoante o modelo
В зависимости от модели
үлгіге байланысты
залежно від моделі
حسب الطراز

2

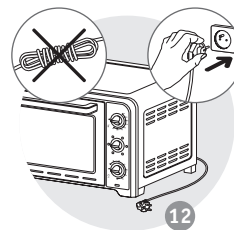

12

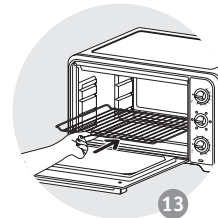

13

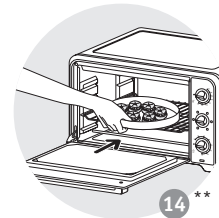

14**

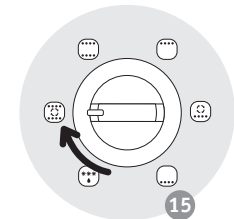

15

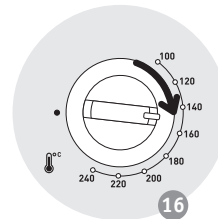

16

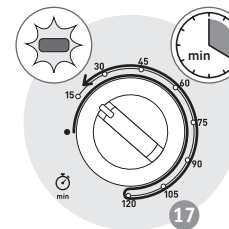

17

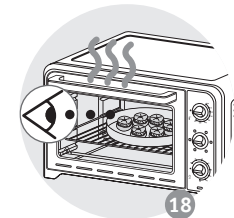

18

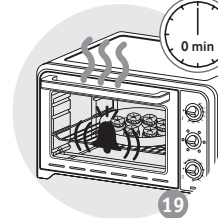

19

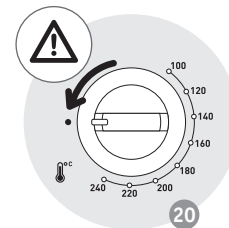

20

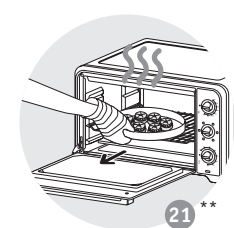

21**

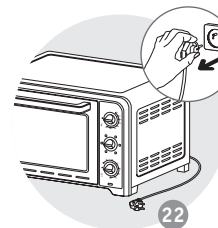

22

** Plat non fourni avec l'appareil
Schaal niet bij het apparaat inbegrepen
Platte nicht im Lieferumfang inbegriffen
The dish is not supplied with the appliance
El plato no es suministrado con el aparato
Piatto non fornito con l'apparecchio
Travessa não fornecida com o aparelho
Блюдо не входит в комплект
Құрылғымен бірге тәрелке
қамтамасыз етілмейді
Блюдо не входит в комплект
поставки приладу
لا يتم توفير الطبق مع الجهاز

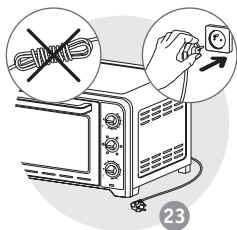

23

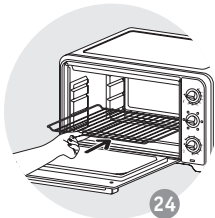

24

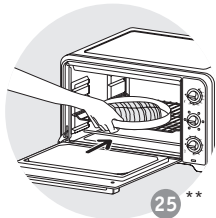

25**

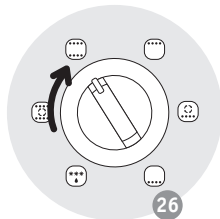

26

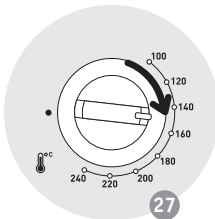

27

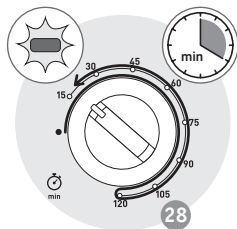

28

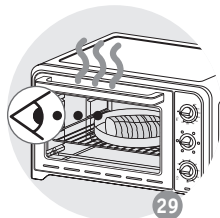

29

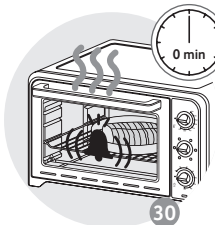

30

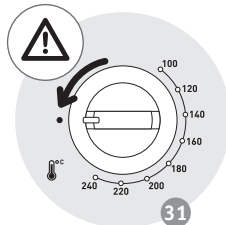

31

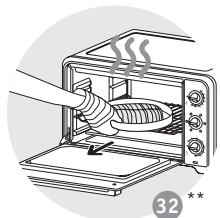

32**

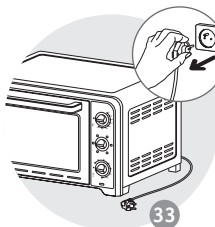

33

** Plat non fourni avec l'appareil
 Schaaf niet bij het apparaat inbegrepen
 Platte nicht im Lieferumfang inbegriffen
 The dish is not supplied with the appliance
 El plato no es suministrado con el aparato
 Piatto non fornito con l'apparecchio
 Travessa não fornecida com o aparelho
 Блюдо не входит в комплект
 Құрылғымен бірге тәрелке қамтамасыз етілмейді
 Блюдо не входит в комплект поставки приладу
 لا يتم توفير الطبق مع الجهاز

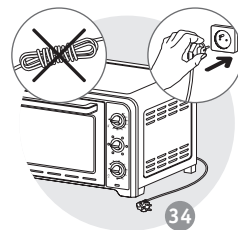

34

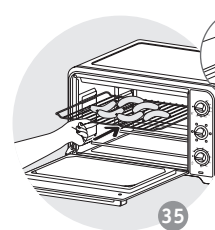

35

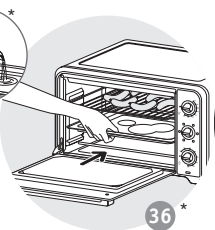

36*

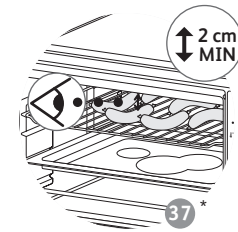

37*

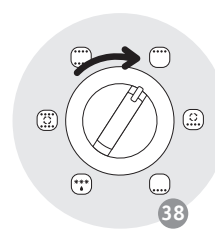

38

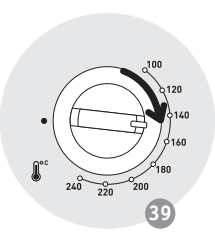

39

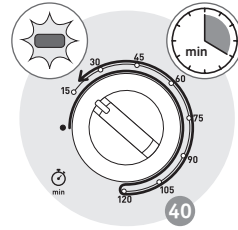

40

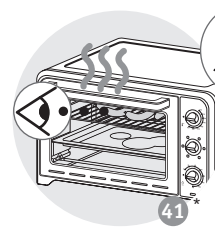

41*

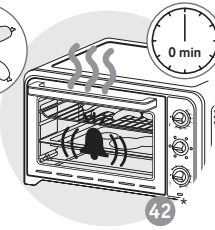

42*

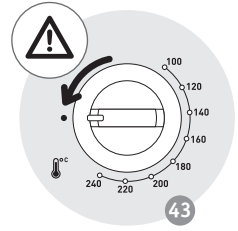

43

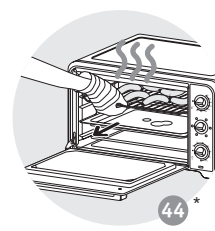

44*

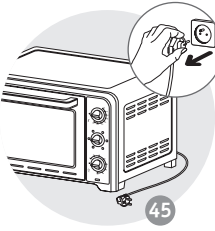

45

* selon modèle - afhankelijk van het model - je nach Modell - depending on the model - según el modelo - in base al modello - حسب الطراز - В зависимости от модели - үлгіге байланысты - залежно від моделі -

5

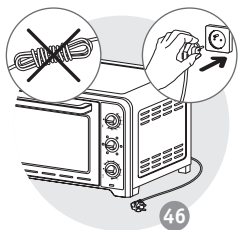

46

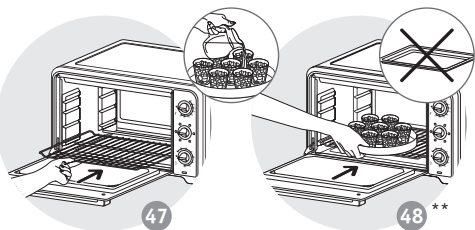

47

48**

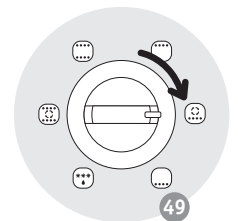

49

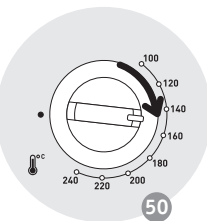

50

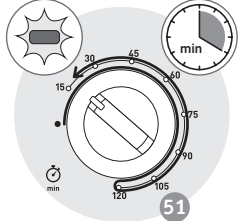

51

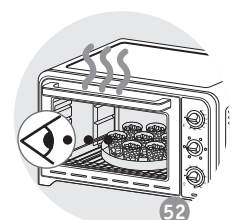

52

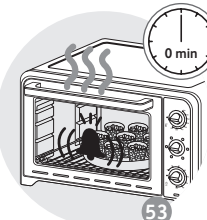

53

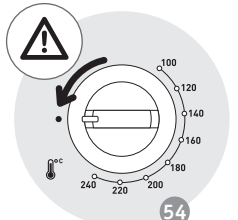

54

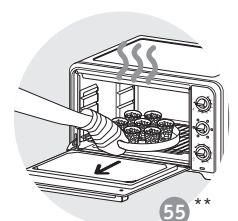

55**

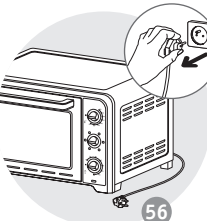

56

** Plat non fourni avec l'appareil
 Schaaf niet bij het apparaat inbegrepen
 Platte nicht im Lieferumfang inbegriffen
 The dish is not supplied with the appliance
 El plato no es suministrado con el aparato
 Piatto non fornito con l'apparecchio
 Traversa não fornecida com o aparelho
 Блюдо не входит в комплект
 Құрылғымен бірге тәрелке
 қамтамасыз етілмейді
 Блюдо не входит в комплект
 поставки приладу
 لا يتم توفير الطبق مع الجهاز

6

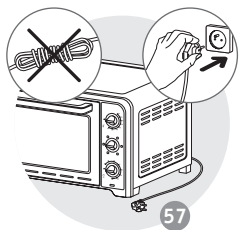

57

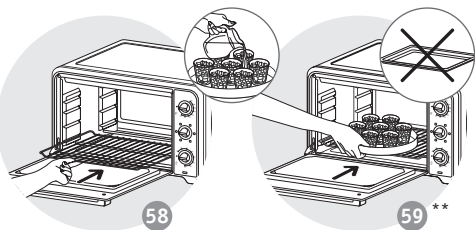

58

59**

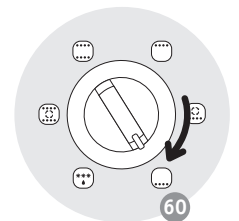

60

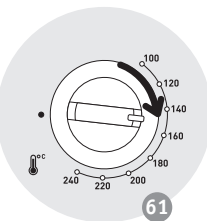

61

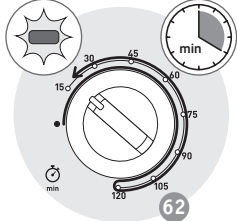

62

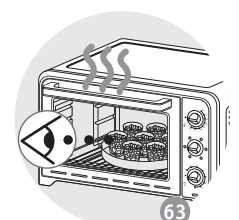

63

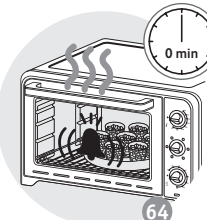

64

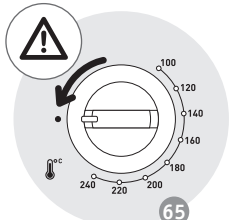

65

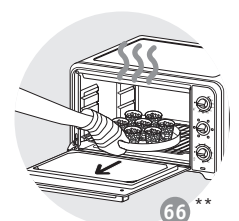

66**

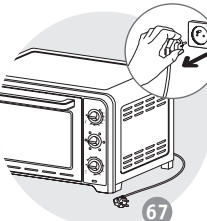

67

** Plat non fourni avec l'appareil
 Schaaf niet bij het apparaat inbegrepen
 Platte nicht im Lieferumfang inbegriffen
 The dish is not supplied with the appliance
 El plato no es suministrado con el aparato
 Piatto non fornito con l'apparecchio
 Traversa não fornecida com o aparelho
 Блюдо не входит в комплект
 Құрылғымен бірге тәрелке
 қамтамасыз етілмейді
 Блюдо не входит в комплект
 поставки приладу
 لا يتم توفير الطبق مع الجهاز

7

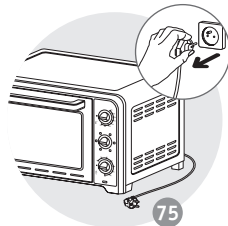
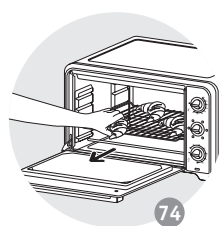
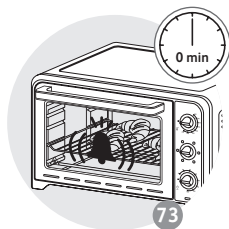
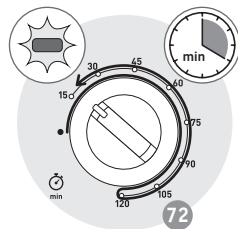
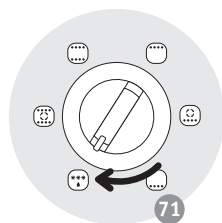
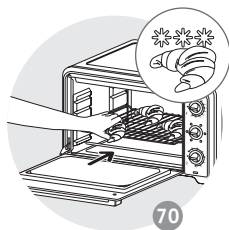
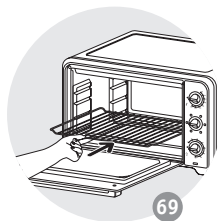
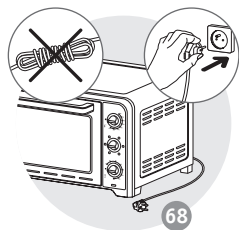

8

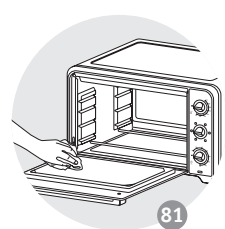
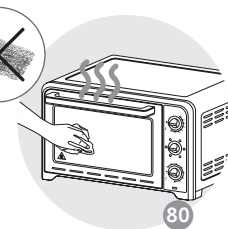
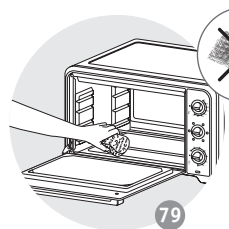
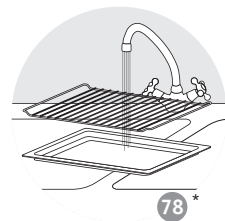
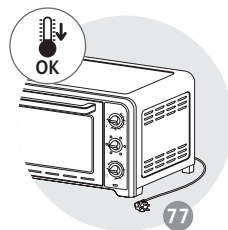
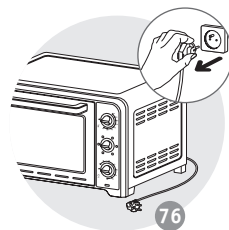

* selon modèle - afhankelijk van het model - je nach Modell - depending on the model - según el modelo - in base al modelo -
 consoante o modelo - В зависимости от модели - улігіе байланьсты - залежно від моделі - حسب الطراز



						min
	x4			10mins	240	18
	870g			10mins	230	56
	750g			10mins	240	40
	500g			-	240	57
	1000g			-	240	78
	x4			-	240	22 ↕ 8
	x8			-	240	15 ↕ 8
	350g			10mins	210	15
				10mins	240	40
	350g			10mins	240	15
				-	240	26
				10mins	200	42
				10mins	200	22
				10mins	200	35
	x6			10mins	150	10
	x6			10mins	200	18
				10mins	230	55
				10mins	240	25

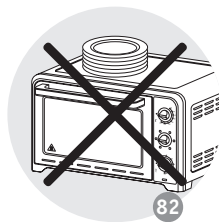

82

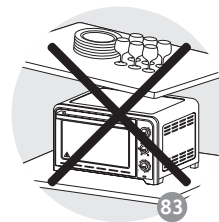

83

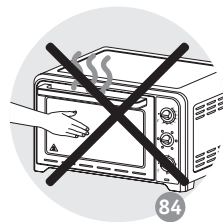

84

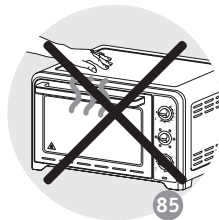

85

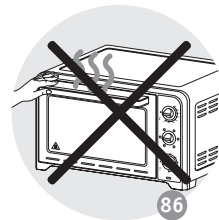

86

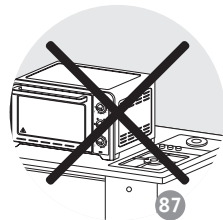

87

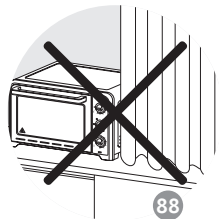

88

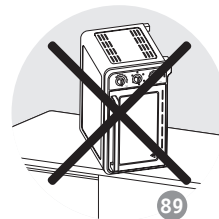

89

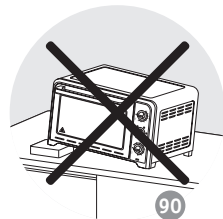

90



91

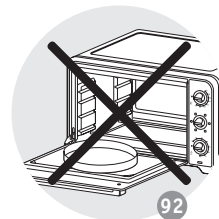

92

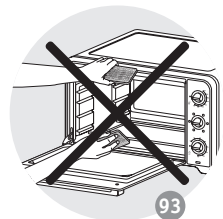

93

FR CONSIGNES DE SÉCURITÉ
NL VEILIGHEIDSINSTRUCTIES
DE SICHERHEITSHINWEISE
EN SAFETY INSTRUCTIONS
ES CONSIGNAS DE SEGURIDAD
IT ISTRUZIONI DI SICUREZZA
PT INSTRUÇÕES DE SEGURANÇA
RU ИНСТРУКЦИИ ПО ТЕХНИКЕ БЕЗОПАСНОСТИ
KK ҚАУІПСІЗДІК ЖӨНІНДЕГІ НҰСҚАУЛАР
UK ІНСТРУКЦІЇ З ТЕХНІКИ БЕЗПЕКИ

Français

PRÉCAUTIONS IMPORTANTES :

- Prenez le temps de lire toutes les instructions.
- Cet appareil n'est pas destiné à être mis en fonctionnement au moyen d'une minuterie extérieure ou par un système de commande à distance séparé.
- Cet appareil n'est pas prévu pour être utilisé par des personnes (y compris les enfants) dont les capacités physiques, sensorielles ou mentales sont réduites, ou des personnes dénuées d'expérience ou de connaissance, sauf si elles ont pu bénéficier, par l'intermédiaire d'une personne responsable de leur sécurité, d'une surveillance ou d'instructions préalables concernant l'utilisation de l'appareil.
- Il convient de surveiller les enfants pour s'assurer qu'ils ne jouent pas avec l'appareil.
- Cet appareil peut être utilisé par des enfants âgés de 8 ans et plus et les personnes manquant d'expérience et de connaissances ou dont les capacités physiques, sensorielles ou mentales sont réduites, si elles ont été formées et encadrées quant à l'utilisation de l'appareil d'une manière sûre et connaissent les risques encourus. Les enfants ne doivent pas jouer avec l'appareil. Le nettoyage et l'entretien

par l'utilisateur ne doit pas être fait par des enfants à moins qu'ils ne soient âgés de 8 et plus et supervisés.

- Tenir l'appareil et son cordon hors de la portée des enfants de moins de 8 ans.
- Votre appareil a été conçu pour un usage domestique seulement. Il n'a pas été conçu pour être utilisé dans les cas suivants qui ne sont pas couverts par la garantie :
 - Dans des coins de cuisines réservés au personnel dans des magasins, bureaux et autres environnements professionnels,
 - Dans des fermes,
 - Par les clients des hôtels, motels et autres environnements à caractère résidentiel,
 - Dans des environnements de type chambres d'hôtes.
- Si le câble d'alimentation est endommagé, il doit être remplacé par le fabricant, son service après vente ou des personnes de qualification similaire afin d'éviter un danger.
- Lors de l'utilisation la face arrière de l'appareil doit être placée contre un mur.
- Le symbole  signifie : Attention, surface chaude

- Nettoyage de l'appareil : la grille (et/ou autres pièces amovibles) peuvent être nettoyées avec une éponge humide et du liquide vaisselle. Nettoyer l'intérieur et l'extérieur de l'appareil avec une éponge humide ou un chiffon.
- N'utilisez pas l'appareil si :
 - celui-ci a un câble défectueux ou endommagé,
 - l'appareil est tombé et présente des détériorations visibles ou des anomalies de fonctionnement.Dans chacun de ces cas, l'appareil doit être envoyé au centre de service après-vente agréé le plus proche afin d'éviter tout danger.
- Débranchez l'appareil quand vous voulez effectuer un grand nettoyage sur l'appareil en cas d'orage.
- N'enlevez pas les boutons de commande du tableau de bord lors de son nettoyage.
- Pour votre sécurité, ne démontez jamais l'appareil par vous même ; faites appel à un Centre Service Agréé.

- L'appareil peut être utilisé jusqu'à une altitude de 4000 mètres.
- Cet appareil électrique fonctionne avec des températures élevées qui pourraient occasionner des brûlures. Ne pas toucher les parties métalliques ni la vitre de votre four.



- Pour votre sécurité, cet appareil est conforme aux normes et réglementations applicables (Directives Basse Tension, Compatibilité Electromagnétique, Matériaux en contact des aliments, Environnement...).
- Compte-tenu de la diversité des normes en vigueur, si cet appareil est utilisé dans un pays différent de celui où il a été acheté, faites-le vérifier par une station service agréée.
- Ne déplacez pas l'appareil pendant son utilisation.
- Cet appareil n'est pas prévu pour être encastré. Placez votre four sur un plan de travail stable ou sur un meuble de cuisine qui supporte une température d'au moins 90°C.
- Laissez une libre circulation de l'air tout autour de votre appareil.
- Nous vous conseillons de faire fonctionner la première fois votre four à vide (sans grille).
- Prévoyez une distance de 2 cm au minimum entre les aliments et la résistance supérieure. Il est normal qu'un léger dégagement de fumée ou odeurs de neuf se dégagent lorsque vous utilisez votre appareil pour la première fois, ce phénomène tout à fait normal disparaîtra rapidement.
- Vérifiez que la tension du réseau correspond bien à celle indiquée sur l'appareil (courant alternatif seulement).
- Assurez-vous que l'installation électrique est suffisante pour alimenter un appareil de cette puissance.
- Branchez toujours l'appareil sur une prise reliée à la terre (16A).
- Ne laissez pas le câble pendre ou toucher les parties chaudes du four.
- Ne débranchez pas l'appareil en tirant sur le câble.
- N'utilisez qu'une rallonge en bon état, avec une prise reliée à la terre, et avec un fil conducteur de section au moins égale au fil fourni avec le produit.
- Débranchez l'appareil lorsqu'il ne sert pas.
- Afin d'éviter les chocs électriques, ne plongez pas le fil électrique, la prise de courant ou l'appareil dans l'eau ou un autre liquide.
- Ne placez pas l'appareil à proximité d'une source de chaleur ou à proximité d'éléments électriques. Ne le mettez pas sur d'autres appareils.
- Utilisez les poignées et boutons. Utilisez des gants, si nécessaire.
- Manipulez avec précaution la porte de votre four : tout choc brutal ou contraintes thermiques excessives peuvent générer la casse des vitres. Celles-ci sont en verre trempé afin d'éviter tout risque de projection et, donc tout danger pour l'utilisateur.

- Ne déposez jamais de plats sur la vitre de votre four lorsqu'elle est ouverte.
- S'il arrivait que certaines parties du produit s'enflamment, ne tentez jamais de les éteindre avec de l'eau. Débranchez l'appareil et n'ouvrez pas la porte. Étouffez les flammes avec un linge humide.
- Ne rangez pas de produits inflammables à proximité ou sous le meuble où est placé l'appareil.
- Ne faites pas fonctionner l'appareil sous un meuble mural, une étagère, ou à proximité de matériaux inflammables tels que stores, rideaux, tentures...
- N'utilisez pas l'appareil comme source de chaleur.
- Ne placez jamais de papier, carton ou plastique dans l'appareil et ne posez rien dessus (ustensiles, grille, objets, plats chauds en fin de cuisson...).
- Ne mettez pas de feuille d'aluminium sous l'appareil pour protéger le plan de travail, ni entre les éléments chauffants, ni en contact avec les parois intérieures ou les résistances, vous risqueriez d'endommager gravement le fonctionnement du four ou dégrader le plan de travail.
- N'introduisez rien dans les ouïes de ventilation, ne les obstruez pas.
- N'utilisez ni produit d'entretien agressif (notamment les décapants à base de soude), ni éponge grattoir, ni tampon abrasif. N'utilisez pas de produit d'entretien spécifique pour métaux.

GARDEZ PRÉCIEUSEMENT CES CONSIGNES



Participons à la protection de l'environnement!

- ① Votre appareil contient de nombreux matériaux valorisables ou recyclables.
- ➡ Confiez celui-ci dans un point de collecte pour que son traitement soit effectué.

Cet appareil est conçu exclusivement pour un usage domestique. En cas d'usage commercial, d'usage inapproprié ou de non-respect des instructions, le fabricant décline toute responsabilité et la garantie ne s'appliquera pas.

Nederlands

BELANGRIJKE VOORZORGSMAATREGELEN:

- Neem de tijd om alle instructies te lezen.
- Dit apparaat is niet geschikt om gebruikt te worden in combinatie met een tijdschakelaar of afstandsbediening.
- Dit apparaat is niet bedoeld om zonder hulp of toezicht gebruikt te worden door kinderen of andere personen, indien hun fysieke, zintuiglijke of mentale vermogen hen niet in staat stellen dit apparaat op een veilige wijze te gebruiken, tenzij zij van tevoren instructies hebben ontvangen betreffende het gebruik van het apparaat door een verantwoordelijke persoon.
- Houd toezicht op kinderen zodat zij niet met het apparaat kunnen spelen.
- Dit apparaat kan worden gebruikt door kinderen van acht (8) jaar en ouder en personen met een fysieke, zintuiglijke of geestelijke beperking of met gebrek aan ervaring en kennis, mits zij onder toezicht staan of instructies hebben ontvangen hoe het apparaat veilig moet worden gebruikt en de risico's die daarmee gepaard gaan, begrijpen. Kinderen mogen niet met het apparaat spelen. Kinderen mogen het apparaat niet schoonmaken of er onderhoud aan plegen, tenzij ze ouder zijn dan acht (8) jaar en onder toezicht staan.

- Houd het apparaat en het snoer buiten bereik van kinderen jonger dan acht (8) jaar.
- Uw apparaat is uitsluitend bedoeld om gebruikt te worden voor huishoudelijk gebruik. Deze is niet ontworpen voor een gebruik in de volgende gevallen, waarvoor de garantie niet geldig is:
 - in kleinschalige personeelskeukens in winkels, kantoren en andere arbeidsomgevingen,
 - door gasten van hotels, motels of andere verblijfsvormen.
- Indien het netsnoer beschadigd is, moet dit vervangen worden door de fabrikant, de servicedienst of door een persoon met gelijkwaardige vakbekwaamheid, om gevaar te voorkomen.
- Tijdens het gebruik dient de achterkant van het apparaat tegen een muur geplaatst te zijn.
- Het symbool  betekent: Opgelet, heet oppervlak.
- Het apparaat schoonmaken: het rooster (en/of andere afneembare onderdelen) kan (kunnen) worden schoongemaakt met een vochtige spons en afwasmiddel. Maak de binnen- en buitenkant van het apparaat schoon met een vochtige spons of doek.

- Gebruik het apparaat niet indien:
 - het snoer hiervan defect of beschadigd is,
 - het apparaat gevallen is, zichtbare schade heeft of niet goed meer functioneert.In al deze gevallen moet het apparaat naar de dichtstbijzijnde erkende servicedienst gestuurd worden om ieder gevaar uit te sluiten.
- Trek de stekker uit het stopcontact als u de oven grondig wilt schoonmaken of als u het wilt reinigen tijdens een onweersbui.
- Verwijder de bedieningsknoppen van het bedieningspaneel niet wanneer u het apparaat reinigt.
- Voor uw eigen veiligheid dient u het apparaat nooit zelf te demonteren; roep hiervoor de hulp van een erkende servicedienst in.
- Het apparaat kan tot op een hoogte van 4000 meter worden gebruikt.

- Dit elektrisch apparaat werkt op hoge temperaturen, wat brandwonden kan veroorzaken. Raak de metalen onderdelen of het glas van uw oven niet aan.



- Voor uw veiligheid voldoet dit apparaat aan de toepasselijke normen en regelgevingen (Richlijnen laagspanning, Electromagnetische Compabiliteit, Materialen in contact met voedingswaren, Milieu,...).
- Vanwege de verschillende toepasselijke normen, dient u het apparaat door een erkende servicedienst te laten controleren indien u het apparaat in een ander land gebruikt dan daar waar u het gekocht heeft.
- Verplaats het apparaat niet als het aanstaat.
- Dit apparaat is niet geschikt voor inbouw. Plaats uw oven op een stabiel werkblad of een keukenmeubel dat bestand is tegen een temperatuur van minstens 90°C.
- Zorg dat de lucht rond het apparaat vrij kan circuleren.
- Wij raden u aan de oven de eerste keer leeg te gebruiken (zonder rooster).
- Zorg voor een afstand van minstens 2 cm tussen het voedsel en het bovenste verwarmingselement. Het is normaal dat bij het eerste gebruik van uw apparaat rook vrijkomt, dit is een volkomen normaal verschijnsel dat snel zal verdwijnen.
- Controleer of de netspanning overeenkomt met die op het apparaat vermeld staat (uitsluitend wisselstroom).
- Controleer of de elektrische installatie voldoende vermogen heeft voor de voeding van een apparaat met dit vermogen.
- Steek de stekker van het apparaat altijd in een geaard stopcontact (16A).
- Laat het snoer niet hangen of tegen de hete delen van de oven aankomen.
- Trek niet aan het snoer om de stekker uit het stopcontact te halen.
- Gebruik alleen in goede staat verkerende verlengsnoeren met een geaarde stekker en een snoer waarvan de doorsnede minstens gelijk is aan die van het meegeleverde snoer van het apparaat.
- Haal de stekker van het apparaat uit het stopcontact indien het niet wordt gebruikt.
- Dompel het elektrische snoer, de stekker of het apparaat nooit in water of een andere vloeistof om elektrische schokken te voorkomen.
- Zet het apparaat niet in de buurt van een warmtebron of in de buurt van elektrische onderdelen. Plaats het niet op andere apparaten.
- Gebruik de handgrepen en de knoppen. Gebruik ovenwanten indien nodig.
- Wees voorzichtig met de deur van uw oven: door een harde schok of thermische overbelasting kan het venster breken. Dit is van gehard glas om wegschieten te voorkomen, en dus om ieder risico voor de gebruiker te vermijden.
- Plaats nooit borden op het venster van uw oven wanneer deze openstaat.

- Mochten bepaalde delen van het apparaat vlam vatten, probeer dan nooit te blussen met water. Haal de stekker van het apparaat uit het stopcontact en houd de deur gesloten. Doof de vlammen met een vochtige doek.
- Plaats geen ontvlambare producten in de buurt van of onder het meubel waarop het apparaat geplaatst is.
- Gebruik het apparaat niet onder een muurkastje, een keukenrek of in de buurt van ontvlambare materialen zoals zonneschermen, gordijnen, wandbekleding, ...
- Verwijder de bedieningsknoppen van het bedieningspaneel niet wanneer u het apparaat reinigt.
- Plaats nooit papier, karton of plastic in het apparaat en leg er geen voorwerpen bovenop (keukengerei, roosters, voorwerpen, warme borden na het koken, ...).
- Plaats geen aluminiumfolie onder het apparaat om het werkblad te beschermen, tussen de verwarmingselementen en tegen de binnenwanden of verwarmingselementen. De werking van de oven zou zo ernstig in gevaar gebracht kunnen worden of het werkblad zou beschadigd kunnen worden.
- Stop niets in de ventilatie-openingen en dicht deze niet af.
- Gebruik geen agressief reinigingsmiddel (met name schuurmiddelen op basis van soda), afkrabbers of schuursponsjes.

BEWAAR DEZE VOORSCHRIFTEN ZORGVULDIG



Wees vriendelijk voor het milieu !

- ① Uw apparaat bevat materialen die geschikt zijn voor hergebruik.
- ➡ Lever ze in bij een milieuvriendelijk verzamelpunt of bij onze technische dienst.

Dit product is uitsluitend bestemd voor huishoudelijk gebruik. De fabrikant aanvaardt geen aansprakelijkheid en er geldt geen garantie voor elk commercieel gebruik, ongepast gebruik of het niet naleven van de instructies.

Deutsch

WICHTIGE VORSICHTSMASSNAHMEN:

- Nehmen Sie sich die Zeit, alle Anweisungen zu lesen.
- Dieses Gerät ist nicht dafür geeignet, mit Hilfe einer externen Zeitschaltuhr oder einer extra Fernbedienung betrieben zu werden.
- Dieses Gerät ist nicht dafür vorgesehen, von Personen (oder auch Kindern) mit verringerten körperlichen, sensorischen oder mentalen Fähigkeiten oder Personen, die keine entsprechende Erfahrung oder Kenntnisse besitzen, verwendet zu werden, außer wenn sie von einer für ihre Sicherheit verantwortlichen Person überwacht werden oder zuvor hinsichtlich der Nutzung des Geräts eingewiesen wurden.
- Kinder müssen überwacht werden, um sicherzustellen, dass sie nicht mit dem Gerät spielen.
- Dieses Gerät kann von Kindern ab 8 Jahren und Personen mit eingeschränkten körperlichen, sensorischen oder mentalen Fähigkeiten oder Personen, denen es an Erfahrung und Kenntnis mangelt, benutzt werden, sofern sie beaufsichtigt oder in die sichere Benutzung des Gerätes unterwiesen werden und die damit verbundenen Gefahren verstehen. Die Reinigung und Wartung dürfen nicht von Kindern durchgeführt werden; es sei denn, sie sind älter als 8 Jahre und werden beaufsichtigt.

- Halten Sie das Gerät und sein Netzkabel außer Reichweite von Kindern unter 8 Jahren.
- Dieses Gerät ist ausschließlich für den Haushaltsgebrauch bestimmt. Es ist nicht für folgende Fälle bestimmt, in denen die Garantie nicht gilt:
 - Gebrauch in Kochecken für das Personal in Geschäften, Büros und sonstigen Arbeitsumfeldern,
 - Gebrauch auf landwirtschaftlichen Anwesen,
 - Gebrauch durch Gäste von Hotels, Motels und sonstigen Umfeldern mit Beherbergungscharakter,
 - Gebrauch in Umfeldern wie Gästezimmern.
- Ist das Stromkabel beschädigt, muss es aus Sicherheitsgründen vom Hersteller, in dessen Kundendienstwerkstatt oder von einer Person mit entsprechender Qualifikation ersetzt werden.
- In diesem Fall muss das Netzkabel durch eine original Zuleitung ersetzt werden.
- Verwenden Sie zu Ihrer eigenen Sicherheit nur original Zubehör, passend zu Ihrem Gerät.
- Während des Betriebs muss die Rückseite des Geräts Richtung Mauer stehen.
- Das Symbol  bedeutet: Vorsicht – heiße Oberfläche.

- Reinigung des Gerätes: Das Gitter (und/oder andere abnehmbare Teile) kann mit einem feuchten Schwamm und Geschirrspülmittel gereinigt werden. Reinigen Sie die Innen- und Außenseite des Gerätes mit einem feuchten Schwamm oder Tuch.
- Verwenden Sie das Gerät nicht, wenn:
 - dieses ein defektes oder beschädigtes Kabel hat,
 - das Gerät gefallen ist und sichtbare Beschädigungen oder Funktionsstörungen aufweist.

In jedem dieser Fälle muss das Gerät aus Sicherheitsgründen an das nächste autorisierte Kundendienstzentrum gesandt werden.

- Bei der Ausführung größerer Reinigungsarbeiten oder bei Gewitterwarnung, muss das Gerät vom Stromnetz getrennt werden.
- Entfernen Sie die Bedienknöpfe des Bedienfelds bei der Reinigung nicht.
- Montieren Sie das Gerät aus Sicherheitsgründen niemals selbst auseinander; wenden Sie sich an ein autorisiertes Kundendienstzentrum.

- Das Gerät kann auf bis zu einer Höhe von 4.000 Metern benutzt werden.
- Dieses Elektrogerät arbeitet mit hohen Temperaturen, die Verbrennungen verursachen können. Weder Metallteile noch das Glas an dem Gerät berühren.



- Um Ihre Sicherheit zu gewährleisten, entspricht dieses Gerät den gültigen Normen und Vorschriften (Richtlinien zur Niederspannung, elektromagnetischen Verträglichkeit, Lebensmittelechtheit von Materialien, Umweltverträglichkeit,...).
- Angesichts der Verschiedenartigkeit der Normen muss das Gerät, wenn es in einem anderen Land als dem Erwerbsland verwendet wird, von einem autorisierten Kundendienstzentrum überprüft werden.
- Bewegen Sie das Gerät während des Betriebs nicht.
- Dieses Gerät ist nicht für den Einbau vorgesehen. Stellen Sie Ihren Ofen auf eine stabile Arbeitsfläche oder auf einen Küchenschrank, die / der mindestens eine Temperatur von 90°C aushält.
- Sorgen Sie für freie Luftzirkulation um das gesamte Gerät.
- Wir empfehlen Ihnen, den Ofen das erste Mal (ohne Gitter) leer in Betrieb zu nehmen.
- Halten Sie einen Abstand von mindestens 2 cm zwischen den Lebensmitteln und dem oberen Heizelement ein. Eine geringe Rauchentwicklung oder Neugeräte-Gerüche sind normal, wenn Sie Ihr Gerät zum ersten Mal verwenden. Dieses absolut normale Phänomen verschwindet schnell. Lassen Sie das Gerät bei geöffnetem Fenster, auf Max. Temperatur, so lange heizen bis keine Rauch oder Geruchsentwicklung mehr feststellbar ist.
- Überprüfen Sie, ob die Netzspannung der auf dem Gerät angegebenen Spannung entspricht (nur Wechselstrom).
- Stellen Sie sicher, dass die Elektroinstallation ausreichend ist, um ein Gerät mit dieser Leistung zu versorgen.
- Schließen Sie das Gerät stets an eine geerdete Steckdose (16A) an.
- Lassen Sie das Kabel nicht herunterhängen oder die heißen Teile des Ofens berühren, legen oder ziehen Sie es nicht über scharfe Kanten.
- Das Gerät darf nicht durch Ziehen am Stromkabel vom Stromnetz getrennt werden.
- Verwenden Sie nur ein Verlängerungskabel in gutem Zustand an einer geerdeten Steckdose und mit einem Netzkabel, das zumindest dem mit dem Produkt gelieferten Kabel entspricht.
- Trennen Sie das Gerät vom Stromkreislauf, wenn Sie es nicht verwenden.
- Tauchen Sie das Stromkabel, den Stecker oder das Gerät nicht in Wasser oder eine andere Flüssigkeit, um Stromschläge zu vermeiden.
- Stellen Sie das Gerät nicht in die Nähe einer Hitzequelle oder elektrischer Teile. Stellen Sie es nicht auf andere Geräte.

- Verwenden Sie die Handgriffe und Knöpfe. Verwenden Sie gegebenenfalls Topfhandschuhe. Vorsicht im Umgang mit heißen Speisen
- Gehen Sie mit der Tür Ihres Ofens vorsichtig um: Heftige Schläge oder exzessive Hitzebeanspruchung können dazu führen, dass die Scheiben brechen. Diese sind aus gehärtetem Glas, um Splitter und somit jedes Risiko für den Nutzer zu vermeiden.
- Stellen Sie niemals Gegenstände auf das Fenster Ihres Ofens, wenn er offen ist.
- Sollten Teile des Gerätes Feuer fangen, versuchen Sie nie, es mit Wasser zu löschen. Trennen Sie das Gerät vom Stromkreislauf und öffnen Sie die Tür nicht. Ersticken Sie die Flammen mit einem feuchten Lappen.
- Stellen Sie keine entzündbaren Produkte in die Nähe oder unter den Schrank, auf dem das Gerät steht.
- Nehmen Sie das Gerät nicht unter einem Hängeschrank, einem Regal oder in der Nähe entflammbarer Materialien oder empfindliche Gegenstände, wie Stores, Vorhängen, Wandteppichen, etc. in Betrieb.
- Verwenden Sie das Gerät nicht zum Heizen.
- Legen Sie nie Papier, Karton oder Kunststoff in, auf oder unter in das Gerät und stellen Sie nichts darauf ab (Utensilien, Gitter, Gegenstände, heiße Teller nach der Zubereitung,...).
- Legen Sie keine Aluminiumfolie unter das Gerät, um die Arbeitsfläche zu schonen, und auch nicht zwischen die Heizelemente oder an die Innenwände oder Heizelemente. Sie könnten den Ofen oder die Arbeitsfläche schwer beschädigen.
- Führen Sie nichts in die Lüftungslöcher ein, verdecken Sie sie nicht
- Verwenden Sie kein aggressives Reinigungsmittel (vor allem kein Beizmittel auf Natronbasis), keinen Scheuerschwamm und keine Topfreiniger.

BEWAHREN SIE DIESE ANWEISUNGEN SORGFÄLTIG AUF



Denken Sie an den Schutz der Umwelt !

- ① Ihr Gerät enthält wertvolle Rohstoffe, die wieder verwertet werden können.
- ➡ Geben Sie Ihr Gerät deshalb bitte bei einer Sammelstelle Ihrer Stadt oder Gemeinde ab.

Dieses Produkt ist nur für den Gebrauch in Privathaushalten vorgesehen. Der Hersteller lehnt jede Verantwortung ab, wenn das Gerät gewerblich oder unsachgemäß verwendet wird oder wenn die Geräteanweisungen nicht befolgt werden. Ferner erlischt dadurch die Garantie.

English

IMPORTANT PRECAUTIONS:

- Make sure you read all the instructions.
- This appliance is not intended to function using an external time-switch or a separate remote control system.
- This appliance is not intended for use by persons (including children) with reduced physical, sensory or mental capabilities, or lack of experience and knowledge, unless they have been given supervision or instruction concerning use of the appliance by a person responsible for their safety.
- Children must be supervised to ensure that they do not play with the appliance.
- This appliance can be used by children aged from 8 years and above and persons with reduced physical, sensory or mental capabilities or lack of experience and knowledge if they have been given supervision or instruction concerning use of the appliance in a safe way and understand the hazards involved. Children shall not play with the appliance. Cleaning and user maintenance shall not be made by children unless they are older than 8 and supervised.
- Keep the appliance and its cord out of reach of children less than 8 years.
- As this appliance is for household use only, it is not intended for use in the following applications and the guarantee will not apply for :

- staff kitchen areas in shops, offices and other working environments;
- farm houses;
- by clients in hotels, motels and other residential type environments;
- bed and breakfast type environments.
- To ensure safety, if the power cord is damaged, it must be replaced by either the manufacturer, its approved service centre or similarly qualified persons.
- During use the rear face of the appliance must be placed against a wall.
- The symbol  means: Caution, hot surface.
- Cleaning the appliance: the grid (and/or other removable parts) can be cleaned with a damp sponge and washing up liquid. Clean the inside and outside of the appliance with a damp sponge or cloth.
- Do not use the appliance if:
 - it has a faulty or damaged power cord,
 - the appliance has been dropped and shows visible signs of damage or of malfunction.In each of these cases, to avoid any risks to your safety the appliance should be sent to the nearest approved service centre.

- Unplug the appliance when you need to carry out major cleaning to the appliance, or in the event of a thunderstorm.
- Do not remove the control buttons from the control panel when it is being cleaned.
- For your safety, never dismantle the appliance yourself; contact an Approved Service Centre.
- The appliance can be used up to an altitude of 4000 m.
- This electrical appliance functions at high temperatures which may cause burns. Do not touch the metal parts or the glass of your oven.



- For your safety, this appliance meets applicable standards and regulations (Directives on Low Voltage, Electromagnetic Compatibility, Materials in contact with food articles, Environment.).
- Bearing in mind all the different standards in force, if this appliance is to be used in a country other than that where it was purchased, make sure it is checked by an approved service centre.
- Do not move the appliance while it is in use.
- This appliance is not designed to be built in to other furnishing units. Place your oven on a flat, stable, heat-resistant work surface or on a kitchen unit which can tolerate a temperature of at least 90°C.
- Make sure that air can flow freely all around your appliance.
- We advise you when using for the first time, to operate your oven empty (without grill).
- Allow a distance of at least 2 cm between food articles and the upper heating element. It is quite normal if you notice a slight amount of smoke or some smells of newness when you use your appliance for the first time, and this completely normal occurrence will quickly disappear.
- Check that the mains voltage corresponds correctly to that indicated on the appliance (alternating current only).
- Make sure that your electricity supply is sufficient for an appliance of this power.
- Always plug the appliance into an earthed socket (16A).

- Do not allow the power cord to hang down or come into contact with the hot parts of the oven.
- Do not unplug the appliance by pulling on the power cord.
- Only use an extension lead which is in good condition, with an earthed plug, is suited to the power rating of the appliance and has a conducting cord which is at least as thick as the cord supplied with the product.
- Unplug the appliance when it is not in use.
- In order to avoid the risk of electric shocks; do not dip the cord, the plug or the appliance itself into water or any other liquid.
- Do not place the appliance close to any heat source or near to any electrical elements. Do not stand the appliance on top of any other appliance.
- Use the handles and the buttons; use oven gloves if necessary.
- Be careful when opening and closing the door of your oven: any violent shock or excessive stress caused by variations in temperature may break the glass parts. These parts are made of toughened glass in order to avoid any risk of spray and thus avoid danger to the user.
- Never place any plates on the glass of your oven when it is open.
- Should any parts of the product catch fire never try to extinguish the fire with water. Unplug the appliance and do not open the door. Smother the flames with a damp cloth.
- Do not store any inflammable products close to or underneath the furniture unit where the appliance is located.
- Do not operate the appliance under a wall unit, shelving, or close to inflammable materials such as blinds, curtains, drapes...
- Do not use the appliance as a heat source.
- Never place paper, cardboard, or plastic in the appliance and never put anything on top of it (utensils, grill, objects, hot dishes after cooking...).
- Do not put any aluminium foil under the appliance to protect the work surface, nor between the heating elements, nor in contact with the inside walls or the elements, because you run the risk of seriously damaging the oven or the work surface.
- Never insert anything into the ventilation ducts and do not obstruct them.
- Do not use any powerful or abrasive cleaning products (notably soda based strippers), nor brillo pads, nor scourers.

KEEP THESE INSTRUCTIONS IN A SAFE PLACE



Environment protection first!

- ① Your appliance contains valuable materials which can be recovered or recycled.
- ➡ Leave it at a local civic waste collection point.

This product has been designed for domestic use only. Any commercial use, inappropriate use or failure to comply with the instructions, the manufacturer accepts no responsibility and the guarantee will not apply.

Español

PRECAUCIONES IMPORTANTES:

- Tómese tiempo y lea todas las instrucciones.
- Este aparato no debe ponerse en marcha mediante un temporizador exterior ni por un sistema de mando a distancia externo.
- Este aparato no está diseñado para ser utilizado por personas (incluidos los niños) cuyas capacidades físicas, sensoriales o mentales sean reducidas, o por personas con falta de experiencia o de conocimientos, salvo si éstas están vigiladas por una persona responsable de su seguridad o han recibido instrucciones relativas al uso del aparato.
- Se recomienda vigilar a los niños para asegurarse de que no juegan con el aparato.
- Este aparato puede ser utilizado por niños a partir de los 8 años y personas con deficiencias físicas, sensoriales o mentales, o que no cuenten suficiente experiencia o conocimientos, si están siendo supervisados o han sido instruidos en el uso apropiado y seguro del aparato y entienden los peligros que acarrea. Los niños no deben jugar con este aparato. La limpieza y las tareas de mantenimiento asignadas al usuario no deberán ser efectuadas por niños, salvo que tengan más de 8 años y estén debidamente supervisados.

- Mantenga el aparato y su cable de alimentación fuera del alcance de niños menores de 8 años.
- Este aparato se ha diseñado únicamente para un uso doméstico. El aparato no se ha diseñado para ser utilizado en los siguientes casos, que no están cubiertos por la garantía:
 - En zonas de cocina reservadas al personal en tiendas, oficinas y demás entornos profesionales,
 - En granjas,
 - Por los clientes de hoteles, moteles y demás entornos de tipo residencial,
 - En entornos de tipo casas de turismo rural.
- En caso de que el cable de alimentación esté dañado, deberá ser cambiado por el fabricante, un servicio posventa autorizado o por una persona con una cualificación similar con el fin de evitar cualquier peligro.
- Cuando esté en funcionamiento, la parte trasera del aparato debe estar hacia la pared.
- El símbolo  significa lo siguiente: ¡Precaución! Superficie caliente.
- Limpieza del aparato: la rejilla (y/u otros elementos desmontables) podrá limpiarse con una esponja húmeda y líquido lavavajillas. Limpie el interior y exterior del aparato utilizando una esponja o un paño húmedo.

- No utilice el aparato si:
 - presenta un cable defectuoso o dañado,
 - ha caído y presenta deterioros visibles o anomalías de funcionamiento.En cualquiera de estos casos, debe llevar el aparato al servicio posventa autorizado más próximo con el fin de evitar cualquier peligro.
- Desenchufe el aparato antes de hacerle una limpieza general así como en caso de tormentas eléctricas.
- No desmonte los botones del panel de control cuando los esté limpiando.
- Para su seguridad, no desmonte el aparato usted mismo; llame a un servicio técnico autorizado.
- El aparato podrá utilizarse a una altitud de hasta 4000 m.
- Este electrodoméstico funciona a altas temperaturas que pueden causar quemaduras. No toque las partes metálicas o el vidrio del horno.



- **Por su seguridad, este aparato cumple las normas y reglamentaciones aplicables (Directivas de Baja Tensión, Compatibilidad Electromagnética, Materiales en Contacto con Alimentos, Medio Ambiente, etc.).**
- Teniendo en cuenta la diversidad de normativas vigentes, si este aparato se utiliza en un país diferente al país de compra, hágalo revisar por un servicio técnico autorizado.
- No mueva el aparato mientras esté en funcionamiento.
- Este aparato no está diseñado para ser empotrado. Coloque el horno en una superficie de trabajo estable o encima de un mueble de cocina que pueda soportar temperaturas de al menos 90°C.
- Deje un espacio alrededor del aparato para que pueda circular el aire libremente.
- Le aconsejamos que la primera vez que ponga en marcha el horno lo haga sin nada en su interior (sin grill).
- Mantenga una distancia de al menos 2 cm entre los alimentos y la resistencia superior. Cuando se utiliza el aparato por primera vez, es normal que se desprenda algo de humo u olor a nuevo. Esto es totalmente normal y desaparece rápidamente.
- Compruebe que la tensión de la red eléctrica se corresponde a la indicada en el aparato (solamente corriente alternativa).
- Asegúrese de que la instalación eléctrica es suficiente para alimentar un aparato con esta potencia.
- Conecte siempre el aparato a una toma conectada a tierra (16 A).
- No deje que el cable quede suspendido o en contacto con superficies calientes del horno.
- No desenchufe el aparato tirando del cable.
- Utilice solo un alargador en buen estado, con una toma conectada a tierra, y con un cable de sección igual o superior al cable que incluye el producto.
- Desconecte el aparato cuando no lo esté utilizando.
- Para evitar descargas eléctricas, no sumerja el cable eléctrico, la toma de corriente o el aparato en agua o en cualquier otro líquido.
- No coloque el aparato cerca de una fuente de calor o cerca de otros aparatos eléctricos. No lo coloque encima de otros aparatos eléctricos.
- Utilice las asas y los botones. Utilice eventualmente guantes.
- Cuando manipule la puerta del horno, hágalo con precaución: cualquier golpe frontal o choque térmico excesivo puede producir la rotura de los cristales. Éstos son de cristal templado para evitar cualquier riesgo de proyección, y cualquier peligro para el usuario.
- No coloque nunca platos encima del cristal del horno cuando esté abierto.
- En caso de prenderse fuego en alguna parte del aparato no intente jamás apagarlo con agua. Desconecte el aparato y no abra la puerta. Apague las llamas con un trapo húmedo.
- No deje productos inflamables cerca o encima del mueble en el que se encuentra el aparato.

- No ponga en funcionamiento el aparato en un mueble de pared, una estantería o cerca de materiales inflamables como persianas, cortinas, colgaduras, etc.
- No utilice el aparato como fuente de calor.
- No coloque jamás papel, cartón o plástico dentro del aparato ni ponga nada encima (utensilios, grill, objetos, platos calientes después de la cocción...).
- No coloque papel de aluminio para proteger la superficie de trabajo, ni entre los elementos que generan calor, ni en contacto con las paredes interiores o resistencias ya que se podría dañar gravemente el funcionamiento del horno o la superficie de trabajo.
- No introduzca nada en las aperturas de ventilación ni las obstruya.
- No utilice productos de limpieza agresivos (como corrosivos a base de sosa), estropajos, o cepillos abrasivos.

GUARDE ESTAS CONSIGNAS EN UN LUGAR SEGURO



¡ ¡ Participe en la conservación del medio ambiente ! !

- ① Su electrodoméstico contiene materiales recuperables y/o reciclables.
- ➡ Entréguelo al final de su vida útil, en un Centro de Recogida Específico o en uno de nuestros Servicios Oficiales Post Venta donde será tratado de forma adecuada.

Este producto ha sido hecho para uso doméstico únicamente. El fabricante no acepta responsabilidad alguna por usos comerciales, inadecuados o si el aparato no se utiliza siguiendo las instrucciones, en cuyas circunstancias la garantía quedará sin efecto.

Italiano

PRECAUZIONI IMPORTANTI:

- Assicurarsi di leggere tutte le istruzioni.
- Questo apparecchio non è concepito per un utilizzo con timer o telecomandi esterni.
- Questo prodotto non deve essere utilizzato da bambini e persone con ridotte capacità fisiche, mentali o sensoriali oppure senza esperienza e conoscenza dell'apparecchio, a meno che non siano supervisionate o istruite da una persona responsabile della loro sicurezza.
- È necessario sorvegliare i bambini per assicurarsi che non giochino con l'apparecchio.
- Questo apparecchio può essere usato da bambini di età superiore a 8 anni e da persone le cui capacità fisiche, sensoriali o mentali sono ridotte o da persone prive di esperienza o conoscenza, a meno che non siano sorvegliate o siano state istruite sull'uso dell'apparecchio da una persona responsabile della loro sicurezza. I bambini non devono giocare con l'apparecchio. Le operazioni di pulizia e di manutenzione non devono essere effettuate da bambini a meno che non siano di età superiore a 8 anni e adeguatamente sorvegliati.
- Tenere l'apparecchio e il cavo lontani dalla portata dei bambini di età inferiore a 8 anni.
- Questo apparecchio è destinato esclusivamente

all'uso domestico e non all'uso nei seguenti ambienti, che rende nulla la garanzia:

- cucine riservate al personale di negozi, uffici o altri ambienti professionali;
 - aziende agricole;
 - stanze di alberghi, motel e altri edifici residenziali;
 - camere in affitto e altri ambienti analoghi.
 - Per motivi di sicurezza, in caso di danni al cavo di alimentazione farlo riparare dal costruttore, da un centro di assistenza autorizzato o da un tecnico con analoghe qualifiche.
 - Durante l'uso, il pannello posteriore dell'apparecchio deve essere appoggiato a un muro.
 - Il simbolo  significa: Attenzione, superficie calda.
 - Pulizia dell'apparecchio: la griglia (e/o altre parti rimovibili) può essere pulita con una spugna umida e detergente per stoviglie. Pulire l'interno e l'esterno dell'apparecchio con un panno o uno straccio umido.
 - Non utilizzare l'apparecchio se:
 - il cavo di alimentazione è guasto o danneggiato;
 - il prodotto è caduto e mostra segni evidenti di danni o problemi di funzionamento.
- In ognuno di questi casi, per evitare ogni

rischio, portare l'apparecchio presso il centro di assistenza più vicino.

- Scollegare l'apparecchio dalla presa elettrica prima di pulirlo o in caso di un temporale.
- Fare attenzione a non rimuovere i pulsanti dal pannello di comando mentre si pulisce l'apparecchio.
- Per motivi di sicurezza, non smontare da soli l'apparecchio, ma rivolgersi a un centro di assistenza autorizzato.
- L'apparecchio può essere utilizzato fino a un'altitudine di 4000 metri.
- Questo apparecchio elettrico raggiunge alte temperature, che possono causare ustioni. Non toccare le parti in metallo o il vetro del forno.



- Per motivi di sicurezza, questo apparecchio è conforme agli standard e alle normative applicabili (direttive sul basso voltaggio, compatibilità elettromagnetica, materiali a contatto con gli alimenti, ambiente).
- Per ragioni di conformità a tutti gli standard applicabili, se si utilizza l'apparecchio in una nazione diversa da quella in cui è stato acquistato, farlo controllare presso un centro di assistenza autorizzato.
- Non spostare l'apparecchio mentre è in uso.
- L'apparecchio non è progettato per essere incastrato all'interno di un mobile. Mettere il forno su una superficie piana, stabile e resistente al calore in grado di tollerare una temperatura di almeno 90°C.
- Assicurarsi che l'aria possa fluire liberamente intorno all'apparecchio.
- Quando si utilizza il prodotto per la prima volta, si raccomanda di azionarlo a vuoto (senza griglia).
- Lasciare una distanza di almeno 2 cm tra gli alimenti e l'elemento riscaldante superiore. Al primo utilizzo, l'apparecchio potrebbe emettere una leggera quantità di fumo e di odore. Ciò è del tutto normale e il fenomeno scompare rapidamente.
- Verificare che il voltaggio della rete elettrica in uso corrisponda a quello riportato sull'apparecchio (solo corrente alternata).
- Assicurarsi che l'alimentazione elettrica sia sufficiente per un apparecchio di questa potenza.

- Collegare sempre l'apparecchio a una presa dotata di messa a terra (16 A).
- Non fare pendere il cavo e non farlo venire a contatto con le parti calde del forno.
- Non scollegare l'apparecchio tirando il cavo.
- Utilizzare solo una prolunga in buone condizioni, con una spina dotata di messa a terra e un cavo spesso almeno quanto quello fornito con il prodotto.
- Scollegare l'apparecchio quando non è in uso.
- Per evitare il rischio di scosse elettriche, non immergere il cavo o l'apparecchio in acqua o altri liquidi.
- Non mettere l'apparecchio vicino a fonti di calore o ad altri apparecchi elettrici. Non mettere il prodotto sopra ad altri apparecchi.
- Utilizzare i manici e i pulsanti. Indossare dei guanti, se necessario.
- Fare attenzione quando si apre e si chiude la porta del forno. Urti o sollecitazioni eccessive causate dagli sbalzi di temperatura potrebbero causare la rottura delle parti in vetro. Queste parti sono in vetro temprato per evitare il rischio di proiezione di schegge, con conseguente rischio di infortuni.
- Non mettere piatti sul vero del forno quando è aperto.
- Qualora una parte del prodotto dovesse incendiarsi, non tentare di spegnere il fuoco con l'acqua. Scollegare l'apparecchio dalla presa elettrica e non aprire la porta del forno. Soffocare le fiamme con un panno umido.
- Non riporre prodotti infiammabili vicino o sotto il mobile su cui è installato il forno.
- Non utilizzare l'apparecchio sotto muri, scaffali o vicino a materiali infiammabili, come tende, persiane, tovaglie, ecc.
- Non utilizzare l'apparecchio come fonte di calore.
- Non mettere carta, cartone o plastica nell'apparecchio e non mettere nulla sopra di esso (utensili, griglia, oggetti, piatti caldi dopo la cottura...).
- Non mettere fogli di alluminio sotto l'apparecchio per proteggere la superficie di lavoro né tra gli elementi riscaldanti oppure a contatto con gli elementi o le pareti interne, perché il forno o la superficie di lavoro potrebbero subire gravi danni.
- Non inserire nulla nelle aperture di ventilazione e non ostruirle.
- Non utilizzare detergenti aggressivi (ad esempio a base di soda) o spugne abrasive.

CONSERVARE LE ISTRUZIONI IN UN LUOGO SICURO



La protezione dell'ambiente innanzitutto!

- ① L'apparecchio contiene materiali di valore che possono essere recuperati e riciclati.
- ♻️ Smaltirlo presso un apposito punto di raccolta.

Questo apparecchio è destinato al solo uso domestico. Qualsiasi utilizzo commerciale, improprio oppure la mancata osservanza di queste istruzioni renderà nulla la garanzia.

Português

PRECAUÇÕES IMPORTANTES:

- Leia atentamente o manual de instruções e guarde-o para futuras utilizações.
- Este aparelho não se destina a ser colocado em funcionamento por meio de um temporizador externo ou através de um sistema de comando à distância independente.
- Este aparelho não foi concebido para ser utilizado por pessoas (incluindo crianças) cujas capacidades físicas, sensoriais ou mentais se encontram reduzidas, ou por pessoas com falta de experiência ou conhecimento, a não ser que tenham sido devidamente acompanhadas e instruídas sobre a correta utilização do aparelho, pela pessoa responsável pela sua segurança.
- É importante vigiar as crianças por forma a garantir que as mesmas não brinquem com o aparelho.
- Este aparelho pode ser usado por crianças com mais de 8 anos de idade e pessoas com capacidades físicas, sensoriais ou mentais reduzidas ou falta de experiência e conhecimentos se forem supervisionadas e ensinadas relativamente à utilização do aparelho de um modo seguro e compreendam os perigos envolvidos. As crianças não

devem brincar com o aparelho. A limpeza e manutenção não devem ser feitas por crianças, a não ser que tenham mais de 8 anos de idade e sejam supervisionadas.

- Mantenha o aparelho e o cabo de alimentação fora do alcance de crianças com menos de 8 anos de idade.
- Este aparelho foi concebido apenas para uma utilização doméstica. Não foi concebido para ser utilizado nos casos seguintes, que não estão cobertos pela garantia:
 - Em cantos de cozinha reservados aos funcionários nas lojas, escritórios e outros ambientes profissionais,
 - Em quintas,
 - Pelos clientes de hotéis, motéis e outros ambientes de caráter residencial,
 - Em ambientes do tipo quartos de hóspedes.
- Se o cabo de alimentação se encontrar de alguma forma danificado, deverá ser substituído pelo fabricante, pelo Serviço de Assistência Técnica autorizado ou por uma pessoa com qualificações semelhantes, por forma evitar qualquer situação de perigo para o utilizador.

- Quando utilizar o aparelho, a parte de trás do aparelho deve estar colocada contra a parede.
- O símbolo  significa: Cuidado, superfície quente.
- Limpar o aparelho: A grelha (e/ou outras partes amovíveis) pode ser limpa com uma esponja ligeiramente humedecida e detergente para a loiça. Limpe o interior e exterior do aparelho com uma esponja ou um pano ligeiramente humedecido.
- Não utilize o aparelho se:
 - o cabo de alimentação se encontrar de alguma forma danificado,
 - o aparelho tiver caído e apresentar danos visíveis ou anomalias de funcionamento.Em qualquer destes casos, o aparelho deve ser enviado para o Serviço de Assistência Técnica autorizado, mais próximo, a fim de evitar qualquer tipo de perigo.
- Retire a ficha do aparelho da tomada quando tiver de efetuar grandes limpezas no aparelho ou no caso de trovoada.
- Durante a limpeza, não retire os botões do painel de controlo.

- Para sua segurança, não desmonte o aparelho pelos seus próprios meios, recorra a um Serviço de Assistência Técnica autorizado.
- O aparelho pode ser usado até uma altitude de 4000 metros.
- Este aparelho elétrico funciona a altas temperaturas, o que pode causar queimaduras. Não toque nas partes de metal nem no vidro do seu forno.



- Para sua segurança, este aparelho está em conformidade com as normas e regulamentos aplicáveis (Diretivas sobre Baixa Tensão, Compatibilidade Electromagnética, Materiais em contacto com os alimentos, Ambiente...).
- Tendo em conta a diversidade de normas em vigor, se este aparelho for utilizado num país diferente daquele onde foi adquirido, dirija-se a um Serviço de Assistência Técnica autorizado por forma a proceder à sua verificação.
- Não desloque o aparelho durante a utilização.
- Este aparelho não foi concebido para ser encastrado. Coloque o forno sobre uma bancada de trabalho estável ou sobre um móvel de cozinha que suporte uma temperatura mínima de 90 °C.
- Deixe o ar circular livremente à volta do aparelho.
- Aconselhamos que, aquando da primeira utilização, coloque o forno a funcionar vazio (sem grelha).
- Deixe uma distância mínima de 2 cm entre os alimentos e a resistência superior. É normal que ocorra uma ligeira libertação de fumo ou cheiro a novo do seu aparelho aquando da primeira utilização; este fenómeno, perfeitamente normal, desaparecerá rapidamente.
- Verifique se a tensão da rede elétrica é compatível com a indicada no aparelho (apenas corrente alterna).
- Verifique se a instalação elétrica é suficiente para alimentar um aparelho com esta potência.
- Ligue sempre o aparelho a uma tomada de terra (16A).
- Não deixe o cabo pendurado nem entrar em contacto com as partes quentes do forno.
- Não desligue o aparelho puxando pelo cabo.
- Utilize apenas uma extensão elétrica em perfeitas condições, com uma tomada de terra e um fio condutor de tensão pelo menos igual ao cabo fornecido com o aparelho.
- Desligue o aparelho sempre que não estiver a ser utilizado.

- Para prevenir choques elétricos, nunca coloque o cabo elétrico, a ficha ou o aparelho em água ou outros líquidos.
- Não coloque o aparelho na proximidade de uma fonte de calor ou de elementos elétricos. Não o coloque em cima de outros aparelhos.
- Utilize as pegas e os botões. Utilize luvas de cozinha, se necessário.
- Manuseie com precaução a porta do forno: qualquer choque violento ou alterações térmicas excessivas podem provocar a quebra do vidro. Trata-se de um vidro temperado para evitar riscos de projeção e, por conseguinte, qualquer perigo para o utilizador.
- Nunca coloque pratos em cima do vidro do forno quando este estiver aberto.
- Se alguma parte do aparelho se incendiar, não tente apagar a chama com água. Desligue o aparelho e não abra a porta. Abafe as chamas com um pano húmido.
- Não coloque produtos inflamáveis junto ao aparelho ou por baixo do móvel onde este se encontra.
- Não coloque o aparelho em funcionamento por baixo de um móvel montado na parede, de uma prateleira, ou junto a materiais inflamáveis como estores, cortinas, tapeçarias...
- Não utilize o aparelho como fonte de calor.
- Nunca introduza papel, cartão ou plástico dentro do aparelho, nem coloque nada em cima do mesmo (utensílios, grelha, objetos, pratos quentes em fim de cozedura...).
- Não coloque folhas de alumínio por baixo do aparelho para proteger a bancada de trabalho, nem entre os elementos de aquecimento, nem em contacto com as paredes interiores ou resistências, pois pode danificar gravemente o funcionamento do forno ou a bancada de trabalho.
- Não introduza nada nos orifícios de ventilação, pois pode obstruí-los.
- Não utilize produtos de limpeza agressivos (nomeadamente decapantes à base de soda), esponjas-esfregão, ou esfregões abrasivos.

GUARDE AS INSTRUÇÕES PARA FUTURAS UTILIZAÇÕES



Proteção do ambiente em primeiro lugar!

- ① O seu produto contém materiais que podem ser recuperados ou reciclados.
- ➡ Entregue-o num ponto de recolha para possibilitar o seu tratamento.

Este produto foi criado apenas para uma utilização doméstica. Qualquer utilização comercial, utilização inadequada ou não seguir as instruções desresponsabiliza o fabricante e anula a garantia.

Русский

ВАЖНЫЕ МЕРЫ ПРЕДОСТОРОЖНОСТИ

- Убедитесь, что прочитали все инструкции.
- Данным устройством нельзя управлять с помощью внешнего таймера или отдельной системы дистанционного управления.
- Данное устройство не предназначено для использования лицами (в том числе детьми) с ограниченными физическими, сенсорными или умственными способностями или имеющими недостаточный опыт или знания, если только они не находятся под присмотром или были проинструктированы по поводу использования устройства лицом, ответственным за их безопасность.
- Следите за тем, чтобы дети не играли с этим устройством.
- Этим устройством могут пользоваться дети старше 8 лет, а также лица с ограниченными физическими, сенсорными и умственными способностями или с недостаточным опытом и знаниями, если они находятся под присмотром или получили инструкции по безопасной эксплуатации устройства и понимают связанные с этим опасности. С этим устройством не должны играть дети. Чистку и пользовательское обслуживание могут выполнять дети старше 8 лет и при условии надзора за ними.

- Устройство и его кабель питания должны быть недоступны для детей младше 8 лет.
- Поскольку данное устройство подходит только для бытового использования, оно не предназначено для использования в нижеприведенных случаях, гарантия на которые не распространяется:
 - в кухонных помещениях, предназначенных для персонала магазинов, в офисах и в других рабочих помещениях;
 - на фермах;
 - клиентами отелей, мотелей и других подобных мест проживания;
 - в мини-гостиницах.
- Если кабель питания поврежден, в целях безопасности обратитесь для его замены к производителю, в авторизованный сервисный центр или к другому квалифицированному специалисту.
- Во время использования задняя сторона устройства должна быть повернута к стене.
- Символ  означает: Осторожно, горячая поверхность!
- Очистка устройства: сетку (и/или другие съемные детали) можно чистить влажной губкой и жидкостью для мытья посуды.

Очищайте внутренние и внешние части устройства влажной губкой или тканью.

- Не используйте устройство в следующих случаях:

- если кабель питания неисправен или поврежден;

- если устройство падало или имеет видимые следы повреждений или неисправностей.

Чтобы избежать каких-либо рисков для безопасности в каждом из этих случаев, устройство должно быть отправлено в ближайший специализированный сервисный центр.

- Отключайте устройство от электросети, когда необходимо провести его капитальную очистку или в случае грозы.
- Во время чистки не снимайте кнопки управления с панели управления.
- В целях безопасности никогда не разбирайте устройство самостоятельно — свяжитесь с авторизованным сервисным центром.
- Устройство может использоваться на высоте не более 4000 метров над уровнем моря.
- Данный электрический прибор работает при высоких температурах, что может стать причиной ожогов. Не прикасайтесь к металлическим частям и стеклу печи.



- Для вашей безопасности настоящий прибор отвечает действующим нормам и требованиям (Директиве о низком напряжении, Директиве об электромагнитной совместимости, Директиве о материалах, непосредственно контактирующих с продуктами питания, Директиве об охране окружающей среды).**
- Принимая во внимание все различные действующие стандарты, при использовании данного устройства в стране, отличной от той, где оно было произведено, убедитесь, что оно проверено в авторизованном сервисном центре.
 - Не передвигайте устройство во время работы.
 - Данное устройство не предназначено для использования в качестве встраиваемой техники. Установите печь на ровную, устойчивую, термостойкую рабочую поверхность или на кухонную поверхность, которая может выдержать температуру не менее 90°C.
 - Убедитесь, что вокруг всего устройства имеется воздушное пространство.
 - Рекомендуется при первом использовании запускать пустую печь (без гриля).
 - Расстояние между пищей и верхним нагревательным элементом должно составлять не менее 2 см. При первом использовании устройства может появиться небольшое количество дыма и характерный запах — это совершенно нормально и скоро пройдет.
 - Убедитесь, что напряжение сети соответствует номинальному напряжению, указанному на устройстве (только переменный ток).
 - Убедитесь, что питания сети достаточно для устройства такой мощности.
 - Всегда подключайте устройство к розетке с заземлением (16 A).
 - Не допускайте, чтобы кабель питания свисал или контактировал с горячими частями печи.
 - Не извлекайте вилку из розетки, вытягивая ее за кабель питания.
 - Используйте устройство только с удлинителем в хорошем рабочем состоянии с заземленной вилкой и проводящим кабелем, толщина которого по меньшей мере равна толщине кабеля устройства.
 - Если устройство не используется, отключайте его от электросети.
 - Во избежание риска поражения электрическим током не погружайте кабель, вилку или само устройство в воду или любые другие жидкости.
 - Не устанавливайте устройство вблизи источников тепла или любых электрических элементов. Не устанавливайте устройство на другие устройства.
 - Используйте рукоятки и кнопки. Используйте прихватки при необходимости.
 - Будьте осторожны при открывании и закрывании дверцы печи: любой сильный удар или чрезмерное воздействие, вызванное изменениями температуры, может привести к повреждению стеклянных частей устройства. Эти части изготовлены из закаленного стекла для того, чтобы избежать любого риска разбрызгивания и таким образом избежать опасности для пользователя.
 - Не ставьте тарелки на стекло печи, когда дверца открыта.
 - Если какие-либо части устройства загорелись, никогда не пытайтесь потушить огонь водой. Отключите устройство от сети питания и не открывайте дверцу. Погасите пламя с помощью влажной ткани.

- Не храните любые воспламеняющиеся вещества вблизи или под поверхностью, на которой расположено устройство.
- Не используйте устройство под частями мебели, полками, а также вблизи легковоспламеняющихся материалов, таких как шторы, гардины, портьеры и т.п.
- Не используйте устройство в качестве источника тепла.
- Никогда не кладите бумагу, картон или пластмассу внутрь устройства и сверху него (кухонную утварь, гриль, объекты, горячие блюда после приготовления и т.п.).
- Не помещайте алюминиевую фольгу под устройство для защиты рабочей поверхности, а также между нагревательными элементами и рядом с внутренними стенками и частями, поскольку это может привести к серьезным повреждениям печи или рабочей поверхности.
- Никогда не вставляйте ничего в вентиляционные отверстия и не закрывайте их.
- Не используйте сильнодействующие чистящие средства (в частности на основе соды), а также жесткие и металлические губки для посуды.

ХРАНИТЕ ДАННУЮ ИНСТРУКЦИЮ В БЕЗОПАСНОМ МЕСТЕ



Защита окружающей среды превыше всего!

- ① Данное устройство содержит материалы, пригодные для переработки и вторичного использования.
- ➡ Сдайте его в ближайший пункт сбора отходов.

Данное устройство предназначено только для бытового использования. Производитель не несет ответственности за любое коммерческое использование, неправильную эксплуатацию или несоблюдение инструкций. Гарантия в таких случаях неприменима.

Қазақ

МАҢЫЗДЫ САҚТЫҚ ШАРАЛАРЫ:

- Барлық нұсқауларды мұқият оқып шығыңыз.
- Бұл құрылғы сыртқы таймер немесе бөлек қашықтан басқару жүйесі арқылы қолдануға жарамайды.
- Физикалық, сезу немесе ойлау қабілеттері шектелген, тәжірибесі мен білімі жеткіліксіз адамдар олардың қауіпсіздігі үшін жауапты адамның бақылауы немесе қолдану туралы нұсқауынсыз бұл құрылғыны пайдаланбауы тиіс.
- Балаларға бұл құрылғымен ойнауға рұқсат берілмеуі керек.
- 8 жастағы және одан асқан балалар және физикалық, сезу немесе ойлау қабілеттері шектелген, тәжірибесі мен білімі жеткіліксіз адамдар ықтимал қауіпті түсінген жағдайда, олардың қауіпсіздігі үшін жауапты адамның бақылауы немесе қолдану туралы нұсқауымен бұл құрылғыны пайдалана алады. Балалар құрылғымен ойнамауы тиіс. 8 жастан асқан балалар тазалау және техникалық қызмет жұмыстарын ересектің бақылауымен ғана жасауы керек.

- Құрылғы мен оның сымын 8 жастан кіші балалардың қолы жетпейін жерге қойыңыз.
- Бұл құрылғы үйде қолдануға ғана арналғандықтан, оны келесі жағдайларда пайдалануға болмайды (пайдаланылса, кепілдік күші жойылады):
 - дүкендер, кеңселер мен басқа да жұмыс орталарындағы асүйлер;
 - фермалар;
 - қонақүй, пансионат, т.б. уақытша жатын орындары;
 - шағын қонақүйлер.
- Қуат сымы бүлінген жағдайда, қауіпсіздік үшін оны өндірушінің өзіне, оның өкілетті қызмет орталығына немесе тиісті біліктілігі бар мамандарға жөндету қажет.
- Қолданған кезде, құрылғының артқы беті қабырғаға жақын тұруы керек.
-  таңбасының мағынасы: Абайлаңыз, сырты ыстық.
- Құрылғыны тазалау: торын (және/немесе басқа алынбалы бөліктерін) дымқыл губкаға ыдыс жуғыш сұйықтық жағып тазалауға болады. Құрылғының ішін де, сыртын да дымқыл губка не шүберекпен тазалаңыз.

- Құрылғыны мына жағдайларда пайдалануға болмайды:
 - қуат сымы дұрыс істемейді немесе бүлінген;
 - құрылғы құлап, оның бүлінгені немесе бұзылғаны анық.

Бұл жағдайларда қауіпсіздік үшін құрылғыны өкілетті қызмет орталығына жіберу қажет.

- Найзағай болған жағдайда құрылғыға негізгі тазалау жұмысын орындау қажет болған кезде құрылғыны ажыратыңыз.
- Тазалағанда, басқару тақтасындағы түймелерді алуға болмайды.
- Қауіпсіздігіңіз үшін құрылғыны өзіңіз бөлшектемеңіз, өкілетті қызмет орталығына хабарласқаныңыз жөн.
- Құрылғыны абсолютті биіктігі 4000 метрге дейінгі жерде пайдалануға болады.
- Электрлік құрылғы қатты қызатындықтан, күйіп қалу қаупі бар. Пеш әйнегінің темір бөліктерін ұстамаңыз.



- Қауіпсіздігі жағынан бұл құрылғы тиісті стандарттар мен нормативтерге (төмен кернеу, электромагниттік үйлесімділік, тағамға тиетін материалдар, қоршаған орта туралы директивалар) жауап береді.
- Құрылғы сатып алынған елден басқа мемлекетте пайдаланылатын болса, қолданыстағы басқа да стандарттарды есепке ала отырып, өкілетті қызмет орталығына апарып тексерту керек.
- Істеп тұрған құрылғыны қозғалтуға болмайды.

- Бұл құрылғы басқа жиһазға ендіруге жарамайды. Пешті жазық, ыстыққа төзімді үстелге немесе кемінде 90°С ыстыққа төзімді жиһаз бетіне қойыңыз.
- Құрылғының айналасынан ауа еркін өтіп тұруы керек.
- Алғаш рет қолданғанда, пешті бос күйі (грильсіз) істетіп көрген дұрыс.
- Азық-түлік үстіңіз қыздыру элементінен кемінде 2 см қашықтықта тұруы керек. Құрылғыны алғаш рет қосқанда, сәл түтіннің немесе жаңа нәрсе иісінің шығуы — қалыпты жағдай, ол көп ұзамай кетіп қалады.
- Токтың кернеуі құрылғыда көрсетілген шамаға сәйкес келуі керек (тек айнымалы ток).
- Электр қуаты құрылғы үшін жеткілікті екеніне көз жеткізіңіз.
- Құрылғыны әрдайым жерге қосылған қуат көзіне (16 А) жалғау керек.
- Қуат сымы салбырап немесе пештің ыстық беттеріне тиіп тұрмауы керек.
- Қуат көзінен ажыратқанда, сымнан тартуға болмайды.
- Ұзартқыш сым қолданылатын болса, оның жұмысқа жарамды, штепселі жерге қосылған, өткізгіш сымының қалыңдығы кемінде өнімнің өз сымымен бірдей екеніне көз жеткізіңіз.
- Қолданылмайтын кезде, құрылғыны қуат көзінен ажыратып қойыңыз.
- Ток соғу қаупінің алдын алу үшін, сымды, штепсельді және құрылғының өзін суға немесе басқа сұйықтыққа малмаңыз.
- Құрылғыны жылу көзіне немесе электрлік элементтерге жақын орналастырмаңыз. Құрылғыны басқа құрылғылардың үстіне қоймаңыз.
- Тұтқалары мен түймелерін пайдаланыңыз; керек болса, қолғап киіңіз.
- Пештің есігін ашып-жапқанда, абайлаңыз: температураның күрт өзгеруінен әйнек бөліктері жарылып кетуі мүмкін. Пайдаланушы қауіпсіздігі үшін бұл бөліктер жарылған кезде жан-жаққа ұшпайтын шыныққан әйнектен жасалған.
- Пештің ашық тұрған әйнек қақпағына табақ қоймаңыз.
- Өнімнің қандай да бір бөлігі өртене бастаса, отты сумен өшіруге болмайды. Құрылғыны ток көзінен ажыратыңыз, есігін ашпаңыз. Жалынды дымқыл шүберекпен өшіріңіз.
- Құрылғы тұрған жиһаздың жанына немесе астына жанғыш заттарды салмаңыз.
- Құрылғыны шкаф, сөрелердің астына немесе жалюзь, перде сияқты жанғыш заттардың қасына қоймаңыз.
- Өнімді жылу көзі ретінде қолдануға болмайды.
- Құрылғының ішіне қағаз, картон не пластмасса заттарды салуға және үстіне заттар (асүй құралдары, гриль, заттар, ыстық ыдыстар...) қоюға болмайды.
- Құрылғының астына, сондай-ақ қыздыру элементтерінің арасына, ішкі қабырғалары мен бөліктеріне тигізіп фольга төсеуге болмайды, пеш немесе үстелдің беті сырылып қалуы мүмкін.
- Желдету арналарын бітеуге және бөгеуге болмайды.
- Күшті тазалағыш заттарды (әсіресе сода негізіндегі еріткіштерді), қырғыш жөкелерді, темір жөкелерді қолдануға болмайды.

БҰЛ НҰСҚАУЛЫҚТЫ ЫҢҒАЙЛЫ БІР ЖЕРГЕ ҚОЙЫҢЫЗ



Қоршаған орта мәселесі бірінші кезекте!

- ① Құрылғының құрамында өңдеп, қайта шығаруға болатын материалдар бар.
- ➡ Оны жергілікті қалдық жинау орнына тапсырыңыз.

Бұл құрылғыны үй жағдайында ғана қолдануға болады. Коммерциялық мақсатта қолданылған, нұсқауларға сәйкес пайдаланылмаған жағдайда, өндіруші барлық жауапкершіліктен бас тартып, кепілдік күші жойылады.

Українська

ВАЖЛИВІ ЗАСТЕРЕЖЕННЯ:

- Обов'язково прочитайте всі інструкції.
- Цей прилад не призначено для роботи з використанням реле часу або окремої системи дистанційного керування.
- Цей прилад не призначено для використання особами (зокрема дітьми) з обмеженими фізичними, сенсорними чи розумовими можливостями, або такими, що мають недостатньо досвіду або знань, окрім випадків, якщо вони використовують прилад під наглядом або були проінструктовані стосовно його використання особою, відповідальною за їхню безпеку.
- Діти повинні бути під наглядом, щоб вони не бавилися з приладом.
- Цей прилад можуть використовувати діти старші 8 років і особи з обмеженими фізичними, сенсорними та розумовими можливостями або особи з недостатнім досвідом чи знаннями, якщо вони перебувають під наглядом або були проінструктовані стосовно використання пристрою та якщо вони розуміють можливу небезпеку. Дітям забороняється гратися з приладом. Чищення та користувацьке обслуговування можуть здійснювати діти старші 8 років за умови нагляду за ними.

- Тримайте прилад та його шнур недосяжними для дітей до 8 років.
- Оскільки цей прилад призначено для домашнього використання, його не слід використовувати в такі способи, на які не розповсюджується гарантія:
 - у кухонних приміщеннях магазинів, офісів та інших робочих середовищ;
 - на фермах;
 - клієнтами в готелях, мотелях та інших житлових приміщеннях;
 - у закладах, що надають послуги ночівлі та сніданок.
- Для гарантування безпеки, якщо шнур живлення пошкоджено, його повинен замінити виробник, авторизований сервісний центр або особи з відповідною кваліфікацією.
- Під час використання задня поверхня приладу має розташовуватися біля стіни.
- Символ  означає: увага, гаряча поверхня.
- Чищення приладу: решітку (та/або інші знімні деталі) можна чистити вологою губкою та рідиною для миття посуду. Очищуйте внутрішні та зовнішні поверхні приладу вологою губкою або ганчіркою.

- Не використовуйте прилад, якщо:
 - він має дефектний або пошкоджений кабель живлення;
 - прилад упав і має видимі ознаки пошкодження або несправності.
- У кожному з цих випадків, щоб уникнути будь-яких ризиків для вашої безпеки прилад необхідно відправити до найближчого авторизованого сервісного центру.
- Від'єднайте прилад від розетки, коли вам потрібно буде його почистити належним чином, або у випадку грози.
 - Не знімайте кнопки з панелі керування під час її очищення.
 - Задля вашої безпеки ніколи самостійно не розбирайте пристрій; зверніться до сервісного центру.
 - Прилад можна використовувати на висоті до 4000 метрів над рівнем моря.
 - Цей електричний прилад працює при високих температурах, які можуть спричинити опіки. Не торкайтеся металевих деталей або скла духовки.



• **Для гарантування вашої безпеки цей прилад відповідає чинним стандартам і нормам (директивам про низьковольтне обладнання, електромагнітну сумісність, матеріали, що контактують із харчовими продуктами, охорону довкілля).**

- Звертайте увагу на всі відмінні стандарти, якщо цей прилад буде використовуватися не в тій країні, в якій його було придбано. Перевірте його в авторизованому сервісному центрі.
- Не переміщайте прилад під час використання.
- Цей прилад не призначено для вбудовування в меблі. Поставте духовку на рівну, стійку жароміцну робочу поверхню або кухонні меблі, які можуть витримувати температуру принаймні 90°C.
- Переконайтеся, що повітря може вільно циркулювати навколо всього приладу.
- Ми радимо вам під час першого використання ввімкнути пусту духовку (без гриля).
- Залишайте відстань принаймні 2 см між продуктами та верхнім нагрівальним елементом. Це цілком нормально, якщо ви помітите невелику кількість диму або деякий запах, коли будете використовувати прилад вперше, і це цілком нормальне явище, яке швидко зникне.
- Переконайтеся, що напруга в мережі відповідає тому, що зазначено на приладі (лише змінний струм).
- Переконайтеся, що ваша електрична мережа достатньо підходить для приладу такої потужності.
- Завжди підключайте прилад до заземленої розетки (16A).
- Не допускайте, щоб шнур живлення звисав або контактував із гарячими частинами духовки.
- Не вимикайте прилад, тягнучи за шнур живлення.
- Використовуйте тільки подовжувач у доброму стані, із заземленою вилкою та з проводом принаймні тієї самої товщини, що й шнур, який поставляється з виробом.
- Вимикайте прилад із розетки, коли він не використовується.
- Щоб уникнути ризику ураження електричним струмом, не опускайте шнур, вилку або сам прилад у воду або будь-яку іншу рідину.
- Не встановлюйте прилад поряд із джерелами тепла або поблизу будь-яких електричних елементів. Не ставте цей прилад на будь-який інший прилад.
- Використовуйте ручки і кнопки; використовуйте прихватки, якщо необхідно.
- Будьте обережні, відкриваючи й закриваючи дверцята духовки: будь-який сильний удар або надмірне напруження, викликане змінами температури, може розбити скляні частини. Ці деталі виготовлено із загартованого скла, щоб уникнути ризику розльоту осколків і тим самим уникнути небезпеки для користувача.
- Ніколи не ставте тарілки на скло духовки, коли вона відкрита.
- Якщо будь-які частини виробу спалахнуть, не намагайтеся загасити вогонь водою. Вимкніть прилад із розетки та не відкривайте дверцята. Погасіть полум'я вологою тканиною.

- Не зберігайте легкозаймисті продукти, поблизу чи під меблями, де встановлено прилад.
- Не використовуйте прилад під настінним блоком, полицями або поблизу легкозаймистих матеріалів, таких як жалюзі, штори, портьєри...
- Не використовуйте прилад для обігріву.
- Ніколи не кладіть папір, картон або пластик у прилад і нічого не ставте на нього (посуд, гриль, предмети, гарячі страви після приготування...).
- Не стеліть алюмінієву фольгу під прилад для захисту робочої поверхні, а також між нагрівальними елементами та впритул до внутрішніх стінок або елементів, тому що ви ризикуєте серйозно пошкодити духовку або робочу поверхню.
- Ніколи нічого не вставляйте у вентиляційні отвори й не закривайте їх.
- Не використовуйте сильні миючі засоби (особливо розчинники на основі соди) та жорсткі губки чи металеві мочалки.

ЗБЕРЕЖІТЬ ЦІ ІНСТРУКЦІЇ В НАДІЙНОМУ МІСЦІ



Захист довкілля понад усе!

- ① Ваш прилад має цінні матеріали, які можуть бути відновлені або використані повторно.
- ↻ Віднесіть його до місцевого пункту збирання відходів.

Цей прилад розроблено тільки для використання в побуті. У разі будь-якого комерційного застосування, використання не за призначенням або недотримання інструкцій виробник не несе відповідальності й не надає жодних гарантій.

FR	p. 2 – 6
NL	p. 7 – 11
DE	p. 12 – 16
EN	p. 17 – 20
ES	p. 21 – 25
IT	p. 26 – 29
PT	p. 30 – 34
RU	p. 35 – 39
KK	p. 40 – 44
UK	p. 45 – 49