

ufesa

PV3600 Almería
PV3650 Mérida
PV3700 Vitoria
Plancha de vapor



- ES manual de instrucciones
- PT manual de instruções
- EN instructions manual
- FR mode d'emploi
- CA manual d'instruccions

- IT manuale di istruzioni
- DE bedienungsanleitung
- BG Ръководство за инструкции
- AR تعليمات الاستخدام



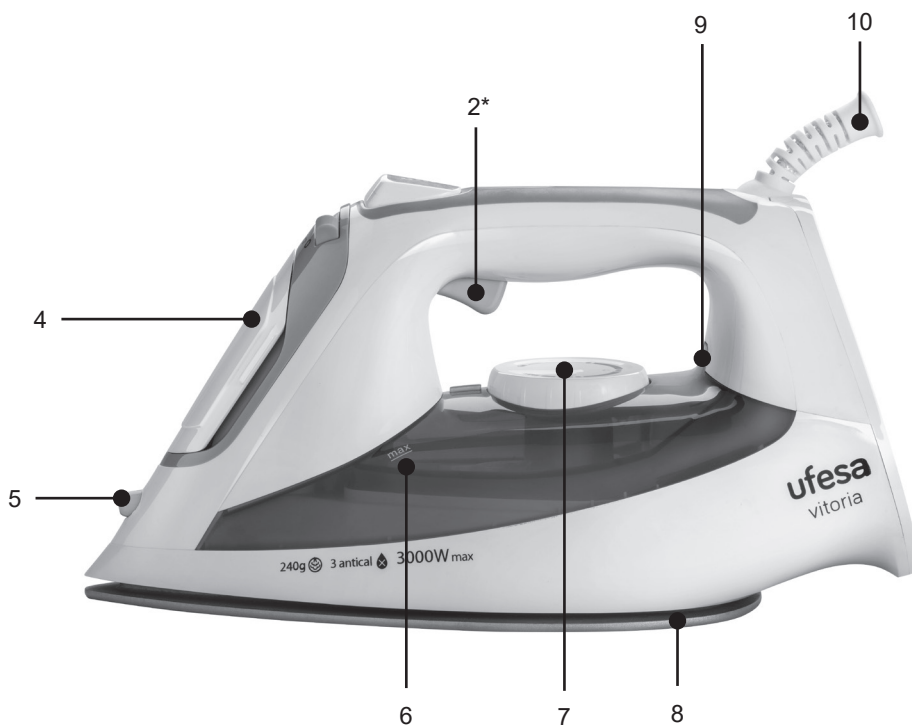
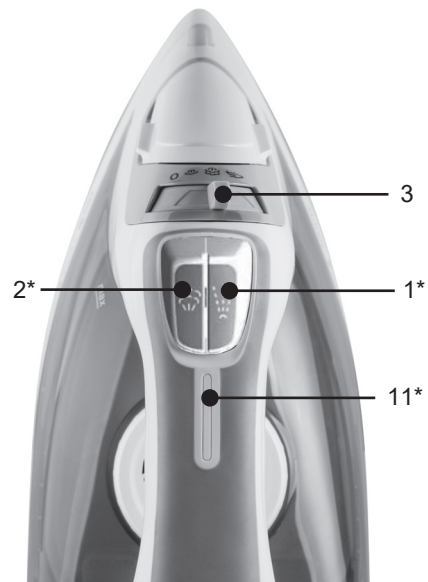
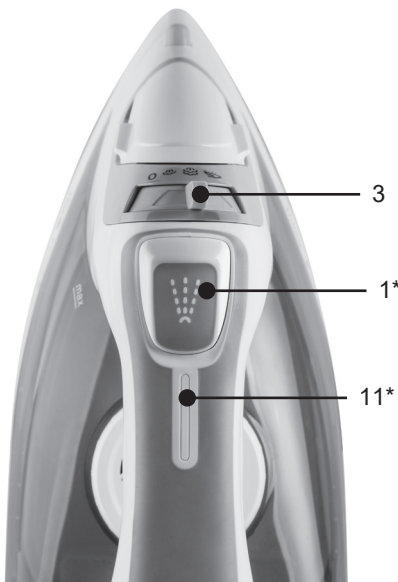

ESPAÑOL

LE AGRADECEMOS QUE HAYA ELEGIDO UFESA Y ESPERAMOS
QUE EL PRODUCTO LE SATISFAGA

ATENCIÓN

LEA ATENTAMENTE LAS INSTRUCCIONES DE USO ANTES DE UTILIZAR EL PRODUCTO.
GUÁRDELAS EN UN LUGAR SEGURO POR SI NECESITA CONSULTARLAS EN EL FUTURO.

DESCRIPCIÓN

1. Pulsador de spray *
2. Pulsador de golpe de vapor *
3. Regulador del nivel de vapor
4. Tapa del orificio de llenado
5. Salida del spray
6. Marca de nivel de llenado máximo
7. Regulador de temperatura
8. Suela
9. Piloto indicador
10. Cable de alimentación
11. Indicador de auto desconexión *

* Según modelo

INSTRUCCIONES DE SEGURIDAD

No deje el aparato desatendido mientras está conectado a la red. Desconecte el enchufe de la red antes de llenar el aparato con agua o antes de retirar el agua restante tras su utilización.

Coloque el aparato sobre una superficie plana y estable.

Cuando la plancha esté colocada sobre el talón o el soporte, asegúrese de situarla sobre una superficie estable.

No utilice el aparato si se ha caído, muestra daños visibles si tiene fugas de agua. Deberá ser revisado por un servicio de asistencia técnica autorizado antes de utilizarlo de nuevo.

Con objeto de evitar situaciones de peligro, cualquier trabajo de reparación que pueda ser necesario, como por ejemplo sustituir el cable eléctrico, deberá ser realizado por un servicio



de Asistencia Técnica autorizado.

Este aparato pueden utilizarlo niños con edad de 8 años y superior, y personas con capacidades físicas, sensoriales mentales reducidas o falta de experiencia y conocimiento, si se les ha dado la supervisión o instrucción apropiadas respecto al uso del aparato de una manera segura y comprenden los peligros que implica. Los niños no deben jugar con el aparato. La limpieza y el mantenimiento a realizar por el usuario no deben realizarlos los niños sin supervisión.

Mantener el aparato y su cable fuera del alcance de los niños menores de 8 años cuando está conectado o enfriándose.

Este aparato está diseñado para uso doméstico en altitudes inferiores a 2000 m sobre el nivel del mar.



ATENCIÓN. Superficie caliente. La superficie puede calentarse durante el funcionamiento.

INFORMACIÓN IMPORTANTE

Este aparato está diseñado para uso doméstico y en ningún caso deberá hacerse servir para uso comercial o industrial. Cualquier uso incorrecto o manejo inadecuado del producto anulará e invalidará la garantía.

Antes de enchufar el producto, compruebe que la tensión de red es la misma que la que se indica en la etiqueta del producto.

Si utiliza un adaptador, asegúrese de que puede alcanzar 16 A y que está dotado de toma de tierra.

El cable de conexión a la red no debe estar enredado o enrollado alrededor del producto durante su uso.

No utilice el dispositivo ni lo conecte o desconecte de la corriente con las manos y/o los pies húmedos.

No tire del cable de conexión para desenchufarlo ni lo utilice como asa.

No dirija el vapor directamente sobre personas o animales.

No coloque el aparato bajo el grifo para llenar el depósito de agua. No lo sumerja en agua u otros líquidos.

Desconecte inmediatamente el producto de la red en caso de detectar averías o daños y póngase en contacto con el servicio de asistencia técnica autorizado. A fin de evitar riesgos o peligros, no abra el aparato. Solo personal técnico cualificado del servicio de asistencia técnica oficial de la marca puede llevar a cabo reparaciones u otras operaciones en el aparato. Solo un centro de asistencia técnica autorizado puede efectuar reparaciones en este producto.

Para limpiar el aparato, siga las indicaciones del manual en el apartado dedicado a la conservación y limpieza.

B&B TRENDS, S.L. declina cualquier responsabilidad por los daños que puedan ocasionarse a personas, animales u objetos como consecuencia de la no observación de las advertencias anteriores.



ANTES DEL PRIMER USO

Antes de utilizar por primera vez la plancha de vapor, lea el manual de instrucciones y familiarícese con las partes y características de la plancha. Retire completamente todos los embalajes o etiquetas antes del primer uso.

La primera vez que utilice el aparato, este puede desprender olores o humos que desaparecen rápidamente.

Cuando utilice la plancha de vapor por primera vez, no lo haga directamente sobre la ropa por si hubiera suciedad en la suela.

LLENADO DEL DEPÓSITO DE AGUA

Desenchufe la plancha antes de llenar el depósito de agua.

Su plancha está diseñada para utilizar agua del grifo. Si el agua de su zona es dura o semidura, utilice agua del grifo mezclada con agua destilada o desmineralizada, que encontrará en establecimientos comerciales. La proporción es 2:1 y 1:1 respectivamente (agua destilada / agua del grifo).

Consulte con su suministrador de agua para determinar el tipo de agua existente en su zona.

Nunca utilice agua 100 % destilada o desmineralizada, agua de lluvia, agua suavizada, agua perfumada, agua de otros aparatos como refrigeradores, aires acondicionados, secadores u otros tipos de agua preparada para uso doméstico.

1. Abra la tapa del orificio de llenado (4).
2. Vierta agua lentamente.
3. No llene el depósito por encima de la marca de llenado máximo (6) para evitar que se derrame el agua.
4. Cierre la tapa.

Importante: el depósito de agua se debe vaciar después de cada planchado.

REGULACION DE LA TEMPERATURA

El regulador (7) sirve para ajustar la temperatura de la suela (8).





Compruebe siempre si la prenda que va a planchar lleva una etiqueta con instrucciones de planchado. Siga siempre las instrucciones. Seleccione la temperatura indicada en las instrucciones de planchado o en la etiqueta del tejido haciendo girar el regulador de temperatura.

Regulador de temperatura (7)	Adecuado para
•	sintéticos
••	seda, lana
•••	algodón
max	lino

Inserte el enchufe en la toma de corriente. El piloto indicador (9) se ilumina mientras la plancha se está calentando y se apaga tan pronto como se alcanza la temperatura seleccionada.

PLANCHADO CON VAPOR

El regulador de vapor (3) se usa para ajustar la cantidad de vapor producido durante el planchado.

Regulador de temperatura (7)	Nivel recomendado del regulador de vapor (3)
	
	

Consejo: para obtener un mejor resultado del planchado, se recomienda realizar las últimas pasadas de la plancha en seco, sin emisión de vapor, con el fin de secar la prenda.

SISTEMA ANTI GOTEO

La plancha incorpora un sistema de seguridad anti goteo que suprime automáticamente la producción de vapor si se ha seleccionado una temperatura demasiado baja.

Cuando este sistema actúa, es posible que se oiga un sonido en forma de “clic”.

PLANCHADO EN SECO

La plancha de vapor se puede utilizar en modo seco con o sin agua en el depósito. Es mejor evitar que el depósito esté lleno durante el planchado en seco.

1. Sitúe el regulador de vapor (3) en la posición “0”.
2. Seleccione la temperatura que mejor se adapte al tejido que va a planchar.

GOLPE DE VAPOR

Utilícelo para eliminar arrugas severas o al presionar sobre pliegues duros.

1. Coloque el regulador de temperatura (7) en la posición “max”.
2. Pulse repetidas veces el pulsador de golpe de vapor (2*) a intervalos de cinco segundos.

SPRAY

Utilícelo para eliminar arrugas severas.

Si hay agua suficiente en el depósito, puede utilizar el pulsador de spray a cualquier temperatura durante el planchado a vapor o en seco.

Durante el planchado, presione el pulsador (1*) varias veces.

¡No use el spray sobre seda!

PLANCHADO VERTICAL

Utilícelo para eliminar arrugas de prendas colgadas de perchas, cortinas, etc.

1. Cuelgue la prenda a planchar en una percha.
2. Coloque el regulador de temperatura (7) en la posición “max”.
3. Mantenga la plancha en posición vertical delante de la prenda, a unos 10 cm de distancia. Oprima a intervalos de 5 segundos el pulsador de golpe de vapor (2*).

FUNCION AUTODESCONEXION

(según modelo)

La función de auto desconexión apaga la plancha cuando la deja desatendida, aumentándose así la seguridad y ahorrando energía.

1. Enchufe la plancha.
2. Calentamiento inicial: Al conectar la plancha, esta función permanecerá inactiva durante los 2 primeros minutos, permitiendo que la plancha alcance la temperatura seleccionada.
3. El circuito de seguridad desconecta la plancha automáticamente y el indicador luminoso (11*) se enciende intermitentemente en los siguientes casos:
 - (a) A los 30 segundos sin movimiento con la plancha apoyada sobre la suela o volcada sobre un lado.
 - (b) A los 8 minutos sin movimiento con la plancha apoyada sobre su talón.

Para volver a conectar la plancha basta con moverla suavemente

AL FINALIZAR EL PLANCHADO

1. Retire el enchufe de la toma de corriente.
2. Vacíe el depósito de agua. Mantenga la plancha con la punta hacia abajo y agítela ligeramente.
3. Desplace repetidas veces el regulador de vapor (3) de la posición "0" a la posición  y viceversa (auto limpieza).
4. Coloque el regulador de vapor en la posición "0".
5. Deje que la suela (8) se enfríe.

Al guardar la plancha:

¡No colocarla nunca sobre la suela, sino sobre el talón!

¡No tensar excesivamente el cable de conexión al enrollarlo!

MANTENIMIENTO Y LIMPIEZA

¡Atención! ¡Riesgo de quemaduras!

Desenchufe siempre la plancha de la red antes de realizar cualquier trabajo de limpieza o mantenimiento.

1. Si la plancha está ligeramente sucia, deje enfriar la suela (8) de la plancha. Limpie el cuerpo del aparato y la suela con un paño húmedo, secándola a continuación.
2. En el caso de que restos de tejido sintético queden adheridos a la suela debido a que se ha seleccionado una temperatura excesiva, frote la suela inmediatamente con un paño de algodón grueso y húmedo doblado varias veces.
3. Para mantener la suela suave, evite que entre en contacto con objetos metálicos. No utilice nunca estropajos ni productos químicos para limpiar la suela.

SISTEMAS DE DESCALCIFICACION

AUTOLIMPIEZA

Cada vez que utilice el regulador de vapor (3), el sistema limpia los sedimentos de cal del mecanismo.

SISTEMA ANTICAL

El cartucho anti cal ha sido diseñado para reducir la acumulación de cal que se produce durante el planchado con vapor y, de este modo, prolongar la vida útil de su plancha. Sin embargo, tenga en cuenta que el cartucho anti cal no detendrá en su totalidad el proceso natural de acumulación de cal.

Nota: No utilice aditivos químicos, sustancias perfumadas o descalcificadas. El incumplimiento de las instrucciones previamente mencionadas implica la pérdida de la garantía.

PROCESO DE DESCALCIFICACION

1. Llene el depósito de agua hasta la mitad.
 2. Sitúe el regulador de la temperatura (7) en la posición "max". Inserte el enchufe en la toma de corriente.
 3. Espere a que la plancha se caliente hasta que el indicador luminoso (9) se apague. Desenchufe la plancha (**¡muy importante!**).
 4. Sitúe la plancha en posición horizontal sobre un fregadero. Mantenga seleccionada la posición  del regulador de vapor (3).
 5. Sacuda ligeramente la plancha hacia delante y hacia atrás. Por los orificios de la suela saldrán agua caliente y vapor con impurezas.
 6. Cuando el depósito se vacíe, libere el regulador de vapor y sitúelo en la posición "0". Conecte de nuevo la plancha para evaporar el agua restante.
 7. Desenchufe la plancha y muévela sobre un trozo de tela preferiblemente vieja. Así se asegura de que la suela está bien seca al guardar el aparato.
- Se recomienda realizar la función de auto limpieza al menos cada dos semanas.

SOLUCIÓN DE PROBLEMAS

Problema	Posible causa	Solución
La plancha no se calienta	Problema de conexión	Compruebe el cable de alimentación, el enchufe y la conexión a la red
	El regulador de temperatura (7) está en posición muy baja	Seleccione una temperatura más alta, si el tejido lo permite
	El sistema de auto apagado se ha activado (la lámpara 11* parpadea)	Para volver a conectar la plancha basta con moverla suavemente
La plancha no produce vapor.	No hay suficiente agua en el depósito	Llene el depósito
	El regulador de vapor (3) está en la posición "0"	Seleccione una posición en la que se produzca vapor
	La temperatura seleccionada es inferior a la especificada para su uso con vapor	Seleccione una temperatura más alta, si el tejido lo permite
Las funciones de golpe de vapor y de vapor vertical no funcionan	La plancha no está lo suficientemente caliente	Seleccione una temperatura adecuada y espere a que el piloto indicador (9) se apague
	La temperatura seleccionada es demasiado baja para producir vapor.	Seleccione una temperatura adecuada para planchar con vapor

Problema	Posible causa	Solución
Gotea agua junto con vapor a través de la suela (8)	El regulador de temperatura (7) está en una posición muy baja	Seleccione una temperatura más alta (entre "••" y "max"), si el tejido lo permite
	El nivel de vapor seleccionado es alto y está combinado con una temperatura baja	Seleccione un nivel de vapor más bajo (ver sección "Planchado con vapor")
	Ha presionado el pulsador de golpe de vapor (2*) repetidas veces, sin esperar 5 segundos entre cada pulsación	Espera 5 segundos entre cada pulsación
Sale suciedad por los agujeros de la suela (8)	Restos de cal procedentes de la cámara de vaporización	Lleve a cabo un ciclo de limpieza (ver sección "Proceso de descalcificación")
La función spray no funciona	No hay suficiente agua en el depósito	Llene el depósito
La ropa tiende a pegarse	La temperatura seleccionada es demasiado alta	Seleccione una temperatura más baja con el regulador de temperatura (7) y espere a que la plancha se enfríe
Se desprenden humos y olores	Puede ser causado por el engrase de algunas piezas internas	Esto es normal y cesará en pocos minutos

ELIMINACIÓN DEL PRODUCTO



Este producto cumple con la Directiva Europea 2012/19/UE sobre aparatos eléctricos y electrónicos, conocida como RAEE (Residuos de equipos eléctricos y electrónicos), que establece el marco legal aplicable en la Unión Europea para la eliminación y el reciclaje de aparatos electrónicos y eléctricos. No tire este producto a la basura. Llévelo al centro de tratamiento de residuos eléctricos y electrónicos más cercano.

Esperamos que esté satisfecho con este producto.

PORTUGUÊS

OBRIGADO POR TER ESCOLHIDO O UFESA, ESPERAMOS QUE O PRODUTO CORRESPONDA ÀS SUAS EXPETATIVAS E SEJA DA SUA SATISFAÇÃO.

AVISO

LEA ATENTAMENTE LAS INSTRUCCIONES DE USO ANTES DE UTILIZAR EL PRODUCTO GUÁRDELAS EN UN LUGAR SEGURO POR SI NECESITA CONSULTARLAS EN EL FUTURO.

DESCRIÇÃO

1. Botão do borrifador *
2. Botão do jato de vapor *
3. Regulador de vapor
4. Tampa de entrada de água
5. Bocal do borrifador
6. Marca de nível de enchimento máximo
7. Controlo da temperatura
8. Base
9. Luz de aviso
10. Cabo de alimentação
- 11 Luz indicadora de “desligamento automático” *

* Dependendo do modelo

INSTRUÇÕES DE SEGURANÇA

O aparelho não deve ser deixado sem vigilância enquanto está ligado à corrente.

Desligue a ficha da tomada antes de encher o aparelho com água ou antes de esvaziar a água restante após a utilização.

O aparelho deve ser colocado e utilizado numa superfície plana e estável.

Ao colocar o ferro de engomar em posição de descanso ou no suporte, certifique-se de que a superfície em que o ferro de engomar é colocado é estável.

Não utilize o aparelho se o tiver deixado cair, se existirem sinais visíveis de danos ou se estiver a verter água.

Para evitar situações perigosas, todas as intervenções ou

reparações necessárias ao aparelho, p. ex. substituir um cabo de alimentação defeituoso, apenas deverão ser efetuadas por pessoal qualificado de um serviço técnico autorizado.

O aparelho pode ser usado por crianças com 8 anos ou mais e pessoas com capacidades físicas, sensoriais ou mentais reduzidas, ou falta de experiência ou conhecimento, sob supervisão ou se lhes tiverem sido dadas instruções relativas à utilização do aparelho de forma segura e entenderem os perigos envolvidos. As crianças não devem brincar com o aparelho. A limpeza e a manutenção do utilizador não devem ser feitas por crianças sem supervisão.

Mantenha o aparelho e o respetivo cabo fora do alcance de crianças com idade inferior a 8 anos de idade quando estiver ligado ou a arrefecer.

Este aparelho foi concebido exclusivamente para utilização doméstica até 2000 m acima do nível do mar.



ATENÇÃO. Superfície quente.

A superfície pode ficar quente durante a utilização.

AVISOS IMPORTANTES

O aparelho destina-se a uso doméstico e nunca deverá ser utilizado em aplicações comerciais ou industriais, sob qualquer circunstância. A utilização incorreta ou o manuseamento incorreto do produto resultarão na anulação da garantia.

Antes de ligar o aparelho, verifique se a tensão da rede elétrica é a mesma que a indicada na respetiva placa de características.

Se for absolutamente necessário utilizar um cabo de extensão, certifique-se que este é adequado a 16 A e tem uma tomada com ligação à terra.

O cabo de alimentação não deve estar enrolado ou emaranhado à volta do produto durante a utilização.

Não utilize o aparelho, nem o ligue ou desligue da corrente elétrica com as mãos e/ou os pés molhados.

Não puxe o cabo de ligação para o desligar ou usar como puxador.

Não liberte diretamente o vapor na direção de pessoas ou animais.

O aparelho nunca deve ser colocado diretamente sob a torneira para encher o depósito de água. Nunca mergulhe o ferro em água ou noutro líquido.

Em caso de avaria ou danos, desligue imediatamente o aparelho da corrente elétrica e contacte um serviço de assistência técnica oficial. Para evitar possíveis situações de risco, não abra o aparelho. As reparações

a efetuar no produto apenas podem ser levadas a cabo por pessoal técnico qualificado do serviço técnico oficial da marca.

Para limpar, proceda de acordo com a secção de manutenção e limpeza deste manual.

A **B&B TRENDS S.L.** recusa qualquer responsabilidade por danos que possam ser provocados a pessoas, animais ou objetos devido à inobservância destas advertências

ANTES DA PRIMEIRA UTILIZAÇÃO

Antes de utilizar o ferro, certifique-se de que lê o manual do utilizador e percebe todas as partes e funcionalidades do ferro. Certifique-se de que remove todos os materiais de embalagem e etiquetas antes de utilizar o aparelho pela primeira vez.

Durante a primeira utilização, o ferro pode produzir determinados vapores e odores que desaparecerão após alguns minutos.

Na primeira utilização, não borrife sobre as roupas, pois pode haver resíduos de sujidade na base.

ENCHER O DEPÓSITO DE ÁGUA

Desligue o ferro da tomada antes de encher o depósito de água.

O ferro foi concebido para usar água normal da torneira. Se a água da torneira na sua área for dura ou semidura, misture-a com água destilada ou desmineralizada, comprada em lojas específicas, na razão 2:1 e 1:1, respetivamente (água destilada:água da torneira).

Poderá informar-se acerca da dureza da água junto do seu fornecedor de água local.

Nunca utilize água 100% destilada ou desmineralizada, água da chuva, água amaciada, água perfumada, água de frigoríficos, aparelhos de ar condicionado, secadores ou outros tipos de tratamento doméstico de água.

1. Abra a tampa de entrada de água (4).
2. Verta a água lentamente.
3. Nunca encha além da marca de nível de enchimento máximo (6), de modo a evitar derramamento de água.
4. Feche a tampa de entrada de água.

Importante: O depósito de água deve ser esvaziado após cada utilização.

DEFINIR A TEMPERATURA

O controlo da temperatura (7) ajusta a temperatura da base (8).

Verifique sempre se a peça de roupa a engomar possui uma etiqueta com instruções de engomagem. Siga as instruções em todos os casos.





Ligue o controlo da temperatura para definir a temperatura indicada nas instruções de engomagem ou na etiqueta do tecido.

Controlo da temperatura (7)	Adequada para
•	sintéticos
••	seda, lã
•••	algodão
max	linho

Ligue a ficha à tomada de parede. A luz de aviso (9) acende-se enquanto o ferro estiver a aquecer e apaga-se assim que for alcançada a temperatura definida.

ENGOMAR A VAPOR

O regulador de vapor (3) é utilizado para ajustar a quantidade de vapor produzido durante a engomagem.

Controlo da temperatura (7)	Posição recomendada do regulador de vapor (3)
	
	

Sugestão: Para obter melhores resultados, dê as últimas passagens sem vapor para secar a roupa.

PROTEÇÃO ANTIGOTAS

O seu ferro está equipado com um sistema antigotas. Se a temperatura estiver demasiado baixa, o vapor é automaticamente desligado para evitar o gotejamento.

Poderá ouvir-se um clique quando isto ocorrer.

ENGOMAGEM SEM VAPOR

O ferro a vapor pode ser utilizado com a opção de secagem ou sem água no depósito. Deve evitar ter o depósito de água cheio durante a engomagem a seco.

1. Defina o regulador de vapor (3) para a posição "0".
2. Selecione uma temperatura apropriada para o tipo de material a engomar.

JATO DE VAPOR

Pode ser utilizado para remover vincos difíceis ou para passar sobre rugas ou pregas mais vincadas.

1. Defina o controlo da temperatura (7) para "max".
2. Pressione repetidamente o botão do jato de vapor (2*) com intervalos de pelo menos 5 segundos.

BORRIFADOR

Pode ser utilizado para remover vincos difíceis.

Desde que haja água suficiente no depósito, poderá utilizar o botão do borrifador com qualquer definição de temperatura durante a engomagem a vapor ou a seco.

Pressione o botão do borrifador (1*) várias vezes durante a engomagem.

Não utilize a função do borrifador com tecidos de seda!

ENGOMAGEM VERTICAL

Pode ser utilizada para remover vincos de peças penduradas, cortinas, etc.

1. Pendure a peça de roupa num cabide.
2. Defina o controlo da temperatura (7) para "max".
3. Utilize o ferro numa posição vertical, a uma distância de 10 cm (4 pol.), e pressione repetidamente o botão do jato de vapor (2*) com intervalos de pelo menos 5 segundos.

FUNÇÃO DE DESLIGAMENTO AUTOMÁTICO

(dependendo do modelo)

A função de desligamento automático desliga o ferro quando este não estiver a ser utilizado, aumentando, assim, a segurança e poupando energia.

1. Ligue o ferro.
2. Processo de aquecimento inicial: esta função ficará inativa durante os dois primeiros minutos, para dar ao aparelho o tempo necessário para alcançar a temperatura definida.
3. O circuito de segurança desligará automaticamente o aparelho e a luz indicadora (11*) começará a piscar nas seguintes situações:
 - (a) Se o ferro não for movido num intervalo de 30 segundos enquanto estiver em repouso sobre a respetiva base ou na lateral.
 - (b) Se o ferro não for movido num intervalo de 8 minutos enquanto estiver na posição vertical.

Para voltar a ligar o ferro, mova-o ligeiramente.

DEPOIS DE ENGOMAR

1. Desligue o ferro da tomada elétrica.
2. Esvazie o depósito. Segure o ferro com a ponta para baixo e sacuda-o ligeiramente.
3. Mude o regulador de vapor (3) de "0" para  e vice-versa várias vezes (autolimpeza).
4. Defina o regulador de vapor para a posição "0".
5. Deixe a base (8) arrefecer.

Ao armazenar o ferro:

Incline o ferro sobre a tampa traseira, não sobre a base!

Não enrole o cabo de alimentação muito apertado!

LIMPEZA E MANUTENÇÃO

Atenção! Risco de queimaduras!

Desligue sempre o aparelho da tomada elétrica antes de proceder a qualquer operação de limpeza ou manutenção no mesmo.

1. Se o ferro estiver ligeiramente sujo, retire a ficha e deixe a base (8) arrefecer. Limpe a carcaça e a base apenas com um pano de algodão húmido.
2. Se o tecido do pano for sintético, este poderá derreter devido à temperatura elevada na base. Esfregue de imediato quaisquer resíduos com um pano de algodão grosso e húmido.
3. Para manter a base do ferro de engomar lisa, deverá evitar o contacto com objetos duros de metal. Nunca utilize um esfregão ou produtos químicos para limpar a base do ferro de engomar.

SISTEMAS DE DESCALCIFICAÇÃO

AUTOLIMPEZA

Cada vez que utilizar o regulador de vapor (3), o sistema limpa o mecanismo dos depósitos calcários.

SISTEMA ANTICALCÁRIO

O cartucho anticalcário foi concebido para reduzir a acumulação de calcário produzido durante a engomagem a vapor, ajudando a prolongar a vida útil do seu ferro. Contudo, o cartucho anticalcário não consegue eliminar todo o calcário que é produzido naturalmente ao longo do tempo.

Nota: não utilize aditivos químicos, substâncias perfumadas ou descalcificadores. A inobservância das condições mencionadas resultará na perda da garantia.

PROCESSO DE DESCALCIFICAÇÃO

1. Encha metade do depósito de água.
2. Defina o controlo da temperatura (7) para a posição “max” e ligue o ferro.
3. Após o período de aquecimento necessário, a luz de aviso (9) apaga-se. Em seguida, desligue o ferro (**muito importante!**).
4. Segure o ferro na horizontal sobre o lava-loiça. Mantenha a definição  selecionada com o regulador de vapor (3).
5. Sacuda o ferro para trás e para a frente. A água quente e o vapor sairão, juntamente com calcário ou depósitos que possam existir.
6. Quando o depósito estiver vazio, solte o regulador de vapor e defina-o para a posição “0”. Volte a ligar o ferro para evaporar a água restante.
7. Desligue o ferro e coloque-o, de preferência, sobre um pano velho. Isto assegura que a base estará seca quando armazenar o aparelho.

Recomenda-se a realização da autolimpeza, no mínimo, a cada duas semanas.

RESOLUÇÃO DE PROBLEMAS

Problema	Causas possíveis	Solução
O ferro não aquece	Há um problema de ligação	Verifique o cabo de alimentação e a tomada
	O controlo da temperatura (7) está definido para uma posição baixa	Mude para uma posição mais alta, se for compatível com o tecido
	O sistema de desligamento automático foi ativado (a luz indicadora 11* está intermitente)	Para voltar a ligar o ferro, mova-o ligeiramente
O vapor não sai	Não há água suficiente no depósito	Encha o depósito de água
	O regulador de vapor (3) está definido para a posição “0”	Defina o regulador de vapor para uma posição mais alta
	A temperatura selecionada é inferior à especificada para a utilização com vapor	Defina para uma temperatura mais alta, se for compatível com o tecido
A função do jato de vapor/engomagem vertical não funciona	O ferro não está suficientemente quente	Defina uma temperatura adequada e aguarde até que a luz de aviso (9) se apague
	A temperatura selecionada é inferior à especificada para a utilização com vapor	Defina para uma temperatura mais alta, se for compatível com o tecido

Problema	Causas possíveis	Solução
A água pinga da base (8) juntamente com vapor	O controlo da temperatura (7) está definido para uma posição baixa	Mude para uma posição mais alta (entre "••" e "max"), se for compatível com o tecido
	O regulador de vapor (3) está definido para uma posição demasiado alta e também com uma temperatura baixa	Defina o regulador de vapor para uma posição mais baixa (consulte a secção "Engomagem com vapor")
	Pressionou repetidamente o botão do jato de vapor (2*) sem ter aguardado 5 segundos entre cada pressão	Aguarde 5 segundos entre cada pressão do botão do jato de vapor
Os depósitos saem pelos orifícios da base (8)	Estão a sair vestígios de calcário da câmara de vapor	Efetue um ciclo de limpeza (consulte a secção "Processo de descalcificação").
A função do borrifador não funciona	Não há água suficiente no depósito	Encha o depósito de água
As roupas costumam grudar	A temperatura está demasiado alta	Reduza o controlo da temperatura (7) e aguarde até que o ferro arrefeça
O ferro produz vapores e odores	Tal pode dever-se à lubrificação de algumas peças internas	Isto é completamente normal e desaparece após algum tempo

ELIMINAÇÃO DO PRODUTO



Este produto está em conformidade com a Diretiva Europeia 2012/19/UE sobre Resíduos de Equipamentos Elétricos e Eletrónicos, conhecida como REEE, que fornece a base legal aplicável na União Europeia para a eliminação e reutilização de resíduos de equipamentos elétricos e eletrónicos. Não deite este produto no lixo comum. Dirija-se ao ponto de recolha de resíduos elétricos e eletrónicos mais próximo da sua residência.

Esperamos que fique satisfeito com este produto.

ENGLISH

WE WOULD LIKE TO THANKS YOU FOR CHOOSING UFESA,
WE WISH THE PRODUCT PERFORMS TO YOUR SATISFACTION AND PLEASURE.

WARNING

PLEASE READ THE INSTRUCTIONS FOR USE CAREFULLY PRIOR TO USING THE PRODUCT.
STORE THESE IN A SAFE PLACE FOR FUTURE REFERENCE.

DESCRIPTION

1. Spray button *
2. Shot of steam button *
3. Steam regulator
4. Water inlet lid
- 5.. Spray nozzle
6. Level mark for maximum filling
7. Temperature control
8. Soleplate
9. Pilot light
10. Power cord
- 11 "auto off" indicator light *

* Model dependent

SAFETY INSTRUCTIONS

The appliance must not be left unattended while it is connected to the supply mains.

Remove the plug from the socket before filling the appliance with water or before pouring out the remaining water after use.

The appliance must be used and placed on a flat, stable surface.

When placing the iron on its stand or on its heel, make sure that the surface on which the stand or heel is placed is stable.

The appliance should not be used if it has been dropped, if there are visible signs of damage or if it is leaking water.

With the aim of avoiding dangerous situations, any work or repair that the appliance may need, e.g. replacing a faulty mains cable,

must only be carried out by qualified personnel from an Authorised Technical Service Centre.

This appliance can be used by children aged from 8 years and above and persons with reduced physical, sensory or mental capabilities or lack of experience and knowledge if they have been given supervision or instruction concerning use of the appliance in a safe way and understand the hazards involved. Children shall not play with the appliance. Cleaning and user maintenance shall not be made by children without supervision.

Keep the appliance and its cord out of reach of children under 8 years of age when it is turned on or cooling down.

This appliance is designed only for household use up to 2000m above sea level.



CAUTION. Hot surface.

Surface is liable to get hot during use.

IMPORTANT WARNINGS

This appliance is designed for home use and should never be used for commercial or industrial use under any circumstances. Any incorrect use or improper handling of the product shall render the guarantee null and void. Before plugging in the appliance, check that your mains voltage is the same as indicated on its characteristics plate.

If it is absolutely necessary to use an extension cable, make sure that it is suitable for 16A and has a socket with an earth connection.

The mains connection cord must not be tangled or wrapped around the product during use.

Do not use the device, or connect and disconnect to supply mains with the hands and / or wet feet.

Do not pull on the connection cord in order to unplug it or use it as a handle.

Do not direct steam at people and animals.

The appliance must never be placed directly under the tap to fill the water tank. Never immerse the iron in water or any other fluid.

Unplug the appliance immediately from the mains in the event of any breakdown or damage, and contact and official technical support service. In order to prevent any risk of danger, do not open the appliance. Only qualified technical personnel from the brand's official technical support service may carry out repairs on the product.

Proceed according to maintenance and cleaning section of this manual for cleaning.

B&B TRENDS S.L. disclaims all liability for damages that may occur to people, animals or objects, for the non-observance of these warnings.

BEFORE THE FIRST USE

Before using the iron, please ensure you read the user manual and understand all parts and features of the iron. Be sure to remove any packaging material and labels before using for the first time.

During its first use the iron may produce certain vapours and odours that will die away after a few minutes.

Do not spray for the first time on clothes, as there might be traces of dirt on the soleplate.

FILLING THE WATER TANK

Unplug the iron from the mains before filling the water tank.

The iron has been designed to use normal tap water. If the tap water in your area is hard or semi-hard, mix tap water with distilled or demineralized water purchased in stores in the ratio 2:1 and 1:1 respectively (distilled water / tap water).

You can inquire about the water hardness with your local water supplier.

Never use 100% distilled or demineralized water, rain water, softened water, scented water, water from refrigerators and air conditioners, dryers or other types of home water preparation water.

1. Open the water inlet lid (4).
2. Slowly pour water.
3. Never fill beyond the level mark for maximum filling (6), in order to avoid spilling out of water.
4. Close the water inlet lid.

Important: The water tank should be emptied after each use.

SETTING THE TEMPERATURE

The temperature control (7) adjusts the temperature of the soleplate (8).

Always check whether a label with ironing instructions is attached to the article to be ironed. Follow the instructions in all cases.





Turn the temperature control to set the temperature indicated in ironing instructions or in fabric label.

Temperature control (7)	Suitable for
•	synthetics
••	silk, wool
•••	cotton
max	linen

Insert the plug into the wall socket. The pilot light (9) switches on while the iron is heating up and goes out as soon as the set temperature is reached.

IRONING WITH STEAM

The steam regulator (3) is used to adjust the amount of steam produced when ironing.

Temperatura control (7)	Recommended position of the steam regulator (3)
	
	

Tip: For better ironing results, iron the last strokes without steam to dry the garment.

DRIP PROTECTION

Your iron is equipped with an anti-drip system. If the temperature is set too low, the steam is automatically switched off to avoid dripping.

There may be an audible click when this occurs.

IRONING WITHOUT STEAM

The steam iron can be used on the dry setting or without water in the water tank. It is best to avoid having water tank full while dry ironing.

1. Set the steam regulator (3) to the "0" position.
2. Select an appropriate temperature for the type of material being ironed.

SHOT OF STEAM

This can be used to remove stubborn wrinkles or to press in a sharp crease or pleat.

1. Set the temperature control (7) to "max".
2. Press the shot of steam button (2*) repeatedly with intervals of at least 5 seconds.

SPRAY

This can be used to remove stubborn wrinkles.

As long as there is enough water in the water tank, you may use the spray button at any temperature setting during steam or dry ironing.

Press the spray button (1*) several times while you are ironing.

Do not use the spray function with silk!

VERTICAL IRONING

This can be used to remove creases from hanging clothes, curtains etc.

1. Hang article of clothing on a clothes hanger.
2. Set the temperature control (7) to "max".
3. Operate the iron in a vertical position at a distance of 10 cm / 4 in, and press the shot of steam button (2*) repeatedly with pauses of at least 5 seconds.

AUTO SHUT-OFF FUNCTION

(model dependent)

The auto shut-off function switches off the iron when it is left unattended, thus increasing security and saving energy.

1. Plug in the iron.

Initial heating up process: this function will be inactive for the first two minutes in order to give the appliance time to reach the set temperature.

The safety circuit will switch the appliance off automatically and the indicator light (11*) will start flashing in the following cases:

If the iron is not moved for 30 seconds while resting on its soleplate or on its side.

If the iron is not moved for 8 minutes while in the upright position.

To reconnect the iron, just move it about gently.

AFTER IRONING

1. Unplug the iron from the mains socket.

2. Empty the tank. Hold the iron with the point down and shake lightly.

3. Switch the steam regulator (3) from "0" to  and back again several times (self-cleaning).

4. Set the steam regulator to the "0" position.

5. Allow the soleplate (8) to cool down.

When storing the iron:

Lean the iron standing on the rear cover, not on the soleplate!

Do not wrap the power cord too tight!

CLEANING AND MAINTENANCE

Attention! Risk of burns!

Always unplug the appliance from the mains supply before carrying out any cleaning or maintenance operation on it.

1. If the iron is only slightly soiled, pull out the plug and allow the soleplate (8) to cool down. Wipe the housing and the soleplate with a damp cotton cloth only.

2. If the cloth is synthetic, it may melt due to the high temperature on the soleplate. Rub off any residue immediately with a thickly folded, damp cotton cloth.

3. To keep the soleplate smooth, you should avoid hard contact with metal objects. Never use a scouring pad, or chemicals to clean the soleplate.

DESCALING SYSTEMS

SELF-CLEAN

Each time you use the steam regulator (3), the system cleans the mechanism of scale deposits.

ANTI-CALC SYSTEM

The anti-calc cartridge has been designed to reduce the build-up of scale produced during steam ironing, helping to extend the useful life of your iron. Nevertheless, the anti-calc cartridge cannot remove all of the scale that is produced naturally over time.

Note: do not use chemical additives, scented substances or decalcifiers. Failure to comply with the mentioned conditions leads to the loss of guarantee.

DESCALING PROCESS

1. Fill half of the water tank.
 2. Set the temperature control (7) to the “max” position and plug in the iron.
 3. After the necessary warm-up period, the pilot light (9) goes out. Then, unplug the iron (**very important!**).
 4. Hold the iron horizontally over a sink. Keep the setting  selected with the steam regulator (3).
 5. Shake the iron back and forth. Boiling water and steam will come out, carrying scale or deposits that might be there.
 6. When the tank is empty, release the steam regulator and set it to position “0”. Reconnect the iron to evaporate the remaining water.
 7. Unplug the iron and move it over a preferably old piece of cloth. This ensures that the soleplate is dry when storing the appliance.
- It is recommended to carry out the self-cleaning at least every two weeks.

TROUBLE SHOOTING

Problem	Probable cause	Solution
The iron does not heat up	Connection problem	Check main power supply cable plug and outlet
	Temperature control (7) set to a low position	Turn to a higher position, if compatible with the fabric
	The auto shut-off system has been activated (indicator light 11* flashes)	To reconnect the iron, just move it about gently
Steam does not come out	Not enough water in the tank	Fill the water tank
	Steam regulator (3) is set to “0” position	Set the steam regulator to a higher position
	Selected temperature is lower than that specified to use with steam	Set to a higher temperature, if compatible with the fabric
Shot of steam / vertical ironing function does not work	Iron is not hot enough	Set a suitable temperature and wait until the pilot light (9) goes out
	Selected temperature is lower than that specified to use with steam	Set a higher temperature, if compatible with the fabric

Problem	Probable cause	Solution
Water drips out of the soleplate (8) together with steam	Temperature control (7) set to a low position	Turn to a higher position (between "••" and "max"), if compatible with the fabric
	Steam regulator (3) is set too high in conjunction with a low temperature	Set the steam regulator to a lower setting (see "Ironing with steam" section)
	You have pressed the shot of steam button (2*) repeatedly without waiting for 5 seconds between each press	Wait 5 seconds between each press of the shot of steam button
Deposits come out through the holes in the soleplate (8)	Traces of lime scale are coming out of the steam chamber	Carry out a cleaning cycle (see "Descaling process" section).
Spray function does not work	Not enough water in the tank	Fill the water tank
The clothes tend to stick	The temperature is too high	Turn the temperature control (7) down and wait until the iron has cooled down
The iron produces vapours and odours	This may be caused by the lubrication of some of the internal parts	This is completely normal and will stop after a short while

PRODUCT DISPOSAL



This product complies with European Directive 2012/19/EU on electrical and electronic devices, known as WEEE (Waste Electrical and Electronic Equipment), provides the legal framework applicable in the European Union for the disposal and reuse of waste electronic and electrical devices. Do not dispose of this product in the bin, instead going to the electrical and electronic waste collection centre closest to your home.

We hope that you will be satisfied with this product.

FRANÇAIS

NOUS TENONS À VOUS REMERCIER D'AVOIR CHOISI UFESA. NOUS ESPÉRONS QUE VOUS SEREZ PLEINEMENT SATISFAIT DE CE PRODUIT ET QU'IL RÉPONDRA À VOS ATTENTES.

ATTENTION

VEUILLEZ LIRE ATTENTIVEMENT LE MANUEL D'UTILISATION AVANT D'UTILISER LE PRODUIT.
CONSERVEZ CE MANUEL D'UTILISATION DANS UN ENDROIT SÛR EN VUE DE CONSULTATION FUTURE.

DESCRIPTION

1. Bouton du spray *
2. Bouton de jet de vapeur
3. Régulateur de vapeur
4. Couvercle du réservoir pour ajouter de l'eau
5. Buse de spray
6. Marque du niveau de remplissage maximum
7. Réglage de la température
8. Semelle
9. Veilleuse
10. Cordon d'alimentation
11. Voyant lumineux « arrêt automatique » *

* Selon le modèle

CONSIGNES DE SÉCURITÉ

L'appareil électroménager ne doit pas être laissé sans surveillance lorsqu'il est branché sur le secteur.

Retirez la fiche de la prise avant de mettre de l'eau dans l'appareil électroménager et avant de retirer l'eau restante après toute utilisation de l'appareil électroménager.

L'appareil électroménager doit être utilisé et placé sur une surface plane et stable.

Lorsque vous placez le fer à repasser sur son support ou sur son talon, assurez-vous que la surface sur laquelle le support ou le talon est placé soit stable.

L'appareil électroménager ne doit pas être utilisé s'il est tombé, s'il y a des signes visibles de dommages ou s'il y a des fuites d'eau.

Afin d'éviter toute situation dangereuse, tout travail ou réparation

devant être effectué sur cet appareil électroménager, par exemple le remplacement d'un câble d'alimentation défectueux, ne doit être effectué que par du personnel qualifié d'un centre de service technique agréé.

Cet appareil électroménager peut être utilisé par des enfants âgés de 8 ans et plus ainsi que par des personnes ayant des capacités physiques, sensorielles ou mentales réduites si elles sont supervisées ou si des instructions concernant l'utilisation de l'appareil électroménager d'une manière sûre leur ont été données et qu'elles comprennent les dangers impliqués. Les enfants ne doivent pas jouer avec cet appareil électroménager. Le nettoyage et l'entretien de l'appareil électroménager ne doivent pas être effectués par des enfants, sans surveillance.

Gardez l'appareil électroménager et son cordon hors de portée des enfants de moins de 8 ans lorsqu'il est allumé ou lorsqu'il refroidit.

Cet appareil électroménager est conçu uniquement pour un usage domestique jusqu'à 2 000 m au-dessus du niveau de la mer.



MISE EN GARDE. Surface chaude. La surface est susceptible de chauffer lors de l'utilisation du fer à repasser.

AVERTISSEMENTS IMPORTANTS

Cet appareil est conçu pour un usage domestique et ne doit en aucun cas être utilisé à des fins commerciales ou industrielles. Toute utilisation incorrecte ou toute mauvaise manipulation du produit annulera la garantie.

Avant de brancher l'appareil, assurez-vous que la tension de votre réseau électrique soit équivalente à celle indiquée sur la plaque signalétique.

S'il est absolument nécessaire d'utiliser une rallonge, assurez-vous qu'elle convienne pour 16 A et possède une prise avec une mise à la terre.

Le cordon d'alimentation réseau ne doit pas être emmêlé ni enroulé autour du produit pendant l'utilisation de ce dernier.

N'utilisez pas l'appareil, ne le branchez pas ni le débranchez pas de la prise électrique lorsque vos mains ou pieds sont humides.

Ne tirez pas le cordon d'alimentation pour débrancher l'appareil et ne l'utilisez pas comme poignée.

N'envoyez pas la vapeur vers des personnes et des animaux.

L'appareil électroménager ne doit jamais être placé directement sous le robinet pour remplir le réservoir d'eau. Veuillez ne jamais plonger le fer dans de l'eau ni dans aucun autre liquide.

Débranchez immédiatement l'appareil électroménager du secteur en cas de panne ou de dommage, et contactez un service d'assistance technique officiel. Afin d'éviter tout risque de danger, n'ouvrez pas l'appareil électroménager. Seul le personnel technique qualifié du service d'assistance technique officiel de la marque peut effectuer des réparations sur l'appareil.

Veillez suivre les instructions indiquées à la section Entretien et de nettoyage du manuel d'utilisation pour nettoyer l'appareil.

B&B Trends, S.L. décline toute responsabilité pour les dommages pouvant être causés aux personnes, animaux ou objets en cas de non-respect de ces avertissements.

AVANT LA PREMIÈRE UTILISATION

Assurez-vous de lire le manuel d'utilisation et de comprendre toutes les parties et caractéristiques du fer à repasser avant de l'utiliser. Assurez-vous de retirer tous les matériaux d'emballage et toutes les étiquettes avant d'utiliser le produit pour la première fois.

Lors de sa première utilisation, le fer à repasser peut émettre des vapeurs et des odeurs qui disparaîtront après quelques minutes.

Ne pas vaporiser pour la première fois sur des vêtements, car il peut y avoir des traces de saleté sur la semelle.

REPLISSAGE DU RÉSERVOIR D'EAU

Débranchez le fer à repasser du secteur avant de remplir d'eau le réservoir.

Ce fer à repasser a été conçu pour être utilisé avec de l'eau du robinet. Si l'eau de votre région est dure ou semi-dure, mélangez l'eau du robinet avec de l'eau distillée ou déminéralisée que vous pouvez vous procurer dans n'importe quel magasin, en respectant les proportions suivantes : 2:1 et 1:1 respectivement (eau distillée:eau du robinet).

Contactez votre fournisseur d'eau local pour obtenir des renseignements sur la dureté de l'eau.

N'utilisez jamais d'eau 100 % distillée ou déminéralisée, d'eau de pluie, d'eau adoucie, d'eau parfumée, d'eau provenant des réfrigérateurs, des climatiseurs, des sècheuses ou d'autres types d'eau provenant de l'utilisation d'un appareil à usage domestique.

Ouvrez le couvercle du réservoir pour ajouter de l'eau (4)

Versez lentement l'eau

Ne jamais dépasser la marque du niveau de remplissage maximum (6), pour éviter que l'eau ne déborde.

Fermez le couvercle du réservoir pour ajouter de l'eau

Important : Le réservoir d'eau doit être vidé après chaque utilisation.

RÉGLAGE DE LA TEMPÉRATURE

Le réglage de la température (7) ajuste la température de la semelle (8).

Assurez-vous toujours de consulter l'étiquette présentant les instructions de repassage concernant l'article devant être repassé. Suivez toujours les instructions.





Tournez le réglage de la température pour régler la température du fer à repasser comme indiquée dans les instructions de repassage ou sur l'étiquette relative au tissu.

Réglage de la température (7)	Convient pour
•	synthétique
••	soie, laine
•••	coton
max	lin

Insérez le cordon dans la prise de courant. Le voyant indicateur (9) s'allume pendant que la planche se réchauffe et s'éteint dès que la température sélectionnée est atteinte.

REPASSAGE À LA VAPEUR

Le régulateur de vapeur (3) est utilisé pour régler la quantité de vapeur produite pendant le repassage.

Réglage de la température (7)	Position recommandée du régulateur de vapeur (3)
	
	

Conseil : Pour de meilleurs résultats, terminez de repasser sans vapeur pour faire sécher le vêtement.

PROTECTION ANTI-GOUTTES

Votre fer à repasser est équipé d'un système anti-gouttes. Si la température est trop basse, la vapeur s'arrête automatiquement pour éviter l'égouttage.

Vous pouvez entendre un clic lorsque cela se produit.

REPASSAGE SANS VAPEUR

Le fer à repasser peut être utilisé en mode « repassage à sec », ou sans eau dans le réservoir. Il vaut mieux éviter d'avoir le réservoir rempli lors du repassage à sec.

1. Placez le régulateur de vapeur (3) sur « 0 ».
2. Sélectionnez la température adaptée au type de tissu à repasser.

JET DE VAPEUR

Cette fonction peut être utilisée pour enlever des plis difficiles ou repasser des plis tenaces.

1. Ajustez le réglage de la température (7) sur « max ».
2. Appuyez sur le bouton vapeur (2) à plusieurs reprises en respectant des pauses d'au moins 5 secondes.

SPRAY

Il peut être utilisé pour enlever des plis difficiles.

Vous pouvez vous servir du bouton spray pour le repassage à la vapeur ou à sec, tant qu'il y a assez d'eau dans le réservoir et avec tout réglage de la température.

Appuyez sur le bouton spray (1) plusieurs fois pendant le repassage.

N'utilisez pas la fonction spray lorsque vous repassez de la soie !

REPASSAGE VERTICAL

Cette fonction peut être utilisée pour enlever les plis des vêtements ayant été suspendus, des rideaux, etc.

1. Suspendez l'article sur un cintre.
2. Ajustez le réglage de la température (7) sur « max ».
3. Faites fonctionner le fer à repasser à la verticale à 10 cm / 4 po de distance, et appuyez plusieurs fois sur le bouton de jet de vapeur (2) en respectant des pauses d'au moins 5 secondes.

FUNCTION ARRÊT AUTOMATIQUE

(Selon le modèle)

La fonction arrêt automatique arrête le fer à repasser lorsqu'il est laissé sans surveillance, ce qui augmente ainsi la sécurité et l'économie d'énergie.

1. Branchez le fer à repasser.
 2. Processus de chauffage initial : cette fonction restera inactive pendant les deux premières minutes pour que l'appareil atteigne la bonne température.
 3. Le circuit de sécurité éteindra automatiquement l'appareil et le voyant lumineux (11*) clignotera dans les cas suivants :
 - (a) Si le fer à repasser n'est pas déplacé pendant 30 secondes lorsqu'il est appuyé sur sa semelle ou sur son bord.
 - (b) Si le fer à repasser n'est pas déplacé pendant 8 minutes une fois qu'il est en position droite.
- Pour ré-activer le fer à repasser, déplacez-le tout doucement.

APRÈS LE REPASSAGE

1. Débranchez le fer à repasser de la prise d'alimentation.
2. Videz le réservoir Tenez le fer à repasser avec l'extrémité en pointe vers le bas et secouez-le délicatement.
3. Tournez le régulateur de vapeur (3) de « 0 » à  et plusieurs fois dans le sens inverse (auto-nettoyage).
4. Placez le régulateur de vapeur sur « 0 ».
5. Laissez refroidir la semelle (8).

Rangement du fer à repasser :

Placez le fer à repasser pour qu'il repose sur le couvercle arrière, et non sur la semelle !

N'enroulez pas le cordon d'alimentation en serrant trop fort !

NETTOYAGE ET ENTRETIEN

Attention ! Risque de brûlures !

Débranchez toujours le fer à repasser de la prise d'alimentation avant d'effectuer l'entretien ou le nettoyage.

1. Si le fer à repasser est légèrement sale, débranchez-le et laissez refroidir la semelle (8). Essuyez le boîtier et la semelle du fer à repasser uniquement avec un chiffon humide.
2. Si le chiffon est synthétique, il peut fondre à cause de la température élevée de la semelle. Frottez immédiatement tout résidu avec un chiffon en coton humide, plié et épais.
3. Vous devez éviter tout contact avec des objets en métal dur afin de vous assurer de conserver la semelle parfaitement lisse. N'utilisez jamais de tampon à récurer ni de produits chimiques pour nettoyer la semelle.

SYSTÈMES DE DÉTARTRAGE

AUTO-NETTOYAGE

Le système nettoie le mécanisme de dépôts de tartre à chaque fois que vous utilisez le régulateur de vapeur (3).

SYSTÈME ANTI-CALCAIRE

La cartouche anti-calcaire a été conçue pour réduire la formation de calcaire produite pendant le repassage à la vapeur, ce qui permet d'augmenter la durée de vie du fer à repasser. Toutefois, la cartouche anti-calcaire ne peut pas éliminer tout le tartre qui se forme naturellement avec le temps.

Remarque : n'utilisez pas d'additifs chimiques, de substances parfumées ni de décapants. Le

non-respect des indications mentionnées entraîne l'annulation de la garantie

PROCESSUS DE DÉTARTRAGE

1. Remplissez à moitié le réservoir d'eau
 2. Ajustez le réglage de la température (7) sur la position « max », puis branchez le fer à repasser.
 3. Le voyant lumineux (9) s'éteint après la période nécessaire de chauffe. Ensuite, débranchez le fer à repasser (très important !).
 4. Maintenez le fer à repasser à l'horizontal au-dessus d'un évier. Conservez le réglage  sélectionné avec le régulateur de vapeur (3).
 5. Secouez le fer à repasser en avant et en arrière. De l'eau bouillante et de la vapeur seront libérées, ce qui permettra d'entraîner le calcaire ou les dépôts pouvant se trouver à l'intérieur du fer à repasser.
 6. Lorsque le réservoir est vide, relâchez le régulateur de vapeur et mettez-le sur « 0 ». Rebranchez le fer à repasser pour faire évaporer l'eau restante.
 7. Débranchez le fer à repasser et déplacez-le de préférence sur un vieux chiffon. Cela vous permet de vous assurer que la semelle soit sèche avant de ranger l'appareil.
- Il est recommandé d'effectuer l'auto-nettoyage au moins toutes les deux semaines.

DÉPANNAGE

Problème	Cause du problème	Solution
Le fer à repasser ne chauffe pas	Problèmes de connexion	Vérifiez le cordon d'alimentation principal, la fiche et la prise
	Le réglage de la température (7) est positionné sur une température basse	Régalez le fer à repasser sur une position plus élevée, si le type de tissu que vous repassez le permet
	Le système d'arrêt automatique a été activé (le voyant lumineux 11* clignote)	Déplacez-le fer à repasser pour le ré-activer
Aucune vapeur ne sort	Il n'y a pas assez d'eau dans le réservoir	Remplissez le réservoir d'eau
	Le régulateur de vapeur (3) est sur « 0 »	Placez le régulateur de vapeur sur une position plus élevée
	La température sélectionnée est inférieure à celle spécifiée pour une utilisation avec de la vapeur	Choisissez une température plus élevée, si le type de tissu que vous repassez le permet
Le jet de vapeur/la fonction de repassage verticale ne fonctionne pas	Le fer à repasser n'est pas assez chaud	Régalez la température, et patientez jusqu'à ce que le voyant lumineux (9) s'éteigne
	La température sélectionnée est inférieure à celle spécifiée pour une utilisation avec de la vapeur	Régalez la température sur une température supérieure, si le type de tissu que vous repassez le permet

Problème	Cause du problème	Solution
De l'eau et de la vapeur coule de la semelle (8)	Le réglage de la température (7) est positionné sur une température basse	Réglez le fer à repasser sur une position plus élevée (entre « •• » et « max »), si le type de tissu que vous repassez le permet
	Le régulateur de vapeur (3) est placé sur une position trop élevée avec une température basse.	Mettez le régulateur de vapeur sur une position plus basse (voir la rubrique « Repassage à la vapeur »)
	Vous avez appuyé sur le bouton de jet de vapeur (2*) à plusieurs reprises sans patienter 5 secondes entre chaque pression	Patiencez 5 secondes entre chaque pression de jet du bouton vapeur
Des dépôts sortent par les trous de la semelle (8)	Des traces de calcaire s'échappent de la chambre de la vapeur	Faites un cycle de nettoyage (voir la section « Processus de détartrage »).
La fonction vaporisation ne fonctionne pas	Il n'y a pas assez d'eau dans le réservoir	Remplissez le réservoir d'eau
Les vêtements ont tendance à coller	La température est trop élevée	Tournez le réglage de la température (7) vers le bas, puis patientez jusqu'à ce que le fer à repasser refroidisse
Le fer à repasser produit de la vapeur et des odeurs	Cela peut être dû à la lubrification de certaines parties intérieures	Ceci est tout à fait normal et cela s'arrêtera après un court instant

MISE AU REBUT DE L'APPAREIL



Ce produit est conforme à la directive européenne 2012/19/UE concernant les appareils électriques et électroniques, connue sous le nom de DEEE (Déchets d'équipements électriques et électroniques), qui fournit le cadre juridique en vigueur au sein de l'Union européenne pour l'élimination et la réutilisation des déchets des appareils électriques et électroniques. Ne jetez pas ce produit dans la poubelle, veuillez l'apporter au centre de collecte des déchets électriques et électroniques le plus proche de votre domicile.

Nous espérons que ce produit vous donnera entière satisfaction.



Points de collecte sur www.quefairedesdechets.fr
Privilégiez la réparation ou le don de votre appareil !



Séparez les éléments avant de trier

CATALÀ

GRÀCIES PER ESCOLLIR UFESA.
ESPEREM QUE EL PRODUCTE SIGUI DEL VOSTRE GRAT.

ADVERTIMENT

LLEGIU ATENTAMENT LES INSTRUCCIONS D'ÚS ABANS D'UTILITZAR EL PRODUCTE.
CONSERVEU-LES EN UN LLOC SEGUR PER A FUTURES CONSULTES.

DESCRIPCIÓ

1. Botó del polvoritzador *
 2. Botó de cop de vapor *
 3. Regulador de vapor
 4. Tapa d'entrada d'aigua
 5. Polvoritzador d'aigua
 6. Marca del nivell màxim d'aigua
 7. Control de temperatura
 8. Sola
 9. Indicador lluminós
 10. Cable d'alimentació
 11. Llum indicador «apagat automàtic» *
- * Segons el model

INSTRUCCIONS DE SEGURETAT

L'aparell no s'ha de deixar desatès mentre estigui connectat a la xarxa elèctrica. Traieu l'endoll de la presa de corrent abans d'omplir l'aparell amb aigua o abans de treure l'aigua restant després d'utilitzar-lo. L'aparell s'ha d'utilitzar i col·locar sobre una superfície plana i estable. En col·locar la planxa al suport o a la base, assegureu-vos que la superfície d'aquest suport o base sigui estable. No s'ha d'utilitzar l'aparell si ha caigut al terra, si presenta signes visibles de danys o si perd aigua.

Per evitar situacions perilloses, només el personal qualificat d'un centre de servei tècnic autoritzat podrà realitzar les tasques o reparacions que l'aparell pugui necessitar, com per exemple, la substitució d'un cable de connexió a la xarxa defectuós.

Aquest aparell poden utilitzar-lo nens de més de 8 anys i persones amb capacitats físiques, sensorials o mentals reduïdes o amb manca d'experiència i coneixements, sempre i quan se'ls hagi donat supervisió o instrucció sobre l'ús de l'aparell d'una manera segura i entenguin els perills que comporta utilitzar-lo. Els nens no han de jugar amb l'aparell. La neteja i el manteniment que ha de realitzar l'usuari no han de fer-ho els nens sense supervisió. Mantingueu l'aparell i el cable fora de l'abast dels nens menors de 8 anys quan estigui endollat o s'estigui refredant. Aquest aparell està pensat per a ús domèstic i a una altitud màxima de 2000 m per sobre del nivell del mar.



PRECAUCIÓ. Superfície calenta.

La superfície pot escalfar-se durant l'ús.

ADVERTIMENTS IMPORTANTS

Aquest aparell està dissenyat per a ús domèstic i en cap cas no s'ha d'utilitzar per a ús comercial o industrial. L'ús incorrecte o manipulació indeguda de l'aparell deixarà la garantia sense efecte. Abans de connectar el producte, comproveu que la tensió de la vostra xarxa elèctrica sigui la mateixa que la que s'indica a la placa de característiques. Si és absolutament necessari utilitzar un cable allargador, assegureu-vos que sigui adequat per a 16 A i que tingui una endoll amb presa a terra.

El cable de connexió a la xarxa elèctrica no ha d'estar enrotllat ni entortolligat al voltant del producte durant l'ús. No utilitzeu l'aparell ni el connecteu o desconnecteu de la xarxa elèctrica amb les mans i/o els peus molls. No estireu el cable de connexió per desendollar-lo ni l'empreu com a nansa.

No dirigiu vapor a persones ni animals. L'aparell mai no s'ha de col·locar directament sota l'aixeta per omplir-ne el dipòsit d'aigua. No submergeu la planxa en aigua ni en cap altre líquid.

En cas d'avaría o desperfecte, desendol·leu l'aparell de la xarxa elèctrica immediatament i poseu-vos en contacte amb un servei tècnic oficial. Per tal d'evitar qualsevol risc, no desmunteu l'aparell. Només el personal tècnic qualificat del servei tècnic oficial de la marca pot realitzar reparacions sobre l'aparell.

Seguiu les instruccions de la secció de manteniment i neteja d'aquest manual per netejar l'aparell.

B&B TRENDS, S.L. s'eximeix de tota responsabilitat pels danys que es puguin produir a persones, animals o objectes per l'incompliment d'aquests advertiments.

ABANS DEL PRIMER ÚS

Abans d'utilitzar la planxa, assegureu-vos de llegir el manual d'usuari i d'entendre totes les parts i funcions de la planxa. Assegureu-vos de treure qualsevol material d'embalatge i etiquetes abans de fer servir l'aparell per primera vegada.

Durant el primer ús, la planxa pot produir olors fortes o gasos que s'esvaniran passats uns minuts.

No ruixeu la roba durant el primer ús, perquè poden haver-hi restes de pols a la sola de la planxa.

OMPLIMENT DEL DIPÒSIT D'AIGUA

Desendolieu la planxa de la xarxa elèctrica abans d'omplir el dipòsit d'aigua.

La planxa està dissenyada per utilitzar aigua corrent de l'aixeta. Si l'aigua de l'aixeta de la vostra zona és dura o semidura, barregeu aigua de l'aixeta amb aigua destil·lada o desmineralitzada comprada a les botigues, en la proporció de 2:1 i 1:1 respectivament (aigua destil·lada / aigua de l'aixeta).

Podeu sol·licitar informació sobre la duresa de l'aigua al vostre proveïdor d'aigua local.

No utilitzeu mai aigua 100 % destil·lada o desmineralitzada, aigua de pluja, aigua suavitzada, aigua perfumada, aigua de neveres, d'aparells d'aire condicionat, assecadors o altres tipus d'aigua preparada a casa.

1. Obriu la tapa d'entrada d'aigua (4).
2. Aboqueu-hi aigua lentament.
3. No ompliu mai més enllà de la marca del nivell màxim d'aigua (6), per tal d'evitar que se'n surti l'aigua.
4. Tanqueu la tapa d'entrada d'aigua.

Important: S'ha de buidar el dipòsit d'aigua després de cada ús.

CONFIGURACIÓ DE LA TEMPERATURA

El control de temperatura (7) ajusta la temperatura de la sola (8).

Comproveu sempre si la peça a planxar porta una etiqueta amb les instruccions de planxat. Seguiu sempre aquestes instruccions.





Gireu el control de temperatura per ajustar la temperatura indicada a les instruccions de planxa o a l'etiqueta del teixit.

Control de temperatura (7)	Adequat per a
•	sintètics
••	seda, llana
•••	cotó
max	lli

Inseriu l'endoll a la presa de corrent. L'indicador lluminós (9) s'encén mentre la planxa s'escalfa i s'apaga tan bon punt s'arriba a la temperatura establerta.

PLANXAT AMB VAPOR

El regulador de vapor (3) s'utilitza per ajustar la quantitat de vapor produït en planxar.

Control de temperatura (7)	Posició recomanada del regulador de vapor (3)
	
	

Consell: Per obtenir millors resultats de planxat, planxeu els últims cops sense vapor per assecar la peça.

PROTECCIÓ CONTRA DEGOTEIG

La planxa està equipada amb un sistema antidegoteig. Si la temperatura s'estableix massa baixa, el vapor s'apaga automàticament per evitar que la planxa degotegi.

És possible que s'escolti un clic sonor quan això passi.

PLANXAT SENSE VAPOR

La planxa de vapor es pot utilitzar en la configuració en sec o sense aigua al dipòsit d'aigua. El millor és evitar tenir el dipòsit d'aigua ple mentre es planxa en sec.

1. Poseu el regulador de vapor (3) a la posició «0».
2. Seleccioneu una temperatura adequada per al tipus de teixit a planxar.

COP DE VAPOR

Es pot utilitzar per eliminar les arrugues més rebels o per corregir una arruga o un plec pronunciat.

1. Configureu el control de temperatura (7) a «MAX».
2. Premeu el botó de cop de vapor (2*) repetidament amb pauses d'almenys 5 segons.

POLVORITZACIÓ

Es pot utilitzar per eliminar les arrugues més rebels.

Sempre que hi hagi prou aigua al dipòsit, podeu utilitzar el botó del polvoritzador durant el planxat a vapor o en sec, independentment de la configuració de la temperatura.

Premeu el botó del polvoritzador (1*) diverses vegades mentre esteu planxant.

No utilitzeu la funció de polvorització amb seda!

PLANXAT VERTICAL

Es pot utilitzar per eliminar els plecs de la roba penjada, les cortines, etc.

1. Pengeu una peça de roba en un penjador de roba.
2. Configureu el control de temperatura (7) a «MAX».
3. Col·loqueu la planxa en posició vertical a una distància de 10 cm / 4 polzades i premeu el botó de cop de vapor (2*) repetidament amb pauses d'almenys 5 segons.

FUNCIO D'APAGAT AUTOMÀTIC

(segons el model)

La funció d'apagat automàtic apaga la planxa quan es deixa sense vigilància, el que augmenta la seguretat i estalvia energia.

1. Endol·leu la planxa.

Procés d'escalfament inicial: aquesta funció estarà inactiva durant els dos primers minuts per donar temps a l'aparell a assolir la temperatura establerta.

El circuit de seguretat apagarà l'aparell automàticament i el llum indicador (11*) començarà a parpellejar en els casos següents:

Si la planxa no es mou durant 30 segons mentre es recolza sobre la sola o de costat.

Si no es mou la planxa durant 8 minuts mentre està en posició vertical.

Per tornar a connectar la planxa, només cal moure-la suaument.

DESPRÉS DE PLANXAR

1. Desconnecteu la planxa de la presa de corrent.
2. Buideu el dipòsit. Subjecteu a planxa amb la punta cap avall i agiteu lleugerament.
3. Desplaceu el regulador de vapor (3) de "0" a  i enrere diverses vegades (autoneteja).
4. Poseu el regulador de vapor a la posició «0».
5. Deixeu refredar la sola (8).

Quan guardeu la planxa:

Recolzeu la planxa de peu sobre la tapa del darrere, no sobre la sola!

No enrotlleu massa el cable d'alimentació!

NETEJA I MANTENIMENT

Atenció! Risc de cremades!

Desconnecteu sempre l'aparell de la xarxa de subministrament abans de realitzar cap tasca de neteja o manteniment.

1. Si la planxa només està lleugerament bruta, desconnecteu-la de la xarxa elèctrica i deixeu que la sola (8) es refredi. Netegeu la carcassa i el sola només amb un drap de cotó humit.
2. Si el drap és sintètic, es pot fondre a causa de l'alta temperatura de la sola. Fregueu immediatament qualsevol residu amb un drap de cotó humit i plegat de manera que quedi gruixut.
3. Per mantenir la sola llisa, cal evitar el contacte amb objectes de metall. No utilitzeu mai un fregall o productes químics per netejar la sola de la planxa.

SISTEMES DE DESCALCIFICACIÓ

AUTONETEJA

Cada vegada que utilitzeu el regulador de vapor (3), el sistema neteja els dipòsits de calç del mecanisme.

SISTEMA ANTICALÇ

El cartutx anticalç ha estat dissenyat per reduir l'acumulació de calç produïda durant el planxat al vapor, el que permet augmentar la vida útil de la planxa. No obstant això, el cartutx anticalç no pot eliminar totes les impureses que es produeixen de forma natural amb l'ús.

Nota: No utilitzeu additius químics, substàncies perfumades o productes per descalcificar. L'incompliment de les condicions esmentades anteriorment comporta la pèrdua de la garantia.

PROCÉS DE DESCALCIFICACIÓ

1. Ompliu la meitat del dipòsit d'aigua.
2. Poseu el control de temperatura (7) a la posició "MAX" i connecteu la planxa.
3. Després del període d'escalfament necessari, l'indicador lluminós (9) s'apagarà. Després, desendolieu la planxa (molt important!)
4. Mantingueu la planxa en posició horitzontal sobre una pica. Mantingueu la configuració  seleccionada amb el regulador de vapor (3).
5. Agiteu la planxa endavant i enrere. Sortirà aigua bullint i vapor, que arrossegaran la calç o els dipòsits que hi pugui haver al seu interior.
6. Quan el dipòsit estigui buit, desplaceu el regulador de vapor i poseu-lo a la posició «0». Torneu a connectar la planxa per evaporar l'aigua restant.
7. Desendolieu la planxa i moveu-la sobre un tros de tela vella (preferiblement). Això garanteix que la sola de la planxa estigui seca a l'hora de guardar-la.

Es recomana portar a terme l'autoneteja almenys cada dues setmanes.

RESOLUCIÓ DE PROBLEMES

PROBLEMA	POSSIBLE CAUSA	SOLUCIÓ
La planxa no s'escalfa	Problema de connexió	Comproveu el cable d'alimentació principal, l'endoll i la presa.
	Control de temperatura (7) ajustat a una posició baixa	Gireu-lo a una posició més alta, si el teixit ho permet.
	S'ha activat el sistema d'apagat automàtic (el llum indicador 11* parpellejarà)	Per tornar a connectar la planxa, només cal moure-la suaument.
El vapor no surt	No hi ha prou aigua al dipòsit	Ompliu el dipòsit d'aigua.
	El regulador de vapor (3) està establert a la posició "0"	Poseu el regulador de vapor a una posició més alta.
	La temperatura seleccionada és inferior a l'especificada per utilitzar-la amb vapor.	Configureu el regulador de vapor a una temperatura més alta, si el teixit ho permet.
El cop de vapor / funció de planxat vertical no funciona	La planxa no està prou calenta.	Configureu una temperatura adequada i espereu fins que s'apagui l'indicador lluminós (9).
	La temperatura seleccionada és inferior a l'especificada per utilitzar-la amb vapor.	Configureu el regulador de vapor a una temperatura més alta, si el teixit ho permet.
L'aigua goteja de la sola (8) juntament amb el vapor	Control de temperatura (7) ajustat a una posició baixa	Gireu-lo a una posició més alta (entre i «MAX»), si el teixit ho permet.
	El regulador de vapor (3) està configurat massa alt juntament amb una temperatura baixa	Configureu el regulador de vapor a una temperatura inferior (vegeu la secció "Planxar amb vapor")
	Heu premut el botó de cop de vapor (2*) repetidament sense esperar 5 segons entre cada pulsació	Espereu 5 segons entre cada pulsació del botó de cop de vapor
Pels forats de la sola (8) surten residus blancs	De la cambra de vapor surten traces de dipòsits de calç	Realitzeu un cicle de neteja (vegeu l'apartat "Procés de descalcificació").
La funció de polvorització no funciona	No hi ha prou aigua al dipòsit	Ompliu el dipòsit d'aigua.
La roba tendeix a enganxar-se	La temperatura és massa alta	Baixeu el control de temperatura (7) i espereu fins que la planxa s'hagi refredat
La planxa produeix vapors i olores	Això pot ser causat per la lubricació d'algunes de les parts internes.	És completament normal i s'aturarà al cap de poc temps.

ELIMINACIÓ DEL PRODUCTE



Aquest producte compleix amb la Directiva Europea 2012/19/UE sobre aparells elèctrics i electrònics, coneguts com a RAEE (Residus d'aparells elèctrics i electrònics), que estableix el marc legal aplicable a la Unió Europea pel que fa a l'eliminació i el reciclatge d'aparells elèctrics i electrònics. No llenceu aquest producte a les escombraries. Lliureu-lo al centre de recollida de residus elèctrics i electrònics més proper al vostre domicili. Esperem que quedeu satisfets amb aquest producte.



ITALIANO

GRAZIE PER AVER RIPOSTO LA LORO FIDUCIA IN UFESA E LA SPERANZA CHE IL PRODOTTO SODDISFI APPIENO LE VOSTRE ASPETTATIVE.

AVVERTENZE

PRIMA DI UTILIZZARE IL PRODOTTO, LEGGERE ATTENTAMENTE LE ISTRUZIONI D'USO.
CON- SERVARE LE ISTRUZIONI IN LUOGO SICURO PER CONSULTAZIONI FUTURE.

DESCRIZIONE

1. Tasto spray *
2. Tasto del colpo di vapore *
3. Regolatore del vapore
4. Coperchio d'immissione dell'acqua
5. Ugello spray
6. Indicatore di livello per riempimento massimo
7. Controllo temperatura
8. Piastra
9. Spia pilota
10. Cavo di alimentazione
11. spia di indicazione "aut off" *

* A seconda del modello

ISTRUZIONI PER LA SICUREZZA

L'apparecchio non deve essere lasciato incustodito quando è collegato all'alimentazione di rete.

Scollegare la spina dalla presa prima di riempire l'apparecchio con acqua o prima di svuotare l'acqua rimanente dopo l'uso.

L'apparecchio deve essere usato e collocato su una superficie piana e stabile.

Quando si colloca il ferro da stiro sul supporto o sul tallone, assicurarsi che la superficie sulla quale è collocato il supporto o il tallone sia stabile.

L'apparecchio non deve essere usato se è stato fatto cadere, se vi sono segni visibili di danni o se vi fuoriesce acqua.

Al fine di evitare situazioni pericolose, qualsiasi lavoro o riparazione necessari sull'apparecchio, come ad esempio

sostituire un cavo di rete difettoso, deve essere svolto solo da personale qualificato di un Centro di assistenza tecnica autorizzato. L'apparecchio può essere utilizzato da bambini di età superiore a 8 anni e da persone con capacità fisiche, sensoriali o mentali ridotte o con scarse esperienze e conoscenze a condizione che vengano fornite loro adeguate supervisione e istruzione riguardo all'utilizzo dell'apparecchio in un modo sicuro e che abbiano compreso i pericoli correlati. È vietato l'utilizzo ludico da parte dei bambini. La pulizia e la manutenzione da parte dell'utente non devono essere effettuate da bambini senza supervisione.

Tenere l'apparecchio e il suo cavo fuori della portata di bambini al di sotto di 8 anni quando l'apparecchio è acceso o si sta raffreddando.

Questo apparecchio è progettato solo per uso domestico fino a 2000 metri sul livello del mare.



ATTENZIONE Superficie molto calda.

La superficie può divenire molto calda durante l'uso.

AVVERTENZE IMPORTANTI

L'apparecchio è progettato per utilizzo domestico e non deve essere utilizzato per scopi commerciali o industriali in alcuna circostanza. Qualsiasi utilizzo incorretto o maneggiamento improprio del prodotto renderà nulla la garanzia.

Prima di collegare l'apparecchio, controllare che la tensione della rete elettrica sia la stessa indicata sulla targhetta identificativa.

Qualora sia assolutamente necessario usare una prolunga, assicurarsi che sia idonea per 16A e abbia una presa con una messa a terra.

Il cavo elettrico di alimentazione non deve essere attorcigliato o avvolto intorno al prodotto durante l'utilizzo.

Non utilizzare il dispositivo o collegarlo o scollegarlo dalla rete di alimentazione con mani e/o piedi bagnati.

Non tirare il cavo di collegamento per scollegare o trasportare il prodotto.

Non indirizzare il vapore verso persone o animali.

L'apparecchio non deve essere mai messo direttamente sotto al rubinetto per riempire il serbatoio dell'acqua. Non immergere mai il ferro da stiro in acqua o qualsiasi altro liquido.

Scollegare immediatamente l'apparecchio dalla rete elettrica in caso di cortocircuito o danno e contattare il servizio di assistenza tecnica. Per evitare qualsiasi pericolo, non aprire il dispositivo. Le riparazioni sul dispositivo possono essere effettuate soltanto da personale tecnico qualificato del servizio di assistenza tecnica ufficiale del marchio.

Procedere secondo la sezione di manutenzione e pulizia di questo manuale per la pulizia.

B&B TRENDS S.L. declina ogni responsabilità per danni che possono verificarsi a persone, animali od oggetti, per la mancata osservanza di queste avvertenze.

PRIMA DEL PRIMO UTILIZZO

Prima di usare il ferro da stiro, assicurarsi di leggere il manuale d'uso e comprendere tutte le parti e le caratteristiche del ferro da stiro. Assicurarsi di rimuovere tutti i materiali e le etichette di imballaggio prima del primo utilizzo.

Al momento del primo utilizzo, il ferro da stiro può produrre vapori e odori che svaniranno nel giro di pochi minuti.

Non spruzzare per la prima volta su indumenti, in quanto potrebbero esserci tracce di sporcizia sulla piastra.

RIEMPIRE IL SERBATOIO DELL'ACQUA

Scollare il ferro dalla rete elettrica prima di riempire il serbatoio dell'acqua.

Questo ferro da stiro è stato progettato per l'uso con normale acqua del rubinetto. Se nella vostra zona l'acqua è dura o semidura, usare acqua di rubinetto mischiata con acqua distillata o demineralizzata reperibile in commercio, in rapporto rispettivamente di 2:1 e 1:1 (acqua distillata/acqua di rubinetto).

Per informazioni sulla durezza dell'acqua nella vostra zona, contattare il fornitore locale di servizi idrici.

Non usare mai il 100% di acqua distillata o demineralizzata, acqua piovana, acqua ammorbidita, acqua profumata, acqua da frigoriferi e condizionatori, asciugatori o altri tipi di acqua di preparazione domestica.

1. Aprire il coperchio d'immissione dell'acqua (4).
2. Versare l'acqua.
3. Non superare mai l'indicatore di riempimento massimo (6) per evitare fuoriuscite d'acqua.
4. Chiudere il coperchio d'immissione dell'acqua.

Importante: Il serbatoio dell'acqua deve essere svuotato dopo ciascun utilizzo.

IMPOSTARE LA TEMPERATURA

Il controllo della temperatura (7) regola la temperatura della piastra (8).

Controllare sempre se sul capo da stirare è presente un'etichetta con le istruzioni per la stiratura. Seguire in ogni caso queste indicazioni.





Ruotare il controllo della temperatura per impostare la temperatura indicata nelle istruzioni di stiratura o sull'etichetta relativa al tessuto.

Controllo della temperatura (7)	Adatto a
•	sintetici
••	seta, lana
•••	cotone
max	lino

Inserire la spina nella presa a muro. La luce pilota (9) resta accesa durante il riscaldamento del ferro da stiro e si spegne non appena viene raggiunta la temperatura impostata.

STIRARE CON VAPORE

Il regolatore del vapore (3) si usa per regolare la quantità di vapore prodotta durante la stiratura.

Controllo della temperatura (7)	Posizione raccomandata del regolatore del vapore (3)
	
	

Consiglio: Per risultati migliori, dare le ultime passate senza vapore per asciugare il capo.

PROTEZIONE ANTI-SGOCCOLIO

Questo ferro da stiro è dotato di un sistema anti-sgocciolio. Se la temperatura impostata è troppo bassa, il vapore viene automaticamente spento per evitare lo sgocciolio.

Quando ciò si verifica, è possibile sentire un click.

STIRARE SENZA VAPORE

Il ferro a vapore può essere usato nella modalità a secco o senza acqua nel serbatoio dell'acqua. Quando si stira a secco, è preferibile non avere il serbatoio dell'acqua pieno.

1. Impostare il regolatore del vapore (3) sulla posizione "0".
2. Selezionare una temperatura appropriata per il tipo di materiale che deve essere stirato.

COLPO DI VAPORE

Può essere usato per rimuovere pieghe ostinate o stirare grinze o increspature difficili.

1. Impostare il controllo della temperatura (7) su "max".
2. Premere il tasto del colpo di vapore (2*) ripetutamente a intervalli di almeno 5 secondi.

SPRAY

Può essere usato per rimuovere pieghe ostinate.

Fino a quando è presente una quantità di acqua sufficiente nel serbatoio relativo, è possibile usare il bottone spray a qualsiasi impostazione di temperatura durante la stiratura a secco o a vapore.

Premere diverse volte il tasto spray (1*) mentre si sta stirando.

Non usare la funzione spray sulla seta!

STIRATURA VERTICALE

Può essere usata per rimuovere pieghe da capi appesi, tende, ecc.

1. Appendere l'articolo di abbigliamento su una gruccia.
2. Impostare il controllo della temperatura (7) su "max".
3. Utilizzare il ferro in posizione verticale a una distanza di 10 cm/4 pollici e premere ripetutamente il tasto del colpo di vapore (2*) con pause di almeno 5 secondi.

FUNZIONE DI SPEGNIMENTO AUTOMATICO

(A seconda del modello)

La funzione di spegnimento automatico spegne il ferro da stiro quando inutilizzato, a beneficio della sicurezza e del risparmio energetico.

1. Collegare il ferro da stiro.
2. Processo di riscaldamento iniziale: questa funzione rimarrà inattiva per i primi due minuti al fine di offrire all'apparecchio il tempo di raggiungere la temperatura impostata.
3. Il circuito di sicurezza spegnerà automaticamente l'apparecchio e la spia indicatrice (11*) lampeggerà nei seguenti casi:
 - (a) Se il ferro da stiro non viene mosso per 30 secondi una volta appoggiato sulla piastra o sul lato.
 - (b) Se il ferro da stiro non viene mosso per 8 minuti una volta nella posizione diritta.

Per riattivare il ferro da stiro, muoverlo delicatamente.

DOPO LA STIRATURA

1. Scollegare il ferro da stiro dalla presa di alimentazione.
2. Svuotare il serbatoio. Mantenere il ferro da stiro con la punta verso il basso e scuoterlo delicatamente.
3. Girare il regolatore del vapore (3) da "0" a  e viceversa numerose volte (auto-pulizia).
4. Impostare il regolatore del vapore sulla posizione "0".
5. Lasciar raffreddare la piastra (8).

Riporre il ferro da stiro:

Appoggiare il ferro da stiro sulla copertura posteriore, non sulla piastra!

Non avvolgere il cavo di alimentazione con spire troppo strette!

PULIZIA E MANUTENZIONE

Attenzione! Pericolo di ustione!

Scollegare sempre l'apparecchio dalla rete di alimentazione prima di svolgere qualsiasi operazione di pulizia o manutenzione.

1. Se il ferro da stiro è solo leggermente sporco, estrarre la spina e lasciar raffreddare la piastra (8). Passare solamente un panno di cotone umido sull'alloggiamento e sulla piastra.
2. Se il panno è sintetico, potrebbe sciogliersi a causa dell'elevata temperatura della piastra. Rimuovere immediatamente qualsiasi residuo con un panno di cotone umido piegato più volte.
3. Per mantenere liscia la piastra, evitare urti con oggetti in metallo. Non usare mai una paglietta o sostanze chimiche per pulire la piastra.

SISTEMI DI DISINCROSTAZIONE

AUTO-PULIZIA

Ogni volta che si usa il regolatore di vapore (3), il sistema pulisce il meccanismo di depositi di incrostazioni.

SISTEMA ANTI-CALCARE

La cartuccia anti-calcare è stata progettata per ridurre la formazione di incrostazioni prodotte durante la stiratura a vapore, aumentando così la durata del ferro da stiro. Tuttavia, la cartuccia anti-calcare non può rimuovere tutte le incrostazioni che si producono naturalmente nel tempo.

Nota: non usare additivi chimici, sostanze profumate o decalcificanti. La mancata osservanza delle suddette indicazioni determina la perdita della garanzia.

PROCESSO DI DECALCIFICAZIONE

1. Riempire a metà il serbatoio dell'acqua.
 2. Impostare il controllo della temperatura (7) sulla posizione "max" e collegare il ferro da stiro.
 3. Dopo il periodo di riscaldamento necessario, la luce pilota (9) si spegne. Scollegare quindi il ferro da stiro (**molto importante!**).
 4. Mantenere il ferro da stiro orizzontale al di sopra di un lavandino. Mantenere l'impostazione  selezionata con il regolatore del vapore (3).
 5. Scuotere avanti e indietro il ferro da stiro. Uscirà dell'acqua bollente e del vapore, portando con sé eventuali incrostazioni o depositi.
 6. Una volta svuotato il serbatoio, rilasciare il regolatore del vapore e impostarlo sulla posizione "0". Ricollegare il ferro da stiro per far evaporare l'acqua rimanente.
 7. Scollegare il ferro da stiro e passarlo su un panno preferibilmente vecchio. Questo garantisce che la piastra sia asciutta al momento di riporre l'apparecchio.
- Si raccomanda di svolgere l'auto-pulizia almeno ogni due settimane.

RISOLUZIONE DEI PROBLEMI

Problema	Probabile causa	Soluzione
Il ferro da stiro non si riscalda	Problema di connessione	Controllare il cavo di alimentazione principale, la spina e la presa.
	Il controllo della temperatura (7) è impostato su una posizione bassa	Ruotarlo su una posizione più alta, se compatibile con il tessuto.
	Si è attivato il sistema di spegnimento automatico (la spia indicatrice 11* lampeggia).	Per riattivare il ferro da stiro, muoverlo delicatamente
Non esce vapore	Non è presente sufficiente acqua nel serbatoio	Riempire il serbatoio dell'acqua
	Il regolatore del vapore (3) è impostato sulla posizione "0"	Impostare il regolatore del vapore su una posizione più alta
	La temperatura selezionata è inferiore a quella specificata per l'utilizzo con il vapore	Impostarla a una temperatura più elevata, se compatibile con il tessuto.
Il colpo di vapore/la funzione di stiratura verticale non funziona	Il ferro da stiro non è caldo abbastanza	Impostare una temperatura idonea e attendere finché la spia pilota (9) non si spegne.
	La temperatura selezionata è inferiore a quella specificata per l'utilizzo con il vapore	Impostare una temperatura più elevata, se compatibile con il tessuto

Problema	Probabile causa	Soluzione
L'acqua sgocciola dalla piastra (8) assieme al vapore	Il controllo della temperatura (7) è impostato su una posizione bassa	Ruotarlo su una posizione più alta (tra "••" e "max"), se compatibile con il tessuto
	Il regolatore del vapore (3) è impostato troppo elevato in rapporto a una temperatura bassa	Impostare il regolatore del vapore a un'impostazione più bassa (si veda la sezione "Stirare con vapore")
	Il tasto del colpo di vapore (2*) è stato premuto ripetutamente senza attendere 5 secondi tra ciascuna pressione	Attendere 5 secondi tra ciascuna pressione del tasto del colpo di vapore
Dai fori sulla piastra (8) fuoriescono depositi	Tracce di calcare escono dalla camera del vapore	Effettuare un ciclo di pulizia (si veda la sezione "Processo di disincrostazione")
La funzione spray non funziona	Non è presente sufficiente acqua nel serbatoio	Riempire il serbatoio dell'acqua
I capi tendono ad appiccicarsi	La temperatura è troppo elevata	Abbassare il controllo della temperatura (7) e attendere finché il ferro da stiro si è raffreddato.
Il ferro da stiro produce vapori e odori.	La causa può essere la lubrificazione di alcune delle parti interne	Ciò è assolutamente normale e cesserà in breve tempo.

SMALTIMENTO DEL PRODOTTO



Questo prodotto è conforme alla direttiva europea 2012/19/UE sui dispositivi elettrici ed elettronici, nota come WEEE (Waste Electrical and Electronic Equipment), fornisce il quadro giuridico applicabile nell'Unione europea per lo smaltimento e il riutilizzo dei rifiuti di dispositivi elettronici ed elettrici. Non smaltire il prodotto nel bidone della spazzatura ma rivolgersi al centro di smaltimento di rifiuti elettrici ed elettronici più vicino.

Speriamo che il prodotto vi soddisfi.

DEUTSCH

WIR MÖCHTEN UNS BEI IHNEN BEDANKEN, DASS SIE SICH FÜR ZELMER ENTSCIEDEN HABEN. WIR HOFFEN, DASS DAS PRODUKT ZU IHRER ZUFRIEDENHEIT FUNKTIONIERT.

ACHTUNG

WIR MÖCHTEN UNS BEI IHNEN BEDANKEN, DASS SIE SICH FÜR ZELMER ENTSCIEDEN HABEN. WIR HOFFEN, DASS DAS PRODUKT ZU IHRER ZUFRIEDENHEIT FUNKTIONIERT.

BESCHREIBUNG

1. Sprühknopf *
2. Dampfstoßtaste *
3. Dampfreger
4. Deckel für Wassereinlass
5. Sprühkopf
6. Markierung für maximale Füllung
7. Temperaturregler
8. Bügelsohle
9. Kontrollleuchte
10. Stromkabel
11. Kontrollleuchte "Auto aus" *

* abhängig vom Modell

SICHERHEITSHINWEISE

Das Gerät darf nicht unbeaufsichtigt bleiben, während es an das Stromnetz angeschlossen ist.

Ziehen Sie den Stecker aus der Steckdose, bevor Sie das Gerät befüllen oder das restliche Wasser nach Gebrauch ausgießen.

Das Bügeleisen darf nur auf einer ebenen, stabilen Oberfläche verwendet und abgestellt werden.

Das Gerät muss auf einer stabilen Unterlage benutzt und abgestellt werden; wenn Sie es in die Halterung setzen, achten Sie darauf, dass es auf einer stabilen Unterlage steht.

Das Gerät darf nicht verwendet werden, wenn es heruntergefallen ist, sichtbare Beschädigungen aufweist oder undicht ist.

Um gefährliche Situationen zu vermeiden, dürfen Arbeiten oder

Reparaturen am Gerät, wie z.B. der Austausch eines defekten Netzkabels, nur von qualifiziertem Personal eines autorisierten technischen Kundendienstes durchgeführt werden.

Dieses Gerät darf von Kindern ab 8 Jahren und von Personen mit eingeschränkten körperlichen, sensorischen oder geistigen Fähigkeiten oder mangelnder Erfahrung und Kenntnissen verwendet werden, wenn sie beaufsichtigt werden oder bezüglich des sicheren Gebrauchs des Gerätes unterwiesen wurden und die daraus resultierenden Gefahren verstanden haben. Kinder dürfen nicht mit dem Gerät spielen. Reinigung und Wartung darf von Kindern nur unter Aufsicht durchgeführt werden.

Solange das Bügeleisen und dessen Kabel unter Strom steht oder abkühlt, halten Sie es von Kindern unter 8 Jahren fern.

Dieses Gerät ist nur für den Gebrauch im Haushalt bis zu einer Höhe von 2000 m über dem Meeresspiegel vorgesehen.



VORSICHT. Heiße Flächen. Die Oberflächen können während des Gebrauchs sehr heiß werden.

WICHTIGE WARNHINWEISE

Dieses Gerät ist für den Hausgebrauch konzipiert und sollte unter keinen Umständen für den kommerziellen oder industriellen Gebrauch verwendet werden. Jegliche unsachgemäße Verwendung oder Handhabung des Geräts führt zum Erlöschen der Garantie.

Überprüfen Sie vor dem Anschließen des Geräts, ob Ihre Netzspannung mit der auf dem Typenschild angegebenen übereinstimmt.

Wenn es unbedingt erforderlich ist, ein Verlängerungskabel zu verwenden, stellen Sie sicher, dass es für 16A geeignet ist und die Erdung korrekt durchleitet.

Das Netzkabel darf während des Gebrauchs nicht zusammengerollt oder um das Gerät gewickelt sein.

Das Gerät nicht mit nassen Händen und/oder Füßen benutzen bzw. an das Stromnetz anschließen oder davon trennen.

Ziehen Sie den Netzstecker nicht am Kabel heraus und tragen Sie das Gerät nicht am Kabel.

Richten Sie keinen Dampf auf Menschen oder Tiere.

Das Gerät darf niemals direkt unter den Wasserhahn gestellt werden, um den Wassertank zu füllen. Tauchen Sie das Gerät niemals in Wasser oder andere Flüssigkeiten ein.

Ziehen Sie im Falle einer Störung oder Beschädigung sofort den Netzstecker und wenden Sie sich an einen offiziellen technischen Kundendienst. Um jegliches Gefahrenrisiko zu vermeiden, darf das Gerät nicht geöffnet werden. Nur qualifiziertes technisches Personal des offiziellen technischen Kundendienstes der Marke darf Reparaturen oder Eingriffe an diesem Gerät vornehmen.

Gehen Sie bei der Reinigung entsprechend dem Wartungs- und Reinigungsabschnitt dieses Handbuchs vor.

B&B Trends S.L. übernimmt keine Haftung für Schäden an Personen, Tieren oder Gegenständen, die durch die Nichtbeachtung dieser Warnhinweise entstehen.

VOR DEM ERSTEN GEBRAUCH

Bevor Sie das Dampfbügeleisen benutzen, sollten Sie unbedingt das Benutzerhandbuch lesen und alle seine Zubehörteile und Funktionen verstehen. Achten Sie darauf, Verpackungsmaterial und Klebestreifen vor dem ersten Gebrauch zu entfernen.

Bei der ersten Verwendung kann das Eisen bestimmte Dämpfe und Gerüche entwickeln, die nach einigen Minuten abklingen.

Bei der ersten Anwendung nicht auf Kleidungsstücke sprühen, da sich Schmutzspuren auf der Sohlenplatte befinden könnten.

DEN WASSERTANK FÜLLEN

Trennen Sie das Bügeleisen von der Stromversorgung, bevor Sie den Wassertank füllen.

Dieses Gerät wurde für die Verwendung von normalem Leitungswasser konzipiert. Wenn das Wasser in Ihrer Gegend hart oder halb-hart ist, mischen Sie Leitungswasser mit im Handel erhältlichem destilliertem oder demineralisiertem Wasser im Verhältnis 2:1 bzw. 1:1 (destilliertes Wasser: Leitungswasser).

Die Wasserhärte können Sie bei Ihrem örtlichen Wasserversorger erfragen.

Verwenden Sie niemals 100% destilliertes oder demineralisiertes, Regenwasser, enthärtetes Wasser, parfümiertes Wasser, Wasser aus anderen Geräten wie Kühlschränken, Klimaanlage, Trocknern oder andere Arten häuslicher Wasseraufbereitung.

Öffnen Sie den Deckel des Wassereinlasses (4).

Füllen Sie langsam Wasser ein.

Nie über die Füllstandsmarke für maximale Füllung (6) hinaus befüllen, um ein Überlaufen des Wassers zu vermeiden.

Schließen Sie den Deckel des Wassereinlasses.

Wichtig: Den Wassertank nach jedem Gebrauch vollständig entleeren.

TEMPERATUR EINSTELLEN

Der **Temperaturregler (7)** regelt die **Temperatur der Sohlenplatte (8)**.

Kontrollieren Sie immer, ob auf einem zu bügelnden Artikel ein Etikett mit Bügelanweisungen angebracht ist. Bitte befolgen Sie diese Anweisungen immer sorgfältig.





Drehen Sie den Temperaturregler zur Einstellung der entsprechenden Temperatur, die in der Bügelanleitung oder auf dem Etikett des Stoffes angegeben ist.

Temperaturregler (7)	Geeignet für
•	synthetische Stoffe
••	Seide, Wolle
•••	Baumwolle
max	Leinen, Bettwäsche

Stecken Sie den Netzstecker in die Netzsteckdose. Die Kontrollleuchte (9) schaltet sich ein, während sich das Bügeleisen aufheizt, und erlischt, sobald die eingestellte Temperatur erreicht ist.

MIT DAMPF BÜGELNR

Der Dampfregler (3) dient zur Einstellung der beim Bügeln erzeugten Dampfmenge.

Temperaturregler (7)	Empfohlene Einstellung des Dampfreglers (3)
	
	

Tip: Für bessere Bügelergebnisse bügeln Sie die letzten Bahnen ohne Dampf, damit das Kleidungsstück trocknet.

TROPFSCHUTZ

Ihr Bügeleisen ist mit einem Antitropfsystem ausgestattet. Wenn die Temperatur zu niedrig eingestellt ist, wird der Dampf automatisch abgeschaltet, um ein Nachtropfen zu vermeiden.

Möglicherweise ist dabei ein Klicken zu hören.

BÜGELN OHNE DAMPF

Das Dampf bügeleisen kann in der Trockeneinstellung oder ohne Wasser im Wassertank verwendet werden. Es ist empfehlenswert den Wassertank für das Trockenbügeln vollständig zu entleeren.

1. Stellen Sie den Dampfregler (3) auf die Position "0".
2. Wählen Sie die geeignete Temperatur für das zu bügelnde Material.

DAMPFSTOSS

Damit können hartnäckige Falten beseitigt oder aber eine starke Falte oder Falte gebügelt werden.

1. Stellen Sie den Temperaturregler (7) auf "Max".
2. Drücken Sie mehrmals den Dampfstoßknopf (2*) in Abständen von mindestens 5 Sekunden.

SPRÜHEN

Damit lassen sich hartnäckige Falten entfernen.

Solange sich genügend Wasser im Wassertank befindet, können Sie die Sprühtaste bei jeder Temperatureinstellung während des Dampf- oder Trockenbügelns verwenden.

Drücken Sie während des Bügelns mehrmals die Sprühtaste (1*).

Die Sprühfunktion nicht bei Seide anwenden!

SENKRECHTES BÜGELN

Damit können Falten aus hängender Kleidung, Vorhängen usw. entfernt werden.

1. Kleidungsstück auf einen Kleiderbügel hängen.
2. Stellen Sie den Temperaturregler (7) auf "Max".
3. Führen Sie das Bügeleisen in senkrechter Position in einem Abstand von 10 cm und drücken Sie mehrmals die Dampfaste (2*) in Abständen von mindestens 5 Sekunden.

AUTOMATISCHE ABSCHALTFUNKTION

(modellabhängig)

Die automatische Abschaltfunktion schaltet das Bügeleisen ab, wenn es unbeaufsichtigt bleibt und erhöht so die Sicherheit und hilft Energie zu sparen.

- Schließen Sie das Bügeleisen an die Steckdose an.
- Aufheizvorgang: Diese Funktion ist in den ersten zwei Minuten inaktiv, damit das Gerät die eingestellte Temperatur erreichen kann.
- Der Sicherheitskreis schaltet das Gerät in folgenden Fällen automatisch ab und die Kontrollleuchte (11*) beginnt zu blinken:
 - Wenn das Bügeleisen 30 Sekunden lang nicht bewegt wird, während es auf seiner Sohle oder auf seiner Seite ruht.
 - Wenn das Eisen in aufrechter Position 8 Minuten lang nicht bewegt wird.
 Führen Sie das Bügeleisen einfach vorsichtig umher, um es wieder zu aktivieren.

NACH DEM BÜGELN

- Ziehen Sie den Stecker des Bügeleisens aus der Steckdose.
- Entleeren Sie den Tank. Das Bügeleisen mit nach unten gerichteter Spitze halten und dabei leicht schütteln.
- Schalten Sie den Dampfgler (3) mehrmals von "0" auf  und wieder zurück (Selbstreinigung).
- Stellen Sie den Dampfgler auf die Position "0".
- Lassen Sie die Sohlenplatte (8) abkühlen.

Bitte beachten Sie bei der Aufbewahrung des Bügeleisens Folgendes:

Das Bügeleisen muss auf der Rückseite stehen, nicht auf der Sohle!

Das Netzkabel nicht zu straff wickeln!

REINIGUNG UND WARTUNG

Achtung! Verbrennungsgefahr!

Ziehen Sie immer den Netzstecker aus der Steckdose, bevor Sie Reinigungs- oder Wartungsarbeiten am Gerät durchführen.

- Wenn das Bügeleisen nur leicht verschmutzt ist, den Stecker herausziehen und die Sohlenplatte (8) abkühlen lassen. Wischen Sie das Gehäuse und die Sohle nur mit einem feuchten Baumwolltuch ab.
- Wenn der Stoff synthetisch ist, kann er aufgrund der hohen Temperatur auf der Sohle schmelzen. Reiben Sie eventuelle Rückstände sofort mit einem stark gefalteten, feuchten Baumwolltuch ab.
- Um die Sohlenplatte glatt zu halten, vermeiden Sie unbedingt den Kontakt mit Metallgegenständen. Verwenden Sie zum Reinigen der Sohle niemals einen Scheuerschwamm oder Chemikalien.

ENTKALKUNGSSYSTEME

SELBSTREINIGUNG

Jedes Mal, wenn Sie den Dampfgler (3) verwenden, reinigt dieses System den Mechanismus von Kalkablagerungen.

ANTI-KALKSYSTEM

Die Anti-Kalk-Kartusche wurde entwickelt, um die Bildung von Kalkablagerungen zu reduzieren, die beim Dampf bügeln entstehen und trägt dazu bei, die Lebensdauer Ihres Bügeleisens zu verlängern. Dennoch kann die Anti-Kalk-Kartusche nicht den gesamten Kalk entfernen, der im Laufe der Zeit natürlich entsteht.

Hinweis: Verwenden Sie keine chemischen Zusätze, Duftstoffe oder Entkalkungsmittel. Die Nichtbeachtung der oben genannten Vorschriften führt zum Garantieverlust.

ENTKALKUNGSVORGANG

1. Füllen Sie den Wassertank zur Hälfte auf.
 2. Stellen Sie den Temperaturregler (7) auf die Position "max" und stecken Sie das Bügeleisen ein.
 3. Nach der notwendigen Aufwärmphase erlischt die Kontrollleuchte (9). Ziehen Sie dann den Stecker des Bügeleisens heraus (**sehr wichtig**).
 4. Halten Sie das Bügeleisen horizontal über ein Waschbecken. Die Einstellung  des Dampfreglers (3) beibehalten.
 5. Schütteln Sie das Bügeleisen hin und her. Es wird kochendes Wasser und Dampf austreten, der Kalk oder Ablagerungen mit sich bringt, die sich dort befinden könnten.
 6. Sobald der Tank leer ist, lassen Sie den Dampfregler los und stellen Sie ihn auf Position "0". Schließen Sie das Bügeleisen wieder an, um das verbleibende Wasser verdampfen zu lassen.
 7. Stecken Sie das Bügeleisen aus und schieben Sie es über ein möglichst altes Stück Stoff. Somit ist sichergestellt, dass die Sohlenplatte bei der Lagerung des Gerätes trocken ist.
- Es wird empfohlen, die Selbstreinigung mindestens alle zwei Wochen durchzuführen.

FEHLERBEHEBUNG

Problem	Mögliche Ursache	Lösung
Das Bügeleisen heizt sich nicht auf.	Verbindungsproblem	Überprüfen Sie Stromkabel, Stecker und Steckdose.
	Temperaturregelung (7) auf eine niedrige Position eingestellt	In eine höhere Position drehen, falls mit dem Gewebe kompatibel
	Das automatische Abschaltssystem wurde aktiviert (Kontrollleuchte 11* blinkt)	Führen Sie das Bügeleisen einfach vorsichtig umher, um es wieder zu aktivieren.
Es kommt kein Dampf heraus	Zu wenig Wasser im Tank	Füllen Sie den Wassertank
	Dampfregler (3) ist auf Position "0" eingestellt	Stellen Sie den Dampfregler auf eine höhere Position ein
	Die gewählte Temperatur ist niedriger als zur Verwendung mit Dampf erforderlich.	Höhere Temperatur einstellen, falls mit dem Gewebe kompatibel
Dampfstoß / vertikale Bügelfunktion funktioniert nicht	Das Bügeleisen ist nicht heiß genug	Stellen Sie eine geeignete Temperatur ein und warten Sie, bis die Kontrollleuchte (9) erlischt.
	Die gewählte Temperatur ist niedriger als zur Verwendung mit Dampf erforderlich.	Höhere Temperatur einstellen, falls mit dem Gewebe kompatibel

Problem	Mögliche Ursache	Lösung
Wasser tropft zusammen mit Dampf aus der Sohlenplatte (8)	Temperaturregelung (7) auf eine niedrige Position eingestellt	In eine höhere Position drehen (zwischen "••" und "Max"), falls mit dem Gewebe kompatibel
	Dampfregler (3) ist zu hoch eingestellt bei geringer Temperatur	Stellen Sie den Dampfregler auf eine niedrigere Einstellung ein (siehe Abschnitt "Mit Dampf bügeln")
	Sie haben den Dampfstoßknopf (2*) wiederholt gedrückt, ohne zwischen jedem Drücken 5 Sekunden zu warten.	Warten Sie 5 Sekunden zwischen jedem Drücken der Dampftaste.
Ablagerungen treten aus den Löchern der Sohlenplatte aus (8)	Kalkspuren kommen aus der Dampfkammer	Führen Sie einen Reinigungsvorgang durch (siehe Abschnitt "Entkalkungsvorgang")
Sprühfunktion funktioniert nicht	Zu wenig Wasser im Tank	Füllen Sie den Wassertank
Die Kleidung haftet leicht an.	Die Temperatur ist zu hoch	Drehen Sie den Temperaturregler (7) herunter und warten Sie, bis das Bügeleisen abgekühlt ist
Das Bügeleisen erzeugt Dämpfe und Gerüche	Die Ursache dafür kann die Schmierung mancher Innenteile sein.	Dies ist völlig normal und hört nach kurzer Zeit auf.

GERÄTEENTSORGUNG



Dieses Gerät entspricht der Europäischen Richtlinie 2012/19/EU über elektrische und elektronische Geräte, bekannt als WEEE (Waste Electrical and Electronic Equipment), die den in der Europäischen Union geltenden gesetzlichen Rahmen für die Entsorgung und Wiederverwendung von elektronischen und elektrischen Altgeräten darstellt. Entsorgen Sie dieses Produkt nicht in der Mülltonne, sondern entsorgen Sie es bei der nächstgelegenen Sammelstelle für elektrischen und elektronischen Abfall.

Wir wünschen Ihnen viel Freude mit diesem Gerät.

БЪЛГАРСКИ

БЛАГОДАРИМ ВИ, ЧЕ СЕ ДОВЕРИХТЕ НА D14 И СЕ НАДЯВАТЕ, ЧЕ ПРОДУКТЪТ НАПЪЛНО ОТГОВАРЯ НА ВАШИТЕ ОЧАКВАНИЯ.

ВНИМАНИЕ

МОЛЯ, ПРОЧЕТЕТЕ ВНИМАТЕЛНО ИНСТРУКЦИИТЕ ЗА УПОТРЕБА, ПРЕДИ ДА ИЗПОЛЗВАТЕ ПРОДУКТА. ПАЗЕТЕ ГИ НА БЕЗОПАСНО МЯСТО ЗА БЪДЕЩА СПРАВКА.

ОПИСАНИЕ

1. Спрей бутон *
2. Бутон за струя пара *
3. Регулатор на парата
4. Капаче за отвора за наливане на вода
5. Дюза за пръскане
6. Маркировка за ниво за максимално пълнене
7. Контрол на температурата
8. Гладеща плоча
9. Сигнална лампа
10. Захранващ кабел
11. Светлинен индикатор за авт. изключване *

* В зависимост от модела

ИНСТРУКЦИИ ЗА БЕЗОПАСНОСТ

Уредът не трябва да се оставя без наблюдение, докато е свързан с електрозахранването.

Извадете щепсела от контакта, преди да напълните уреда с вода или преди да излеете останалата вода след употреба.

Уредът трябва да се използва и да се поставя върху равна, стабилна повърхност.

Когато поставяте ютията на стойката ѝ или вертикално, се уверете, че повърхността, на която е поставена стойката или „петата“ на ютията, е стабилна.

Уредът не трябва да се използва, ако е бил изпуснат, ако има видими признаци на повреда или ако от него тече вода.

С цел да се избегнат сериозни ситуации, всяка работа

или ремонт, необходими по уреда, напр. подмяна на повреден захранващ кабел, трябва да се извършват само от квалифициран персонал от упълномощен технически сервизен център.

Този уред може да се използва от деца на и над 8 години и от лица с намалени физически, сензорни или умствени способности или с липса на опит и знания, ако им е осигурен надзор или инструкции относно използването на уреда по безопасен начин и ако разбират свързаните с това опасности. Не позволявайте на деца да си играят с уреда. Почистването и поддръжката не трябва да се извършват от деца без надзор.

Дръжте уреда и неговия кабел далеч от досега на деца под 8-годишна възраст, когато е включен или се охлажда.

Този уред е проектиран само за домашна употреба на до 2000 m над морското равнище.



ВНИМАНИЕ. Гореща повърхност. Повърхността се нагрява по време на употреба.

ВАЖНИ ПРЕДУПРЕЖДЕНИЯ

Този уред е предназначен за домашна употреба и не трябва да се използва за търговска или промишлена употреба при никакви обстоятелства. Всяка неправилна употреба или неправилно боравене с уреда ще направи гаранцията му невалидна.

Преди да включите уреда в контакта, проверете дали мрежовото напрежение е като указаното на табелката с характеристики.

Ако е абсолютно необходимо да се използва удължителен кабел, уверете се, че той е подходящ за 16 A и има гнездо със заземителна връзка.

Кабелът за свързване към мрежата не трябва да се заплита или увива около уреда по време на употреба.

Не използвайте устройството и не го включвайте и изключвайте от захранващата мрежа с мокри ръце и/или мокри крака.

Не дърпайте захранващия кабел, за да го изключите или за да го използвате като дръжка.

Не насочвайте директно парата срещу хора или животни.

Уредът не трябва никога да се поставя директно под крана за пълнене на резервоара за вода. Никога не потапяйте ютията във вода или друга течност.

Изключете уреда незабавно от електрическата мрежа в случай на повреда и се свържете с официална служба за техническа поддръжка. За да предотвратите риск от опасност, не отваряйте уреда. Само квалифициран технически персонал от официалната служба за техническа поддръжка за съответната търговска марка може да извършва ремонти по уреда.

Процедирайте според раздела за поддръжка и почистване на това ръководство при почистване.

B&B TRENDS S.L. не носи отговорност за щети, причинени от хора, животни или предмети при неспазването на тези предупреждения

ПРЕДИ ПЪРВАТА УПОТРЕБА

Преди да използвате ютията, задължително прочетете ръководството за потребителя и проучете всички части и функции на ютията. Отстранете всички опаковъчни материали и етикети преди първата употреба.

При първа употреба ютията може да изпуска специфични изпарения и миризми, които ще изчезнат след няколко минути.

Не пръскайте върху дрехи първия път, тъй като може да останат следи от замърсявания по гладещата плоча.

ПЪЛНЕНЕ НА РЕЗЕРВОАРА ЗА ВОДА

Изключете ютията от контакта, преди да напълните резервоара за вода.

Ютията е проектирана за употреба с обикновена чешмяна вода. Ако чешмяната вода във вашия регион е твърда или полутвърда, смесете чешмяна вода с дестилирана или деминерализирана вода от търговската мрежа в съотношение съответно 2:1 и 1:1 (дестилирана вода: чешмяна вода).

Можете да попитате своя местен доставчик за твърдостта на водата.

Никога не използвайте 100% дестилирана или деминерализирана вода, дъждовна вода, омекотена вода, ароматизирана вода, вода от хладилници, климатици, сушилни или други типове вода от домакински уреди.

1. Отворете капачето на отвора за наливане на вода (4).
2. Бавно налейте вода.
3. Никога не пълнете над маркировката за ниво на максимално пълнене (6), за да избегнете разливането на вода.
3. Затворете капачето на отвора за наливане на вода.

Важно: Резервоарът за вода трябва да се изпразва след всяка употреба.

НАСТРОЙКА НА ТЕМПЕРАТУРАТА

Контролът на температурата (7) регулира температурата на гладещата плоча (8).

Винаги проверявайте дали етикетът с инструкции за гладене е прикрепен към продукта, който ще се глади. Следвайте инструкциите във всички случаи.





Завъртете бутона за контрол на температурата, за да зададете подходящата температура, посочена в инструкциите за гладене или на етикета на тъканта.

Контрол на температурата (7)	Подходяща за
•	синтетика
••	коприна, вълна
•••	памук
макс.	лен

Вкарайте щепсела в стенен контакт. Сигналната лампа (9) светва, докато ютията се нагрива, и изгасва след достигане на зададената температура.

ГЛАДЕНЕ С ПАРА

Регулаторът на парата (3) се използва за регулиране на количеството пара, изпускано при гладене.

Контрол на температурата (7)	Препоръчано положение на регулатора на парата (3)
	
	

Съвет: За по-добри резултати гладете последните стъпки без пара, за да изсушите дрехата.

ЗАЩИТА СРЕЩУ КАПЕНЕ

Ютията е снабдена със система против капене. Ако температурата е зададена на много ниска стойност, парата се изключва автоматично, за да се избегне капене.

В този случай може да се чуе изщракване.

ГЛАДЕНЕ БЕЗ ПАРА

Парната ютия може да се използва на суха настройка или без вода в резервоара. Най-добре е да няма вода в резервоара при сухо гладене.

1. Настройте регулатора на парата (3) на положение „0“.
2. Изберете подходящата температура за типа на материала, който гладите.

СТРУЯ ПАРА

Може да се използва за премахване на упорити гънки или за образуване на ръб или плисе.

1. Настройте контрола на температурата (7) на „макс“.
2. Натиснете неколкократно бутон за струя пара (2*) на интервали от поне 5 секунди.

СПРЕЙ

Може да се използва за премахване на упорити гънки.

Доколкото има достатъчно вода в резервоара, можете да използвате спрей бутона при всякаква температурна настройка по време на парно или сухо гладене.

Натиснете спрей бутон (1*) няколко пъти, докато гладите.

Не използвайте спрей функцията с коприна!

ВЕРТИКАЛНО ГЛАДЕНЕ

Може да се използва за премахване на гънки от висящи дрехи, завеси и др.

1. Закачете дрехите на закачалка за дрехи.
2. Настройте контрола на температурата (7) на „макс“.
3. Гладете с ютията във вертикално положение на разстояние от 10 cm/4 in и натиснете бутон за пара (2*) неколкократно с паузи от поне 5 секунди.

ФУНКЦИЯ ЗА АВТОМАТИЧНО ИЗКЛЮЧВАНЕ

(в зависимост от модела)

Функцията за автоматично изключване изключва ютията, ако тя бъде оставена без надзор, като по този начин повишава сигурността и пести енергия.

1. Включете ютията в контакта.
 2. Процес на първоначално нагряване: парата няма да е активна през първите две минути, за да се осигури време на уреда да достигне зададената температура.
 3. Обезопасителната верига ще изключи уреда автоматично и индикаторът (11*) ще започне да примигва в следните случаи:
 - (a) Ако ютията не бъде преместена в продължение на **30** секунди, докато лежи на гладещата плоча или на една страна.
 - (b) Ако ютията не бъде преместена в продължение на **8** минути, докато е в изправено положение.
- За да активирате ютията отново, просто я мръднете леко.

СЛЕД ГЛАДЕНЕ

1. Изключете ютията от контакта.
2. Изпразнете резервоара. Задръжте ютията със заострената част надолу и разклатете леко.
3. Завъртете регулатора на парата (3) от положение „0“ към  и обратно няколко пъти (самопочистване).
4. Настройте регулатора на парата на положение „0“.
5. Оставете гладещата плоча (8) да се охлади.

При съхранение на ютията:

Опрете ютията изправена на задния капак, а не върху гладещата плоча!

Не обвивайте захранващия кабел твърде стегнато!

ПОЧИСТВАНЕ И ПОДДРЪЖКА

Внимание! Риск от изгаряния!

Винаги изключвайте уреда от контакта, преди да извършвате каквито и да е дейности по почистване и поддръжка.

1. Ако ютията е само леко замърсена, извадете щепсела и оставете гладещата плоча (8) да се охлади. Избършете корпуса и гладещата плоча само с влажна памучна кърпа.
2. Ако кърпата е синтетична, тя може да се разтопи поради високата температура на гладещата плоча. Изтърчайте всякакви остатъци незабавно с дебело нагъната, влажна памучна кърпа.
3. За да поддържате гладкостта на гладещата плоча, трябва да избягвате твърд контакт с метални предмети. Никога не използвайте домакинска тел или химически препарати, за да почистите гладещата плоча.

СИСТЕМА ЗА ОТСТРАНЯВАНЕ НА КОТЛЕН КАМЪК САМОПОЧИСТВАНЕ

При всяко използване на регулатора на парата (3) системата почиства механизма от отложен котлен камък.

СИСТЕМА ПРОТИВ КОТЛЕН КАМЪК

Касетата против котлен камък е предназначена да намали натрупването на котлен камък по време на парно гладене, като помага да се удължи експлоатационният срок на ютията. Въпреки това, касетата против котлен камък не може да отстрани цялото количество котлен камък, генериращо се с течение на времето.

Забележка: не използвайте химически добавки, ароматизирани съставки или препарати против котлен камък. Неспазването на споменатите условия води до загуба на гаранцията.

ПРОЦЕС НА ОТСТРАНЯВАНЕ НА КОТЛЕН КАМЪК

1. Напълнете резервоара за вода до половината.
2. Настройте контрола на температурата (7) на позиция „макс“ и включете ютията в контакта.
3. След необходимия период на нагряване сигналната лампа (9) изгасва. След това изключете ютията от контакта (много важно!).
4. Задръжте ютията хоризонтално над мивка. Оставете настройката  избрана с регулатора на парата (3).
5. Разклатете ютията назад и напред. От ютията ще излязат вряща вода и пара, примесени с котлен камък или отлагания.
6. Когато резервоарът се изпразни, освободете регулатора на парата и го настройте в положение „0“. Свържете ютията отново, за да се изпари останалата вода.
7. Изключете ютията от контакта и я преместете за предпочитане върху старо парче кърпа. По този начин гладещата плоча се изсушава по време на съхранение на уреда. Препоръчва се да извършвате самопочистване поне веднъж на две седмици.

ОТСТРАНЯВАНЕ НА НЕИЗПРАВНОСТИ

Проблем	Проблем със свързването	Решение
Ютията не се нагрява	Контролът на температурата (7) е настроен на ниска настройка	Проверете електрозахранващия кабел и контакта
	Контролът на температурата (7) е настроен на ниска настройка	Завъртете на по-висока настройка, ако е подходящо за материята
	Системата за автоматично изключване е била активирана (светлинният индикатор 11* примигва)	За да активирате ютията отново, просто я мръднете леко
Не излиза пара	Няма достатъчно вода в резервоара	Напълнете резервоара за вода
	Регулаторът на парата (3) е настроен на положение „0“	Настройте регулатора на парата на по-високо положение
	Избраната температура е по-ниска от посочената за употреба с пара	Настройте на по-висока температура, ако е подходящо за материята
Функцията за струя пара/вертикално гладене не работи	Ютията не е достатъчно гореща	Задайте подходяща температура и изчакайте, докато сигналната лампа (9) изгасне
	Избраната температура е по-ниска от посочената за употреба с пара	Настройте по-висока температура, ако е подходящо за материята

Проблем	Вероятна причина	Решение
От гладещата плоча (8) капе вода заедно с пара	Контролът на температурата (7) е настроен на ниска настройка	Завъртете на по-висока настройка (между „••“ и „max“), ако е подходящо за материята
	Регулаторът на парата (3) е настроен на висока настройка в комбинация с ниска температура	Настройте регулатора на парата на по-ниска настройка (вижте раздела „Гладене с пара“)
	Натиснали сте многократно бутона за струя пара (2*), без да сте изчакали 5 секунди между всяко натискане	Изчакавайте 5 секунди между всяко натискане на бутона за струя пара
През отворите на гладещата плоча (8) излизат отлагания	От парната камера излизат остатъци от котлен камък	Извършете почистващ цикъл (вижте раздел „Процес по отстраняване на котлен камък“).
Спрей функцията не работи	Няма достатъчно вода в резервоара	Напълнете резервоара за вода
Дрехите залепват	Температурата е твърде висока	Завъртете контрола на температурата (7) на по-ниска степен и изчакайте, докато ютията се охлади
От ютията излизат изпарения и миризми	Това може да е причинено от смазването на някои от вътрешните части	Това е напълно нормално и ще спре след известно време

ИЗХВЪРЛЯНЕ НА ПРОДУКТА



Този продукт е в съответствие с Директива 2012/19/ЕС на Европейския парламент относно електрическите и електронни устройства, известна като ОЕЕО (отпадъци от електрическо и електронно оборудване), която осигурява правната рамка, приложима в Европейския съюз за изхвърляне и повторна употреба на отпадъчни електронни и електрически устройства. Не изхвърляйте този продукт с битовата смет, вместо това го отнесете до най-близкия център за събиране на електрически и електронни отпадъци.

Надяваме се, че ще бъдете удовлетворени от този продукт.

1. عليك التدوير إلى وضع أعلى بين «•••» و«الحد الأقصى»)، عند التوافق مع الأنسجة	1. تم ضبط مؤشر التحكم بدرجة الحرارة (7) إلى وضع منخفض	تتقاطر المياه من لوحة المكواة (8) مع البخار
2. عيّن منظم البخار إلى إعدادات أقل (أنظر قسم «الكي مع البخار»).	2. تم تعيين منظم البخار (3) على وضع مرتفع للغاية بالتزامن مع درجة حرارة منخفضة.	
3. انتظر 5 ثوان بين كل ضغطة لزر دفقة البخار.	3. لقد ضغطت على زر دفقة البخار (*2) على نحو متكرر بدون الانتظار لمدة 5 ثوان بين كل ضغطة.	
عليك إجراء دورة تنظيف (أنظر قسم "عملية إزالة الترسبات")	تخرج آثار ترسبات الكلس من غرفة البخار	تخرج الرواسب من خلال الفتحات في قاعدة المكواة (8)
عليك تعبئة خزان المياه	لا توجد مياه كافية في الخزان	لا تعمل وظيفة الرشاش
عليك تدوير مقبض التحكم بدرجة الحرارة (7) لأسفل وانتظر حتى يبرد المكواة.	درجة الحرارة مرتفعة للغاية	تميل الملابس للالتصاق
هذا الأمر طبيعي تماماً وسيتوقف بعد فترة قصيرة	قد يكون ذلك بسبب المزلقات للأجزاء الداخلية	يصدر عن المكواة أبخرة وروائح

التخلص من المنتج

للأجهزة الكهربائية والإلكترونية، EU/بتوافق هذا المنتج مع توجيه الاتحاد الأوروبي 2012/19 توجيه النفايات الكهربائية والأجهزة الإلكترونية)، الذي يوفر الإطار) WEEE والمعروف باسم القانون المطبق في الاتحاد الأوروبي للتخلص منها وإعادة استخدام نفايات الأجهزة الإلكترونية والكهربائية. لا تتخلص من هذا المنتج في سلة المهملات، وبدلاً من ذلك اذهب إلى مركز جمع النفايات الإلكترونية والكهربائية الأقرب إلى منزلك.



نأمل أن ينال هذا المنتج رضاك.

عملية إزالة الترسبات

عليك تعبئة نصف خزان المياه.
اضبط مقبض التحكم بدرجة الحرارة (7) إلى وضع "الحد الأقصى" وقم بتوصيل المكواة
(بعد فترة التسخين الضرورية، سينطفئ الضوء الإرشادي (9). ثم، إنزع مقبس المكواة (هام جداً
(امسك المكواة أفقياً على الحوض. حافظ على الإعدادات  المحددة مع منظم البخار (3)
رُج المكواة للأمام والخلف. سيخرج الماء المغلي والبخار، بحمل الكلس أو الترسبات التي قد تكون هناك
عندما يكون الخزان فارغاً، قم بتحريك منظم البخار وقم بضبطه على الوضع "0". أعد توصيل المكواة
لتبخير الماء المتبقي
انزع مقبس المكواة وقم بتحريكه على قطعة قماش قديمة. يضمن ذلك أن تكون قاعدة المكواة جافة أثناء
تخزين الجهاز

يوصى بإجراء التنظيف الذاتي مرة كل أسبوعين على الأقل.

استكشاف الأعطال وإصلاحها

الحل	سبب المشكلة	المشكلة
1. تحقق من كابل مزود الطاقة الرئيسي والمقبس والمنفذ الحائطي	1. مشكلة في التوصيل	المكواة لا تسخن
2. عليك التدوير إلى وضع أعلى، عند التوافق مع الأنسجة	2. تم ضبط مؤشر التحكم بدرجة الحرارة (7) إلى وضع منخفض	
3. لإعادة توصيل المكواة، فقط حركها برفق	3. تم تفعيل نظام الإيقاف التلقائي (ضوء المؤشر 11 ** يومض)	
1. عليك تعبئة خزان المياه	1. لا توجد مياه كافية في الخزان	لا يخرج البخار
2. عيّن منظم البخار إلى وضع أعلى	2. منظم البخار (3) تم ضبطه على الوضع "0"	
3. عليك التدوير إلى درجة حرارة أعلى، عند التوافق مع الأنسجة	3. درجة الحرارة المحددة أدنى من تلك المحددة للاستخدام مع البخار	
1. عيّن درجة حرارة مناسبة وانتظر حتى يختفي ضوء الاستعداد (9)	1. المكواة ليست بالسخونة الكافية	دفقة البخار / وظيفة الكي الرأسي لا تعمل
2. عليك التدوير إلى درجة حرارة أعلى، عند التوافق مع الأنسجة	2. درجة الحرارة المحددة أدنى من تلك المحددة للاستخدام مع البخار	

الكي الرأسي
يُمكن استخدامه لإزالة التجاعيد من الملابس المُعلّقة، أو الستائر، إلخ.
عَلّقْ قطعة الملابس على شِماعَة الملابس
"اضبط مقبض التحكم بدرجة الحرارة (7) إلى "الحد الأقصى"
شغّل المكواة في الوضع الرأسي على مسافة 10 سم / 4 بوصة، واضغط على زر دفقة البخار (*2) على نحو متكرر مع فترات توقف لمدة 5 ثوانٍ على الأقل
وظيفة الإيقاف التلقائي
(يعتمد على الموديل)
تعمل وظيفة الإيقاف التلقائي على إيقاف تشغيل المكواة عند تركها بدون رقابة، ومن ثم يزيد من الأمان وحفظ الطاقة.
صل مقبس المكواة
عملية التسخين، المبدئي: ستكون هذه الوظيفة غير فعالة لأول دقيقتين لإتاحة الوقت للجهاز للوصول إلى درجة الحرارة المُحددة.
ستعمل دائرة السلامة على إيقاف تشغيل الجهاز تلقائياً وسيبدأ ضوء المؤشر (*11) في الوميض في الحالات التالية:
إذا لم يتم تحريك المكواة لمدة 30 ثانية أثناء تثبيتها على لوحة المكواة أو على جانبها
إذا لم يتم تحريك المكواة لمدة 8 دقائق أثناء ما تكون في الوضع الرأسي
لإعادة توصيل المكواة، فقط حركها برفق

بعد الكي
انزع قابس المكواة من مقبس التيار.
أفرغ الخزان امسك المكواة مع توجيهها لأسفل مع الرجل برفق
(شغّل مُنظّم البخار (3) من «0» إلى «1» ومرة أخرى بضعة مرات (التنظيف الذاتي).
(عَبّر مُنظّم البخار إلى وضع 0
اسمح للوحة المكواة (8) لتبرد

عند تخزين المكواة
!عليك إمالة المكواة مع تثبيتها على الغطاء الخلفي، وليس على قاعدة الكي
!لا تلف الكابِل بإحكام بالغ
التنظيف والصيانة
!انتبه! خطر الحروق
عليك دائماً نزع مقبس المكواة من مزود التيار قبل إجراء أي عمليات تنظيف أو صيانة بها

إذا كانت المكواة بها اتساخ خفيف، عليك نزع مقبس التيار والسماح لقاعدة المكواة (8) لتبرد. امسح قاعدة وجسم المكواة بقطعة قماش قطني رطب فقط
إذا كانت الأقمشة صناعية، قد تتعرض للذوبان بسبب ارتفاع درجة حرارة قاعدة المكواة. عليك مسح البقايا على الفور بقطعة قماش قطني كثيف مطوية
للحفاظ على قاعدة المكواة ناعمة، عليك تجنب الاتصال بالأجسام المعدنية الصلبة. لا تستخدم إسفنجة التنظيف، أو المواد الكيميائية لتنظيف قاعدة المكواة
أنظمة إزالة الكلس
التنظيف الذاتي
في كل مرة تستخدم فيها مُنظّم البخار (3)، يقوم النظام بتنظيف آلية ترسب الكلس

نظام مضاد الكلس
صممت خرطوشة مضاد الكلس لخفض تراكم الكلس الناتج أثناء الكي بالبخار، مما يساعد على تمديد فترة حياة المكواة. بغض النظر عن أن خرطوشة مضاد الكلس لا يمكنها إزالة جميع الكلس الناتج طبيعياً بمرور الوقت
ملاحظة: لا تستخدم الإضافات الكيميائية، أو العطور، أو مضادات الكلس. فعدم التوافق مع الشروط أعلاه يؤدي إلى فقدان الضمان

إعداد درجة الحرارة





(يعمل مقبض التحكم بدرجة الحرارة (7) على تعديل درجة الحرارة للوحة المكواة (8) لتحقيق دائماً مما إذا كان الملتصق ذو تعليمات الكي مُرفق بالجسم الذي سيتم كيه. اتبع التعليمات في جميع الأحوال عليك تدوير مقبض التحكم بدرجة الحرارة لتعيين درجة الحرارة المُحدد على تعليمات الكي أو في ملتصق الأقمشة

مناسب لـ	(التحكم في درجة الحرارة 7)
الأقمشة الصناعية	•
الحري، الصوف	••
القطن	•••
الكتان	حد أقصى

أدخل القابس في المقبس. يعمل ضوء الاستعداد (9) عند تسخين المكواة وينطفئ بمجرد ما يتم الوصول إلى درجة الحرارة التي تم تعيينها

الكي بالبخار

يستخدم مُنظم البخار (3) لضبط مقدار البخار الناتج عند الكي

(الأوضاع الموصى بها مُنظم البخار 3)	(مقبض التحكم في درجة الحرارة 7)
	
	

تنبيه: لنتائج كي أفضل، عليك كي الحدود بدون بخار ليُجف على الأقمشة

الحماية من التقاطر

المكواة الخاصة بك مجهزة بنظام مضاد للتقاطر. إذا كانت درجة الحرارة المُحددة منخفضة جداً، سيتم إيقاف البخار تلقائياً لتجنب التقاطر. قد يكون هناك تكة مسموعة عند حدوث ذلك

الكي بدون البخار

يُمكن استخدام مكواة البخار على الإعدادات الجافة أو بدون ماء في خزان الماء. من الأفضل تجنب امتلاء خزان الماء أثناء الكي الجاف. عيّن مُنظم البخار (3) إلى وضع (0) حدد درجة الحرارة المناسبة لنوع المادة التي سيتم كيه

زر دفقة البخار

يُمكن استخدام ذلك لإزالة التجاعيد العنيدة أو للضغط على التجاعيد الحادة أو الانثناءات. اضغط مقبض التحكم بدرجة الحرارة (7) إلى "الحد الأقصى" اضغط على زر تحرير البخار (2) على نحو متكرر مع فواصل توقف على الأقل 5 ثوان

الرشاش

يُمكن استخدام ذلك لإزالة التجاعيد العنيدة. طالما أن هناك ما يكفي من الماء في خزان المياه، يُمكنك استخدام زر الرشاش عند أي إعدادات لدرجة الحرارة أثناء الكي بالبخار أو الكي الجاف. اضغط على زر الرشاش (1*) بضعة مرات أثناء الكي لا تستخدم وظيفة الرشاش أثناء كي الحرير

تحذيرات مهمة

صُمم هذا الجهاز للاستخدام المنزلي، ويجب عدم استخدامه مطلقًا للأغراض التجارية، أو الصناعية تحت أي ظرف من الظروف. أي استخدام غير صحيح أو تعامل غير صحيح مع المنتج يجعل الضمان باطلًا ولاغيًا.

قبل توصيل مقبس الجهاز، تحقق من أن جهد التيار مماثل لذلك المحدد على لوحة الخصائص. إذا كان من الضروري للغاية استخدام كابل تمديد، عليك التأكد من توافقه مع شدة تيار 16 أمبير، وأن يكون به مقبس توصيل أرضي.

يجب عدم تشابك كابل توصيل التيار الكهربائي أو التفافه حول المنتج أثناء الاستخدام. لا تستخدم الجهاز، أو توصله وتفصله عن التيار الكهربائي بيديك و/أو قدمين رطبتين. لا تسحب سلك التوصيل لفصله أو تستخدمه للحمل.

لا توجه البخار نحو الأشخاص أو الحيوانات. لا يجب أبدًا وضع الجهاز مباشرة تحت الصنبور لتعبئة خزان المياه. لا تغمر الجهاز في الماء أو أي سائل آخر.

افصل المنتج فورًا من مصدر التيار الكهربائي في حالة حدوث أي عطل أو تلف واتصل بخدمة الدعم الفني الرسمية. لمنع أي خطر من الأخطار، لا تفتح الجهاز. يمكن فقط للموظفين الفنيين المؤهلين من خدمة الدعم الفني الرسمية للعلامة التجارية القيام بالإصلاحات أو الإجراءات على الجهاز.

تابع وفقًا لقسم الحفظ والتنظيف في هذا الدليل من أجل التنظيف.

مسئولية الأضرار التي قد تحدث للأشخاص أو الحيوانات أو الأشياء، B&B TRENDS S.L. لا تتحمل نتيجة لعدم مراعاة هذه التحذيرات.

قبل الاستخدام الأول

قبل استخدام المكواة، يُرجى التأكد من قراءة تلك لدليل المستخدم وفهم جميع الأجزاء والخصائص للمكواة. تأكد من إزالة أي مواد تعبئة وملصقات قبل الاستخدام للمرة الأولى. أثناء الاستخدام الأول قد يصدر عن المكواة بعض الأبخرة والروائح التي ستختفي على الفور بعد بضعة دقائق.

لا ترش لأول مرة على الملابس حيث قد يوجد آثار أو ساخ على قاعدة المكواة.

تعبئة خزان المياه

عليك نزع مقبس المكواة من التيار قبل تعبئة خزان المياه. صممت هذه المكواة لاستخدام مياه الصنبور العادية. إذا كانت المياه في منطقتك تتسم بالعسر أو شبه العسر استخدم خليط من مياه الصنبور مع مياه مقطرة أو منزوعة المعادن يتم شراؤها من المتاجر، (بنسبة 2:1 و 1:1 على الترتيب (المياه المقطرة: مياه الصنبور).

مُكّنك الاستفسار عن عسر الماء مع مورد الماء المحلي لديك. لا تستخدم 100% مياه مقطرة أو منزوعة المعادن، أو مياه المطر، أو مياه مخففة، أو مياه مُعطلة، أو مياه من أجهزة أخرى مثل التلاجة، أو تكييف الهواء، أو المجففات، أو أنواع أخرى من إعدادات المياه المنزلية.

(افتح غطاء تعبئة المياه 4)

عليك صب الماء ببطء.

لا تعبئ بما يتجاوز علامة المستوى لأقصى تعبئة (6)، لتجنب انسكاب الماء للخارج.

أغلق غطاء تعبئة المياه.

مهم: يجب إفراغ خزان المياه بعد كل استخدام.

عربي

نود أن نشكرك على اختيارك لـ UFESA، ونتمنى أن يقوم المنتج بأداء يرضيك ويسعدك.

تحذير

لرجاء قراءة التعليمات للاستعمال الآمن قبل استعمال المنتج. احفظ الكتيب في مكان آمن لاستعماله في المستقبل.

الوصف

1. زر البخاخ*
2. زر دفقة البخار*
3. مُنظّم البخار
4. غطاء تعبئة المياه
5. فوهة البخاخ
6. علامة المستوى لأقصى تعبئة
7. التحكم بدرجة الحرارة
8. قاعدة المكواة
9. ضوء الإرشاد
10. " ضوء مؤشر " الإيقاف التلقائي
11. يعتمد على الموديل *

إرشادات السلامة

لا يجب ترك الجهاز بدون إشراف أثناء اتصاله بالتيار عليك إزالة القابس من المقبس قبل تعبئة الجهاز بالماء أو قبل صب الماء المتبقي وبعد الاستخدام يجب استخدام الجهاز ووضعه على سطح مستو ومستقر عند وضع المكواة على الحامل الخاص بها أو على عقبها، تأكد من أن السطح الموجود عليه الحامل أو العقب مستقر ومستو لا يجوز استخدام الجهاز إذا سقط من ارتفاع، وإذا كان هناك علامات ظاهرة للتلف أو عند تسرب المياه منه بهدف تجنب المواقف الخطرة، فأي أعمال أو إصلاحات يتطلبها الجهاز على سبيل المثال، استبدال كابلات التيار المعيبة، لا يجوز أن تتم سوى من خلال فني مؤهل من مركز الخدمة الفني المعتمد يمكن استخدام هذا الجهاز من خلال الأطفال بعمر 8 أعوام وأكبر والأشخاص ذوي القدرات البدنية أو الحسية أو الذهنية المنخفضة أو منخفضة الخبرة والمعرفة إذا كانوا تحت إشراف أو تلقوا تعليمات تتعلق باستخدام المكواة بطريقة آمنة ويفهمون المخاطر التي ينطوي عليها الأمر. يحظر لعب الأطفال بالجهاز. يحظر تنظيف الأطفال للمكواة، أو صيانتها دون إشراف حافظ على الجهاز وكابلاته بعيداً عن متناول الأطفال بعمر 8 أعوام أو أقل عند تشغيله أو في الفترة التي يبرد بها

صممت هذا الجهاز فقط للاستخدام المنزلي في المناطق حتى ارتفاع 2000 متر أعلى مستوى سطح البحر

تنبيه. سطح ساخن. قد يتعرض السطح للسخونة أثناء الاستخدام 

INFORME DE GARANTÍA

B&B TRENDS, S.L. garantiza la conformidad de este producto, para el uso al que está destinado, durante el periodo marcado por la legislación vigente en el país de venta del mismo. En caso de rotura durante el periodo de garantía, el usuario tendrá derecho a la reparación o sustitución del producto sin coste alguno si el anterior no está disponible, a menos que sea imposible o desproporcionado realizar una de estas opciones. En este caso, puede optar por una reducción en el precio o la anulación de la venta, caso que deberá negociar directamente con el vendedor. Esto también cubre la sustitución de piezas de recambio, siempre que el producto se haya utilizado de acuerdo con las recomendaciones de este manual en ambos casos y no haya sido falsificado por terceros no autorizados por B&B TRENDS, S.L. La garantía no cubre ninguna parte sujeta a desgaste y fricción. Esta garantía no afecta a sus derechos como consumidor de acuerdo con las disposiciones de la Directiva 1999/44/CE para estados miembros de la Unión Europea.

USO DE LA GARANTÍA

Los clientes deben contactar con el servicio técnico autorizado de B&B TRENDS, S.L. para la reparación del producto. Toda falsificación del producto por parte de cualquier persona no autorizada por B&B TRENDS, S.L. o el mal uso del mismo anulará los derechos de garantía.

Debe guardar la factura de compra, recibo o comprobante de entrega para poder ejercer los derechos de garantía.

Para servicio técnico y atención al cliente fuera de territorio español, envíe su solicitud al punto de venta donde adquirió el aparato.

RELATÓRIO DE GARANTIA

A B&B TRENDS, SL. garante a conformidade deste produto para o uso para o qual foi concebido durante o período estabelecido pela legislação em vigor no país de venda. Em caso de avaria durante o período de vigência desta garantia, os utilizadores têm o direito à reparação ou à substituição gratuita do produto caso a reparação seja impossível, a não ser que uma dessas opções seja impossível de cumprir ou for desproporcionada. Neste caso, poderá optar por uma redução no preço ou um cancelamento da venda, qualquer uma das opções devendo ser tratada diretamente com o vendedor. A garantia também cobre a substituição de peças de reposição sempre que o produto tenha sido usado em conformidade com as recomendações especificadas neste manual nos dois casos e sempre que não tenha sido manipulado por pessoal não autorizado pela B & B TRENDS, SL. Esta garantia não é aplicável a quaisquer peças sujeitas a desgaste. Esta garantia não limita os seus direitos enquanto consumidor em conformidade com as disposições constantes da Diretiva 1999/44/CE para os Estados-Membro da União Europeia.

UTILIZAÇÃO DA GARANTIA

Os clientes devem contactar um Serviço Técnico autorizado da B&B TRENDS, SL. para reparar o produto. Qualquer manipulação do mesmo por parte de qualquer pessoa não autorizada pela B&B TRENDS, SL., ou uma utilização indevida ou negligente do mesmo, tornarão esta garantia nula e sem efeito.

Deve guardar a factura de compra, recibo ou prova de entrega para exercer os direitos de garantia. Para receber assistência técnica ou beneficiar do serviço pós-venda fora do território espanhol, solicite informações junto ao ponto de venda em que adquiriu o aparelho.

WARRANTY REPORT

B&B TRENDS, SL. guarantees compliance of this product, for the use for which it is, during the period established by the legislation in force in the country of sale. In the case of breakdown during the term of this warranty, users are entitled to repair or else the replacement of the product at no charge if the former is unavailable, unless one of these options proves impossible to fulfil or is disproportionate. In this case, you can then opt for a reduction in price or cancellation of the sale, which must be dealt with directly with the sales vendor. This also covers replacement of spare parts provided that the product has been used according to the recommendations specified in this manual for both cases, and has not been tampered with by any third party that is not authorised by B & B TRENDS, SL. The warranty will not cover any parts subject to wear and tear. This warranty does not affect your rights as a consumer in accordance with the provisions in Directive 1999/44/EC for member states of the European Union.

USE OF WARRANTY

Customers must contact a B&B TRENDS, SL., authorised Technical Service for repair of the product. Since any tampering of the same by anyone not authorised by B&B TRENDS, SL., or the careless or improper use of the same shall render this warranty null and void.

You must keep the purchase invoice, receipt or delivery docket in order to exercise your warranty rights.

For technical service and after-sales care outside the Spanish territory, please submit your query to the point of sale where you purchased the item.

BON DE GARANTIE

B&B TRENDS, S.L. garantit la conformité de ce produit, pour l'usage auquel il est destiné, pendant la période établie par la législation en vigueur dans le pays de vente. En cas de panne pendant la durée de la garantie, les utilisateurs ont le droit de faire réparer ou remplacer le produit sans frais si la réparation n'est pas réalisable, à moins que l'un de ces choix soit impossible à réaliser ou soit disproportionné. Dans ce cas, vous pouvez alors opter pour une réduction du prix ou l'annulation de la vente, qui doit être traitée directement avec le vendeur. Cela couvre le remplacement des pièces de rechange à condition que le produit ait été utilisé selon les recommandations indiquées dans ce manuel pour les deux cas, et qu'il n'ait pas été manipulé par toute tierce partie n'étant pas autorisée par B & B TRENDS, SL. La garantie ne couvrira pas toute pièce d'usure. Cette garantie n'affecte pas vos droits de consommateur conformément aux dispositions de la Directive 1999/44/EC pour les états membres de l'Union européenne.

UTILISATION DE LA GARANTIE

Les clients doivent contacter un service technique agréé par B&B TRENDS, SL., pour faire réparer le produit. Toute manipulation du produit par quiconque n'étant pas agréé par B&B TRENDS, SL., ou l'utilisation négligente ou incorrecte de celui-ci rend cette garantie nulle et sans effet.

Vous devez conserver la facture d'achat, le reçu ou la preuve de livraison afin d'exercer vos droits de garantie.

Pour un service technique et un service après-vente en dehors du territoire espagnol, veuillez soumettre votre demande au point de vente où l'article a été acheté.



INFORME DE GARANTIA

B&B TRENDS, SL. garanteix el compliment d'aquest producte per a l'ús al qual està destinat durant el termini establert per la legislació vigent al país de venda. En cas d'avaría durant la vigència d'aquesta garantia, l'usuari té dret a la reparació o substitució del producte sense cap càrrec si la primera no està disponible, llevat que una d'aquestes opcions resulti impossible de complir o llur compliment sigui desproporcionat. En aquest cas, es pot optar per una rebaixa del preu o la cancel·lació de la venda, que s'ha de tractar directament amb el venedor. També cobreix la substitució de peces de recanvi sempre que el producte hagi estat utilitzat d'acord amb les recomanacions especificades a aquest manual per a ambdós casos, i no hagi estat manipulat per cap tercer que no estigui autoritzat per B & B TRENDS, SL. La garantia no cobrirà cap peça subjecta a desgast. Aquesta garantia no afecta als vostres drets com a consumidor d'acord amb el que estableix la Directiva 1999/44/CE per als estats membres de la Unió Europea.

ÚS DE LA GARANTIA

El client haurà de posar-se en contacte amb un Servei Tècnic autoritzat de B&B TRENDS, SL. per a la reparació del producte. Qualsevulla manipulació del producte per part de qualsevulla persona no autoritzada per B&B TRENDS, SL., o l'ús descarat o indegut del producte deixarà sense efecte aquesta garantia. Haureu de conservar la factura de compra, el rebut o el resguard de lliurament per poder exercir els vostres drets de garantia. Si us cal el servei tècnic i l'atenció postvenda fora del territori espanyol, si us plau, dirigiu la vostra consulta al punt de venda on vau adquirir l'article.

RAPPORTO DI GARANZIA

B&B TRENDS, S.L. garantisce la conformità di questo prodotto, per l'uso a cui è destinato, per il periodo stabilito dalla legislazione in vigore nel paese di vendita. In caso di guasto durante il periodo di validità della presente garanzia, gli utilizzatori hanno diritto alla riparazione o alla sostituzione gratuita del prodotto se la prima non è disponibile, a meno che una di queste opzioni si riveli impossibile da portare a termine o sproporzionata. In questo caso, è possibile optare per una riduzione di prezzo o per l'annullamento della vendita, che deve essere effettuato direttamente con il rivenditore. Ciò si applica anche alla sostituzione di parti di ricambio a condizione che il prodotto sia stato utilizzato secondo le raccomandazioni specificate in questo manuale in entrambi i casi, e non sia stato manomesso da terze parti non autorizzate da B&B TRENDS, SL. La garanzia non copre parti soggette a usura. La presente garanzia non pregiudica i diritti del consumatore in conformità con le disposizioni della Direttiva 1999/44/CE per gli Stati membri dell'Unione Europea.

UTILIZZO DELLA GARANZIA

I clienti possono contattare il servizio di assistenza tecnica autorizzato di B&B TRENDS, SL. per riparazioni del prodotto. Poiché eventuali manomissioni dello stesso da soggetti non autorizzati da B&B TRENDS, SL., o l'utilizzo incauto o improprio dello stesso rendono nulla la presente garanzia. Deve conservare la fattura d'acquisto, la ricevuta o la prova di consegna per esercitare i suoi diritti di garanzia.

Per servizio clienti e di assistenza tecnica al di fuori del territorio spagnolo, si prega di inviare la richiesta al punto vendita presso cui è stato acquistato l'articolo.

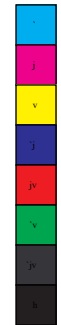

GARANTIEBERICHT

B&B TRENDS, S.L. garantiert die Konformität dieses Produkts für den Gebrauch, für den es bestimmt ist, für den Zeitraum, der durch die im Verkaufsland geltende Gesetzgebung festgelegt ist. Im Falle eines Ausfalls während dieser Garantiezeit hat der Benutzer Anrecht auf eine kostenlose Reparatur oder andernfalls auf den kostenlosen Ersatz des Geräts, wenn es nicht repariert werden kann, es sei denn, eine dieser Optionen erweist sich als unmöglich oder unverhältnismäßig. In diesem Fall können Sie sich dann für eine Preisminderung oder die Stornierung des Verkaufs entscheiden. Dies müssen Sie direkt mit dem Verkäufer regeln. Gedeckt ist auch der Ersatz von Ersatzteilen, vorausgesetzt, das Gerät wurde gemäß den in dieser Anleitung für beide Fälle angegebenen Empfehlungen verwendet und nicht von Dritten manipuliert, die nicht von B & B TRENDS, SL autorisiert sind. Die Garantie gilt nicht für Verschleißteile. Diese Garantie beeinträchtigt nicht Ihre Rechte als Verbraucher gemäß den Bestimmungen der Richtlinie 1999/44/EG für die Mitgliedsstaaten der Europäischen Union.

INANSPRUCHNAHME DER GARANTIE

Der Kunde muss sich für die Reparatur des Geräts an einen autorisierten technischen Service von B&B TRENDS, SL. wenden. Jegliche Manipulation durch nicht von B&B TRENDS, SL. autorisierte Personen oder unvorsichtige oder unsachgemäße Verwendung des Geräts führt zum Erlöschen dieser Garantie. Sie müssen die Kaufrechnung, die Quittung oder den Liefernachweis aufbewahren, um Ihre Gewährleistungsrechte geltend machen zu können.

Für technischen Service und Kundendienst außerhalb des spanischen Hoheitsgebiets richten Sie Ihre Anfrage bitte an die Verkaufsstelle, bei der Sie das Gerät gekauft haben.

СЪОБЩЕНИЕ ЗА ГАРАНЦИОННОТО ОБСЛУЖВАНЕ

B&B TRENDS, S.L. гарантира съответствието на този продукт за употребата, за която е предназначен, за срока, определен от действащото законодателство в страната на продажба. В случай на повреда по време на гаранционния му срок, потребителите имат право да ремонтират или безплатно да заменят продукта, ако не е невъзможно да се ремонтира, освен ако се окаже, че един от тези варианти не е възможно да бъде приложен на практика или че е непропорционален. В този случай можете да предпочетете отбив от цената или отмяна на продажбата, за което можете да се договорите направо с продавача. Това покрива и замяната на резервни части, но при условие че продуктът е използван съгласно препоръките, посочени в това ръководство за двата случая, и няма намеса от страна на трето лице, което да не е упълномощено от B & B TRENDS, SL. Гаранцията не покрива части, които се амортизират. Тази гаранция не засяга Вашите права като потребител в съответствие с разпоредбата в Директива 1999/44/EO за държавите членки на Европейския съюз.

ИЗПОЛЗВАНЕ НА ГАРАНЦИЯТА

За ремонт на продукта клиентите трябва да се свържат с упълномощен от B&B TRENDS, SL. Технически сервиз. Ако по отношение на горното е налице намеса от неупълномощено от B&B лице, или поради небрежност или неправилна употреба на продукта, тази гаранция става нищожна.

Трябва да запазите фактурата за покупка, касовата бележка или доказателството за доставка, за да можете да упражните гаранционните си права.
За техническо и следпродажбено обслужване и извън Испания е необходимо да подадете своето оплакване в търговския обект, от който сте закупили изделието.

تقرير الضمان

التي يحددها التشريع B & B TRENDS, S.L. تضمن مطابقة هذا المنتج ، للاستخدام المخصص له ، خلال الفترة الساري في بلد بيعه. للمستخدمين إصلاح أو استبدال المنتج بدون أي تكلفة في حالة عدم توفره، ما لم يكن أحد هذه الخيارات مستحياً أو غير متناسب. في هذه الحالة، يمكنك اختيار خفض في السعر أو إلغاء عملية البيع، ويجب التعامل مباشرة مع البائع من أجل ذلك، ويشمل هذا أيضاً استبدال قطع الغيار شريطة أن يكون المنتج قد تم استخدامه وفقاً للتوصيات المحددة في هذا الدليل لكلتا الحالتين، ولم يتم العبث به من قبل أي طرف ثالث غير مرخص لن يغطي الضمان له من B&B TRENDS, S.L. أي أجزاء تخضع للتآكل والتمزق. لا يؤثر هذا الضمان على حقوقك كمستهلك وفقاً للأحكام الواردة في التوجيه EC/44/ 1999. قبل شركة للدول الأعضاء في الاتحاد الأوروبي

استعمال الضمان

يجب على العملاء الاتصال بالخدمة الفنية المعتمدة من شركة B&B TRENDS, S.L. صلاح المنتج. بما أن أي عبث بالجهاز من قبل أي شخص غير مرخص له من B&B TRENDS, S.L. أو الإهمال أو الاستخدام غير الصحيح للجهاز يجب أن يجعل هذا الضمان لاغياً وباطلاً. يجب إتمام قبل الضمان بالكامل
يجب عليك الاحتفاظ بفاتورة الشراء أو الإيصال أو إثبات التسليم من أجل ممارسة حقوق الضمان. الخدمات الفنية والخدمة ما بعد البيع خارج الأراضي الإسبانية، يُرجى تقديم الطلب إلى نقطة البيع التي اشترت منها المنتج

ufesa

SERVICIOS DE ATENCIÓN TÉCNICA (SAT)

TECHNICAL ASSISTANCE SERVICE (TAS), SERVIÇO DE ATENÇÃO TÉCNICA (SAT), SERVICE TECHNIQUE (ST), SERVIZIO DI ASSISTENZA TECNICA (SDAT)

(+34) 93 560 67 05
sat@bbtrends.es

B&B TRENDS, S.L.

C. Catalunya, 24
P.I. Ca N'Oller 08130
Santa Perpètua de Mogoda (Barcelona) España
C.I.F. B-86880473
www.bbtrends.es

Consulte el SAT autorizado más cercano en <https://sat.ufesa.com/>
Check out your nearest service station at <https://sat.ufesa.com/>



^cJj-âi-âJmä-âÄÜ-Jrcbp^=msPTMM=iâiçéâ-JaYéâÇ-J-ââÉé~KéÇÑ==SQ==OQLPLON==NOWPQ



ufesa

B&B TRENDS, S.L. · C.I.F. B-86880473
C. Catalunya, 24 P.I. Ca N'Oller 08130
Santa Perpètua de Mogoda (Barcelona) · España
www.bbtrends.es

Type P04

Ver. 04/2024

7000000666

