

# INFINITON

## LAVAVAJILLAS



**DIW-48CBL**

**ean: 8445639001974**

Antes de utilizar su nuevo producto Infiton, lea atentamente este manual de usuario, a fin de aprender a usar de manera segura y eficiente las funciones que le ofrece este dispositivo.



<b>Información de seguridad</b>	<b>8</b>
<b>Instalación</b>	<b>10</b>
<b>Antes de usar por primera vez</b>	<b>14</b>
<b>Funcionamiento</b>	<b>18</b>
<b>Limpieza y mantenimiento</b>	<b>22</b>
<b>Solución de problemas</b>	<b>25</b>
<b>Información técnica</b>	<b>33</b>

El funcionamiento de un lavavajillas Infiniton es muy sencillo gracias a la tecnología que hemos creado para facilitarte el día a día. Ahorra agua, dinero y respeta el medioambiente protegiendo tus manos, a tu familia y tu vajilla. Una limpieza en profundidad que elimina no solo los restos de comida sino a cualquier virus y bacteria.

En Infiniton pensamos en ti y para sacar el máximo partido a tu lavavajillas en tu día a día y debes de conocerlo a fondo. Aquí te explicamos algunos secretos y resolvemos tus dudas.

## Mima tu lavavajillas

Para prolongar la vida útil de tu lavavajillas, te recomendamos que realices algunas tareas de mantenimiento realmente sencillas:

**Limpia el filtro una vez por semana y limpia regularmente el dosificador de detergente.** Repítelo siempre que la vajilla esté muy sucia. La acumulación de suciedad genera problemas de lavado y un gasto innecesario de energía.

**Extraiga el brazo aspersor un par de veces al año para limpiar las ranuras.** No resulta nada complicado. Únicamente tendrás que desenroscar o tirar de ellas con facilidad.

**Ajusta el descalcificador**, ya que en cada localidad el agua puede que tenga más o menos cal. Con cierta regularidad, y cuando se encienda el indicador, añade sal para lavavajillas en el depósito que hay junto al filtro. Para ello, desenrosca la tapa y vierte la sal hasta que quede bien colmado.

## Elimina los restos de comida que puedan quedar en platos, vasos o cubiertos

Los residuos de gran tamaño pueden llegar a obstruir el filtro. No es necesario utilizar agua, salvo que los restos sean demasiados grandes y estén demasiados pegados. Si tienes que pasar por el grifo de agua todos los utensilios incrementarás de manera innecesaria el consumo de agua.

## Se cuidadoso al colocar la vajilla

Procura que pueda circular correctamente el agua entre los elementos que coloques en el lavavajillas. No coloques objetos grandes en la bandeja superior, ya que puede entorpecer la salida del agua. Asegúrate, antes de iniciar el programa de lavado, de que nada choque contra el brazo aspersor. Las ollas y sartenes deben de ir siempre en la bandeja inferior y colocadas boca abajo.

## Llena el lavavajillas por completo antes de ponerlo en marcha

La manera más eficiente para ahorrar energía es llenando por completo el lavavajillas. Si su lavavajillas dispone de la función de 1/2 carga, utilízela sólo en ocasiones puntuales, ya que poner dos medias cargas, aunque sea en programa ECO, gasta más que una sola. Por otro lado, recomendamos no cargar en exceso el lavavajillas porque muchos utensilios no quedarán limpios al no llegar el agua y el detergente a todos ellos.

## Consejos a la hora de sacar los platos

Abra la puerta al oír el pitido de finalización de programa, para así facilitar el secado de todos los utensilios, evitando de esta manera la formación de manchas en la vajilla debido a la condensación.

## Utiliza detergentes y productos de calidad

La elección de productos de calidad no sólo afectarán en la limpieza de los utensilios, si no que prolongará la vida útil de su lavavajillas. Puedes utilizar cualquier detergente indicado para lavavajillas, ya sea líquido, en polvo o en pastillas, pero no utilices nunca el jabón líquido para lavar a mano. Esto facilitará la creación de espuma en el desarrollo del programa de lavado.

Lea el contenido correspondiente a cada apartado en el manual de instrucciones para conocer detalladamente todos los pasos a seguir para que funcione correctamente su nuevo lavavajillas Infiniton.

**1. Instale su lavavajillas**

Consulte el apartado de instalación del manual de usuario.

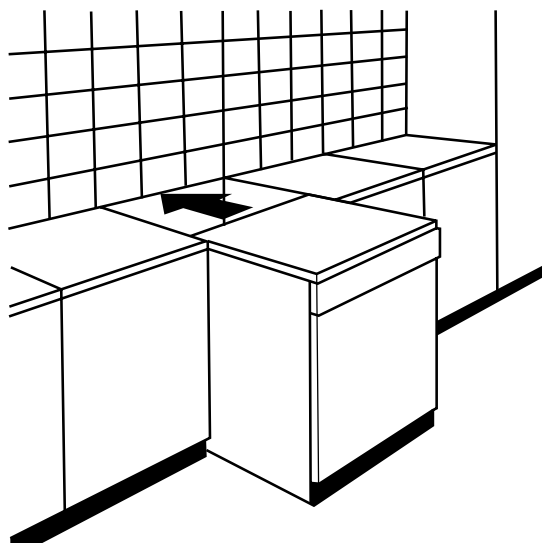

**2. Realice el conexionado de las tuberías de entrada de agua y desagüe.**

**3. Nivelar el lavavajillas**

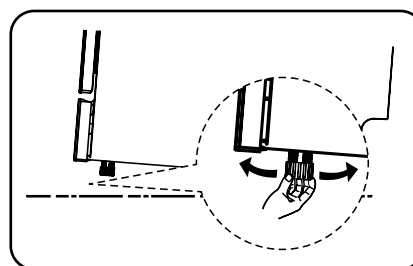
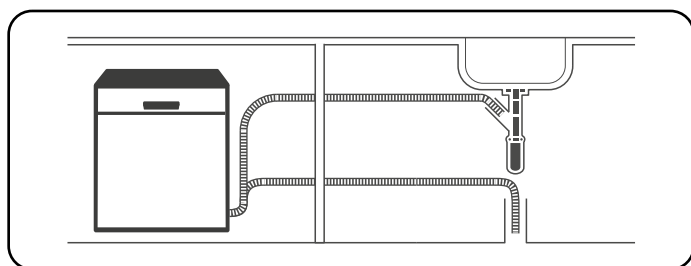

**4. Eliminar los residuos de comida más grandes de cubiertos, vasos y vajilla**

**5. Cargue las cestas y bandejas**

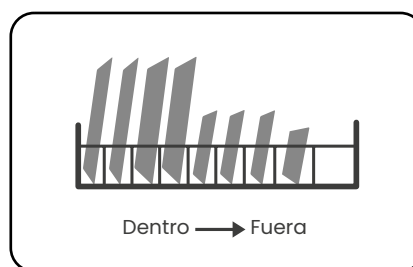

**6. Llenar el dispensador de detergente**

**7. Seleccione un programa y ponga en marcha su lavavajillas**

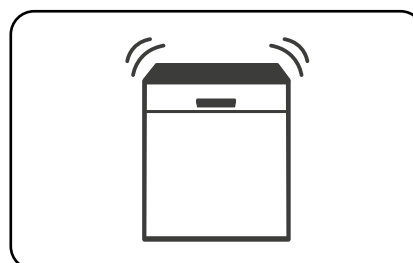
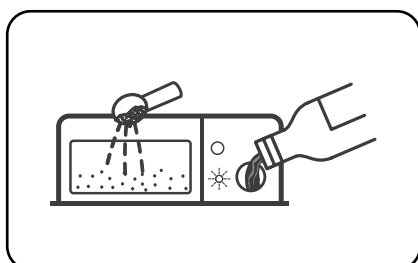

## Seguridad general

Por su seguridad y para garantizar el uso correcto, antes de instalar y utilizar el dispositivo por primera vez, lea atentamente este manual del usuario, incluidos sus consejos y advertencias. Para evitar errores y accidentes innecesarios, es importante asegurarse de que todas las personas que usan el aparato estén completamente familiarizadas con su funcionamiento y características de seguridad. Guarde estas instrucciones y asegúrese de que permanezcan con el dispositivo si se mueve o se vende, para que todos los que lo usen durante toda su vida útil estén informados adecuadamente sobre el uso y la seguridad del dispositivo.

Para la seguridad de la vida y la propiedad, mantenga las precauciones de estas instrucciones del usuario, ya que el fabricante no es responsable de los daños causados por la omisión.

## Seguridad de niños y personas vulnerables

- Este dispositivo puede ser utilizado por niños a partir de 8 años y personas con capacidades físicas, sensoriales o mentales reducidas o por falta de experiencia y conocimiento si se les ha dado supervisión o instrucciones sobre el uso del dispositivo de manera segura y entienden el peligro involucrado.
- Los niños de a 8 años de edad pueden cargar y descargar este aparato.
- Los niños deben ser supervisados para asegurarse de que no jueguen con el aparato.
- Los niños no deben realizar la limpieza y el mantenimiento del usuario a menos que tengan una edad de 8 años o más y estén supervisados.
- Mantenga todos los envases lejos de los niños. Existe riesgo de asfixia.
- Si está desechando el aparato, saque el enchufe de la toma de corriente, corte el cable de conexión (lo más cerca que pueda del aparato) y retire la puerta para evitar que los niños sufran una descarga eléctrica se caigan o se cierren.

## Conexiones eléctricas

- Asegúrese de que el cable de alimentación no quede atrapado por el electrodoméstico, ya que podría dañarse.
- Conecte el equipo a una toma de corriente con conexión a tierra protegida por un fusible que cumpla con los valores de la tabla "Especificaciones técnicas".
- La instalación de la toma de tierra debe ser realizada por un electricista cualificado.
- Asegúrese de que la máquina está instalada de acuerdo con la normativa local.
- Las conexiones de agua y eléctricas deben ser realizadas por un técnico cualificado de acuerdo con las instrucciones del fabricante y las normas de seguridad locales.

**! ¡ADVERTENCIA!** No utilice varios enchufes o alargadores.

**! ¡ADVERTENCIA!** El producto no debe tener un dispositivo de conmutación externo, como un temporizador o conectado a un circuito que se encienda y apague regularmente.

**! ¡ADVERTENCIA!** No desconecte el enchufe de la toma de corriente si hay gases inflamables cerca.

**! ¡ADVERTENCIA!** No extraiga nunca el enchufe con las manos mojadas.

**! ¡ADVERTENCIA!** Tire siempre del enchufe, no del cable.

**! ¡ADVERTENCIA!** Desenchufe siempre el producto si no se está utilizando.

- No se apoye o se siente sobre la puerta del lavavajillas.
- Opere su lavavajillas siempre que esté correctamente conectado.
- Abra la puerta con mucho cuidado. Si el lavavajillas está funcionando, hay riesgo de que salga agua.
- No coloque objetos pesados ni se siente o apoye en la puerta cuando esté abierta. El equipo podría volcarse hacia adelante.

**Al introducir artículos para lavar:**

- Ubique los utensilios con filo cortante lejos de la puerta, para evitar así, daños estéticos en el interior de la misma.
- Los cuchillos y utensilios con punta afilada deben cargarse en la cesta para cubiertos con sus puntas hacia abajo, o bien, si dispone de bandeja para cubiertos, en posición horizontal

**⚠ Preste especial atención**

- Algunos detergentes para lavavajillas son extremadamente alcalinos. Pueden ser potencialmente peligrosos si se ingieren. Evite el contacto con la piel y los ojos y mantenga a los niños alejados del lavavajillas cuando la puerta esté abierta.
- Asegúrese de que no quedan restos de detergente en polvo al completar el ciclo de lavado.
- No lave artículos de plástico a menos que estén marcados como "aptos para lavavajillas".
- Use solo detergentes y abrillantadores aptos para lavavajillas.
- Este electrodoméstico debe de estar conectado a la toma principal de agua con juegos nuevos de mangueras. Deseche los juegos de mangueras antiguos, ya que no deben de ser reutilizados.
- Para un mayor ahorro de energía, este electrodoméstico se apagará automáticamente mientras no haya ninguna operación durante 15 minutos.
- La presión máxima permitida de entrada de agua es de 1MPa.
- La presión mínima permitida de entrada de agua es de 0.04MPa.

**Servicio**

- Cualquier trabajo eléctrico que se requiera para realizar el servicio técnico del aparato debe ser realizado por un electricista calificado o una persona competente.
- Este producto debe ser reparado por un Centro de Servicio autorizado, y solo deben usarse repuestos originales.



Este símbolo en el producto o en su embalaje indica que este producto no puede ser tratado como basura doméstica. En su lugar, debe llevarse al punto de recogida apropiado para el reciclaje de equipos eléctricos y electrónicos.

Al asegurarse de que este producto se elimine correctamente, ayudará a prevenir posibles consecuencias negativas para el medio ambiente y la salud humana, que de otro modo podrían ser causadas por el manejo inadecuado de los desechos de este producto.

Para obtener información más detallada sobre el reciclaje de este producto, comuníquese con las autoridades locales, el servicio de eliminación de desechos domésticos o la tienda donde adquirió el producto.

**Materiales de embalaje**

Los materiales con el símbolo  son reciclables. Deseche el embalaje en un contenedor de recogida adecuado para reciclarlo.

**Eliminación del aparato**

1. Desconecte el enchufe de la toma de corriente.
2. Cortar el cable de alimentación y desecharlo.

**⚠ ¡ADVERTENCIA!**



**Peligro de descarga eléctrica**

Desconecte la red eléctrica antes de instalar el lavavajillas. No hacerlo puede provocar la muerte o una descarga eléctrica. La instalación eléctrica y de las tuberías debe realizarse por personal profesional y cualificado.

**Sobre la conexión a la red eléctrica**

Por motivos de seguridad personal:

- No utilice un cable alargador o un enchufe adaptador con este producto.
- Bajo ninguna circunstancia, corte o retire el cable de conexión a tierra del cable de alimentación.

**Requisitos eléctricos**

Consulte la etiqueta de especificaciones para conocer la tensión nominal y conecte el lavavajillas a la fuente de alimentación adecuada. Utilice un fusible de 10A / 13A / 16A, un fusible con temporizador o un disyuntor recomendados y proporcione un circuito independiente que sirva únicamente para este producto.

**Conexión eléctrica**

Asegúrese de que la tensión y la frecuencia de la corriente se corresponden con las de la etiqueta de especificaciones. Conecte el enchufe únicamente a una toma de corriente con la debida conexión a tierra. Si la toma de corriente a la que se va a conectar el producto no es adecuada para el enchufe, sustituya el enchufe, en lugar de utilizar un adaptador o similar, ya que esto puede provocar un sobrecalentamiento y quemaduras.

**Conexiones de agua y drenaje**

**Conexión de entrada de agua fría**

Conecte la manguera de suministro de agua fría a un conector de rosca de 3/4 (pulgada) y asegúrese de que está bien sujeta en su lugar.

Si las tuberías de agua son nuevas o no se han utilizado durante un largo periodo de tiempo, deje correr el agua para asegurarse de que está limpia. Esta consideración es necesaria para evitar el riesgo de que la entrada de agua se bloquee y dañe el producto.

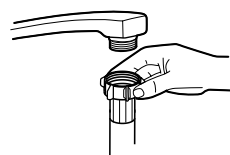

**Manguera de suministro estándar**



**Manguera de suministro de seguridad**

**Información sobre la manguera de suministro de seguridad**

La manguera de suministro de seguridad está formada por una doble capa. Este sistema asegura el funcionamiento bloqueando el flujo de agua en caso de que la manguera de suministro se rompa y cuando el espacio de aire entre la manguera de suministro y la manguera corrugada exterior se llene de agua.

**⚠ ¡ADVERTENCIA!** Si la manguera que se conecta al fregadero está instalada en la misma línea de agua que el lavavajillas, puede estallar. Si su fregadero tiene una, se recomienda desconectar la manguera y taponar el agujero.

**Cómo conectar la manguera de suministro de seguridad**

1. Extraiga completamente las mangueras de suministro de seguridad del compartimento de almacenamiento situado en la parte trasera del lavavajillas.
2. Apriete las tuercas de la manguera de suministro de seguridad a la llave de rosca de 3/4 de pulgada.
3. Abra completamente el grifo antes de poner en marcha el lavavajillas.

**Cómo desconectar la manguera de suministro de seguridad**

Corte el suministro de agua y desenrosque la manguera de suministro de seguridad del grifo.

## Conexión de las mangueras de drenaje

Introduzca la manguera de desagüe en una tubería de desagüe con un diámetro mínimo de 4 cm o déjela caer en el fregadero, asegurándose de evitar que se retuerza o se doble. La altura de la manguera de desagüe debe ser inferior a 1000 mm. El extremo libre de la manguera no debe estar sumergido en el agua para así evitar el desbordamiento.

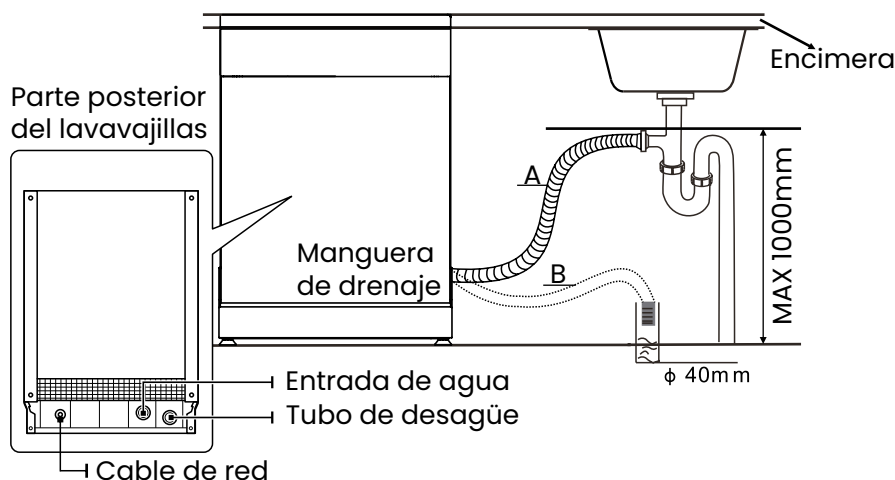

**Nota:** Fije con seguridad la manguera de drenaje en la posición A o en la posición B.

## Cómo drenar el exceso de agua de las mangueras

Si el fregadero está a una altura de 1000 mm del suelo, el exceso de agua de las mangueras no puede drenarse directamente en el fregadero. Será necesario drenar el exceso de agua de las mangueras en un recipiente o cubeta adecuada que se mantenga en el exterior y a una altura inferior a la del fregadero.

## Salida de agua

Conecte la manguera de drenaje de agua. La manguera de desagüe debe estar correctamente instalada para evitar fugas de agua. Asegúrese de que la manguera de drenaje de agua no esté doblada o aplastada.

## Manguera de extensión

Si necesita una extensión de la manguera de desagüe, asegúrese de utilizar una manguera de desagüe similar. No debe superar los 4 metros; de lo contrario, puede reducirse la eficacia de lavado del lavavajillas.

## Conexión de sifón

La conexión de desagüe debe estar a una altura inferior a 1000 mm (como máximo) del fondo de la cubeta. La manguera de desagüe de agua debe estar siempre fija.

## Ubicación

Ubique el producto en el lugar deseado. La parte trasera debe apoyarse en la pared de detrás y los laterales a lo largo de los muebles o paredes adyacentes. El lavavajillas está equipado con una manguera de suministro de agua y otra de desagüe que pueden colocarse a la derecha o a la izquierda para facilitar la instalación.

## Nivelar

Una vez colocado el producto para su nivelación, se puede modificar la altura del lavavajillas ajustando la altura de las patas.

**Nota:** Aplicar solo a lavavajillas de libre instalación.

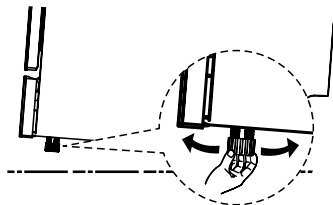

## Libre instalación

### Montaje entre muebles

La altura del lavavajillas, 845 mm, ha sido diseñada para permitir que el equipo se instale entre los muebles existentes de la misma altura en cualquier cocina amueblada. Las patas se pueden ajustar para conseguir la altura correcta.

La parte superior laminada de la máquina no requiere ningún cuidado especial, ya que es resistente al calor, a los arañazos y a las manchas.

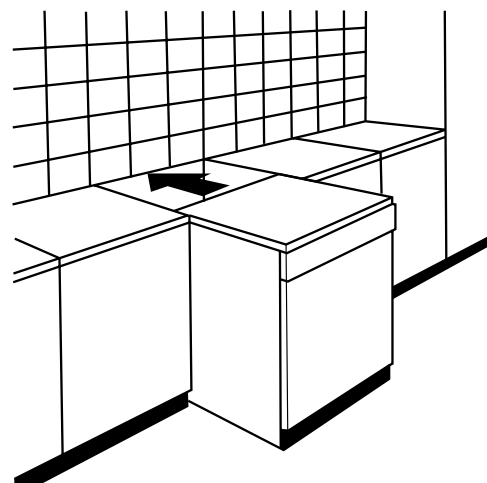

### Montaje debajo de la encimera

Cuando se instala bajo una encimera, en la mayoría de las cocinas modernas equipadas, sólo hay una encimera bajo la cual se instalan los armarios y los electrodomésticos. En este caso, retire la encimera del lavavajillas desatornillando los tornillos situados bajo el borde posterior de la encimera.

**¡ATENCIÓN!** Después de retirar la parte superior del producto, los tornillos DEBEN volver a atornillarse debajo del borde posterior de la parte superior (b).

**Nota:** La altura se reducirá a 815 mm, según lo previsto por el Reglamento Internacional (ISO) y el lavavajillas se ajustará perfectamente debajo de la cocina.

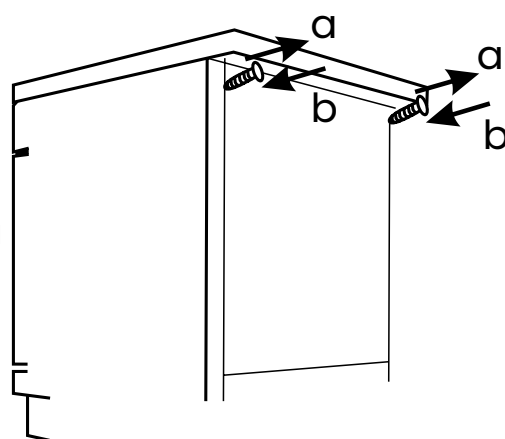

**Seleccionar la mejor ubicación para el lavavajillas**

La ubicación del lavavajillas debe estar cerca de las mangueras de entrada y desagüe existentes y del cable de alimentación.

Las ilustraciones de las dimensiones de los muebles y la ubicación del lavavajillas se muestran a continuación.

Para seleccionar la mejor ubicación:

1. La distancia entre la parte superior del lavavajillas y el mueble debe ser inferior a 5 mm y la puerta exterior debe estar alineada con el mueble.

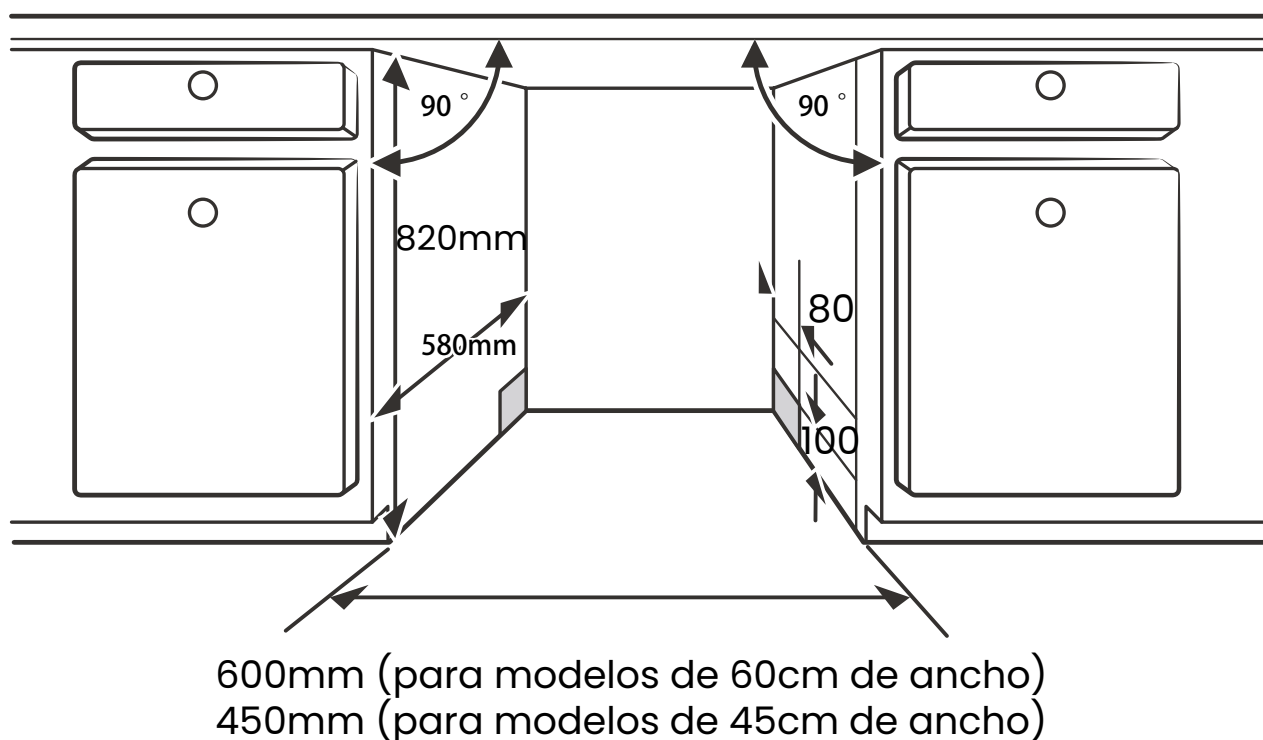

2. Si el lavavajillas está metido en una esquina, debe quedar algo de espacio al abrir la puerta.

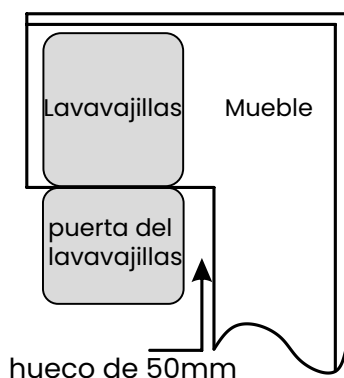

**Nota:** Dependiendo del lugar en el que se encuentre la toma de corriente, será necesario hacer un orificio en el mueble contiguo para que pueda conectar correctamente el enchufe del lavavajillas a la toma de corriente.

Antes de usar su lavavajillas, por favor, siga los siguientes pasos, que más adelante le explicamos más detalladamente en este manual de instrucciones:

1. Configure el descalcificador de agua.
2. Cargue la sal especial para lavavajillas en el descalcificador.
3. Cargue las cestas y bandejas con la vajilla, vasos y cubiertos que necesite limpiar.
4. Llene los dispensadores de detergente y abrillantador con productos especiales para lavavajillas a máquina.

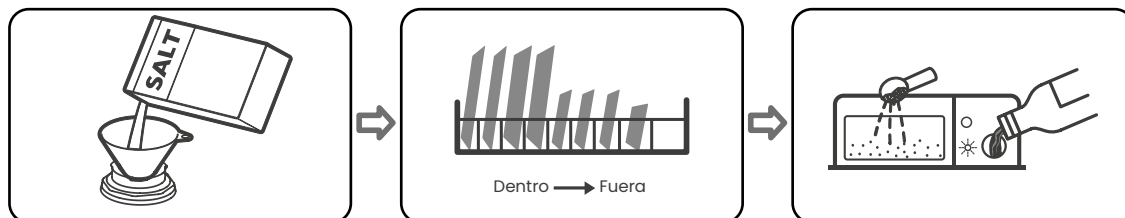

### Cargar la sal en el descalcificador

**Nota:** Si su modelo no tiene ningún ablandador de agua, puede omitir esta sección. Siempre use sal para su uso específico en el lavavajillas. El contenedor de sal se encuentra debajo de la cesta inferior y debe llenarse como se explica a continuación:

**¡ADVERTENCIA!** Utilice únicamente sal específicamente creada para su uso en el lavavajillas.

Cualquier otro tipo de sal no destinada específicamente al uso del lavavajillas, especialmente la sal de mesa, dañará el descalcificador. En caso de daños causados por el uso no adecuado de la sal, el fabricante no da ninguna garantía ni se hace responsable de los daños causados por el uso de una sal inadecuada.

**¡ADVERTENCIA!** Rellene con sal sólo antes de ejecutar un ciclo o en caso de que el indicador de sal lo requiera. Esto evitará que los granos de sal o el agua salada derramada permanezcan en el fondo de la máquina durante un periodo de tiempo que podría causar corrosión.

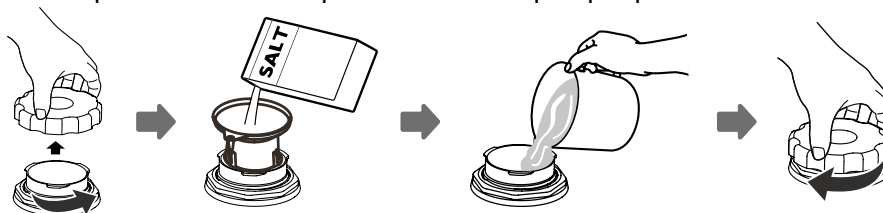

Siga los pasos a continuación para agregar sal al lavavajillas:

1. Retire el cesto inferior y desenrosque la tapa del depósito.
2. Coloque el extremo del embudo (suministrado) en el orificio y vierta aproximadamente 1,5 kg de sal para lavavajillas.
3. Llene el depósito de sal con agua hasta su límite máximo. Es normal que salga una pequeña cantidad de agua del contenedor de sal.
4. Después de llenar el recipiente, vuelva a enroscar la tapa.
5. La luz indicadora de sal se apagará una vez que el contenedor de sal se haya llenado de sal.
6. Inmediatamente después de llenar la sal en el recipiente de sal, debe iniciarse un programa de lavado (se aconseja utilizar un programa corto). De lo contrario, el sistema de filtrado, la bomba u otras piezas importantes del lavavajillas pueden resultar dañadas por el agua salada. Esto está fuera de garantía.

**Nota:** El contenedor de sal sólo debe rellenarse cuando se encienda el indicador de advertencia de sal en el panel de control.

Dependiendo del grado de disolución de la sal, este indicador puede seguir encendido aunque el recipiente esté lleno. Si no hay luz indicadora en el panel de control (en algunos modelos), puede estimar cuándo debe llenarse de sal el ablandador por los ciclos que el lavavajillas ha realizado. Si se ha derramado sal, ejecute un prelavado o un programa rápido para eliminarla.

## Configurar el ablandador de agua

El ablandador de agua debe ajustarse manualmente, utilizando el dial de dureza del agua.

El descalcificador está diseñado para eliminar los minerales y las sales del agua, lo que podría tener un efecto perjudicial o adverso en el funcionamiento del producto. Cuantos más minerales haya, más dura será el agua.

El ablandador debe ajustarse en función de la dureza del agua de su zona. La autoridad local del agua puede aconsejarle sobre la dureza del agua en su zona.

### Ajuste del consumo de sal

El lavavajillas está diseñado para permitir el ajuste de la cantidad de sal consumida en función de la dureza del agua utilizada. El objetivo es optimizar y personalizar el nivel de consumo de sal.

Siga los siguientes pasos para ajustar el consumo de sal:

1. Encienda el lavavajillas;
2. Pulse el botón de Inicio/Pausa durante más de 5 segundos para poner en marcha el modelo de descalcificador en los 60 segundos siguientes al encendido del producto;
3. Presione el botón de Inicio/Pausa para seleccionar el ajuste apropiado de acuerdo con su entorno local, los ajustes cambiarán en la siguiente secuencia: H1-> H2-> H3-> H4-> H5-> H5-> H6;
4. Pulse el botón de encendido para finalizar el modelo de configuración.

Dureza del agua				Nivel de dureza	Consumo de sal (gram/cycle)
German °dH	French °fH	British °Clarke	Mmol/l		
0 - 5	0 - 9	0 - 6	0 - 0.94	H1	0
6 - 11	10 - 20	7 - 14	1.0 - 2.0	H2	9
12 - 17	21 - 30	15 - 21	2.1 - 3.0	H3	12
18 - 22	31 - 40	22 - 28	3.1 - 4.0	H4	20
23 - 34	41 - 60	29 - 42	4.1 - 6.0	H5	30
35 - 55	61 - 98	43 - 69	6.1 - 9.8	H6	60

1 ° dH = 1,25 ° Clarke = 1,78 ° fH = 0,178 mmol / l

Configuración de fábrica: H3

Póngase en contacto con su ayuntamiento para obtener información sobre la dureza de su suministro de agua.

**Nota:** Si su modelo no tiene ningún ablandador de agua, puede omitir esta sección.

La dureza del agua varía de un lugar a otro. Si se usa agua dura en el lavavajillas, pueden llegar a formarse depósitos en los platos y utensilios.

El aparato está equipado con un suavizador especial que utiliza un contenedor de sal específicamente diseñado para eliminar la cal y los minerales del agua.

## Cargar el lavavajillas

Desde Infiniton recomendamos comprar utensilios aptos para el lavavajillas. Para determinados artículos, seleccione un programa con la temperatura más baja posible. Para evitar daños, no saque la cristalería y la cubertería del lavavajillas inmediatamente después de terminar el programa.

### Para lavar los siguientes cubiertos y platos

#### NO SON APTOS

- Cubiertos con mangos de madera, porcelana fina o nácar
- Artículos de plástico que no son resistentes al calor
- Cubiertos antiguos con partes pegadas que no son resistentes a la temperatura
- Artículos de cubertería o platos pegados
- Artículos de estaño o cobre
- Cristalería
- Artículos de acero susceptibles de oxidarse
- Platos de madera
- Artículos de fibra sintética

#### TIENEN UN USO LIMITADO

- Algunos tipos de vasos pueden perder el brillo después de un gran número de lavados
- Las piezas de plata y aluminio tienen tendencia a decolorarse durante el lavado

Los dibujos esmaltados pueden desvanecerse si se lavan a máquina con frecuencia

## Recomendaciones para cargar el lavavajillas

Elimine los restos de comida. Ablande los restos de comida quemada en sartenes. No es necesario aclarar la vajilla bajo el agua corriente.

Para obtener el mejor rendimiento del lavavajillas, siga estas pautas de carga.

(Las características y el aspecto de las cestas y los cestos para cubiertos pueden variar de su modelo).

Coloque los objetos en el lavavajillas de la siguiente manera:

- Los artículos como tazas, vasos, ollas/sartenes, etc. se colocan hacia abajo.
- Los artículos curvos, o con huecos, deben cargarse inclinados para que el agua pueda escurrirse.
- Todos los utensilios se apilan de forma segura y no pueden volcarse.
- Todos los utensilios se colocan de forma que los brazos rociadores puedan girar libremente durante el lavado.
- Los platos y los cubiertos no deben estar unos dentro de otros, ni cubrirse entre sí.
- Para evitar daños, los vasos no deben tocarse entre sí.
- El cesto superior está diseñado para contener la vajilla más delicada y ligera, como vasos, tazas de café y té.
- Los cuchillos de hoja larga almacenados en posición vertical son un peligro potencial.
- Los cubiertos largos y/o afilados, como los cuchillos para trinchar, deben colocarse horizontalmente en el cesto superior.
- No sobrecargue el lavavajillas. Esto es importante para obtener buenos resultados y para un consumo razonable de energía.

**Nota:** Los objetos muy pequeños no deben lavarse en el lavavajillas, ya que podrían caerse fácilmente fuera de la cesta.

## Retirar los platos

Para evitar que el agua de la cesta superior gotee en la cesta inferior, le recomendamos que vacíe primero la cesta inferior y luego la superior.



Los artículos pueden estar calientes. Para evitar que se dañen, no saque los vasos y los cubiertos del lavavajillas hasta pasados unos 15 minutos finalizado el programa.

### Cargar el cesto superior

Para la vajilla más delicada y ligera, como vasos, tazas y platillos de café y té, así como platos, cuencos pequeños y cacerolas poco profundas (siempre que no estén demasiado sucias), se ha diseñado el cesto superior. Coloque la vajilla y los utensilios de cocina de forma que no se muevan por el chorro de agua.

#### De acuerdo a la normativa EN60436

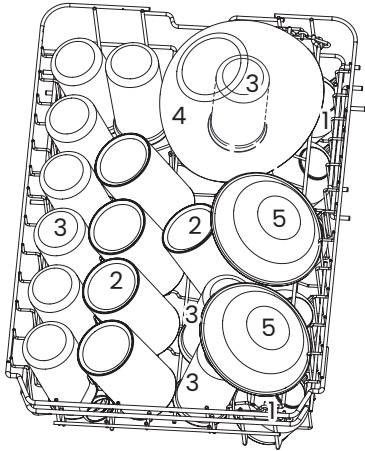

Número	Artículo
1	Taza s
2	Taza median a
3	Vaso s
4	Bo l de crista l
5	Tazo n de postre

### Cargar el cesto inferior

Sugerimos que coloque los artículos grandes y los más difíciles de limpiar en el cesto inferior: como ollas, sartenes, tapas, platos para servir y tazones, como se muestra en la figura siguiente. Es preferible colocar los platos de servir y las tapas en el lateral de las rejillas para no bloquear la rotación del brazo aspersor superior. El diámetro máximo aconsejado para los platos delante del dispensador de detergente es de 19 cm, con el fin de no obstaculizar la apertura del mismo.

#### De acuerdo a la normativa EN60406

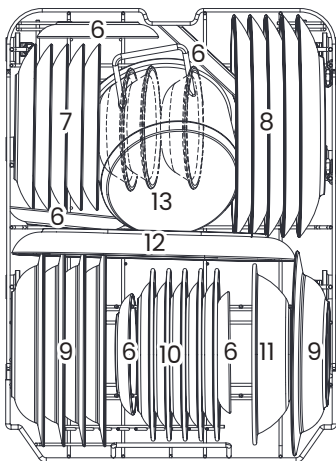

Número	Artículo
6	Platillo s
7	Platos de postre
8	Platos llanos
9	Platos hondos
10	Platos de postre de melamina
11	Bo l melamina
12	Fuent e ovalad a
13	Olla pequeñ a

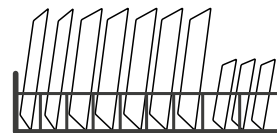

## Antes de usar

### Tercera bandeja

La información para la prueba de compatibilidad cumple con la norma EN 60436

Capacidad: 10 ajustes de colocación

Posición de la cesta superior: posición inferior

Programa: ECO

Ajuste del abrillantador: 6

Ajustes de dureza del agua: H3

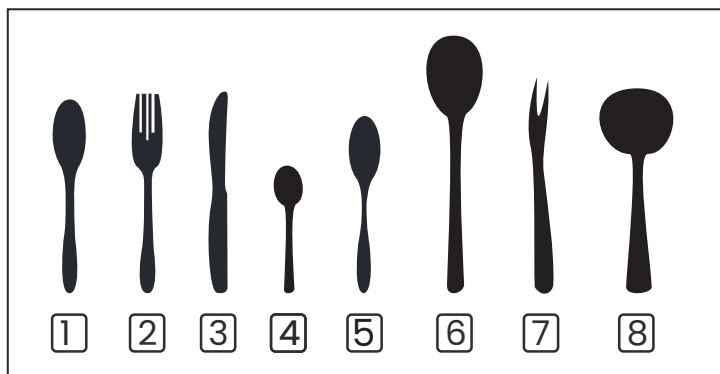
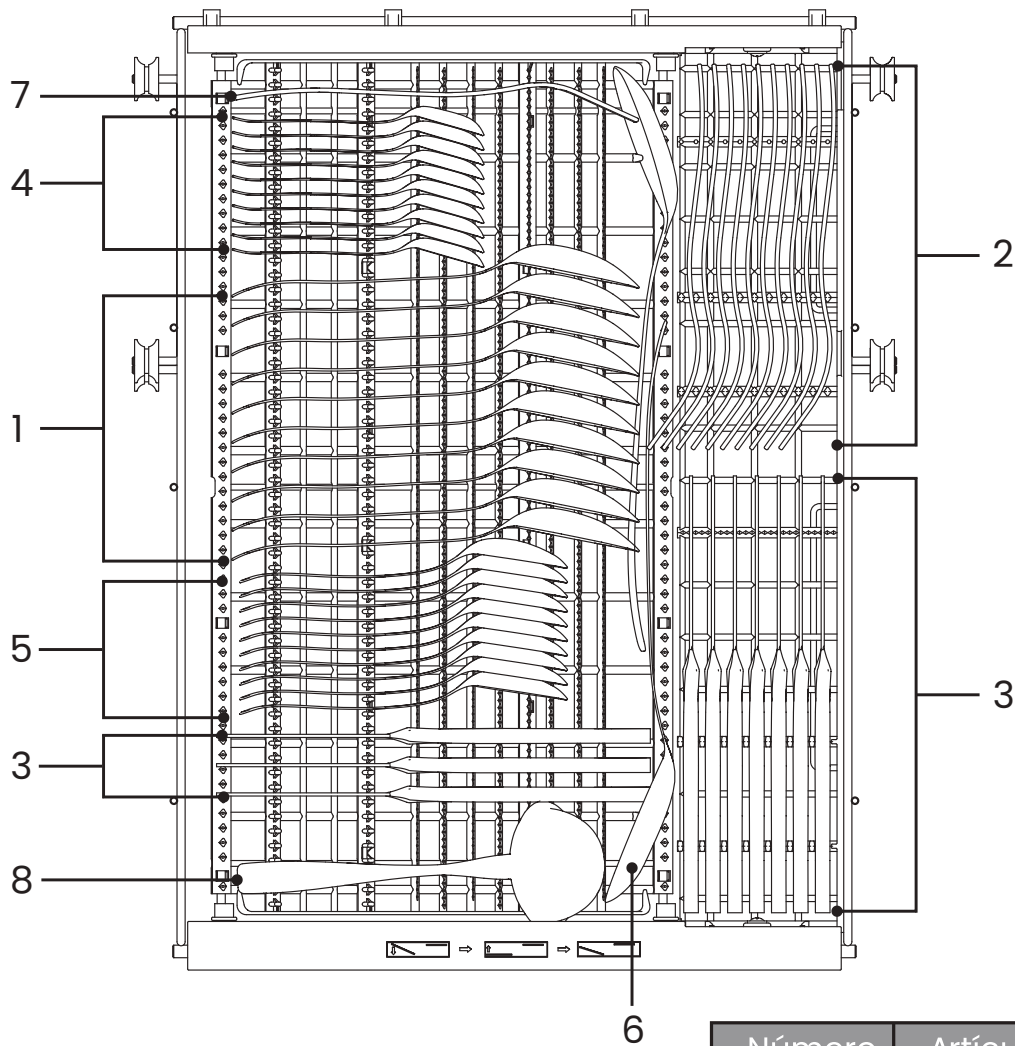

Número	Artículo
1	Cucharas soperas
2	Tenedores
3	Cuchillos
4	Cucharillas de café
5	Cucharillas de postre
6	Cucharas de servir
7	Tenedores de servir
8	Cuchara para salsas

## Añadir detergente y abrillantador

El abrillantador se libera durante el último aclarado para evitar que el agua forme gotas en la vajilla, que pueden dejar manchas y rayas. También mejora el secado al permitir que el agua se deslice por la vajilla. Su lavavajillas está diseñado para utilizar abrillantadores líquidos.

**⚠ ¡ADVERTENCIA!** Utilice únicamente abrillantadores autorizados para su uso en el lavavajillas. No llene nunca el dispensador de abrillantador con otras sustancias (por ejemplo, detergente para lavavajillas, detergente líquido). Esto dañaría el producto.

### ¿Cuándo debo rellenar el dispensador de abrillantador?

A menos que la luz de advertencia del abrillantador (  ) del panel de control esté encendida, siempre podrá estimar la cantidad a partir del color del indicador óptico de nivel situado junto al tapón. Cuando el depósito de abrillantador está lleno, el indicador estará completamente oscuro. El tamaño del punto oscuro disminuye a medida que el abrillantador disminuye. Nunca debe dejar que el nivel del abrillantador sea inferior a 1/4 de su capacidad.

A medida que el abrillantador disminuye, el tamaño del punto negro del indicador de nivel de abrillantador cambia, como se ilustra a continuación.

### ¿Qué función tiene el detergente?

Los ingredientes químicos que componen el detergente son necesarios para eliminar, pulverizar y disipar toda la suciedad del lavavajillas. La mayoría de los detergentes de calidad comercial son apropiados para este fin.

**⚠ ¡ADVERTENCIA!** Utilice únicamente detergente fabricado específicamente para el uso del lavavajillas. Mantenga el detergente en buen estado y a temperatura ambiente.

No ponga detergente en el dispensador hasta que esté listo para lavar la vajilla.



El detergente para lavavajillas puede ser corrosivo. Mantenga el detergente para lavavajillas fuera del alcance de los niños.

## Llenar el depósito del abrillantador

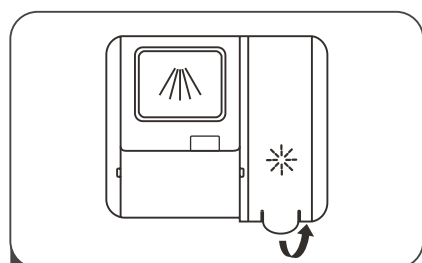

**1** Levante la tapa del depósito del abrillantador.

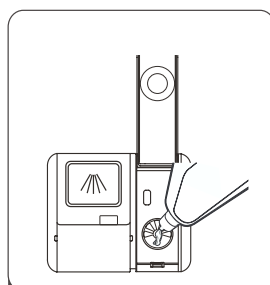

**2** Vierta con cuidado el abrillantador en su dispensador, evitando que rebose.

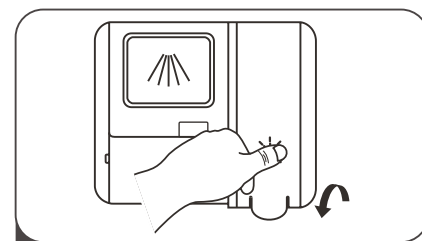

**3** Cierre la tapa.

## Ajustar el depósito del abrillantador

Para conseguir un mejor rendimiento de secado con menos abrillantador, el lavavajillas está diseñado para que el usuario ajuste su consumo. Siga los siguientes pasos.

1. Encienda el producto.

2. En los 60 segundos siguientes al paso 1, pulse el botón Programa durante más de 5 segundos y, a continuación, pulse el botón de inicio programado para entrar en el modo de ajuste, la indicación de aclarado parpadea a una frecuencia de 1 Hz.

3. Pulse el botón Programa para seleccionar el programa apropiado de acuerdo con sus hábitos de uso, los programas cambiarán en la siguiente secuencia:

D1→D2→D3→D4→D5→D1.

Cuanto mayor sea el número, más abrillantador utilizará el lavavajillas.

4. Si no se realiza ninguna operación durante 5 segundos o se pulsa el botón Encendido para salir del modo de ajuste, el proceso se ha realizado correctamente.

## Llenar el depósito del detergente

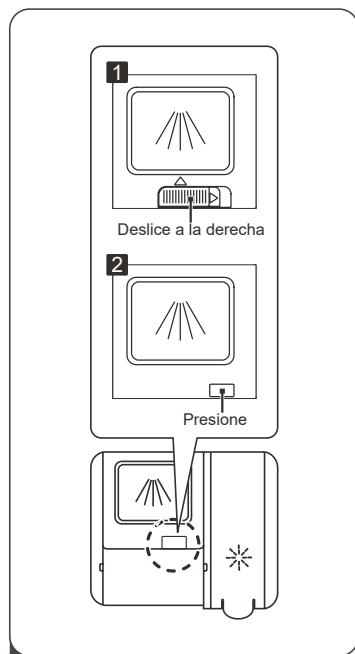

1. Abra la tapa deslizando hacia la derecha a pestaña del dispensador.
2. Abra la tapa presionando hacia abajo la pestaña del dispensador.

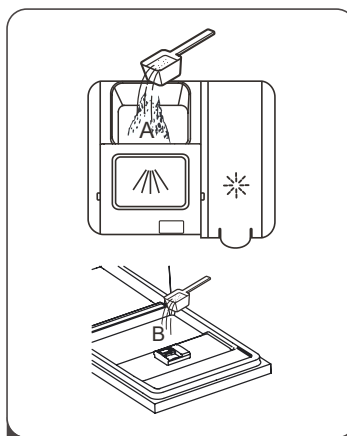

2. Agregue detergente en la cavidad más grande (A) para el ciclo de lavado principal. Para un mejor resultado, especialmente si hay elementos muy sucios, vierta una pequeña cantidad de detergente sobre la puerta. El detergente adicional se activará durante la fase de prelavado.

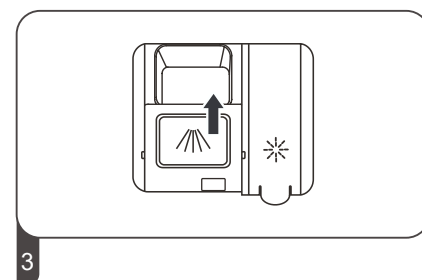

3. Cierre la tapa deslizándola al frente y luego presiónela.

**Nota:** Tenga en cuenta que, dependiendo de la suciedad del agua, el ajuste puede ser diferente. Tenga en cuenta las recomendaciones del fabricante en el envase del detergente.

## Seleccione un ciclo de lavado

1. Extraiga el cesto inferior y el superior, cargue la vajilla y empújela hacia atrás. Se recomienda cargar primero el cesto inferior y luego el superior.
2. Vierta el detergente.
3. Inserte el enchufe en la toma de corriente. La alimentación eléctrica se encuentra en el apartado de especificaciones técnicas. Asegúrese de que el suministro de agua está abierto con toda la presión.
4. Cierre la puerta, pulse el botón de encendido, para encender la máquina.
5. Elija un programa, se encenderá el indicador luminoso de respuesta. A continuación, pulse el botón de Inicio/Pausa, el lavavajillas iniciará su ciclo.

## ¿Se le ha olvidado añadir un plato, cubierto o vaso?

Se puede añadir un plato, vaso o cubiertos olvidados en cualquier momento antes de que se abra el dispensador de detergente. Si este es el caso, siga las siguientes instrucciones:

1. Pulse el botón de Inicio/Pausa para poner en pausa el lavado.
2. Espere 5 segundos y luego abra la puerta.
3. Añada el artículo en cuestión.
4. Cierre la puerta.
5. Pulse el botón de Inicio/Pausa y después de 10 segundos, el lavavajillas se pondrá en marcha.

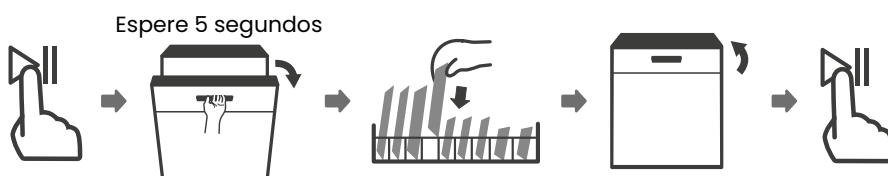

Es peligroso abrir la puerta a mitad del ciclo, ya que el vapor caliente puede provocar quemaduras.

## Cambiar el programa a mitad de ciclo

Un ciclo de lavado sólo se puede cambiar si lleva poco tiempo en marcha; de lo contrario, es posible que el detergente ya se haya liberado y el lavavajillas ya haya vaciado el agua residual. En este caso, es necesario reiniciar el lavavajillas y rellenar el dosificador de detergente. Para reiniciar el lavavajillas, siga las siguientes instrucciones:

1. Pulse el botón Inicio/Pausa para detener el lavavajillas.
2. Pulse el botón Programa durante más de tres segundos y el lavavajillas entrará en modo de reposo.
3. Puede cambiar el programa al ajuste deseado para el ciclo.

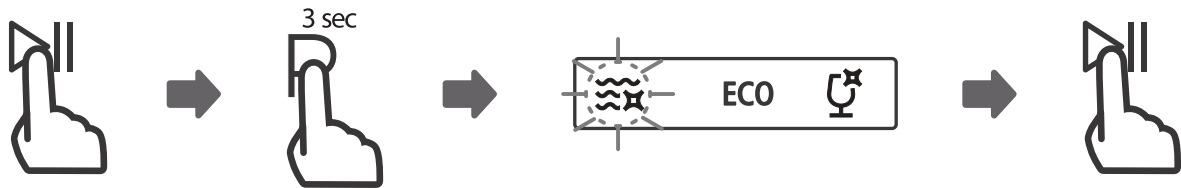

## Apertura de puerta automática



Después del lavado, la puerta se abrirá automáticamente para lograr un mejor efecto de secado.





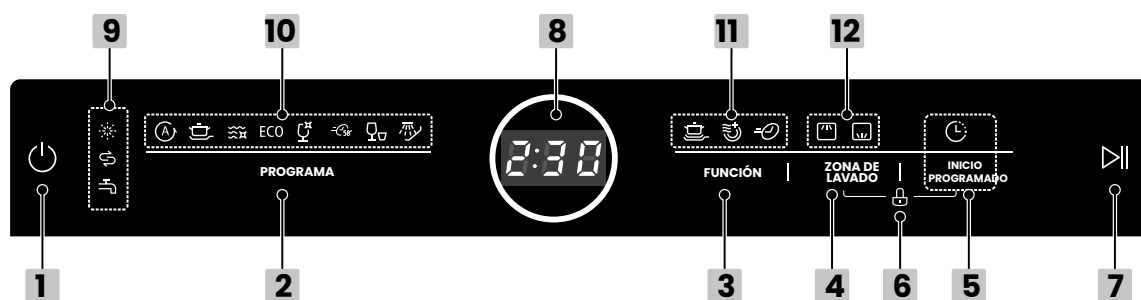

**Nota:** La puerta del lavavajillas no debe bloquearse cuando se configura para que se abra automáticamente. Esto puede dañar la función de bloqueo de puerta







Panel de control



1	<p>Encender / Apagar Pulse este botón para encender el lavavajillas, el display se encenderá.</p>
2	<p>Programa Seleccione el programa de lavado adecuado y el indicador del programa seleccionado se iluminará.</p>
3	<p>Función Presione el botón para seleccionar la función, y los indicadores correspondientes se encenderán.</p>
4	<p>Alt Presione el botón para seleccionar la cesta superior o la cesta inferior cargada, y los indicadores de respuesta se encenderán.</p>
5	<p>Inicio programado Pulse este botón para programar el funcionamiento del lavavajillas. Puede programar el inicio del lavado hasta 24 horas.</p>
6	<p>Bloqueo infantil Esta opción le permite bloquear los botones del panel de control - excepto el botón Encendido para que los niños no puedan poner en marcha el lavavajillas accidentalmente pulsando los botones del panel. Para bloquear o desbloquear los botones del panel de control, mantenga pulsado el botón Alt + botón de inicio programado durante 3 segundos simultáneamente.</p>
7	<p>Inicio / pausa Pulse el botón para iniciar el programa de lavado seleccionado o pausar el programa.</p>
8	<p>Display de visualización <b>2:30</b> Se muestra el número de programa seleccionado, códigos de error, el tiempo total restante del programa iniciado, códigos de error...</p>
9	<p>Indicador de avisos</p> <ul style="list-style-type: none"> <li> Abrillantador Si se enciende este indicador, necesita rellenar el depósito del abrillantador.</li> <li> Sal Si se enciende este indicador, necesita rellenar el depósito de sal.</li> <li> Llave de agua Si se enciende este indicador, necesita rellenar el depósito de sal.</li> </ul>

<b>10</b>	<p>Indicador de programa</p> <ul style="list-style-type: none"> <li> <b>AUTO</b> Para vajillas ligeras, normales con o sin residuos sólidos.</li> <li> <b>INTENSIVO</b> Vajilla muy sucia, incluyendo ollas y sartenes con residuos sólidos.</li> <li> <b>Higiene +</b> Se utiliza para limpiar vajilla y cristalería. La temperatura del agua es de 70°C.</li> <li><b>ECO</b> <b>ECO</b> Programa estándar adecuado para cargas con suciedad normal.</li> <li> <b>CRISTAL</b> Para vajilla y vasos ligeramente sucios.</li> <li> <b>58Min</b> Para cargas con una suciedad normal que necesiten lavarse rápidamente.</li> <li> <b>RÁPIDO</b> Programa de lavado corto para cargas ligeramente sucias que no necesitan secarse.</li> <li> <b>PRELAVADO</b> Para aclarar la vajilla que tiene intención de lavarse más tarde.</li> <li><b>CLn LIMPIEZA DE CUBA</b> Este procedimiento se utiliza para limpiar eficazmente el interior del lavavajillas.</li> </ul>
-----------	--

<b>11</b>	<p>Indicador de función</p> <ul style="list-style-type: none"> <li> <b>LIMPIEZA EXTRA</b> Para limpiar platos muy sucios, difíciles de limpiar. (Solo se puede usar con Intensivo, Higiene+, ECO, Cristal, 58 min)</li> <li> <b>SECADO EXTRA</b> Para un secado más eficiente (Solo se puede usar con Intensivo, Higiene+, ECO, Cristal, 58 min)</li> <li> <b>LAVADO EXPRESS</b> Disminuye el tiempo de programa (Solo se puede usar con Intensivo, Higiene+, ECO, Cristal, 58 min)</li> </ul>
-----------	--

<b>12</b>	<p>Indicador de cesto</p> <ul style="list-style-type: none"> <li> <b>Superior.</b> Active esta opción si solo desea que funcione la cesta superior.</li> <li> <b>Inferior.</b> Active esta opción si solo desea que funcione la cesta superior.</li> </ul>
-----------	--

**Tabla de ciclos de lavado**

La tabla a continuación muestra qué programas son mejores para los niveles de suciedad y la cantidad de detergente que se necesitan. También muestra información diversa sobre los programas.

Prog.	Descripción del ciclo	Detergente Pre/Main	Tiempo min.	Energía kWh	Agua L	Abrillantador
	Prelavado(45°C) Lavado(45-65°C) Abrillantador Abrillantador(60°C) Secado	4/14g 1/2pastillas	80-150	0.790~1.510	10~13.5	*
	Prelavado(50°C) Lavado(65°C) Abrillantador Abrillantador Abrillantador(60°C) Secado	4/18g 1/2 pastillas	205	1.010	15.0	*
	Lavado(70°C) Abrillantador Abrillantador Abrillantador (70°C) Secado	18g 1/2 pastillas	200	1.440	11.5	*
<b>ECO</b>	Lavado(50°C) Abrillantador Abrillantador(45°C) Secado	4/14g 1/2 pastillas	208	0.593	8.5	*
	Prelavado Lavado(50°C) Abrillantador Abrillantador(50°C) Secado	4/14g 1/2 pastillas	120	0.910	11.5	*
	Lavado(60°C) Abrillantador Abrillantador(50°C) Secado	18g 1/2 pastillas	58	1.010	12.5	*
	Lavado(45°C) Abrillantador(60°C)	12g	30	0.810	10.0	o
	Prelavado	/	15	/	4.0	o
<b>CLn</b>	Prelavado Lavado(70°C) Abrillantador Abrillantador(70°C) Secado	4/14g 1/2 pastillas	145	1.1970	13.5	*

El programa ECO es adecuado para la limpieza de los platos normalmente sucios, ya que es el programa más eficiente desde el punto de vista de la energía y el agua para este uso, y se utiliza para evaluar el cumplimiento de la legislación de diseño ecológico de la UE.

Siempre que haya un problema con el electrodoméstico, compruebe si puede resolverlo siguiendo las tablas siguientes. Si el problema persiste, póngase en contacto con el servicio de atención al cliente.

DESCRIPCIÓN	POSIBLE CAUSA	SOLUCIÓN
<p>El lavavajillas no inicia el programa seleccionado.</p>	<p>La presión del agua es baja. La puerta del lavavajillas no está completamente cerrada.</p>	<p>Compruebe la entrada y el caudal de agua. Compruebe que en alguna otra toma de agua de su vivienda si el agua funciona con normalidad. Compruebe que la puerta esté bien cerrada.</p>
<p>El agua no bombea en el lavavajillas.</p>	<p>La manguera de entrada de agua o el desagüe están bloqueadas. Filtro atascado. El fregadero de la cocina está atascado.</p>	<p>Revisa la manguera de drenaje. Compruebe el filtro principal. Compruebe el fregadero de la cocina para asegurarse de que está drenando bien. Si el problema es el fregadero de la cocina que no está drenando, es posible que necesite un fontanero en lugar de un servicio técnico para lavavajillas.</p>
<p>Espuma en el interior.</p>	<p>Detergente erróneo. Se ha derramado el abrillantador.</p>	<p>Utilice sólo detergente especial para lavavajillas para evitar la formación de espuma. Si esto ocurre, abra el lavavajillas y deje que la espuma se evapore. Añada 5 litros de agua fría en el fondo del lavavajillas. Cierre la puerta del lavavajillas y seleccione cualquier ciclo. En un primer momento, el lavavajillas escurrirá el agua. Abra la puerta una vez completada la etapa de drenaje y compruebe si la espuma ha desaparecido. Repita la operación si fuera necesario. Limpie siempre los derrames de abrillantador inmediatamente.</p>

DESCRIPCIÓN	POSIBLE CAUSA	SOLUCIÓN
Interior de la cuba manchada.	Es posible que se haya utilizado un detergente con colorante.	Asegúrese de que el detergente no está compuesto por ningún tipo de colorante.
Película blanca en la superficie interior.	El agua tiene una dureza considerable, por lo que su contenido en minerales es alto.	Para limpiar el interior, utilice una esponja húmeda con detergente para lavavajillas y use guantes de goma. No utilice nunca ningún otro limpiador que no sea detergente para lavavajillas, ya que de lo contrario podría provocar la formación de espuma. Pruebe a iniciar varios lavados en vacío a la máxima temperatura, esto calienta lo suficiente como para que el agua arrastre cualquier tipo de impureza de la cuba interior.
Hay manchas de óxido en la cubertería.	La cubertería no es resistente a la oxidación. No se ha ejecutado un programa después de añadir sal al lavavajillas. Se han introducido restos de sal en el ciclo de lavado. La tapa del depósito de sal está suelta.	Evite lavar los artículos que no son resistentes a la corrosión en el lavavajillas. Realice siempre un programa de lavado sin vajilla después de añadir la sal. No seleccione la función Turbo (si la tiene), después de añadir la sal del lavavajillas. Compruebe que el depósito de la sal se cierra y se abre perfectamente sin forzarlo.
Se escuchan golpes en el interior del lavavajillas.	Los brazos aspersores pueden estar chocando contra algún elemento de su vajilla.	Interrumpa el programa y reorganice los elementos que obstruyen los brazos aspersores.
Se escuchan ruidos en el lavavajillas	Hay artículos de la vajilla que están sueltos en el lavavajillas.	Interrumpa el programa y reorganice los elementos de la vajilla.
Ruido de golpes en las tuberías de agua.	Esto puede ser causado por la instalación o la sección transversal de las tuberías.	Esto no influye en el función del lavavajillas. En caso de duda, póngase en contacto con un fontanero cualificado.
Los platos no salen totalmente limpios.	Los platos no están cargados correctamente. El programa elegido no ha sido el adecuado. No hay suficiente detergente en el dispensador.	Consulte la sección de este manual de usuario en el que se explica cómo cargar el lavavajillas. Seleccione un programa de tipo "intensivo". Use más carga de detergente.

DESCRIPCIÓN	POSIBLE CAUSA	SOLUCIÓN
Los platos no salen totalmente limpios.	Hay elementos que bloquean el movimiento de los los brazos aspersores. El conjunto de filtros no está limpio o no está correctamente colocado en la en la base. Esto puede hacer que los brazos aspersores se bloqueen.	Reorganice los elementos para que el aspersor pueda girar libremente. Limpie y/o coloque el filtro correctamente. Limpie las boquillas del brazo aspersor.
La cristalería está turbia.	Combinación de agua blanda agua y demasiado detergente.	Use menos detergente si tiene agua blanda y seleccione un ciclo más corto para lavar la cristalería y dejarla limpia.
Aparecen manchas blancas en los platos y vasos.	Las zonas con aguas duras pueden causar cal.	Añada más detergente.
Marchas negras en grises en la vajilla.	Se han rozado utensilios de aluminio con la vajilla.	Utilice un limpiador abrasivo suave para eliminar esas marcas.
El detergente se queda en el dispensador.	La vajilla bloquea la compuerta del depósito de detergente.	Reorganice la vajilla.
La vajilla no sale completamente seca.	Hay sobrecarga de vajilla. Los platos se han retirado demasiado pronto. Se ha seleccionado un programa erróneo. Usa una bajilla de baja permeabilidad.	Cargue el lavavajillas como se sugiere en las instrucciones. No vacíe el lavavajillas inmediatamente después del lavado. Abra la puerta ligeramente para que el vapor pueda salir. Saque la vajilla hasta que la temperatura interior sea segura al tacto. Descargue el cesto inferior primero para evitar que caiga el agua del cesto superior. Con un programa corto, la temperatura de lavado es más baja, disminuyendo el rendimiento de la limpieza. Elija un programa con un tiempo de lavado largo. El drenaje del agua es más difícil con estos artículos. Los cubiertos o platos de este tipo no son adecuados para el lavado en el lavavajillas.

La siguiente lista le mostrará una serie de códigos de errores que pueden aparecer en el display de su lavavajillas.

**!** **¡ADVERTENCIA!** Si se produce un desbordamiento, cierre el suministro principal de agua antes de llamar al servicio técnico.

Si hay agua en la bandeja de la base debido a un exceso de agua o a una pequeña fuga, se debe evacuar el agua antes de volver a poner en marcha el lavavajillas.

DESCRIPCIÓN	POSIBLE CAUSA	SOLUCIÓN
E1	Tiempo de espera elevado.	Los grifos no están abiertos, la entrada de agua está restringida, o la presión del agua es demasiado baja.
E3	No se alcanza la temperatura requerida.	Fallo en el elemento calefactor.
E4	Desbordamiento.	Algún elemento del lavavajillas tiene fugas.
E8	Fallo de orientación de la válvula distribuidora.	Circuito abierto o rotura de la válvula distribuidora.
Ec	Fallo en el sistema de control del lavavajillas.	Fallo del motor o de la PCB.
Ed	Fallo de comunicación entre la PCB principal y la PCB del display.	Circuito abierto o rotura del cableado destinado a la comunicación.

## Limpieza externa

### Limpieza de la puerta

Limpie regularmente las juntas de la puerta con un paño suave y húmedo para eliminar los restos de comida.

### Limpieza del panel de control

En caso de que sea necesario limpiarlo, el panel de control debe limpiarse únicamente con un paño suave y húmedo.

**¡ATENCIÓN!** Para evitar que el agua entre en la cerradura de la puerta y en los componentes eléctricos, no utilice ningún tipo de limpiador en spray.

No utilice nunca limpiadores abrasivos o estropajos en las superficies exteriores porque pueden rayar el acabado. Algunos paños de papel también pueden rayar o dejar marcas en la superficie.

## Limpieza interna

### Sistema de filtros

El sistema de filtrado en la base del gabinete de lavado retiene los desperdicios grandes que se producen en el ciclo de lavado. Estos desperdicios pueden hacer que los filtros se obstruyan. Compruebe el estado de los filtros con regularidad y límpielos, si es necesario, con agua corriente. Siga los siguientes pasos para limpiar los filtros.

**Nota:** Las ilustraciones que se muestran a continuación son solo una referencia de producto.

El sistema de filtros y los brazos aspersores pueden tener pequeñas variaciones estéticas según el modelo de lavavajillas.

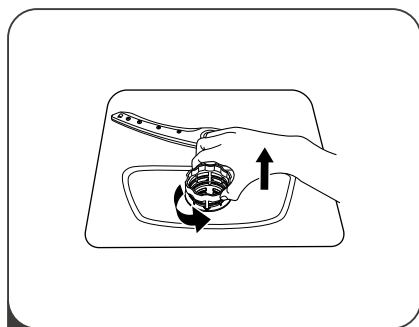

1

Sujete el filtro grande y gírelo en sentido contrario a las agujas del reloj para desbloquearlo. Levante el filtro hacia arriba y sáquelo del lavavajillas.

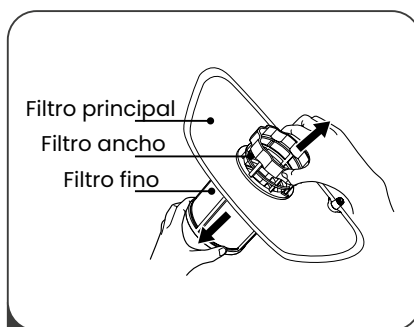

2

El filtro fino puede extraerse de la parte inferior del conjunto del filtro. El filtro grande se puede separar del filtro principal apretando suavemente las lengüetas de la parte superior y tirando de él.

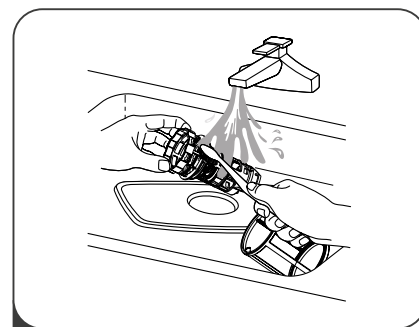

3

Los restos de comida más grandes pueden limpiarse enjugando el filtro bajo el grifo. Para una limpieza más profunda, utilice un cepillo suave.

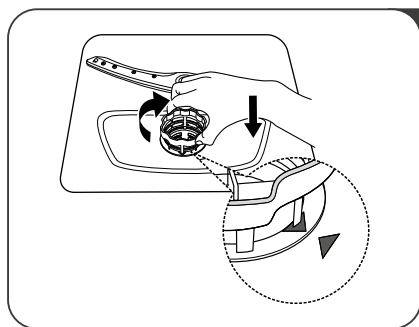

4

Vuelva a montar los filtros a la inversa del desmontaje, coloque el filtro y gire en el sentido de las agujas del reloj hasta la flecha de cierre.

**Nota:** No apriete demasiado los filtros. Vuelva a colocar los filtros en secuencia de forma segura, de lo contrario podrían entrar residuos de gran tamaño en el sistema y causar una obstrucción. Nunca utilice el lavavajillas sin los filtros en su lugar. La sustitución incorrecta del filtro puede reducir el nivel de rendimiento del producto y dañar la vajilla y los utensilios.

**Brazos aspersores**

Es necesario limpiar los brazos aspersores con regularidad, ya que los productos químicos del agua dura obstruyen los chorros y los cojinetes de los brazos aspersores.

Para limpiar los brazos aspersores, siga las siguientes instrucciones:

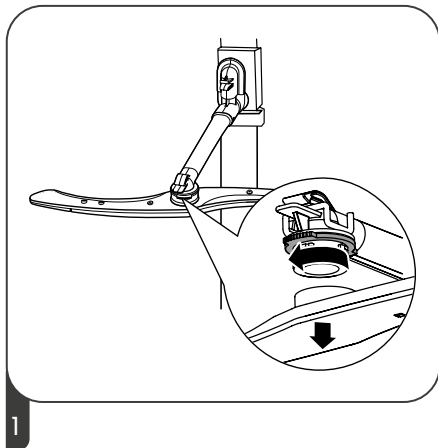

1 Para retirar el brazo aspersor superior, sujete la tuerca y gire el brazo en el sentido de las agujas del reloj para retirarlo.

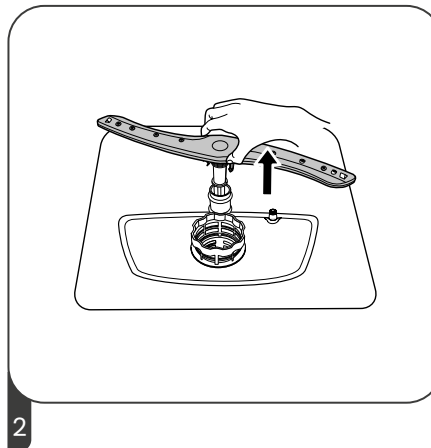

2 Para retirar el brazo aspersor inferior, tire del brazo aspersor hacia arriba.

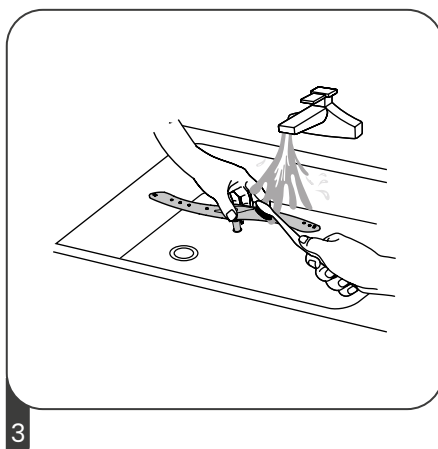

3 Lave los brazos con agua jabonosa y tibia y utilice un cepillo suave para limpiar los chorros. Vuelva a colocarlos después de enjuagarlos bien.

### **Toma las precauciones necesarias contra las heladas**

Durante el invierno, tome medidas de protección contra el hielo en el lavavajillas, si su lavavajillas está expuesto a fuertes heladas. Después de cada ciclo de lavado, por favor, actúe de la siguiente manera:

1. Corte la corriente eléctrica del lavavajillas en la fuente de alimentación.
2. Cierre el suministro de agua y desconecte el tubo de entrada de agua de la válvula de agua.
3. Vacíe el agua de la tubería de entrada y de la válvula de agua. (Utilice un recipiente para recoger el agua).
4. Vuelva a conectar el tubo de entrada de agua a la válvula de agua.
5. Retire el filtro del fondo de la cuba y utilice una esponja para absorber el agua del sumidero.

### **Después de cada lavado**

Después de cada lavado, corte el suministro de agua al producto y deje la puerta ligeramente abierta para que la humedad y los olores no queden atrapados en el interior.

### **Desconecte el enchufe**

Antes de limpiar o realizar el mantenimiento, desenchufe siempre el aparato de la toma de corriente.

### **No utilice disolventes ni productos de limpieza abrasivos**

Para limpiar el exterior y las partes de goma del lavavajillas, no utilice disolventes ni productos de limpieza abrasivos. Utilice únicamente un paño con agua tibia y jabón.

Para eliminar las manchas de la superficie del interior, utilice un paño humedecido con agua y un poco de vinagre, o un producto de limpieza específico para lavavajillas.

### **Cuando no se utilice durante mucho tiempo**

Se recomienda realizar un ciclo de lavado con el lavavajillas vacío y, a continuación, desconectar el enchufe de la toma de corriente, cerrar el suministro de agua y dejar la puerta del producto ligeramente abierta. Esto ayudará a que las juntas de la puerta duren más tiempo y evitará que se formen olores en el interior del lavavajillas.

### **Cómo mover el producto**

Si tiene que mover el producto, intente mantenerlo en posición vertical. Si es absolutamente necesario, puede colocarse de espaldas.

### **Sellos**

Uno de los factores que provocan la formación de olores en el lavavajillas es la comida que se queda en las juntas. La limpieza periódica con una esponja húmeda evitará que esto ocurra.

## Ajustar la bandeja superior

### Tipo 1

La altura de la cesta superior puede ajustarse fácilmente para poder colocar platos más altos en la cesta superior o inferior. Para ajustar la altura del cesto superior, siga estos pasos:

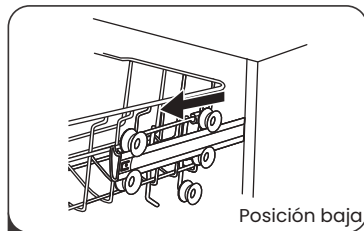

1 Sacar la canasta superior.

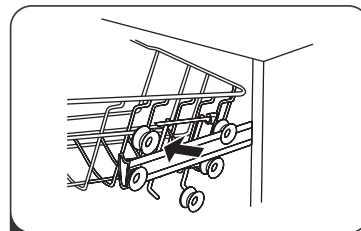

2 Retire la canasta superior.

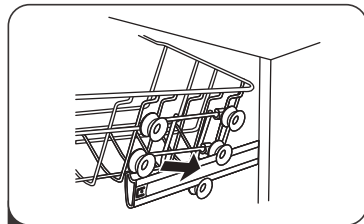

3 Vuelva a colocar la canasta superior en los rodillos superiores o inferiores.

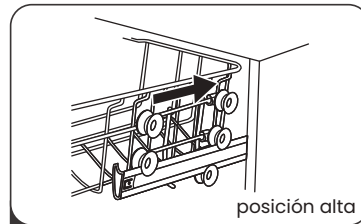

4 Empuje la canasta superior

### Tipo 2

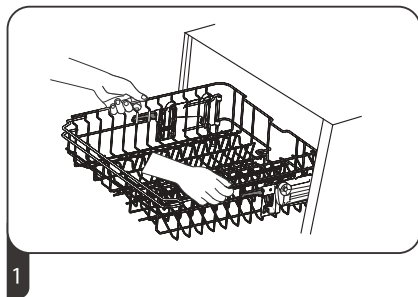

Para levantar el cesto superior, basta con levantar el cesto superior por el centro de cada lado hasta que el cesto encaje en la posición superior. No es necesario levantar la palanca de ajuste.

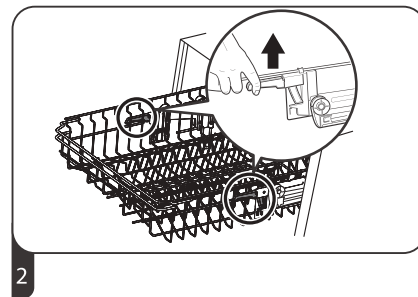

Para bajar la cesta superior, levante las asas de ajuste de cada lado para liberar la cesta y bájela a la posición inferior.

## Plegar los estantes para las tazas

Para dejar espacio para los artículos más altos, suba la rejilla de la taza hacia arriba. También puede quitarlo cuando no se requiera su uso.

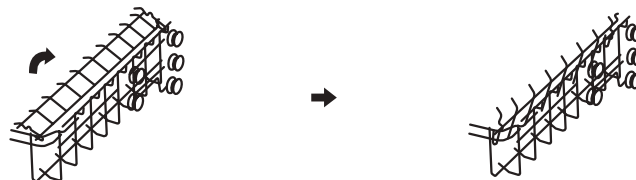

## Plegar los estantes

Los picos se usan para sostener platos y un plato. Se pueden bajar para hacer más espacio para artículos grandes.

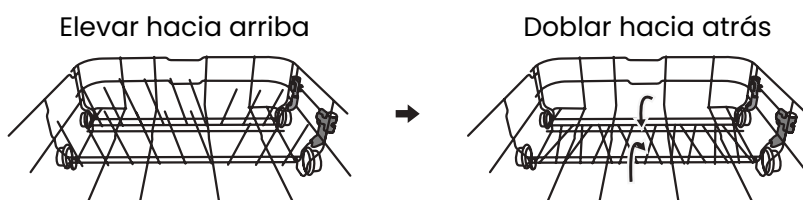

**Descripción del producto**

Debido a las continuas innovaciones estéticas y tecnológicas, el producto puede variar ligeramente con las ilustraciones de este manual. Las imágenes son solo de referencia.

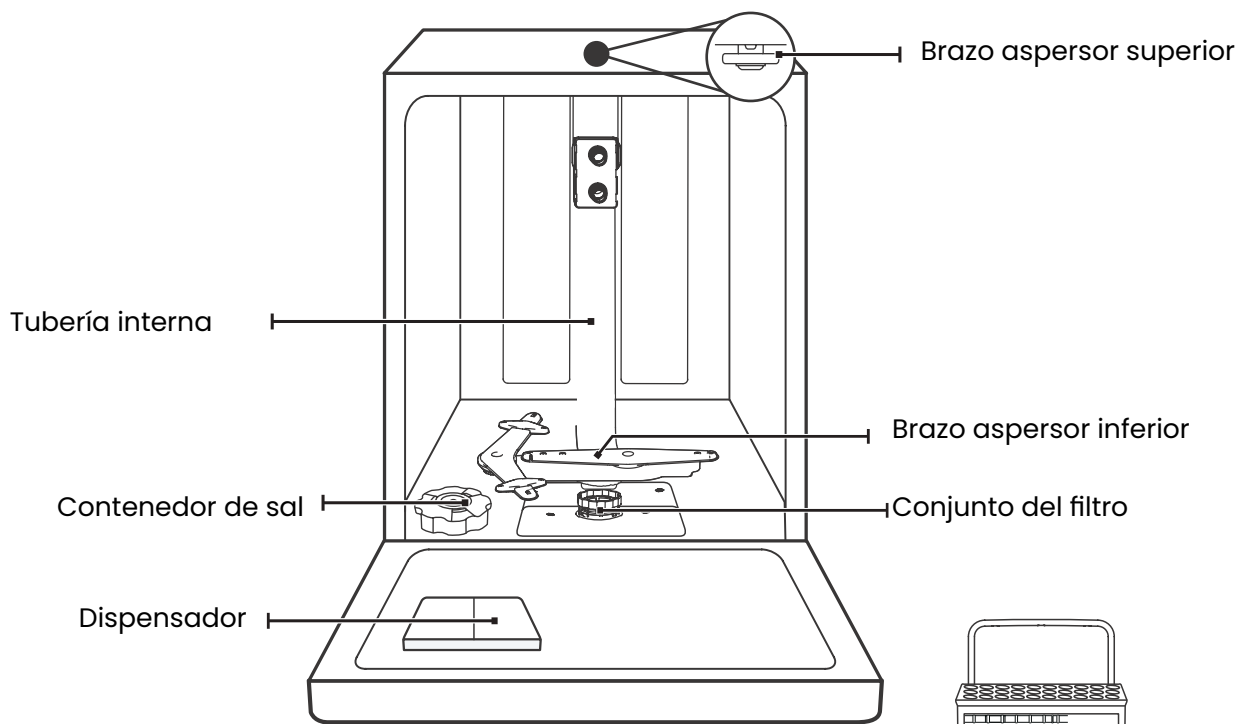

Cesta superior

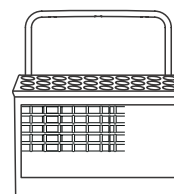

Cesto para cubiertos

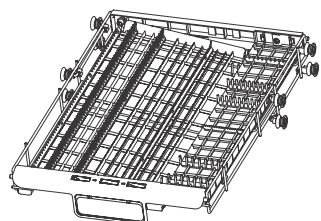

Tercera bandeja

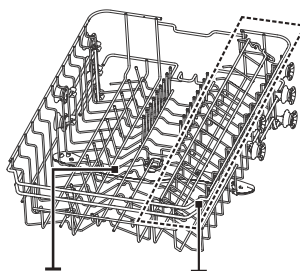

Brazo aspersor superior  
Zona para copas



Cesta inferior

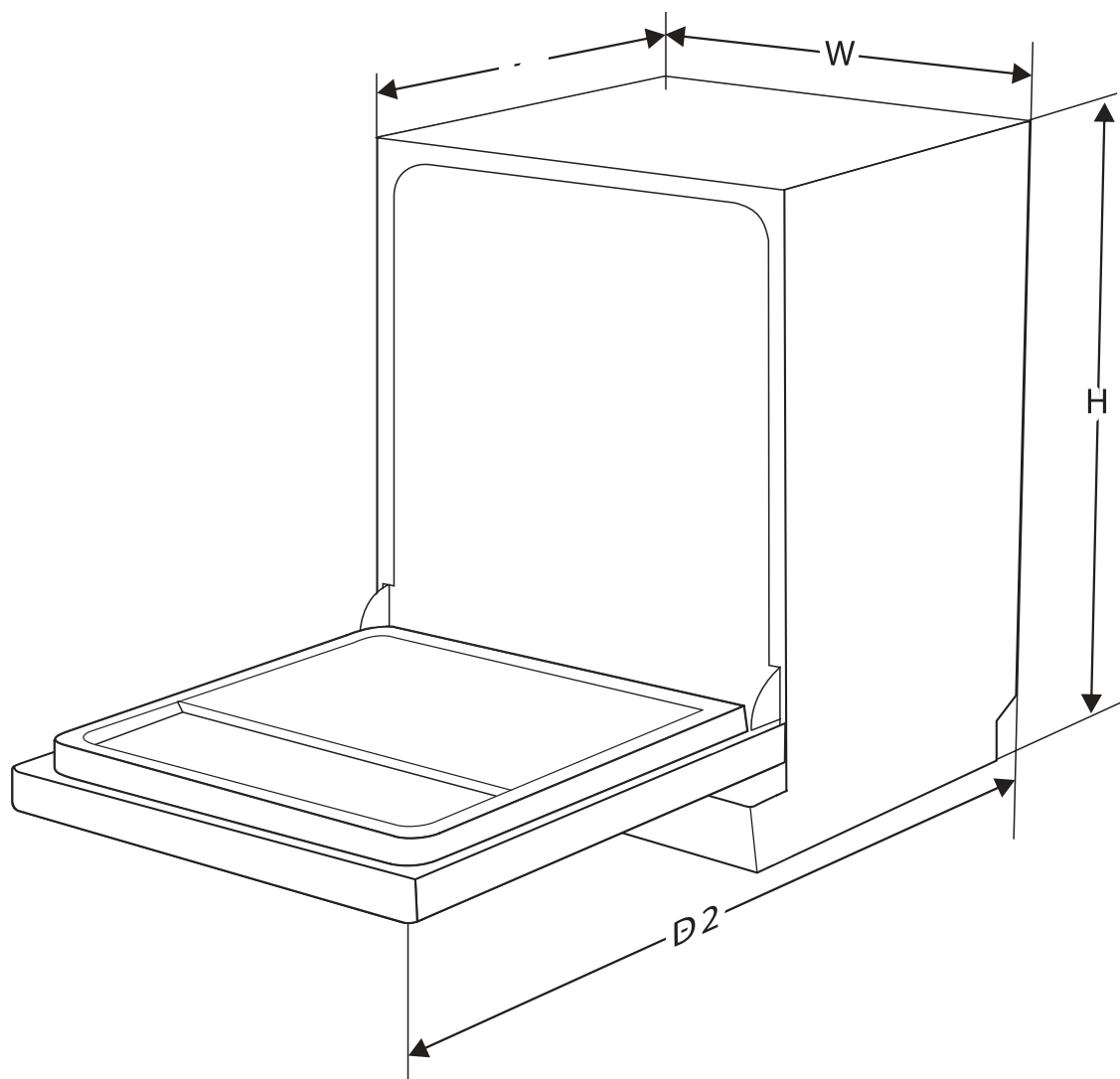

Alto ( <b>H</b> )	845mm
Ancho ( <b>W</b> )	448mm
Profundidad ( <b>D1</b> )	600mm ( con la puerta cerrada )
Profundidad ( <b>D2</b> )	1175mm ( con la puerta abierta 90° )

## Ficha de producto (EN60436)

Proveedor: INFINITON

Dirección de Proveedor:

Modelo: DIW-48CBL

Ficha de producto:

Parametro	Valor	Parameter	Value	
Capacidad nominal (a) (ps)	10	dimensiones en cm	alto	85
			ancho	45
			profundo	60
EEI ( <sup>a</sup> )	43,9	clase de eficiencia energética	C ( <sup>c</sup> )	
Índice de rendimiento de limpieza (a)	1,125	Índice de rendimiento de secado (a)	1,065	
Consumo de energía en kWh [por ciclo], basado en el programa eco usando llenado de agua fría. El consumo de energía real dependerá de cómo se utilice el aparato.	0,593	Consumo de agua en litros [por ciclo], basado en el programa eco. El consumo real de agua dependerá de cómo se utilice el aparato y de la dureza del agua.	8,5	
Duración del programa (a) (h: min)	3:28	tipo	Libre instalación	
Emisiones de ruido acústico aéreo (a) (dB (A) re 1 pW)	44	Airborne acoustical noise emission class ( <sup>a</sup> )	B ( ) <sup>c</sup>	
modo apagado (w)	0,49	Modo de espera (W)	N/A	
Inicio diferido (W) (si corresponde)	1,00	networked standby (W) (si corresponde)	N/A	

Duración mínima de la garantía ofrecida por el proveedor (b):

Información adicional

Enlace web al sitio web del proveedor, donde se encuentra la información del punto 6 del anexo II del Reglamento (UE) 2019/2022 de la Comisión (1)(b):

(a) para el programa eco.

(b) los cambios en estos elementos no se considerarán relevantes a los efectos del párrafo 4 del Artículo 4 del Reglamento (UE) 2017/1369.

(c) si la base de datos de productos genera automáticamente el contenido definitivo de esta celda, el proveedor no deberá ingresar estos datos.

(1)Reglamento (UE) 2019/2022 de la Comisión, de 1 de octubre de 2019, por el que se establecen requisitos de diseño ecológico para lavavajillas domésticos de conformidad con la Directiva 2009/125 / CE del Parlamento Europeo y del Consejo que modifica el Reglamento (CE) No. 1275/2008 de la Comisión y deroga la Comisión. Reglamento (UE) No. 1016/2010 (véase la página 267 de este Diario Oficial).



# INFINITON

## DISHWASHER



**DIW-48CBL**

**ean: 8445639001974**

Before using your new Infiton product, please read this user manual carefully to learn how to safely and efficiently use the features offered by this device.

<b>Safety instructions</b>	<b>41</b>
<b>Installation</b>	<b>43</b>
<b>How to use</b>	<b>55</b>
<b>Troubleshooting</b>	<b>58</b>
<b>Maintenance and cleaning</b>	<b>62</b>

The operation of an Infiniton dishwasher is very simple thanks to the technology we have created to make your everyday life easier. We have created to make your everyday life easier. It saves water, money and the environment by protecting your hands, your family and your dishes. A deep cleaning that eliminates not only food residues but also viruses and bacteria. Food but also any virus and bacteria. At Infiniton we think of you and to get the most out of your dishwasher in your day to day life and you must know it in depth. Here we explain you some secrets and solve your doubts.

### **Spoil your dishwasher.**

To prolong the life of your dishwasher, we recommend that you carry out some really simple maintenance tasks: - To keep your dishwasher in good working order, we recommend that you carry out a few simple maintenance tasks really simple maintenance tasks:

**Clean the filter once a week and regularly clean the detergent dispenser.** Repeat whenever the dishes are very dirty. Dirt build-up causes washing problems and unnecessary waste of energy.

**Pull out the spray arm** a couple of times a year to clean the slots. It is not at all complicated. All you have to do is unscrew or pull them out easily.

**Adjust the water softener**, as each location may have more or less limescale in the water. Regularly, and when the indicator lights up, add dishwasher salt to the tank next to the filter. To do this, unscrew the lid and pour the salt in until it is well filled.

### **Removes food residues from plates, glasses or cutlery.**

Large debris can clog the filter. It is not necessary to use water, unless the debris is too large and stuck together. If you have to run all utensils through the water tap, you will unnecessarily increase water consumption.

### **Be careful when placing crockery**

Make sure that water can circulate properly between the items you place in the dishwasher. Do not place large objects on the upper tray, as this may hinder the water flow.

Before starting the washing programme, make sure that nothing hits the spray arm.

Pots and pans should always be placed in the lower tray and upside down.

### **Fill the dishwasher completely before running it.**

The most efficient way to save energy is to fill the dishwasher completely. If your dishwasher is equipped with the 1/2 load function, use it only occasionally, as running two half loads, even in the ECO programme, will cause the dishwasher to loads, even in the ECO programme, uses more energy than a single load. On the other hand, we recommend not to overload the dishwasher because many utensils will not be clean as the water and detergent will not reach all of them.

### **Tips when taking out the dishes**

Open the door when you hear the beep at the end of the programme, in order to facilitate the drying of all the utensils, thus avoiding utensils, thus avoiding the formation of stains on the dishes due to condensation.

### **Use quality detergents and products**

Choosing quality products will not only affect the cleanliness of the utensils, but will also It will prolong the life of your dishwasher. You can use any detergent suitable for dishwashers, whether liquid, powder or tablets, but never use liquid soap for hand washing. This will facilitate the creation of foam during the washing programme.

Please read the contents of each section in the instruction manual for detailed instructions on how to operate your new Infiniton dishwasher correctly.

**1. Install your dishwasher**

Please refer to the installation section of the user manual.

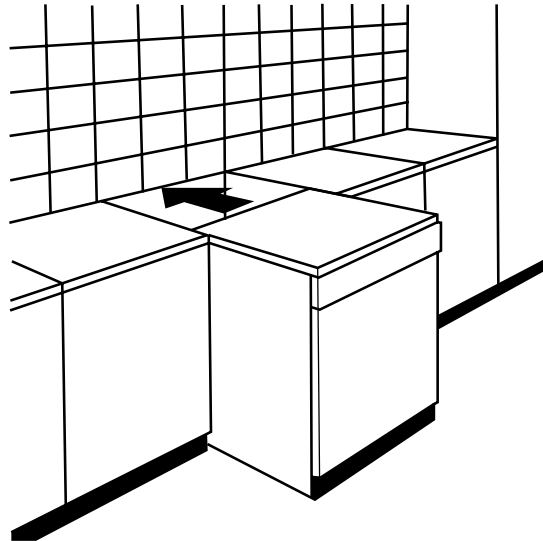

**2. Connect the water inlet and drain pipes.**

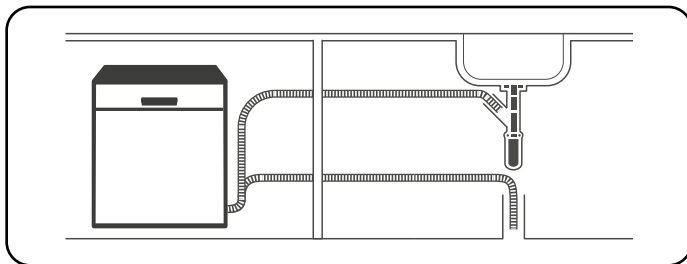

**3. Levelling the dishwasher.**

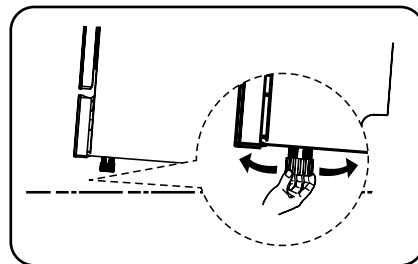

**4. Remove larger food residues from cutlery, glasses and crockery.**

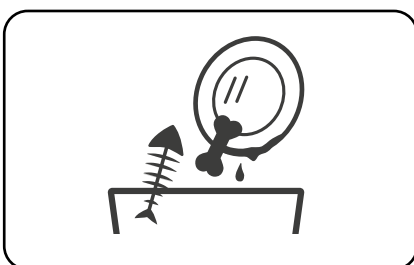

**5. Load baskets and trays.**

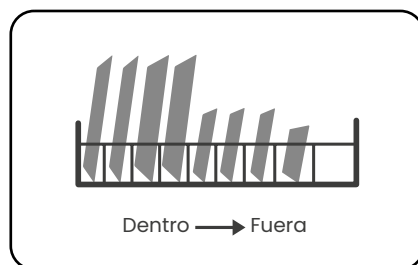

**6. Fill the detergent dispenser.**

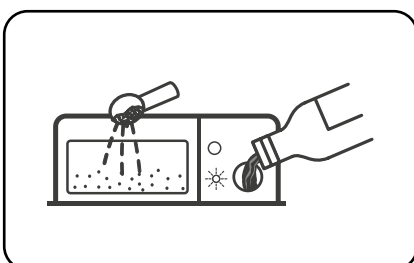

**7. Select a programme and start your dishwasher.**

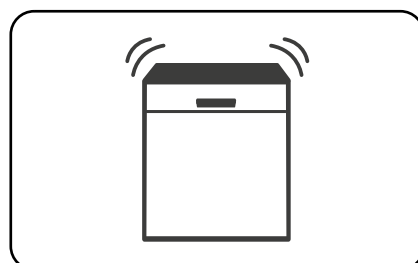

## General security information

For your safety and to ensure correct use, before installing and using the device for the first time, please read this user manual carefully, including its tips and warnings. To avoid unnecessary errors and accidents, it is important to ensure that all persons using the device are thoroughly familiar with its operation and safety features. Keep these instructions and ensure that they remain with the device if it is moved or sold, so that all those who use it throughout its lifetime are properly informed about the use and safety of the device.

For the safety of life and property, observe the precautions in these user instructions, as the manufacturer is not liable for damage caused by omission.

## Safety of children and vulnerable people

- This appliance can be used by children aged from 8 years and above and persons with reduced physical, sensory or mental capabilities or lack of experience and knowledge if they have been given supervision or instruction concerning use of the appliance in a safe way and understand the hazards involved.
- Children up to 8 years of age can charge and discharge this appliance.
- Children should be supervised to ensure that they do not play with the appliance.
- Cleaning and user maintenance shall not be made by children unless they are 8 years of age or older and supervised.
- Keep all containers away from children. There is a risk of suffocation.
- If you are discarding the appliance, pull the plug out of the socket, cut the power cord (as close to the appliance as possible) and remove the door to prevent children from getting an electric shock if it falls or closes.

## Conexiones eléctricas

- Make sure that the power cord is not trapped by the appliance, as this could damage it.
- Connect the appliance to a grounded socket outlet protected by a fuse that complies with the values in the "Technical specifications" table.
- The installation of the earth connection must be carried out by a qualified electrician.
- Ensure that the machine is installed in accordance with local regulations.
- Water and electrical connections must be carried out by a qualified technician in accordance with the manufacturer's instructions and local safety regulations.

**⚠ WARNING!** Do not use multiple plugs or extension cords.

**⚠ WARNING!** The product must not have an external switching device, such as a timer or be connected to a circuit timer or connected to a circuit that switches on and off regularly.

**⚠ WARNING!** Do not disconnect the plug from the socket if there are flammable gases nearby.

**⚠ WARNING!** Never pull out the plug with wet hands.

**⚠ WARNING!** Always pull the plug, not the cable.

**⚠ WARNING!** Always unplug the product when not in use.

- Do not lean or sit on the dishwasher door.
- Operate your dishwasher as long as it is properly connected.
- Open the door very carefully. If the dishwasher is running, there is a risk of water leaking out.
- Do not place heavy objects or sit or lean on the door when it is open. The appliance could tip forward.

**When introducing items for washing:**

- Place sharp-edged utensils away from the door to avoid aesthetic damage to the inside of the door.
- Knives and utensils with sharp points should be loaded in the cutlery basket with their points facing downwards or, if equipped with a cutlery tray, in a horizontal position.

**⚠ Pay special attention**

- Some dishwasher detergents are extremely alkaline. They can be potentially hazardous if swallowed. Avoid contact with skin and eyes and keep children away from the dishwasher when the door is open.
- Make sure that there are no detergent powder residues left after completing the wash cycle.
- Do not wash plastic items unless they are marked "dishwasher safe".
- Use only dishwasher safe detergents and rinse aids.
- This appliance must be connected to the main water supply with new hose sets. Discard old hose sets, as they should not be reused.
- For further energy saving, this appliance will automatically switch off when there is no operation for 15 minutes.
- The maximum allowable water inlet pressure is 1MPa.
- The minimum allowable water inlet pressure is 0.04MPa.

**Service & Disposal**

- Any electrical work required to service the appliance must be carried out by a qualified electrician or competent person.
- This product must be serviced by an authorised Service Centre, and only original spare parts must be used.

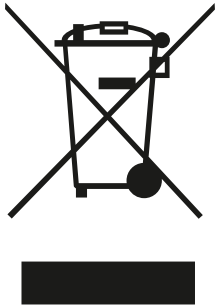

This symbol on the product or on its packaging indicates that this product must not be treated as household waste. Instead, it must be taken to the appropriate collection point for the recycling of electrical and electronic equipment.

By ensuring this product is disposed of correctly, you will help prevent potential negative consequences for the environment and human health, which could otherwise be caused by inappropriate waste handling of this product.

For more detailed information about recycling of this product, please contact your local authorities, your household waste disposal service or the shop where you purchased the product.

**Packing materials**

Materials with the symbol  are recyclable. Dispose of the packaging in a suitable collection container for recycling.

**Disposal of the device**

1. Disconnect the plug from the socket.
2. Cut the power cord and discard it.

**! WARNING!****Electric shock hazard**

Disconnect the mains power supply before installing the dishwasher. Failure to do so may result in death or electric shock. The electrical and plumbing installation must be carried out by professional and qualified personnel.

**On grid connection**

For personal safety reasons:

- Do not use an extension cord or adapter plug with this product.
- Do not, under any circumstances, cut or remove the grounding wire from the power cord.

**Electrical requirements**

Refer to the specification label for voltage rating and connect the dishwasher to the appropriate power source. Use a recommended 10A / 13A / 16A fuse, timer fuse or circuit breaker and provide a separate circuit for this product only.

**Electrical connection**

Make sure that the voltage and frequency of the current correspond to those on the specification label. Only connect the plug to a properly grounded outlet. If the socket to which the product is to be connected is not suitable for the plug, replace the plug, rather than using an adapter or similar, as this may result in overheating and burns.

**Water and drainage connections****Cold water inlet connection**

Connect the cold water supply hose to a 3/4 (inch) threaded connector and make sure it is securely fastened in place. If the water pipes are new or have not been used for a long period of time, let the water run to ensure that it is clean. This consideration is necessary to avoid the risk of the water inlet becoming blocked and damaging the product.

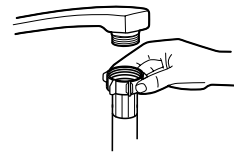
**Standard supply hose****Safety supply hose****Information on the safety supply hose**

The safety supply hose consists of a double layer. This system ensures operation by blocking the water flow in case the supply hose ruptures and when the air gap between the supply hose and the outer corrugated hose fills with water.

- ! WARNING!** If the hose that connects to the sink is installed on the same water line as the dishwasher, it may burst. If your sink has one, it is recommended to disconnect the hose and plug the hole.

**How to connect the safety supply hose**

1. Completely remove the safety supply hoses from the storage compartment at the rear of the dishwasher.
2. Tighten the nuts on the safety supply hose to the 3/4 inch threaded spanner.
3. Fully open the faucet before starting the dishwasher.

**How to disconnect the safety supply hose**

Turn off the water supply and unscrew the safety supply hose from the tap.

## Connection of drainage hoses

Insert the drain hose into a drain pipe with a minimum diameter of 4 cm or drop it into the sink, making sure that it is not kinked or twisted. The height of the drain hose must be less than 1000 mm. The free end of the hose must not be submerged in water to avoid overflow.

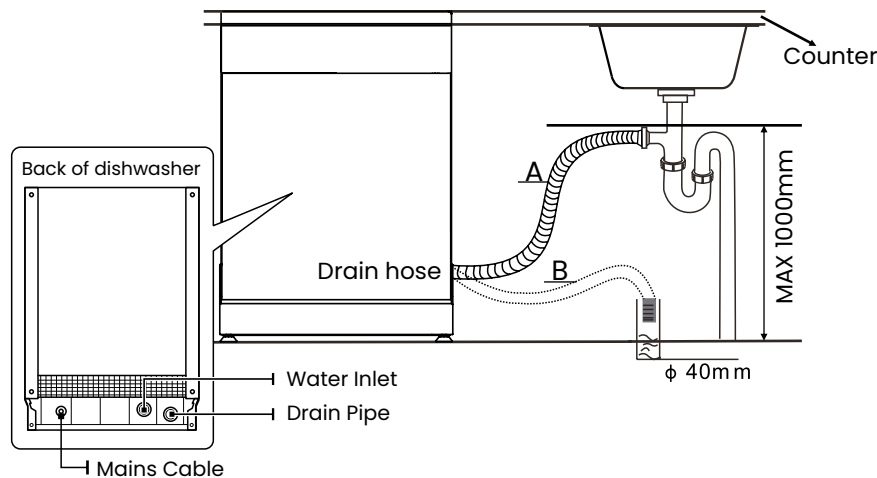

**Note:** Securely fix the drain hose in position A or position B.

## Draining excess water from hoses

If the sink is at a height of 1000 mm above the floor, excess water from the hoses cannot be drained directly into the sink. It will be necessary to drain the excess water from the hoses into a suitable container or bucket that is kept outside and at a lower height than the sink.

## Water outlet

Connect the water drain hose. The drain hose must be correctly installed to prevent water leakage. Make sure that the water drain hose is not kinked or crushed.

## Extension hose

If you need an extension of the drain hose, make sure to use a similar drain hose. It should not exceed 4 meters, otherwise the dishwashing efficiency of the dishwasher may be reduced.

## Siphon connection

The drain connection must be at a height of less than 1000 mm (maximum) from the bottom of the tank. The water drain hose must always be fixed.

### Location

Position the product in the desired location. The back of the product should rest against the back wall and the sides along the adjacent furniture or walls. The dishwasher is equipped with a water supply hose and a drain hose which can be positioned to the right or left for easy installation.

### Leveling

Once the product has been positioned for levelling, the height of the dishwasher can be altered by adjusting the height of the legs.

**Note:** Apply to freestanding dishwashers only.

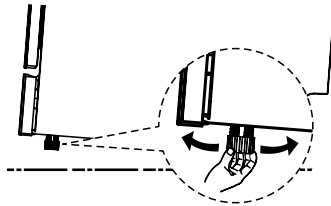

### Free standing

#### Fitting between furniture

The height of the dishwasher, 845 mm, has been designed to allow the unit to be installed between existing units of the same height in any fitted kitchen. The legs can be adjusted to achieve the correct height.

The laminated top of the machine does not require any special care, as it is resistant to heat, scratches and stains.

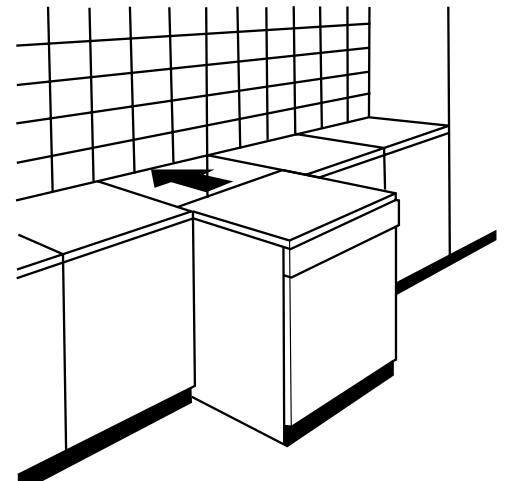

#### Under-worktop mounting

When installed under a worktop, in most modern fitted kitchens, there is only a worktop under which the cabinets and appliances are installed. In this case, remove the worktop from the dishwasher by unscrewing the screws under the rear edge of the worktop.

**! WARNING!** After removing the upper part of the product, the screws **MUST** be screwed back in under the rear edge of the upper part (b).

**Note:** The height shall be reduced to 815 mm, as required by the International Regulations (ISO) and the dishwasher shall fit snugly under the cooker.

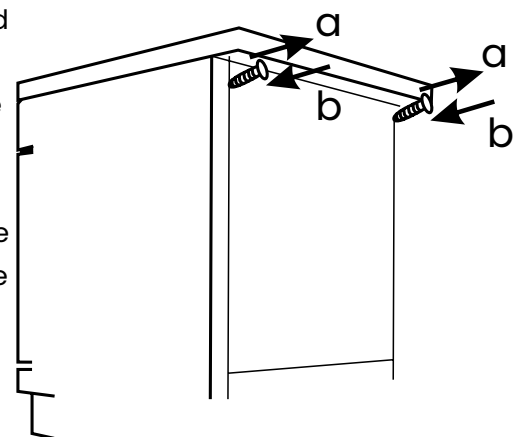

**Step 1. Selecting the best location for the dishwasher**

The location of the dishwasher must be close to the existing inlet and drain hoses and the power cable. Illustrations of cabinet dimensions and dishwasher location are shown below.

To select the best location:

1. The distance between the top of the dishwasher and the cabinet must be less than 5 mm and the outer door must be aligned with the cabinet.

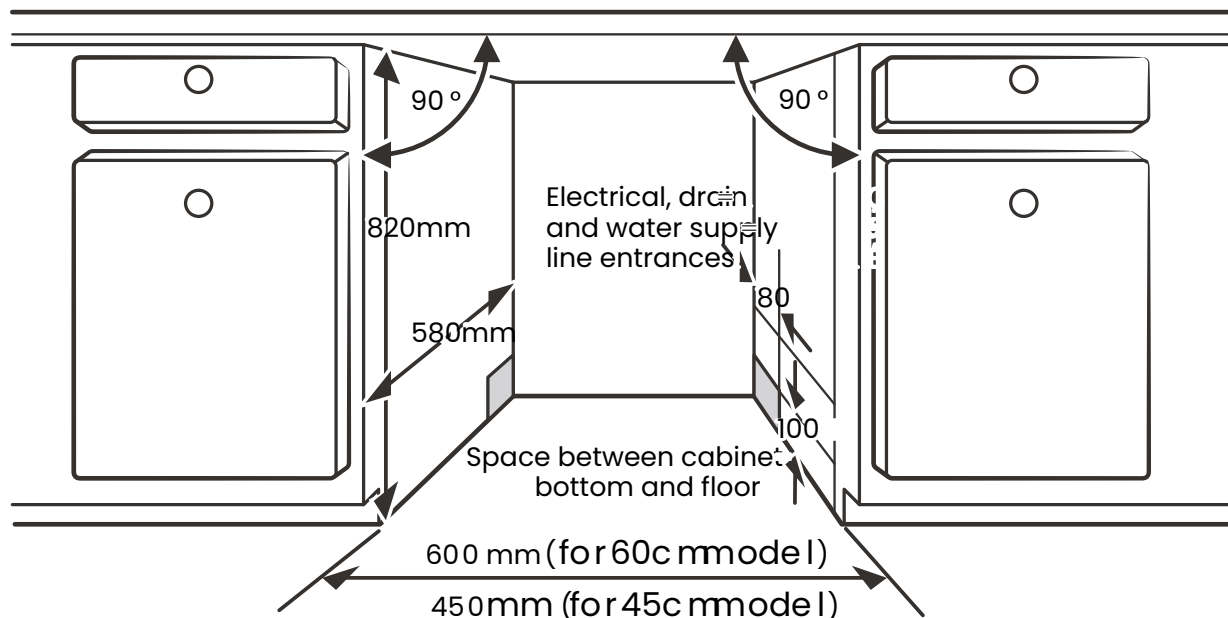

2. If the dishwasher is tucked into a corner, there should be some space left when the door is opened.

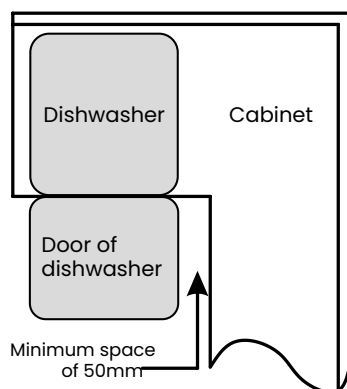

**Note:** Depending on the location of the socket, it may be necessary to drill a hole in the adjacent piece of furniture so that the plug of the dishwasher can be properly connected to the socket.

Before using your dishwasher, please follow the steps below, which are explained in more detail later in this instruction manual:

1. Set the water softener.
2. Load the special dishwasher salt into the water softener.
3. Load the baskets and trays with the crockery, glasses and cutlery to be cleaned.
4. Fill the detergent and rinse aid dispensers with special products for machine dishwashers.

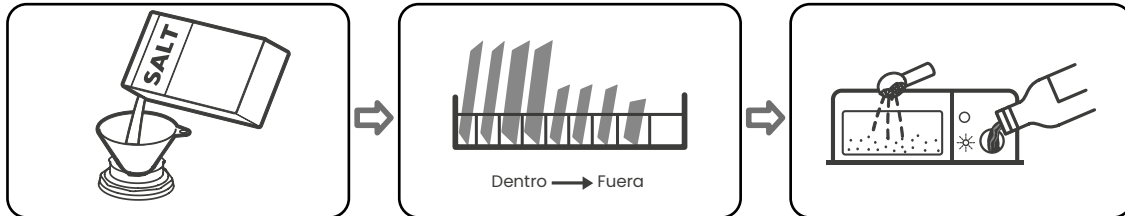

### Loading salt into the water softener

**Note:** If your model does not have a water softener, you can skip this section. Always use salt for your specific use in the dishwasher. The salt container is located under the lower basket and should be filled as explained below:

**! WARNING!** Use only salt specifically created for dishwasher use. Any other type of salt not specifically intended for dishwasher use, especially table salt, will damage the descaler. In case of damage caused by improper use of salt, the manufacturer does not give any warranty and is not liable for damage caused by the use of unsuitable salt.

**! WARNING!** Refill with salt only before running a cycle or in case the salt indicator requires it. This will prevent salt grains or spilled salt water from remaining in the bottom of the machine for a period of time which could cause corrosion.

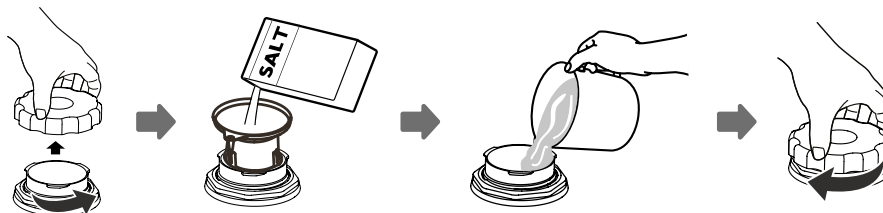

Follow the steps below to add salt to the dishwasher:

1. Remove the lower basket and unscrew the reservoir lid.
2. Place the end of the funnel (supplied) into the hole and pour in approximately 1.5 kg of dishwasher salt.
3. Fill the salt tank with water up to its maximum limit. It is normal for a small amount of water to come out of the salt container.
4. After filling the container, screw the lid back on.
5. The salt indicator light will go out once the salt container has been filled with salt.
6. Immediately after filling the salt into the salt container, a washing programme should be started (it is advisable to use a short programme). Otherwise, the filter system, pump or other important parts of the dishwasher may be damaged by salt water. This is out of warranty.

Note: The salt container should only be refilled when the salt warning indicator on the control panel lights up.

Depending on the degree of salt dissolution, this indicator may remain lit even if the container is full. If there is no indicator light on the control panel (on some models), you can estimate when the softener should be filled with salt by the cycles the dishwasher has run. If salt has spilled, run a prewash or quick programme to remove it.

## Setting up the water softener

The water softener must be adjusted manually, using the water hardness dial.

The water softener is designed to remove minerals and salts from the water, which could have a detrimental or adverse effect on the performance of the product. The more minerals there are, the harder the water will be.

The softener should be adjusted according to the hardness of the water in your area. Your local water authority can advise you on the water hardness in your area.

## Adjusting the salt consumption

The dishwasher is designed to allow adjustment of the amount of salt consumed according to the hardness of the water used. The aim is to optimise and customise the level of salt consumption.

Follow the steps below to adjust the salt consumption:

1. Turn on the dishwasher;
2. Press the Start/Pause button for more than 5 seconds to start the descaler model within 60 seconds after switching on the product;
3. Press the Start/Pause button to select the appropriate setting according to your local environment, the settings will change in the following sequence: H1-> H2-> H3-> H4-> H5-> H5-> H5-> H6;
4. Press the power button to finalize the configuration model.

WATER HARDNESS				Water softener level	Salt consumption (gram/cycle)
German °dH	French °fH	British °Clarke	Mmol/l		
0 - 5	0 - 9	0 - 6	0 - 0.94	H1	0
6 - 11	10 - 20	7 - 14	1.0 - 2.0	H2	9
12 - 17	21 - 30	15 - 21	2.1 - 3.0	H3	12
18 - 22	31 - 40	22 - 28	3.1 - 4.0	H4	20
23 - 34	41 - 60	29 - 42	4.1 - 6.0	H5	30
35 - 55	61 - 98	43 - 69	6.1 - 9.8	H6	60

1 ° dH = 1,25 ° Clarke = 1,78 ° fH = 0,178 mmol / l

Factory setting: H3

Contact your local council for information on the hardness of your water supply.

**Note:** If your model does not have a water softener, you can skip this section.

Water hardness varies from place to place. If hard water is used in the dishwasher, deposits may form on dishes and utensils.

The appliance is equipped with a special softener which uses a salt container specifically designed to remove limescale and minerals from the water.

## Load the dishwasher

Infiniton recommends that you buy dishwasher safe utensils. For certain items, select items, select a programme with the lowest possible temperature. To avoid damage, do not remove glassware and cutlery from the dishwasher immediately after the end of the programme.

### For washing the following cutlery and dishes

#### NOT SUITABLE

- Cutlery with wooden, fine china or mother-of-pearl handles.
- Plastic items which are not heat-resistant
- Old cutlery with glued parts which are not heat-resistant
- Sticky cutlery items or dishes
- Tin or copper items
- Glassware
- Steel items susceptible to rusting
- Wooden plates
- Synthetic fibre articles

#### HAVE LIMITED USE

- Some types of glasses may lose their lustre after a large number of washes.
- Silver and aluminium items have a tendency to discolour during washing
- Enamelled patterns may fade if machine-washed frequently

## Recommendations for loading the dishwasher

Remove food leftovers. Soften burnt food residues in pans. It is not necessary to rinse dishes under running water.

For best dishwasher performance, follow these loading guidelines.

(The features and appearance of baskets and cutlery baskets may vary from your model.)

Place items in the dishwasher as follows:

- Items such as cups, glasses, pots/pans, etc. are placed facing down.
- Curved items, or items with recesses, should be loaded at an angle so that the water can drain out.
- All utensils are stacked securely and cannot tip over.
- All utensils are positioned so that the spray arms can rotate freely during washing.
- Dishes and cutlery must not be placed inside each other or cover each other.
- To avoid damage, glasses must not touch each other.
- The upper basket is designed to hold the more delicate and lighter dishes such as glasses, coffee and tea cups.
- glasses, coffee and tea cups.
- Long bladed knives stored upright are a potential hazard.
- Long and/or sharp cutlery, such as carving knives, should be placed horizontally in the upper basket.
- horizontally in the upper basket.
- Do not overload the dishwasher. This is important for good results and reasonable energy consumption.
- for reasonable energy consumption.

**Note:** Very small items should not be washed in the dishwasher, as they could easily fall out of the basket.

## Remove the dishes

To prevent water from the upper basket from dripping into the lower basket, we recommend that you empty the lower basket first and then the upper basket.



The items may be hot. To avoid damage, do not remove glasses and cutlery from the dishwasher for about 15 minutes after the end of the programme.

### Loading the upper basket

The upper basket is designed for delicate and lighter dishes such as glasses, coffee and tea cups and saucers as well as plates, small bowls and shallow pans (as long as they are not too dirty). Place crockery and kitchen utensils in such a way that they are not moved by the water jet.

**In accordance with EN60436**

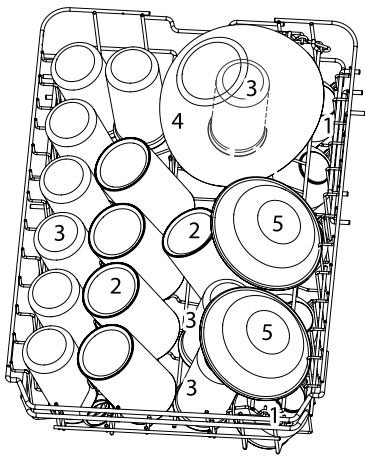

Number	Item
1	Cups
2	Mugs
3	Glasses
4	Glass bowl
5	Dessert bowls

I

### Loading the lower basket

We suggest that you place large items and items that are more difficult to clean in the lower basket: such as pots, pans, lids, serving dishes and bowls, as shown in the figure below. It is preferable to place serving dishes and lids on the side of the racks so as not to block the rotation of the upper spray arm. The maximum recommended diameter for the dishes in front of the detergent dispenser is 19 cm, as shown in the figure below. The maximum recommended diameter for the plates in front of the detergent dispenser is 19 cm, so as not to obstruct the opening of the dispenser.

**In accordance with EN60436**

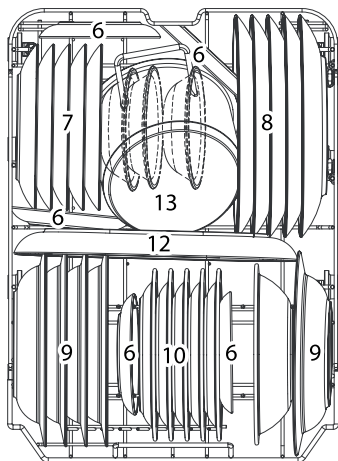

Number	Item
6	Saucers
7	Dessert plates
8	Dinner plates
9	Soup plates
10	Melamine dessert plates
11	Melamine bowl
12	Oval platter
13	Small pot

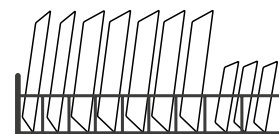

### Third tray

Compatibility test information complies with EN 60436 standard.

Capacity: 10 placement settings

Upper basket position: lower position

Programme: ECO

Rinse aid setting: 6

Water hardness settings: H3

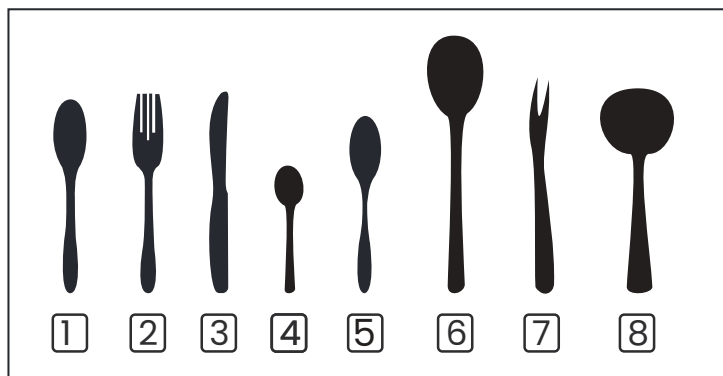
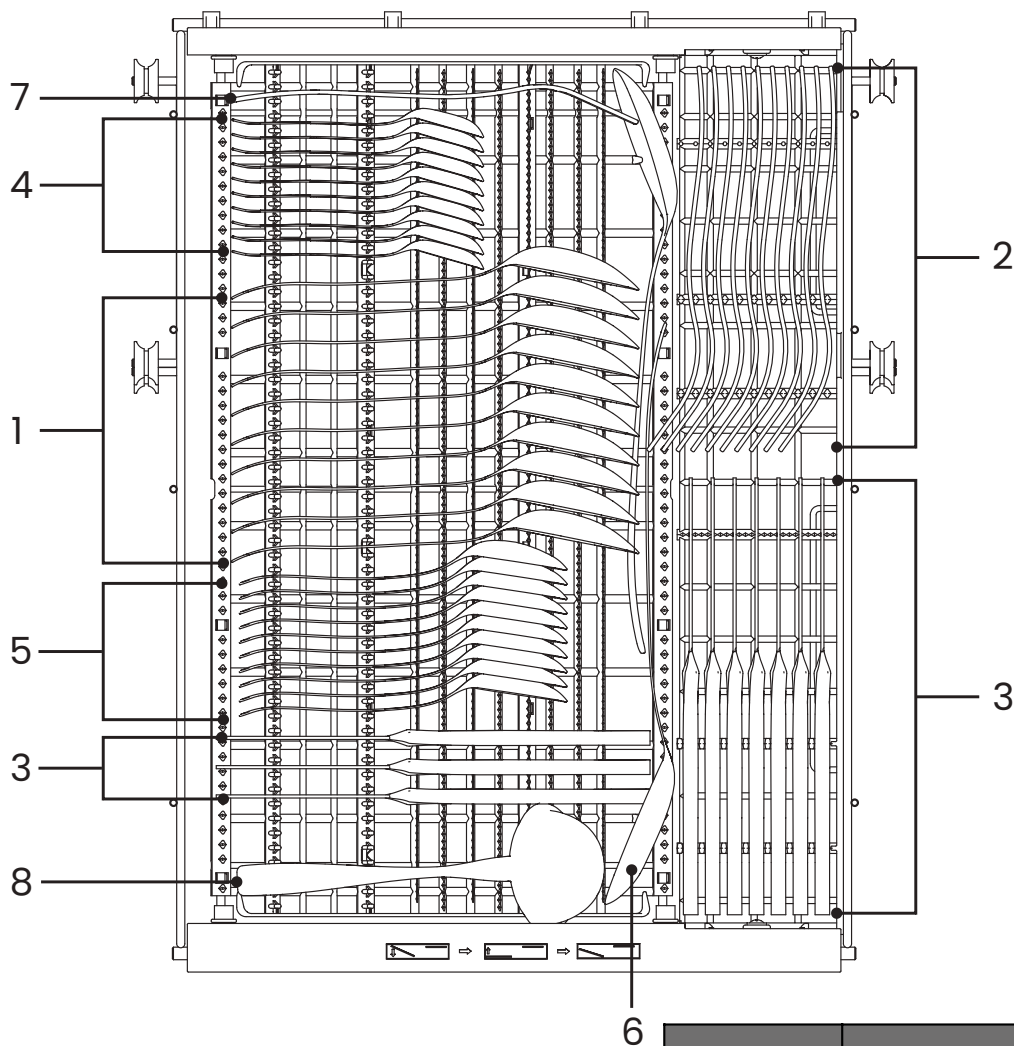

Number	Item
1	Soup spoons
2	Forks
3	Knives
4	Tea spoons
5	Dessert spoons
6	Serving spoons
7	Serving fork
8	Gravy ladle

## Add detergent and rinse aid

The rinse aid is released during the last rinse to prevent water from forming droplets on the dishes, which can leave stains and streaks. It also improves drying by allowing the water to run off the dishes. Your dishwasher is designed to use liquid rinse aids.

**⚠ WARNING!** Only use rinse aids approved for use in the dishwasher. Never fill the rinse aid dispenser with other substances (e.g. dishwasher detergent, liquid detergent). This will damage the product.

### When should I refill the rinse aid dispenser?

Unless the rinse aid warning light ( ) on the control panel is on, you can always estimate the amount from the colour of the optical level indicator next to the cap. When the rinse aid tank is full, the indicator will be completely dark. The size of the dark spot decreases as the rinse aid decreases. You should never let the level of the Never let the rinse aid level fall below 1/4 of its capacity.

As the rinse aid decreases, the size of the black dot on the rinse aid level indicator changes, as shown below. rinse aid level indicator changes, as illustrated below.

### What is the function of detergent?

The chemical ingredients that make up the detergent are necessary to remove, spray and dissipate all soiling from the dishwasher. Most commercial grade detergents are suitable for this purpose. suitable for this purpose.

**⚠ WARNING!** Use only detergent specifically manufactured for dishwasher use. Keep the detergent in good condition and at room temperature.

Do not put detergent in the dispenser until you are ready to wash the dishes.



Dishwashing detergent can be corrosive. Keep dishwashing detergent out of the reach of children.

## Filling the rinse aid tank

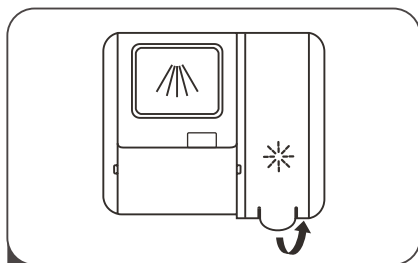

1 Lift the cap of the rinse aid reservoir.

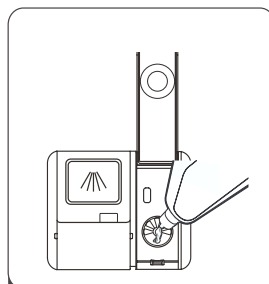

2 Carefully pour the rinse aid into the rinse aid dispenser, preventing it from overflowing.

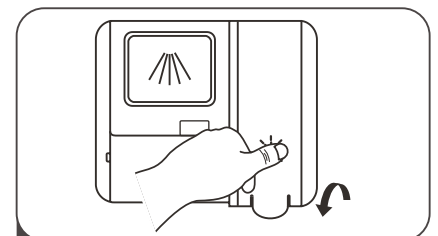

3 Close the lid.

## Adjusting the rinse aid tank

To achieve better drying performance with less rinse aid, the dishwasher is designed for the user to adjust its consumption. Follow the steps below.

1. Switch on the product.
2. Within 60 seconds after step 1, press the Programme button for more than 5 seconds and then press the programmed start button to enter the setting mode, the rinse indication flashes at a frequency of 1 Hz.
3. Press the Programme button to select the appropriate programme according to your usage habits, the programmes will change in the following sequence:  
D1->D2->D3->D4->D5->D1.

The higher the number, the more rinse aid the dishwasher will use.

4. If no operation is performed for 5 seconds or the On button is pressed to exit the setting mode, the process is successful.

## Fill the detergent tank

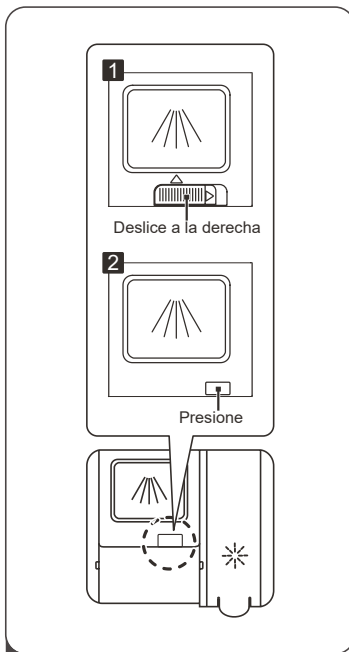

1. Open the lid by sliding the dispenser tab to the right.
2. Open the lid by pressing down on the dispenser tab.

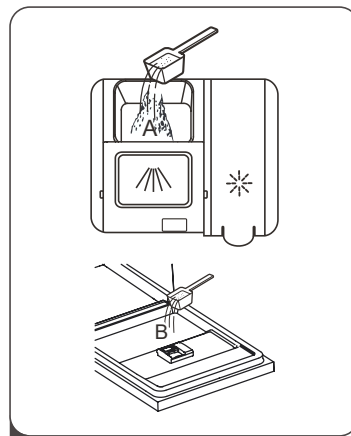

2. Add detergent in the largest cavity (A) for the main wash cycle. For better result, especially if there are heavily soiled items, pour a small amount of detergent over the door. The additional detergent will be activated during the prewash phase.

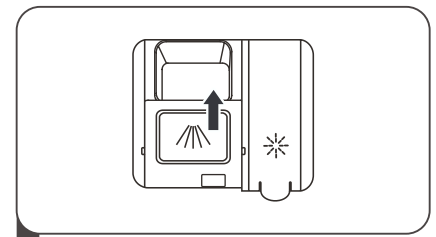

3. Close the cover by sliding it to the front and then press it down.

**Note:** Please note that, depending on how dirty the water is, the setting may be different. Observe the manufacturer's recommendations on the detergent packaging.

## Select a wash cycle

Remove the lower and upper basket, load the dishes and push them to the back. It is recommended to load the lower basket first and then the upper basket.

Pour in the detergent.

Insert the plug into the power socket. The power supply can be found in the technical specifications section. Make sure that the water supply is turned on at full pressure.

Close the door, press the power button, to switch on the machine.

Choose a programme, the response indicator light will come on. Then press the Start/Pause button, the dishwasher will start its cycle.

## Have you forgotten to add a plate, cutlery or glass?

A forgotten dish, glass or cutlery can be added at any time before the detergent dispenser opens. If this is the case, follow the instructions below:

1. Press the Start/Pause button to pause the wash.
2. Wait for 5 seconds and then open the door.
3. Add the item in question.
4. Close the door.
5. Press the Start/Pause button and after 10 seconds, the dishwasher will start.

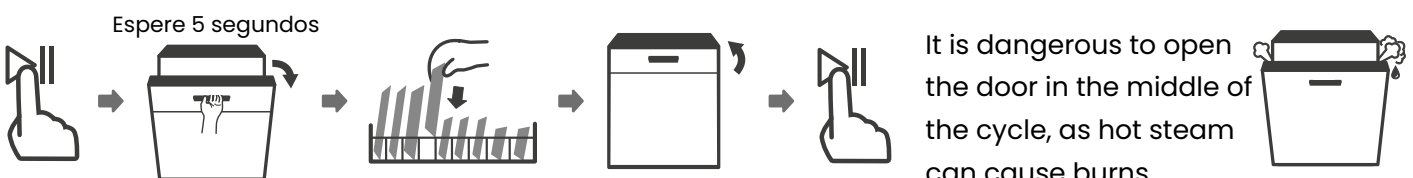

## Changing the programme mid-cycle

A wash cycle can only be changed if it has been running for a short time, otherwise the detergent may have already been released and the dishwasher has already emptied the residual water. In this case, it is necessary to restart the dishwasher and refill the detergent dispenser. To reset the dishwasher, follow the instructions below:

1. Press the Start/Pause button to stop the dishwasher.
2. Press the Programme button for more than three seconds and the dishwasher will enter the sleep mode.
3. You can change the programme to the desired setting for the cycle.

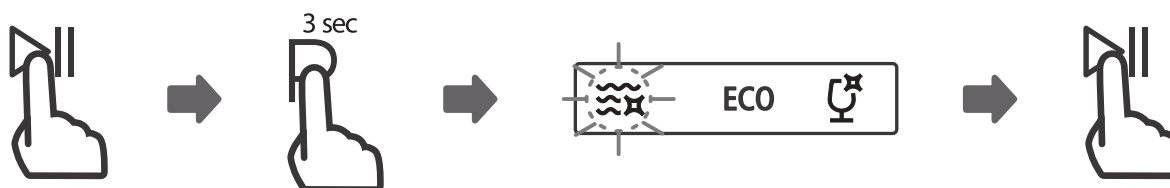

## Automatic door opening





After washing, the door will open automatically for better drying effect.  
for better drying effect.



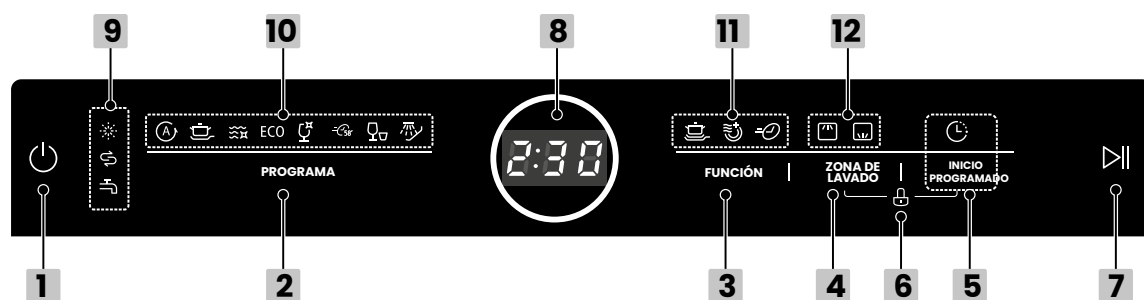



Note: The dishwasher door must not be locked when it is set to open automatically.  
This may damage the door lock function.







## Control panel



<p><b>1</b></p>	<p><b>On / Off</b> Press this button to switch on the dishwasher, the display will light up.</p>
<p><b>2</b></p>	<p><b>Programme</b> Select the appropriate wash programme and the indicator of the selected programme will light up.</p>
<p><b>3</b></p>	<p><b>Function</b> Press the button to select the function, and the corresponding indicators will light up.</p>
<p><b>4</b></p>	<p><b>Alt</b> Press the button to select the upper basket or the lower loaded basket, and the response indicators will light up.</p>
<p><b>5</b></p>	<p><b>Programmed start</b> Press this button to programme the dishwasher operation. You can programme the start of the wash for up to 24 hours.</p>
<p><b>6</b></p>	<p><b>Child Lock</b> This option allows you to lock the buttons on the control panel - except the On button so that children cannot accidentally start the dishwasher by pressing the panel buttons. To lock or unlock the control panel buttons, press and hold the Alt button + programmed Start button for 3 seconds simultaneously.</p>
<p><b>7</b></p>	<p><b>Start / pause</b> Press the button to start the selected wash programme or pause the programme.</p>
<p><b>8</b></p>	<p><b>Display screen</b>  The selected programme number, error codes, the total remaining time of the started programme, error codes... are displayed.</p>
<p><b>9</b></p>	<p><b>Warning indicator</b></p> <ul style="list-style-type: none"> <li> Rinse aid If this indicator lights up, you need to refill the rinse aid tank.</li> <li> Salt If this indicator lights up, you need to refill the salt tank.</li> <li> Water tap If this indicator lights up, you need to refill the salt tank.</li> </ul>







<b>10</b>	<p>Programme indicator</p> <p> <b>AUTO</b> For light, normal dishes with or without solid residues.</p> <p> <b>INTENSIVE</b> Heavily soiled dishes, including pots and pans with solid residues.</p> <p> <b>Hygiene +</b> Used for cleaning crockery and glassware. Water temperature is 70°C.</p> <p><b>ECO</b> ECO Standard programme suitable for loads with normal soiling.</p> <p> <b>GLASS</b> For lightly soiled dishes and glasses.</p> <p> <b>58Min</b> For normally soiled loads that need to be washed quickly.</p> <p> <b>FAST</b> Short wash programme for lightly soiled loads that do not need drying.</p> <p> <b>RINSE</b> For rinsing dishes that are intended to be washed later.</p> <p><b>CLn TANK CLEANING</b> This procedure is used to effectively clean the inside of the dishwasher.</p>
-----------	--

<b>11</b>	<p>Function indicator</p> <p> <b>EXTRA CLEANING</b> For cleaning heavily soiled, difficult to clean dishes (Can only be used with Intensive, Hygiene+, ECO, Glass, 58 min)</p> <p> <b>EXTRA DRYING</b> For more efficient drying (Can only be used with Intensive, Hygiene+, ECO, Glass, 58 min)</p> <p> <b>EXPRESS WASH</b> Decreases programme time (Can only be used with Intensive, Hygiene+, ECO, Glass, 58 min)</p>
-----------	--

<b>12</b>	<p>Basket indicator</p> <p> <b>Upper.</b> Activate this option if you only want the upper basket to operate.</p> <p> <b>Lower.</b> Activate this option if you only want the upper basket to operate.</p>
-----------	---

## Washing cycles

The table below shows which programmes are best for the levels of soiling and the amount of detergent needed. It also shows various information about the programmes.

Prog.	Description of the cycle	Detergent Pre/Main	Time min.	Energy kWh	Water L	Brightener
	Prewash(45°C) Washing(45-65°C) Rinse aid Rinse aid(60°C) Drying	4/14g 1/2 tabs	80-150	0.790~1.510	10~13.5	*
	Prewash(50°C) Washing(65°C) Rinse aid Rinse aid Rinse(60°C) Drying	4/18g 1/2 tabs	205	1.010	15.0	*
	Washing(70°C) Rinse aid Rinse aid Rinse (70°C) Drying	18g 1/2 tabs	200	1.440	11.5	*
<b>ECO</b>	Washing(50°C) Rinse aid Rinse (45°C) Drying	4/14g 1/2 tabs	208	0.593	8.5	*
	Prewash Washing(50°C) Rinse aid Rinse(50°C) Drying	4/14g 1/2 tabs	120	0.910	11.5	*
	Washing(60°C) Rinse aid Rinse aid(50°C) Drying	18g 1/2 tabs	58	1.010	12.5	*
	Washing(45°C) Rinse(60°C)	12g	30	0.810	10.0	o
	Prewash	/	15	/	4.0	o
<b>CLn</b>	Prewash Washing(70°C) Rinse aid Rinse aid(70°C) Drying	4/14g 1/2 tabs	145	1.1970	13.5	*

The ECO programme is suitable for the cleaning of normally soiled dishes, as it is the most energy and water efficient programme for this use, and is used to assess compliance with EU eco-design legislation.

Whenever there is a problem with the appliance, check if you can solve it by following the tables below. If the problem persists, contact customer service.

DESCRIPTION	POSSIBLE CAUSE	SOLUTION
<p>The dishwasher does not start the selected programme.</p>	<p>Water pressure is low. Dishwasher door is not completely closed.</p>	<p>Check the water inlet and flow rate. Check that the water is running normally at any other water inlet in your home. Check that the door is properly closed.</p>
<p>Water does not pump in the dishwasher.</p>	<p>Water inlet hose or drain blocked. Filter clogged. Kitchen sink is clogged.</p>	<p>Check the drain hose. Check the main filter. Check the kitchen sink to make sure it is draining properly. If the problem is the kitchen sink not draining, you may need a plumber rather than a dishwasher service technician.</p>
<p>Foam inside.</p>	<p>Wrong detergent. Rinse aid spilled.</p>	<p>Use only special dishwasher detergent to prevent foaming. If this occurs, open the dishwasher and let the foam evaporate. Add 5 litres of cold water in the bottom of the dishwasher. Close the dishwasher door and select any cycle. At first, the dishwasher will drain the water. Open the door after the draining stage is completed and check if the suds have disappeared. Repeat the operation if necessary. Always wipe up rinse aid spills immediately.</p>

DESCRIPTION	POSSIBLE CAUSE	SOLUTION
Interior of the vat stained.	It is possible that a detergent with detergent with dye may have been used.	Make sure that the detergent does not contain any dyes.
White film on the inner surface.	The water has a considerable hardness considerable hardness, so its mineral content is high.	To clean the interior, use a damp sponge with dishwashing detergent and wear rubber gloves. Never use any cleaner other than dishwasher detergent, otherwise it may cause foaming. Try starting several rinses on vacuum at maximum temperature, this heats up enough for the water to carry away any impurities from the inner tank.
There are rust stains on the cutlery.	The cutlery is not rust-resistant. A programme has not been run after adding salt to the dishwasher. adding salt to the dishwasher. Salt residues have been introduced in the wash cycle. The salt tank lid is loose.	Avoid washing non-corrosion resistant items in the dishwasher. dishwasher. Always run a dishwashing programme without dishes after adding salt. Do not select the Turbo function (if available), after adding the dishwasher salt. Check that the salt tank closes and opens perfectly without forcing it.
Knocking sounds inside the dishwasher.	The sprinkler arms may be bumping into something on your crockery.	Interrupt the programme and rearrange the elements obstructing the spray arms.
Noises in the dishwasher	There are items of crockery that are loose in the dishwasher.	Interrupt the programme and rearrange the dishes.
Knocking noise in water pipes.	This can be caused by the installation or the cross-section of the pipes.	This does not affect the function of the dishwasher. If in doubt, contact a qualified plumber.
The dishes are not completely clean.	The dishes are not loaded correctly. Wrong programme has been selected. There is not enough detergent in the dispenser.	Please refer to the section in this user manual on how to load the dishwasher. Select an "intensive" type programme. Use more detergent load.

DESCRIPTION	POSSIBLE CAUSE	SOLUTION
The dishes are not completely clean.	There are elements blocking the movement of the sprinkler arms. The filter assembly is not clean or is not correctly positioned in the base. This can cause the spray arms to block.	Rearrange the elements so that the sprinkler can rotate freely. Clean and/or replace the filter correctly. Clean the spray arm nozzles.
The glassware is cloudy.	Combination of soft water and too much detergent.	Use less detergent if you have soft water and select a shorter cycle to wash the glassware and leave it clean.
White spots appear on plates and glasses.	Hard water areas may cause limescale.	Add more detergent.
Black marks in grey on the crockery.	Aluminium utensils have been rubbed against the crockery.	Use a mild abrasive cleaner to remove these marks.
Detergent remains in the dispenser.	Crockery blocks the detergent tank flap.	Rearrange the crockery.
The dishes do not come out completely dry.	There is an overload of crockery. Dishes have been removed too early. Wrong programme has been selected. Use a low permeability dishwasher.	Load the dishwasher as suggested in the instructions. Do not empty the dishwasher immediately after washing. Open the door slightly so that steam can escape. Take out the dishes until the inside temperature is safe to touch. Unload the lower basket first to prevent water from falling out of the upper basket. With a short programme, the washing temperature is lower, decreasing the cleaning performance. Choose a programme with a long washing time. Water drainage is more difficult with these items. Cutlery or dishes of this type are not suitable for washing in the dishwasher.

The following list will show you a number of error codes that may appear on the display of your dishwasher.



**WARNING!** If an overflow occurs, turn off the main water supply before calling for service.

If there is water in the base tray due to overflow or small leakage, the water must be drained out before restarting the dishwasher.

DESCRIPTION	POSSIBLE CAUSE	SOLUTION
E1	Long waiting time.	Taps are not open, water inlet is restricted, or water pressure is too low.
E3	The required temperature is not reached.	Heating element failure.
E4	Overflow.	Some element of the dishwasher is leaking.
Ed	Communication failure between the main PCB and the display PCB.	Open circuit or broken wiring for communication.
Ec	Fault in the dishwasher control system.	Motor or PCB failure.
Ed	Communication failure between the main PCB and the display PCB.	Open circuit or broken wiring for communication.

## External cleaning

### Door cleaning

Regularly wipe the door seals with a soft, damp cloth to remove food residues.

### Limpieza del panel de control

If cleaning is necessary, the control panel should only be cleaned with a soft, damp cloth.

**⚠ ATTENTION!** To prevent water from entering the door lock and electrical components, do not use any type of spray cleaner. Never use abrasive cleaners or scouring pads on exterior surfaces as they may scratch the finish. Some paper cloths may also scratch or leave marks on the surface.

## Internal cleaning

### Filter system

The filter system at the base of the wash cabinet retains the large debris that is produced in the wash cycle. This debris can cause the filters to become clogged.

Check the condition of the filters regularly and clean them, if necessary, under running water.

Follow the steps below to clean the filters.

**Note:** The illustrations shown below are for product reference only. The filter system and spray arms may have slight aesthetic variations depending on the dishwasher model. dishwasher model.

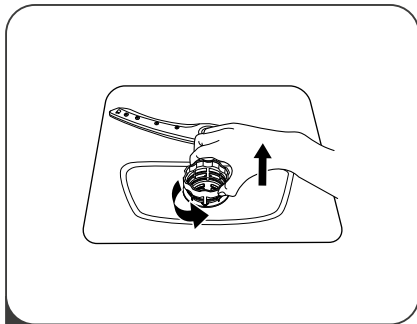

1

Grasp the large filter and turn it counterclockwise to unlock it. clockwise to unlock it. Lift the filter upwards and remove it from the dishwasher.

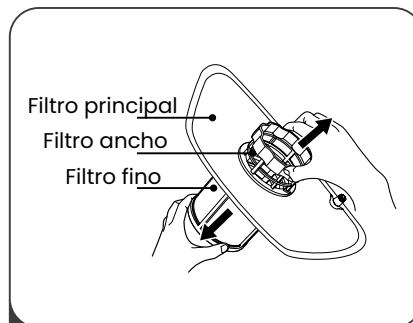

2

The fine filter can be removed from the bottom of the filter assembly. The large filter can be separated from the main filter by gently squeezing the tabs at the top and pulling it out.

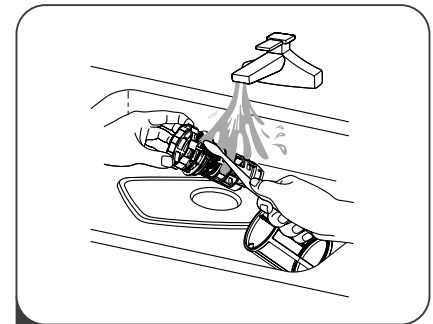

3

Larger food residues can be cleaned by rinsing the filter under the tap. For more thorough cleaning, use a soft brush.

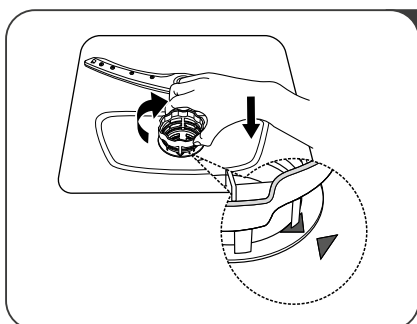

4

Reassemble the filters in reverse order of disassembly, fit the filter and turn clockwise until the locking arrow.

**Note:** Do not over-tighten the filters. Replace the filters securely in sequence, otherwise large debris may enter the system and cause a blockage. Never operate the dishwasher without the filters in place. Incorrect filter replacement may reduce the performance level of the product and damage dishes and utensils.

## Spray arms

It is necessary to clean the sprinkler arms regularly, as the chemicals in the hard water clog the jets and sprinkler arm bearings.

To clean the spray arms, follow the instructions below:

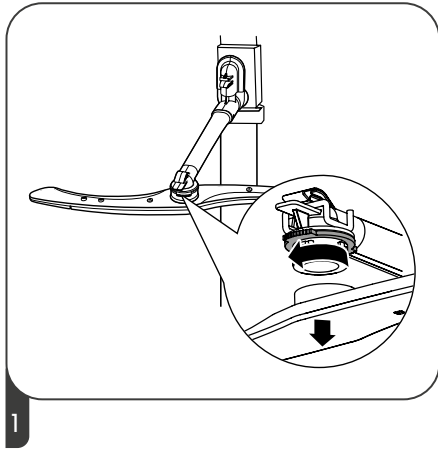

1 To remove the upper spray arm, hold the nut and turn the arm clockwise to remove it.

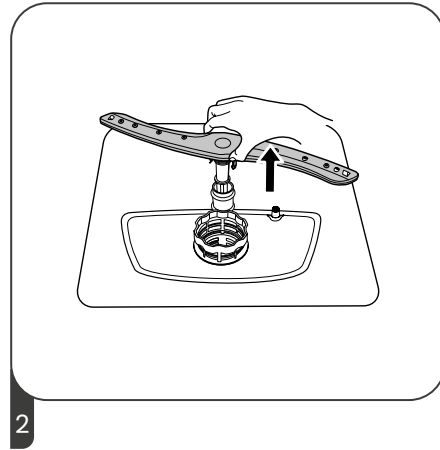

2 To remove the lower spray arm, pull the spray arm upwards.

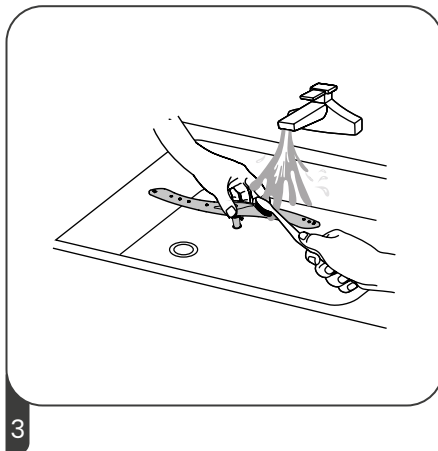

3 Wash the arms with warm soapy water and use a soft brush to clean the jets. Replace them after rinsing them thoroughly.

### Take the necessary precautions against frost

During the winter, take frost protection measures in the dishwasher, if your dishwasher is exposed to heavy frost. After each wash cycle, please proceed as follows:

1. Switch off the electrical current of the dishwasher at the power supply.
2. Turn off the water supply and disconnect the water inlet hose from the water valve.
3. Drain the water from the water inlet pipe and the water valve (use a container to collect the water).
4. Reconnect the water inlet pipe to the water valve.
5. Remove the filter from the bottom of the tank and use a sponge to soak up the water in the sump.

### After each wash

After each wash, turn off the water supply to the product and leave the door slightly open so that moisture and odours are not trapped inside.

### Disconnect the plug

Before cleaning or maintenance, always unplug the appliance from the power socket.

### Do not use solvents or abrasive cleaning agents.

Do not use solvents or abrasive cleaning agents to clean the exterior and rubber parts of the dishwasher. Use only a cloth with warm soapy water.

To remove stains from the interior surface, use a cloth dampened with water and a little vinegar, or a cleaning product specifically for dishwashers.

### When not in use for a long period of time

It is recommended to run a wash cycle with the dishwasher empty and then disconnect the plug from the socket, turn off the water supply and leave the door of the product slightly open. This will help the door seals last longer and prevent odours from forming inside the dishwasher.

### Moving the product

If you have to move the product, try to keep it in an upright position. If absolutely necessary, it can be placed on its back.

### Seals

One of the factors that cause odours to form in the dishwasher is food left in the seals. Regular cleaning with a damp sponge will prevent this from happening.

### Adjusting the upper tray

#### Type 1

The height of the upper basket can be easily adjusted so that taller dishes can be placed in the upper or lower basket. To adjust the upper basket height, follow the steps below:

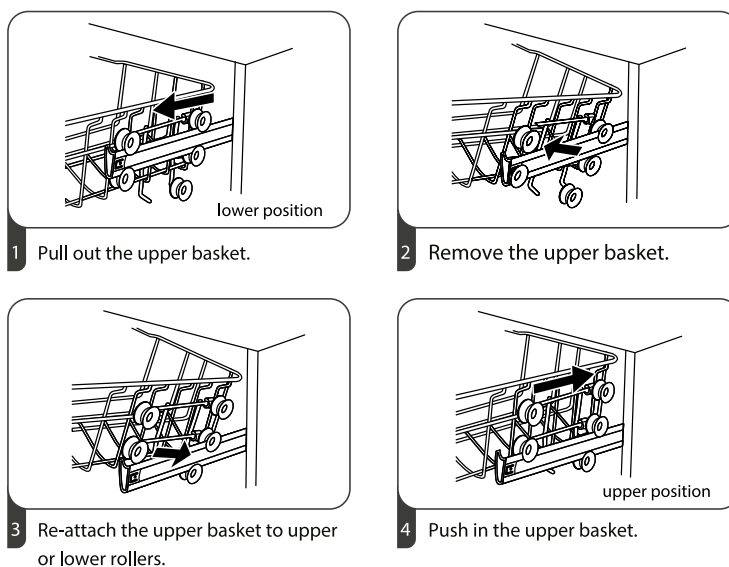

#### Type 2



To lift the upper basket, simply lift the upper basket by the centre of each side until the basket clicks into the upper position. It is not necessary to lift the adjustment lever.

To lower the upper basket, lift the adjustment handles on each side to release the basket and lower it to the lower position.

### Folding the cup shelves

To make room for taller items, raise the cup rack upwards. You can also remove it when its use is not required.



### Folding the shelves

The spouts are used to hold plates and a plate. They can be lowered to make more space for larger items.

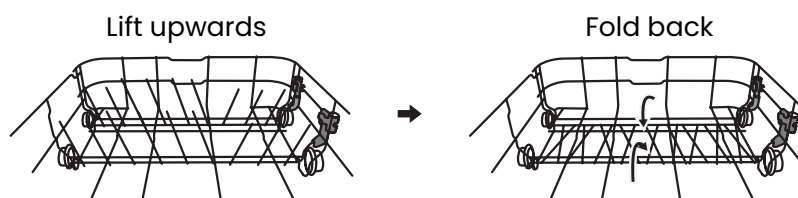

**Product description**

Due to continuous aesthetic and technological innovations, the product may vary slightly from the illustrations in this manual. Images are for reference only.

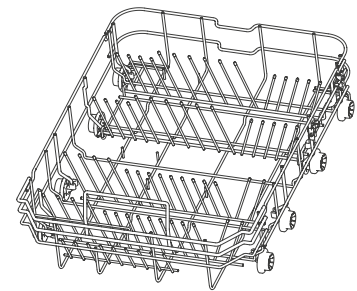
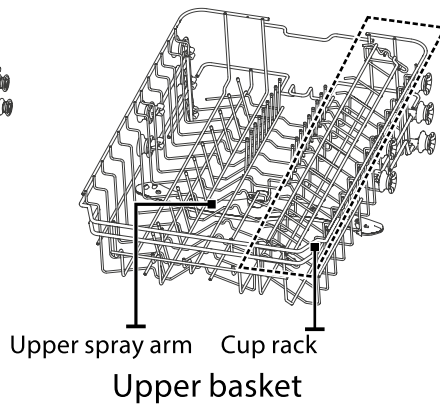
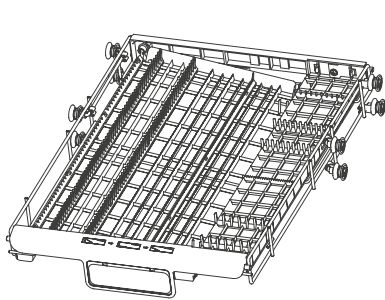
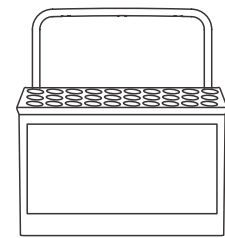
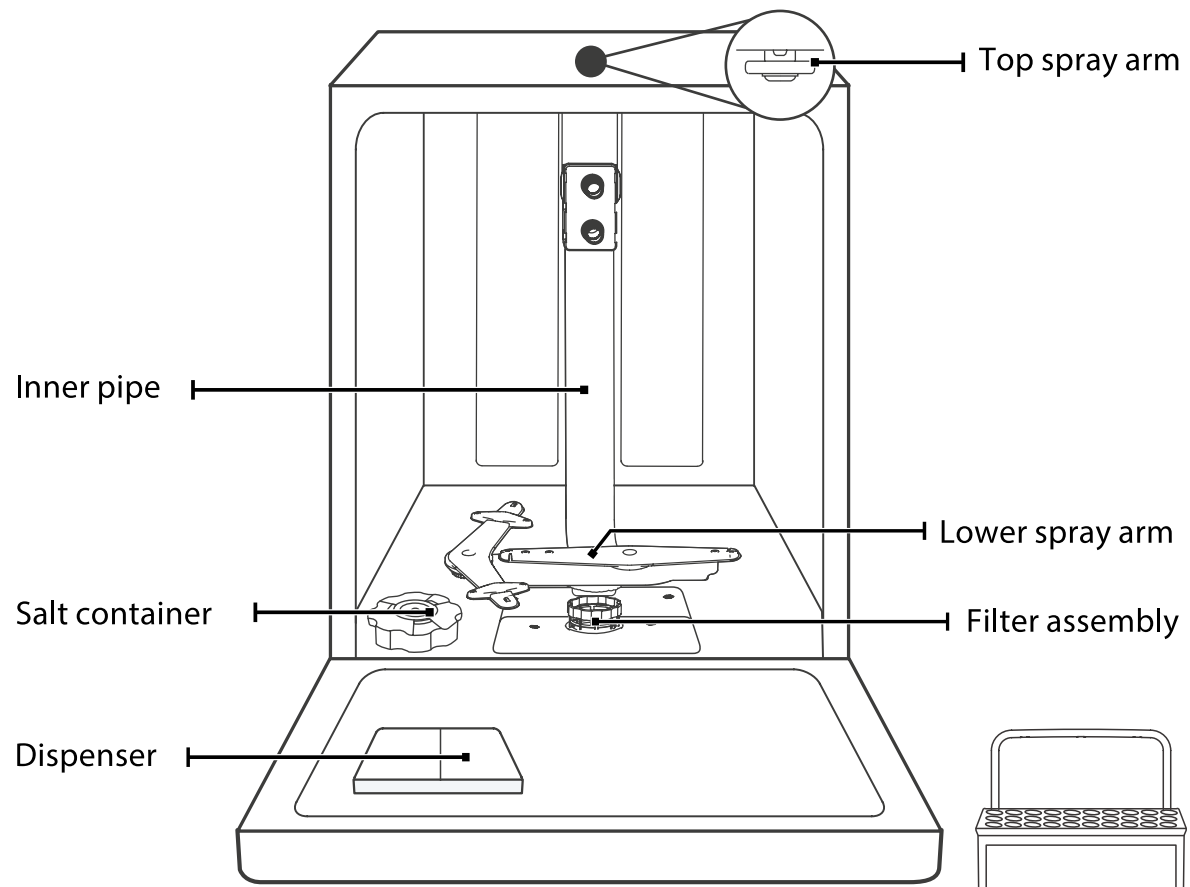

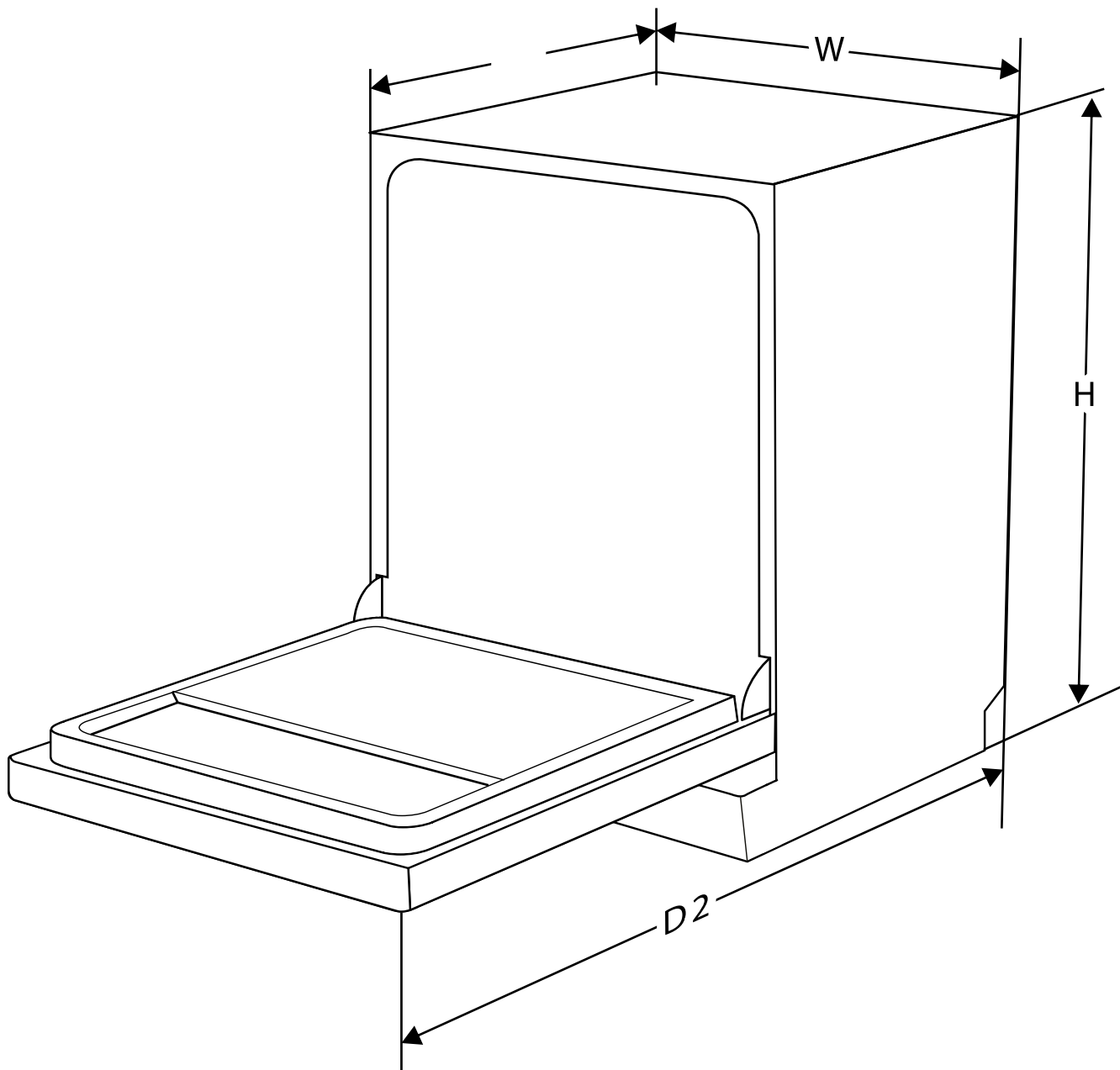

<b>Height (H)</b>	845mm
<b>Width (W)</b>	448mm
<b>Depth (D1)</b>	600mm (with the door closed)
<b>Depth (D2)</b>	1175mm (with the door opened 90 ° )

## Product information sheet (EN60436)

Supplier's name or trade mark: INFINITON

Supplier's address ( <sup>b</sup>):

Model identifier: DIW-48CBL

General product parameters:

Parameter	Value	Parameter	Value	
Rated capacity ( <sup>a</sup> ) (ps)	10	Dimensions in cm	Height	85
			Width	45
			Depth	60
EEI ( <sup>a</sup> )	43,9	Energy efficiency class ( <sup>a</sup> )	C ( <sup>a</sup> )	
Cleaning performance index ( <sup>a</sup> )	1,125	Drying performance index ( <sup>a</sup> )	1,065	
Energy consumption in kWh [per cycle], based on the eco programme using cold water fill. Actual energy consumption will depend on how the appliance is used.	0,593	Water consumption in litres [per cycle], based on the eco program. Actual water consumption will depend on how the appliance is used and on the hardness of the water.	8,5	
Program duration ( <sup>a</sup> ) (h:min)	3:28	Type	Free standing	
Airborne acoustical noise emissions ( <sup>a</sup> ) (dB(A) re 1 pW)	44	Airborne acoustical noise emission class ( <sup>a</sup> )	B ( <sup>a</sup> )	
Off-mode (W)	0,49	Standby mode (W)	N/A	
Delay start (W) (if applicable)	1,00	Networked standby (W) (if applicable)	N/A	

Minimum duration of the guarantee offered by the supplier ( <sup>b</sup>): <sup>b</sup> b

Additional information:

Weblink to the supplier's website, where the information in point 6 of Annex II to Commission Regulation (EU) 2019/2022 ( <sup>1</sup>) ( <sup>1</sup>) is found:

(a) for the eco program.

(b) changes to these items shall not be considered relevant for the purposes of paragraph 4 of Article 4 of Regulation (EU) 2017/1369.

(c) if the product database automatically generates the definitive content of this cell the supplier shall not enter these data.

(1) Commission Regulation (EU) 2019/2022 of 1 October 2019 laying down eco design requirements for household dishwashers pursuant to Directive 2009/125/EC of the European Parliament and of the Council amending Commission Regulation (EC) No 1275/2008 and repealing Commission Regulation (EU) No 1016/2010 (see page 267 of this Official Journal).



# INFINITON

## MÁQUINA DE LAVAR LOIÇA



**DIW-48CBL**

**ean: 8445639001974**

Antes de utilizar o seu novo produto Infiton, leia atentamente este manual do utilizador para aprender a utilizar o características oferecidas por este dispositivo.

<b>Informações de segurança</b>	<b>74</b>
<b>Instalação</b>	<b>78</b>
<b>Funcionamento</b>	<b>88</b>
<b>Solução de problemas</b>	<b>91</b>
<b>Limpeza e manutenção</b>	<b>95</b>

O funcionamento de uma máquina de lavar loiça Infiniton é muito simples graças à tecnologia que criámos para facilitar a sua vida quotidiana. criámos para facilitar a sua vida quotidiana. Poupa água, dinheiro e o ambiente, protegendo as suas mãos, a sua família e os seus pratos. Uma limpeza profunda que elimina não só resíduos alimentares, mas também vírus e bactérias.

Na Infiniton pensamos em si e para tirar o máximo proveito da sua máquina de lavar loiça no seu dia-a-dia e deve conhecê-la em profundidade. Aqui explicamos-lhe alguns segredos e resolvemos as suas dúvidas.

## **Mimar a sua lava-louças.**

Para prolongar a vida da sua máquina de lavar louça, recomendamos-lhe que efectue alguns trabalhos realmente simples tarefas de manutenção: - Para manter a sua máquina de lavar loiça em bom estado de funcionamento, recomendamos que execute algumas tarefas simples de manutenção realmente simples:

Limpar o filtro uma vez por semana e limpar regularmente o doseador de detergente. Repita sempre que a loiça estiver muito suja. A acumulação de sujidade causa problemas de lavagem e desperdício desnecessário de energia.

Puxe o braço pulverizador para fora algumas vezes por ano para limpar as ranhuras. Não é de todo complicado. Tudo o que tem de fazer é desaparafusá-las ou puxá-las facilmente.

Ajustar o amaciador de água, pois cada local pode ter mais ou menos calcário na água. Regularmente, e quando o indicador se acender, adicionar sal de máquina de lavar loiça ao tanque junto ao filtro. Para tal, desatarraxar a tampa e deitar o sal até estar bem cheio.

## **Remove resíduos alimentares de pratos, copos ou talheres.**

Grandes detritos podem entupir o filtro. Não é necessário utilizar água, a menos que os detritos sejam demasiado grandes e fiquem colados. Se tiver de passar todos os utensílios através da torneira de água, aumentará desnecessariamente a água consumo.

## **Tenha cuidado ao colocar a loiça**

Certifique-se de que a água pode circular correctamente entre os artigos que coloca na máquina de lavar louça. Não colocar objectos grandes na bandeja superior, uma vez que isto pode dificultar o fluxo de água. Antes de iniciar o programa de lavagem, certificar-se de que nada atinge o braço pulverizador. As tachos e panelas devem ser sempre colocadas no tabuleiro inferior e de cabeça para baixo. Certifique-se de que a água pode circular correctamente entre os objectos que coloca na máquina de lavar loiça. Não colocar objectos grandes na bandeja superior, uma vez que isto pode dificultar o fluxo de água. Antes de iniciar o programa de lavagem, certificar-se de que nada atinge o braço pulverizador. Tachos e panelas devem ser sempre colocados no tabuleiro inferior e de cabeça para baixo.

## **Encher completamente a máquina de lavar a loiça antes de a executar.**

A forma mais eficiente de poupar energia é encher completamente a máquina de lavar loiça. Se a sua máquina de lavar loiça estiver equipada com a função de 1/2 carga, utilize-a apenas ocasionalmente, pois o funcionamento de duas meias cargas, mesmo no programa ECO, fará com que a máquina de lavar loiça utilize mais energia do que uma única carga, mesmo no programa ECO. Por outro lado, recomendamos que não sobrecarregue a máquina de lavar louça porque muitos utensílios não estarão limpos uma vez que a água e o detergente não chegarão a todos eles.

## **Dicas ao retirar a loiça**

Abra a porta quando ouvir o sinal sonoro no final do programa, de modo a facilitar a secagem de todos os utensílios, evitando assim a formação de nódoas nos pratos devido a condensação.

## **Utilizar detergentes e produtos de qualidade**

A escolha de produtos de qualidade não só afectará a limpeza dos utensílios, mas também prolongará a vida da sua máquina de lavar louça. Poderá utilizar qualquer detergente adequado para máquinas de lavar louça, seja líquido, pó ou pastilhas, mas nunca utilizar sabão líquido para lavar as mãos.

Leia o conteúdo de cada secção do manual de instruções para obter instruções detalhadas sobre como operar correctamente a sua nova máquina de lavar loiça Infiniton.

**1. Instale a sua lava-louças**

Consulte por favor a secção de instalação do manual do utilizador.

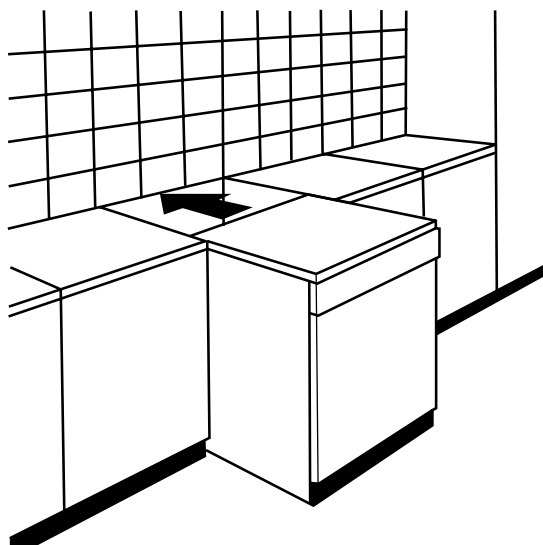

**2. Ligar os tubos de entrada e drenagem da água.**

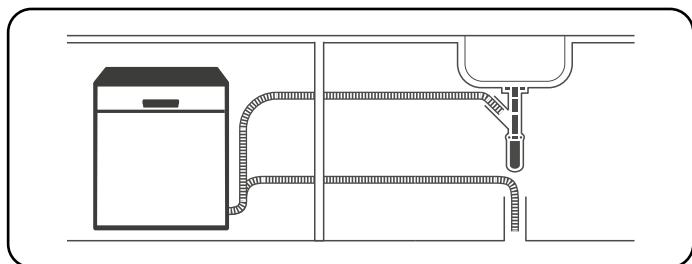

**3. Nivelamento da máquina de lavar loiça.**

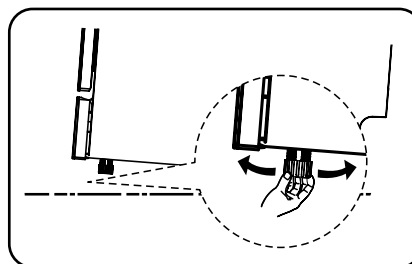

**4. Remover resíduos alimentares maiores de talheres, copos e loiça.**

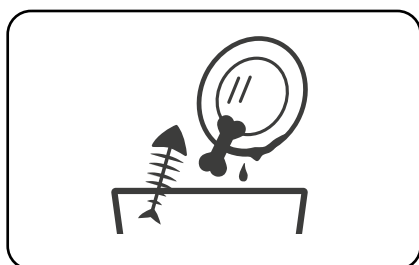

**5. Cestos de carga e bandejas.**

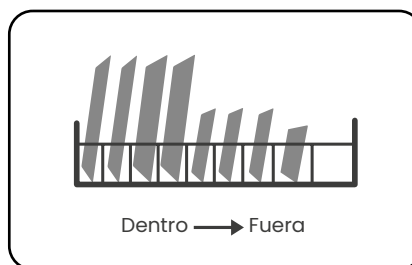

**6. Encher o doseador de detergente.**

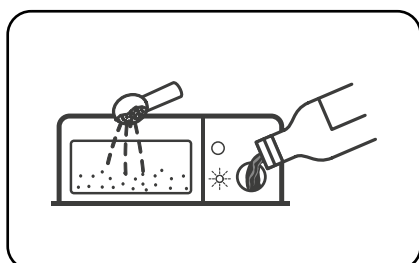

**7. Seleccione um programa e inicie a sua máquina de lavar loiça.**

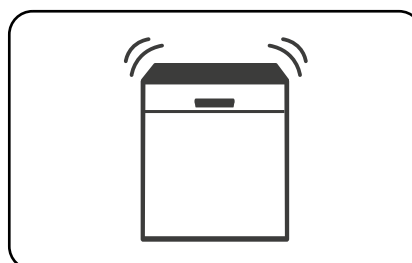

## Seguridad geral

Para sua segurança e para garantir uma utilização correcta, antes de instalar e utilizar o dispositivo pela primeira vez, leia atentamente este manual do utilizador, incluindo as suas dicas e avisos. Para evitar erros e acidentes desnecessários, é importante assegurar que todas as pessoas que utilizam o dispositivo estejam completamente familiarizadas com o seu funcionamento e características de segurança. Guarde estas instruções e assegure-se de que elas permanecem com o dispositivo se este for deslocado ou vendido, de modo a que todos aqueles que o utilizam ao longo da sua vida útil sejam devidamente informados sobre a utilização e segurança do dispositivo.

Para a segurança de vidas e bens, observar as precauções destas instruções de utilização, uma vez que o fabricante não é responsável por danos causados por omissão.

## Segurança das crianças e das pessoas vulneráveis

- Este aparelho pode ser utilizado por crianças a partir dos 8 anos de idade e por pessoas com capacidades físicas, sensoriais ou mentais reduzidas ou com falta de experiência e conhecimentos, se lhes tiver sido dada supervisão ou instruções relativas à utilização do aparelho de uma forma segura e compreender os perigos envolvidos.
- As crianças até aos 8 anos de idade podem carregar e descarregar este aparelho.
- As crianças devem ser supervisionadas para garantir que não brincam com o aparelho.
- A limpeza e a manutenção do utilizador não devem ser feitas por crianças a menos que tenham 8 anos de idade ou mais e sejam supervisionadas.
- Manter todos os recipientes afastados das crianças. Há um risco de asfixia.
- Se estiver a descartar o aparelho, retire a ficha da tomada, corte o cabo eléctrico (o mais próximo possível do aparelho) e retire a porta para evitar que as crianças apanhem um choque eléctrico se este cair ou fechar.

## Ligações eléctricas

- Certifique-se de que o cabo de alimentação não está preso pelo aparelho, pois isto pode danificá-lo.
- Ligar o aparelho a uma tomada com ligação à terra protegida por um fusível que cumpra os valores da tabela "Especificações técnicas".
- A instalação da ligação à terra deve ser efectuada por um electricista qualificado.
- Assegurar que a máquina é instalada de acordo com os regulamentos locais.
- As ligações de água e eléctricas devem ser efectuadas por um técnico qualificado, de acordo com as instruções do fabricante e os regulamentos de segurança locais.

**⚠ ADVERTÊNCIA! Não utilizar fichas múltiplas ou extensões.**

**⚠ ADVERTÊNCIA!** O produto não deve ter um dispositivo de comutação externo, tal como um temporizador ou estar ligado a um circuito temporizador ou ligado a um circuito que se liga e desliga regularmente.

**⚠ ADVERTÊNCIA!** Não desligar a ficha da tomada se houver gases inflamáveis nas proximidades.

**⚠ ADVERTÊNCIA!** Nunca puxe a ficha com as mãos molhadas.

**⚠ ADVERTÊNCIA!** Puxe sempre a ficha, não o cabo.

**⚠ ADVERTÊNCIA!** Desligar sempre o produto da tomada quando não estiver a ser utilizado.

- Não se apoiar ou sentar na porta da máquina de lavar louça.
- Opere a sua máquina de lavar louça, desde que esteja devidamente ligada.
- Abrir a porta com muito cuidado. Se a máquina de lavar louça estiver a funcionar, existe o risco de fuga de água.
- Não colocar objectos pesados ou sentar-se ou apoiar-se sobre a porta quando esta estiver aberta. O aparelho poderia inclinar-se para a frente.

**Ao introduzir artigos para lavagem:**

- Colocar utensílios de arestas vivas longe da porta para evitar danos estéticos no interior da porta.
- Facas e utensílios com pontas afiadas devem ser carregados no cesto dos talheres com as suas pontas viradas para baixo ou, se equipados com um tabuleiro de talheres, na posição horizontal.

**⚠ Preste especial atenção a**

- Alguns detergentes para máquinas de lavar loiça são extremamente alcalinos. Podem ser potencialmente perigoso se engolido. Evite o contacto com a pele e os olhos e mantenha as crianças afastadas da máquina de lavar louça quando a porta estiver aberta. máquina de lavar louça quando a porta está aberta.
- Certificar-se de que não restam resíduos de detergente em pó após completar o ciclo de lavagem.
- Não lavar artigos de plástico, a menos que estejam marcados como "lavável na máquina de lavar louça".
- Utilizar apenas detergentes seguros para a máquina de lavar louça e auxiliares de enxaguamento.
- Este aparelho deve ser ligado ao abastecimento de água principal com novos conjuntos de manguerias. Deitar fora os antigos conjuntos de manguerias, uma vez que não devem ser reutilizados.
- Para maior economia de energia, este aparelho desligar-se-á automaticamente quando não houver funcionamento durante 15 minutos.
- A pressão máxima de entrada de água permitida é de 1MPa.
- A pressão mínima permitida de entrada de água é de 0,04MPa.

**Serviço**

- Qualquer trabalho eléctrico necessário para a manutenção do aparelho deve ser efectuado por um electricista qualificado ou por uma pessoa competente.
- Este produto deve ser mantido por um Centro de Serviço autorizado, e só devem ser utilizadas peças sobressalentes originais.

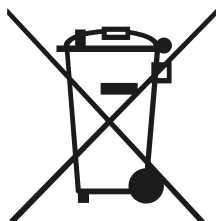

Este símbolo no produto ou na sua embalagem indica que este produto não deve ser tratado como lixo doméstico. Em vez disso, deve ser levado para o ponto de recolha apropriado para a reciclagem de equipamento eléctrico e electrónico.

Ao garantir que este produto é eliminado correctamente, ajudará a prevenir potenciais consequências negativas para o ambiente e a saúde humana, que de outra forma poderiam ser causadas por um manuseamento inadequado dos resíduos deste produto.

Para informações mais detalhadas sobre a reciclagem deste produto, queira contactar as autoridades locais, o serviço de eliminação de resíduos domésticos ou a loja onde adquiriu o produto.

**Materiais de embalagem**

Os materiais com o símbolo  são recicláveis. Eliminar a embalagem num recipiente de recolha adequado para reciclagem.

**Eliminação do dispositivo**

1. Desligar a ficha da tomada.
2. Corte o cabo de alimentação e descarte-o.

**⚠️ ADVERTÊNCIA!**



**Perigo de choque eléctrico**

Desligar a fonte de alimentação antes de instalar a máquina de lavar loiça. Se não o fizer, pode resultar em morte ou choque eléctrico. A instalação eléctrica e de canalização deve ser realizada por pessoal profissional e qualificado.

**Na ligação à rede**

Por razões de segurança pessoal:

- Não utilizar uma extensão ou ficha adaptadora com este produto.
- Não cortar ou remover, em circunstância alguma, o fio de ligação à terra do cabo eléctrico.

**Requisitos eléctricos**

Consultar a etiqueta de especificação para a tensão nominal e ligar a máquina de lavar loiça à fonte de alimentação apropriada. Utilizar um fusível recomendado 10A / 13A / 16A, um fusível temporizador ou um disjuntor e fornecer um circuito separado apenas para este produto.

**Conexão eléctrica**

Certifique-se de que a voltagem e a frequência da corrente correspondem às indicadas no rótulo de especificação. Ligar a ficha apenas a uma tomada devidamente ligada à terra. Se a tomada à qual o produto vai ser ligado não for adequada para a ficha, substituir a ficha, em vez de usar um adaptador ou similar, pois isto pode resultar em sobreaquecimento e queimaduras.

**Conexões de água e drenagem**

**Conexão de entrada de água fria**

Ligar a mangueira de abastecimento de água fria a um conector roscado de 3/4 (polegada) e certificar-se de que está bem presa no lugar.

Se os tubos de água forem novos ou não tiverem sido utilizados durante um longo período de tempo, deixar correr a água para garantir a sua limpeza. Esta consideração é necessária para evitar o risco de a entrada de água ficar bloqueada e danificar o produto.

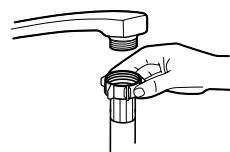

**Mangueira de abastecimento standard**



**Mangueira de segurança**

**Informação sobre a mangueira de segurança**

A mangueira de abastecimento de segurança é constituída por uma camada dupla. Este sistema assegura o funcionamento bloqueando o fluxo de água em caso de ruptura da mangueira de abastecimento e quando o espaço de ar entre a mangueira de abastecimento e a mangueira exterior corrugada se enche de água..

**⚠️ ADVERTÊNCIA!** Se a mangueira que liga à pia for instalada na mesma linha de água que a máquina de lavar loiça, pode rebentar. Se o seu lavatório tiver um, recomenda-se que desligue a mangueira e tampe o furo.

**Como ligar a mangueira de abastecimento de segurança**

1. Retirar completamente as mangueiras de segurança do compartimento de armazenamento na parte de trás da máquina de lavar louça.
2. Apertar as porcas da mangueira de abastecimento de segurança à chave de 3/4 polegadas roscada.
3. Abrir completamente a torneira antes de iniciar a máquina de lavar loiça.

**Como desligar a mangueira de segurança**

Desligar o abastecimento de água e desenroscar a mangueira de abastecimento de segurança da torneira.

## Conexão de mangueiras de drenagem

Inserir a mangueira de drenagem num tubo de drenagem com um diâmetro mínimo de 4 cm ou deixá-la cair na pia, certificando-se de que não está dobrada ou torcida.

A altura da mangueira de drenagem deve ser inferior a 1000 mm. A extremidade livre da mangueira não deve ser submersa em água para evitar o seu transbordo.

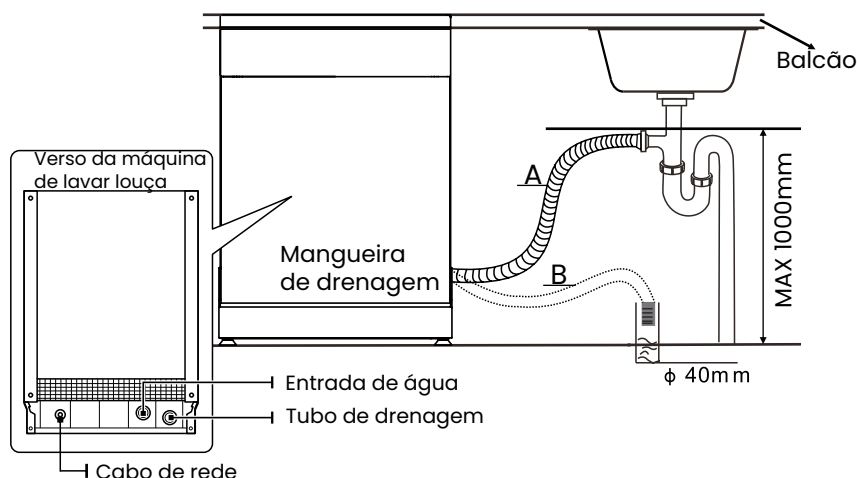

**Nota:** Fixar com segurança a mangueira de drenagem na posição A ou posição B.

## Como drenar o excesso de água das mangueiras

Se o lavatório estiver a uma altura de 1000 mm acima do chão, o excesso de água das mangueiras não pode ser drenado directamente para o lavatório. Será necessário drenar o excesso de água das mangueiras para um recipiente ou balde adequado mantido no exterior e a uma altura inferior à do lavatório.

## Saída de água

Ligar a mangueira de drenagem de água. A mangueira de drenagem deve ser correctamente instalado para evitar fugas de água. Certificar-se de que a mangueira de drenagem da água não é dobrada ou esmagada.

## Mangueira de extensão

Se precisar de uma extensão da mangueira de drenagem, não se esqueça de utilizar uma mangueira de drenagem semelhante. Não deve exceder os 4 metros, caso contrário a eficiência da máquina de lavar louça pode ser reduzida.

## Ligação de sifão

A ligação de drenagem deve estar a uma altura inferior a 1000 mm (máximo) do fundo da bacia. A mangueira de drenagem de água deve ser sempre fixa.

## Localização

Posicionar o produto no local desejado. A parte traseira deve descansar contra a parede traseira e os lados ao longo dos móveis ou paredes adjacentes. A máquina de lavar loiça está equipada com uma mangueira de abastecimento de água e uma mangueira de drenagem que pode ser posicionada para a direita ou esquerda para facilitar a instalação.

## Nivelação

Uma vez o produto posicionado para nivelamento, a altura da máquina de lavar loiça pode ser alterada ajustando a altura das pernas.

**Nota:** Aplicar apenas em máquinas de lavar loiça independentes.

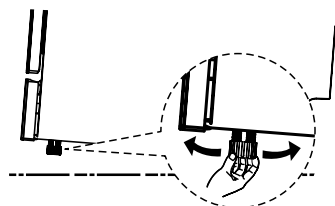

## Instalação livre

### Montagem entre móveis

A altura da máquina de lavar loiça, 845 mm, foi concebida para permitir a instalação da unidade entre unidades existentes da mesma altura em qualquer cozinha equipada. As pernas podem ser ajustadas para atingir a altura correcta.

A tampa laminada da máquina não requer qualquer cuidado especial, uma vez que é resistente a cuidados especiais, pois é resistente ao calor, riscos e manchas.

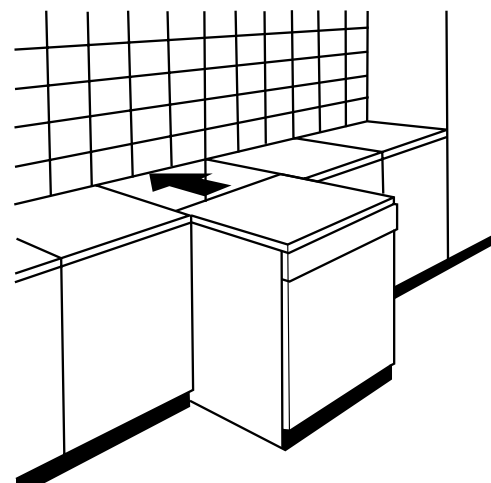

### Montagem debaixo da bancada de trabalho

Quando instalados sob uma bancada de trabalho, na maioria das cozinhas modernas instaladas, existe apenas uma bancada de trabalho sob a qual os armários e aparelhos são instalados.

Quando instalado sob uma bancada de trabalho, na maioria das cozinhas modernas instaladas, existe apenas uma bancada de trabalho sob a qual são instalados os armários e aparelhos. Neste caso, retirar a bancada da máquina de lavar loiça, desaparafusando os parafusos por baixo da extremidade traseira da bancada.

**⚠ CUIDADO!** depois de remover a parte superior do produto, os parafusos DEVEM ser aparafusados novamente por baixo do bordo posterior da parte superior (b).

**Nota:** A altura deve ser reduzida para 815 mm, conforme previsto pelo Os regulamentos internacionais (ISO) e a máquina de lavar loiça caberão bem debaixo do fogão. debaixo do fogão.

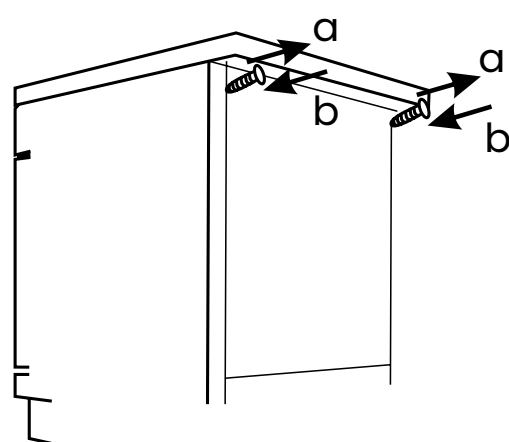

**Seleção do melhor local para a máquina de lavar loiça**

A localização da máquina de lavar loiça deve ser próxima das mangueiras de entrada e drenagem existentes e do cabo eléctrico.

Ilustrações das dimensões do armário e localização da máquina de lavar louça são mostradas abaixo. Para seleccionar a melhor localização:

1. A distância entre a parte superior da máquina de lavar loiça e o armário deve ser inferior a 5 mm e a porta exterior deve estar alinhada com o armário.

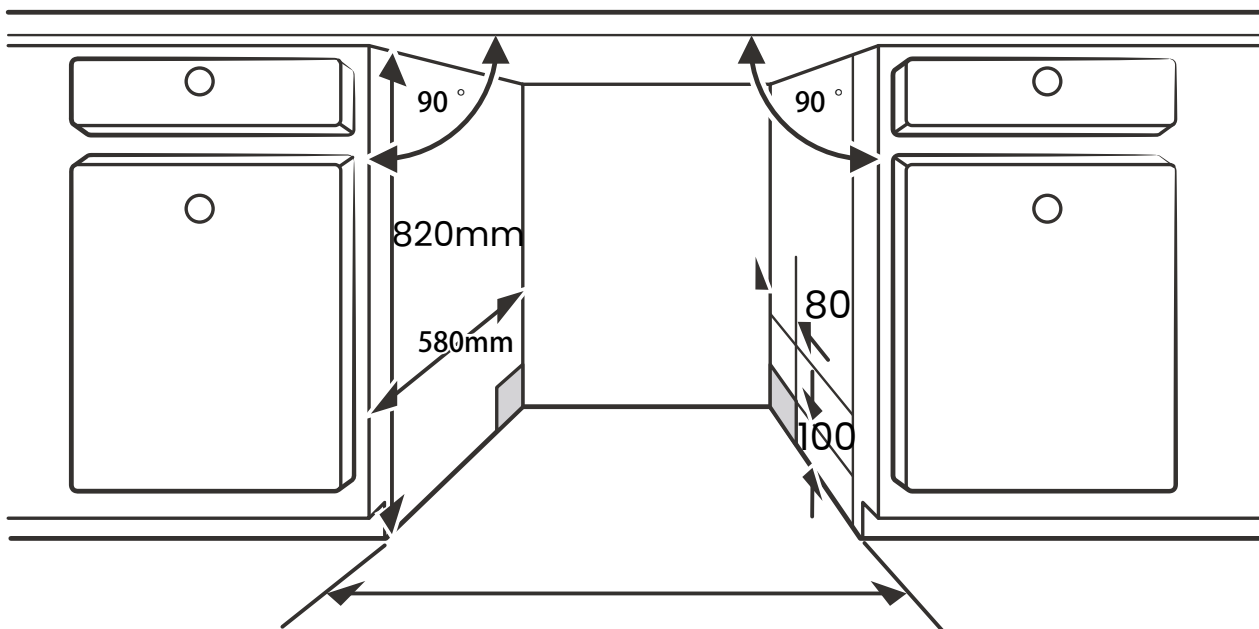

600mm (para modelos de 60cm de ancho)  
450mm (para modelos de 45cm de ancho)

2. Se a máquina de lavar loiça estiver encostada a um canto, deve sobrar algum espaço quando a porta for aberta.

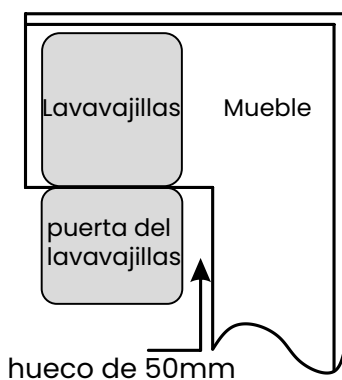

**Nota:** Dependendo da localização da tomada, pode ser necessário fazer um furo no móvel adjacente para que a ficha da máquina de lavar louça possa ser correctamente ligada à tomada.

Antes de utilizar a sua máquina de lavar loiça, por favor siga os passos abaixo, que são explicados com mais detalhes mais adiante neste manual de instruções:

1. definir o amaciador de água.
2. Carregar o sal especial da máquina de lavar louça no amaciador de água.
3. Carregue os cestos e bandejas com a louça, copos e talheres que precisa para limpar.
4. Encher os dispensadores de detergente e de agente de brilho com produtos especiais de lavagem de louça à máquina.

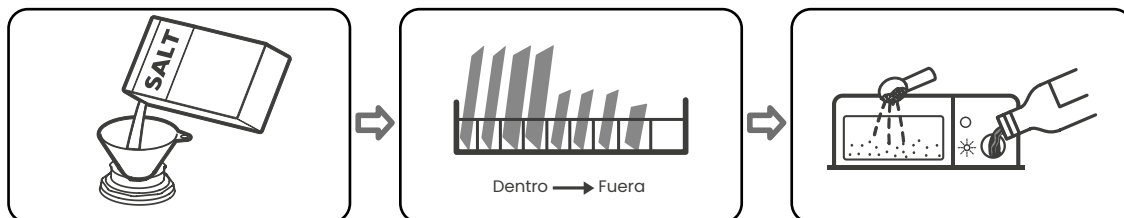

### Carregamento de sal para o amaciador de água

**Nota:** Se o seu modelo não tiver um amaciador de água, pode saltar esta secção. Use sempre sal para o seu uso específico na máquina de lavar louça. O recipiente de sal está localizado debaixo do cesto inferior e deve ser enchido como explicado abaixo:

**⚠ ADVERTÊNCIA!** Utilizar apenas sal criado especificamente para uso na máquina de lavar louça. Qualquer outro tipo de sal que não se destine especificamente à lavagem da louça, especialmente sal de mesa, irá danificar o descalcificador. Em caso de danos causados pela utilização imprópria de sal, o fabricante não dá qualquer garantia e não é responsável por quaisquer danos causados pela utilização de sal impróprio.

**⚠ ADVERTÊNCIA!** Encher com sal apenas antes de executar um ciclo ou no caso de o indicador de sal o requerer. Isto evitará que os grãos de sal ou água salgada derramada permaneçam no fundo da máquina durante um período de tempo que poderia causar corrosão.

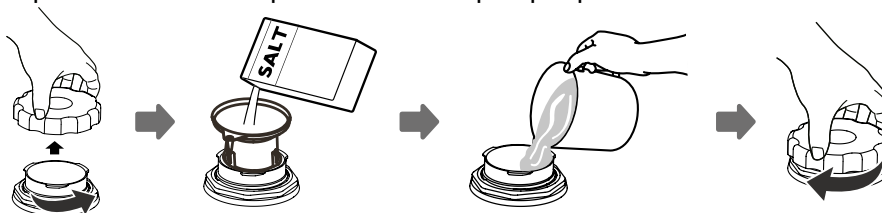

Seguir os passos abaixo para adicionar sal à máquina de lavar louça:

1. retirar o cesto inferior e desaparafusar a tampa do tanque.
2. Colocar a extremidade do funil (fornecido) no buraco e deitar aproximadamente 1,5 kg de sal de máquina de lavar louça.
3. Encher o tanque de sal com água até ao seu limite máximo. É normal que uma pequena quantidade de água saia do recipiente de sal.
4. Depois de encher o recipiente, aparafusar a tampa de novo.
5. A luz indicadora de sal apagar-se-á quando o recipiente de sal tiver sido enchido com sal.
6. Imediatamente após o enchimento do sal no recipiente de sal, deve ser iniciado um programa de lavagem (é aconselhável utilizar um programa curto). Caso contrário, o sistema de filtragem, a bomba ou outras partes importantes da máquina de lavar louça podem ser danificadas por água salgada. Isto está fora da garantia.

**Nota:** O recipiente de sal só deve ser reabastecido quando o indicador de aviso de sal no painel de controlo se acender. Dependendo do grau de dissolução de sal, este indicador pode permanecer aceso mesmo que o recipiente esteja cheio. Se não houver luz indicadora no painel de controlo (em alguns modelos), é possível estimar quando o amaciador deve ser enchido com sal pelos ciclos que a máquina de lavar loiça tenha executado. Se o sal tiver derramado, fazer uma pré-lavagem ou um programa rápido para o remover.

## Instalação de amaciador de água

O amaciador de água deve ser ajustado manualmente, utilizando o mostrador de dureza da água.

O amaciador de água é concebido para remover minerais e sais da água, o que poderia ter um efeito prejudicial ou adverso sobre o desempenho do produto. Quanto mais minerais houver, mais dura será a água.

O amaciador deve ser ajustado de acordo com a dureza da água na sua área. A sua autoridade aquática local pode aconselhá-lo sobre a dureza da água na sua área.

### Ajuste do consumo de sal

A máquina de lavar loiça foi concebida para permitir o ajuste da quantidade de sal consumido de acordo com a dureza da água utilizada. O objectivo é otimizar e personalizar o nível de consumo de sal.

Siga os passos abaixo para ajustar o consumo de sal:

1. Ligar a máquina de lavar louça;
2. Prima o botão Iniciar/Pausar durante mais de 5 segundos para iniciar o modelo descalcificador dentro de 60 segundos após ligar o produto;
3. Prima o botão Iniciar/Pausa para seleccionar a configuração apropriada de acordo com o seu ambiente local, as configurações serão alteradas na seguinte sequência:  
H1-> H2-> H3-> H4-> H5-> H5-> H5-> H6;
4. Prima o botão de alimentação para finalizar o modelo de configuração.

Dureza del agua				Nível de dureza	Consumo de sal (gram/cycle)
German °dH	French °fH	British °Clarke	Mmol/l		
0 - 5	0 - 9	0 - 6	0 - 0.94	H1	0
6 - 11	10 - 20	7 - 14	1.0 - 2.0	H2	9
12 - 17	21 - 30	15 - 21	2.1 - 3.0	H3	12
18 - 22	31 - 40	22 - 28	3.1 - 4.0	H4	20
23 - 34	41 - 60	29 - 42	4.1 - 6.0	H5	30
35 - 55	61 - 98	43 - 69	6.1 - 9.8	H6	60

1 ° dH = 1,25 ° Clarke = 1,78 ° fH = 0,178 mmol / l

Configuração de fábrica: H3

Contacte o seu conselho local para obter informações sobre a dureza do seu abastecimento de água.

**Nota:** Se o seu modelo não tem amaciador de água, pode saltar esta secção.

A dureza da água varia de lugar para lugar. Se for utilizada água dura na máquina de lavar louça, podem formar-se depósitos nos pratos e utensílios.

podem formar-se depósitos sobre pratos e utensílios.

O aparelho está equipado com um amaciador especial que utiliza um recipiente de sal especificamente concebido para remover o calcário e os minerais da água.

## Carregar a máquina de lavar loiça

A Infiniton recomenda que compre utensílios seguros para a máquina de lavar louça. Para certos artigos, seleccionar um programa com a temperatura mais baixa possível. Para evitar danos, não retirar os copos e talheres da máquina de lavar louça imediatamente após o fim do programa.

### Para lavar os seguintes talheres e louça

#### NÃO SÃO ADEQUADOS

- Talheres com cabos de madeira, porcelana fina ou madrepérola
- Artigos de plástico que não são resistentes ao calor
- Talheres antigos com peças coladas que não são resistentes ao calor
- Talheres ou pratos pegajosos
- Artigos de estanho ou cobre
- Artigos de vidro
- Artigos de aço susceptíveis de enferrujar
- Placas de madeira
- Artigos em fibra sintética

#### TÊM UMA UTILIZAÇÃO LIMITADA

- Alguns tipos de copos podem perder o seu brilho após um grande número de lavagens.
- As peças de prata e alumínio têm tendência a descolorir durante a lavagem.

Os padrões esmaltados podem desvanecer-se se forem lavados à máquina com frequência.

## Recomendações para o carregamento da máquina de lavar loiça

Remover os restos de comida. Amaciar os resíduos alimentares queimados em frigideiras. Não é necessário lavar os pratos com água corrente.

- Para um melhor desempenho na máquina de lavar louça, siga estas directrizes de carregamento.
- (As características e aspecto dos cestos e cestos de cutelaria podem variar do seu modelo).
- Colocar os artigos na máquina de lavar louça da seguinte forma:
- Artigos tais como copos, copos, tachos/ panelas, etc., são colocados de cabeça para baixo.
- Os artigos curvos, ou artigos com reentrâncias, devem ser carregados numa inclinação de modo a que a água possa escoar para fora.
- Todos os utensílios são empilhados de forma segura e não podem tombar.
- Todos os utensílios são posicionados de modo a que os braços de pulverização possam rodar livremente durante a lavagem.
- Pratos e talheres não devem ser colocados uns dentro dos outros ou cobrir-se uns aos outros.
- Para evitar danos, os óculos não devem tocar uns nos outros.
- O cesto superior foi concebido para segurar os pratos mais delicados e mais leves, tais como copos, café e chávenas de chá.
- As facas de lâmina longa armazenadas na vertical são um perigo potencial.
- Talheres compridos e/ou afiados, tais como facas de entalhar, devem ser colocados horizontalmente no cesto superior.
- Não sobrecarregar a máquina de lavar loiça. Isto é importante para bons resultados e um consumo de energia razoável

**Nota:** Artigos muito pequenos não devem ser lavados na máquina de lavar louça, pois poderiam facilmente cair do cesto.

## Retirar os pratos

Para evitar que a água do cesto superior pingue para o cesto inferior, recomendamos que esvazie primeiro o cesto inferior e depois o cesto superior.



Os artigos podem estar quentes. Para evitar danos, não retirar copos e talheres da máquina de lavar louça durante cerca de 15 minutos após o fim do programa.

### Carregamento do cesto superior

O cesto superior é concebido para pratos delicados e mais leves como copos, chávenas de café e chá e pires, bem como pratos, tigelas pequenas e panelas rasas (desde que não estejam demasiado sujas). Colocar louça e utensílios de cozinha de modo a que não sejam movidos pelo jacto de água.

**De acordo com a norma EN60436**

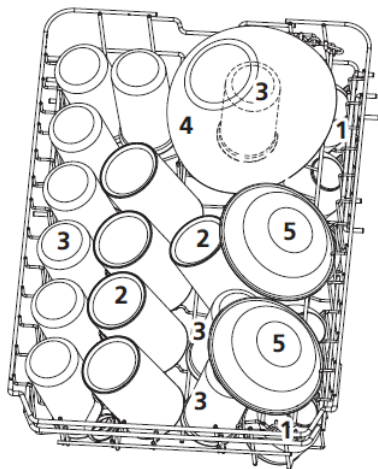

Número	Artículo
1	Chávenas
2	Canecas
3	Copos
4	Tigela de vidro
5	Tigelas de sobremesa

### Carregando o cesto inferior

Sugerimos que coloque artigos grandes e artigos mais difíceis de limpar no cesto inferior: tais como tachos, panelas, tampas, pratos e tigelas, como mostra a figura abaixo. É aconselhável colocar pratos e tampas na lateral das prateleiras de modo a não bloquear a rotação do braço de pulverização superior. O diâmetro máximo recomendado para as placas em frente do distribuidor de detergente é de 19 cm, de modo a não obstruir a abertura do distribuidor de detergente.

**De acordo com a norma EN60436**

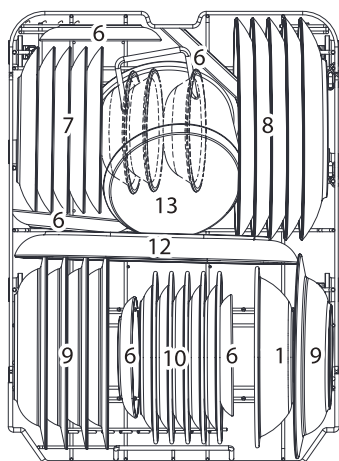

Número	Artículo
6	Pires
7	Pratos de sobremesa
8	Pratos de jantar
9	Pratos fundos
10	Pratos de sobremesa de melamina
11	Tigelas de melamina
12	Travessas ovais
13	Pequeno pote

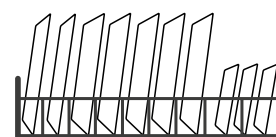

### Terceiro tabuleiro

A informação do teste de compatibilidade está em conformidade com a norma EN 60436.

Capacidade: 10 configurações de colocação

Posição superior do cesto: posição inferior

Programa: ECO

Regulação do brilho: 6

Regulação da dureza da água: H3

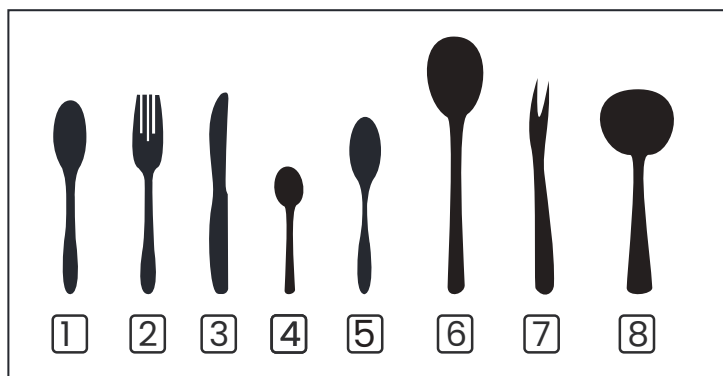
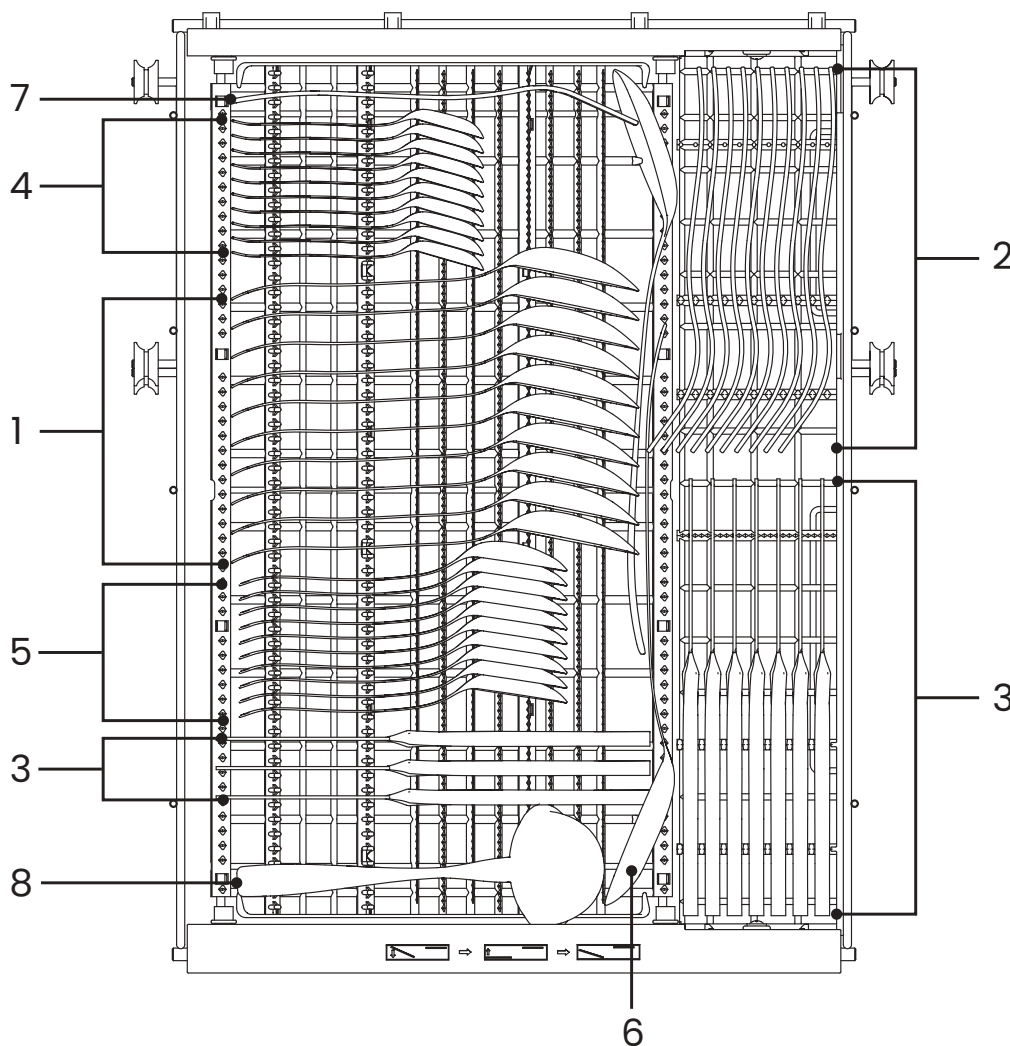

Número	Artigo
1	Colheres de sopa
2	Garfos
3	Facas
4	Colheres de café
5	Colheres de sobremesa
6	Colheres de servir
7	Garfos de servir
8	Conchas

## Adicionar detergente e abrillantador

O abrillantador é libertado durante a última lavagem para evitar a formação de gotículas de água nos pratos, o que pode deixar manchas e estrias. Também melhora a secagem, permitindo que a água escorra dos pratos. A sua máquina de lavar loiça foi concebida para utilizar auxiliares de enxaguamento líquidos.

**⚠️ ADVERTÊNCIA!** Utilizar apenas auxiliares de enxaguamento aprovados para utilização na máquina de lavar loiça. Nunca encher o distribuidor de agente de brilho com outras substâncias (por exemplo, detergente para máquina de lavar loiça, detergente líquido). Isto irá danificar o produto.

### ¿Cuándo debo rellenar el dispensador de abrillantador?

A menos que a luz de aviso de abrillantador (  ) no painel de controlo esteja acesa, pode sempre estimar a quantidade a partir da cor do indicador do nível óptico junto à tampa. Quando o tanque de agente de brilho estiver cheio, o indicador estará completamente escuro. O tamanho da mancha escura diminui à medida que o abrillantador diminui. Nunca se deve deixar o nível de abrillantador ficar abaixo de 1/4 da sua capacidade.

medida que o abrillantador diminui, o tamanho do ponto negro no indicador do nível do abrillantador muda, como ilustrado abaixo.

### Qual é a função do detergente?

Os ingredientes químicos que compõem o detergente são necessários para remover, pulverizar e dissipar toda a sujidade da máquina de lavar loiça. A maioria dos detergentes de qualidade comercial são adequados para este fim.

**⚠️ ADVERTÊNCIA!** Utilizar apenas detergente especificamente fabricado para utilização na máquina de lavar louça. Manter o detergente em bom estado e à temperatura ambiente. Não colocar detergente no doseador até estar pronto para lavar a loiça.



O detergente para lavagem de louça pode ser corrosivo. Manter o detergente de lavar loiça fora do alcance das crianças.

## Enchimento do tanque de agente de brilho

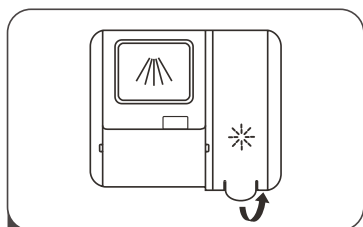

1 Levantar a tampa do reservatório do abrillantador.

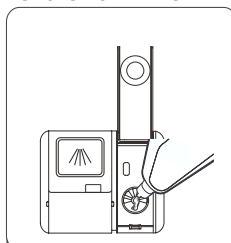

2 Verter cuidadosamente o agente de brilho no distribuidor do agente de brilho, evitando que este transborde.

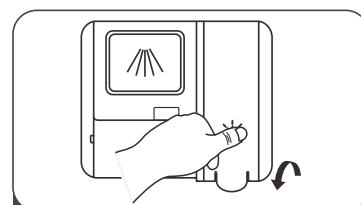

3 Fechar a tampa.

## Ajuste do reservatório de abrillantador

Para conseguir uma melhor secagem com menos enxaguamento, a máquina de lavar loiça foi concebida para que o utilizador possa ajustar o seu consumo. Siga os passos seguintes.

1. Ligar o produto.

2. Dentro de 60 segundos após a etapa 1, premir o botão Programar durante mais de 5 segundos e depois premir o botão Iniciar programado para entrar no modo de ajuste, a indicação de enxaguamento pisca a uma frequência de 1 Hz.

3. Premir a tecla Programa para seleccionar o programa adequado de acordo com os seus hábitos de utilização, os programas mudarão na sequência seguinte:

D1->D2->D3->D4->D5->D1.

Quanto mais alto for o número, mais enxaguante a máquina de lavar loiça utilizará.

4. Se nenhuma operação for realizada durante 5 segundos ou se o botão On for premido para sair do modo de ajuste, o processo é bem sucedido.

## Encher o depósito do detergente

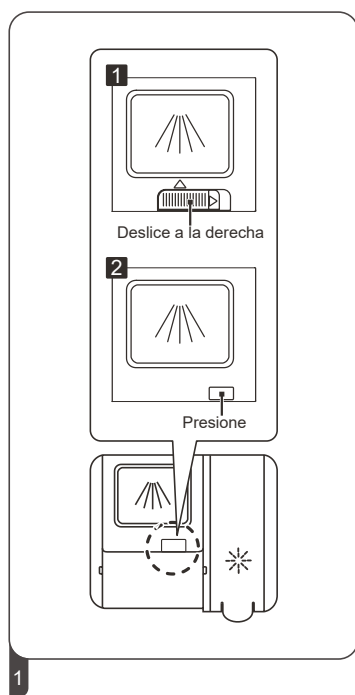

1. abrir a tampa deslizando a aba do doseador para a direita.
2. Abrir a tampa pressionando a lingueta do dispensador.

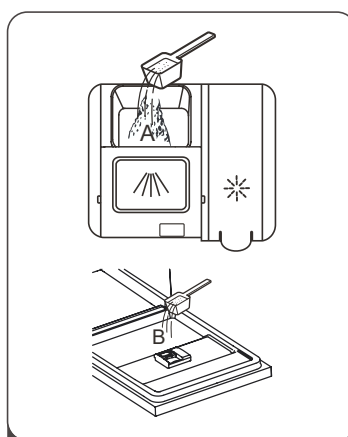

2. Acrescentar detergente na maior cavidade (A) para o ciclo de lavagem principal. Para um melhor resultado, especialmente se houver artigos muito sujos, deitar uma pequena quantidade de detergente sobre a porta. O detergente adicional será activado durante a fase de pré-lavagem

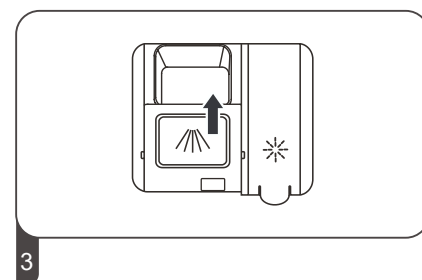

3. Fechar a tampa deslizando-a para a frente e depois pressioná-la para baixo.  
**Nota:** Note-se que, dependendo de quão suja a água está, o cenário pode ser diferente. Observar as recomendações do fabricante sobre o uso de detergente.

## Seleccionar um ciclo de lavagem

1. Retirar o cesto inferior e superior, carregar a loiça e empurrá-la para trás. Recomenda-se carregar primeiro o cesto inferior e depois o cesto superior.
2. Verter o detergente.
3. Inserir a ficha na tomada eléctrica. A fonte de alimentação pode ser encontrada na secção de especificações técnicas. Certifique-se de que o abastecimento de água é ligado a plena pressão.
4. Fechar a porta, premir o botão de ligar/desligar, para ligar a máquina.
5. Escolha um programa, a luz indicadora de resposta acender-se-á. Em seguida, premir o botão Iniciar/Pausa, a máquina de lavar loiça iniciará o seu ciclo.

## Esqueceu-se de adicionar um prato, talheres ou vidro?

Um prato, vidro ou talheres esquecidos podem ser adicionados a qualquer altura antes de se abrir o doseador de detergente. Se for este o caso, seguir as instruções abaixo:

1. prima o botão Iniciar/Pausa para fazer uma pausa na lavagem.
2. Esperar 5 segundos e depois abrir a porta.
3. Acrescentar o item em questão.
4. Fechar a porta.
5. Prima o botão Iniciar/Pausa e após 10 segundos, a máquina de lavar loiça começará a funcionar.

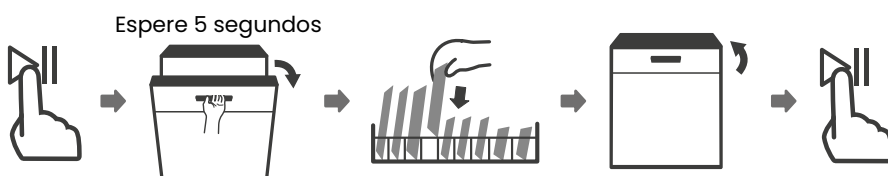

É perigoso abrir a porta no meio do ciclo, pois o vapor quente pode causar queimaduras.



### Mudança do programa a meio do ciclo

Um ciclo de lavagem só pode ser alterado se estiver em funcionamento há pouco tempo, caso contrário, o detergente pode já ter sido libertado e a máquina de lavar loiça já esvaziou a água residual. Neste caso, é necessário reiniciar a máquina de lavar loiça e reabastecer o doseador de detergente. Para reiniciar a máquina de lavar loiça, siga as instruções abaixo:

1. premir o botão Iniciar/Pausar para parar a máquina de lavar loiça.
2. Premir o botão Programa durante mais de três segundos e a máquina de lavar loiça entrará no modo de sono.
3. É possível alterar o programa para a configuração desejada para o ciclo.

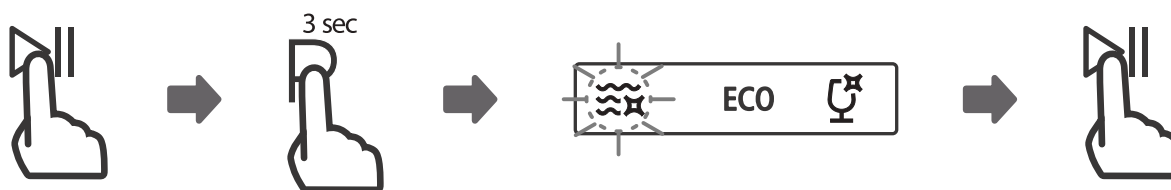

### Abertura automática da porta

Após a lavagem, a porta abrirá automaticamente para um melhor efeito de secagem.





Nota: A porta da máquina de lavar loiça não deve ser trancada quando está programada para abrir automaticamente.



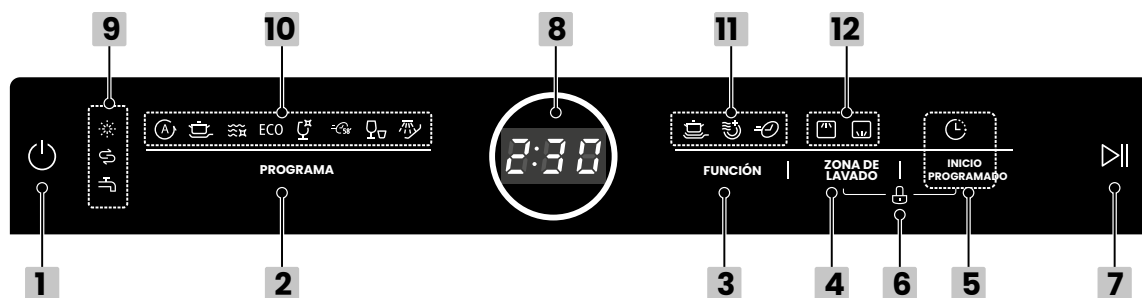









Isto pode danificar a função de trancar a porta.



Panel de control



1	<p>Ligado / Desligado. Se premir este botão para ligar a máquina de lavar loiça, o visor acender-se-á.</p>
2	<p>Programa. Selecione o programa de lavagem apropriado e o indicador do programa seleccionado acender-se-á.</p>
3	<p>Função. Premir o botão para seleccionar a função, e os indicadores correspondentes acender-se-ão.</p>
4	<p>Alt. Premir o botão para seleccionar o cesto superior ou inferior carregado, e os indicadores de resposta acender-se-ão.</p>
5	<p>Início programado. Premir este botão para programar a operação da máquina de lavar loiça. Pode programar o início da lavagem até 24 horas.</p>
6	<p>Bloqueio para crianças. Esta opção permite bloquear os botões do painel de controlo - excepto o botão On, para que as crianças não possam iniciar acidentalmente a máquina de lavar loiça premindo os botões do painel.</p>
7	<p>Para bloquear ou desbloquear os botões do painel de controlo, premir e manter premido o botão Alt + botão Start programado durante 3 segundos simultaneamente.</p>
8	<p>Iniciar / pausar.  Premir o botão para iniciar o programa de lavagem seleccionado ou pausar o programa.</p>
9	<p>Indicador de advertência</p> <ul style="list-style-type: none"> <li> Agente auxiliar de enxaguamento Se este indicador se acender, é necessário reabastecer o depósito do agente de brilho.</li> <li> Sal Se este indicador se acender, é necessário voltar a encher o tanque de sal.</li> <li> Torneira de água Se este indicador se acender, é necessário voltar a encher o tanque de sal.</li> </ul>

<p><b>10</b></p>	<p>Indicador do programa</p> <p> <b>AUTO</b> Para pratos leves e normais, com ou sem resíduos sólidos.</p> <p> <b>INTENSIVO</b> Pratos muito sujos, incluindo panelas e frigideiras com resíduos sólidos.</p> <p> <b>Higiene +</b> Utilizado para a limpeza de loiça e de vidros. A temperatura da água é de 70°C.</p> <p><b>ECO</b> Programa padrão adequado para cargas com sujidade normal.</p> <p> <b>VIDRO</b> Para pratos e copos levemente sujos.</p> <p> <b>58Min</b> Para cargas normalmente sujas que precisam de ser lavadas rapidamente.</p> <p> <b>RÁPIDO</b> Programa curto para cargas ligeiramente sujas que não necessitam de secagem.</p> <p> <b>RINSE</b> Para lavagem de pratos que se destinam a ser lavados mais tarde.</p> <p><b>CLn LIMPEZA DE TANK CLEANING</b> Este procedimento é utilizado para limpar eficazmente o interior da máquina de lavar loiça.</p>
<p><b>11</b></p>	<p>Indicador de função</p> <p> <b>LIMPEZA EXTRA</b> Para limpeza de pratos muito sujos e difíceis de limpar (só pode ser usado com Intensivo Higiene+, ECO, Vidro, 58 min).</p> <p> <b>SECAGEM EXTRA</b> Para uma secagem mais eficiente (Só pode ser utilizado com Intensivo, Higiene+, ECO, Vidro, 58 min)</p> <p> <b>LAVAGEM EXPRESSA</b> Diminui o tempo do programa (Só pode ser usado com Intensivo, Higiene+, ECO, Cristal, 58 min)</p>
<p><b>12</b></p>	<p>Indicador de cesto</p> <p> <b>Superior.</b> Activar esta opção se quiser apenas que o cesto superior funcione.</p> <p> <b>Inferior.</b> Activar esta opção se quiser apenas que o cesto superior funcione.</p>

### Tabla de ciclos de lavado

A tabela a continuación muestra qué programas son mejores para los niveles de suciedad y la cantidad de detergente que se necesitan. También muestra información diversa sobre los programas.

Prog.	Descripción del ciclo	Detergente Pre/Main	Tiempo min.	Energía kWh	Agua L	Abrillanta-dor
	Pré-lavagem(45°C) Lavagem(45-65°C) Abafador Abafador(60°C) Secagem	4/14g 1/2 pastillas	80-150	0.790~1.510	10~13.5	*
	Pré-lavagem(50°C) Lavagem(65°C) Abafador Abafador Enxaguamento(60°C) Secagem	4/18g 1/2 pastillas	205	1.010	15.0	*
	Lavagem(70°C) Abafador Abafador Enxaguamento (70°C) Secagem	18g 1/2 pastillas	200	1.440	11.5	*
<b>ECO</b>	Lavagem(50°C) Abafador Enxaguamento (45°C) Secagem	4/14g 1/2 pastillas	208	0.593	8.5	*
	Pré-lavagem Lavagem(50°C) Abafador Lavagem(50°C) Secagem	4/14g 1/2 pastillas	120	0.910	11.5	*
	Lavagem(60°C) Abafador Abafador(50°C) Secagem	18g 1/2 pastillas	58	1.010	12.5	*
	Lavagem(45°C) Enxaguamento(60°C)	12g	30	0.810	10.0	o
	Pré-lavagem	/	15	/	4.0	o
<b>CLn</b>	Pré-lavagem Lavagem(70°C) Abafador Abafador(70°C) Secagem	4/14g 1/2 pastillas	145	1.1970	13.5	*

O programa ECO é adequado para a limpeza de pratos normalmente sujos, pois é o programa mais eficiente em termos de energia e água para esta utilização, e é utilizado para avaliar a conformidade com a legislação da UE em matéria de concepção ecológica.

Sempre que houver um problema com o aparelho, verifique se o pode resolver seguindo as tabelas abaixo. Se o problema persistir, contactar o serviço ao cliente.

DESCRICÃO	CAUSA POSSÍVEL	SOLUÇÃO
<p>A máquina de lavar loiça não inicia o programa seleccionado.</p>	<p>A pressão da água é baixa. A porta da máquina de lavar loiça não está completamente fechada.</p>	<p>Verificar a entrada e o caudal de água. Verifique se a água está a correr normalmente em qualquer outra entrada de água da sua casa. Verificar se a porta está correcto fechado.</p>
<p>A água não bombeia na máquina de lavar loiça.</p>	<p>A mangueira de entrada de água ou o dreno é bloqueado. Filtro entupido. O lava-loiça está entupido.</p>	<p>Verificar a mangueira de drenagem. Verificar o filtro principal. Verificar a pia da cozinha para ter a certeza de que está a drenar correctamente. Se o problema for a pia da cozinha não drenar, poderá precisar de um canalizador em vez de um técnico de serviço de lavagem de loiça.</p>
<p>Espuma no interior.</p>	<p>Detergente errado. Entornar abrillantador.</p>	<p>Utilizar apenas detergente especial para máquinas de lavar loiça para evitar a formação de espuma. Se isto acontecer, abra a máquina de lavar loiça e deixe a espuma evaporar. Adicionar 5 litros de água fria no fundo da máquina de lavar loiça. Fechar a porta da máquina de lavar loiça e seleccionar qualquer ciclo. No início, a máquina de lavar loiça vai drenar a água. Abrir a porta depois de concluída a fase de drenagem e verificar se as bolhas de sabão desapareceram. Repetir a operação, se necessário. Limpar sempre imediatamente os derrames de agente de enxaguamento.</p>

DESCRIÇÃO	CAUSA POSSÍVEL	SOLUÇÃO
Interior da cuba manchado.	É possível que tenha sido utilizado um detergente contendo corante.	Assegurar que o detergente não contém qualquer tipo de corante.
Película branca na superfície interior.	A água tem uma dureza considerável, pelo que o seu conteúdo mineral é elevado.	Para limpar o interior, utilizar uma esponja húmida com detergente para lavar louça e usar luvas de borracha. Nunca utilizar outro produto de limpeza que não detergente para máquinas de lavar louça, caso contrário pode causar formação de espuma. Tente iniciar várias lavagens no vácuo à temperatura máxima, isto aquece o suficiente para que a água possa transportar quaisquer impurezas do tanque interno.
Há manchas de ferrugem nos talheres.	Os talheres não são resistentes à ferrugem. Um programa não foi executado após a adição de sal à máquina de lavar louça. Os resíduos de sal foram introduzidos no ciclo de lavagem. A tampa do tanque de sal está solta.	Evitar lavar artigos não resistentes à corrosão na máquina de lavar louça. Executar sempre um programa de lavagem de louça sem pratos depois de adicionar sal. Não seleccionar a função Turbo (se disponível), depois de adicionar o sal de máquina de lavar louça. Verificar se o tanque de sal se fecha e abre perfeitamente sem forçar.
Sons de batidas de dentro da máquina de lavar louça.	Os braços dos aspersores podem estar a esbarrar em algo na sua loiça.	Interromper o programa e rearranjar os elementos que obstruem os braços de pulverização.
Ouvem-se ruídos na máquina de lavar louça	Há artigos de loiça que estão soltos na máquina de lavar louça.	Interromper o programa e reorganizar os pratos.
Ruído de batidas em tubos de água.	Isto pode ser causado pela instalação ou pela secção transversal dos tubos.	Isto não afecta a função da máquina de lavar loiça. Em caso de dúvida, contactar um canalizador qualificado.
Os pratos não saem completamente limpos.	Os pratos não são carregados correctamente. O programa errado foi seleccionado. Não há detergente suficiente no doseador.	Consultar a secção deste manual do utilizador sobre como carregar a máquina de lavar loiça. Seleccionar um programa do tipo "intensivo". Utilizar mais carga de detergente.

DESCRIÇÃO	CAUSA POSSÍVEL	SOLUÇÃO
Os pratos não saem completamente limpos.	Existem elementos que bloqueiam o movimento dos braços dos aspersores. O conjunto do filtro não está limpo ou não está posicionado correctamente na base. Isto pode causar o bloqueio dos braços de pulverização.	Reorganizar os elementos de modo a que o aspersor possa rodar livremente. Limpar e/ou substituir correctamente o filtro. Limpar os bicos dos braços de pulverização.
O vidro está nublado.	Combinação de água macia e demasiado detergente.	Utilize menos detergente se tiver água macia e seleccione um ciclo mais curto para lavar os vidros e deixá-los limpos.
As manchas brancas aparecem em pratos e copos.	Áreas de água dura podem causar calcário.	Acrescentar mais detergente.
Marchas negras em cinzento na loiça.	Os utensílios de alumínio foram esfregados contra a loiça.	Utilizar um produto de limpeza abrasivo suave para remover estas marcas.
O detergente permanece no doseador.	Os pratos bloqueiam a tampa do depósito de detergente.	Reorganizar a loiça.
Os pratos não saem completamente seco.	Há uma sobrecarga de pratos. Os pratos foram retirados demasiado cedo. O programa errado foi seleccionado. Utilizar uma máquina de lavar loiça de baixa permeabilidade.	Carregar a máquina de lavar loiça como sugerido nas instruções. Não esvaziar a máquina de lavar loiça imediatamente após a lavagem. Abrir ligeiramente a porta para permitir a fuga de vapor. Retirar os pratos até a temperatura interior ser segura para tocar. Descarregar primeiro o cesto inferior para evitar que a água caia do cesto superior. Com um programa curto, a temperatura de lavagem é mais baixa, diminuindo o desempenho da limpeza. Escolher um programa com um longo tempo de lavagem. A drenagem da água é mais difícil com estes artigos. Talheres ou loiça deste tipo não são adequados para lavagem na máquina de lavar loiça.

A lista seguinte mostrar-lhe-á uma série de códigos de erro que podem aparecer na exposição da sua máquina de lavar loiça.

**!** **ADVERTÊNCIA!** Se ocorrer um transbordo, desligue o abastecimento principal de água antes de chamar para o serviço.

Se houver água no tabuleiro de base devido a transbordo ou pequenas fugas, a água deve ser drenada antes de se reiniciar a máquina de lavar louça.

DESCRIÇÃO	CAUSA POSSÍVEL	SOLUÇÃO
E1	Tempo de espera elevado.	As torneiras não estão abertas, a entrada de água é restrita, ou a pressão da água é demasiado baixa.
E3	A temperatura requerida não é atingida.	Falha do elemento de aquecimento.
E4	Transbordo.	Algo na máquina de lavar louça está a verter.
Ed	Falha de comunicação entre o PCB principal e o PCB do visor.	Circuito aberto ou cabos partidos para comunicação.
Ec	O sistema de controlo de lavagem está avariado.	Avaria do motor ou da PCB
E8	Falha de orientação da válvula distribuidora.	Circuito aberto ou rutura da válvula distribuidora

## Limpeza externa

### Limpeza de portas

Limpar regularmente as vedações das portas com um pano macio e húmido para remover resíduos alimentares.

### Limpeza do painel de controlo

Se a limpeza for necessária, o painel de controlo só deve ser limpo com um pano macio e húmido.

**⚠️ ADVERTÊNCIA!** Para evitar que a água entre na fechadura da porta e nos componentes eléctricos, não utilizar qualquer tipo de produto de limpeza por pulverização. Nunca utilizar produtos de limpeza abrasivos ou esfregões em superfícies exteriores, pois podem riscar o acabamento. Alguns panos de papel podem também riscar ou deixar marcas na superfície.

## Limpeza interna

### Sistema de filtragem

O sistema de filtragem na base do armário de lavagem retém os grandes detritos produzidos no ciclo de lavagem. Estes detritos podem fazer com que os filtros fiquem obstruídos.

Verificar regularmente o estado dos filtros e limpá-los, se necessário, sob água corrente.

Siga os passos abaixo para limpar os filtros.

**Nota:** As ilustrações mostradas abaixo são apenas para referência do produto.

O sistema de filtragem e os braços de pulverização podem ter ligeiras variações estéticas, dependendo do modelo de máquina de lavar loiça.

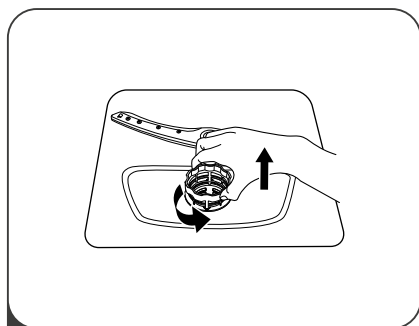

**1** Segurar o filtro grande e rodá-lo no sentido contrário ao dos ponteiros do relógio para o desbloquear. no sentido dos ponteiros do relógio para o desbloquear. Levantar o filtro para cima e retirá-lo da máquina de lavar loiça.

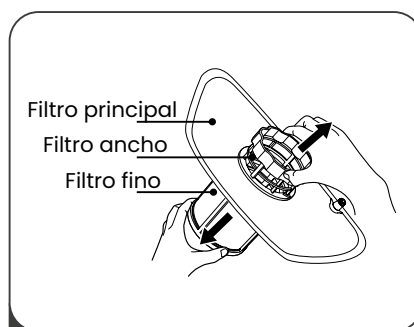

**2** O filtro fino pode ser removido do fundo do conjunto do filtro. O filtro grande pode ser separado do filtro principal, apertando suavemente as abas no topo e puxando-o para fora.

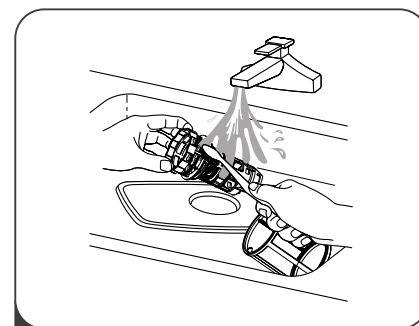

**3** Os resíduos alimentares maiores podem ser limpos lavando o filtro por baixo da torneira. Para uma limpeza mais profunda, utilizar uma escova macia.

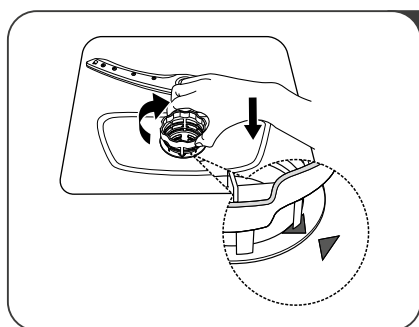

**4** Voltar a montar os filtros na ordem inversa de desmontagem, encaixar o filtro e rodar no sentido dos ponteiros do relógio até à seta de bloqueio.

**Nota:** Não apertar demasiado os filtros. Substituir os filtros com segurança em sequência, caso contrário, grandes detritos podem entrar no sistema e causar um bloqueio. Nunca operar a máquina de lavar loiça sem os filtros no local. A substituição incorrecta do filtro pode reduzir o nível de desempenho do produto e danificar pratos e utensílios.

**Braços aspersores**

É necessário limpar regularmente os braços dos aspersores, uma vez que os químicos da água dura obstruem os jactos e os rolamentos dos braços dos aspersores.

Para limpar os braços de pulverização, seguir as instruções abaixo:

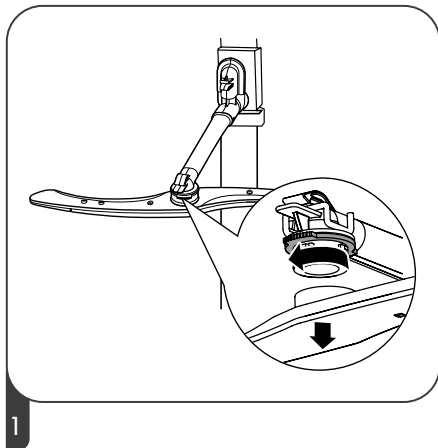

1 Para remover o braço de pulverização superior, segurar a porca e rodar o braço no sentido dos ponteiros do relógio para o remover.

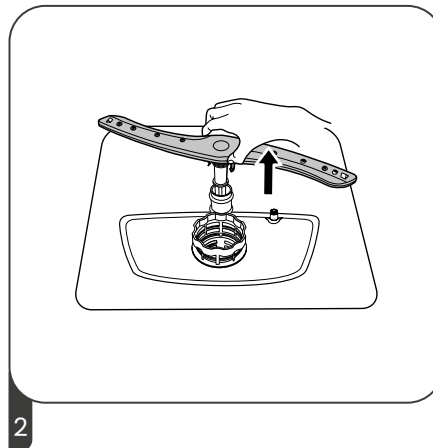

2 Para remover o braço de pulverização inferior, puxar o braço de pulverização para cima.

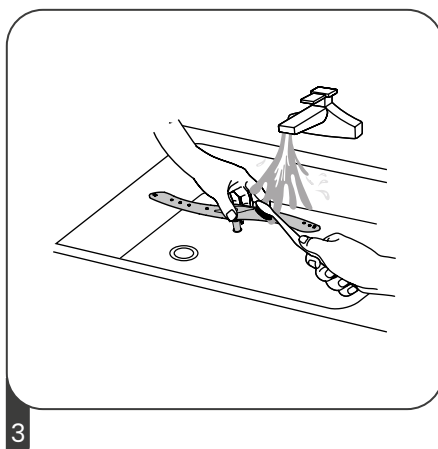

3 Lavar os braços com água morna com sabão e usar uma escova macia para limpar os jactos. Substituí-los depois de os enxaguar completamente.

### **Tomar as precauções necessárias contra a geada**

Durante o Inverno, tome medidas de protecção contra a geada na máquina de lavar louça, se a sua máquina de lavar louça estiver exposta a geadas fortes. Após cada ciclo de lavagem, proceder como se segue:

1. desligar a corrente eléctrica da máquina de lavar loiça na fonte de alimentação.
2. Desligar o abastecimento de água e desligar a mangueira de entrada de água da válvula de água.
3. drenar a água da tubagem de entrada de água e da válvula de água (utilizar um recipiente para recolher a água).
4. Voltar a ligar a tubagem de entrada de água à válvula de água.
5. Retirar o filtro do fundo do tanque e utilizar uma esponja para absorver a água no poço.

### **Após cada lavagem**

Após cada lavagem, desligar o fornecimento de água ao produto e deixar a porta ligeiramente aberta para que a humidade e os odores não fiquem presos no interior.

### **Desligar a ficha**

Desligar sempre o aparelho da rede antes de proceder à limpeza ou manutenção.

### **Não utilizar solventes ou agentes de limpeza abrasivos**

Para limpar o exterior e as partes de borracha da máquina de lavar louça, não utilizar solventes ou agentes abrasivos de limpeza. Utilizar apenas um pano com água morna e sabão. Para remover manchas da superfície interior, utilizar um pano humedecido com água e um pouco de vinagre, ou um produto de limpeza especificamente para máquinas de lavar loiça.

### **Quando não for utilizado durante um longo período de tempo**

Recomenda-se fazer um ciclo de lavagem com a máquina de lavar loiça vazia e depois desligar a ficha da tomada, desligar o abastecimento de água e deixar a porta do produto ligeiramente aberta. Isto ajudará a que as vedações das portas durem mais tempo e evitará a formação de odores no interior da máquina de lavar loiça.

### **Como mover o produto**

Se tiver de mover o produto, tente mantê-lo na vertical. Se for absolutamente necessário, pode ser colocado de costas.

### **Fechamentos**

Um dos factores que provoca a formação de odores na máquina de lavar loiça é a comida deixada nos selos. A limpeza regular com uma esponja húmida impedirá que isto aconteça.

### Ajuste da bandeja superior

#### Tipo 1

A altura do cesto superior pode ser facilmente ajustada para que os pratos mais altos possam ser colocados no cesto superior ou inferior. Para ajustar a altura do cesto superior, seguir os passos abaixo:



1 Retire a cesta superior.

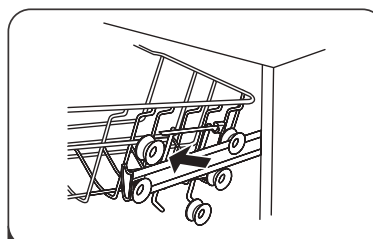

2 Remova a cesta superior.

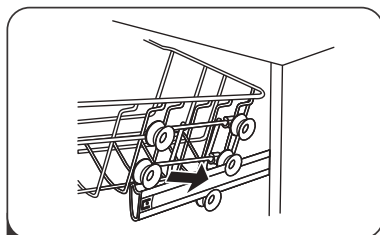

3 Recoloque a cesta superior nos rolos superior ou inferior.

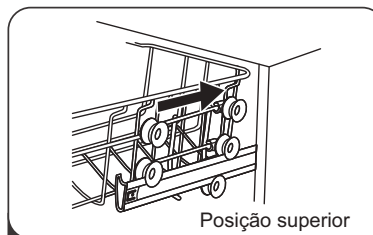

4 Empurre a cesta superior.

#### Type 2

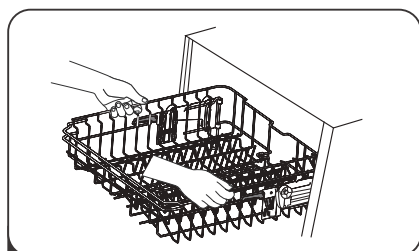

Para levantar o cesto superior, basta levantar o cesto superior pelo centro de cada lado até o cesto encaixar na posição superior. Não é necessário levantar a alavanca de ajuste.

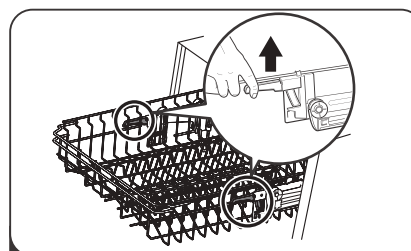

Para baixar o cesto superior, levantar as pegas de ajustamento de cada lado para libertar o cesto e baixá-lo para a posição inferior.

#### Dobrar as prateleiras das chávenas

Para criar espaço para artigos mais altos, levante o porta-copos para cima. Pode também retirá-lo quando a sua utilização não for necessária.

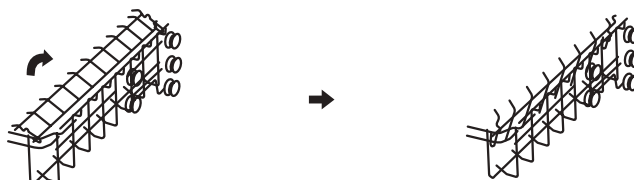

#### Dobrar as prateleiras

Os bicos são utilizados para segurar placas e uma placa. Podem ser baixados para dar mais espaço a objectos maiores.

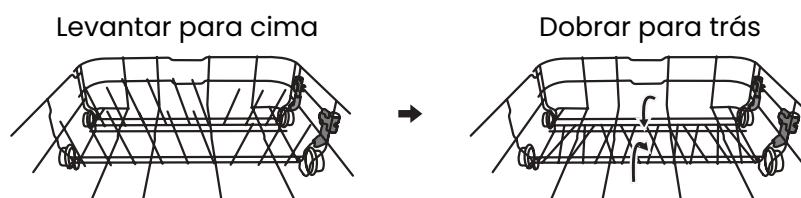

**Descrição do produto**

Devido às contínuas inovações estéticas e tecnológicas, o produto pode variar ligeiramente em relação às ilustrações deste manual. As imagens são apenas para referência.

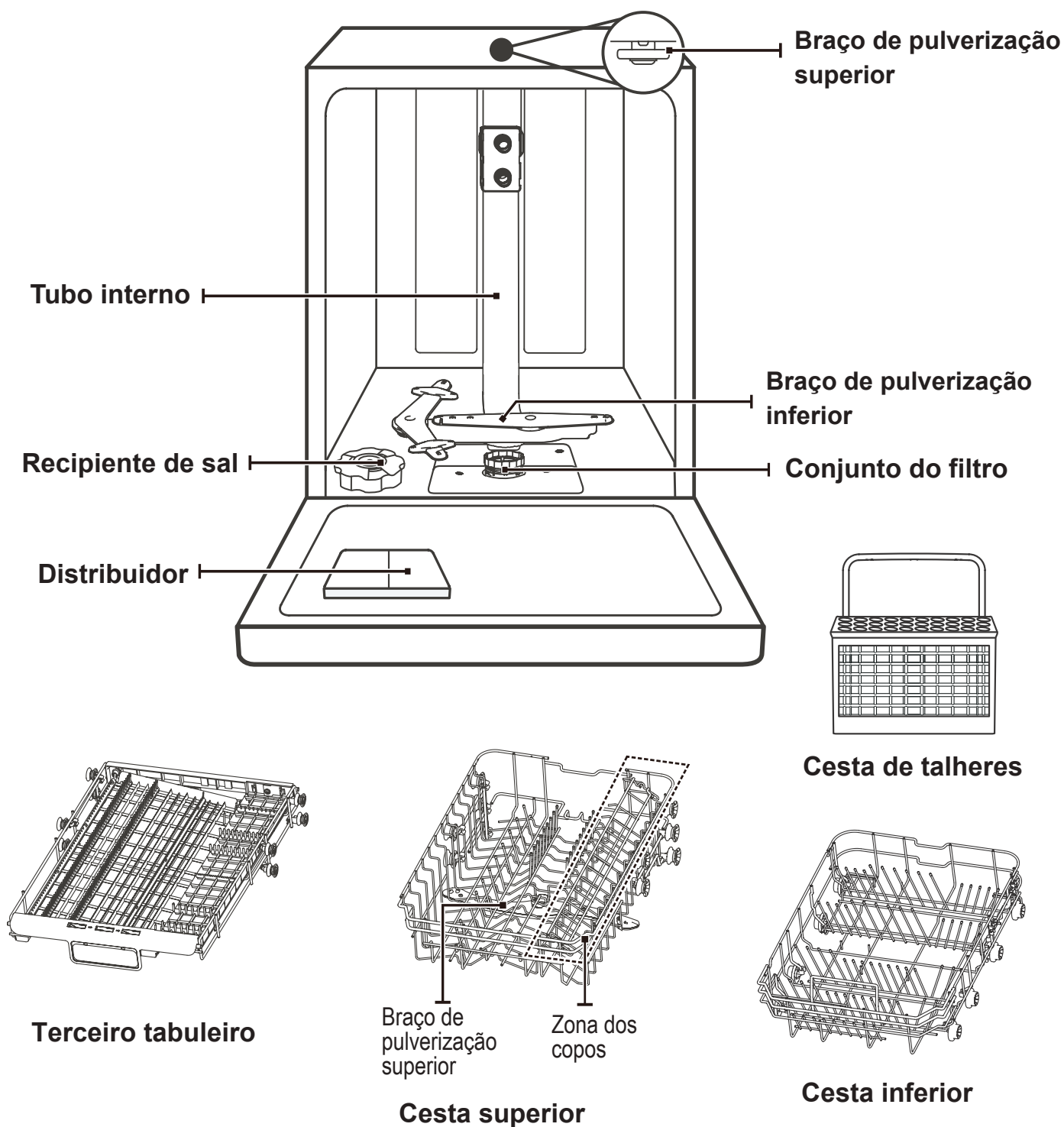

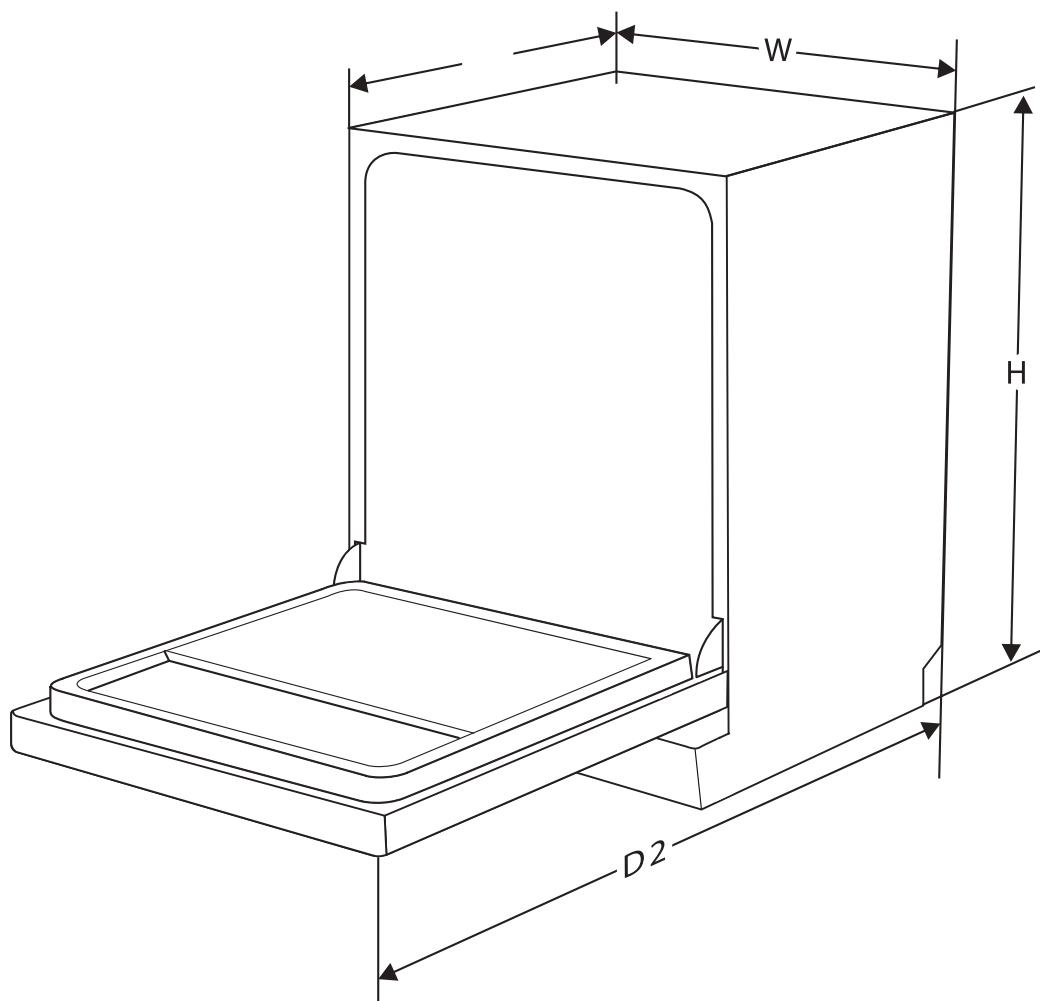

<b>Altura (A)</b>	845mm
<b>Largura (L)</b>	448mm
<b>Profundidade (P1)</b>	610mm (com a porta fechada)
<b>Profundidade (D2)</b>	1175mm (com a porta aberta 90 °)

## Ficha de Informação do Produto (EN60436)

Nome ou marca do fornecedor: INFINITON

Identificador do modelo : DIW-48CBL

Parâmetros gerais do produto:

Parâmetros	Valor	Parâmetros	Valor	
Capacidade nominal ( <sup>a</sup> ) (ps)	10	Dimensão em cm	Altura	85
			Largura	45
			Profundidade	60
EEl ( <sup>a</sup> )	43,9	Classe de eficiência energética ( <sup>a</sup> )	C ( <sup>c</sup> )	
Índice de desempenho de limpeza ( <sup>a</sup> )	1,125	Índice de desempenho da secagem ( <sup>a</sup> )	1,065	
Consumo de energia em kWh [por ciclo], com programa ecológico utilizando enchimento com água fria. Consumo real de energia o consumo dependerá da forma como o aparelho for utilizado.	0,593	Consumo de água em litros [por ciclo], com programa eco. O consumo real de água depende da forma como o aparelho é utilizado e da dureza da água.	8,5	
Duração do programa ( <sup>a</sup> ) (h:min)	3:28	Tipo	Independente	
Emissão de ruídos acústico aéreo ( <sup>a</sup> ) (dB(A) re 1 pW)	44	Classe de emissão de ruído acústico aéreo ( <sup>a</sup> )	B ( <sup>c</sup> )	
Modo OFF (W)	0,49	Modo de espera (W)	N/A	
Início retardado (W) (Se aplicável)	1,00	Espera de rede (W) (Se aplicável)	N/A	

Duração mínima da garantia oferecida pelo fornecedor (b):

Informação adicional:

- (a) para o programa eco  
 (b) A modificação destes elementos não será considerada relevante para efeitos do nº 4 do artigo 4º do Regulamento (UE)2017/1369.  
 (c) Caso a base de dados de produtos gere automaticamente o conteúdo final desta célula, o fornecedor não deve introduzir estes dados .

(<sup>1</sup>) Regulamento (UE) 2019/2022 da Comissão, de 1 de Outubro de 2019, que estabelece os requisitos de concepção ecológica das máquinas de lavar loiça para uso doméstico nos termos da Directiva 2009/125/CE do Parlamento Europeu e do Conselho, que altera o Regulamento (CE) n.º 1275/2008 da Comissão e revoga o Regulamento da Comissão. (UE) n.º 1016/2010 (ver página 267 do presente Jornal Oficial.

# INFINITON

## Soporte y contacto



### ¿Necesitas ayuda?

En nuestra sección de **Preguntas frecuentes (FAQs)** damos soluciones a todos esos problemas que pueden surgir con un producto.

Nuestra garantía, compromiso y sello de calidad son parte de la esencia de Infiniton. Amabilidad, cercanía, pasión, compromiso, calidad y eficiencia a la hora de resolver toda incidencia.



### Asistencia técnica o reparación

Para solicitar asistencia técnica o reparación de su producto Infiniton, dispone de nuestra página web, funcionando 24 horas al día y 7 días a la semana, escaneando el código QR de la izquierda y completando el formulario. Recuerde tener a su disposición la **factura de compra** y el **número de serie** del producto.



### Solicitud de piezas o repuestos

En el siguiente enlace de nuestra web encontrará los mejores accesorios y repuestos originales de la marca Infiniton, para que de ésta manera pueda seguir sacándole el máximo partido a su producto Infiniton. Para ello, escanee el código QR de la izquierda y complete el formulario.



Si lo desea, puede solicitar la asistencia técnica a través del siguiente número de teléfono:

**958 087 169**

Preste especial atención a la **extensión que debe marcar**, la cual, se la indicarán al principio de la grabación.

#### Horario:

De lunes a jueves de 8:00 a 14:00 y de 15:45 a 18:00, viernes de 8:00 a 15:00\*.

*\*Durante los meses de verano, el horario de atención telefónica al cliente puede variar.*



Alternativamente puede solicitar asistencia técnica vía correo electrónico

**info@infiniton.es**

**rma@infiniton.es**

Para agilizar todos los trámites, siempre se deben cumplimentar los siguientes datos:

**Nombre y apellidos / Teléfonos de contacto / Dirección completa / Código postal  
Población / Marca / Modelo del producto / N° serie / Avería del producto.**

# INFINITON

## Certificación CE

Se ha certificado que este producto cumple con  
**Directiva de Baja Tensión (2014/35EU)**  
**Directiva de Compatibilidad Electromagnética (2014/30/EU)**  
**Directiva RoHS (2011/65/EU)**



Para más información relacionada con las declaraciones y certificados de conformidad,  
póngase en contacto con nosotros a través del correo:

**info@infiniton.es**

**Además, puede ponerse en contacto con nosotros escaneando el siguiente código QR:**



## Resumen de Declaración de conformidad

Infiniton declara, bajo su responsabilidad, que este aparato cumple con lo dispuesto en la **Directiva 99/05/CE** del Parlamento Europeo y del Consejo del 9 de marzo de 1999, traspuesta a la legislación española mediante **Real Decreto 1890/2000** del 20 de noviembre.

**Infiniton World Electronic S.L**

C/Baza, 349. Nave 4  
18220 Albolote (Granada) ESPAÑA  
infiniton.es

**Escanea estos códigos y síguenos en nuestras redes sociales para acceder a contenido exclusivo**



# INFINITON

Copyright©2022 Todos los derechos reservados

# INFINITON

## TARJETA DE GARANTÍA

Todos los campos a rellenar son obligatorios

Modelo \_\_\_\_\_

Nº Serie \_\_\_\_\_

Fecha de compra \_\_\_\_\_

Cliente \_\_\_\_\_

Dirección \_\_\_\_\_

Localidad \_\_\_\_\_

email \_\_\_\_\_

Teléfonos de contacto \_\_\_\_\_

Firma y sello del comercio

Condiciones de la garantía, al dorso

SERVICIO TÉCNICO OFICIAL  
C/Baza, 349, nave 4  
18220 Albolote (Granada)  
infiniton.es

**INFINITON**

# INFINITON

## TARJETA DE GARANTÍA

Todos los campos a rellenar son obligatorios

Modelo \_\_\_\_\_

Nº Serie \_\_\_\_\_

Fecha de compra \_\_\_\_\_

Cliente \_\_\_\_\_

Dirección \_\_\_\_\_

Localidad \_\_\_\_\_

email \_\_\_\_\_

Teléfonos de contacto \_\_\_\_\_

Firma y sello del comercio

Condiciones de la garantía, al dorso

SERVICIO TÉCNICO OFICIAL  
C/Baza, 349, nave 4  
18220 Albolote (Granada)  
infiniton.es

**INFINITON**



## TÉRMINOS Y REGISTRO DE GARANTÍA

El aparato objeto de este certificado está garantizado contra cualquier defecto de fabricación que se aprecie durante los plazos marcados por la ley de garantías del territorio donde se comercializa este producto.

Para tener derecho a la garantía es indispensable que este certificado sea cumplimentado y enviado la parte inferior del mismo en el momento de la compra o registrado telemáticamente en [infiniton.es](http://infiniton.es)

**escaneando el código QR de la izquierda.**

La parte superior debería permanecer junto con la factura de compra en poder del usuario para ser presentados al requerir cualquier servicio.

La garantía se limita a la reparación o sustitución de las piezas que aparezcan como defectuosas en el citado plazo. No ofrecemos garantía a aparatos que hayan sufrido un uso incorrecto por parte del usuario (errores de manejo, transporte, suciedad, conexión inadecuada, etc.) y en general para aquellas averías que no provengan directamente de un defecto de fabricación. Tampoco ofrecemos garantía a aquellos aparatos que hayan sido manipulados por personas ajenas a nuestro Servicio Técnico.

Esta Garantía Legal no cubre el mantenimiento o sustitución de los elementos fungibles del producto (pilas, etc.), cuyos daños tengan origen en el desgaste ordinario y en el uso de los mismos. Asimismo, la garantía no cubre los daños causados por la falta de mantenimiento de los productos. Ninguna de las garantías aquí recogidas cubre la sustitución de piezas debido al desgaste o rotura de mecanismos, gomas, carcasas y/o plásticos, así como los deterioros estéticos, debidos al uso normal del producto. Del mismo modo, las garantías no cubren ningún tipo de daño producido durante el transporte del producto (incluyendo, a título enunciativo y no limitativo, daños estéticos, golpes, rayas, arañazos, manchas, abolladuras, etc.)

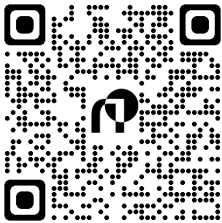

También puede registrar su garantía completando el formulario de esta tarjeta, para después enviarla telemáticamente. Para ello, siga atentamente estos pasos:

1. Rellene todos los campos obligatorios en esta tarjeta de garantía.
2. Realice una foto del formulario con todos los campos completos.
3. **Escanee el código QR de la izquierda.**
4. Siga todos los pasos que se le indicarán en el enlace.

**INFINITON**  
.es

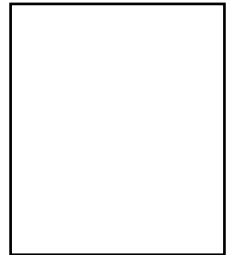

**INFINITON**  
world electronic