

# baristina

BAR300, BAR301  
BAR302, BAR303  
BAR311

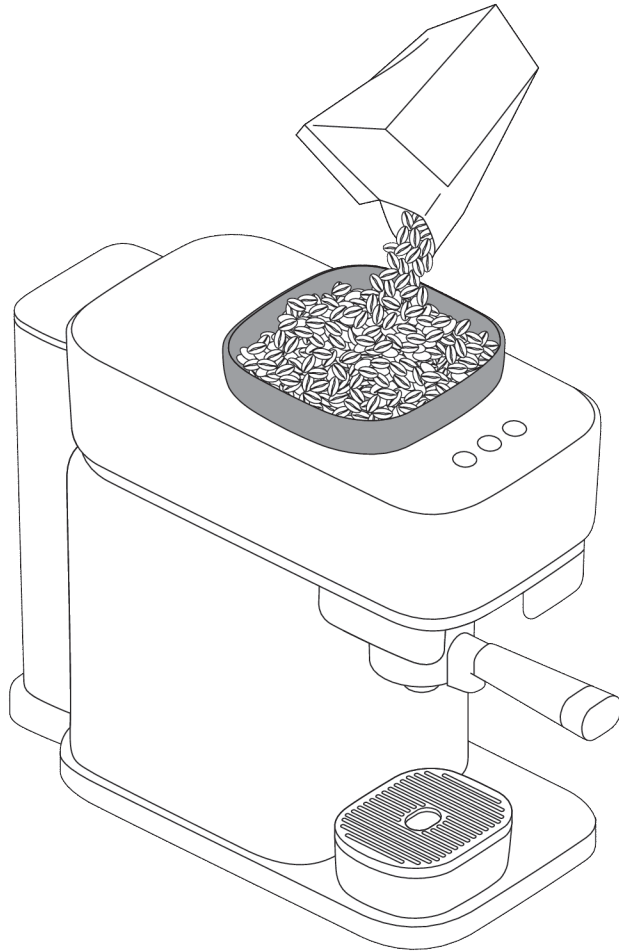

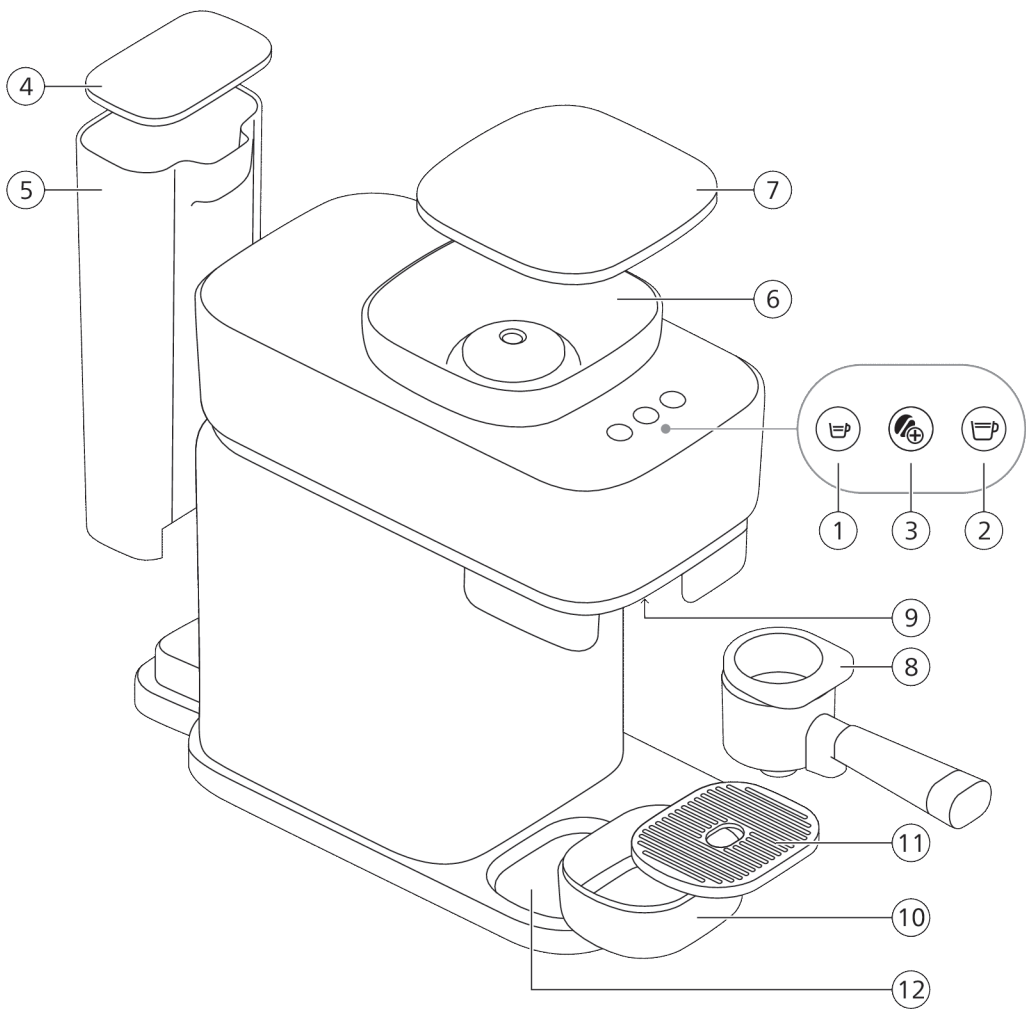

**English 7**  
**Deutsch 28**  
**Français 50**  
**Français (Canada) 72**  
**Nederlands 94**

# Coffee machine overview

- 1 Espresso button
- 2 Lungo button
- 3 Intensity boost button
- 4 Water tank lid
- 5 Water tank
- 6 Bean container
- 7 Bean container lid
- 8 Portafilter
- 9 Portafilter holder
- 10 Drip tray
- 11 Cup platform
- 12 Lower drip tray

## Introduction

Congratulations with your new Philips Baristina Espresso Machine. This machine is super simple to use and maintain.

This machine has been tested with coffee. Although it has been carefully cleaned, there may be some coffee residues left. We guarantee, however, that the machine is absolutely new.

**Some features of the machine:**

### Direct start



The direct start function allows you to switch on your machine and brew delicious coffee easily. There is no on/off button. Simply press the button of the drink you want to brew. Then move the portafilter to the right to start the grinding and the brewing process.

### Intensity boost button



The Intensity boost function allows you to brew a more intense Espresso or Lungo. Select the button to switch the Intensity boost on. Press it again to switch it off.

## Ejection button on the portafilter

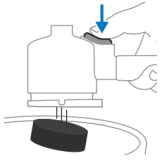

With this ejection button it is very easy to remove the coffee puck after each coffee brew. Remove the coffee puck by holding the portafilter upside down and pressing the ejection button.

## Using larger cups

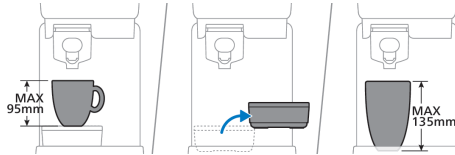

You can remove the drip tray to create extra space to place taller cups or glasses. If the drip tray is removed you can place a cup with a height of up to 135mm.

## Preparing for use

Before first use, remove all packaging materials from the machine.

When you use the machine for the first time or if you have not used it for 1 week or longer, perform the following steps:

- 1 Insert the portafilter into the machine until it clicks into position.

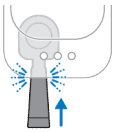

- 2 Remove the water tank from the machine.

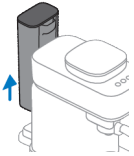

- 3 Rinse the water tank. Fill the water tank with fresh water and place it back in the machine.



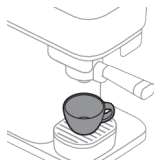

- 4 Place a large cup or coffee mug with a volume of at least 150 ml under the coffee spout.



- 5 Press and hold the Intensity boost button for 5 seconds until the button starts blinking slowly.

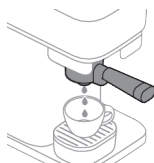

- 6 The machine heats up and starts rinsing water from the coffee spout into the cup. The Intensity boost button will continue to blink slowly during this process.

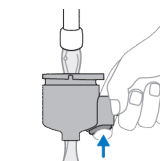

- 7 When the Intensity boost light stops blinking, the machine is done rinsing. Remove the portafilter and rinse it under the tap with fresh, lukewarm water. Rinse the portafilter thoroughly from both sides while pressing the puck removal button several times.
- 8 The machine is now ready for use.

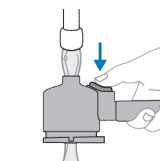

## Brewing Espresso or Lungo

### Standard drink volumes

This coffee machine offers two standard drink recipes:

ESPRESSO



40 ml



## Intensity boost function



This machine comes with an Intensity boost function. This allows you to brew a more intense Espresso or Lungo by grinding more coffee. To use the Intensity boost function, first select an Espresso or Lungo by pressing the drink button, then press the Intensity boost button to switch this function on. As long as the Intensity boost function is enabled, the led in the Intensity boost button is on continuously. When you press it again, the Intensity boost function will be disabled.

## Preparing coffee



- 1 Remove the lid of the bean container and fill it with coffee beans.

**Warning: Do not use caramelized or flavored coffee beans.**

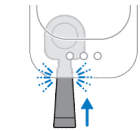

- 2 Insert the empty and clean portafilter into the machine until it clicks into place.

**Note: Make sure the portafilter is empty.**

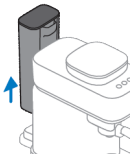

- 3 Remove the water tank from the machine.

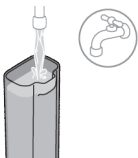

- 4 Fill the water tank with fresh water and place it back in the machine.

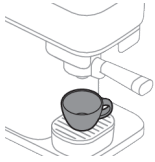

- 5 Place a cup under the coffee spout that can hold the amount of coffee you prefer (see 'Standard drink volumes').

Note: Make sure the cup is correctly placed under the spout of the portafilter.

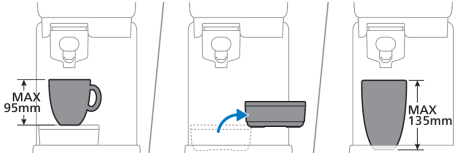

You can place a cup with a height of up to 95mm when the drip tray is placed. You can remove the drip tray to create extra space to place taller cups or glasses. If the drip tray is removed you can place a cup with a height of up to 135mm.

- 6 Press the Espresso or Lungo button to select the drink you want to brew. The selected led will start blinking slowly.

Note: You do not have to wait for the machine to heat up. You can continue to the next step to brew the coffee while the button is blinking slowly.



EXTRA STRONG



- 7 To brew a more intense Espresso or Lungo, select the Intensity boost button after selecting your drink. The led of the Intensity boost button will light up. To disable the Intensity boost function, press the button again (see 'Intensity boost function').

Note: The Intensity boost button can only be used if a drink button is selected first.



- 8 Move the handle to the right until you hear a "click". The machine will start to grind the coffee beans. While grinding the selected drink, the led keeps blinking slowly.

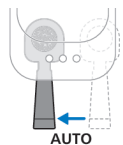

- 9 When the machine is done grinding the coffee beans, the portafilter automatically moves back into starting position and the machine starts to brew the selected beverage. The led will keep blinking slowly.





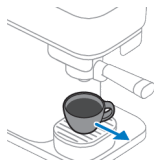

**10** When the led stops blinking, your coffee is ready. Enjoy your Espresso or Lungo brewed from freshly ground coffee beans.

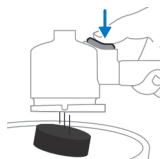

**11** When all leds are off, the portafilter can be removed. Remove the portafilter from the machine to empty it. Invert the portafilter over a bin and press the ejection button to remove the coffee puck from the portafilter.

Note: Empty the portafilter after every coffee brew.

## Brewing decaf coffee

The machine provides also an option to brew decaf coffee using pre-ground coffee powder.

- 1 Add decaffeinated ground coffee (max. 10g or one full tablespoon) to the portafilter.
- 2 Insert the portafilter into the machine.
- 3 Make sure the water container is filled with water.
- 4 Place a cup under the coffee spout.
- 5 Press and hold the Intensity boost button for 5 seconds until the button starts blinking slowly.
- 6 The machine heats up and starts dispensing water through the portafilter to brew your decaffeinated coffee. The led is blinking slowly.
- 7 Press the Intensity boost button again when you have reached the volume of coffee you want. Your decaf coffee is now ready.

## Programming drink volumes

Each coffee button is programmed to brew coffee at its ideal setting. Nevertheless, you can adapt the volume of the drink buttons to your wishes and save your preference in the machine. The machine then brews your preferred amount of coffee every time.

Note: Only the volume of the drink buttons can be programmed. The Intensity boost button cannot be programmed and/or selected during programming mode.

				Min.	Max.
Espresso				30 ml	70 ml
Lungo				70 ml	200 ml

## To program the coffee volume:

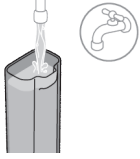

- 1 Fill the water container with fresh water.

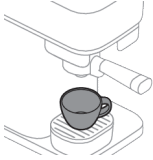

- 2 Place a cup on the drip tray.

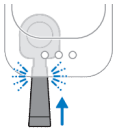

- 3 Insert the portafilter into the machine until it clicks into place.



- 4 Press and hold the button of the recipe you want to change for 5 seconds, until the button starts blinking intermittently.



- 5 Move the handle firmly to the right until you hear a "click". The machine will start to grind the coffee beans for the selected beverage into the portafilter.

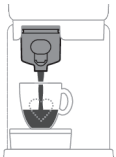

- 6 The portafilter automatically moves back into position and the machine starts to brew the selected beverage.



- 7 When the cup contains the desired quantity of coffee, press the blinking button (the button you are programming) again. The selected button will blink in a short burst to confirm that the new volume has been programmed.

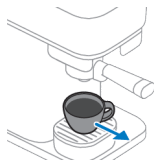

**8** The machine is ready when the led stops blinking. Remove the cup and enjoy your coffee with the adjusted volume.

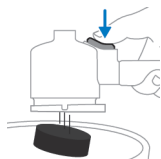

**9** When all leds are off, the portafilter can be removed. Remove the portafilter from the machine to empty it. Invert the portafilter over a bin and press the ejection button to remove the coffee puck from the portafilter.

## Resetting the drink volumes to factory settings

To reset the drink volumes to their factory settings:

- 1** Press and hold the Espresso, Lungo and Intensity boost buttons simultaneously for 5 seconds until all buttons start to flash fast to show that the machine has been reset to factory settings.



## Cleaning and maintenance

### Rinsing the machine

Before first use, make sure to rinse the machine. Also rinse the machine when it has not been used for one week or longer.

To rinse the machine, the portafilter needs to be empty and inserted into the machine. To start rinsing, press and hold the Intensity boost button for 3 seconds until the Intensity boost button starts blinking intermittently.

- 1** Insert the portafilter into the machine until it clicks into place.

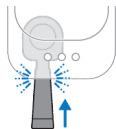

- 2** Remove the water tank from the machine.

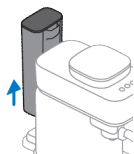



- 3** Rinse the water tank. Fill the water tank with fresh water and place it back in the machine.

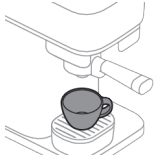

- 4** Place a large cup or coffee mug with a volume of at least 150 ml under the coffee spout.



- 5** Press and hold the Intensity boost button for 3 seconds until the button starts blinking slowly.



- 6** The machine heats up and starts rinsing water from the coffee spout into the cup. The Intensity boost button will continue to blink slowly during this process.

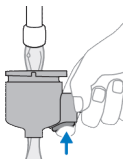

- 7** When the Intensity boost light stops blinking, the machine is done rinsing. Remove the portafilter and rinse it under the tap with fresh, lukewarm water. Rinse the portafilter thoroughly from both sides while pressing the puck removal button several times.

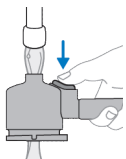

- 8** The machine is now ready for use.

## Cleaning the portafilter

Clean the portafilter at the end of the day or in between drinks if preferred by rinsing it.

You can also clean the portafilter more thoroughly.

**Note:** The portafilter cannot be cleaned in the dishwasher as this will cause decoloring and damage to the materials.

Cleaning the portafilter by rinsing:

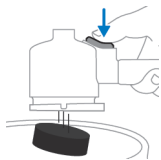

1 Empty the portafilter.



2 Rinse the portafilter with hot water under the tap. You can use some mild odorless detergent.

**Warning: Do not use any sharp objects to empty or clean the portafilter, as this may damage the sealing surfaces.**

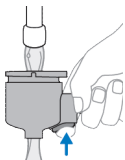

3 While rinsing, turn the portafilter to rinse it from all sides, and press the ejection button several times.

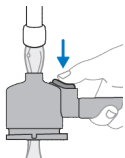

4 Dry the portafilter with a clean and dry cloth.

To thoroughly clean the portafilter head, soak it in warm water and some mild washing-up liquid for approximately 10 minutes. Then rinse it under the tap according to the instructions above.

Note: If you have a portafilter with a wooden handle, make sure not to soak the handle in the water.

## Cleaning detachable parts



You can clean all detachable parts with hot water and some mild, odorless washing-up liquid. Dry the parts with a clean and dry cloth.

**Only the drip tray and drip tray lid are dishwasher-safe.**

## Cleaning the bean container and outside of the machine



Clean the inside of the bean container and the outside of the machine with a damp cloth.

Dry the bean container and the outside of the machine with a dry cloth.

**Do not pour water into the bean container and prevent excessive drops of water from falling into the bean container.**

## Descaling

### Descaling procedure



When the Espresso and Lungo buttons blink simultaneously a few times after brewing a drink, your machine needs to be descaled. Use Philips CA6700 descaler.

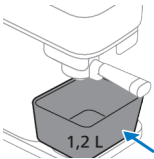
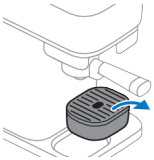

**1** Remove the drip tray from the platform and put a container with a capacity of at least 1.2 liters under the coffee spout.

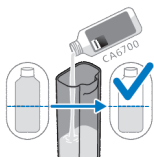

**2** Pour half a bottle (125ml) of Philips CA6700 liquid descaler into the water tank.

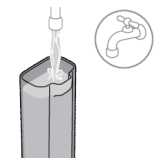

**3** Fill up the water tank with fresh tap water.

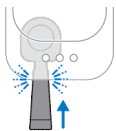

- 4** Insert the portafilter. Make sure that there is no coffee puck in the portafilter.

Note: The portafilter needs to be inserted to be able to start the descaling process.



- 5** Press and hold the the Espresso and Lungo buttons together for 5 seconds until the Espresso button starts to blink slowly and the Lungo button is on continuously.

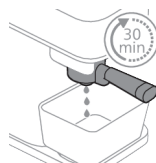

- 6** The machine dispenses the entire descaling solution at regular intervals. This takes up to 30 minutes.



- 7** Wait until the Lungo button starts to blink fast and the Espresso button is on continuously. The first phase of the descaling cycle has finished.

- 8** Remove and empty the container.

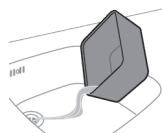

- 9** Place the container back under the coffee spout.

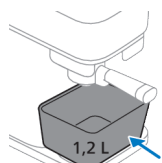

- 10** Remove the water tank and rinse it under the tap. Fill the water tank with cold tap water and place it back in the machine.



**11** Press the blinking Lungo button to start the flushing cycle.

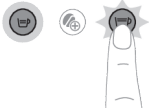

**12** While the machine is flushing, the Lungo button starts to blink slowly and the Espresso button is on continuously.



**Note:** The water tank will be emptied without interruption.

**13** When the flushing cycle is finished, the lights in the buttons will switch off. The descaling procedure is finished.

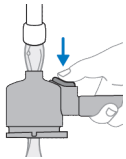
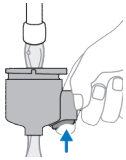



**14** Remove the portafilter and rinse it under the tap with fresh water. While rinsing, turn the portafilter to rinse it from all sides, and press the ejection button several times. Then dry the portafilter with a clean, dry cloth.

### What to do if the descaling procedure is interrupted

In case the descaling procedure is interrupted during the phase with descaler and water mixture: unplug the machine, plug it back in and restart the descaling procedure from step one.

In case the descaling procedure is interrupted during the flushing cycle: remove the water container, rinse it with water, refill the water container, place it back and rinse the machine a few times (see 'Rinsing the machine').

## Meaning of light signals

	Signal	Meaning	
	Espresso or Lungo button	Blinking slowly	Drink is selected. The portafilter handle can be moved to the right to start grinding coffee. The selected drink button will blink slowly as soon as the drink button is selected and direct start is activated.
	Espresso or Lungo button	Blinking fast while brewing coffee	The water container is empty while brewing a coffee. Refill the water container and place it back into the machine. Make sure you push the water container into the housing of the machine until it clicks into place. Then press the blinking fast button to continue the brewing.



	Espresso or Lungo button	Blinking fast after refilling or placing back the water container	The water container is not in place or not placed back correctly. Make sure you push the water container into the housing of the machine until it clicks into place. Then press the blinking fast drink button to start or continue the brewing process.  In case you filled the water container without removing the water container from the machine, press the blinking fast drink button to continue brewing coffee.
	Espresso or Lungo button	Blinking fast after the portafilter is automatically moved back	The portafilter is not in place. Push the portafilter into the machine into place. The led will start blinking slowly and the machine will start to brew coffee.
	Espresso or Lungo button	Blinking fast during or after grinding Handle is still in the grind position.	The water container is removed from the machine during grinding or not well placed onto the machine. Make sure you place back the water container and push the water container into the housing of the machine until it clicks into place. The machine continues automatically the process.
	Espresso or Lungo button	Blinking intermittently.	The programming mode is active (see 'Programming drink volumes').
	Espresso and Lungo buttons	Both blinking after brewing a coffee	You need to descale the machine (see 'Descaling').
	Espresso and Lungo buttons	The Espresso button is blinking slowly and the Lungo button is on continuously.	The machine is in the first rinsing phase of the descaling procedure (see 'Descaling procedure').
	Espresso and Lungo buttons	The Espresso button is on continuously and the Lungo button is blinking slowly.	The machine is in the rinsing phase of the descaling procedure (see 'Descaling procedure').



Espresso and Lungo buttons

The Espresso button is blinking fast and the Lungo button is on continuously.

The portafilter is not inserted after the descaling process has started. Insert the portafilter and the machine starts the descaling procedure (see 'Descaling procedure').



Espresso and Lungo buttons

The Espresso button is on continuously and the Lungo button is blinking fast.

The water container is not inserted, or not placed correctly, while the descaling process has started. Place the water container and press the Espresso button that is blinking fast to start the descaling procedure (see 'Descaling procedure').



Intensity boost button

On continuously and Espresso or Lungo button is blinking slowly.

The water container is empty during the descaling procedure. Remove the water container, rinse it with water, place it back, and press the Lungo button that is blinking fast to continue the descaling procedure (see 'Descaling procedure').



Intensity boost button

Blinking slowly

The Intensity boost function is selected. The Intensity boost button can only be selected if one of the drink buttons has been activated first (see 'Intensity boost function').



Intensity boost button

Blinking fast

Rinsing the machine is started and performed by the machine.



The rinsing or brewing decaf with pre-ground coffee is started without the portafilter inserted. Insert the portafilter and the machine will start the process.



The water container is empty during rinsing or the water container is missing or not placed correctly. Fill the water container, make sure it is placed back into the machine and press the Intensity boost button that is blinking fast to start the rinsing.

All buttons

Blinking slowly

The machine is going back to starting position. During this period you cannot remove the portafilter. Once the leds have stopped blinking, you can remove the portafilter.



## Troubleshooting

Problem	Possible cause	Solution
The portafilter cannot be moved to the right to start grinding coffee.	The machine safety is activated to not brew a new coffee when there is still an old coffee puck inside the portafilter.	Remove the portafilter and empty it, rinse it if needed and place it back into the machine. Always make sure the portafilter is empty before starting a new brew.
The portafilter is stuck in the grinding position on the right.	The plug was removed from the machine while the portafilter was in the grinding position.	Move the portafilter back to the starting position manually.
The Espresso or Lungo button keeps blinking slowly and the machine does not heat up.	As soon as a drink button is selected, the button will start to blink slowly to indicate the direct start function is activated. The machine is heating up and the next step can already be made.	You do not have to wait. Move the portafilter handle to the right to start the grinding and brewing process.
The machine does not start grinding the beans. The Espresso or Lungo button keeps blinking slowly after the portafilter is moved to the right to start grinding.	The portafilter was not inserted completely while moving it to the right, or the portafilter got out of place while moving the portafilter to the right.	Give the portafilter handle a little push to connect it well into the machine. The machine will start to grind the beans. Always make sure you insert the portafilter into the machine fully, until you hear a click.
The machine does not start brewing coffee. The Espresso or Lungo button keeps blinking fast after grinding.	The portafilter is out of place after it is automatically moved back to the brewing position.	Give the portafilter handle a little push to connect it well into the machine. The machine will start to brew coffee.

Problem	Possible cause	Solution
The portafilter cannot be removed or pulled from the machine.	The water container is removed from the machine during grinding or not well placed onto the machine.	Make sure you place back the water container and push it into the housing of the machine until it clicks into place.
The portafilter cannot be removed or pulled from the machine and all 3 leds keep blinking slowly for a longer time.	The machine is still brewing coffee.	As long as the brewing process is ongoing and the selected drink led is blinking slowly, the portafilter cannot be removed from the machine.
	The coffee brewing, rinsing, programming or descaling process has been interrupted.	If a process is interrupted, the machine needs some time to return to starting position. During this process, the portafilter cannot be removed until all leds are off.
	The machine is trying to return to a neutral position but is not able to do so.	Unplug the machine, wait 15 seconds and plug the machine back in. When plugged back in, the machine will try to solve the problem. If this does not resolve the issue, try to unplug the machine, wait 15 seconds, and plug the machine back in one more time. If this does not work, the machine needs service. Contact the Consumer Care Center in your country.
The coffee is not strong enough or too weak.	The Intensity boost button is not selected.	After a drink recipe is selected, you can press the Intensity boost button to switch this function on. With the Intensity boost button selected the drink will be stronger (see 'Intensity boost function').
	The coffee bean type or roast is not strong enough.	Try a different bean type or roast.
	You are using the machine for the first time or after switching to a different bean type or roast. The dosing system needs to adjust.	Brew one or two more cups of coffee to optimize the dosing system.

Problem	Possible cause	Solution
The machine is not brewing coffee and leaks around the portafilter.	The portafilter is not emptied before a new brew was started.	Always empty the portafilter before you start a new brew. Make sure there is no ground coffee remaining in the portafilter before you start the grinding and brewing process.
There is some ground coffee falling out of the machine and onto the drip tray.	The brew was not started with an empty portafilter. There was some ground coffee left inside before starting the grinding and brewing process.	Remove the portafilter from the machine. Empty and rinse it under the tap. Always make sure you start a new brew with an empty portafilter. If the portafilter is stuck, move it back to the left and then remove and empty it. Remove the coffee grounds that fall out with a dry cloth and try to brew a new coffee.
There is some clear water under the machine.	The water container was overfilled when placed back into the machine, spilling water.	When placing a full water container, make sure no water is spilled.
The portafilter is leaking some drops of coffee or water.	Some coffee or water stayed behind in the portafilter after emptying or cleaning it.	Some coffee dripping might appear. After rinsing, make sure the shake off excess water.

## Milk frother (BAR303, BAR311)

### Instructions for use

- 1 Insert the plug into a wall socket.

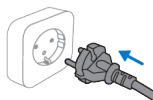

- 2 Remove the milk frother lid from the milk frother.

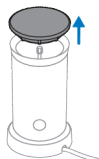

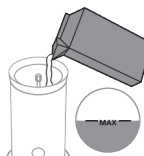

3 Fill the milk frother with milk to the desired level.

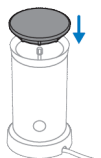

4 Close the milk frother lid and make sure the shaft of the whisk holder fits the lid as indicated.



5 Press the button for 1 second for heating and frothing milk. Press the button for 3 seconds for frothing cold milk.



6 Remove the whisk for cleaning after frothing.

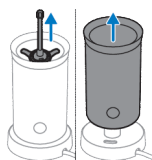

## Cleaning and maintenance

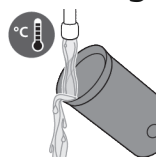

1 Rinse the inside of the milk frother under hot running water.

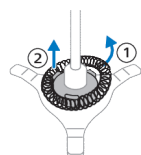

2 Remove the lid and then remove the whisk holder from the milk frother.



3 Remove the whisk from the whisk holder and rinse the parts under hot running water.

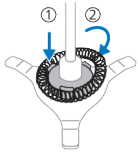

4 Place the whisk onto the whisk holder. Place the whisk holder with whisk into milk frother.



5 Remove the plug from the wall socket. Clean the outside of the milk frother with a moist cloth.

## Troubleshooting

This chapter summarizes the most common problems you could encounter with the milk frother.

Problem	Possible cause	Solution
The light in the button blinks but the appliance does not operate.	You just prepared hot frothed milk or hot milk and pressed the button for milk or hot frothed milk again without letting the appliance cool down.	If you want to prepare hot frothed milk or hot milk again, the milk jug needs to cool down for a few minutes before you can use it again. As long as the milk jug is still hot, the temperature limiter makes sure that the appliance cannot be operated. You can rinse the inside of the milk jug with cold water to let it cool down faster.
	The temperature of the milk is too high.	Replace the warm milk with cold milk or let the appliance cool down.
The appliance does not froth.	You have not placed the lid properly on the appliance.	Place the lid properly.
	You did not attach the frothing coil to the coil holder.	Attach the frothing coil to the coil holder.

Problem	Possible cause	Solution
	You used a type of milk that is not suitable for frothing.	Many factors can influence the quality of the milk froth (like protein content). If the milk does not froth as you would like, try a different type or brand of milk. Use semi-skimmed cow's milk at refrigerator temperature for the best frothing result.
	The inside of the milk jug is polluted with milk residues, which prevents the coil holder from rotating.	Clean the coil holder and the inside of the milk jug.
Milk escapes from under the lid.	You put too much milk in the milk jug.	Do not fill the milk jug beyond the MAX indication.
The milk is not very hot.	This is normal.	The milk is heated up to approx 74°C to ensure the best froth and taste. Milk proteins start to break down and burn if the milk is overheated.
Not all milk has been frothed.	This is normal.	The appliance does not froth all the milk. The appliance created the optimal milk-froth ratio. The milk easily mixes with coffee or other beverages and the milk froth stays on top for a delicious head.



# Kaffeemaschine – Übersicht

- 1 Taste für Espresso
- 2 Lungo-Taste
- 3 Intensitätsverstärker-Taste
- 4 Deckel des Wasserbehälters
- 5 Wasserbehälter
- 6 Kaffeebohnenbehälter
- 7 Deckel des Kaffeebohnenbehälters
- 8 Siebträger
- 9 Deckel des Siebträgers
- 10 Abtropfschale
- 11 Tassen-Plattform
- 12 Untere Abtropfschale

## Einführung

Herzlichen Glückwunsch zu Ihrer neuen Espressomaschine Philips Baristina! Die Maschine ist extrem unkompliziert in Gebrauch und Wartung.

Dieses Gerät wurde mit Kaffee getestet. Zwar wurde die Maschine anschließend sorgfältig gereinigt, aber es ist möglich, dass noch ein Rest Kaffee in der Maschine ist. Wir garantieren aber, dass Ihre Maschine absolut neu ist.

**Hier einige ihrer Funktionen:**

## Direktstart



Mit der Direktstartfunktion können Sie Ihre Kaffeemaschine einschalten und ganz einfach köstlichen Kaffee brühen. Es gibt keinen Ein-/Ausschalter. Drücken Sie einfach die Taste des gewünschten Getränks. Wenn Sie den Siebträger dann nach rechts drehen, wird der Kaffee gemahlen und gekocht.

## Intensitätsverstärker-Taste



Mit der Intensitätsverstärkung können Sie einen besonders starken Espresso oder Lungo zubereiten. Drücken Sie die Taste, um die Intensitätsverstärkung zu einschalten. Wenn sie noch einmal darauf drücken, wird sie wieder ausgeschaltet.

## Auswurfaste des Siebträgers

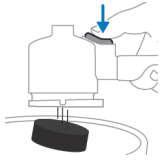

Mit der Auswurfaste können Sie den Kaffeesatz nach der Zubereitung ganz einfach beseitigen. Halten Sie den Siebträger verkehrt herum und drücken Sie die Auswurfaste.

## Für größere Tassen

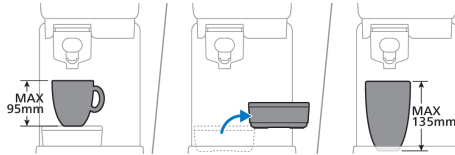

Sie können die Abtropfschale entfernen, um zusätzlichen Platz für große Tassen oder Gläser zu schaffen. Wenn die Abtropfschale entfernt wird, kann die Tasse eine Höhe von bis zu 135 mm haben.

## Für den Gebrauch vorbereiten

Entfernen Sie vor dem ersten Gebrauch sämtliche Verpackungsmaterialien von der Maschine.

Wenn Sie die Maschine zum ersten Mal verwenden, oder wenn Sie sie für eine Woche oder länger nicht verwendet haben, gehen Sie wie folgt vor:

**1** Schieben Sie den Siebträger in die Maschine ein, bis er einrastet.

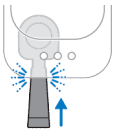

**2** Entfernen Sie den Wasserbehälter von der Maschine.

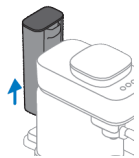

**3** Spülen Sie den Wassertank. Füllen Sie den Wasserbehälter mit frischem Wasser und setzen Sie ihn wieder in die Maschine ein.

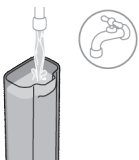

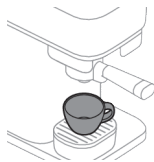

**4** Stellen Sie eine große Tasse oder einen Becher mit einem Fassungsvermögen von mindestens 150 ml unter den Kaffeeauslauf.



**5** Halten Sie die Intensitätsverstärker-Taste 5 Sekunden gedrückt, bis sie beginnt, langsam zu blinken.



**6** Die Maschine heizt sich auf und spült Wasser durch den Kaffeeauslauf in die Tasse. Dabei fährt die Intensitätsverstärker-Taste fort, langsam zu blinken.

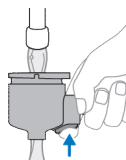

**7** Wenn sie nicht mehr blinkt, ist der Spülvorgang beendet. Nehmen Sie den Siebträger heraus und spülen Sie ihn unter frischem, lauwarmem Wasser ab. Spülen Sie den Siebträger gründlich von beiden Seiten aus und drücken Sie dabei mehrmals die Auswurf-taste.

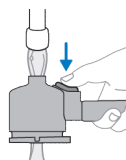

**8** Die Maschine ist nun einsatzbereit.

## Einen Espresso oder Lungo zubereiten

### Standardausgabemengen

Diese Kaffeemaschine beherrscht zwei Standardrezepte:

ESPRESSO



40 ml

LUNGO



110 ml

## Intensitätsverstärkungsfunktion

EXTRA STRONG



Diese Kaffeemaschine ist mit einer Intensitätsverstärkungsfunktion ausgestattet. Damit können Sie mehr Kaffee mahlen und einen besonders starken Espresso oder Lungo zubereiten. Wenn Sie die Intensitätsverstärkung wünschen, wählen Sie zunächst mit der Getränketaste einen Espresso oder Lungo aus. Anschließend aktivieren Sie die Funktion mit der Intensitätsverstärker-Taste. Solange sie aktiviert ist, leuchtet die LED in der Taste stetig. Wenn Sie noch einmal darauf drücken, wird die Intensivitätsverstärkung deaktiviert.

## Kaffee zubereiten



- 1 Nehmen Sie den Deckel vom Bohnenbehälter und füllen Sie den Behälter mit Kaffeebohnen.

**Vorsicht: Verwenden Sie keine karamellisierten oder aromatisierten Kaffeebohnen.**

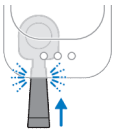

- 2 Schieben Sie den leeren, sauberen Siebträger in die Maschine ein, bis er einrastet.

Hinweis: Vergewissern Sie sich, dass der Siebträger leer ist.

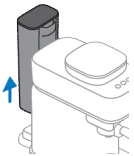

- 3 Entfernen Sie den Wasserbehälter von der Maschine.

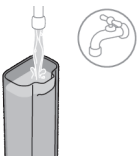

- 4 Füllen Sie den Wasserbehälter mit frischem Wasser und setzen Sie ihn wieder in die Maschine ein.

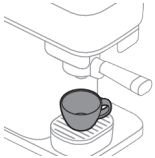

- 5** Stellen Sie eine Tasse unter den Kaffeeauslauf, die groß genug ist für die gewünschte Menge ist (siehe 'Standardausgabemengen').

Hinweis: Achten Sie darauf, dass die Tasse wie vorgesehen unter dem Auslauf des Siebträgers steht.

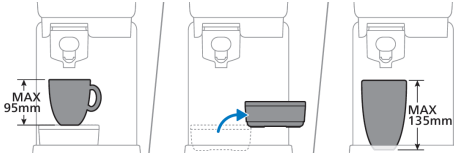

Mit eingebauter Abtropfschale kann die Tasse eine Höhe von bis zu 95 mm haben. Sie können die Abtropfschale entfernen, um zusätzlichen Platz für große Tassen oder Gläser zu schaffen. Wenn die Abtropfschale entfernt wird, kann die Tasse eine Höhe von bis zu 135 mm haben.



- 6** Drücken Sie die Espresso- oder die Lungo-Taste, um das gewünschte Getränk auszuwählen. Die betreffende LED beginnt, langsam zu blinken.

Hinweis: Sie müssen nicht warten, bis die Maschine warm wird. Sie können mit dem nächsten Schritt fortfahren und den Kaffee zubereiten, während die Taste langsam blinkt.

**EXTRA STRONG**



- 7** Wenn Sie einen besonders starken Espresso oder Lungo wünschen, drücken Sie nach der Wahl Ihres Getränks die Intensitätsverstärker-Taste. Die LED der Taste leuchtet auf. Wenn Sie die Intensitätsverstärkung ausschalten möchten, drücken Sie die Taste noch einmal (siehe 'Intensitätsverstärkungsfunktion').

Hinweis: Die Intensitätsverstärker-Taste ist nur verfügbar, wenn zuvor ein Getränk ausgewählt wurde.



- 8** Drehen Sie den Griff nach rechts, bis es klickt. Die Maschine beginnt, die Kaffeebohnen zu mahlen. Während des Mahlvorgangs fährt die LED fort, langsam zu blinken.

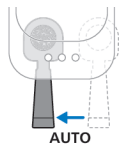

- 9** Wenn die Maschine mit dem Mahlen fertig ist, dreht sie den Siebträger automatisch wieder in die Anfangsposition und beginnt mit der Zubereitung des Getränks. Das langsame Blinken der LED dauert an.





**10** Wenn es aufhört, ist Ihr Kaffee fertig. Viel Vergnügen mit Ihrem Espresso oder Lungo aus frisch gemahlene Kaffeebohnen.

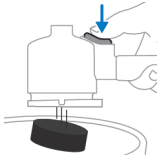

**11** Wenn alle LEDs aus sind, können Sie den Siebträger entfernen. Nehmen Sie ihn aus der Maschine, um ihn zu leeren. Halten Sie den Siebträger über einem Abfallbehälter verkehrt herum und drücken Sie die Auswurf-taste, um den Kaffeesatz aus dem Siebträger zu leeren.

Hinweis: Leeren Sie den Siebträger nach jedem Gebrauch.

## Entkoffeinierten Kaffee zubereiten

Sie haben auch die Option, entkoffeinierten Kaffee mit bereits gemahltem Kaffee-pulver zuzubereiten.

- 1 Geben Sie entkoffeinierten gemahlten Kaffee (max. 10 g oder einen vollen Esslöffel) in den Siebträger.
- 2 Setzen Sie den Siebträger ein.
- 3 Vergewissern Sie sich, dass der Wasserbehälter voll ist.
- 4 Stellen Sie eine Tasse unter den Kaffeeauslauf.
- 5 Halten Sie die Intensitätsverstärker-Taste 5 Sekunden gedrückt, bis sie beginnt, langsam zu blinken.
- 6 Die Maschine heizt sich auf und leitet Wasser durch den Siebträger, um Ihren entkoffeinierten Kaffee zuzubereiten. Die LED blinkt langsam.
- 7 Wenn die gewünschte Kaffeemenge erreicht ist, drücken Sie noch einmal die Intensitätsverstärker-Taste. Ihr entkoffeinierter Kaffee ist jetzt fertig.

## Die Getränkemenge einstellen

Jede Kaffeetaste ist so programmiert, dass der Kaffee in der idealen Einstellung zubereitet wird. Sie können jedoch die Kaffeemenge für die Getränketasten an Ihre Wünsche anpassen und Ihre Einstellungen in der Maschine speichern. Die Maschine bereitet dann jedesmal die von Ihnen gewünschte Kaffeemenge zu.

Hinweis: Es kann jeweils nur die Getränkemenge programmiert werden. Die Intensitätsverstärker-Taste kann im Programmiermodus nicht programmiert und/oder ausgewählt werden.

				Min.	Max.
Espresso				30 ml	70 ml
Lungo				70 ml	200 ml

## So programmieren Sie die Kaffeemenge:



**1** Füllen Sie den Wasserbehälter mit frischem Wasser.

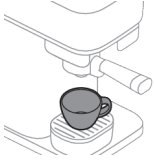

**2** Stellen Sie eine Tasse auf die Abtropfschale.

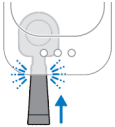

**3** Schieben Sie den Siebträger in die Maschine ein, bis er einrastet.



**4** Halten Sie die Taste für das Rezept, das Sie ändern möchten, 5 Sekunden lang gedrückt, bis sie pulsierend blinkt.



**5** Drehen Sie den Griff fest nach rechts, bis es klickt. Die Maschine beginnt, die Kaffeebohnen für das gewünschte Getränk zu mahlen und in den Siebträger zu füllen.

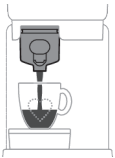

**6** Der Siebträger dreht sich automatisch wieder in die Anfangsposition und die Maschine beginnt mit der Zubereitung des Getränks.



**7** Drücken Sie die blinkende Taste (die Sie gerade programmieren) erneut, wenn die Tasse die gewünschte Menge Kaffee enthält. Die ausgewählte Taste blinkt schneller, um zu bestätigen, dass die Änderung der Kaffeemenge programmiert wurde.



- 8** Wenn die LED nicht mehr blinkt, ist die Maschine fertig. Entnehmen Sie die Tasse und genießen Sie Ihren Kaffee mit der geänderten Menge.

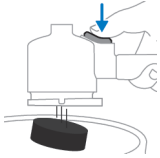

- 9** Wenn alle LEDs aus sind, können Sie den Siebträger entfernen. Nehmen Sie ihn aus der Maschine, um ihn zu leeren. Halten Sie den Siebträger über einem Abfallbehälter verkehrt herum und drücken Sie die Auswurf-taste, um den Kaffeesatz aus dem Siebträger zu leeren.

## Getränkemengen auf die Werkseinstellungen zurücksetzen

So setzen Sie die Getränkemengen auf die Werkseinstellungen zurück:

- 1** Halten Sie die Tasten für Espresso, Lungo und Intensitätsverstärkung gleichzeitig 5 Sekunden lang gedrückt, bis alle Tasten schnell blinken, um anzuzeigen, dass die Maschine auf die Werkseinstellungen zurückgesetzt wurde.



## Reinigung und Wartung

### Die Maschine spülen

Spülen Sie die Maschine vor dem ersten Gebrauch durch. Außerdem sollten Sie es spülen, wenn es eine Woche oder länger außer Gebrauch war.

Um die Maschine zu spülen, muss der Siebträger leer sein und eingesetzt werden. Um mit dem Spülen zu beginnen, halten Sie die Intensitätsverstärker-Taste 3 Sekunden gedrückt, bis sie beginnt, pulsierend zu blinken.

- 1** Schieben Sie den Siebträger in die Maschine ein, bis er einrastet.

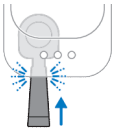

- 2** Entfernen Sie den Wasserbehälter von der Maschine.

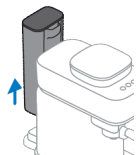



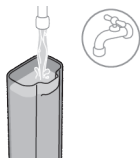

**3** Spülen Sie den Wassertank. Füllen Sie den Wasserbehälter mit frischem Wasser und setzen Sie ihn wieder in die Maschine ein.

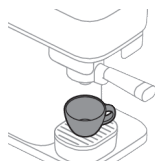

**4** Stellen Sie eine große Tasse oder einen Becher mit einem Fassungsvermögen von mindestens 150 ml unter den Kaffeeauslauf.



**5** Halten Sie die Intensitätsverstärker-Taste 3 Sekunden gedrückt, bis sie beginnt, langsam zu blinken.

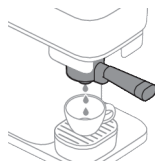

**6** Die Maschine heizt sich auf und spült Wasser durch den Kaffeeauslauf in die Tasse. Dabei fährt die Intensitätsverstärker-Taste fort, langsam zu blinken.

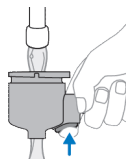

**7** Wenn sie nicht mehr blinkt, ist der Spülvorgang beendet. Nehmen Sie den Siebträger heraus und spülen Sie ihn unter frischem, lauwarmem Wasser ab. Spülen Sie den Siebträger gründlich von beiden Seiten aus und drücken Sie dabei mehrmals die Auswurfaste.

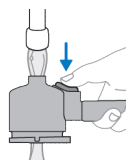

**8** Die Maschine ist nun einsatzbereit.

## Den Siebträger reinigen

Reinigen Sie den Siebträger am Ende des Tages oder (falls gewünscht) zwischen Ihren Getränken, indem Sie ihn ausspülen.

Sie können ihn auch gründlicher reinigen.

**Hinweis:** Der Siebträger kann nicht in der Spülmaschine gereinigt werden, da er sonst ausbleicht und das Material beschädigt wird.

So reinigen Sie den Siebträger durch Ausspülen:

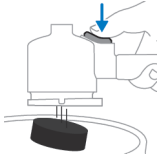

1 Leeren Sie den Siebträger.



2 Spülen Sie den Wasserbehälter unter heißem Leitungswasser ab. Sie können ein mildes, geruchloses Spülmittel verwenden.

**Vorsicht: Verwenden Sie keine scharfkantigen Gegenstände zum Leeren oder Reinigen des Siebträgers, da die Abdichtung beschädigt werden kann.**

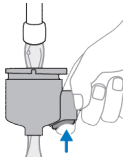

3 Drehen Sie den Siebträger beim Abspülen, um ihn von allen Seiten zu säubern, und drücken Sie dabei mehrmals die Auswurfaste.

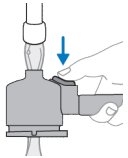

4 Trocknen Sie den Siebträger mit einem sauberen, trockenen Tuch ab. Um den Siebträgerkopf gründlich zu reinigen, können Sie ihn in warmem Wasser mit einem milden Spülmittel etwa 10 Minuten lang einweichen lassen. Spülen Sie ihn anschließend wie oben beschrieben mit Leitungswasser ab.

Hinweis: Wenn Sie einen Siebträger mit Holzgriff haben, sollten Sie den Griff nicht in Wasser einweichen.

## Abnehmbare Teile reinigen



Sie können alle abnehmbaren Teile gründlich mit heißem Wasser und einem milden, geruchlosen Spülmittel reinigen. Trocknen Sie sie mit einem sauberen, trockenen Tuch ab.

**Nur die Abtropfschale und ihre Abdeckung sind spülmaschinentauglich.**

## Den Kaffeebohnenbehälter und das Äußere der Maschine reinigen

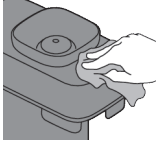

Reinigen Sie das Innere des Kaffeebohnenbehälters und das Äußere der Maschine mit einem feuchten Tuch.

Trocknen Sie den Kaffeebohnenbehälter und das Äußere der Maschine mit einem trockenen Tuch ab.

**Gießen Sie kein Wasser in den Kaffeebohnenbehälter und verhindern Sie, dass zu viele Wassertropfen in ihn hineinfallen.**

## Entkalken

### Entkalkungsvorgang



Wenn die Espresso- und die Lungo-Taste nach der Zubereitung eines Getränks mehrmals gleichzeitig blinken, muss Ihre Kaffeemaschine entkalkt werden.

Verwenden Sie den Entkalker CA6700 von Philips.

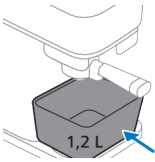
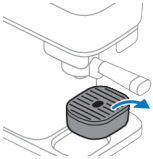

- 1 Entfernen Sie die Abtropfschale von der Plattform, und setzen Sie einen Behälter mit einem Fassungsvermögen von mindestens 1,2 Liter unter den Kaffeeausguss.

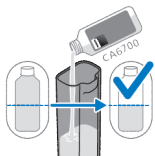

- 2 Gießen Sie eine halbe Flasche (125 ml) Flüssig-Entkalker Philips CA6700 in den Wasserbehälter.

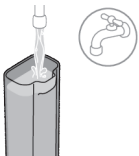

- 3 Füllen Sie den Wasserbehälter mit frischem Leitungswasser auf.

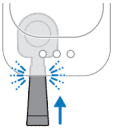

- 4** Setzen Sie den Siebträger ein. Vergewissern Sie sich, dass sich kein Kaffeesatz im Siebträger befindet.

Hinweis: Um mit dem Entkalken zu beginnen, muss zunächst der Siebträger eingesetzt werden.



- 5** Halten Sie die Espresso- und die Lungo-Taste gleichzeitig 5 Sekunden lang gedrückt, bis die Espresso-Taste beginnt, langsam zu blinken, und die Lungo-Taste kontinuierlich leuchtet.



- 6** Die Kaffeemaschine gibt die gesamte Entkalkungslösung in regelmäßigen Intervallen aus. Dies dauert bis zu 30 Minuten.



- 7** Warten Sie, bis die Lungo-Taste beginnt, schnell zu blinken, und die Espresso-Taste kontinuierlich leuchtet. Die erste Phase des Entkalkungszyklus ist beendet.

- 8** Entnehmen und leeren Sie den Behälter.

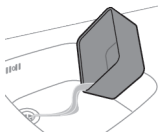

- 9** Stellen Sie den Behälter wieder unter den Kaffeeauslauf.

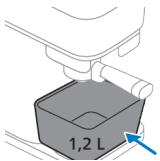

- 10** Entnehmen Sie den Wasserbehälter aus der Maschine, und spülen Sie ihn unter fließendem Leitungswasser ab. Füllen Sie den Wassertank mit kaltem Leitungswasser und setzen Sie ihn wieder in die Maschine ein.

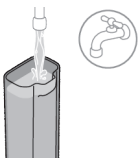

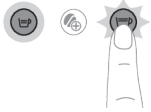

**11** Drücken Sie die blinkende Lungo-Taste, um den automatischen Durchspülvorgang zu starten.



**12** Während des Spülens blinkt die Lungo-Taste langsam und die Espresso-Taste leuchtet kontinuierlich.

Hinweis: Der Wasserbehälter wird ohne Unterbrechung entleert.

**13** Nach Abschluss des Spülzyklus schalten sich LEDs in den Tasten ab. Der Entkalkungsvorgang ist beendet.

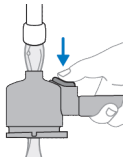
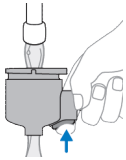

**14** Nehmen Sie den Siebträger heraus und spülen Sie ihn mit frischem Leitungswasser ab. Drehen Sie den Siebträger beim Abspülen, um ihn von allen Seiten zu säubern, und drücken Sie dabei mehrmals die Auswurf-taste. Trocknen Sie den Siebträger anschließend mit einem sauberen, trockenem Tuch ab.

### Wenn der Entkalkungsvorgang unterbrochen wurde

Sollte der Entkalkungsvorgang während der Phase mit dem Entkalker-Wasser-Gemisch unterbrochen werden, gehen Sie folgendermaßen vor: Die Maschine vom Strom trennen, den Stecker wieder einstecken und die Entkalkung von vorne beginnen.

Sollte der Entkalkungsvorgang während des Spülzyklus unterbrochen werden, gehen Sie folgendermaßen vor: Den Wasserbehälter entfernen, mit Wasser ausspülen, wieder befüllen und ihn erneut einsetzen, und die Maschine einige Male automatisch durchspülen (siehe 'Die Maschine spülen').

## Bedeutung der Anzeigen

	Signal	Bedeutung
	Espresso- oder Lungo-Taste	Langsames Blinken
		Das Getränk wurde ausgewählt. Sie können den Griff des Siebträgers nach rechts drehen, um den Kaffee zu mahlen. Die betreffende Getränketaste blinkt langsam, da die Getränketaste ausgewählt und der Direktstart aktiviert wurde.



Espresso- oder Lungo-Taste

Schnelles Blinken während der Kaffeezubereitung

Der Wasserbehälter ist während der Kaffeezubereitung leer. Füllen Sie den Behälter und setzen Sie ihn wieder in die Maschine ein. Drücken Sie den Wasserbehälter in das Gehäuse der Maschine, bis er einrastet. Drücken Sie dann die schnell blinkende Taste, um die Getränkezubereitung fortzusetzen.



Espresso- oder Lungo-Taste

Schnelles Blinken, nachdem der Wasserbehälter befüllt oder zurückgestellt wurde

Der Wasserbehälter ist nicht oder nicht richtig eingesetzt. Drücken Sie den Wasserbehälter in das Gehäuse der Maschine, bis er einrastet. Drücken Sie dann die schnell blinkende Getränketaste, um die Getränkezubereitung zu starten oder fortzusetzen.

Falls Sie den Wasserbehälter gefüllt haben, ohne ihn aus der Maschine zu nehmen, drücken Sie die schnell blinkende Getränketaste, um mit der Kaffeezubereitung fortzufahren.



Espresso- oder Lungo-Taste

Schnelles Blinken, nachdem sich der Siebträger automatisch wieder in Position gedreht hat

Der Siebträger ist nicht eingesetzt. Setzen Sie den Siebträger ein. Die LED beginnt, langsam zu blinken und die Maschine bereitet den Kaffee zu.



Espresso- oder Lungo-Taste

Schnelles Blinken während oder nach dem Mahlen  
Das Handstück befindet sich noch in der Mahlposition.

Der Wasserbehälter wird während des Mahlvorgangs aus der Maschine entfernt oder sitzt nicht richtig. Setzen Sie den Wasserbehälter wieder ein und drücken Sie ihn in das Gehäuse der Maschine, bis er einrastet. Die Maschine setzt den Vorgang automatisch fort.



Espresso- oder Lungo-Taste

Pulsierendes Blinken.







Der Programmiermodus ist aktiv (siehe 'Die Getränkemenge einstellen').



Espresso- und Lungo-Taste

Beide blinken nach der Zubereitung eines Kaffees

Sie müssen die Maschine entkalken (siehe 'Entkalken').

	<p>Espresso- und Lungo-Taste</p>	<p>Die Espresso-Taste blinkt langsam und die Lungo-Taste leuchtet kontinuierlich.</p>	<p>Die Maschine ist in der ersten Spülphase des Entkalkungsvorgangs (siehe 'Entkalkungsvorgang').</p>
	<p>Espresso- und Lungo-Taste</p>	<p>Die Espresso-Taste leuchtet durchgehend und die Lungo-Taste blinkt langsam.</p>	<p>Die Maschine ist in der Spülphase des Entkalkungsvorgangs (siehe 'Entkalkungsvorgang').</p>
	<p>Espresso- und Lungo-Taste</p>	<p>Die Espresso-Taste blinkt schnell und die Lungo-Taste leuchtet kontinuierlich.</p>	<p>Der Siebträger wurde nicht eingesetzt, obwohl die Entkalkung bereits begonnen hat. Setzen Sie den Siebträger ein. Die Maschine startet die Entkalkung (siehe 'Entkalkungsvorgang').</p>
	<p>Espresso- und Lungo-Taste</p>	<p>Die Espresso-Taste leuchtet kontinuierlich und die Lungo-Taste blinkt schnell.</p>	<p>Der Wasserbehälter ist nicht oder nicht richtig eingesetzt, obwohl die Entkalkung bereits begonnen hat. Setzen Sie den Wasserbehälter richtig ein und drücken Sie die schnell blinkende Espresso-Taste, um den Entkalkungsvorgang zu starten (siehe 'Entkalkungsvorgang').</p>
	<p>Espresso- und Lungo-Taste</p>	<p>Die Espresso-Taste leuchtet kontinuierlich und die Espresso- oder Lungo-Taste blinkt langsam.</p>	<p>Der Wasserbehälter ist während der Entkalkung leer. Entfernen Sie den Wasserbehälter, spülen Sie ihn mit Wasser, setzen Sie ihn wieder ein und drücken Sie die schnell blinkende Lungo-Taste, um den Entkalkungsvorgang fortzusetzen (siehe 'Entkalkungsvorgang').</p>
	<p>Intensitätsverstärker-Taste</p>	<p>Leuchtet kontinuierlich und die Espresso- oder Lungo-Taste blinkt langsam.</p>	<p>Die Intensitätsverstärkungsfunktion wurde ausgewählt. Die Intensitätsverstärker-Taste kann nur ausgewählt werden, wenn zuvor eine der Getränketasten aktiviert wurde (siehe 'Intensitätsverstärkungsfunktion').</p>
	<p>Intensitätsverstärker-Taste</p>	<p>Langsames Blinken</p>	<p>Der Spülvorgang der Maschine wird gestartet und durchgeführt.</p>

Intensitätsver-  
stärker-Taste



Schnelles Blinken

Der Spülvorgang oder die Zubereitung von entkoffeiniertem Kaffee mit gemahlenem Kaffee wird gestartet, ohne dass der Siebträger eingesetzt ist. Setzen Sie den Siebträger ein. Die Maschine startet anschließend den Vorgang.



Der Wasserbehälter ist während des Spülvorgangs leer oder fehlt bzw. wurde nicht richtig eingesetzt. Füllen Sie den Wasserbehälter, setzen Sie ihn wieder in die Maschine ein und drücken Sie die schnell blinkende Intensitätsverstärker-Taste, um den Spülvorgang zu starten.

Alle Tasten



Langsames Blinken

Die Maschine kehrt in die Ausgangsposition zurück. Währenddessen kann der Siebträger nicht entnommen werden. Wenn die LEDs nicht mehr blinken, können Sie den Siebträger entnehmen.

## Fehlerbehebung

Problem	Mögliche Ursache	Lösung
Sie können den Siebträger nicht nach rechts drehen, um Kaffee zu mahlen.	Die Maschinensicherung ist aktiviert, sodass Sie keinen neuen Kaffee zubereiten können, wenn noch Kaffeesatz im Siebträger ist.	Entnehmen Sie den Siebträger, leeren Sie ihn (spülen Sie ihn bei Bedarf aus) und setzen Sie ihn wieder in die Maschine ein. Achten Sie immer darauf, dass der Siebträger leer ist, bevor Sie ein neues Getränk zubereiten.
Der Siebträger steckt in der rechtsseitigen Mahlposition fest.	Der Netzstecker wurde gezogen, während der Siebträger in der Mahlposition war.	Bringen Sie den Siebträger manuell wieder in die Ausgangsposition zurück.
Die Espresso- oder Lungo-Taste blinkt langsam und die Maschine heizt sich nicht auf.	Sobald eine Getränketaste ausgewählt wird, blinkt die Taste langsam, um anzuzeigen, dass die Direktstartfunktion aktiviert wurde. Die Maschine heizt sich auf und der nächste Schritt kann durchgeführt werden.	Sie müssen nicht warten. Drehen Sie den Griff des Siebträgers nach rechts, um den Kaffee zu mahlen und das Getränk zuzubereiten.



<b>Problem</b>	<b>Mögliche Ursache</b>	<b>Lösung</b>
Das Gerät beginnt nicht mit dem Mahlen der Kaffeebohnen. Die Espresso- oder Lungo-Taste blinkt langsam, nachdem der Siebträger nach rechts geschoben wurde, um mit dem Mahlen zu beginnen.	Der Siebträger wurde beim Verschieben nach rechts nicht vollständig eingesetzt oder ist verrutscht.	Drücken Sie den Griff des Siebträgers leicht, damit er gut in der der Maschine sitzt. Die Maschine beginnt, die Bohnen zu mahlen. Achten Sie darauf, dass Sie den Siebträger immer vollständig in die Maschine einsetzen, bis Sie ein Klicken hören.
Das Gerät beginnt nicht mit der Kaffeezubereitung. Die Espresso- oder Lungo-Taste blinkt nach dem Mahlen schnell.	Der Siebträger ist nicht mehr an seinem Platz, nachdem er automatisch in die Brühposition zurückgeschoben wurde.	Drücken Sie den Griff des Siebträgers leicht, damit er gut in der der Maschine sitzt. Die Maschine beginnt mit der Kaffeezubereitung.
	Der Wasserbehälter wird während des Mahlvorgangs aus der Maschine entfernt oder sitzt nicht richtig.	Setzen Sie den Wasserbehälter wieder ein und drücken Sie ihn in das Gehäuse der Maschine, bis er einrastet.
Der Siebträger kann nicht aus der Maschine entfernt oder herausgezogen werden.	Die Maschine bereitet immer noch Kaffee zu.	Solange der Brühvorgang andauert und die LED für das ausgewählte Getränk langsam blinkt, können Sie den Siebträger nicht aus der Maschine entfernen.
	Die Kaffeezubereitung, das Spülen, die Programmierung oder die Entkalkung wurde unterbrochen.	Wenn einer dieser Vorgänge unterbrochen wurde, braucht die Maschine etwas Zeit, um wieder zur Ausgangsposition zurückzukehren. Der Siebträger kann erst entnommen werden, wenn alle LEDs ausgeschaltet sind.
Der Siebträger kann nicht aus der Maschine entnommen oder herausgezogen werden und alle 3 LEDs blinken längere Zeit langsam.	Die Maschine versucht, zu einer neutralen Position zurückzukehren, dies gelingt aber nicht.	Ziehen Sie den Stecker, warten Sie 15 Sekunden und schließen Sie die Maschine dann wieder an. Die Maschine versucht dann, das Problem zu lösen. Wenn dies nicht gelingt, ziehen Sie noch einmal den Stecker, warten wieder 15 Sekunden und schließen die Maschine dann erneut an. Sollte dies auch nicht helfen, muss die Maschine professionell gewartet werden. Wenden Sie sich an das Philips Service-Center in Ihrem Land.

Problem	Mögliche Ursache	Lösung
Der Kaffee ist nicht stark genug oder zu schwach.	Die Intensitätsverstärker-Taste wurde nicht ausgewählt.	Nach der Wahl eines Getränks können Sie die Intensitätsverstärker-Taste drücken, um diese Funktion zu aktivieren. Wenn die Intensitätsverstärker-Taste ausgewählt ist, wird das Getränk stärker (siehe 'Intensitätsverstärkungsfunktion').
	Die Kaffeebohnsorte oder -röstung ist nicht stark genug.	Versuchen Sie es mit einer anderen Kaffeebohnsorte oder -röstung.
	Sie verwenden die Maschine zum ersten Mal oder sind gerade zu einer anderen Kaffeebohnsorte oder -röstung gewechselt. Das Dosiersystem muss sich noch anpassen.	Bereiten Sie ein oder zwei Tassen Kaffee zu, um das Dosiersystem zu optimieren.
Die Maschine bereitet keinen Kaffee zu und am Siebträger läuft Wasser aus.	Der Siebträger wurde nicht vor dem Start des neuen Brühvorgangs geleert.	Leeren Sie den Siebträger jedesmal, bevor Sie ein neues Getränk zubereiten. Achten Sie darauf, dass kein gemahlener Kaffee mehr im Siebträger ist, bevor Sie den Mahl- und Brühvorgang einleiten.
Gemahlener Kaffee fällt aus der Maschine und in die Abtropfschale.	Der Brühvorgang wurde nicht mit einem leeren Siebträger begonnen. Es war noch gemahlener Kaffee darin, als Sie den Mahl- und Brühvorgang begonnen haben.	Nehmen Sie den Siebträger aus der Maschine. Leeren Sie ihn und spülen Sie ihn unter fließendem Wasser ab. Achten Sie immer darauf, dass der Siebträger bei der Zubereitung eines neuen Getränks leer ist. Wenn der Siebträger festsetzt, schieben Sie ihn zurück nach links, nehmen Sie ihn heraus und leeren Sie ihn. Entfernen Sie herausgefallenen gemahlene Kaffee mit einem trockenen Tuch. Versuchen Sie dann, einen neuen Kaffee zuzubereiten.

<b>Problem</b>	<b>Mögliche Ursache</b>	<b>Lösung</b>
Es ist sauberes Wasser unter der Maschine.	Das Wasserbehälter war beim Einsetzen in die Maschine überfüllt. Wasser ist ausgelaufen.	Achten Sie beim Einsetzen eines vollen Wasserbehälters darauf, kein Wasser zu verschütten.
Aus dem Siebträger treten Kaffee- oder Wassertropfen aus.	Etwas Kaffee oder Wasser ist nach dem Leeren bzw. der Reinigung im Siebträger zurückgeblieben.	Daher kann etwas Kaffee heraustropfen. Schütteln Sie nach dem Spülen das überschüssige Wasser ab.

## Milchaufschäumer (BAR303, BAR311)

### Gebrauchsanleitung

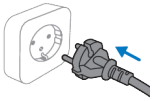

- 1 Stecken Sie den Netzstecker in die Steckdose.

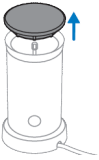

- 2 Nehmen Sie den Deckel des Milchaufschäumers ab .

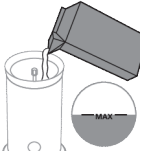

- 3 Füllen Sie den Milchaufschäumer mit Milch auf die gewünschte Höhe.

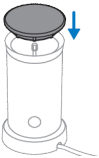

- 4 Schließen Sie den Deckel des Milchaufschäumers, und vergewissern Sie sich, dass der Schaft des Schneebesenhalters wie angezeigt auf dem Deckel angebracht ist.





- 5 Drücken Sie die Taste für 1 Sekunde zum Erhitzen und Aufschäumen der Milch. Drücken Sie die Taste 3 Sekunden lang zum Aufschäumen kalter Milch.

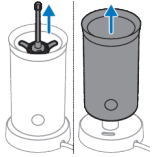

- 6 Nehmen Sie nach dem Aufschäumen den Schneebesen zum Reinigen ab.

## Reinigung und Wartung



- 1 Spülen Sie die Innenseite des Milchaufschäumers unter heißem, fließendem Wasser.

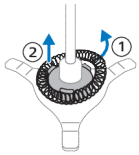

- 2 Nehmen Sie den Deckel ab, und entfernen Sie dann den Schneebesenhalter vom Milchaufschäumer.



- 3 Nehmen Sie den Schneebesen vom Schneebesenhalter ab, und spülen Sie die Teile unter heißem fließendem Wasser.

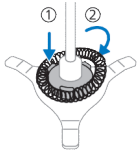

- 4 Setzen Sie den Schneebesen auf den Schneebesenhalter auf. Setzen Sie den Schneebesenhalter mit dem Schneebesen in den Milchaufschäumer ein.



- 5 Ziehen Sie den Netzstecker aus der Steckdose. Reinigen Sie das Äußere des Milchaufschäumers mit einem feuchten Tuch.

## Fehlerbehebung

In diesem Kapitel werden die häufigsten Probleme beschrieben, die beim Gebrauch des Milchaufschäumers auftreten können.

<b>Problem</b>	<b>Mögliche Ursache</b>	<b>Lösung</b>
Die Lampe in der Taste blinkt, doch das Gerät funktioniert nicht.	Sie haben gerade heißen Milchschaum oder heiße Milch zubereitet und die Taste für Milch oder heißen Milchschaum wieder gedrückt, ohne das Gerät abkühlen zu lassen.	Wenn Sie heiße, aufgeschäumte Milch oder heiße Milch erneut zubereiten wollen, muss das Milchkännchen für ein paar Minuten abkühlen, bevor Sie es wieder verwenden können. Solange das Milchkännchen heiß ist, sorgt der Thermostat dafür, dass das Gerät nicht betrieben werden kann. Sie können das Innere des Milchkännchens mit kaltem Wasser ausspülen, damit es schneller abkühlt.
	Die Temperatur der Milch ist zu hoch.	Ersetzen Sie die warme Milch mit kalter Milch oder lassen Sie das Gerät abkühlen.
Das Gerät schäumt keine Milch auf.	Sie haben den Deckel nicht ordnungsgemäß auf das Gerät gesetzt.	Setzen Sie den Deckel ordnungsgemäß auf das Gerät.
	Sie haben die Aufschäumspule nicht an der Halterung befestigt.	Befestigen Sie die Aufschäumspule an der Halterung.
	Sie haben eine Milch verwendet, die nicht für Milchschaum geeignet ist.	Die Qualität des Milchschaums hängt von vielen Faktoren ab (z. B. dem Eiweißgehalt). Wenn die Milch nicht wie gewünscht schäumt, probieren Sie Milch von einem anderen Typ oder einer anderen Marke aus. Verwenden Sie fettarme Kuhmilch aus dem Kühlschrank für den optimalen Milchschaum.
	Die Innenseite des Milchkännchens weist Milchrückstände auf, die die Halterung für die Aufschäumspule daran hindern, sich zu drehen.	Reinigen Sie die Halterung für die Aufschäumspule und die Innenseite des Milchkännchens.
Milch tritt unter dem Deckel aus.	Sie haben zu viel Milch in das Milchkännchen gefüllt.	Füllen Sie das Milchkännchen nicht über die Markierung MAX hinaus.

<b>Problem</b>	<b>Mögliche Ursache</b>	<b>Lösung</b>
Die Milch ist nicht sehr heiß.	Das ist normal.	Die Milch wird auf ca. 74 °C erhitzt, um den besten Schaum und Geschmack zu erhalten. Wenn die Milch zu stark erhitzt wird, zersetzen sich die Milchproteine und verbrennen.
Es wurde nicht die gesamte Milch aufgeschäumt.	Das ist normal.	Das Gerät schäumt nicht die gesamte Milch auf. Das Gerät erzeugt ein ausgeglichenes Verhältnis zwischen Milch und Milchschaum. Die Milch lässt sich einfach mit Kaffee oder anderen Getränken mischen, und der Milchschaum bildet eine köstliche Schaumkrone für Ihr Getränk.

## Présentation de la machine à café

- 1 Bouton Espresso
- 2 Bouton Lungo
- 3 Bouton Booster d'intensité
- 4 Couvercle du réservoir d'eau
- 5 Réservoir d'eau
- 6 Bac à grains de café
- 7 Couvercle du bac à grains de café
- 8 Porte-filtre
- 9 Support du porte-filtre
- 10 Plateau égouttoir
- 11 Support pour tasse
- 12 Plateau égouttoir inférieur

## Introduction

Félicitations pour votre achat de la nouvelle machine à espresso Baristina de Philips. L'utilisation et l'entretien de cette machine sont super faciles.

Cette machine a été testée avec du café. Bien qu'elle ait été soigneusement nettoyée, il se peut que quelques résidus de café subsistent. Nous garantissons néanmoins que la machine est entièrement neuve.

**Voici quelques fonctions de la machine :**

### Démarrage instantané



La fonction de démarrage instantané vous permet d'allumer votre machine et de vous préparer facilement un délicieux café. Il n'y a pas de bouton marche/arrêt. Il suffit d'appuyer sur le bouton du café à préparer. Puis, tournez le manche du porte-filtre vers la droite pour lancer le processus de mouture et de préparation.

### Bouton Booster d'intensité



Le booster d'intensité vous permet de préparer un espresso ou un café allongé encore plus intense. Appuyez sur le bouton pour activer le booster d'intensité. Appuyez de nouveau dessus pour le désactiver.

## Bouton d'éjection du porte-filtre

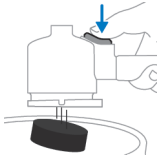

Grâce au bouton d'éjection, il est très facile de retirer la dose de café après chaque préparation. Retirez la dose de café en tenant le porte-filtre à l'envers et en appuyant sur le bouton d'éjection.

## Utilisation de grandes tasses

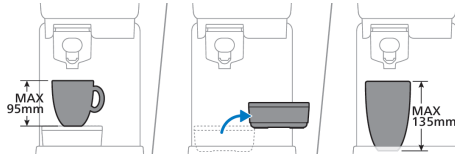

Vous pouvez retirer le plateau égouttoir pour libérer de l'espace et placer des grandes tasses ou de grands verres. Lorsque le plateau égouttoir est retiré, vous pouvez placer une tasse dont la hauteur peut atteindre 135 mm.

## Avant utilisation

Avant la première utilisation, retirez tous les matériaux d'emballage de la machine.

Lorsque vous utilisez la machine pour la première fois ou si vous ne l'utilisez pas pendant 1 semaine ou plus, procédez comme suit :

**1** Insérez le porte-filtre dans la machine jusqu'à ce qu'il soit enclenché.

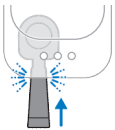

**2** Retirez le réservoir d'eau de la machine.

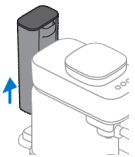

**3** Rincez le réservoir d'eau. Remplissez le réservoir d'eau claire et remplacez-le dans la machine.

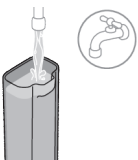



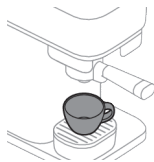

- 4 Placez une grande tasse ou un mug d'un volume au moins égal à 150 ml sous le diffuseur de café.



- 5 Maintenez enfoncé le bouton Booster d'intensité pendant 5 secondes jusqu'à ce qu'il se mette à clignoter lentement.

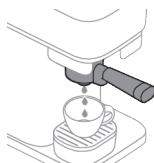

- 6 La machine chauffe et commence à rincer le diffuseur avec de l'eau qui coule dans la tasse. Le bouton Booster d'intensité continuera à clignoter lentement pendant toute la durée de ce processus.

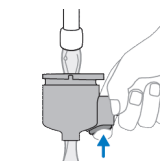

- 7 Dès que le voyant du booster d'intensité cesse de clignoter, le rinçage de la machine est terminé. Retirez le porte-filtre et rincez-le sous le robinet à l'eau claire et tiède. Rincez soigneusement le porte-filtre des deux côtés tout en appuyant à plusieurs reprises sur le bouton de retrait de la dose.
- 8 La machine est désormais prête à l'emploi.

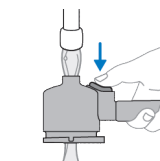

## Préparation d'un espresso ou d'un café allongé

### Volumes de café standard

Cette machine à café propose deux recettes standard :

ESPRESSO



40 ml

LUNGO



110 ml

## Fonction Booster d'intensité

EXTRA STRONG



Cette machine est livrée avec une fonction Booster d'intensité. Elle vous permet de préparer un espresso ou un café allongé encore plus intense en moulant davantage de café. Pour utiliser le booster d'intensité, commencez par sélectionner un espresso ou un café allongé en appuyant sur le bouton correspondant, puis appuyez sur le bouton Booster d'intensité pour activer la fonction. Tant que le booster d'intensité est activé, le voyant du bouton reste allumé en continu. Pour désactiver la fonction, il suffit d'appuyer de nouveau sur le bouton.

## Préparation du café



- 1 Retirez le couvercle du bac à grains et remplissez-le de grains de café.

**Avertissement : N'utilisez pas de grains de café caramélisés ou aromatisés.**

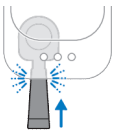

- 2 Insérez le porte-filtre vide et propre dans la machine jusqu'à ce qu'il soit enclenché.

Remarque : Veillez à ce que le porte-filtre soit vide.

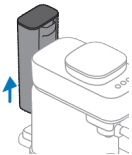

- 3 Retirez le réservoir d'eau de la machine.

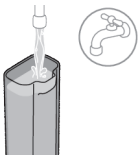

- 4 Remplissez le réservoir d'eau claire et remplacez-le dans la machine.

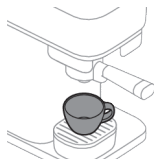

- 5 Placez une tasse sous le diffuseur de café pouvant contenir la quantité de café qui vous convient (voir « Volumes de café standard »).

Remarque : Assurez-vous que la tasse est correctement placée sous le diffuseur du porte-filtre.

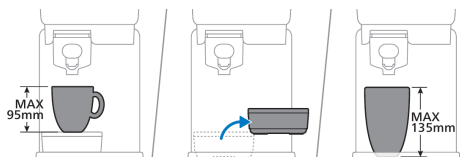

Vous pouvez placer une tasse d'une hauteur pouvant atteindre 95 mm lorsque le plateau égouttoir est en place. Vous pouvez retirer le plateau égouttoir pour libérer de l'espace et placer des grandes tasses ou de grands verres. Lorsque le plateau égouttoir est retiré, vous pouvez placer une tasse dont la hauteur peut atteindre 135 mm.

- 6 Appuyez sur le bouton Espresso ou Lungo pour préparer le café de votre choix. Le voyant correspondant va se mettre à clignoter lentement.

Remarque : Inutile d'attendre que la machine chauffe. Vous pouvez passer à l'étape suivante pour préparer le café pendant que le bouton clignote lentement.



EXTRA STRONG



- 7 Pour préparer un espresso ou un café allongé, appuyez sur le bouton Booster d'intensité après avoir sélectionné votre boisson. Le voyant du booster d'intensité va alors s'allumer. Pour désactiver la fonction, il suffit d'appuyer de nouveau sur le bouton (voir « Fonction Booster d'intensité »).

Remarque : Le booster d'intensité ne peut être utilisé que si une boisson est préalablement sélectionnée.



- 8 Tournez le manche vers la droite jusqu'à ce que vous entendiez un clic. La machine commencera à mouliner les grains de café. Pendant la mouture du café sélectionné, le voyant continue à clignoter lentement.

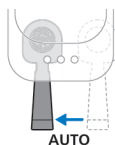



**9** Lorsque la machine a terminé de mouder les grains de café, le porte-filtre revient automatiquement à la position de départ et la machine commence à préparer la boisson sélectionnée. Le voyant continuera à clignoter lentement.

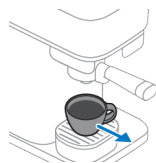

**10** Dès qu'il cesse de clignoter, votre café est prêt. Appréciez votre espresso ou votre café allongé préparé avec des grains fraîchement moulus.

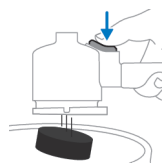

**11** Lorsque tous les voyants sont éteints, le porte-filtre peut être retiré. Retirez le porte-filtre de la machine pour le vider. Renversez le porte-filtre au-dessus d'une poubelle et appuyez sur le bouton d'éjection pour retirer la dose de café du porte-filtre.

Remarque : Videz le porte-filtre après chaque utilisation.

## Préparation du café décaféiné

La machine propose également une option permettant de préparer du café décaféiné à l'aide de café prémoulu.

- 1** Ajoutez du café moulu décaféiné (10 g max. soit l'équivalent d'une bonne cuillère à soupe) dans le porte-filtre.
- 2** Insérez le porte-filtre dans la machine.
- 3** Assurez-vous que le réservoir d'eau est plein.
- 4** Placez une tasse sous l'unité d'écoulement du café.
- 5** Maintenez enfoncé le bouton Booster d'intensité pendant 5 secondes jusqu'à ce qu'il se mette à clignoter lentement.
- 6** La machine chauffe et commence à faire couler de l'eau à travers le porte-filtre pour préparer votre café décaféiné. Le voyant clignote lentement.
- 7** Appuyez de nouveau sur le bouton du booster d'intensité dès que le volume de café souhaité est atteint. Et voilà, votre café décaféiné est prêt.

## Programmation des volumes de boisson

Chaque bouton de café est programmé pour préparer du café selon les goûts de chacun. Vous pouvez, néanmoins, adapter le volume de votre café selon vos souhaits et enregistrer votre préférence dans la machine. La machine prépare alors à chaque fois la quantité de café selon vos préférences.

Remarque : Seul le volume de café peut être programmé. Le booster d'intensité ne peut pas être programmé et/ou sélectionné pendant le mode de programmation.

				Min.	Max.
Espresso				30 ml	70 ml
Lungo				70 ml	200 ml

## Pour programmer le volume de café :

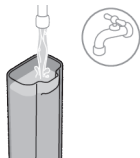

1 Remplissez le réservoir d'eau claire.

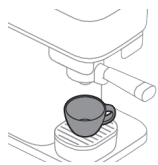

2 Placez une tasse sur le plateau égouttoir.

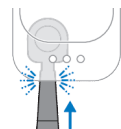

3 Insérez le porte-filtre dans la machine jusqu'à ce qu'il soit enclenché.



4 Appuyez sur le bouton de la boisson à modifier et maintenez-le enfoncé pendant 5 secondes, jusqu'à ce que le bouton se mette à clignoter par intermittence.



5 Tournez le manche fermement vers la droite jusqu'à ce que vous entendiez un clic. La machine commence à mouliner les grains de café de la boisson sélectionnée dans le porte-filtre.



**6** Le porte-filtre revient automatiquement à la position de départ et la machine commence à préparer la boisson sélectionnée.



**7** Lorsque la tasse contient la quantité souhaitée de café, appuyez de nouveau sur le bouton (celui que vous êtes en train de programmer) qui clignote. Le bouton sélectionné clignotera rapidement pour confirmer que le nouveau volume a été programmé.

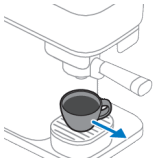

**8** La machine est prête dès que le clignotement cesse. Retirez la tasse et dégustez votre café avec le volume ajusté.

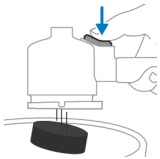

**9** Lorsque tous les voyants sont éteints, le porte-filtre peut être retiré. Retirez le porte-filtre de la machine pour le vider. Renversez le porte-filtre au-dessus d'une poubelle et appuyez sur le bouton d'éjection pour retirer la dose de café du porte-filtre.

## Réinitialisation des paramètres d'usine concernant les volumes de boisson

Pour rétablir les volumes des boissons par défaut :

**1** Maintenez les boutons Espresso, Lungo et Booster d'intensité enfoncés simultanément pendant 5 secondes, jusqu'à ce qu'ils se mettent tous à clignoter rapidement, indiquant que les paramètres d'usine de la machine ont été rétablis.



## Nettoyage et entretien

### Rinçage de la machine

Pensez à rincer la machine avant la première utilisation. De même, rincez la machine si vous ne l'utilisez pas pendant une semaine ou plus.

Pour le rinçage de la machine, le porte-filtre doit être vide et inséré dans la machine. Pour démarrer le rinçage, maintenez enfoncé le bouton Booster d'intensité pendant 3 secondes jusqu'à ce qu'il se mette à clignoter par intermittence.

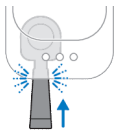

**1** Insérez le porte-filtre dans la machine jusqu'à ce qu'il soit enclenché.

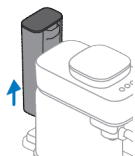

**2** Retirez le réservoir d'eau de la machine.

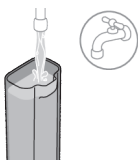

**3** Rincez le réservoir d'eau. Remplissez le réservoir d'eau claire et replacez-le dans la machine.

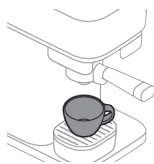

**4** Placez une grande tasse ou un mug d'un volume au moins égal à 150 ml sous le diffuseur de café.



**5** Maintenez enfoncé le bouton Booster d'intensité pendant 3 secondes jusqu'à ce qu'il se mette à clignoter lentement.

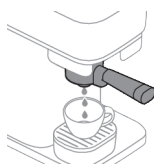

**6** La machine chauffe et commence à rincer le diffuseur avec de l'eau qui coule dans la tasse. Le bouton Booster d'intensité continuera à clignoter lentement pendant toute la durée de ce processus.

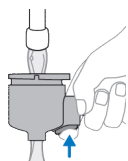

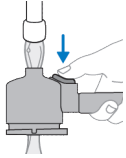

- 7 Dès que le voyant du booster d'intensité cesse de clignoter, le rinçage de la machine est terminé. Retirez le porte-filtre et rincez-le sous le robinet à l'eau claire et tiède. Rincez soigneusement le porte-filtre des deux côtés tout en appuyant à plusieurs reprises sur le bouton de retrait de la dose.
- 8 La machine est désormais prête à l'emploi.

## Nettoyage du porte-filtre

Nettoyez le porte-filtre à la fin de la journée ou entre deux boissons, selon les préférences, en le rinçant.

Vous pouvez également nettoyer le porte-filtre plus en profondeur.

Remarque : le porte-filtre ne peut pas être nettoyé dans le lave-vaisselle, car cela risque de le décolorer et de l'endommager.

Nettoyage du porte-filtre par rinçage :

- 1 Videz le porte-filtre.

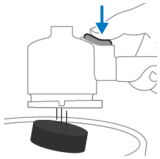

- 2 Rincez le porte-filtre à l'eau chaude sous le robinet. Vous pouvez utiliser un détergent doux inodore.

**Avertissement : N'utilisez pas d'objets pointus pour vider ou nettoyer le porte-filtre car cela risque d'endommager les surfaces assurant l'étanchéité.**

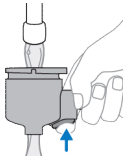

- 3 Pendant le rinçage, tournez le porte-filtre dans tous les sens et appuyez à plusieurs reprises sur le bouton d'éjection.

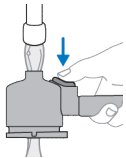



4 Essuyez le porte-filtre avec un chiffon propre et sec.

Pour nettoyer soigneusement la tête du porte-filtre, faites-la tremper dans de l'eau chaude mélangée à du liquide vaisselle doux pendant 10 minutes environ. Puis, rincez-la sous le robinet selon les instructions ci-dessus.

Remarque : si votre porte-filtre est équipé d'une poignée en bois, veillez à ne pas la tremper dans l'eau.

## Nettoyage des pièces amovibles



Vous pouvez nettoyer toutes les pièces amovibles à l'eau chaude avec un peu de produit vaisselle doux et inodore. Essuyez les différentes parties avec un chiffon propre et sec.

**Seuls le plateau égouttoir et son couvercle peuvent passer au lave-vaisselle.**

## Nettoyage du bac à grains et de l'extérieur de la machine



Nettoyez l'intérieur du bac à grains et l'extérieur de la machine avec un chiffon humide.

Essuyez le bac à grains et l'extérieur de la machine avec un chiffon sec.

**Ne versez pas d'eau dans le bac à grains et évitez que des gouttes d'eau ne tombent trop en abondance dans le bac à grains.**

## Détartrage

### Procédure de détartrage



Lorsque les boutons Espresso et Lungo clignotent simultanément plusieurs fois après la préparation d'un café, cela signifie qu'il est temps de détartrer votre machine. Utilisez du détartrant CA6700 Philips.

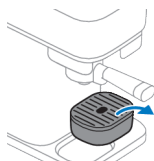

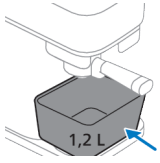

**1** Retirez le plateau égouttoir de son support et placez un récipient d'une capacité minimale de 1,2 litre sous le diffuseur.

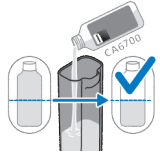

**2** Versez la moitié d'une bouteille (125 ml) de détartrant liquide CA6700 Philips dans le réservoir d'eau.



**3** Remplissez le réservoir d'eau fraîche du robinet.

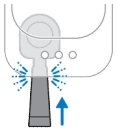

**4** Insérez le porte-filtre. Assurez-vous qu'il n'y a pas de dose de café dans le porte-filtre.

Remarque : pour que le processus de détartrage puisse commencer, le porte-filtre doit être inséré dans la machine.



**5** Appuyez simultanément sur les boutons Espresso et Lungo et maintenez-les enfoncés pendant 5 secondes jusqu'à ce que le bouton Espresso commence à clignoter lentement et que le bouton Lungo reste allumé en continu.



**6** La machine verse toute la solution de détartrage à intervalles réguliers. Ce processus dure jusqu'à 30 minutes.



**7** Attendez que le bouton Lungo se mette à clignoter rapidement et que le bouton Espresso reste allumé. La première phase du cycle de détartrage est terminée.

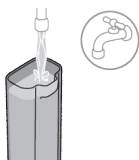
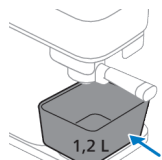
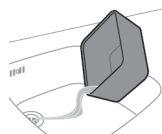

**8** Retirez et videz le récipient.

**9** Remplacez le récipient sous le diffuseur.

**10** Retirez le réservoir d'eau et rincez-le sous l'eau du robinet. Remplissez le réservoir d'eau froide du robinet et remplacez-le sur la machine.

**11** Appuyez sur le bouton Lungo qui clignote pour démarrer le cycle de rinçage.

**12** Pendant le rinçage de la machine, le bouton Lungo se met à clignoter lentement et le bouton Espresso reste allumé.

Remarque : le réservoir d'eau se videra sans interruption.

**13** À la fin du cycle de rinçage, les voyants s'éteignent. La procédure de détartrage est terminée.

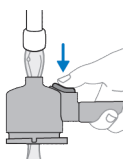
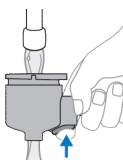





**14** Retirez le porte-filtre et rincez-le sous le robinet à l'eau claire. Pendant le rinçage, tournez le porte-filtre dans tous les sens et appuyez à plusieurs reprises sur le bouton d'éjection. Puis, essuyez le porte-filtre avec un chiffon propre et sec.







### Que faire si la procédure de détartrage est interrompue

En cas d'interruption du processus de détartrage lors de la phase avec le mélange détartrant + eau : débranchez la machine, rebranchez-la et recommencez la procédure de détartrage à la première étape.

En cas d'interruption du processus de détartrage lors du cycle de rinçage : retirez le réservoir d'eau, rincez-le sous l'eau, remplissez de nouveau le réservoir, remettez-le en place et rincez la machine plusieurs fois (voir « Rinçage de la machine »).

## Signification des voyants

	Voyant	Signification
	Bouton Espresso ou Lungo	Clignotement lent  Une boisson est sélectionnée. Le manche du porte-filtre peut être tourné vers la droite pour lancer le processus de mouture du café. Le bouton de la boisson clignote lentement dès qu'il est sélectionné et que la fonction de démarrage instantané est activée.
	Bouton Espresso ou Lungo	Clignotement rapide pendant la préparation du café  Le réservoir d'eau est vide lors de la préparation d'un café. Remplissez le réservoir d'eau et remettez-le dans la machine. Veillez à pousser le réservoir d'eau dans le boîtier de la machine jusqu'à ce qu'il soit enclenché. Puis, appuyez sur le bouton qui clignote rapidement pour poursuivre la préparation.
	Bouton Espresso ou Lungo	Clignotement rapide après le remplissage ou la remise en place du réservoir d'eau.  Le réservoir d'eau n'est pas en place ou n'a pas été correctement replacé. Veillez à pousser le réservoir d'eau dans le boîtier de la machine jusqu'à ce qu'il soit enclenché. Puis, appuyez sur le bouton de boisson qui clignote rapidement pour démarrer ou poursuivre le cycle de préparation. Si vous avez rempli le réservoir d'eau sans le retirer de la machine, appuyez sur le bouton de boisson qui clignote rapidement pour poursuivre la préparation du café.
	Bouton Espresso ou Lungo	Clignotement rapide après un mouvement automatique vers l'arrière du porte-filtre  Le porte-filtre n'est pas en place. Poussez le porte-filtre dans la machine jusqu'à ce qu'il soit en place. Le voyant LED commence à clignoter lentement et la machine commence à préparer du café.

	Bouton Espresso ou Lungo	Clignotement rapide pendant ou après la mouture La poignée est toujours en position mouture.	Le réservoir d'eau est retiré de la machine pendant la mouture ou n'est pas bien placé dans la machine. Veuillez à replacer le réservoir d'eau et à le pousser dans le boîtier de la machine jusqu'à ce qu'il soit enclenché. Elle poursuit automatiquement le cycle.
	Bouton Espresso ou Lungo	Clignotement par intermittence.	Le mode programmation est actif (voir « Programmation des volumes de boisson »).
	Boutons Espresso et Lungo	Tous deux clignotent après préparation d'un café	Vous devez détartrer la machine (voir « Détartrage »).
	Boutons Espresso et Lungo	Le bouton Espresso clignote lentement et le bouton Lungo reste allumé.	La machine se trouve dans la première phase de la procédure de détartrage (voir « Procédure de détartrage »).
	Boutons Espresso et Lungo	Le bouton Espresso reste allumé et le bouton Lungo clignote lentement.	La machine se trouve dans la phase de rinçage de la procédure de détartrage (voir « Procédure de détartrage »).
	Boutons Espresso et Lungo	Le bouton Espresso clignote rapidement et le bouton Lungo reste allumé.	Le porte-filtre n'est pas inséré après le démarrage du processus de détartrage. Insérez le porte-filtre et la machine démarre la procédure de détartrage (voir « Procédure de détartrage »).
			Le réservoir d'eau n'est pas inséré ou mal mis en place, tandis que le processus de détartrage a démarré. Mettez en place le réservoir d'eau et appuyez sur le bouton Espresso qui clignote rapidement pour démarrer la procédure de détartrage (voir « Procédure de détartrage »).



Boutons Espresso et Lungo

Le bouton Espresso reste allumé et le bouton Lungo clignote rapidement.

Le réservoir d'eau est vide pendant la procédure de détartrage. Retirez le réservoir d'eau, rincez-le sous l'eau, remettez-le en place et appuyez sur le bouton Lungo qui clignote rapidement pour poursuivre la procédure de détartrage (voir « Procédure de détartrage »).



Bouton Booster d'intensité

Allumé en permanence et le bouton Espresso ou Café Allongé clignote lentement.

La fonction Booster d'intensité est sélectionnée. Cette fonction ne peut être sélectionnée qu'après activation d'un des boutons de boisson (voir « Fonction Booster d'intensité »).



Bouton Booster d'intensité

Clignotement lent

Le rinçage de la machine a démarré et est effectué par celle-ci.



Bouton Booster d'intensité

Clignotement rapide

Le rinçage ou la préparation du décaféiné avec du café prémoulu démarre alors que le porte-filtre n'a pas été inséré. Insérez le porte-filtre et la machine démarre le cycle.



Tous les boutons

Clignotement lent

Le réservoir d'eau est vide pendant le rinçage, ou il est manquant ou n'est pas placé correctement. Remplissez le réservoir d'eau, veillez à le replacer dans la machine et appuyez sur le bouton d'intensité qui clignote rapidement pour démarrer le rinçage.



La machine revient en position de départ. Pendant ce laps de temps, il est impossible de retirer le porte-filtre. Dès que les voyants cessent de clignoter, vous pouvez retirer le porte-filtre.

## Dépannage

### Problème

Impossible de déplacer le manche du porte-filtre vers la droite pour lancer le processus de mouture du café.

### Cause possible

La sécurité de la machine est activée pour bloquer la préparation d'un nouveau café lorsqu'une dose de café usagée se trouve dans le porte-filtre.

### Solution

Retirez le porte-filtre et videz-le ; rincez-le au besoin et remettez-le en place. Vérifiez toujours que le porte-filtre est vide avant de commencer une nouvelle préparation.

Problème	Cause possible	Solution
Le porte-filtre est bloqué dans la position mouture sur la droite.	La machine a été débranchée alors que le porte-filtre était en position mouture.	Remplacez manuellement le porte-filtre en position de départ.
Le bouton Espresso ou Lungo continue à clignoter lentement et la machine ne chauffe pas.	Dès qu'un bouton de boisson est sélectionné, il se met à clignoter lentement pour indiquer que la fonction de démarrage instantané est activée. La machine est en train de chauffer et l'étape suivante peut déjà être réalisée.	Inutile d'attendre. Faites tourner le manche du porte-filtre vers la droite pour lancer le processus de mouture et de préparation.
La machine ne commence pas à mouliner les grains. Le bouton Espresso ou Café Allongé continue de clignoter lentement alors que le porte-filtre a été déplacé vers la droite pour commencer à mouliner.	Le porte-filtre n'était pas complètement inséré ou il est sorti de son logement lorsqu'il a été déplacé vers la droite.	Poussez légèrement la poignée du porte-filtre pour bien l'insérer dans la machine. La machine commence à mouliner les grains. Veillez toujours à insérer complètement le porte-filtre dans la machine jusqu'à ce que vous entendiez un clic.
La machine ne commence pas à préparer le café. Le bouton Espresso ou Café Allongé continue de clignoter rapidement après avoir moulu le café.	Le porte-filtre n'est pas à sa place après avoir été repoussé automatiquement vers l'arrière en position « Préparation ».	Poussez légèrement la poignée du porte-filtre pour bien l'insérer dans la machine. La machine commence à préparer du café.
	Le réservoir d'eau est retiré de la machine pendant la mouture ou n'est pas bien placé dans la machine.	Veillez à remettre le réservoir d'eau en place en le poussant dans le boîtier de la machine jusqu'à entendre un clic.
Impossible de retirer le porte-filtre de la machine.	La machine est toujours en train de préparer du café.	Tant que le processus de préparation est en cours et que le voyant de la boisson sélectionnée clignote lentement, le porte-filtre ne peut pas être retiré de la machine.
	Le processus de préparation du café, de rinçage, de programmation ou de démarrage a été interrompu.	En cas d'interruption d'un processus, la machine a besoin d'un certain temps pour revenir à la position de départ. Pendant ce processus, il est impossible de retirer le porte-filtre tant que tous les voyants LED ne sont pas éteints.

Problème	Cause possible	Solution
Impossible de retirer le porte-filtre de la machine et les trois voyants continuent à clignoter lentement de manière prolongée.	La machine essaie en vain de revenir en position neutre.	Débranchez la machine, attendez 15 secondes et rebranchez-la. Une fois rebranchée, la machine essaie de résoudre le problème. Si le problème persiste, essayez de débrancher la machine, attendez 15 secondes, et rebranchez-la encore une fois. Si cela ne fonctionne pas, la machine doit être réparée. Contactez le Service Consommateurs de votre pays.
Le café n'est pas assez fort.	La fonction Booster d'intensité n'est pas sélectionnée.	Après avoir sélectionné une boisson, vous pouvez appuyer sur le bouton Booster d'intensité pour activer la fonction. Avec la fonction Booster d'intensité sélectionnée, le café sera plus fort (voir « Fonction Booster d'intensité »).
	Le type de grain de café ou la torréfaction ne sont pas assez forts.	Essayez un autre type de grain de café ou une autre torréfaction.
	Vous utilisez la machine pour la première fois ou après avoir changé de type de grain ou de torréfaction. Le système de dosage doit être ajusté.	Préparez une ou deux autres tasses de café pour optimiser le système de dosage.
La machine ne prépare pas de café et fuit au niveau du porte-filtre.	Le porte-filtre n'a pas été vidé avant le démarrage d'une nouvelle préparation.	Videz systématiquement le porte-filtre avant de commencer une nouvelle préparation. Vérifiez qu'il ne reste pas de café moulu dans le porte-filtre avant de lancer le processus de mouture et de préparation du café.



Problème	Cause possible	Solution
Du café moulu tombe de la machine sur le plateau égouttoir.	Le porte-filtre n'était pas vide lorsque la préparation a commencé. Il restait un peu de café moulu à l'intérieur avant le lancement du processus de mouture et de préparation.	Retirez le porte-filtre de la machine. Videz-le et rincez-le sous le robinet. Veillez toujours à commencer une nouvelle préparation avec un porte-filtre vide. Si le porte-filtre est bloqué, repoussez-le vers la gauche, puis retirez-le et videz-le. Retirez le marc qui est tombé avec un chiffon sec et essayez de préparer un nouveau café.
Il y a de l'eau claire sous la machine.	Le réservoir d'eau a été trop rempli lorsqu'il a été remis en place dans la machine, ce qui a provoqué une fuite d'eau.	Lors de la remise en place du réservoir rempli d'eau, veillez à ne pas renverser d'eau.
Le porte-filtre laisse échapper quelques gouttes de café ou d'eau.	Du café ou de l'eau sont restés dans le porte-filtre après qu'il a été vidé ou nettoyé.	Des gouttes de café peuvent apparaître. Après le rinçage, veillez à éliminer l'excès d'eau.

## Mousseur à lait (BAR303, BAR311)

### Mode d'emploi



- 1 Insérez la prise électrique dans la prise secteur.



- 2 Retirez le couvercle du mousseur à lait.

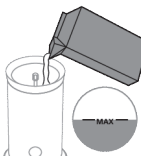

- 3 Remplissez le mousseur à lait avec du lait jusqu'au niveau désiré.

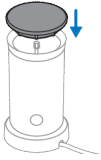

- 4 Fermez le couvercle du mousser à lait et assurez-vous que l'axe du support du fouet s'insère dans le couvercle comme indiqué.



- 5 Appuyez sur le bouton pendant 1 seconde pour chauffer et faire mousser le lait. Appuyez sur le bouton pendant 3 secondes pour faire mousser du lait froid.



- 6 Retirez le fouet pour le nettoyer après utilisation.

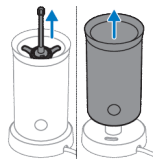

## Nettoyage et entretien

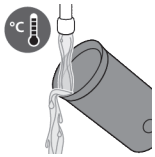

- 1 Rincez l'intérieur du mousser à lait sous l'eau chaude.

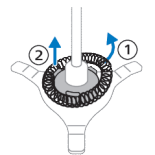

- 2 Retirez le couvercle, puis le support du fouet du mousser à lait.



- 3 Retirez le fouet de son support et rincez les différentes pièces sous l'eau chaude.

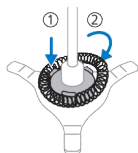

4 Placez le fouet sur son support. Placez le support du fouet et le fouet dans le mouseur à lait.



5 Débranchez l'appareil. Nettoyez l'extérieur du mouseur à lait à l'aide d'un chiffon humide.

## Dépannage

Cette rubrique récapitule les problèmes les plus courants que vous pouvez rencontrer avec le mouseur à lait.

Problème	Cause possible	Solution
Le voyant du bouton clignote mais l'appareil ne fonctionne pas.	Vous venez de préparer de la mousse de lait chaud ou du lait chaud et avez rappuyé sur le bouton pour le lait ou la mousse de lait chaud sans laisser l'appareil refroidir.	Si vous voulez préparer de nouveau de la mousse de lait chaud ou du lait chaud, le pot à lait doit refroidir pendant quelques minutes avant d'être utilisé à nouveau. Tant que le pot à lait est toujours chaud, le limiteur de température empêche le fonctionnement de l'appareil. Vous pouvez rincer l'intérieur du pot à lait à l'eau froide pour le refroidir plus rapidement.
	La température du lait est trop élevée.	Remplacez le lait chaud par du lait froid ou laissez l'appareil refroidir.
L'appareil ne fait pas mousser le lait.	Le couvercle n'est pas placé correctement sur l'appareil.	Placez le couvercle correctement.
	Vous n'avez pas fixé la spirale du mouseur à son support.	Fixez la spirale du mouseur au support de la spirale.

Problème	Cause possible	Solution
	Vous avez utilisé un type de lait qui ne convient pas à cet usage.	De nombreux facteurs peuvent influencer la qualité de la mousse de lait (comme la teneur en protéines). Si le lait ne mousse pas comme vous le souhaiteriez, essayez un autre type ou une marque différente de lait. Utilisez du lait de vache demi-écrémé à température réfrigérée pour une mousse optimale.
	L'intérieur du pot à lait contient des résidus de lait qui empêchent le support de la spirale de tourner.	Nettoyez le support et l'intérieur du pot à lait.
Du lait s'échappe sous le couvercle.	Vous mettez trop de lait dans le pot à lait.	Ne remplissez pas le pot à lait au-delà de l'indication MAX.
Le lait n'est pas très chaud.	Ce phénomène est normal.	Le lait est chauffé à environ 74 °C pour garantir une mousse et un goût optimaux. Les protéines de lait commencent à se décomposer et brûlent si le lait est trop chauffé.
Tout le lait n'a pas été transformé en mousse.	Ce phénomène est normal.	L'appareil ne mousse pas tout le lait. L'appareil crée une proportion de mousse et de lait optimale. Le lait se mélange facilement avec le café ou d'autres boissons et une délicieuse mousse de lait flotte à la surface.

# Présentation de la machine à café

- 1 Bouton Espresso
- 2 Bouton Lungo
- 3 Bouton d'augmentation de l'intensité
- 4 Couverture du réservoir d'eau
- 5 Réservoir d'eau
- 6 Bac à grains de café
- 7 Couverture du bac à grains
- 8 Porte-filtre
- 9 Porte-filtre
- 10 Plateau égouttoir
- 11 Support pour tasse
- 12 Plateau égouttoir inférieur

## Introduction

Félicitations pour votre nouvelle machine espresso Baristina de Philips ! Cette machine est très simple à utiliser et à entretenir.

Cette machine a été soumise à un essai avec du café. Même si elle a été soigneusement nettoyée, des résidus de café peuvent s'y trouver. Nous garantissons cependant que la machine est tout à fait neuve.

**Certaines fonctionnalités de la machine :**

### Démarrage direct



La fonction de démarrage direct vous permet d'allumer votre machine et d'infuser facilement un délicieux café. Il n'y a pas de bouton marche/arrêt. Appuyer simplement sur le bouton de la boisson que vous souhaitez préparer. Déplacer ensuite le porte-filtre vers la droite pour démarrer la mouture et le processus d'infusion.

### Bouton d'augmentation de l'intensité



La fonction d'augmentation de l'intensité permet d'infuser un espresso ou un lungo plus intense. Sélectionner le bouton pour passer au mode augmentation de l'intensité. Appuyer de nouveau pour éteindre l'appareil.

## Bouton d'éjection du porte-filtre

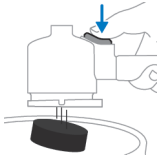

Grâce à ce bouton d'éjection, il est très facile de retirer la rondelle de café après chaque infusion. Retirer la rondelle de café en tenant le porte-filtre à l'envers et en appuyant sur le bouton d'éjection.

## Utilisation de tasses plus hautes

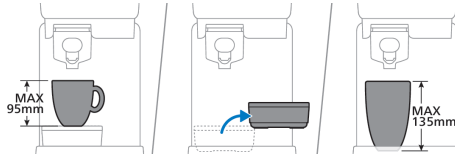

Il est possible de retirer le plateau d'égouttement pour créer de l'espace supplémentaire pour placer des tasses ou des verres plus hauts. Si le plateau d'égouttement est retiré, il est possible de placer une tasse d'une hauteur allant jusqu'à 135 mm.

## Avant l'utilisation

Avant la première utilisation, retirez tous les matériaux d'emballage de la machine.

Lors de la première utilisation de la machine ou en cas de non-utilisation pendant un jour ou plus, procéder comme suit :

**1** Insérez le porte-filtre dans la machine jusqu'à ce qu'il soit enclenché.

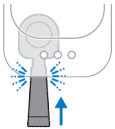

**2** Retirez le réservoir d'eau de la machine.

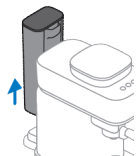

**3** Rincer le réservoir d'eau. Remplir le réservoir d'eau fraîche et le remettre dans la machine.

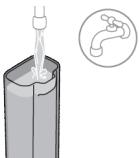

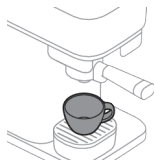

- 4 Placer une grande tasse ou un grand gobelet contenant un volume d'au moins 150 ml sous la buse de distribution de café.



- 5 Appuyer sur le bouton d'augmentation de l'intensité et le maintenir enfoncé pendant 5 secondes jusqu'à ce qu'il commence à clignoter lentement.

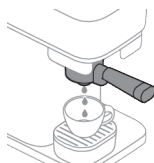

- 6 La machine chauffe et commence à rincer l'eau de la buse de distribution de café dans la tasse. Le bouton d'augmentation de l'intensité continue de clignoter lentement pendant ce processus.

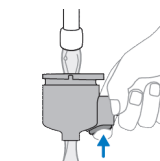

- 7 Lorsque le voyant d'augmentation d'intensité cesse de clignoter, le rinçage de la machine est terminé. Retirer le porte-filtre et le rincer sous le robinet avec de l'eau fraîche et tiède. Rincer soigneusement le porte-filtre de chaque côté tout en appuyant plusieurs fois sur le bouton de retrait de la rondelle.

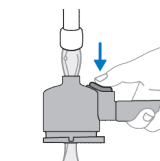

- 8 La machine est désormais prête à l'emploi.

## Préparation d'un espresso ou d'un lungo

### Volumes normaux d'une boisson

Cette machine à café offre deux recettes de boissons typiques :

ESPRESSO



LUNGO



110 ml

## Fonction d'augmentation de l'intensité

EXTRA STRONG



Cette machine est livrée avec une fonction d'augmentation de l'intensité. Cela permet d'infuser un espresso ou un lungo plus intense en moulant plus de café. Pour utiliser la fonction d'augmentation de l'intensité, sélectionner d'abord un espresso ou un lungo en appuyant sur le bouton de boisson, puis appuyer sur le bouton d'augmentation de l'intensité pour activer cette fonction. Tant que la fonction d'augmentation de l'intensité est activée, la lumière DEL du bouton d'augmentation de l'intensité est allumée en continu. Lorsque vous appuyez de nouveau dessus, la fonction d'augmentation d'intensité est désactivée.

## Préparation du café



- 1 Retirer le couvercle du bac à grains et le remplir de grains de café.

**Avertissement : N'utilisez pas de grains de café caramélisés ou assaisonnés.**

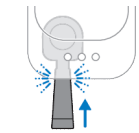

- 2 Insérez le porte-filtre vide et propre dans la machine jusqu'à ce qu'il soit enclenché.

Remarque : S'assurer que le porte-filtre est vide.

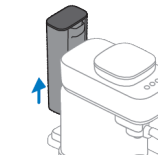

- 3 Retirez le réservoir d'eau de la machine.

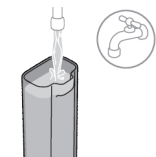

- 4 Remplir le réservoir d'eau fraîche et le remettre dans la machine.



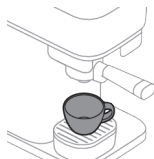

- 5 Placer une tasse sous la buse de distribution de café qui peut contenir la quantité de café que vous préférez (voir « Volumes normaux d'une boisson »).

Remarque : S'assurer que la tasse est bien placée sous la buse du porte-filtre.



Vous pouvez placer une tasse d'une hauteur allant jusqu'à 95 mm lorsque le plateau d'égouttement est positionné. Il est possible de retirer le plateau d'égouttement pour créer de l'espace supplémentaire pour placer des tasses ou des verres plus hauts. Si le plateau d'égouttement est retiré, il est possible de placer une tasse d'une hauteur allant jusqu'à 135 mm.

- 6 Appuyer sur le bouton Espresso ou Lungo pour sélectionner la boisson que vous souhaitez infuser. La DEL sélectionnée commence à clignoter lentement.

Remarque : Il n'est pas nécessaire d'attendre que la machine se réchauffe. Vous pouvez passer à l'étape suivante pour infuser le café pendant que le bouton clignote lentement.



- 7 Pour infuser un espresso ou un lungo plus intense, cliquer sur le bouton d'augmentation de l'intensité après avoir sélectionné votre boisson. La DEL du bouton d'augmentation de l'intensité s'allume. Pour désactiver la fonction d'augmentation de l'intensité, appuyer à nouveau sur le bouton (voir « Fonction d'augmentation de l'intensité »).

Remarque : Le bouton d'augmentation de l'intensité ne peut être utilisé que si un bouton de boisson est sélectionné en premier.

EXTRA STRONG



- 8 Déplacer la poignée vers la droite jusqu'à ce que se fasse entendre un « clic ». La machine commencera à mouler les grains de café. Pendant la préparation de la boisson sélectionnée, la DEL continue de clignoter lentement.

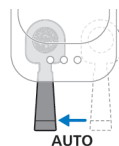
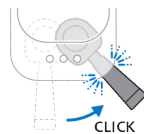



- 9** Lorsque la machine a fini de broyer les grains de café, le porte-filtre revient automatiquement à la position de départ et la machine commence à infuser la boisson sélectionnée. La DEL continue de clignoter lentement.

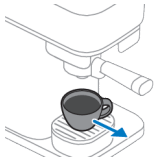

- 10** Lorsque la DEL cesse de clignoter, votre café est prêt. Savourez votre espresso ou votre lungo infusé de grains de café fraîchement moulus.

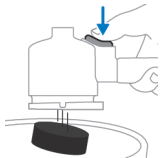

- 11** Lorsque toutes les DEL sont éteintes, le porte-filtre peut être retiré. Retirer le porte-filtre de la machine pour le vider. Inverser le porte-filtre au-dessus d'un bac, et appuyer sur le bouton d'éjection pour retirer la rondelle de café du porte-filtre.

Remarque : Vider le porte-filtre après chaque infusion de café.

## Infusion d'un café décaféiné

La machine offre également la possibilité d'infuser du café décaféiné avec du café prémoulu.

- 1** Ajouter du café moulu décaféiné (10 g max. ou une cuillère à soupe complète) au porte-filtre.
- 2** Insérer le porte-filtre dans la machine.
- 3** S'assurer que le récipient d'eau est rempli d'eau.
- 4** Placer une tasse sous la buse de distribution du café.
- 5** Appuyer sur le bouton d'augmentation de l'intensité et le maintenir enfoncé pendant 5 secondes jusqu'à ce qu'il commence à clignoter lentement.
- 6** La machine chauffe et commence à distribuer de l'eau au moyen du porte-filtre pour infuser votre café décaféiné. La DEL clignote lentement.
- 7** Appuyer de nouveau sur le bouton d'augmentation d'intensité lorsque vous avez atteint le volume de café souhaité. Votre café décaféiné est maintenant prêt.

## Programmation des volumes de boisson

Chaque bouton de café est programmé pour infuser du café selon sa configuration initiale. Néanmoins, vous pouvez adapter le volume de boisson offert par les boutons selon vos désirs, et enregistrer votre préférence dans la machine. La machine infuse ensuite la quantité de café que vous préférez à tous les coups.

Remarque : Seul le volume de boisson peut être programmé à l'aide des boutons. Le bouton d'augmentation de l'intensité ne peut pas être programmé ni sélectionné en mode de programmation.

				Min.	Max.
Espresso				30 ml	70 ml
Lungo				70 ml	200 ml

## Pour programmer le volume de café :

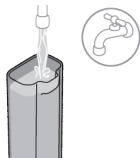

1 Remplir le récipient d'eau fraîche.

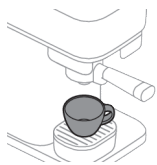

2 Placez une tasse sur le plateau égouttoir.

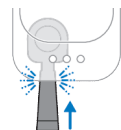

3 Insérez le porte-filtre dans la machine jusqu'à ce qu'il soit enclenché.



4 Appuyer sur le bouton de la recette que vous souhaitez changer et le maintenir enfoncé pendant 5 secondes, jusqu'à ce que le bouton commence à clignoter par intermittence.



5 Déplacer fermement la poignée vers la droite jusqu'à ce qu'un « clic » se fasse entendre. La machine commencera à mouliner les grains de café pour la boisson sélectionnée dans le porte-filtre.

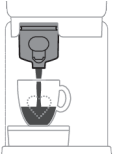

**6** Le porte-filtre se remet automatiquement en position, et la machine commence à infuser la boisson sélectionnée.



**7** Lorsque la tasse contient la quantité de café désirée, appuyer de nouveau sur le bouton clignotant (le bouton programmé). Le bouton sélectionné clignote pour confirmer que le nouveau volume a été programmé.



**8** La machine est prête lorsque la DEL cesse de clignoter. Retirer la tasse et savourer votre café avec le volume ajusté.

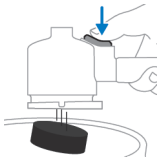

**9** Lorsque toutes les DEL sont éteintes, le porte-filtre peut être retiré. Retirer le porte-filtre de la machine pour le vider. Inverser le porte-filtre au-dessus d'un bac, et appuyer sur le bouton d'éjection pour retirer la rondelle de café du porte-filtre.

## Réinitialiser les volumes de boissons aux paramètres d'usine

Pour réinitialiser les volumes de boisson à leurs paramètres d'usine :

**1** Maintenir enfoncés les boutons d'augmentation d'intensité, d'espresso ou de lungo pendant 5 secondes, jusqu'à ce que tous les boutons commencent à clignoter rapidement pour indiquer que la machine a été réinitialisée aux paramètres d'usine.



## Nettoyage et entretien

### Rinçage de la machine

Avant la première utilisation, veiller à rincer la machine. Rincer également la machine lorsqu'elle n'a pas été utilisée depuis une semaine ou plus.

Pour rincer la machine, le porte-filtre doit être vide et inséré dans la machine. Pour commencer le rinçage, maintenir enfoncé le bouton d'augmentation d'intensité pendant 3 secondes jusqu'à ce qu'il commence à clignoter par intermittence.

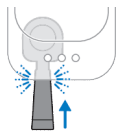

**1** Insérez le porte-filtre dans la machine jusqu'à ce qu'il soit enclenché.

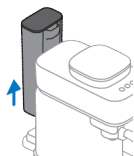

**2** Retirez le réservoir d'eau de la machine.

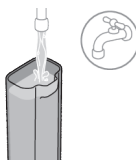

**3** Rincer le réservoir d'eau. Remplir le réservoir d'eau fraîche et le remettre dans la machine.

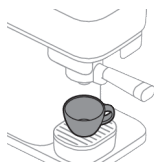

**4** Placer une grande tasse ou un grand gobelet contenant un volume d'au moins 150 ml sous la buse de distribution de café.



**5** Appuyer sur le bouton d'augmentation de l'intensité et le maintenir enfoncé pendant 3 secondes jusqu'à ce qu'il commence à clignoter lentement.

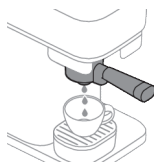

**6** La machine chauffe et commence à rincer l'eau de la buse de distribution de café dans la tasse. Le bouton d'augmentation de l'intensité continue de clignoter lentement pendant ce processus.

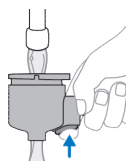

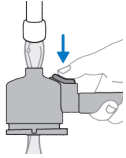

- 7 Lorsque le voyant d'augmentation d'intensité cesse de clignoter, le rinçage de la machine est terminé. Retirer le porte-filtre et le rincer sous le robinet avec de l'eau fraîche et tiède. Rincer soigneusement le porte-filtre de chaque côté tout en appuyant plusieurs fois sur le bouton de retrait de la rondelle.
- 8 La machine est désormais prête à l'emploi.

## Nettoyer le porte-filtre

Nettoyer le porte-filtre à la fin de la journée ou entre la préparation des boissons si préféré, en le rinçant.

Il est également possible de nettoyer le porte-filtre plus soigneusement.

**Remarque :** Le porte-filtre ne peut pas être nettoyé dans le lave-vaisselle, car cela causera une décoloration et des dommages aux matériaux.

Nettoyage du porte-filtre par rinçage :

- 1 Vider le porte-filtre.

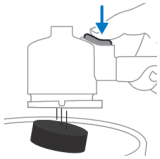

- 2 Rincer le porte-filtre à l'eau chaude sous le robinet. Vous pouvez utiliser un détergent léger sans odeur.

**Avertissement :** Ne pas utiliser d'objets tranchants pour vider ou nettoyer le porte-filtre, car cela pourrait endommager les surfaces d'étanchéité.

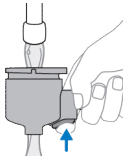

- 3 Lors du rinçage, tourner le porte-filtre pour le rincer de tous les côtés et appuyer plusieurs fois sur le bouton d'éjection.

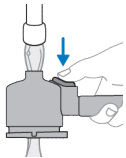

**4** Sécher le porte-filtre à l'aide d'un chiffon propre et sec.

Pour nettoyer à fond la tête du porte-filtre, la tremper dans de l'eau tiède et un peu de liquide nettoyant doux pendant environ 10 minutes. Rincer ensuite sous le robinet conformément aux instructions ci-dessus.

Remarque : Si on a un porte-filtre avec une poignée en bois, s'assurer de ne pas tremper la poignée dans l'eau.

## Nettoyage des pièces amovibles



Vous pouvez nettoyer toutes les pièces amovibles avec de l'eau chaude et un détergent doux et inodore. Sécher les pièces à l'aide d'un chiffon propre et sec.

**Seuls le plateau d'égouttement et son couvercle peuvent être lavés au lave-vaisselle.**

## Nettoyage du bac à grains et de l'extérieur de la machine



Nettoyer l'intérieur du bac à grains et l'extérieur de la machine à l'aide d'un chiffon humide.

Sécher le bac à grains et l'extérieur de la machine à l'aide d'un chiffon sec.

**Ne pas verser d'eau dans le bac à grains et éviter que des gouttes d'eau excessives ne tombent à l'intérieur de celui-ci.**

## Détartrage

### Procédure de détartrage



Lorsque les boutons Espresso et Lungo clignotent simultanément quelques fois après l'infusion d'une boisson, votre machine doit être détartrée. Utiliser le détartrant CA6700 de Philips.

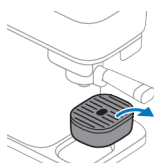

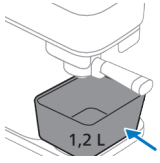

**1** Retirer le plateau d'égouttement de la plateforme et placer un contenant d'une capacité d'au moins 1,2 litre sous la buse de distribution de café.

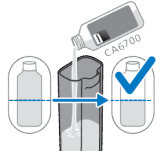

**2** Verser la moitié d'une bouteille (125 ml) de solution liquide CA6700 Philips dans le réservoir d'eau.



**3** Remplissez le réservoir d'eau fraîche du robinet.

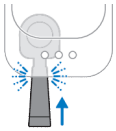

**4** Insérer le porte-filtre. S'assurer qu'il n'y a pas de rondelle de café dans le porte-filtre.

Remarque : Le porte-filtre doit être inséré pour lancer le processus de détartrage.



**5** Appuyer sur les boutons Espresso et Lungo et les maintenir enfoncés pendant 5 secondes, jusqu'à ce que le bouton Espresso commence à clignoter lentement et que le bouton Lungo soit allumé en continu.



**6** La machine distribue la solution de détartrage complète à intervalles réguliers. Ce processus dure jusqu'à 30 minutes.



**7** Attendre que le bouton Lungo commence à clignoter rapidement et que le bouton Espresso soit allumé en continu. La première phase du cycle de détartrage est terminée.



**8** Retirer et vider le contenant.

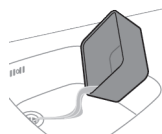

**9** Remettre le contenant sous la buse de distribution de café.

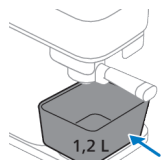

**10** Retirez le réservoir d'eau et rincez-le sous l'eau du robinet. Remplir le réservoir d'eau froide du robinet et le remettre dans la machine.

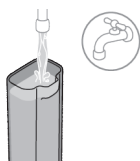

**11** Appuyer sur le bouton Lungo clignotant pour lancer le cycle de rinçage.



**12** Pendant que la machine procède au rinçage, le bouton Lungo commence à clignoter lentement, et le bouton Espresso est allumé en continu.



Remarque : Le réservoir d'eau se videra sans interruption.

**13** Lorsque le cycle de rinçage est terminé, les voyants des boutons s'éteignent. La procédure de détartrage est terminée.

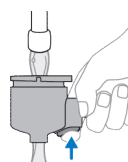

**14** Retirer le porte-filtre et le rincer sous le robinet à l'eau fraîche. Lors du rinçage, tourner le porte-filtre pour le rincer de tous les côtés et appuyer plusieurs fois sur le bouton d'éjection. Sécher ensuite le porte-filtre à l'aide d'un chiffon propre et sec.

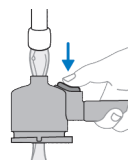





### Que faire si la procédure de détartrage est interrompue



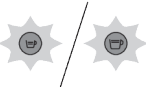

Si la procédure de détartrage est interrompue pendant la phase avec un mélange de détartrant et d'eau : débrancher la machine, la rebrancher et recommencer la procédure de détartrage à partir de l'étape 1.

Si la procédure de détartrage est interrompue pendant le cycle de rinçage : retirer le récipient d'eau, le rincer à l'eau, remplir le récipient d'eau, le remettre en place et rincer la machine plusieurs fois (voir « Rinçage de la machine »).

## Signification des voyants

		Signal	Définition
	Bouton Espresso ou Lungo	Clignote lentement	La boisson est sélectionnée. La poignée du porte-filtre peut être déplacée vers la droite pour commencer à moudre le café. Le bouton de la boisson sélectionnée clignote lentement dès qu'il est sélectionné et que le démarrage direct est activé.
	Bouton Espresso ou Lungo	Clignotement rapide pendant l'infusion du café	Le réservoir d'eau est vide lors de l'infusion d'un café. Remplissez le réservoir d'eau et remettez-le dans la machine. Veillez à pousser le réservoir d'eau dans le boîtier de la machine jusqu'à ce qu'il soit enclenché. Puis, appuyez sur le bouton qui clignote rapidement pour poursuivre l'infusion.
	Bouton Espresso ou Lungo	Clignotement rapide après le remplissage ou la remise en place du réservoir d'eau.	Le réservoir d'eau n'est pas en place ou n'a pas été correctement remplacé. Veillez à pousser le réservoir d'eau dans le boîtier de la machine jusqu'à ce qu'il soit enclenché. Puis, appuyez sur le bouton de boisson qui clignote rapidement pour démarrer ou poursuivre le processus d'infusion. Si vous avez rempli le réservoir d'eau sans le retirer de la machine, appuyez sur le bouton de boisson qui clignote rapidement pour poursuivre l'infusion du café.
	Bouton Espresso ou Lungo	Clignotement rapide après un mouvement automatique vers l'arrière du porte-filtre	Le porte-filtre n'est pas en place. Poussez le porte-filtre dans la machine jusqu'à ce qu'il soit en place. Le voyant DEL commence à clignoter lentement et la machine commence à infuser du café.
	Bouton Espresso ou Lungo	Clignotement rapide pendant ou après la mouture Le manche est toujours en position mouture.	Le réservoir d'eau est retiré de la machine pendant la mouture ou n'est pas bien placé dans la machine. Veillez à replacer le réservoir d'eau et à le pousser dans le boîtier de la machine jusqu'à ce qu'il soit enclenché. Elle poursuit automatiquement le cycle.

	Bouton Espresso ou Lungo	Clignote de manière intermittente.	Le mode de programmation est actif (voir « Programmation des volumes de boisson »).
	Boutons Espresso et Lungo	Les deux clignent après l'infusion d'un café	Vous devez détartrer la machine (voir « Détartrage »).
	Boutons Espresso et Lungo	Le bouton Espresso clignote lentement et le bouton Lungo est allumé en continu.	La machine est dans la première phase de rinçage de la procédure de détartrage (voir « Procédure de détartrage »).
	Boutons Espresso et Lungo	Le bouton Espresso est allumé en continu et le bouton Lungo clignote lentement.	La machine est dans la phase de rinçage de la procédure de détartrage (voir « Procédure de détartrage »).
	Boutons Espresso et Lungo	Le bouton Espresso clignote vite et le bouton Lungo est allumé en continu.	Le porte-filtre n'est pas inséré après le début du processus de détartrage. Insérez le porte-filtre et la machine démarre la procédure de détartrage (voir « Procédure de détartrage »).
	Boutons Espresso et Lungo	Le bouton Espresso est allumé en continu et le bouton Lungo clignote rapidement.	Le récipient d'eau n'est pas inséré, ou n'est pas placé correctement, pendant le processus de détartrage. Placer le récipient d'eau et appuyer sur le bouton Espresso qui clignote vite pour lancer la procédure de détartrage (voir « Procédure de détartrage »).
	Boutons Espresso et Lungo	Le bouton Espresso est allumé en continu et le bouton Lungo clignote rapidement.	Le récipient d'eau est vide pendant la procédure de détartrage. Retirer le récipient d'eau, le rincer avec de l'eau, le remettre en place et appuyer sur le bouton Lungo qui clignote vite pour continuer la procédure de détartrage (voir « Procédure de détartrage »).

	<p>Bouton d'augmentation de l'intensité</p>	<p>Allumé en continu et le bouton Espresso ou Lungo clignote lentement.</p>	<p>La fonction d'augmentation de l'intensité est sélectionnée. Le bouton d'augmentation de l'intensité ne peut être sélectionné que si l'un des boutons de la boisson a été activé d'abord (voir « Fonction d'augmentation de l'intensité »).</p>
	<p>Bouton d'augmentation de l'intensité</p>	<p>Clignote lentement</p>	<p>Le rinçage de la machine a démarré et est effectué par celle-ci.</p>
	<p>Bouton d'augmentation de l'intensité</p>	<p>Clignote rapidement</p>	<p>Le rinçage ou l'infusion du décaféiné avec du café prémoulu démarre alors que le porte-filtre n'a pas été inséré. Insérez le porte-filtre et la machine démarre le cycle.</p>
			<p>Le réservoir d'eau est vide pendant le rinçage, ou il est manquant ou n'est pas placé correctement. Remplissez le réservoir d'eau, veillez à le replacer dans la machine et appuyez sur le bouton d'intensité qui clignote rapidement pour démarrer le rinçage.</p>
	<p>Tous les boutons</p>	<p>Clignote lentement</p>	<p>La machine revient à sa position de départ. Pendant cette période, il est impossible de retirer le porte-filtre. Une fois que les DEL ont cessé de clignoter, vous pouvez retirer le porte-filtre.</p>

## Résolution des problèmes

Problème	Cause possible	Solution
<p>Le porte-filtre ne peut pas être déplacé vers la droite pour commencer à moudre le café.</p>	<p>La sécurité de la machine est activée pour ne pas infuser un nouveau café, lorsqu'il y a encore une vieille rondelle de café à l'intérieur du porte-filtre.</p>	<p>Retirer le porte-filtre et le vider, le rincer au besoin et le remettre dans la machine. Toujours s'assurer que le porte-filtre est vide avant de démarrer une nouvelle infusion.</p>
<p>Le porte-filtre est bloqué en position de mouture sur la droite.</p>	<p>Le bouchon a été retiré de la machine alors que le porte-filtre était en position de mouture.</p>	<p>Remettre le porte-filtre en position de départ manuellement.</p>

Problème	Cause possible	Solution
Le bouton Espresso ou Lungo continue de clignoter lentement, et la machine ne chauffe pas.	Dès qu'un bouton de boisson est sélectionné, il commence à clignoter lentement pour indiquer que la fonction de démarrage direct est activée. La machine chauffe, et on peut passer à l'étape suivante.	Pas besoin d'attendre. Déplacer la poignée du porte-filtre vers la droite pour démarrer le processus de mouture et d'infusion.
La machine ne commence pas à mouler les grains. Le bouton Espresso ou Lungo continue de clignoter lentement lorsque le porte-filtre a été déplacé vers la droite pour commencer la mouture.	Le porte-filtre n'était pas complètement inséré ou il est sorti de son logement lorsqu'il a été déplacé vers la droite.	Poussez légèrement le manche du porte-filtre pour bien l'insérer dans la machine. La machine commence à mouler les grains. Veillez toujours à insérer complètement le porte-filtre dans la machine jusqu'à ce que vous entendiez un clic.
La machine à café ne commence pas à mouler. Le bouton Espresso ou Lungo continue de clignoter rapidement après la mouture.	Le porte-filtre n'est pas à sa place après avoir été repoussé automatiquement vers l'arrière en position « Infusion ».	Poussez légèrement le manche du porte-filtre pour bien l'insérer dans la machine. La machine commence à infuser du café.
	Le réservoir d'eau est retiré de la machine pendant la mouture ou n'est pas bien placé dans la machine.	Veillez à replacer le réservoir d'eau et à le pousser dans le boîtier de la machine jusqu'à ce qu'il soit enclenché.
Le porte-filtre ne peut pas être retiré de la machine.	La machine infuse encore le café.	Tant que le processus d'infusion est en cours et que la DEL de la boisson sélectionnée clignote lentement, le porte-filtre ne peut pas être retiré de la machine.
	Le processus d'infusion de café, de rinçage, de programmation ou de détartrage a été interrompu.	Si un processus est interrompu, la machine a besoin d'un certain temps pour revenir à la position de départ. Pendant ce processus, il est impossible de retirer le porte-filtre tant que tous les voyants DEL ne sont pas éteints.

Problème	Cause possible	Solution
Le porte-filtre ne peut pas être retiré ni extrait de la machine, et les trois DEL continuent de clignoter lentement pendant plus longtemps.	La machine tente de revenir à une position neutre, mais n'est pas en mesure de le faire.	Débrancher la machine, attendre 15 secondes et la rebrancher. Lorsqu'on la rebranche, la machine tentera de résoudre le problème. Si cela ne résout pas le problème, essayer de débrancher la machine, attendre 15 secondes et de la rebrancher une fois de plus. Si cela ne fonctionne pas, la machine doit être réparée. Contactez le service à la clientèle de votre pays.
Le café n'est pas assez fort ou est trop léger.	Le bouton d'augmentation de l'intensité n'est pas sélectionné.	Après avoir sélectionné une formule de boisson, vous pouvez appuyer sur le bouton d'augmentation de l'intensité pour activer cette fonction. Lorsque le bouton d'augmentation de l'intensité est sélectionné, la boisson sera plus forte (voir « Fonction d'augmentation de l'intensité »).
	Le type de grains de café ou la torréfaction choisie ne sont pas assez forts.	Essayer un autre type de grains ou une torréfaction différente.
	Première utilisation de la machine ou passage à un autre type de grains ou à un autre type de torréfaction. Le système de dosage doit être ajusté.	Infuser une ou deux tasses supplémentaires de café pour optimiser le système de dosage.
La machine n'infuse pas de café, il n'y a pas de fuite autour du porte-filtre.	Le porte-filtre n'est pas vidé avant le démarrage d'une nouvelle infusion.	Toujours vider le porte-filtre avant de démarrer une nouvelle infusion. S'assurer qu'il ne reste pas de café moulu dans le porte-filtre avant de commencer le processus de mouture et d'infusion.

Problème	Cause possible	Solution
Il y a du café moulu qui tombe de la machine et sur le plateau d'égouttement.	L'infusion n'a pas été démarrée avec un porte-filtre vide. Il restait du café moulu à l'intérieur avant le début du processus de la mouture et d'infusion.	Retirez le porte-filtre de la machine. Videz-le et rincez-le sous le robinet. Veuillez toujours à commencer une nouvelle infusion avec un porte-filtre vide. Si le porte-filtre est bloqué, repoussez-le vers la gauche, puis retirez-le et videz-le. Retirez le marc qui est tombé avec un chiffon sec et essayez d'infuser un nouveau café.
Il y a de l'eau claire sous la machine.	Le réservoir d'eau a été trop rempli lorsqu'il a été remis dans la machine, ce qui a créé un déversement d'eau.	Lorsqu'on place un récipient d'eau plein, s'assurer qu'il n'y a pas de déversement d'eau.
Le porte-filtre laisse fuir des gouttes de café ou d'eau.	Du café ou de l'eau sont restés dans le porte-filtre après qu'il a été vidé ou nettoyé.	Des gouttes de café peuvent apparaître. Après le rinçage, s'assurer de retirer l'excès d'eau.

## Mousseur à lait (BAR303, BAR311)

### Mode d'emploi

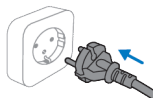

- 1 Insérer la fiche dans une prise murale.



- 2 Retirer le couvercle du mousser à lait.

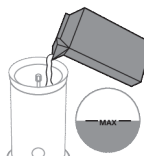

- 3 Remplir le mousser à lait au niveau désiré.

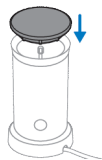

- 4 Fermer le couvercle du mousser à lait et s'assurer que la tige du support du fouet s'adapte au couvercle comme indiqué.



- 5 Appuyer sur le bouton durant 1 seconde pour chauffer et mousser le lait. Appuyer sur le bouton durant 3 secondes pour faire mousser le lait froid.



- 6 Retirer le fouet pour le nettoyage après le moussage.

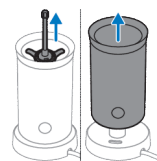

## Nettoyage et entretien



- 1 Rincer l'intérieur du mousser à lait sous l'eau chaude courante.

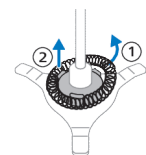

- 2 Retirer le couvercle et retirer le support de fouet du mousser à lait.



- 3 Retirer le fouet du support de fouet et rincer les pièces sous l'eau courante chaude.



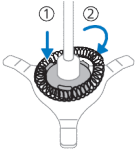

4 Placer le fouet sur le support du fouet. Placer le support de fouet avec le fouet dans le mousseur à lait.



5 Retirer la fiche de la prise murale. Nettoyer l'extérieur du mousseur à lait à l'aide d'un chiffon humide.

## Dépannage

Ce chapitre résume les problèmes les plus courants que vous pourriez rencontrer avec le mousseur à lait.

Problème	Cause possible	Solution
Le voyant du bouton clignote, mais l'appareil ne fonctionne pas.	Vous venez de préparer de la mousse de lait chaude ou du lait chaud et d'appuyer de nouveau sur le bouton pour obtenir du lait chaud ou de la mousse de lait chaude sans laisser l'appareil refroidir.	Si vous voulez préparer de la mousse de lait ou du lait chauds, le contenant de lait doit refroidir pendant quelques minutes avant de pouvoir être utilisé de nouveau. Tant que le contenant de lait est chaud, le limiteur de température veille à ce que l'appareil ne puisse pas être utilisé. Vous pouvez rincer l'intérieur du contenant de lait à l'eau froide pour le faire refroidir plus rapidement.
	La température du lait est trop élevée.	Remplacer le lait chaud par du lait froid ou laisser refroidir l'appareil.
L'appareil n'offre pas le fonction de création de mousse.	Le couvercle n'est pas placé correctement sur l'appareil.	Placer correctement le couvercle.
	Vous n'avez pas connecté la bobine de moussage au support de bobine.	Connecter la bobine de moussage au support de bobine.

Problème	Cause possible	Solution
	Vous avez utilisé un type de lait qui ne convient pas au moussage.	De nombreux facteurs peuvent influencer sur la qualité de la mousse de lait (comme la teneur en protéines). Si le lait ne mousse pas comme vous le souhaiteriez, essayer un autre type ou une autre marque de lait. Utiliser du lait de vache semi-écrémé à la température du réfrigérateur pour obtenir le meilleur résultat.
	L'intérieur du contenant à lait est contaminé par des résidus de lait, ce qui empêche le support de bobine de tourner.	Nettoyer le support de bobine et l'intérieur du contenant de lait.
Le lait fuit sous le couvercle.	Vous avez mis trop de lait dans le contenant.	Ne pas remplir le contenant au-delà de l'indication MAX.
Le lait n'est pas très chaud.	Ce phénomène est normal.	Le lait est chauffé jusqu'à environ 74 °C pour assurer d'avoir la meilleure mousse et le meilleur goût. Les protéines du lait commencent à se décomposer et à brûler si le lait est surchauffé.
Tout le lait n'a pas été moussé.	Ce phénomène est normal.	L'appareil ne fait pas mousser tout le lait. L'appareil a créé le ratio optimal mousse-lait. Le lait se mélange facilement au café ou à d'autres boissons, et la délicieuse mousse de lait reste sur le dessus de la boisson.

# Overzicht koffiezetapparaat

- 1 Knop voor espresso
- 2 Knop voor lungo
- 3 Knop voor extra sterke koffie
- 4 Deksel van waterreservoir
- 5 Waterreservoir
- 6 Koffiebonenreservoir
- 7 Deksel van koffiebonenreservoir
- 8 Portafilter
- 9 Portafilter-houder
- 10 Lekbak
- 11 Plateau
- 12 Onderste lekbak

## Inleiding

Gefeliciteerd met uw nieuwe Philips Baristina-espressoapparaat. Dit apparaat is super eenvoudig te gebruiken en te onderhouden.

Dit apparaat is getest met koffie. Hoewel het apparaat zorgvuldig is schoongemaakt, kunnen er wat koffieresten zijn achtergebleven. We garanderen dat het apparaat helemaal nieuw is.

**Enkele functies van het apparaat:**

## Onmiddellijk starten

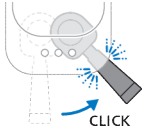

Met de functie voor onmiddellijk starten kunt u gemakkelijk uw apparaat aanzetten en heerlijke koffie zetten. Er is geen aan/uit-knop. Druk simpelweg op de knop voor de koffie die u wilt zetten. Beweeg het portafilter vervolgens naar rechts om het malen en het koffiezetten te starten.

## Knop voor extra sterke koffie



Met de functie voor extra sterke koffie kunt u een sterkere espresso of lungo zetten. Selecteer de knop om de functie voor extra sterke koffie in te schakelen. Druk er nogmaals op om de functie uit te schakelen.

## Uitwerpknop op het portafilter

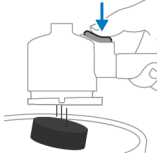

Met deze uitwerpknop kunt u eenvoudig het koffiedik na elke koffiebereiding verwijderen. Verwijder het koffiedik door het portafilter ondersteboven te houden en op de uitwerpknop te drukken.

## Grotere koppen gebruiken

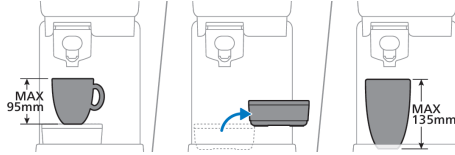

U kunt de lekbak verwijderen om extra ruimte te creëren voor grotere koppen of glazen. Als u de lekbak verwijdert, kunt u een beker met een hoogte tot 135 mm plaatsen.

## Klaarmaken voor gebruik

Verwijder vóór het eerste gebruik al het verpakkingsmateriaal van het apparaat. Voer de volgende stappen uit wanneer u het apparaat voor het eerst gebruikt of wanneer u het een week of langer niet hebt gebruikt:

**1** Plaats de portafilter in de machine totdat de filter vastklikt.

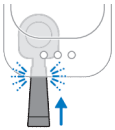

**2** Verwijder het waterreservoir van het apparaat.

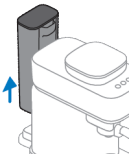

**3** Spoel het waterreservoir schoon. Vul het waterreservoir met vers water en plaats het terug in het apparaat.

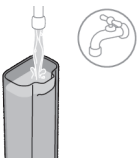

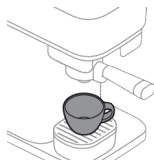

4 Plaats een grote kop of koffiemok met een inhoud van ten minste 150 ml onder de koffie-uitloop.



5 Houd de knop voor extra sterke koffie 5 seconden ingedrukt, totdat de knop langzaam begint te knippen.

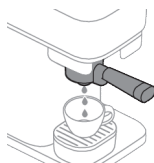

6 Het apparaat warmt op en begint water uit de koffie-uitloop in de kop te spoelen. De knop voor extra sterke koffie blijft tijdens dit proces langzaam knippen.

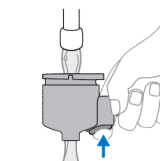

7 Als het lampje van de extra sterke koffie stopt met knippen, is het apparaat klaar met spoelen. Verwijder het portafilter en spoel deze onder de kraan af met vers lauw water. Spoel het portafilter grondig van beide kanten terwijl u meerdere keren op de knop voor het verwijderen van het koffiedik drukt.

8 Het apparaat is nu klaar voor gebruik.

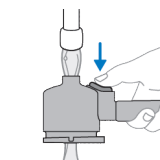

## Espresso of lungo zetten

### Standaard drankvolumes

Dit koffiezetapparaat biedt twee standaard koffierecepten:

ESPRESSO



40 ml

LUNGO



110 ml

## Functie voor extra sterke koffie

EXTRA STRONG



Dit apparaat heeft een functie voor extra sterke koffie. Hiermee kunt u een sterkere espresso of lungo zetten door meer koffie te malen. Om de functie voor extra sterke koffie te gebruiken, selecteert u eerst een espresso of lungo door op de koffieselectieknop te drukken en drukt u vervolgens op de knop voor extra sterke koffie in te schakelen. Zolang de functie voor extra sterke koffie is ingeschakeld, blijft het LED-lampje in de knop voor extra sterke koffie branden. Als u er nogmaals op drukt, wordt de functie voor extra sterke koffie uitgeschakeld.

## Koffie bereiden



- 1 Verwijder het deksel van het koffiebonenreservoir en vul het met koffiebonen.

**Waarschuwing: Gebruik geen gekaramelliseerde koffiebonen of koffiebonen met een smaakje.**

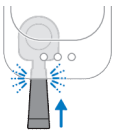

- 2 Plaats de lege en schone portafilter in de machine totdat de filter vastklikt.

Opmerking: Controleer of het portafilter leeg is.

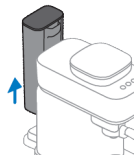

- 3 Verwijder het waterreservoir van het apparaat.

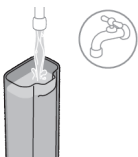

- 4 Vul het waterreservoir met vers water en plaats het terug in het apparaat.

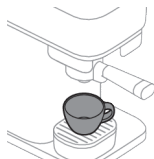

- 5 Plaats een kop onder de koffie-uitloop die de hoeveelheid koffie die u wilt gebruiken (zie 'Standaard drankvolumes').

Opmerking: Controleer of de kop correct onder de uitloop van het portafilter is geplaatst.

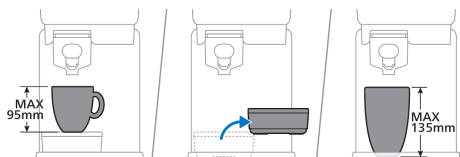

U kunt een kop met een hoogte tot 95 mm plaatsen wanneer de lekbak is geplaatst. U kunt de lekbak verwijderen om extra ruimte te creëren voor grotere koppen of glazen. Als u de lekbak verwijdert, kunt u een beker met een hoogte tot 135 mm plaatsen.

- 6 Druk op de knop voor espresso of lungo om de koffie te selecteren die u wilt zetten. Het geselecteerde LED-lampje begint langzaam te knipperen.

Opmerking: U hoeft niet te wachten tot het apparaat is opgewarmd. U kunt doorgaan naar de volgende stap om koffie te zetten terwijl de knop langzaam knippert.



EXTRA STRONG



- 7 Als u een sterkere espresso of lungo wilt maken, selecteert u na het selecteren van de soort koffie de knop voor extra sterke koffie. Het LED-lampje van de knop voor extra sterke koffie gaat branden. Druk nogmaals op de knop om de functie voor extra sterke koffie uit te schakelen (zie 'Functie voor extra sterke koffie').

Opmerking: U kunt de knop voor extra sterke koffie alleen gebruiken als u eerst een koffieselectieknop selecteert.



- 8 Beweeg de hendel naar rechts totdat u een klinkgeluid hoort. Het apparaat begint de koffiebonen te malen. Tijdens het malen van de geselecteerde koffiesoort blijft het LED-lampje langzaam knipperen.

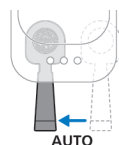



- 9** Als het apparaat klaar is met het malen van de koffiebonen, gaat het portafilter automatisch terug naar de beginstand en begint het apparaat met het zetten van de geselecteerde koffie. Het LED-lampje blijft langzaam knipperen.



- 10** Wanneer het LED-lampje stopt met knipperen, is uw koffie klaar. Geniet van uw met versgemalen koffiebonen gezette espresso of lungo.

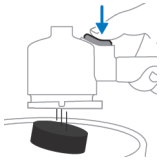

- 11** Als alle LED-lampjes uit zijn, kan het portafilter worden verwijderd. Haal het portafilter uit het apparaat om deze te legen. Keer het portafilter om boven een afvalbak en druk op de uitwerpknop om het koffiedik uit het portafilter te verwijderen.

Opmerking: Leeg de filter na elke keer koffiezetten.

## Cafeïnevrij koffie zetten

Het apparaat biedt ook de mogelijkheid om met voorgemalen koffie cafeïnevrije koffie te zetten.

- 1** Voeg cafeïnevrije gemalen koffie (max. 10 gr of een volle eetlepel) toe aan de filter.
- 2** Plaats het portafilter in het apparaat.
- 3** Zorg ervoor dat het waterreservoir is gevuld met water.
- 4** Plaats een kopje onder de koffietuit.
- 5** Houd de knop voor extra sterke koffie 5 seconden ingedrukt, totdat de knop langzaam begint te knipperen.
- 6** Het apparaat warmt op en begint water af te geven aan het portafilter om uw cafeïnevrije koffie te zetten. Het LED-lampje knippert langzaam.
- 7** Druk nogmaals op de knop voor extra sterke koffie wanneer de gewenste hoeveelheid koffie is bereikt. Uw cafeïnevrije koffie is nu klaar.

## Drankvolumes programmeren

Elke koffieknop is geprogrammeerd met de optimale instelling voor de hoeveelheid koffie. U kunt evenwel het volume van de drankknoppen aan uw wensen aanpassen en uw voorkeur in het apparaat opslaan. Het apparaat zet dan elke keer de door u gewenste hoeveelheid koffie.

Opmerking: U kunt alleen het volume van de drankknoppen programmeren. De knop voor extra sterke koffie kan niet worden geprogrammeerd en/of geselecteerd in de programmeermodus.



				Min.	Max.
Espresso				30 ml	70 ml
Lungo				70 ml	200 ml

## De hoeveelheid koffie programmeren:

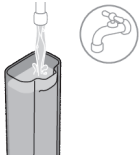

- 1 Vul het waterreservoir met vers kraanwater.

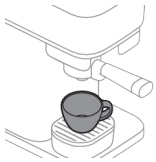

- 2 Plaats een kop op de lekbak.

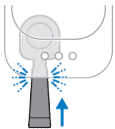

- 3 Plaats de portafilter in de machine totdat de filter vastklikt.



- 4 Houd de knop van het recept dat u wilt wijzigen 5 seconden ingedrukt, totdat de knop met tussenpozen begint te knippen.

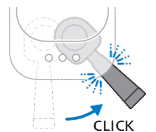

- 5 Beweeg de hendel stevig naar rechts totdat u een klikgeluid hoort. Het apparaat begint de koffiebonen voor de geselecteerde koffiesoort in het portafilter te malen.



**6** Het portafilter schuift automatisch terug in de beginstand en het apparaat begint met het zetten van de geselecteerde koffie.



**7** Wanneer de kop de gewenste hoeveelheid koffie bevat, drukt u nogmaals op de knipperende knop (de knop die u programmeert). De geselecteerde knop knippert kort om te bevestigen dat het nieuwe volume is geprogrammeerd.

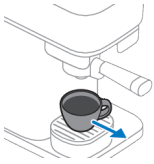

**8** Het apparaat is klaar wanneer het LED-lampje stopt met knipperen. Verwijder de kop en geniet van de koffie die u met uw aangepaste volume hebt gezet.

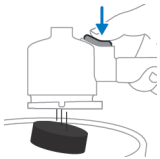

**9** Als alle LED-lampjes uit zijn, kan het portafilter worden verwijderd. Haal het portafilter uit het apparaat om deze te legen. Keer het portafilter om boven een afvalbak en druk op de uitwerpknop om het koffiedik uit het portafilter te verwijderen.

## De fabrieksinstellingen voor de hoeveelheid koffie herstellen.

De drankvolumes terugzetten op de fabrieksinstellingen:

**1** Houd de knoppen voor espresso, lungo en extra sterke koffie tegelijkertijd 5 seconden ingedrukt, totdat alle knoppen snel beginnen te knipperen om aan te geven dat de instellingen in het apparaat zijn teruggezet naar de fabrieksinstellingen.



## Schoonmaken en onderhoud

### Het apparaat spoelen

Vóór het eerste gebruik moet u het apparaat spoelen. Spoel het apparaat ook als u het een week of langer niet hebt gebruikt.

Om het apparaat te spoelen, moet het portafilter leeg zijn en in het apparaat zijn geplaatst. Om het spoelen te starten, houdt u de knop voor extra sterke koffie 3 seconden ingedrukt, totdat deze knop met tussenpozen begint te knipperen.

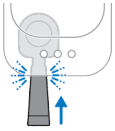

**1** Plaats de portafilter in de machine totdat de filter vastklikt.

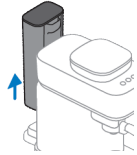

**2** Verwijder het waterreservoir van het apparaat.

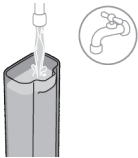

**3** Spoel het waterreservoir schoon. Vul het waterreservoir met vers water en plaats het terug in het apparaat.

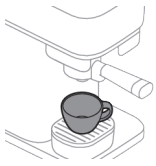

**4** Plaats een grote kop of koffiemok met een inhoud van ten minste 150 ml onder de koffie-uitloop.



**5** Houd de knop voor extra sterke koffie 3 seconden ingedrukt, totdat de knop langzaam begint te knipperen.



**6** Het apparaat warmt op en begint water uit de koffie-uitloop in de kop te spoelen. De knop voor extra sterke koffie blijft tijdens dit proces langzaam knipperen.

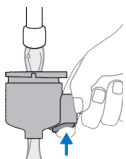

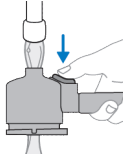

- 7 Als het lampje van de extra sterke koffie stopt met knipperen, is het apparaat klaar met spoelen. Verwijder het portafilter en spoel deze onder de kraan af met vers lauw water. Spoel het portafilter grondig van beide kanten terwijl u meerdere keren op de knop voor het verwijderen van het koffiedik drukt.
- 8 Het apparaat is nu klaar voor gebruik.

## Het portafilter reinigen

Reinig het portafilter aan het einde van de dag of, indien gewenst, tussen het koffiezetten door, door deze af te spoelen.

U kunt het portafilter ook grondiger schoonmaken.

**Opmerking:** Het portafilter kan niet in de vaatwasmachine worden gereinigd, omdat dit verkleuring en beschadiging van de materialen veroorzaakt.

Het portafilter reinigen door te spoelen:

- 1 Leeg het portafilter.

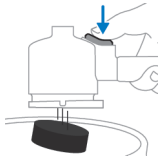

- 2 Spoel het portafilter met heet water onder de kraan. U kunt een mild, geurloos schoonmaakmiddel gebruiken.

**Waarschuwing: gebruik geen scherpe voorwerpen om het portafilter te legen of schoon te maken, want hierdoor kunnen de afdichtingsvlakken beschadigd raken.**

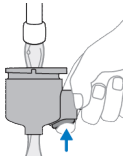

- 3 Draai tijdens het spoelen het portafilter om deze van alle kanten te spoelen en druk enkele keren op de uitwerpknop.

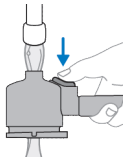

**4** Droog het portafilter na reiniging met een schone droge doek.

Om de portafilterkop grondig schoon te maken, laat u deze ongeveer 10 minuten in warm water en wat mild afwasmiddel weken. Spoel de filter vervolgens af onder de kraan volgens de bovenstaande instructies.

**Opmerking:** Als u een portafilter met een houten greep hebt, zorg er dan voor dat u de greep niet in het water laat weken.

## Verwijderbare onderdelen reinigen



U kunt alle verwijderbare onderdelen reinigen met heet water en wat mild, reukloos afwasmiddel. Droog de onderdelen met een schone en droge doek.

**Alleen de lekbak en het deksel van de lekbak zijn vaatwasmachinebestendig.**

## Het koffiebonenreservoir en de buitenkant van het apparaat reinigen



Reinig de binnenkant van het koffiebonenreservoir en de buitenkant van het apparaat met een vochtige doek.

Droog de binnenkant van het koffiebonenreservoir en de buitenkant van het apparaat met een droge doek.

**Giet geen water in het koffiebonenreservoir en voorkom dat er te veel waterdruppels in het koffiebonenreservoir vallen.**

## Ontkalken

### Ontkalkingsprocedure



Als de knoppen voor espresso en lungo enkele keren tegelijk knipperen na het bereiden van een drank, moet uw apparaat worden ontkalkt. Gebruik Philips CA6700-ontkalker.

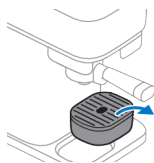

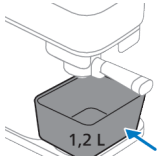

**1** Verwijder de lekbak van het plateau en plaats een kom (met een inhoud van ten minste 1,2 liter) of de kan onder de koffie-uitloop.

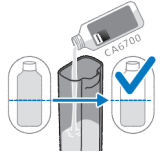

**2** Giet een halve fles (125 ml) vloeibare Philips CA6700-ontkalker in het waterreservoir.

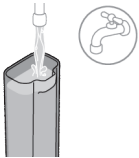

**3** Vul het waterreservoir verder met vers kraanwater.

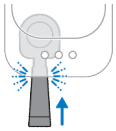

**4** Plaats het portafilter. Zorg ervoor dat er geen koffiedik in het portafilter zit.

Opmerking: Het portafilter moet zijn geplaatst om het ontkalkingsproces te kunnen starten.



**5** Houd de knoppen voor espresso en lungo samen gedurende 5 seconden ingedrukt, totdat de espressoknop langzaam begint te knippen en de lungoknop continu brandt.



**6** Alle ontkalkingsoplossing stroomt met regelmatige tussenpozen uit het apparaat. Dit duurt maximaal 30 minuten.



**7** Wacht tot de lungoknop snel begint te knippen en de espressoknop continu brandt. De eerste fase van de ontkalkingscyclus is voltooid.

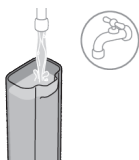
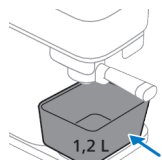
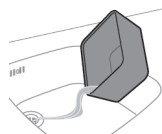

**8** Verwijder en leeg de kom.

**9** Plaats de kom weer onder de koffie-uitloop.

**10** Verwijder het waterreservoir en spoel het af onder de kraan. Vul het waterreservoir met koud kraanwater en plaats het terug in het apparaat.

**11** Druk op de knipperende lungoknop om de spoelcyclus te starten.



**12** Terwijl het apparaat spoelt, begint de lungoknop langzaam te knipperen en brandt de espressoknop continu.

Opmerking: Het waterreservoir wordt zonder onderbreking geleegd.

**13** Wanneer de spoelcyclus is voltooid, stoppen de lampjes in de knoppen met branden. De ontkalkingsprocedure is voltooid.

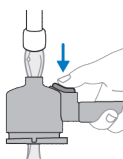
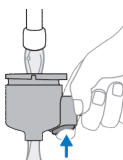

**14** Verwijder het portafilter en spoel deze onder de kraan af met vers water. Draai tijdens het spoelen het portafilter om deze van alle kanten te spoelen en druk enkele keren op de uitwerpknop. Droog het portafilter vervolgens met een schone droge doek.





### Wat u moet doen als de ontkalkingsprocedure wordt onderbroken

Als de ontkalkingsprocedure wordt onderbroken tijdens de fase met het mengsel van ontkalker en water: Haal de stekker uit het stopcontact, steek deze

vervolgens weer terug in het stopcontact en start de ontcalcingsprocedure opnieuw met de eerste stap.

Als de ontcalcingsprocedure wordt onderbroken tijdens de spoelcyclus: verwijder het waterreservoir, spoel het met water, vul het waterreservoir opnieuw, plaats het terug en spoel het apparaat enkele keren (zie 'Het apparaat spoelen').

## Betekenis van lampjes

	Signaal	Betekenis
	Espresso- of lungoknop Knippert langzaam	De soort koffie is geselecteerd. De hendel van het portafilter kan naar rechts worden bewogen om het malen van de koffie te starten. De geselecteerde koffieselectieknop knippert langzaam zodra deze wordt geselecteerd en het onmiddellijk starten is geactiveerd.
	Espresso- of lungoknop Knippert snel tijdens het koffiezetten	Het waterreservoir is tijdens het bereiden van koffie leeg. Vul het waterreservoir bij en plaats het terug in de machine. Zorg ervoor dat u het waterreservoir in de behuizing van de machine duwt totdat het reservoir vastklikt. Druk dan op de snel knipperende knop om het bereiden voort te zetten.
	Espresso- of lungoknop Knippert snel na het bijvullen of terugplaatsen van het waterreservoir	Het waterreservoir zit niet op zijn plaats of is niet goed teruggeplaatst. Zorg ervoor dat u het waterreservoir in de behuizing van de machine duwt totdat het reservoir vastklikt. Druk dan op de knipperende sneldrankknop om de bereiding te starten of voort te zetten.  Als u het waterreservoir hebt gevuld zonder het waterreservoir uit de machine te halen, drukt u op de knipperende sneldrankknop om door te gaan met het bereiden van koffie.
	Espresso- of lungoknop Knippert snel nadat de portafilter automatisch is teruggeplaatst	De portafilter zit niet op zijn plaats. Druk de portafilter in het apparaat op zijn plaats. De led begint langzaam te knipperen en het apparaat begint de koffie te bereiden.



	Espresso- of lungoknop	Knippert snel tijdens of na het malen Greep is nog in de maalpositie.	Het waterreservoir is tijdens het malen van de machine verwijderd of niet goed in de machine geplaatst. Zorg ervoor dat u het waterreservoir terugplaatst en duw het in de behuizing van de machine totdat het vastklikt. De machine vervolgt automatisch het proces.
	Espresso- of lungoknop	Knippen met tussenpozen.	De programmeringsmodus is geactiveerd (zie 'Drankvolumes programmeren').
	Espresso- en lungoknop	Beiden knippen na het koffiezetten	U moet het apparaat ontkalken (zie 'Ontkalken ').
	Espresso- en lungoknop	De espressoknop knippert langzaam en de lungoknop brandt continu.	Het apparaat bevindt zich in de eerste spoelfase van de ontcalcingsprocedure (zie 'Ontcalcingsprocedure').
	Espresso- en lungoknop	De espressoknop brandt continu en de lungoknop knippert langzaam.	Het apparaat bevindt zich in de spoelfase van de ontcalcingsprocedure (zie 'Ontcalcingsprocedure').
	Espresso- en lungoknop	De espressoknop knippert snel en de lungoknop brandt continu.	Het portafilter is niet geplaatst nadat het ontcalcingsproces is gestart. Plaats de portafilter en de machine start de ontcalcingsprocedure (zie 'Ontcalcingsprocedure').
			Het waterreservoir is niet of niet juist geplaatst en het ontcalcingsproces is gestart. Plaats het waterreservoir en druk op de snel knipperende espressoknop om de ontcalcingsprocedure te starten (zie 'Ontcalcingsprocedure').



Espresso- en lungoknop

De espressoknop brandt continu en de lungoknop knippert snel.

Het waterreservoir is leeg tijdens de ontkalkingsprocedure. Verwijder het waterreservoir, spoel het met water, plaats het terug en druk op de snel knipperende lungoknop om de ontkalkingsprocedure voort te zetten (zie 'Ontkalkingsprocedure').



Knop voor extra sterke koffie

Is ononderbroken aan en de Espresso- of Lungoknop knippert langzaam.

De functie voor extra sterke koffie is geselecteerd. De knop voor extra sterke koffie kan alleen worden geselecteerd als eerst een van de koffieselectieknoppen is geactiveerd (zie 'Functie voor extra sterke koffie').



Knop voor extra sterke koffie

Knippert langzaam

Het spoelen van de machine wordt gestart en door de machine uitgevoerd.



Knop voor extra sterke koffie

Snel knipperen

Het spoelen of decaaf bereiden met voorgemalen koffie wordt gestart zonder dat de portafilter geplaatst is. Plaats de portafilter en de machine begint met het proces.



Het waterreservoir is leeg tijdens het spoelen of het waterreservoir ontbreekt of is niet goed geplaatst. Vul het waterreservoir, zorg ervoor dat het weer in de machine wordt geplaatst en druk op de snel knipperende knop voor extra sterke koffie om het spoelen te starten.



Alle knoppen

Knippert langzaam

Het apparaat gaat terug naar de beginstand. U kunt het portafilter nu niet verwijderen. Wanneer de LED-lampjes niet meer knipperen, kunt u het portafilter verwijderen.

# Problemen oplossen

Probleem	Mogelijke oorzaak	Oplossing
De hendel van het portafilter kan niet naar rechts worden bewogen om het malen van de koffie te starten.	De apparaatbeveiliging wordt geactiveerd, zodat geen nieuwe koffie kan worden gezet als er nog oud koffiedik in het portafilter zit.	Verwijder het portafilter en leeg deze, spoel de filter indien nodig en plaats hem terug in het apparaat. Zorg er altijd voor dat het portafilter leeg is voordat u nieuwe koffie gaat zetten.
Het portafilter zit vast in de maalstand aan de rechterkant.	De stop is uit het apparaat verwijderd terwijl het portafilter in de maalstand stond.	Zet het portafilter handmatig terug in de beginstand.
De espresso- of lungoknop blijft langzaam knipperen en het apparaat warmt niet op.	Zodra een koffieselectieknop wordt geselecteerd, begint de knop langzaam te knipperen om aan te geven dat de functie voor onmiddellijk starten is geactiveerd. Het apparaat warmt op en de volgende stap kan al worden uitgevoerd.	U hoeft niet te wachten. Beweeg de hendel van het portafilter naar rechts om het malen en het koffiezetten te starten.
Het apparaat begint niet met het malen van bonen. De Espresso- of Lungoknop blijft langzaam knipperen nadat de portafilter naar rechts is bewogen om met malen te beginnen.	De portafilter is niet volledig geplaatst terwijl deze naar rechts werd bewogen, of de portafilter is van zijn plaats geraakt terwijl portafilter naar rechts werd bewogen.	Geef de greep van de portafilter een duwtje zodat deze goed in de machine aansluit. Het apparaat begint de bonen te malen. Zorg er altijd voor dat u de portafilter volledig in de machine steekt, totdat u een klik hoort.
Het apparaat begint niet met het bereiden van koffie. De Espresso- of Lungoknop blijven na het malen snel knipperen.	De portafilter zit niet meer op zijn plaats nadat deze automatisch naar de bereidingspositie is terugbewogen.	Geef de greep van de portafilter een duwtje zodat deze goed in de machine aansluit. Het apparaat begint met koffie bereiden.
Het portafilter kan niet worden verwijderd of uit het apparaat worden getrokken.	Het waterreservoir is tijdens het malen van de machine verwijderd of niet goed in de machine geplaatst.	Zorg ervoor dat u het waterreservoir terugplaatst en in de behuizing van het apparaat duwt totdat het vastklikt.
Het portafilter kan niet worden verwijderd of uit het apparaat worden getrokken.	Het apparaat zet nog steeds koffie.	Zolang het koffiezetten bezig is en het LED-lampje voor de gekozen koffiesoort langzaam knippert, kan het portafilter niet uit het apparaat worden verwijderd.

Probleem	Mogelijke oorzaak	Oplossing
	Het koffiezetten, spoelen, programmeren of ontkalken is onderbroken.	Als een proces wordt onderbroken, heeft het apparaat enige tijd nodig om terug te keren naar de beginstand. Tijdens dit proces kan de portafilter pas verwijderd worden als alle leds uit zijn.
Het portafilter kan niet worden verwijderd of uit het apparaat worden getrokken en alle drie de lampjes blijven gedurende langere tijd langzaam knipperen.	Het apparaat probeert terug te keren naar een neutrale stand, maar dat lukt niet.	Haal de stekker uit het stopcontact, wacht 15 seconden en steek de stekker weer in het stopcontact. Wanneer de stekker weer in het stopcontact zit, zal het apparaat proberen het probleem op te lossen. Als het probleem hierdoor niet wordt opgelost, haal dan de stekker van het apparaat uit het stopcontact, wacht 15 seconden en steek de stekker nog een keer in het stopcontact. Als dit niet werkt, heeft het apparaat een servicebeurt nodig. Neem contact op met de Klantenservice in uw land.
De koffie is niet sterk genoeg, of te slap.	De knop voor extra sterke koffie is niet geselecteerd.	Nadat u een koffierecept hebt geselecteerd, kunt u op de knop voor extra sterke koffie drukken om deze functie in te schakelen. Als u de knop voor extra sterke koffie selecteert, wordt de koffie sterker (zie 'Functie voor extra sterke koffie').
	Het type koffieboon of de branding is niet sterk genoeg.	Probeer een ander soort bonen of een andere branding.
	U gebruikt het apparaat voor het eerst of nadat u op een ander soort bonen of branding bent overgestapt. Het doseersysteem moet worden aangepast.	Zet nog één of twee koppen koffie om het doseersysteem te optimaliseren.

Probleem	Mogelijke oorzaak	Oplossing
Het apparaat zet geen koffie en lekt rond het portafilter.	Het portafilter is niet geleegd voordat u opnieuw koffie bent gaan zetten.	Maak het portafilter altijd leeg voordat u opnieuw koffie gaat zetten. Zorg ervoor dat er geen gemalen koffie in het portafilter achterblijft voordat u met het malen en koffiezetten begint.
Er valt wat gemalen koffie uit het apparaat in de lekbak.	Het koffiezetten is niet gestart met een lege portafilter. Er was nog wat gemalen koffie achtergebleven voordat het malen en koffiezetten werd gestart.	Verwijder de portafilter van het apparaat. Maak deze leeg en spoel onder de kraan af. Zorg ervoor dat u met een lege portafilter met het bereiden van koffie begint. Als de portafilter vastzit, beweeg deze dan terug naar links, verwijder deze en maak hem leeg. Verwijder de gemalen koffie die eruit valt met een droge doek en probeer opnieuw koffie te bereiden.
Er ligt een beetje helder water onder het apparaat.	Het waterreservoir was te vol toen het terug in het apparaat werd geplaatst, waardoor er water is gemorst.	Als u een volle watercontainer plaatst, zorg er dan voor dat u geen water morst.
Het portafilter lekt een paar druppels koffie of water.	Er is een beetje koffie of water achtergebleven in het portafilter na het legen of schoonmaken.	Er kunnen een paar koffiedruppels uitkomen. Schud na het spoelen het overtollige water af.

## Melkopschuimer (BAR303, BAR311)

### Gebruiksaanwijzingen

- 1 Steek de stekker in een stopcontact.

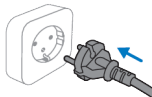

- 2 Verwijder het deksel van de melkopschuimer.



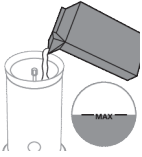

3 Vul de melkopschuimer met melk tot het gewenste niveau.

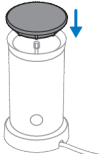

4 Sluit het deksel van de melkopschuimer en zorg ervoor dat het deksel goed op steel van de gardehouder zit, zoals aangegeven.



5 Houd de knop 1 seconde ingedrukt voor het verwarmen en opschuimen van melk. Houd de knop 3 seconden ingedrukt voor het opschuimen van koude melk.



6 Verwijder de garde om deze na het opschuimen weer schoon te maken.

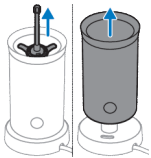

## Reiniging en onderhoud

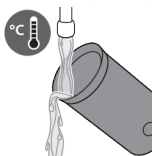

1 Spoel de binnenkant van de melkopschuimer af onder de warme kraan.

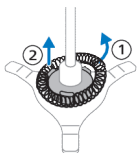

2 Verwijder het deksel en verwijder vervolgens de gardehouder uit de melkopschuimer.



3 Verwijder de garde van de gardehouder en spoel de onderdelen af onder de warme kraan.

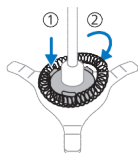

4 Plaats de garde op de gardehouder. Plaats de gardehouder met de garde in de melkopschuimer.

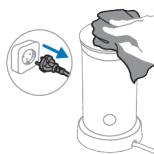

5 Haal de stekker uit het stopcontact. Maak de buitenkant van de melkopschuimer schoon met een vochtige doek.

## Problemen oplossen

In dit hoofdstuk worden in het kort de meest voorkomende problemen behandeld die zich kunnen voordoen tijdens het gebruik van de melkopschuimer.

### Probleem

### Mogelijke oorzaak

### Oplossing

Het lampje in de knop knippert, maar het apparaat werkt niet.

U hebt zojuist warm melkschuim of warme melk gemaakt en direct daarna opnieuw op de knop voor melk of warm melkschuim gedrukt zonder het apparaat te laten afkoelen.

Als u weer warm melkschuim of warme melk wilt maken, moet u de melkkan eerst enkele minuten laten afkoelen voordat u de kan opnieuw kunt gebruiken. Zolang de melkkan nog warm is, zorgt de temperatuurbegrenzer ervoor dat u het apparaat niet kunt gebruiken. U kunt de melkkan vullen met koud water om deze sneller te laten afkoelen.

De temperatuur van de melk is te hoog.

Vervang de warme melk door koude melk of laat het apparaat afkoelen.

Het apparaat schuimt de melk niet op.

U hebt het deksel niet goed op het apparaat geplaatst.

Plaats het deksel goed.

U hebt de opschuimspiraal niet op de spiraalhouder bevestigd.

Bevestig de opschuimspiraal op de spiraalhouder.

Probleem	Mogelijke oorzaak	Oplossing
	U hebt een melksoort gebruikt die niet geschikt is voor opschuimen.	Er zijn veel factoren die van invloed zijn op de kwaliteit van het melkschuim (zoals het eiwitgehalte). Als de melk niet opschuimt zoals u zou willen, kunt u een ander soort melk proberen. Gebruik halfvolle koemelk op koelkasttemperatuur voor het beste schuimresultaat.
	De binnenkant van de melkkan is vervuild met melkresten, waardoor de spiraalhouder niet kan draaien.	Maak de spiraalhouder en de binnenkant van de melkkan schoon.
Er komt melk onder het deksel vandaan.	U hebt te veel melk in de melkkan gedaan.	Vul de melkkan niet tot boven de MAX-aanduiding.
De melk is niet erg heet.	Dit is normaal.	De melk wordt verhit tot ongeveer 74 °C voor de beste combinatie van schuim en smaak. Melkeiwitten worden afgebroken en verbranden als de melk te sterk wordt verhit.
Niet alle melk is opgeschuimd.	Dit is normaal.	Het apparaat schuimt niet alle melk op. Het apparaat zorgt voor een optimale verhouding tussen melk en schuim, zodat de melk eenvoudig kan worden gemengd met koffie of andere dranken en het melkschuim bovenop blijft liggen voor een heerlijk resultaat.





>75% recycled paper  
>75% papier recyclé

[www.baristina.com](http://www.baristina.com)

642001006650 (1/2024) rev.01