

Imtron GmbH  
 Media-Saturn-Strasse 1  
 85053 Ingolstadt  
 Germany  
[www.imtron.eu](http://www.imtron.eu)  
[www.peaq-online.com](http://www.peaq-online.com)

IM\_PMO-G271-CQK\_230608\_V02



# PEAQ



Gaming Monitor  
 PMO G271-CQK

- DE** Bedienungsanleitung
- EN** User Manual
- ES** Manual de instrucciones
- FR** Mode d'emploi
- HU** Kezelési leírás
- IT** Manuale dell'utente

- NL** Gebruiksaanwijzing
- PL** Instrukcja obsługi
- PT** Instruções de utilização
- SE** Bruksanvisning
- TR** Kullanım Kılavuzu

Deutsch	3 - 10
English	11 - 18
Español	19 - 26
Français	27 - 34
Magyar	35 - 42
Italiano	43 - 50
Nederlands	51 - 58
Polski	59 - 66
Português	67 - 74
Svenska	75 - 82
Türkçe	83 - 90

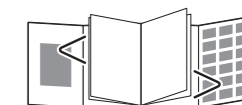



1

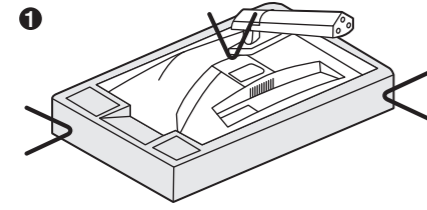

2

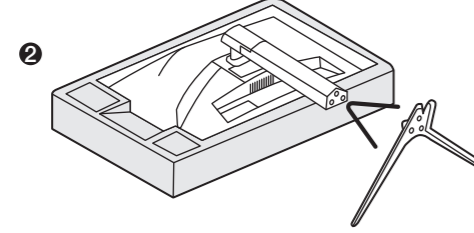

3

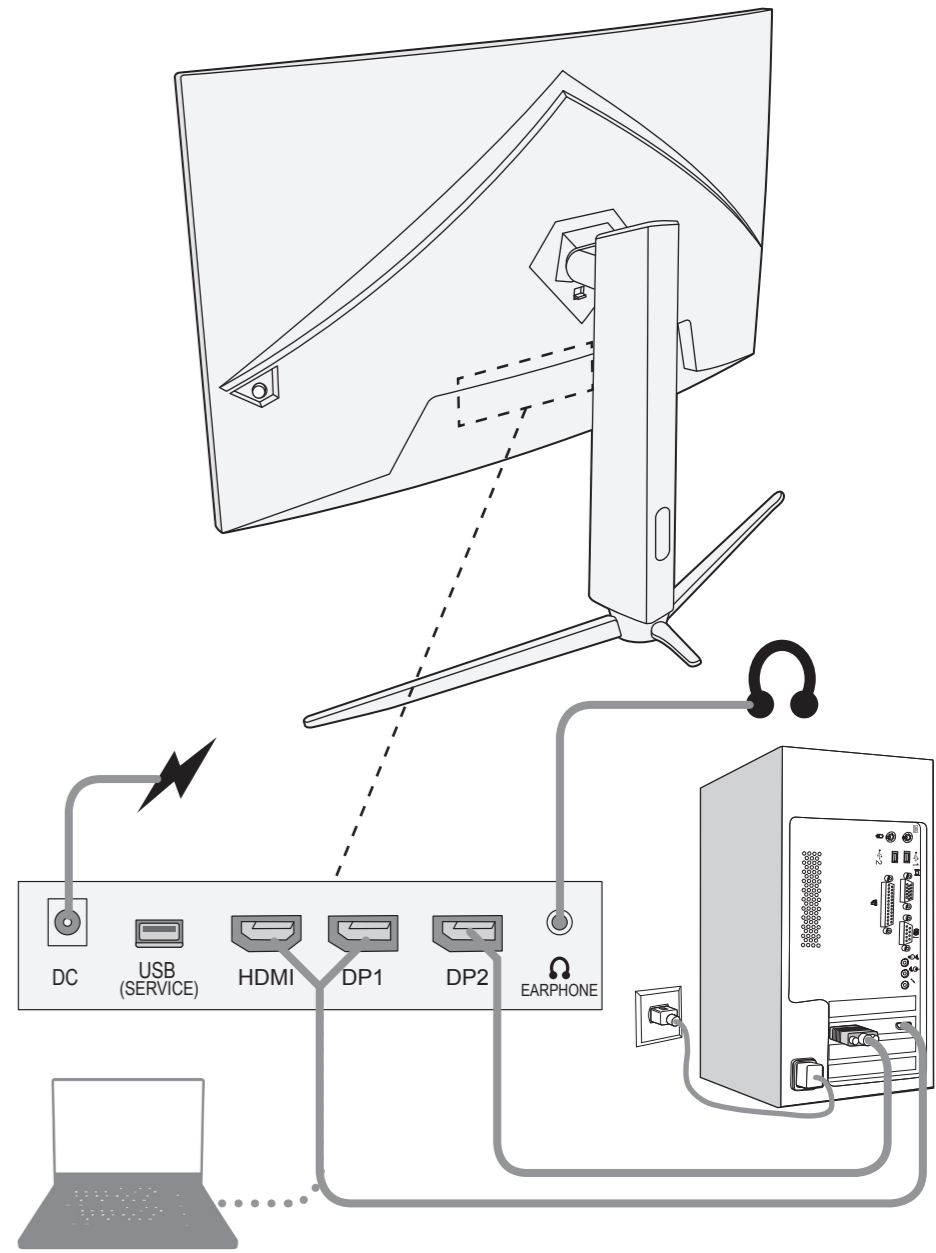
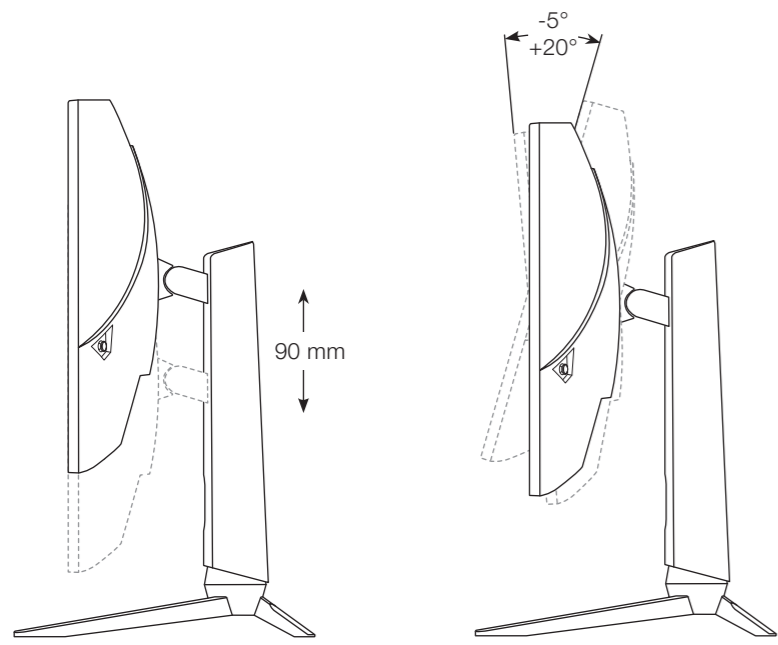
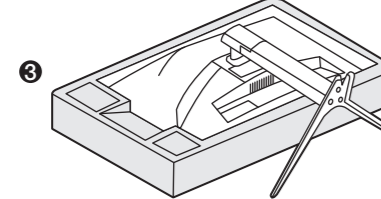

## Sicherheitshinweise

Wichtige Sicherheitsanweisungen. Bitte aufmerksam durchlesen und für späteren Gebrauch aufbewahren.



Der Blitz mit Pfeilspitze innerhalb eines gleichseitigen Dreiecks soll den Benutzer vor nicht isolierter „gefährlicher Spannung“ innerhalb des Gerätegehäuses warnen, welche ausreichend hoch ist, um eine Stromschlaggefahr für Personen und Tiere darzustellen.



Das Ausrufezeichen innerhalb eines gleichseitigen Dreiecks soll den Benutzer auf wichtige Betriebs- und Wartungsanweisungen im mitgelieferten Informationsmaterial hinweisen.



Aus Sicherheitsgründen ist dieses Schutzklasse II-Produkt mit doppelter bzw. verstärkter Isolierung ausgestattet, wie mit vorstehendem Symbol angezeigt.



**Gefahr!** Übermäßiger Schalldruck von Ohr- und Kopfhörern kann zu Gehörschädigungen führen. Wenn Sie über längere Zeit laute Musik hören, kann Ihr Hörvermögen beeinträchtigt werden. Eine angemessene Lautstärke einstellen.



Nur mit dem in der Bedienungsanleitung gelisteten Netzteil verwenden.

- **Achtung!** Bitte lesen Sie die Angaben auf der äußeren Gehäuseunterseite mit den elektrischen Daten und Sicherheitshinweisen, bevor Sie das Produkt aufstellen oder bedienen.
- **Hinweis:** Wenn Sie ein externes Gerät an dieses Produkt anschließen möchten, muss ein hochwertiges abgeschirmtes Kabel verwendet werden, das die elektromagnetische Verträglichkeit des Produkts und des verwendeten Kabels als Ganzes gewährleistet.

- Dieses Produkt ist ausschließlich zur Verwendung als Monitor gedacht. Für die Tonwiedergabe sind zusätzliche Kopfhörer oder Lautsprecher, ggf. mit eigener Stromversorgung, erforderlich. Um gefährliche Situationen zu vermeiden, verwenden Sie das Produkt nicht für andere als die in dieser Anleitung beschriebenen Zwecke. Eine unsachgemäße Verwendung ist gefährlich und führt zum Erlöschen jeglicher Garantieansprüche.
- **Erstickungsgefahr!** Verpackungsmaterial von Kindern fernhalten.
- Nur unter normalen Raumbedingungen (Temperatur und Feuchtigkeit) verwenden.
- Das Produkt ist nur für die Verwendung in gemäßigten Breiten geeignet. Nicht in tropischen oder besonders feuchten Klimazonen verwenden.
- Das Produkt nicht von kalten in warme Umgebungen und umgekehrt bringen. Kondensation kann zur Beschädigung des Produktes und elektrischer Bauteile führen.
- Ausschließlich vom Hersteller empfohlenes oder im Lieferumfang befindliches Zubehör verwenden. Entsprechend den Angaben in dieser Gebrauchsanweisung montieren.
- Verwenden Sie nur Wandhalterungen und Schrauben, die den VESA-Normen entsprechen. Montieren Sie entsprechend der Bedienungsanleitung der Wandhalterung.
- **i** Beim Aufstellen des Produktes ausreichend Platz für Luftzirkulation freilassen (mindestens 10 cm rund um das Produkt). Nicht in Bücherregalen, Einbauschränken o.ä. aufstellen.
- Die Lüftungsöffnungen nicht mit Gegenständen wie Zeitungen, Tischtüchern, Vorhängen usw. abdecken, da dies die Luftzirkulation behindert. Keine Gegenstände in das Produkt einführen, z.B. durch Lüftungsöffnungen.
- Nicht in der Nähe von Wärmequellen wie z.B. Heizkörpern, Heizregistern, Öfen oder anderen wärmeerzeugenden Geräten (einschließlich Verstärker) aufstellen.
- Das Produkt nicht verschieben oder bewegen, während es eingeschaltet ist.
- Die Oberfläche des Produktes nicht mit scharfen oder harten Gegenständen berühren, andrücken oder reiben.
- **Achtung!** Um die Gefahr eines Brandes oder Stromschlages zu reduzieren, das Produkt keinem Regen oder Feuchtigkeit aussetzen.

## DEUTSCH

- Das Produkt darf keinen Tropfen oder Spritzern ausgesetzt werden, und es dürfen keine mit Flüssigkeiten gefüllte Gegenstände wie Vasen auf das Produkt gestellt werden.
- Darauf achten, dass keine Gegenstände oder Flüssigkeiten durch Öffnungen in das Gehäuse eindringen.
- Keine offenen Flammen wie z.B. brennende Kerzen auf das Produkt stellen.
- Sämtliche Wartungsarbeiten ausschließlich von qualifiziertem Kundendienstpersonal durchführen lassen. Auf keinen Fall versuchen, das Produkt selbst zu reparieren. Bei Beschädigungen jeglicher Art den Kundendienst konsultieren, z.B. bei Beschädigung des Netzkabels oder Netzsteckers, nachdem Flüssigkeiten in das Produkt eingedrungen oder Gegenstände hineingefallen sind, das Gehäuse beschädigt ist, das Produkt Regen oder Feuchtigkeit ausgesetzt war, nicht ordnungsgemäß funktioniert oder fallen gelassen wurde.
- Vor Anschluss des Produktes an der Steckdose sicherstellen, dass die auf dem Produkt angegebene Spannung mit der Netzspannung übereinstimmt.
- Falls das Netzkabel beschädigt ist, muss es vom Hersteller, dessen technischen Kundendienst oder von ähnlich qualifizierten Personen ersetzt werden, um Gefahren zu vermeiden.
- Falls der Netzadapter beschädigt ist, muss es vom Hersteller, dessen technischen Kundendienst oder von ähnlich qualifizierten Personen ersetzt werden, um Gefahren zu vermeiden.
- Das Netzkabel, das Produkt und ggf. verwendete Verlängerungskabel regelmäßig auf Beschädigungen prüfen. Ein beschädigtes Produkt nicht betreiben. Sofort den Netzstecker ziehen.
- Das Netzkabel und eventuell eingesetzte Verlängerungskabel so verlegen, dass nicht daran gezogen oder darüber gestolpert werden kann. Das Netzkabel nicht in leicht zugänglichen Bereichen herunterhängen lassen.
- Das Netzkabel nicht einklemmen, knicken oder über scharfe Kanten ziehen.
- Der Netzadapter dient zum Trennen des Produktes vom Netz und muss deshalb leicht zugänglich bleiben. Um die Stromaufnahme vollständig auszuschalten, den Netzadapter ziehen.
- Es ist möglich, dass das Produkt infolge elektrostatischer Entladungen nicht einwandfrei funktioniert oder auf die Betätigung eines Bedienelementes nicht reagiert. Das Produkt ausschalten und den Netzadapter ziehen; nach einigen Sekunden den Netzadapter wieder einstecken.
- Darauf achten, dass nicht auf das Netzkabel getreten und es nicht gequetscht wird, insbesondere am Stecker, den Anschlussdosen und an der Stelle, an welcher das Kabel am Produkt angeschlossen ist.
- Bei Fehlfunktionen während der Verwendung, bei Gewitter, vor dem Reinigen und wenn das Produkt längere Zeit nicht gebraucht wird, den Netzadapter ziehen.
- **Achtung!** Vor dem Reinigen das Produkt ausschalten und den Netzadapter ziehen.
- Am Ende der Lebensdauer das Gerät unbrauchbar machen: den Netzadapter ziehen und das Netzkabel abschneiden.
- **Wichtig!** Vergewissern Sie sich vor dem Gebrauch, dass sich das Produkt in einem einwandfreien funktionsfähigen Zustand befindet. Das Produkt darf nicht verwendet werden, wenn es Anzeichen von Beschädigungen aufweist oder wenn der Verdacht besteht, dass es defekt ist.

## Bestimmungsgemäße Verwendung

Dieses Produkt dient nur als Monitor. Zur Tonwiedergabe werden zusätzliche Kopfhörer oder Lautsprecher, ggf. mit eigener Stromversorgung, benötigt. Jede andere Verwendung kann zu Schäden am Produkt oder zu Verletzungen führen. Die Imtron GmbH übernimmt keine Haftung für Schäden am Produkt, Sachschaden, oder Verletzung von Personen aufgrund von unachtsamer, unsachgemäßer, falscher oder nicht dem vom Hersteller angegebenen Zweck entsprechender Verwendung des Produktes.

## Vor dem ersten Gebrauch

Entfernen Sie das Produkt und Zubehör vorsichtig aus der Originalverpackung. Möchten Sie die Originalverpackung entsorgen, so tun Sie dies nach den geltenden gesetzlichen Bestimmungen. Haben Sie Fragen zur richtigen Entsorgung, fragen Sie bei Ihrer örtlichen Behörde nach. Überprüfen Sie den Verpackungsinhalt auf Vollständigkeit und Beschädigungen. Sollte der Verpackungsinhalt unvollständig oder sollten Beschädigungen feststellbar sein, kontaktieren Sie umgehend Ihre Verkaufsstelle.

## Bedienelemente und Komponenten

- A. Betriebsindikator
- B. Ein/Aus-Multifunktionsschalter
- C. Dekorationslichtleiste
- D. Höhenverstellbarer Standfuß
- E. Basisstand
- F. Kopfhörerausgang
- G. DP2-Eingang
- H. DP1-Eingang
- I. HDMI 2-Eingang
- J. HDMI 1-Eingang
- K. USB-Buchse (für Service)
- L. DC-Buchse

## Zubehör

- 1 x Monitor
- 1 x DP-Kabel
- 1 x Netzteil und Netzkabel
- 1 x Standfuß
- 3 x Schrauben
- 1 x Bedienungsanleitung
- 1 x WEEE-Broschüre

## Standfuß montieren

Montieren Sie Standfuß und Standfußhals mit den mitgelieferten passenden Schrauben. Montieren Sie nun den Standfußhals an der entsprechenden Stelle an der Rückseite des Monitors.

## Anschlüsse

### STROMVERSORGUNG

Stecken Sie den DC-Stecker des Netzteils in die DC-Buchse an der Rückseite des Monitors.

### HDMI oder DP Verbindung

Verbinden Sie die entsprechenden Anschlüsse an der Rückseite des Monitors über passende Kabel mit Ihrem Computer oder anderen geeigneten Abspielgeräten.

**Hinweis:** Wenn Sie ein externes Gerät an dieses Produkt anschließen möchten, muss ein hochwertiges abgeschirmtes Kabel verwendet werden, das die elektromagnetische Verträglichkeit des Produkts und des verwendeten Kabels als Ganzes gewährleistet.

### KOPFHÖRER-ANSCHLUSS

Schließen Sie einen Kopfhörer an die Buchse des Produktes an.

**Hinweis:** Zur Tonwiedergabe werden zusätzliche Kopfhörer oder Lautsprecher, ggf. mit eigener Stromversorgung, benötigt.

### Achtung

**Gefahr!** Übermäßiger Schalldruck von Ohr- und Kopfhörern kann zu Gehörschädigungen führen. Wenn Sie über längere Zeit laute Musik hören, kann Ihr Hörvermögen beeinträchtigt werden. Eine angemessene Lautstärke einstellen.

## Betrieb

### EINSCHALTEN

Drücken Sie die -Taste, um das Gerät einzuschalten. Drücken Sie die Taste und halten Sie sie ca. 3 Sekunden, um das Gerät auszuschalten.

### Hinweis:

- Im Standby-Zustand schaltet sich der Monitor automatisch ein, wenn der/das geschlossene PC/Notebook gestartet wird. Es ist kein zusätzliches Einschalten erforderlich.

## DEUTSCH

- Wenn Sie innerhalb von 4 Stunden keine Taste gedrückt haben, wird der Monitor automatisch in den Standby-Modus geschaltet. Sie können die Standby-Zeit individuell von **OFF/ON** unter der Menüeinstellung **Timing Shutdown** einstellen.

## Allgemeine Einstellungen

### MENÜ EINSTELLUNGEN

Bei eingeschaltetem Gerät drücken Sie kurz auf dem Multifunktionsschalter. Das Hauptmenü wird geöffnet. Durch Drücken des Multifunktionsschalter nach oben oder unten wählen Sie das gewünschte Untermenü. Um Ihre Auswahl zu bestätigen, drücken Sie den Multifunktionsschalter erneut nach rechts. Durch Drücken des Multifunktionsschalter nach oben oder unten können Sie die Einstellungen ändern. Bestätigen Sie die Einstellung, indem Sie den Multifunktionsschalter erneut nach rechts drücken.

Durch Drücken des Multifunktionsschalter nach links gelangen Sie wieder zurück in das entsprechende Übermenü. Um das Hauptmenü zu schließen, drücken Sie den Multifunktionsschalter so oft nach links bis es geschlossen wird.

Folgende Hauptmenüoptionen stehen zur Auswahl:

- **Display**
  - > Brightness (Helligkeit)
  - > Contrast (Kontrast)
  - > Black Equalize ( )
  - > Preset (Voreinstellung)
  - > Aspect Ratio (Bildschirmgröße)
  - > Sharpness (Schärfe)
- **Color**
  - > Color Temperature (Farbtemperatur)
  - > Gamma (Gamma)
  - > Hue
  - > Saturation
  - > Low Blue Light

- **Gaming Setup**

- > FreeSync
- > Overdrive
- > Game Plus
- > DCR
- > MPRT

- **Advanced Settings**

- > HDR
- > RGB Light

- **Input**

- > Auto Select
- > DP2
- > DP1
- > HDMI 2
- > HDMI 1

- **System Set**

- > Language
- > OSD Setup
- > Audio
- > Reset
- > USB Upgrade
- > Timing Shutdown

### Menüsprache einstellen

Das Menü ist ggf. auf englisch voreingestellt. Zur einfachen Benutzung des selbsterklärenden Menüs, ist es von Vorteil dieses auf die jeweilige Muttersprache einzustellen. Verfahren Sie dazu wie folgt:

1. Drücken Sie bei eingeschaltetem Monitor kurz auf dem Multifunktionsschalter.
2. Wählen Sie durch Drücken des Multifunktionsschalters nach oben/unten den Menüpunkt **System Set**. Bestätigen Sie die Auswahl indem Sie den Multifunktionsschalter nach rechts drücken.
3. Der erste Punkt ist **Language (Sprache)**. Drücken Sie den Multifunktionsschalter nach rechts um ins Sprachauswahlmenü zu gelangen.
4. Wählen Sie durch Drücken des Multifunktionsschalters nach oben/unten die gewünschte Sprache. Bestätigen Sie die Auswahl indem Sie den Multifunktionsschalter nach rechts drücken.
5. Die gewünschte Sprache ist nun eingestellt. Zum Verlassen des Menüs drücken Sie den Multifunktionsschalter mehrmals nach links.

**Bildschirm (Display)**

1. Menüebene	2. Menüebene	Beschreibung
<b>Brightness</b> (Helligkeit)	0-100	<ul style="list-style-type: none"> <li>• Helligkeitsstandard ist "90"</li> <li>• Nutzer können die Helligkeit im Nutzer-, RTS-, RPG- und Leser-Modus anpassen</li> <li>• Die Helligkeit wird ausgegraut, wenn Anti-Verschwimmen und HDCR aktiviert sind</li> </ul>
<b>Contrast</b> (Kontrast)	0-100	<ul style="list-style-type: none"> <li>• Standardkontrast ist "50"</li> <li>• Nutzer können den Kontrast in jedem beliebigen Modus anpassen</li> </ul>
<b>Black equalize</b> (Schwarzabstimmung)	0-100	<ul style="list-style-type: none"> <li>• Diese Funktion verbessert die Hintergrundhelligkeit und wird bei Egoshootern empfohlen</li> </ul>
<b>Preset</b> (Voreinstellung)	<b>Standard/User/ Movie/Photo/ RTS/FPS1/FPS2</b>	<ul style="list-style-type: none"> <li>• Standardeinstellung: User</li> <li>• Der Benutzer kann die Profileinstellungen entsprechend der Aktivität ändern</li> </ul>
<b>Aspect Ratio</b> (Bildschirmgröße)	Full/16:9/4:3	<ul style="list-style-type: none"> <li>• Die Standard-Bildschirmgröße ist "Full"</li> </ul>
<b>Sharpness</b>	0-100	<ul style="list-style-type: none"> <li>• Die Standardschärfe ist "50"</li> <li>• Nutzer können die Schärfe in jedem beliebigen Modus anpassen</li> <li>• Schärfe verbessert Klarheit und Details von Bildern</li> </ul>

**Farbeinstellung (Color)**

1. Menüebene	2. Menüebene	Beschreibung
<b>Color Temperature</b> (Farbtemperatur)	<b>Normal/Cool/ Warm/sRGB/User</b>	<ul style="list-style-type: none"> <li>• Standard-Farbtemperatur ist "Normal" Nutzer können die Farbtemperatur im Anpassungsmodus anpassen</li> </ul>
<b>Gamma</b> (Gamma)	<b>Off/1,8/2,0/2,2/2,4</b>	<ul style="list-style-type: none"> <li>• Der Standardwert ist 2,2 und definiert das komplementäre Modul.</li> </ul>
<b>Hue</b>	0-100	<ul style="list-style-type: none"> <li>• Standardeinstellung: 50</li> <li>• Nutzer kann den Farbton einstellen</li> </ul>
<b>Saturation</b>	0-100	<ul style="list-style-type: none"> <li>• Standardeinstellung: 50</li> <li>• Nutzer kann die Farbsättigung einstellen</li> </ul>
<b>Low Blue Light</b>	0/25/50/75/100	<ul style="list-style-type: none"> <li>• Standardeinstellung: 0</li> <li>• Nutzer kann die Filterstufe für blaues Licht einstellen</li> </ul>

**Spieleinstellung (Gaming Setup)**

1. Menüebene	2. Menüebene	Beschreibung
<b>FreeSync</b>	<b>On/Off</b>	<ul style="list-style-type: none"> <li>• <b>FreeSync</b> sorgt für eine flüssige, artefaktfreie Anzeige</li> </ul>
<b>Overdrive</b>	<b>Off/Low/Middle/ High</b>	<ul style="list-style-type: none"> <li>• Nutzer kann die Reaktionsgeschwindigkeit durch Einschalten verbessern</li> </ul>

## DEUTSCH

1. Menüebene	2. Menüebene	Beschreibung
Game Plus	Timer (Off/15:00/30:00/ 45:00/60:00/90:00)	<ul style="list-style-type: none"> <li>• Alarmuhr kann in jedem Modus eingestellt werden</li> <li>• Standardposition ist oben links</li> </ul>
	Crosshair	<ul style="list-style-type: none"> <li>• Bildschirmunterstützung kann in jedem Modus angepasst werden</li> </ul>
	FPS Counter (Off/On)	<ul style="list-style-type: none"> <li>• Bildfrequenzposition ist rechts oben</li> </ul>
HDR	Off/On	<ul style="list-style-type: none"> <li>• Verbessert den visuellen Effekt</li> </ul>
DCR	Off/On	<ul style="list-style-type: none"> <li>• Verbessert den Kontrast und die Graustufen</li> </ul>
MPRT	Off/On	<ul style="list-style-type: none"> <li>• MPRT ist 1ms.</li> </ul>
RGB Light	Off/On	<ul style="list-style-type: none"> <li>• Verbessert das Spielerlebnis</li> </ul>

## Advanced Settings (Erweiterte Einstellungen)

1. Menüebene	2. Menüebene	Beschreibung
HDR	Off/On	<ul style="list-style-type: none"> <li>• HDR Ein kann den visuellen Effekt besser auf dem Monitor darstellen.</li> </ul>
RGB Light	Off/On	<ul style="list-style-type: none"> <li>• Das Einschalten des RGB-Lichts kann ein besseres Spielerlebnis bringen.</li> </ul>

## Eingangsquelle (Input)

1. Menüebene	Beschreibung
Auto Select	<ul style="list-style-type: none"> <li>• Nutzer können die Eingangsquelle in jedem beliebigen Modus anpassen</li> </ul>
DP2	
DP1	
HDMI 2	
HDMI 1	

## Systemeinstellung (System Set)

1. Menüebene	2. Menüebene	Beschreibung
Language (Sprache)	English, German, French, Spanish, Italian, Polish, Russian	<ul style="list-style-type: none"> <li>• Die werkseitige Sprache ist "English"</li> </ul>
OSD Setup (OSD Einstellung)	<b>H Position</b> <b>V Position</b> <b>OSD Timeout</b> (15-60s) <b>Transparency</b> (0-100)	<ul style="list-style-type: none"> <li>• Horizontal und vertikale Ausrichtung</li> <li>• OSD-Einblendzeit</li> <li>• OSD Transparenz</li> </ul>
Audio	Mute/Volume (Stummschaltung/ Lautstärke)	<ul style="list-style-type: none"> <li>• Einstellung für externe Audiogeräte</li> </ul>
USB Upgrade	Confirm/Cancel	<ul style="list-style-type: none"> <li>• Nur für Upgrade</li> </ul>
Reset	Confirm/Cancel	<ul style="list-style-type: none"> <li>• Auf Standardeinstellung zurücksetzen</li> </ul>

1. Menüebene	2. Menüebene	Beschreibung
Timing shutdown	OFF/ON	<ul style="list-style-type: none"> <li>Sie können die Standby-Zeit unter der Menüeinstellung <b>Timing shutdown</b> individuell von <b>AUS/EIN</b> zurücksetzen.</li> </ul>

## Reinigung und Pflege

- Ziehen Sie vor der Reinigung immer das Netzteil aus der Steckdose.
- Vorsicht!** Es darf kein Wasser in das Gerät eindringen.
- Reinigen Sie das Gehäuse mit einem leicht feuchten Tuch. Reinigen Sie den Bildschirm mit speziellen Bildschirmreinigungstüchern. Beachten Sie dabei immer die Herstellerangaben des Reinigungsmittels. Bestimmte Reiniger sind nicht für die Reinigung dieses Monitors geeignet.
- Verwenden Sie keine scharfen, abrasiven oder aggressiven Reinigungsmittel.
- Verwenden Sie zur Reinigung des Gehäuses keine Chemikalien (z.B. Gas, Alkohol).

## Fehlerbehebung

Sollte es während des Betriebs zu Störungen kommen, beachten Sie die nachfolgende Tabelle. Sollten die Probleme wie unter **Behebung** angegeben nicht abgestellt werden können, wenden Sie sich an Ihren Händler.

Problem	Mögliche Ursache	Behebung
Produkt funktioniert nicht	<ul style="list-style-type: none"> <li>Kein Signal</li> <li>Keine Stromversorgung</li> </ul>	<ul style="list-style-type: none"> <li>Überprüfen der Betriebsanzeige auf der Rückseite, wenn die Anzeige leuchtet, den Signaleingang prüfen. Wenn die Anzeige aus ist, die Stromversorgung prüfen</li> </ul>
Display ist nicht scharf	<ul style="list-style-type: none"> <li>Kontrast und Helligkeit zu niedrig</li> </ul>	<ul style="list-style-type: none"> <li>Kontrast und Helligkeit höher einstellen</li> </ul>
Kein Ton	<ul style="list-style-type: none"> <li>Kopfhörer/ Lautsprecher nicht angeschlossen</li> <li>Audioeinstellung am Computer ist nicht richtig</li> </ul>	<ul style="list-style-type: none"> <li>Überprüfen, ob Kopfhörer/ Lautsprecher angeschlossen ist</li> <li>Audioeinstellung/Einstellung der Soundkarte am Computer prüfen</li> </ul>
Falsche oder nicht normale Farbe	<ul style="list-style-type: none"> <li>Lose oder gebrochene Pins am Steckerkabel</li> </ul>	<ul style="list-style-type: none"> <li>Überprüfen der HDMI- oder DP-Kabel</li> </ul>

## DEUTSCH

## Technische Daten

<b>Model</b>	<b>PMO G271-CQK</b>
<b>Stromversorgung</b>	
Nenneingang	: 12 V  4,5 A
Nennfrequenz	: 60 Hz
Standby-Betrieb	: 0,31 W
Aus-Zustand	: 0,23 W
<b>Netzteil</b>	
Hersteller	: Shenzhen Fujia Appliance Co., Ltd.
Importiert durch	: Imtron GmbH Media-Saturn-Strasse 1, 85053 Ingolstadt, Germany.
Handelsregisternr.	: HRB 4580
Modell	: FJ-SW20171204500
Eingangsspannung	: 100 - 240 V~
Eingangswechselstromfrequenz	: 50/60 Hz
Ausgangsspannung	: 12,0 V
Ausgangsstrom	: 4,5 A
Ausgangsleistung	: 54 W
Durchschnittliche Effizienz im Betrieb	: ≥88 %
Effizienz bei geringer Last (10 %)	: 85,63 %
Leistungsaufnahme bei Nulllast	: ≤0,21 W
<b>Display</b>	
Bildschirmpaneltyp	: VA
Hintergrundbeleuchtung	: Edge-LED
Panelgröße	: 27"
Bildformat	: 16:9
Pixelabstand	: 0,2331 mm (W) x 0,2331 mm (H)
Kontrastverhältnis (Dynamic)	: 4000:1
Reaktionszeit (typical)	: 14 ms
Reaktionszeit (Overdrive)	: 6 ms
Optimale Auflösung	: 2560 x 1440
Betrachtungswinkel	: ≥178 (H), ≥178° (V)
Flimmerfrei	: ja
Anzeigefarben	: 16,7 M
Aktualisierungsrate	: HDMI 144 Hz DP 165 Hz
sRGB	: 99%
<b>Anschlüsse</b>	
Signaleingang	: HDMI/ DP
Signalausgang	: DP/HDMI-Audio output



Über den Link <https://eprel.ec.europa.eu/> können Sie auf die europäische Produktdatenbank (EPREL) zugreifen, in der Informationen über das Modell gespeichert sind. Geben Sie dort die Modellkennung ein, die Sie auf dem Energielabel finden. Alternativ scannen Sie den QR-Code auf dem Energielabel um direkt zu den Modellinformationen zu gelangen.

## Safety instructions

Important Safety Instructions. Please read the instructions carefully and keep them for later use.

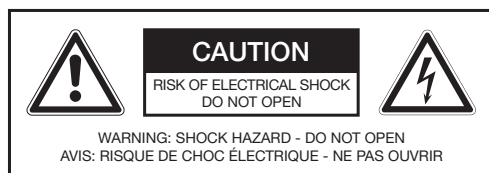

The lightning flash with arrow head within an equilateral triangle is intended to alert the user to the presence of uninsulated “dangerous voltage” within the product’s enclosure that may be of sufficient magnitude to constitute a risk of electric shock to persons and animals.



The exclamation point within an equilateral triangle is intended to alert the user to the presence of important operating and maintenance instructions in the literature accompanying the device.



For safety reasons, this class II product is provided with double or reinforced insulation as indicated by this symbol.



**Danger!** Excessive sound pressure from earphones and headphones can cause hearing loss. If you listen to loud music for a long time, your hearing may be impaired. Set to a moderate volume.



Only use with listed power supplies in the instruction manual.

- **Warning!** Please refer the information on the exterior enclosure for electrical and safety information before installing or operating the apparatus.
- **Note:** If you would like to connect an external device with this product, a good quality shielded cable must be used, which ensures the electromagnetic compatibility of the product and the used cable as a whole.

- This product is only intended to be used as a monitor. For sound playback additional headphones or speakers, possibly with their own power supply, are required. Do not use the product for any other purpose than described in this manual in order to avoid any hazardous situation. Improper use is dangerous and will void any warranty claim.
- For household use only. Do not use outdoors.
- **Danger of suffocation!** Keep all packaging material away from children.
- Only use under normal room temperature and humidity conditions.
- The product is only suitable for use at moderate degrees of latitude. Do not use in the tropics or in particularly humid climates.
- Do not move the product from cold into warm places and vice versa. Condensation can cause damage to the product and electrical parts.
- Do not use attachments or accessories other than recommended by the manufacturer or sold with this product. Install in accordance with this user manual.
- Do not use attachments or accessories other than recommended by the manufacturer or sold with this product. Install in accordance with this user manual. Only use wall mounting bracket and screws that conforms to VESA standards. Install in accordance to the user manual of the wall bracket.
- **i** When installing the product, leave sufficient space for ventilation (minimum 10 cm around the product). Do not install in bookcases, built-in cabinets or the like.
- Do not impede ventilation by covering the ventilation openings with items, such as newspapers, table-cloths, curtains, etc. Do not insert any objects into the housing, e.g. through the ventilation openings.
- Do not install near any heat sources such as radiators, heat registers, stoves or other products (including amplifiers) that produce heat.
- Do not shift or move the product when powered on.
- Do not touch, push or rub the surface of the product with any sharp or hard objects.
- **Danger!** To reduce the risk of fire or electric shock, do not expose this product to rain or moisture.

## ENGLISH

- The product shall not be exposed to dripping or splashing and no objects filled with liquids, such as vases, shall be placed on the product.
- Care should be taken so that no objects or liquids enter the enclosure through openings.
- No naked flame sources, such as lighted candles, should be placed on the product.
- Refer all servicing to an authorised service agent. Do not attempt to repair the product yourself. Servicing is required when the product has been damaged in any way, such as the supply cord or plug are damaged, liquid has been spilled, objects have fallen into the product, the enclosure is damaged, the product has been exposed to rain or moisture, does not operate normally, or has been dropped.
- Before connecting the product to a socket outlet, make sure the voltage indicated on the product corresponds to your local mains.
- If the supply cord is damaged, it must be replaced by the manufacturer or its service agent or a similarly qualified person in order to avoid hazard.
- If the power adaptor is damaged, it must be replaced by the manufacturer or its service agent or a similarly qualified person in order to avoid hazard.
- Regularly check if the supply cord, product or extension cable is defective. If found defective, do not put the product into operation. Immediately pull the plug.
- Place the supply cord and, if necessary, an appropriate extension cable in such away that pulling or tripping over it is impossible. Do not allow the supply cord to hang down within easy reach.
- Do not jam, bend or pull the supply cord over sharp edges.
- The adaptor power plug is used as the disconnect device; the disconnect device shall remain readily operable. To completely disconnect the power input, disconnect the adaptor power plug.
- The product may not function properly or not react to the operation of any control due to electrostatic discharge. Switch off and disconnect the appliance; reconnect after a few seconds.
- Protect the supply cord from being walked on or pinched particularly at the plug, convenience receptacles and the point where it exits from the product.
- Disconnect the adaptor power plug in case of faults during use, during lightening storms, before cleaning and when not using the product for a longer period of time.
- **Danger!** Before cleaning, switch the product off and disconnect the adaptor power plug from the socket.
- When the product has reached the end of its service life, make it defective by disconnecting the adaptor power plug from the socket and cutting the cord in two.
- **Important!** Check to ensure that the product is in a serviceable condition before use. The product shall not be used if it shows any signs of damage or if it's suspected to be defect.

## Intended use

This product is designed as a monitor only. For sound playback additional headphones or speakers, possibly with its own power supply, are required. The product is not intended for any commercial or industrial use. Do not use it for other purposes. Any other use might lead to damage of the product or personal injury. Imtron GmbH assumes no liability for damage to the product, for property damage or for personal injury due to careless or improper usage of the product, or usage of product which does not meet the manufacturer's specified purpose.

## Before first time use

Remove the product and accessories carefully from the original packaging. It is recommended to keep the original packaging for storage. If you wish to dispose of the original packaging, please observe applicable legal provisions. Should you have any questions regarding proper disposal, contact your local waste management center. Inspect the delivery contents for completeness and damages. Should the delivery contents be incomplete or damaged, contact your sales outlet immediately.

## Controls and components

- A. Operation indicator
- B. On/off multifunction switch
- C. Decoration lighting strip
- D. High adjustable stand
- E. Base stand
- F. Headphone output
- G. DP2-Input
- H. DP1-Input
- I. HDMI 2-Input
- J. HDMI 1-Input
- K. USB Input (Upgrade only)
- L. DC-jack

## Accessories

- 1 x Monitor
- 1 x DP cable
- 1 x Power adaptor and power cord
- 1 x Stand
- 3 x Screws
- 1 x User manual
- 1 x WEEE Leaflet

## Installing the stand

Mount the base and stand neck with the supplied matching screws. Now mount the stand neck to the appropriate place on the back of the monitor.

## Connections

### POWER SUPPLY

Insert the DC plug of the power adapter into the DC jack on the back of the monitor.

### HDMI or DP connections

Connect the appropriate connectors on the back of the monitor to your computer or other suitable players using appropriate cables.

**Note:** If you would like to connect an external device with this product, a good quality shielded cable must be used, which ensures the electromagnetic compatibility of the product and the used cable as a whole.

### HEADPHONE CONNECTION

Connect the headphones to the Headphone jack of the device.

**Note:** For sound reproduction additional headphones or loudspeakers, possibly with their own power supply, are required.

### Attention

**Danger!** Excessive sound pressure levels from ear buds and headphones can cause hearing damage. Listening to loud music for extended periods of time may lead to hearing impairment. Keep the volume at reasonable levels.

## Operation

### TURNING THE UNIT ON/OFF

Press the  button to switch on the unit. Press the button and hold approx. 3s to switch off the unit.

### Note:

- In Standby mode, the monitor will switch on automatically, when the connected PC/notebook is started.
- If you didn't press any key within 4 hours, the Monitor will enter standby mode automatically. You can reset the standby time individually from **OFF/ON** under the menu setting **Timing Shutdown**.

## General settings

### MENU SETTINGS

With the device switched on, press shortly on the multifunction switch. The main menu opens. Press the multifunction switch up or down to select the desired submenu. To confirm your selection, press the multifunction switch again to the right. You can change the settings by pressing the multifunction switch up or down. Confirm the setting by pressing the multifunction switch again to the right.

By pressing the multifunction switch to the left, you return to the corresponding upper menu. To close the main menu, press the multifunction switch to the left until it closes.

The following main menu options are available:

#### • Display

- > Brightness
- > Contrast
- > Black Equalize
- > Preset
- > Aspect Ratio
- > Sharpness

#### • Color

- > Color Temperature
- > Gamma
- > Hue
- > Saturation
- > Low Blue Light

#### • Gaming Setup

- > FreeSync
- > Overdrive
- > Game Plus
- > DCR
- > MPRT

#### • Advanced Settings

- > HDR
- > RGB Light

#### • Input

- > Auto Select
- > DP2
- > DP1
- > HDMI 2
- > HDMI 1

#### • System Set

- > Language
- > OSD Setup
- > Audio
- > Reset
- > USB Upgrade
- > Timing Shutdown

### Set menu language

The menu may be preset to English.

For easy use of the self-explanatory menu, it is advantageous to set it to the respective native language. Proceed as follows:

1. With the monitor turned on, press shortly on the multifunction switch.
2. Select the **System Set** item by pressing the multi-selector up / down. Confirm the selection by pressing the multifunction switch to the right.
3. The first point is **Language**. Press the multifunction switch to the right to enter the language selection menu.
4. Select the desired language by pressing the multi-function switch up / down. Confirm the selection by pressing the multifunction switch to the right.
5. The desired language is now set. To exit the menu, press the multifunction switch several times to the left.

## Display

Level 1 Menu	Level 2 Menu	Description
Brightness	0-100	<ul style="list-style-type: none"> <li>• Default brightness is “90”</li> <li>• User can adjust brightness all modes</li> <li>• Brightness will be greyed out when Anti Motion Blur and HDCR are enabled</li> </ul>
Contrast	0-100	<ul style="list-style-type: none"> <li>• Default contrast is “50”</li> <li>• User can adjust contrast in all modes</li> </ul>
Black equalize	0-100	<ul style="list-style-type: none"> <li>• This function improves background brightness and is recommended for FPS games</li> </ul>
Preset	Standard/User/Movie/Photo/RTS/FPS1/FPS2	<ul style="list-style-type: none"> <li>• Default Preset is User</li> <li>• User can change the profiles settings according to the activity.</li> </ul>
Aspect Ratio	Full/16:9/4:3	<ul style="list-style-type: none"> <li>• Default is Full</li> </ul>
Sharpness	0-100	<ul style="list-style-type: none"> <li>• Sharpness default is 50</li> <li>• Users can adjust Sharpness in any Mode</li> <li>• Sharpness improves clarity and details of images</li> </ul>

## Color

Level 1 Menu	Level 2 Menu	Description
Color Temperature	Normal/Cool/Warm/sRGB/User	<ul style="list-style-type: none"> <li>• Default color temperature is “Normal” User can adjust in any mode</li> </ul>
Gamma	Off/1,8/2,0/2,2/2,4	<ul style="list-style-type: none"> <li>• The Default is 2.2, it defines the complementary module.</li> </ul>
Hue	0-100	<ul style="list-style-type: none"> <li>• Default is 50</li> <li>• User can adjust the tone levels.</li> </ul>
Saturation	0-100	<ul style="list-style-type: none"> <li>• Default is 50</li> <li>• User can adjust the saturation levels.</li> </ul>
Low Blue Light	0/25/50/75/100	<ul style="list-style-type: none"> <li>• The Default is 0.</li> <li>• User can set the level of filtration of blue light.</li> </ul>

## Gaming Setup

Level 1 Menu	Level 2 Menu	Description
FreeSync	Off/On	<ul style="list-style-type: none"> <li>• FreeSync prevents screen tearing</li> </ul>
Overdrive	Off/Low/Middle/High	<ul style="list-style-type: none"> <li>• User can improves the response speed by turning it on.</li> </ul>
Game Plus	Timer (Off/15:00/30:00/45:00/60:00/90:00)	<ul style="list-style-type: none"> <li>• Timer can be set in any mode</li> <li>• Default location is on left top</li> </ul>
	Crosshair	<ul style="list-style-type: none"> <li>• Screen assistance can be set in any mode</li> </ul>
	FPS Counter (Off/On)	<ul style="list-style-type: none"> <li>• Refresh mode can adjusted in any mode. Default location is on right top</li> </ul>

## ENGLISH

Level 1 Menu	Level 2 Menu	Description
DCR	Off/On	• DCR on can improve the contrast and gray scale, which can improve the display image.
MPRT	Off/On	• The MPRT is 1 ms.

## Advanced Settings

Level 1 Menu	Level 2 Menu	Description
HDR	Off/On	• HDR On can display the visual effect better in monitor.
RGB Light	Off/On	• The RGB light On can bring better gaming experience.

## Input

Level 1 Menu	Description
Auto Select	• User can set input source in any mode
DP2	
DP1	
HDMI 2	
HDMI 1	

## Systemeinstellung (System Set)

Level 1 Menu	Level 2 Menu	Description
Language	English, German, French, Spanish, Italian, Polish, Russian	• Default language is English
OSD Setup	H Position V Position OSD Timeout (15-60s) Transparency (0-100)	• Horizontal / vertical adjustment of OSD location • OSD- timeout • OSD Transparency
Audio	Mute/Volume	• Audio setting for external audio device
USB Upgrade	Confirm/Cancel	• This is only for software upgrading.
Reset	Confirm/Cancel	• Reset to default setting
Timing shutdown	OFF/ON	• You can reset the standby time individually from <b>OFF/ON</b> under the menu setting <b>Timing shutdown</b> .

## Cleaning and Care

- Always unplug the power supply from the power outlet before cleaning.
- **Caution!** Water must not enter the device.
- Clean the housing with a slightly damp cloth. Clean the display with special screen cleaning cloths. Always check the instructions of the cleaning agent. Certain agents might not be suitable for cleaning this product.
- Do not use any sharp, abrasive or aggressive cleaning agents.
- Do not use any chemicals (e.g. gas, alcohol) to clean the housing.

## Troubleshooting

If there are any problems during operation, please refer to the following table. If the problems cannot be solved as indicated under **Solution**, please contact your sales agent.

Problem	Possible causes	Solution
Product does not work	<ul style="list-style-type: none"> <li>• No signal</li> <li>• Interrupted power supply</li> </ul>	<ul style="list-style-type: none"> <li>• Check the power indicator at the back, if the light is on, check the signal input; if the light is off, check the power supply</li> </ul>
Dim image	<ul style="list-style-type: none"> <li>• Brightness and contrast too low</li> </ul>	<ul style="list-style-type: none"> <li>• Adjust the brightness and contrast</li> </ul>
No Sound	<ul style="list-style-type: none"> <li>• Headphone/ Speaker not connected</li> <li>• Computer audio setting wrong</li> </ul>	<ul style="list-style-type: none"> <li>• Check the connection of head phone/ speaker</li> <li>• Check the audio setting of computer</li> </ul>
Wrong or abnormal colors	<ul style="list-style-type: none"> <li>• Loose or broken pins in the cable connector</li> </ul>	<ul style="list-style-type: none"> <li>• Check the HDMI or DP cable to make sure it is in good condition and securely connected</li> </ul>

## Technical Data

### Model

**PMO G271-CQK**

### Power supply

Rated input	: 12 V  4.5 A
Rated Frequency	: 60 Hz
Standby-operation	: 0.31 W
Off mode	: 0.23 W

### Adaptor

Manufacturer	: Shenzhen Fujia Appliance Co., Ltd.
Imported by	: Imtron GmbH Media-Saturn-Strasse 1, 85053 Ingolstadt, Germany.

Commercial registration number	: HRB 4580
Model	: FJ-SW20171204500
Input voltage	: 100 - 240 V~
Input AC frequency	: 50/60 Hz
Output voltage	: 12.0 V
Output current	: 4.5 A
Output power	: 54 W
Average active efficiency	: ≥88 %
Efficiency at low load (10 %)	: 85.63 %
No-load power consumption	: ≤0.21 W

### Display

Screen Panel Type	: VA
Backlight	: Edge-LED
Panel size	: 27"
Picture Format	: 16:9
Pixel distance	: 0.2331 mm (W) x 0.2331 mm (H)
Contract ratio (Dynamic)	: 4000:1
Response time (typical)	: 14 ms
Response time (Overdrive)	: 6 ms
Optimal resolution	: 2560 x 1440
Viewing angle	: ≥178° (H), ≥178° (V)
Flicker free	: yes
Display color	: 16.7 M
Refresh rate	: HDMI 144 Hz DP 165 Hz
sRGB	: 99%

### Connections

Signal input	: HDMI/ DP
Signal output	: DP/HDMI-Audio output



Use the link <https://eprel.ec.europa.eu/> to access the European product database (EPREL), in which more information about the product is saved. Type in the model identifier, which can be found on the energy label or simply scan the QR-code on the energy label to access the model information.

## Instrucciones de seguridad

Instrucciones importantes de seguridad. Lea cuidadosamente las instrucciones y consérvelas para usarlas en el futuro.

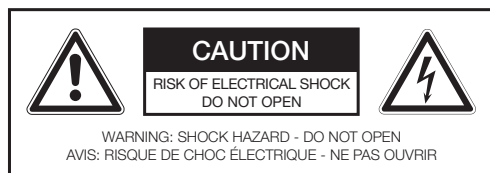

El rayo con punta de flecha en un triángulo equilátero advierte al usuario de la presencia de “tensión peligrosa” no aislada dentro del chasis del producto que puede tener la magnitud suficiente como para constituir un riesgo de electrocución a personas y animales.



El símbolo de exclamación en un triángulo equilátero advierte al usuario de la presencia de instrucciones importantes de uso y mantenimiento en la documentación que acompaña al dispositivo.



Por motivos de seguridad, este adaptador de clase II se suministra con aislamiento doble o reforzado, tal como se indica con este símbolo.



**¡Peligro!** Una presión sonora excesiva de auriculares puede provocar pérdidas de oído. Si escucha música alta durante un tiempo prolongado, puede sufrir carencias en su oído. Establezca un volumen moderado.



Úselo solamente con las alimentaciones indicadas en el manual de instrucciones.

• **¡Advertencia!** Consulte la información del compartimento inferior exterior sobre información eléctrica y de seguridad antes de instalar u operar el aparato.

- **Nota:** si desea conectar un dispositivo externo con este producto, debe usar un cable blindado de buena calidad, que garantice la compatibilidad electromagnética del producto y el cable utilizado en su conjunto.
- Este producto está diseñado exclusivamente para el entretenimiento con audio. No use el producto para otros fines que los descritos en este manual para evitar situaciones de riesgo. El uso inadecuado es peligroso y anularía la garantía.
- Solo para uso doméstico. No usar en exteriores.
- **¡Riesgo de asfixia!** Mantenga el material de embalaje alejado de los niños.
- Use exclusivamente condiciones normales de temperatura y humedad ambiente.
- El producto es adecuado solamente para usarse en grados de latitud templados. No lo use en los trópicos ni en climas especialmente húmedos.
- No mueva el producto de entornos fríos a cálidos ni viceversa. La condensación puede dañar el producto y sus piezas eléctricas.
- No use accesorios ni complementos distintos a los recomendados por el fabricante o vendidos junto con este producto. Instálelo siguiendo el manual del usuario.
- Utilice únicamente el soporte de pared y los tornillos que se ajusten a las normas VESA. Instale de acuerdo con el manual de usuario del soporte de pared.
- **i** Al instalar el aparato, se debe dejar espacio suficiente para su ventilación (Por lo menos 10 cm alrededor del producto). No colocar en librerías, armarios empotrados o similar.
- No impedir la ventilación tapando las aperturas de ventilación con otros elementos como pudieran ser periódicos, trapos de cocina, cortinas, etc. No insertar ningún objeto.
- No lo instale cerca de fuentes de calor como radiadores, estufas, fogones ni otros productos (incluyendo amplificadores) que generen calor.
- No mueva el producto cuando esté encendido.
- No toque, presione ni frote la superficie del producto con objetos afilados o puntiagudos.
- **¡Peligro!** Para reducir el riesgo de electrocución, no exponga el producto a la lluvia ni la humedad.
- El producto no debe exponerse a goteo ni salpicaduras, ni deben colocarse objetos llenos de líquido, como jarrones, sobre el producto.

## ESPAÑOL

- Asegúrese de que no se introduzcan objetos ni líquidos por las aperturas.
- No deben colocarse fuentes de llama abierta, como velas, sobre el producto.
- Dirija cualquier servicio a un agente autorizado. No intente reparar usted mismo el producto. Es necesaria la asistencia cuando se haya dañado el producto de cualquier modo, como si el cable de alimentación o el enchufe están dañados, si se ha derramado líquido o han entrado objetos en el producto, si se ha dañado el chasis, si el producto se ha visto expuesto a la lluvia o la humedad, si no funciona con normalidad, o si ha caído.
- Antes de conectar el producto a la toma de corriente, asegúrese de que la tensión indicada en el producto coincida con su alimentación local.
- Si el cable de alimentación está dañado, debe ser sustituido por el fabricante o su agente de servicio, o una persona con cualificación similar, para evitar riesgos.
- Si el adaptador está dañado, debe ser sustituido por el fabricante o su agente de servicio, o una persona con cualificación similar, para evitar riesgos.
- Compruebe con regularidad si el cable de alimentación, el producto o el cable extensor tienen defectos. Si encuentra defectos, no ponga en marcha el producto. Desenchúfelo de inmediato.
- Coloque el cable de alimentación y, si es necesario, un cable extensor adecuado de forma que sea imposible tirar de él o tropezar. No deje que el cable cuelgue siendo fácil de alcanzar.
- No encalle, doble ni pase el cable de alimentación sobre bordes afilados.
- El enchufe del adaptador de corriente se utiliza como dispositivo de desconexión; el dispositivo de desconexión permanecerá fácilmente operativo. Para desconectar por completo la entrada de alimentación, desconecte el enchufe del adaptador de corriente.
- Debido a una descarga electrostática es posible que el producto no funcione correctamente, o que no reaccione a los controles. Apague y desconecte el aparato; vuelva a conectarlo al cabo de unos segundos.
- Proteja el cable de alimentación para que no sea pisado o pellizcado, particularmente en el enchufe, los receptáculos de comodidad y el punto por el que salen del producto.
- Desconecte el enchufe del adaptador de corriente en caso de que se produzcan fallos durante el uso, durante tormentas eléctricas, antes de limpiarlo y cuando el producto no se utilice durante un período de tiempo largo.
- **¡Peligro!** Antes de proceder a la limpieza, apague el producto y desconecte de la toma el enchufe del adaptador de corriente.
- Cuando el producto ha alcanzado el final de su vida útil, déjelo inutilizable desconectando de la toma el enchufe del adaptador corriente y cortando el cable en dos.
- **¡Importante!** Compruebe para asegurarse de que el producto esté en buenas condiciones antes de usarlo. El producto no se debe utilizar si muestra algún signo de daño o si se sospecha que está defectuoso.

## Finalidad de uso

Este producto ha sido diseñado solamente como monitor. Para reproducir sonido son necesarios auriculares o altavoces adicionales, posiblemente con su propia alimentación. Este producto está diseñado solo para uso doméstico y no está pensado para uso comercial. Cualquier otro uso puede provocar daños en el producto o lesiones personales.

Imtron GmbH no asume ninguna responsabilidad por daños producidos al producto, a la propiedad o por lesiones personales debidas al uso inadecuado del producto o por su utilización para una finalidad distinta a la especificada por el fabricante.

## Antes del primer uso

Se recomienda conservar el embalaje original para guardarlo. Si quiere desechar el embalaje original, tenga en cuenta las normas legales aplicables. Si tiene dudas sobre una eliminación adecuada, contacte con su centro de gestión de residuos local. Compruebe que el contenido entregado esté completo y sin daños. Si el contenido está incompleto o dañado, contacte de inmediato con su lugar de adquisición.

## Controles y componentes

- A. Indicador de funcionamiento
- B. Interruptor multifunción de encendido/apagado
- C. Tira iluminada decorativa
- D. Soporte de altura ajustable
- E. Base con pie
- F. Salida de auriculares
- G. Entrada DP2
- H. Entrada DP1
- I. Entrada HDMI 2
- J. Entrada HDMI 1
- K. Entrada USB (Solo actualización)
- L. Toma DC

## Accesorios

- 1 x Monitor
- 1 x Cable DP
- 1 x Adaptador de corriente y cable de alimentación
- 1 x Soporte
- 3 x Tornillos
- 1 x Manual de usuario
- 1 x Folleto WEEE

## Instalación del soporte

Monte la base y el cuello del soporte con el tornillo correspondiente incluido. Monte el cuello del soporte en la ubicación adecuada en la parte posterior del monitor.

## Conexiones

### ALIMENTACIÓN

Introduzca el conector CC del adaptador de alimentación en la toma CC de la parte posterior del monitor.

### Conexión HDMI o DP

Conecte los conectores correspondientes de la parte posterior del monitor a su ordenador u otro reproductor adecuado con los cables correspondientes.

**Nota:** si desea conectar un dispositivo externo con este producto, debe usar un cable blindado de buena calidad, que garantice la compatibilidad electromagnética del producto y el cable utilizado en su conjunto.

### CONEXIÓN DE AURICULARES

Conecte los auriculares a la toma de auriculares del dispositivo.

**Nota:** Para la reproducción de sonido precisa de auriculares o altavoces adicionales, posiblemente con su propia alimentación.

### Atención

**¡Peligro!** Excesivos niveles de presión sonora desde los tapones de los oídos y los cascos puede causar daños auditivos. Escuchar música demasiado fuerte durante prolongados periodos de tiempo puede llevar a un deterioro del oído. Mantenga el volumen en niveles razonables.

## Funcionamiento

### ENCENDER/APAGAR LA UNIDAD

Pulse el botón  para encender la unidad. Presione el botón y manténgalo presionado aprox. 3s para apagar la unidad.

### Nota:

- En el modo Standby, el monitor se encenderá automáticamente cuando se inicie el ordenador/notebook conectado.
- Si no pulsa ninguna tecla en 4 horas el monitor se apagará automáticamente. Puede restablecer la hora de apagado entre **OFF/ON** en la configuración de menú **Timing Shutdown**.

# Configuración general

## CONFIGURACIÓN DE MENÚ

Con el dispositivo encendido, pulse brevemente el interruptor multifunción. Se abrirá el menú principal. Pulse el interruptor multifunción arriba o abajo para seleccionar el submenú deseado. Para confirmar su selección, pulse el interruptor multifunción de nuevo a la derecha. Puede cambiar la configuración pulsando el interruptor multifunción arriba o abajo. Confirme la configuración pulsando el interruptor multifunción de nuevo a la derecha.

Pulsando el interruptor multifunción a la izquierda, volverá al menú superior correspondiente. Para cerrar el menú principal, pulse el interruptor multifunción a la izquierda hasta que se cierre.

Están disponibles las siguientes opciones del menú principal:

### • Display

- > Brightness
- > Contrast
- > Black Equalize
- > Preset
- > Aspect Ratio
- > Sharpness

### • Color

- > Color Temperature
- > Gamma
- > Hue
- > Saturation
- > Low Blue Light

### • Gaming Setup

- > FreeSync
- > Overdrive
- > Game Plus
- > DCR
- > MPRT

### • Advanced Settings

- > HDR
- > RGB Light

### • Input

- > Auto Select
- > DP2
- > DP1
- > HDMI 2
- > HDMI 1

### • System Set

- > Language
- > OSD Setup
- > Audio
- > Reset
- > USB Upgrade
- > Timing Shutdown

## Establecer idioma del menú

El menú puede estar preestablecido en inglés.

Para usar con facilidad el menú es conveniente establecer su idioma nativo en esta configuración. Proceda del modo siguiente:

1. Con el monitor encendido, pulse brevemente el interruptor multifunción.
2. Seleccione el elemento **System Set** pulsando el selector múltiple arriba / abajo. Confirme la selección pulsando el interruptor multifunción a la derecha.
3. El primer elemento es **Idioma**. Pulse el interruptor multifunción a la derecha para acceder al menú de selección de idioma.
4. Seleccione el idioma deseado pulsando el interruptor multifunción arriba / abajo. Confirme la selección pulsando el interruptor multifunción a la derecha.
5. Se habrá establecido el idioma deseado. Para salir del menú, pulse el interruptor multifunción varias veces a la izquierda.

Display (Pantalla)

Menú nivel 1	Menú nivel 2	Descripción
Brightness (Brillo)	0-100	<ul style="list-style-type: none"> <li>• El brillo por defecto es "90"</li> <li>• El usuario puede ajustar el brillo en todos los modos</li> <li>• El brillo se mostrará gris cuando se activen Anti movimiento borroso y HDCR</li> </ul>
Contrast (Contraste)	0-100	<ul style="list-style-type: none"> <li>• El contraste por defecto es "50"</li> <li>• El usuario puede ajustar el contraste en todos los modos</li> </ul>
Black equalize (Ecuilizado de negros)	0-100	<ul style="list-style-type: none"> <li>• Esta función mejora el brillo de fondo y se recomienda para juegos FPS</li> </ul>
Preset (Preestablecido)	Standard/User/Movie/Photo/RTS/FPS1/FPS2	<ul style="list-style-type: none"> <li>• El preestablecido por defecto es Usuario</li> <li>• El usuario puede cambiar la configuración de los perfiles según la actividad.</li> </ul>
Aspect Ratio (Relación de aspecto)	Full/16:9/4:3	<ul style="list-style-type: none"> <li>• La relación de aspecto por defecto es "Full"</li> </ul>
Sharpness	0-100	<ul style="list-style-type: none"> <li>• La nitidez por defecto es 50</li> <li>• El usuario puede ajustar la nitidez en cualquier modo</li> <li>• La nitidez mejora la claridad y detalle de las imágenes</li> </ul>

Color

Menú nivel 1	Menú nivel 2	Descripción
Color Temperature (Temperatura del color)	Normal/Cool/Warm/sRGB/User	<ul style="list-style-type: none"> <li>• La temperatura de color por defecto es "Normal"; el usuario puede ajustarla en cualquier modo</li> </ul>
Gamma	Off/1,8/2,0/2,2/2,4	<ul style="list-style-type: none"> <li>• El Default es 2,2, define el módulo complementario.</li> </ul>
Hue	0-100	<ul style="list-style-type: none"> <li>• Por defecto es 50</li> <li>• El usuario puede ajustar los niveles de hue.</li> </ul>
Saturation (Saturación)	0-100	<ul style="list-style-type: none"> <li>• Por defecto es 50</li> <li>• El usuario puede ajustar los niveles de saturación.</li> </ul>
Low Blue Light	0/25/50/75/100	<ul style="list-style-type: none"> <li>• El valor por defecto es 0.</li> <li>• El usuario puede establecer el nivel de filtración de luz azul.</li> </ul>

Gaming setup (Configuración de juego)

Menú nivel 1	Menú nivel 2	Descripción
FreeSync	Off/On	<ul style="list-style-type: none"> <li>• La sincronización libre evita la partición de la pantalla</li> </ul>
Overdrive	Off/Low/Middle/High	<ul style="list-style-type: none"> <li>• El usuario puede mejorar la velocidad de respuesta activándolo.</li> </ul>

## ESPAÑOL

Menú nivel 1	Menú nivel 2	Descripción
Game Plus	<b>Timer</b> (Off/15:00/30:00/45:00/ 60:00/90:00)	<ul style="list-style-type: none"> <li>• El temporizador se puede establecer en cualquier modo</li> <li>• La ubicación por defecto es la superior izquierda</li> </ul>
	<b>Crosshair</b>	<ul style="list-style-type: none"> <li>• La asistencia en pantalla puede establecerse en cualquier modo</li> </ul>
	<b>FPS Counter (Off/On)</b>	<ul style="list-style-type: none"> <li>• El modo de actualización puede ajustarse en cualquier modo. La ubicación por defecto es la superior derecha</li> </ul>
<b>HDR</b>	<b>Off/On</b>	<ul style="list-style-type: none"> <li>• HDR Activado puede mostrar mejor los efectos visuales en el monitor.</li> </ul>
<b>DCR</b>	<b>Off/On</b>	<ul style="list-style-type: none"> <li>• DCR activado puede mejorar el contraste y la escala de grises, lo que puede mejorar la imagen mostrada.</li> </ul>
<b>MPRT</b>	<b>Off/On</b>	<ul style="list-style-type: none"> <li>• MPRT es 1 ms.</li> </ul>
<b>RGB Light</b>	<b>Off/On</b>	<ul style="list-style-type: none"> <li>• La luz RGB activada puede ofrecer una mejor experiencia de juego.</li> </ul>

## Advanced Settings (Ajustes avanzados)

Menú nivel 1	Menú nivel 2	Descripción
<b>HDR</b>	<b>Off/On</b>	<ul style="list-style-type: none"> <li>• HDR On puede mostrar mejor el efecto visual en el monitor.</li> </ul>
<b>RGB Light</b>	<b>Off/On</b>	<ul style="list-style-type: none"> <li>• La luz RGB encendida puede brindar una mejor experiencia de juego.</li> </ul>

## Input

Menú nivel 1	Descripción
<b>Auto Select</b>	<ul style="list-style-type: none"> <li>• El usuario puede establecer la fuente de entrada en cualquier modo</li> </ul>
<b>DP2</b>	
<b>DP1</b>	
<b>HDMI 2</b>	
<b>HDMI 1</b>	

## System Set (Configuración de sistema)

Menú nivel 1	Menú nivel 2	Descripción
<b>Language</b>	English, German, French, Spanish, Italian, Polish, Russian	<ul style="list-style-type: none"> <li>• El idioma por defecto es inglés</li> </ul>
<b>OSD Setup (Configuración OSD)</b>	<b>H Position</b> <b>V Position</b> <b>OSD Timeout (15-60s)</b> <b>Transparency (0-100)</b>	<ul style="list-style-type: none"> <li>• Ajuste horizontal / vertical de ubicación OSD</li> <li>• Tiempo máximo OSD</li> <li>• Transparencia OSD</li> </ul>

Menú nivel 1	Menú nivel 2	Descripción
Audio	Mute/Volume	• Configuración audio para dispositivo audio externo
USB Upgrade	Confirm/Cancel	• Solamente es para actualizar el software.
Reset	Confirm/Cancel	• Restablecer a la configuración predeterminada
Timing shutdown	OFF/ON	• Puede restablecer el tiempo de espera individualmente desde <b>APAGADO/ENCENDIDO</b> en la configuración del menú <b>Timing shutdown</b> .

## Limpeza y cuidados

- Desenchufe siempre el cable de alimentación de la toma antes de limpiar el aparato.
- **¡Precaución!** No debe entrar agua en el dispositivo.
- Limpie la carcasa con un paño ligeramente humedecido. Limpie la pantalla con gamuzas especiales para limpieza de pantallas.
- No utilice ningún agente de limpieza abrasivo, agresivo o ácido.
- No utilice ningún producto químico (por ejemplo, gas o alcohol) para limpiar la carcasa.

## Resolución de problemas

En caso de algún problema durante el funcionamiento, por favor consulte la siguiente tabla. Si los problemas no se pueden resolver como se indica en **Solución**, comuníquese con su agente de ventas.

Problema	Causas posibles	Solución
El producto no funciona	<ul style="list-style-type: none"> <li>• Sin señal</li> <li>• Alimentación interrumpida</li> </ul>	<ul style="list-style-type: none"> <li>• Compruebe el indicador de alimentación posterior; si la luz está encendida, compruebe la entrada de señal; si la luz está apagada compruebe la alimentación</li> </ul>
Imagen apagada	<ul style="list-style-type: none"> <li>• Brillo y contraste demasiado bajos</li> </ul>	<ul style="list-style-type: none"> <li>• Ajuste el brillo y el contraste</li> </ul>
No hay sonido	<ul style="list-style-type: none"> <li>• Auricular/ altavoz no conectado</li> <li>• Configuración de sonido del ordenador incorrecta</li> </ul>	<ul style="list-style-type: none"> <li>• Compruebe la conexión de auriculares/ altavoz</li> <li>• Compruebe la configuración de sonido del ordenador</li> </ul>
Colores incorrectos o anómalos	<ul style="list-style-type: none"> <li>• Puntas sueltas o rotas del conector del cable</li> </ul>	<ul style="list-style-type: none"> <li>• Compruebe el cable HDMI o DP para asegurarse de que esté en buen estado y conectado firmemente</li> </ul>

## Datos técnicos

### Modelo

**PMO G271-CQK**

### Alimentación

Entrada nominal	: 12 V  4,5 A
Frecuencia nominal	: 60 Hz
Funcionamiento en espera	: 0,31 W
Modo apagado	: 0,23 W

### Adaptador de corriente

Fabricante	: Shenzhen Fujia Appliance Co., Ltd.
Importado por	: Imtron GmbH Media-Saturn-Strasse 1, 85053 Ingolstadt, Germany.

Número de registro comercial	: HRB 4580
Modelo	: FJ-SW20171204500
Tensión de entrada	: 100 - 240 V~
Entrada de frecuencia de CA	: 50/60 Hz
Tensión de salida	: 12,0 V
Corriente de salida	: 4,5 A
Potencia de salida	: 54 W
Eficiencia activa promedio	: ≥88 %
Eficiencia a carga baja (10%)	: 85,63 %
Consumo de energía sin carga	: ≤0,21 W

### Pantalla

Tipo de panel de pantalla	: VA
Iluminación	: Edge-LED
Tamaño del panel	: 27"
Formato de imagen	: 16:9
Distancia de píxel	: 0,2331 mm (W) x 0,2331 mm (H)
Relación de contraste (dinámico)	: 4000:1
Tiempo de respuesta (habitual)	: 14 ms
Tiempo de respuesta (acelerado)	: 6 ms
Resolución óptima	: 2560 x 1440
Ángulo de visión	: ≥178 (H), ≥178° (V)
Sin parpadeo	: sí
Colores de pantalla	: 16,7 M
Tasa de refresco	: HDMI 144 Hz DP 165 Hz
sRGB	: 99%

### Conexiones

Entrada de señal	: HDMI/ DP
Salida de señal	: Salida DP/HDMI-Audio



Utilizar el enlace [26](https://eprel.ec.europa.eu/para acceder a la base de datos de productos europeos (EPREL), en la que se guarda más información acerca del producto. Escribir el identificador de modelo, que se puede encontrar en el panel del producto así como en la etiqueta energética o simplemente escanear el código QR en la etiqueta energética para acceder a la información de modelo.</a></p>
</div>
<div data-bbox=)

## Consignes de sécurité

Consignes de sécurité importantes Lire les instructions attentivement et les conserver pour les consulter par la suite.

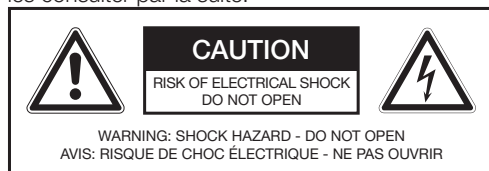

L'éclair à pointe de flèche dans un triangle équilatéral est destiné à alerter l'utilisateur de la présence d'une «tension dangereuse» non isolée dans l'enceinte du produit qui peut être d'une amplitude suffisante pour constituer un risque de choc électrique pour les personnes et les animaux.



Le point d'exclamation dans un triangle équilatéral vise à alerter l'utilisateur de la présence d'instructions importantes pour l'utilisation et l'entretien dans les documents accompagnant l'appareil.



Pour des raisons de sécurité, cet adaptateur de Classe II est fourni avec une isolation doublée ou renforcée tel indiqué par ce symbole



**Danger !** Un volume sonore excessif durant l'écoute avec des écouteurs ou un casque peut entraîner une perte auditive. L'écoute prolongée de musique à volume élevé peut endommager votre audition. Régler le volume raisonnablement.



Utiliser uniquement avec les alimentations listées dans le mode d'emploi.

- **Avertissement !** Veuillez lire les indications en face inférieure, à l'extérieur de l'appareil pour connaître les données électriques et les informations de sécurité, avant d'installer ou utiliser l'appareil.
- **Remarque :** si vous souhaitez connecter un appareil externe à ce produit, vous devez utiliser un câble blindé de bonne qualité, qui garantit la compatibilité électromagnétique du produit et du câble utilisé dans son ensemble.

- Cet appareil est destiné uniquement au divertissement audio. Afin d'éviter une situation dangereuse, ne pas utiliser le produit pour un usage autre que celui décrit dans cette notice. Une mauvaise utilisation est dangereuse et rendra la garantie caduque.
- Réservé à un usage familial. Ne pas utiliser cet appareil à l'extérieur.
- **Risque d'asphyxie !** Garder tous les emballages hors de portée des enfants.
- Utiliser uniquement dans des conditions normales de température et d'humidité.
- Le produit convient uniquement à des climats modérés. Ne pas utiliser sous une latitude tropicale ou dans un climat particulièrement humide.
- Ne pas déplacer le produit d'un endroit froid à un endroit chaud et vice versa. Le condensation peut endommager le produit et les pièces électriques.
- Ne pas utiliser d'accessoires non recommandés par le fabricant ou non vendus avec ce produit. Installer selon cette notice.
- Utilisez uniquement un support de montage mural et des vis conformes aux normes VESA. Effectuez l'installation conformément au manuel d'utilisation du support mural.
- **i** Lors de l'installation de l'appareil, laisser suffisamment d'espace pour une ventilation adéquate (minimum 10 cm autour du produit). Ne pas l'installer dans des bibliothèques, des armoires intégrées ou équivalent.
- Ne pas gêner la ventilation en recouvrant les ouvertures avec des objets comme des journaux, du linge de table, des rideaux, etc. Ne pas insérer un quelconque objet dans les fentes.
- Ne pas installer pas près de toute source de chaleur telle qu'un radiateur, une bouche de chaleur, une cuisinière ou autre appareil (y compris amplificateur) qui émet de la chaleur.
- Ne pas déplacer le produit lorsqu'il est en marche.
- Ne pas toucher, appuyer ou gratter la surface du produit avec des objets coupants ou durs.
- **Danger !** Pour réduire le risque d'incendie et de choc électrique, ne pas exposer ce produit à la pluie ou à l'humidité.
- L'appareil ne doit pas être exposé aux égouttements ou aux éclaboussures, et aucun objet rempli de liquide comme un vase ne doit y être posé.

## FRANÇAIS

- Veiller à ne pas laisser entrer d'objet ni de liquide dans le produit par les ouvertures.
- Ne pas poser de flamme telle qu'une bougie allumée sur l'appareil.
- Confier l'entretien et les réparations à un réparateur agréé. Ne pas essayer de réparer l'appareil vous-même. Une réparation est nécessaire lorsque l'appareil a été endommagé de quelque manière que ce soit, par exemple si le cordon électrique ou la prise sont endommagés, si du liquide a été répandu sur l'appareil, si des objets sont tombés dedans, si le boîtier est endommagé, si l'appareil a été exposé à la pluie ou à l'humidité, si l'appareil ne fonctionne pas normalement ou si l'appareil est tombé.
- Avant de brancher l'appareil sur une prise électrique, vérifier que la tension indiquée sur le produit correspond à celle du secteur.
- Si le câble d'alimentation est endommagé, il doit être réparé par le fabricant, son représentant ou une personne qualifiée pour éviter tout danger.
- Si l'adaptateur est endommagé, il doit être réparé par le fabricant, son représentant ou une personne qualifiée pour éviter tout danger.
- Vérifier régulièrement que le cordon d'alimentation, le produit ou la rallonge ne sont pas défectueux. S'ils sont défectueux, ne pas utiliser le produit. Débrancher immédiatement le fiche d'alimentation.
- Placer le cordon d'alimentation et, si nécessaire, une rallonge appropriée de manière à ce qu'il soit impossible de trébucher dessus. Ne pas laisser pendre le câble d'alimentation facilement accessible.
- Ne pas coincer, plier ni tirer le cordon d'alimentation sur des bords tranchants.
- La fiche d'alimentation de l'adaptateur sert de dispositif de débranchement et doit rester accessible. Pour déconnecter complètement l'entrée d'alimentation, débranchez la fiche d'alimentation de l'adaptateur.
- Le produit peut mal fonctionner ou ne pas réagir aux boutons en raison d'une décharge électrostatique. Éteignez et débranchez l'appareil, puis rebranchez-le quelques secondes plus tard.
- Protégez le cordon d'alimentation pour qu'il ne soit pas trépané ou pincé en particulier au niveau de la prise, les prises de courant et le point où la prise sort de l'appareil.
- Débranchez la fiche d'alimentation de l'adaptateur en cas de défaillance pendant l'utilisation, pendant les orages, avant le nettoyage et si vous n'allez pas utiliser l'appareil pendant une longue durée.
- **Danger !** Avant un nettoyage, éteignez l'appareil et débranchez la fiche d'alimentation de l'adaptateur de la prise électrique.
- Quand le produit est en fin de durée de vie, rendez-le inutilisable en débranchant la fiche d'alimentation de l'adaptateur et en coupant le cordon en deux.
- **Important !** Vérifiez que le produit est en parfait état de marche avant de l'utiliser. Le produit ne doit pas être utilisé s'il présente des signes d'endommagement ou s'il est suspecté d'être défectueux.

## Utilisation recommandée

Cet appareil ne peut être utilisé que comme moniteur. Pour écouter le son, des écouteurs ou des haut-parleurs, avec leur propre source d'alimentation le cas échéant, sont requis. Cet appareil n'est destiné qu'à l'utilisation domestique et non pas à l'utilisation commerciale. Toute autre utilisation peut endommager l'appareil ou entraîner des blessures.

Imtron GmbH n'assume aucune responsabilité quant à des dommages au produit, à des dommages matériels ou à des blessures corporelles dus à une négligence ou un usage inapproprié du produit, ou à un usage du produit non indiqué par le fabricant.

## Avant de l'utiliser pour la Première fois

Retirez soigneusement le produit et les accessoires de leur emballage d'origine. Il est conseillé de conserver l'emballage d'origine pour le rangement. Si vous souhaitez disposer de l'emballage d'origine, veuillez respecter les recommandations légales en vigueur. Si vous avez des questions concernant le rebut approprié, contactez le service de déchetterie local. Vérifiez que le contenu est complet et qu'il n'est pas endommagé. Si le contenu livré est incomplet ou endommagé, contactez immédiatement votre revendeur.

## Contrôle et composants

- A. Indicateur de fonctionnement
- B. Bouton multifonction Marche/Arrêt
- C. Bandeau lumineux de décoration
- D. Pied réglable en hauteur
- E. Socle
- F. Sortie écouteurs
- G. Entrée DP2
- H. Entrée DP1
- I. Entrée HDMI 2
- J. Entrée HDMI 1
- K. Entrée USB (mise à niveau uniquement)
- L. Port DC

## Accessoires

- 1 x Moniteur
- 1 x Câble DP
- 1 x Adaptateur secteur et cordon d'alimentation
- 1 x Pied
- 3 x Vis
- 1 x Mode d'emploi
- 1 x Plaquette WEEE

## Installation du socle

Montez la base et le col du socle avec la vis correspondante incluse. Montez le col du socle sur l'emplacement correct au dos du moniteur.

## Connexions

### ALIMENTATION

Insérez la fiche électrique de l'adaptateur secteur dans le port d'alimentation au dos du moniteur.

### Connexion HDMI ou DP

Branchez les connecteurs appropriés au dos du moniteur sur votre ordinateur ou un autre type de lecteur à l'aide des câbles appropriés.

**Remarque** : si vous souhaitez connecter un appareil externe à ce produit, vous devez utiliser un câble blindé de bonne qualité, qui garantit la compatibilité électromagnétique du produit et du câble utilisé dans son ensemble.

### CONNEXION DES ÉCOUTEURS

Connectez les écouteurs à la prise jack de l'appareil.

**Remarque** : Pour diffuser le son, des écouteurs ou des haut-parleurs, avec leur propre source d'alimentation le cas échéant, sont requis.

### Attention

**Danger!** Des niveaux de pression acoustiques excessifs provenant d'écouteurs ou d'un casque peuvent provoquer des lésions auditives. L'écoute prolongée de musique à volume élevé peut causer une déficience auditive. Il est conseillé de maintenir le volume à des niveaux raisonnables.

## Utilisation

### ALLUMER/ÉTEINDRE L'UNITÉ

Appuyez sur le bouton  pour allumer l'appareil. Appuyez sur le bouton et maintenez-le enfoncé pendant env. 3s pour éteindre l'appareil.

### Remarque :

- En mode Standby le moniteur s'allume automatiquement, lorsque le PC/ordinateur portable connecté est démarré.
- Le moniteur s'éteindra automatiquement après 4 heures si vous n'appuyez sur aucun bouton. Vous pouvez réinitialiser le délai avant la mise hors-tension entre **OFF/ON**, sous le menu **Timing Shutdown**.

## Paramètres généraux

### PARAMÈTRES DU MENU

Une fois l'appareil mis en service, appuyez brièvement sur le bouton multifonction. Le menu principal s'ouvre. Appuyez sur le bouton multifonction vers le haut ou vers le bas pour sélectionner le sous-menu désiré. Pour confirmer votre sélection, appuyez sur le bouton multifonction vers la droite encore une fois. Changez les paramètres en appuyant sur le bouton multifonction vers le haut ou vers le bas. Confirmez le réglage en appuyant sur le bouton multifonction vers la droite encore une fois.

Appuyez sur le bouton multifonction vers la gauche pour revenir au menu précédent correspondant. Pour fermer le menu principal, appuyez sur le bouton multifonction vers la gauche jusqu'à ce qu'il se ferme.

Les options suivantes sont disponibles dans le menu :

#### • Display

- > Brightness
- > Contrast
- > Black Equalize
- > Preset
- > Aspect Ratio
- > Sharpness

#### • Color

- > Color Temperature
- > Gamma
- > Hue
- > Saturation
- > Low Blue Light

#### • Gaming Setup

- > FreeSync
- > Overdrive
- > Game Plus
- > DCR
- > MPRT

#### • Advanced Settings

- > HDR
- > RGB Light

#### • Input

- > Auto Select
- > DP2
- > DP1
- > HDMI 2
- > HDMI 1

#### • System Set

- > Language
- > OSD Setup
- > Audio
- > Reset
- > USB Upgrade
- > Timing Shutdown

### Définir la langue du menu

Vous pouvez définir le langage anglais pour le menu.

Pour que l'utilisation du menu soit agréable et facile d'utilisation, sélectionnez votre langage maternel.

Pour faire cela :

1. Une fois le moniteur mis en service, appuyez brièvement sur le bouton multifonction.
2. Sélectionnez l'élément **System Set** en appuyant sur le bouton multifonction vers le haut ou vers le bas. Confirmez la sélection en appuyant sur le bouton multifonction vers la droite.
3. Le premier réglage est **Langue**. Appuyez sur le bouton multifonction vers la droite pour entrer dans le menu de sélection de la langue.
4. Sélectionnez la langue désirée en appuyant sur le bouton multifonction vers le haut ou vers le bas. Confirmez la sélection en appuyant sur le bouton multifonction vers la droite.
5. La langue désirée est maintenant utilisée. Pour quitter le menu, appuyez sur le bouton multifonction plusieurs fois vers la gauche.

## Display (Écran)

Menu niveau 1	Menu niveau 2	Description
Brightness (Luminosité)	0-100	<ul style="list-style-type: none"> <li>• La luminosité par défaut est réglée sur « 90 ».</li> <li>• L'utilisateur peut régler la luminosité dans tous les modes.</li> <li>• La luminosité peut être grisée lorsque les options Réduction de flou et HDCR sont activées.</li> </ul>
Contraste (Contraste)	0-100	<ul style="list-style-type: none"> <li>• Le contraste par défaut est réglé sur « 50 ».</li> <li>• L'utilisateur peut régler le contraste dans tous les modes.</li> </ul>
Black equalize (Égaliseur de noirs)	0-100	<ul style="list-style-type: none"> <li>• Cette fonction améliore la luminosité de l'arrière-plan, et elle est recommandée pour les jeux FPS.</li> </ul>
Preset (Préréglage)	Standard/User/Movie/Photo/RTS/FPS1/FPS2	<ul style="list-style-type: none"> <li>• Le préréglage par défaut est Utilisateur.</li> <li>• L'utilisateur peut modifier les paramètres des profils en fonction de l'activité.</li> </ul>
Aspect Ratio (Format de l'image)	Full/16:9/4:3	<ul style="list-style-type: none"> <li>• Die Standard- Bildschirmgröße ist "Full"</li> </ul>
Sharpness	0-100	<ul style="list-style-type: none"> <li>• La netteté par défaut est réglée sur 50.</li> <li>• L'utilisateur peut régler la netteté dans n'importe quel mode.</li> <li>• La netteté améliore la clarté et les détails de l'image.</li> </ul>

## Color (Couleur)

Menu niveau 1	Menu niveau 2	Description
Color Temperature (Température de couleurs)	Normal/Cool/Warm/sRGB/User	<ul style="list-style-type: none"> <li>• La température de couleurs par défaut est « Normale ». L'utilisateur peut la régler dans n'importe quel mode.</li> </ul>
Gamma	Off/1,8/2,0/2,2/2,4	<ul style="list-style-type: none"> <li>• La valeur par défaut est 2,2, elle définit le module complémentaire.</li> </ul>
Hue	0-100	<ul style="list-style-type: none"> <li>• Le réglage par défaut est 50.</li> <li>• L'utilisateur peut ajuster les niveaux de hue.</li> </ul>
Saturation	0-100	<ul style="list-style-type: none"> <li>• Le réglage par défaut est 50.</li> <li>• L'utilisateur peut ajuster les niveaux de saturation.</li> </ul>
Low Blue Light	0/25/50/75/100	<ul style="list-style-type: none"> <li>• Le réglage par défaut est 0.</li> <li>• L'utilisateur peut régler le niveau de filtration de la lumière bleue.</li> </ul>

## Gaming Setup (Paramètres de jeu)

Menu niveau 1	Menu niveau 2	Description
FreeSync	Off/On	<ul style="list-style-type: none"> <li>• FreeSync empêche l'effet de déchirement de l'image.</li> </ul>
Overdrive	Off/Low/Middle/High	<ul style="list-style-type: none"> <li>• L'utilisateur peut améliorer la vitesse de réponse en activant cette fonction.</li> </ul>

## FRANÇAIS

Menu niveau 1	Menu niveau 2	Description
Game Plus	<b>Timer</b> (Off/15:00/30:00/ 45:00/60:00/90:00)	<ul style="list-style-type: none"> <li>• La minuterie peut être réglée dans n'importe quel mode.</li> <li>• L'emplacement par défaut est en haut à gauche.</li> </ul>
	<b>Crosshair</b>	<ul style="list-style-type: none"> <li>• La fonction d'assistance de l'écran peut être réglée dans n'importe quel mode.</li> </ul>
	<b>FPS Counter (Off/On)</b>	<ul style="list-style-type: none"> <li>• Le mode Rafraîchir peut être réglé dans n'importe quel mode. L'emplacement par défaut est en haut à droite.</li> </ul>
HDR	Off/On	<ul style="list-style-type: none"> <li>• La fonction HDR permet un meilleur affichage de l'effet visuel dans le moniteur.</li> </ul>
DCR	Off/On	<ul style="list-style-type: none"> <li>• La fonction DCR améliore le contraste et l'échelle de gris, ce qui affiche une meilleure image.</li> </ul>
MPRT	Off/On	<ul style="list-style-type: none"> <li>• La fonction MPRT est 1 ms.</li> </ul>
RGB Light	Off/On	<ul style="list-style-type: none"> <li>• La lumière RGB apporte une meilleure expérience de jeu.</li> </ul>

## Advanced Settings (Réglages avancés)

Menu niveau 1	Menu niveau 2	Description
HDR	Off/On	<ul style="list-style-type: none"> <li>• HDR activé peut mieux afficher l'effet visuel sur le moniteur.</li> </ul>
RGB Light	Off/On	<ul style="list-style-type: none"> <li>• La lumière RVB allumée peut apporter une meilleure expérience de jeu.</li> </ul>

## Input (Entrée)

Menu niveau 1	Description
Auto Select	<ul style="list-style-type: none"> <li>• L'utilisateur peut régler la source d'entrée dans n'importe quel mode.</li> </ul>
DP2	
DP1	
HDMI 2	
HDMI 1	

## System Set (Configuration du système)

Menu niveau 1	Menu niveau 2	Description
Language (Langue)	English, German, French, Spanish, Italian, Polish, Russian	<ul style="list-style-type: none"> <li>• La langue par défaut est l'anglais.</li> </ul>
OSD Setup (Configuration OSD)	<b>H Position</b> <b>V Position</b> <b>OSD Timeout</b> (15-60s) <b>Transparency</b> (0-100)	<ul style="list-style-type: none"> <li>• Réglage horizontal/vertical de l'emplacement OSD.</li> <li>• Temporisation OSD.</li> <li>• Transparence OSD.</li> </ul>
Audio	<b>Mute/Volume</b>	<ul style="list-style-type: none"> <li>• Réglage audio pour le dispositif audio externe</li> </ul>
USB Upgrade	<b>Confirm/Cancel</b>	<ul style="list-style-type: none"> <li>• Cela ne concerne que la mise à niveau du logiciel.</li> </ul>

Menu niveau 1	Menu niveau 2	Description
Reset	Confirm/Cancel	• Réinitialiser au réglage par défaut
Timing shutdown	OFF/ON	• Vous pouvez réinitialiser le temps de veille individuellement à partir de <b>OFF/ON</b> sous le paramètre de menu <b>Timing shutdown</b> .

## Nettoyage Et Entretien

- Retirez toujours la fiche hors de la prise avant de nettoyer.
- **Mise en garde!** L'eau ne doit pas pénétrer dans l'appareil.
- Nettoyez l'écran avec des tissus de nettoyage spécialement conçus pour nettoyer les écrans. Nettoyez le boîtier avec un chiffon à peine humide.
- N'utilisez pas de produits détergents durs, abrasifs ou agressifs.
- N'utilisez pas de produits chimiques (ex : gaz, alcool) pour nettoyer le boîtier.

## Dépannage

En cas de problèmes pendant le fonctionnement, veuillez consulter le tableau suivant. Si les problèmes rencontrés ne peuvent être résolus comme indiqué dans la section **Solution**, veuillez contacter votre revendeur.

Problème	Causes possibles	Solution
L'appareil ne fonctionne pas	<ul style="list-style-type: none"> <li>• Pas de signal</li> <li>• Alimentation interrompue</li> </ul>	<ul style="list-style-type: none"> <li>• Vérifiez l'indicateur au dos. S'il est illuminé, alors contrôlez l'entrée du signal. Si l'indicateur est éteint, contrôlez l'alimentation</li> </ul>
Image sombre	<ul style="list-style-type: none"> <li>• Luminosité et contraste trop faibles</li> </ul>	<ul style="list-style-type: none"> <li>• Ajustez la luminosité et le contraste</li> </ul>
Pas de son	<ul style="list-style-type: none"> <li>• Écouteurs/haut-parleur non connectés</li> <li>• Paramètres audio de l'ordinateur incorrects</li> </ul>	<ul style="list-style-type: none"> <li>• Vérifiez la connexion des écouteurs/du haut-parleur</li> <li>• Vérifiez les paramètres audios de l'ordinateur</li> </ul>
Couleurs incorrectes ou anormales	<ul style="list-style-type: none"> <li>• Broches endommagées ou cassées dans le connecteur du câble</li> </ul>	<ul style="list-style-type: none"> <li>• Vérifiez le câble HDMI ou DP pour vous assurer qu'il est en bon état, et correctement connecté</li> </ul>

## Données techniques

<b>Modèle</b>	<b>PMO G271-CQK</b>
<b>Alimentation électrique</b>	
Entrée nominale	: 12 V  4,5 A
Fréquence acceptée	: 60 Hz
Consommation en veille	: 0,31 W
Éteint	: 0,23 W
<b>Adaptateur d'alimentation</b>	
Fabricant	: Shenzhen Fujia Appliance Co., Ltd.
Importé par	: Imtron GmbH Media-Saturn-Strasse 1, 85053 Ingolstadt, Germany.
Numéro de registre commercial	: HRB 4580
Modèle	: FJ-SW20171204500
Tension d'entrée	: 100 - 240 V~
Fréquence d'entrée (courant alternatif)	: 50/60 Hz
Tension de sortie	: 12,0 V
Courant de sortie	: 4,5 A
Puissance en sortie	: 54 W
Rendement moyen en mode actif	: ≥88 %
Rendement à faible charge (10%)	: 85,63 %
Consommation électrique sans charge	: ≤0,21 W

### Écran

Type de panneau	: VA
Rétroéclairage	: Edge-LED
Dimensions du panneau	: 27"
Format d'écran	: 16:9
Distance de pixel	: 0,2331 mm (W) x 0,2331 mm (H)
Ratio de contact (Dynamique)	: 4000:1
Temps de réponse (typique)	: 14 ms
Temps de réponse (Overdrive)	: 6 ms
Résolution optimale	: 2560 x 1440
Angle de vision	: ≥178 (H), ≥178° (V)
Sans scintillement	: oui
Couleurs de l'écran	: 16,7 M
Taux de rafraîchissement	: HDMI 144 Hz DP 165 Hz
sRGB	: 99%

### Connexions

Sources d'entrée	: HDMI/ DP
Sources en sortie	: Sortie audio DP/HDMI



Suivez ce lien <https://eprel.ec.europa.eu/> pour accéder à la base de donnée euro péennedes produits (EPREL), qui contient plus d'informations sur le produit. Saisissez l'identifiant de modèle qui se trouve sur l'étiquette du produit, ainsi que sur le label de classe énergétique. Vous pouvez aussi scanner le code QR sur le label de classe énergétique pour accéder aux informations de modèle.

## Biztonsági utasítások

Fontos biztonsági előírások. Kérjük, figyelmesen olvassa el az utasításokat és őrizze meg őket.

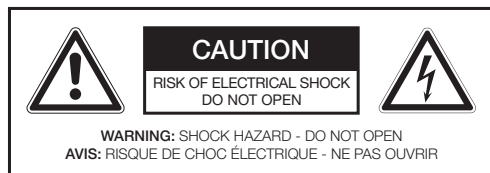

Az egyenlő oldalú háromszögben hegyes végű villám jel figyelmezteti a felhasználót a szigetetlen „veszélyes feszültség” jelenlétére a készülékben, amely elegendő erősséggel rendelkezik személyek és állatok elektromos áramütéséhez.



Az egyenlő oldalú háromszögben lévő felkiáltójel figyelmezteti a felhasználót a készülékkel kapcsolatos fontos üzemeltetési és karbantartási utasításokra az útmutatóban.



Biztonsági okokból ezt a II osztályú adaptert kettős vagy megerősített szigeteléssel szállítjuk, amint azt ez a szimbólum is jelzi.



**Veszély!** A fülhallgatóból és fejhallgatóból érkező erős hangnyomás halláskárosodást okozhat. Ha hosszabb ideig hangos zenét hallgat, az károsíthatja a hallását. Állítson be visszafogottabb hangerőszintet.



Csak a használati útmutatóban felsorolt áramforrásokkal használja!

- **Figyelem!** A készülék felszerelése és használata előtt kérjük olvassa el a burkolat alján, kívül található elektromos és biztonsági tájékoztatót.
- **Megjegyzés:** Ha külső eszközt szeretne csatlakoztatni ehhez a termékhez, akkor jó minőségű árnyékolt kábelt kell használni, amely biztosítja a termék és a használt kábel egészének elektromágneses kompatibilitását.

- Ez a készülék zenei szórakoztatásra lett tervezve. Annak érdekében, hogy elkerülje a balesetveszélyes helyzeteket, a készüléket ne használja a jelen útmutatóban leirtaktól eltérő célra. A helytelen használat veszélyes lehet és a garancia megszűnésével jár.
- Csak háztartási használatra. Kültéren ne használja.
- **Fulladásveszély!** A csomagolóanyagokat tartsa távol a gyermekektől.
- Csak normál szobahőmérsékleten és páratartalom mellett használja a készüléket.
- A készülék csak általános tengerszint feletti magasságban történő használatra alkalmas. Ne használja trópusi környezetben vagy különösen párás környezetben.
- A készüléket ne vigye hidegből meleg helyre, és fordítva. A páralecsapódás a termék és az elektromos alkatrészek meghibásodását okozhatja.
- Ne használjon olyan kiegészítőket vagy kellékeket, amelyeket a gyártó nem javasolt, vagy amelyek nem a készülékkel érkeztek. A kiegészítőket a jelen használati útmutatóban leírt módon helyezze üzembe.
- Csak a VESA szabványoknak megfelelő fali rögzítő konzolt és csavarokat használjon. Telepítse a fali tartó használati útmutatójának megfelelően.
- **i** Amikor a készüléket felszereli, hagyjon elegendő helyet a megfelelő szellőzéshez (minimum 10 cm a termék körül). Ne szerelje be könyvszekrénybe, beépített szekrénybe és hasonlóba.
- Ne akadályozza a szellőzést, ne fedje le a szellőző nyílást semmivel, pl. újsággal, terítővel, függönnyel. stb. Ne dugjon bele semmilyen tárgyat.
- Ne helyezze olyan hőforrások közelébe, mint radiátor, hőtárolós kályha, tűzhely vagy más hőtermelő berendezések (beleértve az erősítőket is).
- Bekapcsolt állapotban ne tologassa vagy mozgassa a készüléket.
- A készülék felületét ne érintse, nyomja vagy húzza éles vagy kemény tárggyal.
- **Veszély!** A tűz és elektromos áramütés veszélyének elkerülése érdekében a készüléket ne tegye ki esőnek vagy páranak.

## MAGYAR

- A készülék nem tehető ki csöppenő vagy csapódó víznek, és folyadékkal töltött tárgyak, mint például vázák, nem helyezhetők a készülékre.
- Ügyelni kell rá, hogy a készülék nyílásain keresztül ne juthasson folyadék a burkolatba..
- A készülékre nem helyezhető nyílt lánggal égő dolgok, mint például meggyújtott gyertyák.
- A javításokat csak felhatalmazott szervizben végeztesse. Ne próbálja meg saját maga javítani a készüléket. A készülék bármely sérülése esetén, például ha a tápkábel sérült, folyadék került a berendezésbe, valami ráesett a készülékre, a burkolat megsérült, a készülék esőnek, vagy párának lett kitéve, a készüléket nem működik megfelelően vagy leesett, akkor javításra van szükség.
- A készülék fali aljzathoz csatlakoztatása előtt győződjön meg róla, hogy a terméken feltüntetett hálózati feszültség megegyezik a helyi hálózati feszültséggel.
- Ha a tápkábel megsérült, akkor a veszélyhelyzetek elkerülése érdekében azt a gyártónak, vagy felhatalmazott szerviznek, vagy megfelelően képezett szerelőnek kell cserélnie.
- Ha az adapter megsérült, akkor a veszélyhelyzetek elkerülése érdekében azt a gyártónak, vagy felhatalmazott szerviznek, vagy megfelelően képezett szerelőnek kell cserélnie.
- Rendszeresen ellenőrizze a tápkábel, a készülék és a hosszabbító kábelek sértetlenségét. Ha sérülést talál, ne helyezze üzembe a készüléket. Azonnal húzza ki a fali aljzathól.
- Úgy helyezze el a hálózati kábelt és szükség esetén a hosszabbító kábelt, hogy azt ne lehessen kihúzni vagy azon járni. A tápkábel ne lógjon könnyen elérhető helyen.
- A hálózati kábelt ne gyömöszölje, hajlítgassa vagy húzza éles sarkokon.
- Az adapter tápcsatlakozója az elektromos hálózatról való leválasztó eszközként használatos; a leválasztó eszköznek mindig könnyen hozzáférhetőnek kell lennie. A tápellátás teljes leválasztásához húzza ki az adapter tápcsatlakozót.
- Ha a termék nem működik rendesen vagy a készülék a kezelőszervekre nem reagál, az lehet elektromos kisülés következménye. Kapcsolja ki a készüléket, és válassza le a készüléket a hálózatról; néhány másodperc múlva csatlakoztassa vissza.
- Vigyázzon, nehogy rálépjenek a tápkábelre és vezetésekre vagy azok beakadjanak valamibe, különösen a csatlakozónál, dugaszhelyeknél és azokon a pontokon, ahol kilépnek a termékből.
- Húzza ki az adapter tápcsatlakozóját használat közbeni meghibásodás, villámlás során, tisztítás előtt, és amikor hosszabbideig nem használja a készüléket.
- **Veszély!** Tisztítás előtt kapcsolja ki a készüléket, és húzza ki a tápcsatlakozót a hálózati aljzathól.
- Amikor a termék eléri az élettartama végét, helyezze használhatatlan állapotba, hogy kihúzza az adapter tápcsatlakozóját az aljzathól és kettévágja a kábelt.
- **Fontos!** Használat előtt ellenőrizze, hogy a termék üzemképes állapotban van-e. A terméket nem szabad használni, ha sérülésre utaló jelek vannak rajta, vagy ha gyaníthatóan meghibásodott.

## Rendeltetésszerű használat

Ez a termék csak ellenőrzésre készült. Hanglejtáshoz további fejhallgatóra vagy hangszórókra van szükség, adott esetben saját áramellátással. A termék csak háztartási célú használatra szolgál, nem kereskedelmi célú használatra lett tervezve. Minden más használat a termék károsodását okozhatja vagy sérülésekhez vezethet.

Az Imtron GmbH nem vállal felelősséget a termék nem körülmekintő, illetve helytelen használatából, valamint a gyártó által meghatározott rendeltetéstől eltérő használatból eredő, a készülékben vagy az Ön értekeiben bekövetkezett károkért, vagy személyi sérülésekért.

## Az első használat előtt

Óvatosan vegye ki a terméket és az alkatrészeket az eredeti csomagolából. Ajánlatos az eredeti csomagolást megőrizni, hogy abban tárolhassa a készüléket. Ha kidobja az eredeti csomagolást, legyen tekintettel a hatályos jogszabályokra. Ha bármilyen kérdése van a hulladékkezeléssel kapcsolatban, lépjen kapcsolatba a helyi hulladékkezelési központtal. Ellenőrizze, hogy a szállított alkatrészek hiánytalanul és épen megvannak-e. Ha a szállított termékek hiányosak vagy sérültek, azonnal lépjen kapcsolatba a viszonteladóval.

## Vezérlők és alkatrészek

- A. Működésjelző
- B. Be/Ki multifunkciós kapcsoló
- C. Dekorációs világítócsík
- D. Magas állítható állvány
- E. Talapzat
- F. Fejhallgató kimenet
- G. DP2-bemenet
- H. DP1-bemenet
- I. HDMI 2 bemenet
- J. HDMI 1 bemenet
- K. USB bemenet (Csak frissítésnél)
- L. DC-egyenáramú bemeneti csatlakozó

## Tartozékok

- 1 x Kijelző
- 1 x DP kábel
- 1 x Hálózati adapter és tápkábel
- 1 x Állvány
- 3 x Csavar
- 1 x Használati útmutató
- 1 x WEEE prospektus

## Az állvány felszerelése

Szerelje össze a talpat és állványnyakat a mellékelt illesztő-csavarral. Ezután szerelje fel az állványnyakat a monitor hátulján.

## Csatlakozók

### ÁRAMELLÁTÁS

Helyezze az áramadapter DC dugóját a monitor hátulján lévő DC jack áramcsatlakozóba.

### HDMI vagy DP csatlakozó

A monitor hátulján lévő megfelelő csatlakozókat megfelelő kábelekkel csatlakoztassa a számítógépéhez vagy egyéb, megfelelő lejátszóhoz.

**Megjegyzés:** Ha külső eszközt szeretne csatlakoztatni ehhez a termékhez, akkor jó minőségű árnyékolt kábelt kell használni, amely biztosítja a termék és a használt kábel egészének elektromágneses kompatibilitását.

### FEJHALLGATÓ CSATLAKOZTATÁSA

Csatlakoztassa a fejhallgatót az eszköz fejhallgató jack csatlakozójához.

**Megjegyzés:** Hanglejátszáshoz további fejhallgatóra vagy hangszórókra van szükség, adott esetben saját áramellátással.

### Figyelem

**Veszély!** A füldugó fülhallgatókból és a fejhallgatókból érkező túlzott hangnyomási szint károsíthatja a hallást. Hangos zene hosszabb ideig történő hallgatása hallásvesztéshez vezethet. Állítsa a hang erőt ésszerű szintre.

## Működtetés

### AZ EGYSÉG BE/KI KAPCSOLÁSA

Nyomja meg a  gombot a készülék bekapcsolásához. Nyomja meg a gombot és tartsa kb. 3s a készülék kikapcsolásához.

### Megjegyzés:

- Standby állapotban a monitor automatikusan bekapcsol, amikor a csatlakoztatott PC / notebook elindul.
- Ha 4 órán belül nem nyom meg egyetlen gombot sem, a monitor automatikusan kikapcsol. A kikapcsolási időt egyénileg beállíthatja **OFF/ON** között a **Timing Shutdown** [Visszaállítás] menübeállításával.

## Általános beállítások

### MENÜBEÁLLÍTÁSOK

Amikor bekapcsolta a készüléket, nyomja meg röviden a multifunkciós kapcsolót. Megnyílik a főmenü. Nyomja a multifunkciós kapcsolót felfelé vagy lefelé a kívánt almenü kiválasztásához. A választás jóváhagyásához nyomja a multifunkciós kapcsolót ismét jobbra. A beállítások megváltoztathatók a multifunkciós kapcsoló felfelé vagy lefelé nyomásával. A beállítás jóváhagyásához nyomja a multifunkciós kapcsolót ismét jobbra. A multifunkciós kapcsoló balra nyomásával visszatérhet az adott felsőbb szintű menübe. A főmenü bezárásához nyomja a multifunkciós kapcsolót balra, míg az lezár.

Az alábbi fő menüopciók állnak rendelkezésre:

#### • Display

- > Brightness
- > Contrast
- > Black Equalize
- > Preset
- > Aspect Ratio
- > Sharpness

#### • Color

- > Color Temperature
- > Gamma
- > Hue
- > Saturation
- > Low Blue Light

#### • Gaming Setup

- > FreeSync
- > Overdrive
- > Game Plus
- > DCR
- > MPRT

#### • Advanced Settings

- > HDR
- > RGB Light

#### • Input

- > Auto Select
- > DP2
- > DP1
- > HDMI 2
- > HDMI 1

#### • System Set

- > Language
- > OSD Setup
- > Audio
- > Reset
- > USB Upgrade
- > Timing Shutdown

### Menünyelv beállítása

A menü alapbeállítása angol.

Az önmagyarázó menü egyszerű használatához javasolt az adott nyelv beállítása. Az alábbiak szerint járjon el:

1. Amikor bekapcsolta a kijelzőt, nyomja meg röviden a multifunkciós kapcsolót.
2. Válassza a **System Set** (Rendszer beállítása) pontot a multifunkciós kapcsoló felfelé/lefelé nyomásával. A beállítás jóváhagyásához nyomja a multifunkciós kapcsolót jobbra.
3. Az első pont a **Nyelv**. Nyomja a multifunkciós kapcsolót jobbra a nyelvválasztó menü eléréséhez.
4. Válassza ki a kívánt nyelvet a multifunkciós kapcsoló felfelé/lefelé nyomásával. A beállítás jóváhagyásához nyomja a multifunkciós kapcsolót jobbra.
5. Így beállította a kívánt nyelvet. A menüből való kilépéshez nyomja a multifunkciós kapcsolót többször balra.

## Display (Kijelző)

Menü 1. szint	Menü 2. szint	Leírás
Brightness (Fényerő)	0-100	<ul style="list-style-type: none"> <li>Az alapértelmezett fényerő „90”</li> <li>A felhasználó minden módban beállíthatja a fényerőt</li> <li>A fényerő szűrőn jelenik meg, ha az Elmosódásgátló és a HDCR engedélyezve van</li> </ul>
Contrast (Kontraszt)	0-100	<ul style="list-style-type: none"> <li>Az alapértelmezett kontraszt „50”</li> <li>A felhasználó minden módban beállíthatja a kontrasztot</li> </ul>
Black equalize (Sötét színiegyenlítés)	0-100	<ul style="list-style-type: none"> <li>Ez a funkció javítja a háttér fényerejét, és FPS játékokhoz ajánlott</li> </ul>
Preset (Alapbeállítás)	Standard/User/Movie/Photo/RTS/FPS1/FPS2	<ul style="list-style-type: none"> <li>Az alapértelmezett alapbeállítás a User (Felhasználó)</li> <li>A felhasználó a tevékenységnek megfelelően módosíthatja a profilok beállításait.</li> </ul>
Aspect Ratio (Képarány)	Full/16:9/4:3	<ul style="list-style-type: none"> <li>Az alapértelmezett képarány „Full”</li> </ul>
Sharpness	0-100	<ul style="list-style-type: none"> <li>Az élesség alapértelmezett értéke 50</li> <li>A felhasználók bármilyen módban beállíthatják az élességet</li> <li>Az élesség javítja a képek tisztaságát és részleteit</li> </ul>

## Color (Szín)

Menü 1. szint	Menü 2. szint	Leírás
Color Temperature (Színhőmérséklet)	Normal/Cool/Warm/sRGB/User	<ul style="list-style-type: none"> <li>Az alapértelmezett színhőmérséklet „Normal”. A felhasználó bármilyen módban beállíthatja</li> </ul>
Gamma	Off/1,8/2,0/2,2/2,4	<ul style="list-style-type: none"> <li>Az Alapértelmezés 2,2, meghatározza a kiegészítő modult.</li> </ul>
Hue	0-100	<ul style="list-style-type: none"> <li>Alapértelmezett érték 50</li> <li>A felhasználó beállíthatja a telítettség szintjét.</li> </ul>
Saturation	0-100	<ul style="list-style-type: none"> <li>Alapértelmezett érték 50</li> <li>A felhasználó beállíthatja a hue szintjét.</li> </ul>
Low Blue Light	0/25/50/75/100	<ul style="list-style-type: none"> <li>Alapértelmezett érték 0</li> <li>A felhasználó beállíthatja a kékfény szűrési szintjét.</li> </ul>

## Gaming Setup (Játékbeállítás)

Menü 1. szint	Menü 2. szint	Leírás
FreeSync	Off/On	<ul style="list-style-type: none"> <li>A FreeSync megakadályozza a képszétesést</li> </ul>
Overdrive	Off/Low/Middle/High	<ul style="list-style-type: none"> <li>A felhasználó a funkció bekapcsolásával javíthatja a válasz sebességét.</li> </ul>

## MAGYAR

Menü 1. szint	Menü 2. szint	Leírás
Game Plus	Timer (Off/15:00/30:00/45:00/60:00/90:00)	<ul style="list-style-type: none"> <li>Az időzítő bármilyen módban beállítható</li> <li>Az alapértelmezett hely a bal felső sarokban található</li> </ul>
	Crosshair	<ul style="list-style-type: none"> <li>A Képernyő asszisztens bármilyen módban beállítható</li> </ul>
	FPS Counter (Off/On)	<ul style="list-style-type: none"> <li>A Frissítés mód bármilyen módban beállítható. Az alapértelmezett hely a jobb felső sarok</li> </ul>
HDR	Off/On	<ul style="list-style-type: none"> <li>A HDR On módban jobban megjeleníti a vizuális hatást a kijelzőn.</li> </ul>
DCR	Off/On	<ul style="list-style-type: none"> <li>A DCR On módban lehet javítani a kontrasztot és a szürkeárnyalatot, ami javíthatja a kijelző képét.</li> </ul>
MPRT	Off/On	<ul style="list-style-type: none"> <li>Az MPRT értéke 1 ms.</li> </ul>
RGB Light	Off/On	<ul style="list-style-type: none"> <li>Az RGB Light On módban jobb játékelményt hozhat.</li> </ul>

## Advanced Settings (További beállítások)

Menü 1. szint	Menü 2. szint	Leírás
HDR	Off/On	<ul style="list-style-type: none"> <li>A HDR On jobban megjelenítheti a vizuális hatást a monitoron.</li> </ul>
RGB Light	Off/On	<ul style="list-style-type: none"> <li>Az RGB fény bekapcsolása jobb játékelményt biztosít.</li> </ul>

## Input (Bemenet)

Menü 1. szint	Leírás
Auto Select	<ul style="list-style-type: none"> <li>A felhasználó bármilyen módban beállíthatja a bemeneti forrást</li> </ul>
DP2	
DP1	
HDMI 2	
HDMI 1	

## Systemeinstellung (System Set / Rendszer beállítása)

Menü 1. szint	Menü 2. szint	Leírás
Language (Nyelv)	English, German, French, Spanish, Italian, Polish, Russian	<ul style="list-style-type: none"> <li>Alapértelmezett nyelv: English</li> </ul>
OSD Setup (OSD beállítás)	<b>H Position</b> <b>V Position</b> <b>OSD Timeout</b> (15-60s) <b>Transparency</b> (0-100)	<ul style="list-style-type: none"> <li>Az OSD vízszintes / függőleges helyzetének beállítása</li> <li>OSD Időtűllépés</li> <li>OSD Átlátszóság</li> </ul>
Audio	Mute/Volume	<ul style="list-style-type: none"> <li>Audio beállítás a külső audioeszközhöz</li> </ul>
USB Upgrade	Confirm/Cancel	<ul style="list-style-type: none"> <li>Ez csak a szoftver verziófrissítésére szolgál.</li> </ul>
Reset	Confirm/Cancel	<ul style="list-style-type: none"> <li>Visszaállítás az alapértelmezett beállításokra</li> </ul>

Menü 1. szint	Menü 2. szint	Leírás
Timing shutdown	OFF/ON	<ul style="list-style-type: none"> <li>A készenléti időt egyedileg állíthatja vissza a <b>KI/BE</b> állásból az <b>Timing shutdown</b> menübeállítás alatt.</li> </ul>

## Tisztítás És Karbantartás

- Mindig húzza ki a dugót a konnektorból, mielőtt tisztítaná.
- **Vigyázat!** Ne kerüljön víz a készülékbe.
- A kijelzőt speciális képernyőtisztító ruhával tisztítsa. A borítást nedves ruhával tisztítsa.
- Ne használjon éles, maró vagy agresszív oldó-, tisztítószeret.
- Ne használjon kemikáliákat (pl. benzint vagy alkoholt) a borítás tisztításához.

## Hibaelhárítás

Amennyiben üzemeltetés közben bármilyen rendellenességet tapasztal, tekintse át a következő táblázatot. Ha a problémák nem oldhatók meg a **Megoldás** oszlopban felsorolt módokon, kérjük, forduljon értékesítési ügynökéhez.

Probléma	Lehetséges ok	Megoldás
Az eszköz nem működik.	<ul style="list-style-type: none"> <li>Nincs jel</li> <li>Áramkimaradás</li> </ul>	<ul style="list-style-type: none"> <li>Ellenőrizze az áramjelzőt hátul. Ha a lámpa ég, ellenőrizze a jelbemenetet. Ha a lámpa nem ég, ellenőrizze az áramellátást.</li> </ul>
Homályos kép	<ul style="list-style-type: none"> <li>Fényerő és kontraszt túl alacsony</li> </ul>	<ul style="list-style-type: none"> <li>Állítsa be a fényerőt és kontrasztot.</li> </ul>
Nincs hang.	<ul style="list-style-type: none"> <li>Fejhallgató/hangszóró nincs csatlakoztatva</li> <li>Computer audio beállítás rossz</li> </ul>	<ul style="list-style-type: none"> <li>Ellenőrizze a fejhallgató/hangszóró csatlakozóját.</li> <li>Ellenőrizze a computer audio beállítását.</li> </ul>
Rossz vagy abnormális színek	<ul style="list-style-type: none"> <li>Laza vagy törött tűskék a kábelcsatlakozóban</li> </ul>	<ul style="list-style-type: none"> <li>Ellenőrizze a HDMI vagy DP kábelt, hogy meggyőződjön annak jó állapotáról és biztonságos csatlakozásáról.</li> </ul>

## Műszaki adatok

### Típus

### PMO G271-CQK

#### Áramellátás

Névleges bemenet	: 12 V  4,5 A
Névleges frekvencia	: 60 Hz
Készenléti működés	: 0,31 W
Ki mód	: 0,23 W

#### Tápadapter

Gyártó	: Shenzhen Fujia Appliance Co., Ltd.
Importáló	: Imtron GmbH Media-Saturn-Strasse 1, 85053 Ingolstadt, Germany.
Kereskedelmi regisztrációs szám	: HRB 4580
Modell	: FJ-SW20171204500
Bemeneti feszültség	: 100 - 240 V~
Bemeneti AC frekvencia	: 50/60 Hz
Kimeneti feszültség	: 12,0 V
Kimeneti áram	: 4,5 A
Kimeneti teljesítmény	: 54 W
Átlagos aktív hatékonyság	: ≥88 %
Hatékonyság alacsony terhelésnél (10%)	: 85,63 %
Terhelés nélküli energiafogyasztás	: ≤0,21 W

#### Kijelző

Képernyő Panel Típus	: VA
Háttérvilágítás	: Edge-LED
Panel méret	: 27"
Képfórmátum	: 16:9
Pixel távolság	: 0,2331 mm (W) x 0,2331 mm (H)
Kontraszt arány (dinamikus)	: 4000:1
Válaszidő (tipikus)	: 14 ms
Válaszidő (túlvezérelt)	: 6 ms
Optimális felbontás	: 2560 x 1440
Látószög	: ≥178 (H), ≥178° (V)
Villogásmentes	: igen
Kijelzőszín	: 16,7 M
Frissítési ráta	: HDMI 144 Hz DP 165 Hz
sRGB	: 99%

#### Csatlakozók

Jel bemenet	: HDMI/ DP
Jel kimenet	: DP/HDMI-Audio kimenet



Használja a <https://eprel.ec.europa.eu/> linket az európai termékadatbázis (EPREL) eléréséhez, ahol további tájékoztatást talál a termékről. Gépelje be a típusazonosítót, amely a terméktípus tábláján, valamint az energia címkén található, vagy egyszerűen szkennelje be az energia címkén lévő QR kódot, hogy további tájékoztatást kapjon a típusról.

## Istruzioni di sicurezza

Importanti istruzioni di sicurezza. Leggere attentamente le istruzioni e conservarle per consultazioni future.

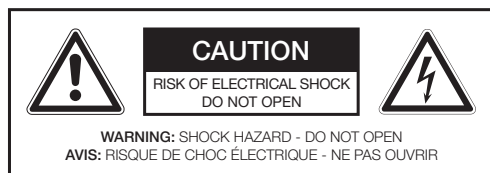

La freccia a forma di lampo all'interno di un triangolo equilatero avvisa l'utente della presenza di "Alto Voltaggio" all'interno dell'apparecchio, che data la sua intensità, può costituire un rischio per la salute di persone o animali.



Il punto esclamativo all'interno di un triangolo equilatero avvisa l'utente della presenza di importanti istruzioni di funzionamento e manutenzione, presenti nel materiale illustrativo dell'apparecchio, alle quali fare riferimento.



Per motivi di sicurezza questo adattatore di classe II è fornito di doppio isolamento rinforzato come indicato da questo simbolo.



**Pericolo!** Eccessiva pressione sonora da auricolari e cuffie può causare la perdita dell'udito. Ascoltare musica ad alto volume per un periodo di tempo prolungato può danneggiare l'udito. Impostare un volume non eccessivo.



Utilizzare solo con le tensioni di alimentazione elettrica elencate nel manuale di istruzioni

• **Avvertenza!** Far riferimento alle informazioni sull'alloggiamento esterno inferiore per informazioni elettriche e di sicurezza prima di installare o utilizzare il dispositivo.

- **Nota:** se si desidera collegare un dispositivo esterno a questo prodotto, è necessario utilizzare un cavo schermato di buona qualità, che garantisca la compatibilità elettromagnetica del prodotto e del cavo usato nel suo insieme.
- Questo prodotto è destinato esclusivamente all'intrattenimento musicale. Non utilizzare l'apparecchio per qualsiasi altro scopo diverso da quanto descritto nel presente manuale al fine di evitare qualsiasi pericolo. L'uso improprio è pericoloso e fa decadere ogni garanzia.
- Adatto al solo uso domestico. Non usare all'esterno.
- **Pericolo di soffocamento!** Tenere tutti i materiali di imballaggio lontano dai bambini.
- Usare solo in condizioni di umidità e temperatura ambiente.
- Il prodotto è adatto solo per uso a gradi di latitudine moderati. Non utilizzare ai tropici o in zone con clima particolarmente umido.
- Non trasportare l'apparecchio da luoghi freddi a luoghi caldi e viceversa. La condensa può causare danni al prodotto e alle parti elettriche.
- Utilizzare solo gli accessori forniti in dotazione con l'apparecchio e accessori originali. Per l'installazione, seguire il manuale d'uso.
- Utilizzare solo staffe e viti per il montaggio a parete conformi agli standard VESA. Installare in conformità al manuale d'uso della staffa a parete.
- **i** Durante l'installazione del dispositivo, occorre lasciar sufficiente spazio per una ventilazione adeguata (minimo 10 cm intorno al prodotto). Non installarlo in librerie, mobili integrati o simile.
- Non ostacolare la ventilazione, coprendo i fori preposti a tale funzione, ponendovi oggetti come giornali, tovaglie da tavola, tende, etc. Non inserirvi degli oggetti.
- Non installare vicino a fonti di calore come termosifoni, caloriferi, stufe o altri prodotti (inclusi gli amplificatori) che producono calore.
- Non muovere o spostare l'apparecchio quando in uso.
- Non toccare, spingere o strofinare la superficie del prodotto con oggetti duri o taglienti.
- **Pericolo!** Per ridurre il rischio di incendi o scosse elettriche, non esporre il prodotto alla pioggia o all'umidità.

## ITALIANO

- Non esporre l'apparecchio a gocce o schizzi e non posizionare nessun contenitore di liquidi sull'apparecchio, per esempio i vasi.
- Prestare attenzione affinché non entrino o cadano né oggetti, né liquidi dalle aperture presenti sull'apparecchio.
- Non posizionare alcuna fiamma viva, per esempio le candele, sopra l'apparecchio.
- Per la manutenzione o riparazione, rivolgersi sempre al servizio apposito. Non tentare di riparare il prodotto da soli. La manutenzione è necessaria quando il prodotto è stato danneggiato in qualche modo, per esempio se si rovina il cavo di alimentazione o la spina, se si è bagnato il prodotto, se degli oggetti sono caduti nell'apparecchio, se la custodia si è danneggiata, se il prodotto è stato esposto a pioggia o umidità, se non funziona normalmente o se è caduto a terra.
- Prima di collegare il prodotto ad una presa di corrente, assicurarsi che la tensione indicata sul prodotto corrisponda alla rete locale.
- Per evitare situazioni pericolose, far sostituire il cavo di alimentazione, se risulta danneggiato, dal fornitore o dal relativo servizio di riparazione o da una persona ugualmente qualificata.
- Per evitare situazioni pericolose, far sostituire l'adattatore, se risulta danneggiato, dal fornitore o dal relativo servizio di riparazione o da una persona ugualmente qualificata.
- Controllare regolarmente se il cavo di alimentazione, presenta danneggiamenti visibili. Se danneggiato, non accendere l'apparecchio e staccare immediatamente la spina.
- Posizionare il cavo di alimentazione e, se necessario, una prolunga, in modo tale da non inciamparci o tirarla. Non lasciar pendere il cavo di alimentazione.
- Non schiacciare, piegare o tirare il cavo di alimentazione in prossimità di bordi o angoli vivi.
- La presa di corrente dell'adattatore viene usata per scollegare il dispositivo; il dispositivo disconnesso rimarrà facilmente azionabile. Per scollegare completamente la presa di corrente, disconnettere la presa dell'adattatore.
- Il dispositivo potrebbe non funzionare correttamente o non reagire ad alcun controllo a causa di scarica elettrostatica. Spegner e scollegare l'apparecchio; ricollegare dopo alcuni secondi.
- Proteggere il cavo ed evitare che venga calpestato o schiacciato al livello della spina, del comparto cavo e nel punto in cui esce dal dispositivo.
- Scollegare la presa dell'adattatore in caso di guasti durante l'uso, durante tempeste di tuoni, prima della pulizia e quando non si usa il dispositivo per lunghi periodi.
- **Pericolo!** Prima della pulizia, spegnere il dispositivo e scollegare la corrente dell'adattatore dalla presa.
- Quando il dispositivo ha raggiunto la sua durata di utilizzo, rendetelo inutilizzabile scollegando la corrente dall'adattatore e tagliando in due il cavo.
- **Importante!** Prima dell'impiego verificare che il prodotto sia utilizzabile. Il prodotto non verrà usato se mostra tracce di danni o se lo si sospetta essere difettoso.

## Uso previsto

Questo prodotto è progettato esclusivamente per l'uso come monitor. Per la riproduzione audio, sono necessarie cuffie aggiuntive o altoparlanti, possibilmente con i propri alimentatori. Questo prodotto è progettato esclusivamente per l'uso domestico e non è destinato all'uso commerciale. Ogni altro uso può causare danni al prodotto o lesioni.

Imtron GmbH non si assume alcuna responsabilità in caso di danni al prodotto, alle cose o in caso di lesioni personali dovuti a usi inappropriati o impropri, o per usi del prodotto che non rispondono alle finalità indicate dal costruttore.

## Prima messa in funzione

Rimuovere accuratamente il prodotto e gli accessori dalla confezione originale. Si consiglia di conservare la confezione originale per l'immagazzinamento. Se si desidera smaltire la confezione originale, osservare le disposizioni di legge applicabili. In caso di domande relative al corretto smaltimento, contattare il centro locale di gestione dei rifiuti. Ispezionare i contenuti della consegna per verificarne la completezza e l'eventuale presenza di danni. Nel caso in cui il contenuto sia incompleto o danneggiato, contattare immediatamente il punto vendita.

## Controlli e componenti

- A. Indicatore di funzionamento
- B. Interruttore multifunzione On/Off
- C. Striscia luminosa decorativa
- D. Supporto regolabile in altezza
- E. Supporto della base
- F. Uscita cuffie
- G. Ingresso DP2
- H. Ingresso DP1
- I. Ingresso HDMI 2
- J. Ingresso HDMI 1
- K. Ingresso USB (Solo aggiornamento)
- L. Jack DC

## Accessori

- 1 x Monitor
- 1 x Cavo DP
- 1 x Adattatore di alimentazione e cavo di alimentazione
- 1 x Base
- 3 x Viti
- 1 x Manuale d'uso
- 1 x Opuscolo WEEE

## Installazione del supporto

Montare la base e il collo del supporto con la vite in dotazione. A questo punto, montare il collo del supporto nel punto appropriato sul retro del monitor.

## Collegamenti

### ALIMENTAZIONE

Inserire la spina CC dell'adattatore di alimentazione nel jack CC sul retro del monitor.

### Collegamento HDMI o DP

Collegare i connettori appropriati sul retro del monitor al computer o ad altri lettori idonei utilizzando cavi appropriati.

**Nota:** se si desidera collegare un dispositivo esterno a questo prodotto, è necessario utilizzare un cavo schermato di buona qualità, che garantisca la compatibilità elettromagnetica del prodotto e del cavo usato nel suo insieme.

### COLLEGAMENTO CUFFIE

Collegare le cuffie al jack delle cuffie del dispositivo.

**Nota:** Per la riproduzione del suono, sono richieste cuffie aggiuntive o altoparlanti, possibilmente con i loro adattatori.

### Attenzione

**Pericolo!** Livelli eccessivi di pressione sonora dagli auricolari e dalla cuffie possono causare danni all'udito. L'ascolto della musica ad alto volume per periodo prolungati di tempo può condurre a danni all'udito. Tenere il volume a livelli ragione voli.

## Funzionamento

### ACCENDERE/SPEGNERE L'UNITA'

Premere il pulsante  per accendere l'unità. Premere il pulsante e tenerlo premuto per ca. 3s per spegnere l'unità.

### Nota:

- In modalità standby, il monitor si accenderà automaticamente all'avvio del PC fisso o portatile connesso.
- Se non viene premuto alcun tasto per un periodo di 4 ore, il Monitor si spegnerà automaticamente. E' possibile reimpostare il tempo per lo spegnimento automatico da **OFF/ON** nel menu impostazioni **Timing Shutdown**.

## Impostazioni generali

### MENU IMPOSTAZIONI

Con il dispositivo acceso, premere brevemente l'interruttore multifunzione. Si apre il menu principale. Premere l'interruttore multifunzione su o giù per selezionare il sotto-menu desiderato. Per confermare la propria selezione, premere l'interruttore multifunzione nuovamente a destra. E' possibile modificare le impostazioni premendo l'interruttore multifunzione su o giù. Confermare l'impostazione premendo l'interruttore multifunzione nuovamente a destra. Premendo l'interruttore multifunzione verso sinistra, si ritorna al menu superiore corrispondente. Per chiudere il menu principale, premere l'interruttore multifunzione a sinistra fino a quando il menu si chiude.

Sono disponibili le seguenti opzioni di menu:

- **Display**
  - > Brightness
  - > Contrast
  - > Black Equalize
  - > Preset
  - > Aspect Ratio
  - > Sharpness
- **Color**
  - > Color Temperature
  - > Gamma
  - > Hue
  - > Saturation
  - > Low Blue Light
- **Gaming Setup**
  - > FreeSync
  - > Overdrive
  - > Game Plus
  - > DCR
  - > MPRT

- **Advanced Settings**

- > HDR
- > RGB Light

- **Input**

- > Auto Select
- > DP2
- > DP1
- > HDMI 2
- > HDMI 1

- **System Set**

- > Language
- > OSD Setup
- > Audio
- > Reset
- > USB Upgrade
- > Timing Shutdown

### Impostare lingua menu

Il menu potrebbe essere preimpostato in lingua Inglese.

Per un facile utilizzo del menu autoesplicativo, è vantaggioso impostarlo nella rispettiva lingua madre. Procedere come descritto in seguito:

1. Con il monitor acceso, premere brevemente l'interruttore multifunzione.
2. Selezionare la voce **System Set** premendo il multi-selettore su/giù. Confermare la selezione premendo l'interruttore multifunzione a destra.
3. La prima voce è **Language**. Premere l'interruttore multifunzione verso destra per accedere al menu di selezione della lingua.
4. Selezionare la lingua desiderata premendo l'interruttore multifunzione su / giù. Confermare la selezione premendo l'interruttore multifunzione a destra.
5. La lingua desiderata è stata impostata. Per uscire dal menu, premere l'interruttore multifunzione diverse volte a sinistra.

## Display (Schermo)

Livello 1 del menu	Livello 2 del menu	Descrizione
<b>Brightness (Luminosità)</b>	0-100	<ul style="list-style-type: none"> <li>• La luminosità predefinita è "90"</li> <li>• L'utente può regolare la luminosità in qualsiasi modalità</li> <li>• Non è possibile regolare la luminosità quando vengono abilitati l'anti effetto mosso e l'HDCR</li> </ul>
<b>Contrast (Contrasto)</b>	0-100	<ul style="list-style-type: none"> <li>• Il contrasto predefinito è "50"</li> <li>• L'utente può regolare il contrasto in qualsiasi modalità</li> </ul>
<b>Black equalize (Equalizzatore del nero)</b>	0-100	<ul style="list-style-type: none"> <li>• Tale funzione consente di migliorare la luminosità dello sfondo ed è consigliata per i giochi FPS</li> </ul>
<b>Preset (Preimp.)</b>	<b>Standard/User/Movie/Photo/RTS/FPS1/FPS2</b>	<ul style="list-style-type: none"> <li>• La preimpostazione predefinita è User</li> <li>• L'utente può modificare le impostazioni dei profili in base all'attività.</li> </ul>
<b>Aspect Ratio (Rapporto di aspetto)</b>	Full/16:9/4:3	<ul style="list-style-type: none"> <li>• La dimensione predefinita dello schermo è "Full"</li> </ul>
<b>Nitidezza</b>	0-100	<ul style="list-style-type: none"> <li>• La nitidezza predefinita è 50</li> <li>• Gli utenti possono regolare la nitidezza in qualsiasi modalità</li> <li>• La nitidezza migliora la chiarezza e i dettagli delle immagini</li> </ul>

## Color (Colore)

Livello 1 del menu	Livello 2 del menu	Descrizione
<b>Color Temperature (Temperatura colore)</b>	<b>Normal/Cool/Warm/sRGB/User</b>	<ul style="list-style-type: none"> <li>• La temperatura colore predefinita è "Normal" l'utente può regolarla in qualsiasi modalità</li> </ul>
<b>Gamma (Gamma)</b>	<b>Off/1,8/2,0/2,2/2,4</b>	<ul style="list-style-type: none"> <li>• Il Default è 2,2, definisce il modulo complementare.</li> </ul>
<b>Hue</b>	0-100	<ul style="list-style-type: none"> <li>• Il valore predefinito è 50</li> <li>• L'utente può regolare i livelli di hue.</li> </ul>
<b>Saturation (Saturazione)</b>	0-100	<ul style="list-style-type: none"> <li>• Il valore predefinito è 50</li> <li>• L'utente può regolare i livelli di saturazione.</li> </ul>
<b>Low Blue Light</b>	0/25/50/75/100	<ul style="list-style-type: none"> <li>• Il valore predefinito è 0.</li> <li>• L'utente può impostare il livello di filtrazione della luce blu.</li> </ul>

## Gaming Setup (Configurazione Gaming)

Livello 1 del menu	Livello 2 del menu	Descrizione
<b>FreeSync</b>	<b>Off/On</b>	<ul style="list-style-type: none"> <li>• FreeSync garantisce una visualizzazione fluida e priva di distorsioni</li> </ul>
<b>Overdrive</b>	<b>Off/Low/Middle/High</b>	<ul style="list-style-type: none"> <li>• L'utente può migliorare la velocità di risposta attivando la funzione.</li> </ul>

## ITALIANO

Livello 1 del menu	Livello 2 del menu	Descrizione
Game Plus	Timer (Off/15:00/30:00 /45:00/60:00/90:00)	<ul style="list-style-type: none"> <li>• Il timer può essere impostato in qualsiasi modalità</li> <li>• La posizione standard è in alto a sinistra</li> </ul>
	Crosshair	<ul style="list-style-type: none"> <li>• L'assistenza sullo schermo può essere impostata in qualsiasi modalità</li> </ul>
	FPS Counter (Off/On)	<ul style="list-style-type: none"> <li>• La modalità di aggiornamento può essere regolata in qualsiasi modalità. La posizione predefinita è in alto a destra</li> </ul>
HDR	Off/On	<ul style="list-style-type: none"> <li>• L'attivazione dell'HDR consente di visualizzare meglio l'effetto visivo sul monitor.</li> </ul>
DCR	Off/On	<ul style="list-style-type: none"> <li>• L'attivazione del DCR consente di migliorare il contrasto e la scala dei grigi, il che migliora la qualità dell'immagine sullo schermo.</li> </ul>
MPRT	Off/On	<ul style="list-style-type: none"> <li>• L'MPRT è pari a 1 ms.</li> </ul>
RGB Light	Off/On	<ul style="list-style-type: none"> <li>• L'attivazione della luce RGB è in grado di migliorare la propria esperienza videoludica.</li> </ul>

## Advanced Settings (Impostazioni avanzate)

Livello 1 del menu	Livello 2 del menu	Descrizione
HDR	Off/On	<ul style="list-style-type: none"> <li>• HDR On può visualizzare meglio l'effetto visivo sul monitor.</li> </ul>
RGB Light	Off/On	<ul style="list-style-type: none"> <li>• La luce RGB accesa può offrire una migliore esperienza di gioco.</li> </ul>

## Input

Livello 1 del menu	Descrizione
Auto Select	<ul style="list-style-type: none"> <li>• L'utente può impostare la sorgente di ingresso in qualsiasi modalità</li> </ul>
DP2	
DP1	
HDMI 2	
HDMI 1	

## System Set (Impostazioni di sistema)

Livello 1 del menu	Livello 2 del menu	Descrizione
Language (Lingua)	English, German, French, Spanish, Italian, Polish, Russian	<ul style="list-style-type: none"> <li>• La lingua predefinita è l'inglese</li> </ul>
OSD Setup (Configurazione OSD)	<b>H Position</b> <b>V Position</b> <b>OSD Timeout</b> (15-60s) <b>Transparency</b> (0-100)	<ul style="list-style-type: none"> <li>• Regolazione orizzontale / verticale della posizione dell'OSD</li> <li>• Tempo di visualizzazione dell'OSD</li> <li>• Trasparenza OSD</li> </ul>

<b>Audio</b>	<b>Mute/Volume (Disattivazione dell'audio/Volume)</b>	<ul style="list-style-type: none"> <li>• Impostazione dell'audio per dispositivi audio esterni</li> </ul>
<b>USB Upgrade</b>	<b>Confirm/Cancel</b>	<ul style="list-style-type: none"> <li>• Solo per l'aggiornamento del software.</li> </ul>
<b>Reset</b>	<b>Confirm/Cancel</b>	<ul style="list-style-type: none"> <li>• Ripristina l'impostazione predefinita</li> </ul>
<b>Timing shutdown</b>	<b>OFF/ON</b>	<ul style="list-style-type: none"> <li>• È possibile reimpostare il tempo di standby individualmente da <b>OFF/ON</b> nell'impostazione del menu <b>Timing shutdown</b>.</li> </ul>

## Pulizia e manutenzione

- Prima della pulizia scollegare sempre la spina dalla presa di corrente.
- **Avvertimento!** L'acqua non deve entrare nel dispositivo.
- Pulire il display con lo speciale panno di pulizia per schermi. Pulire la custodia con un panno leggermente umido.
- Non usare prodotti di pulizia forti, abrasivi o aggressivi.
- Non usare alcun agente chimico per pulire la custodia (ad es. alcol).

## Risoluzione dei problemi

Se ci sono problemi durante il funzionamento, fare riferimento alla seguente tabella. Se non è possibile risolvere i problemi come indicato nella colonna **Soluzione**, contattare il proprio agente di vendita.

<b>Problema</b>	<b>Possibili cause</b>	<b>Soluzione</b>
Il prodotto non funziona	<ul style="list-style-type: none"> <li>• Nessun segnale</li> <li>• Alimentazione elettrica interrotta</li> </ul>	<ul style="list-style-type: none"> <li>• Controllare la spia di alimentazione sul retro, se la spia è accesa, controllare l'ingresso del segnale; se la spia è spenta, controllare l'alimentazione elettrica</li> </ul>
Immagine indistinta	<ul style="list-style-type: none"> <li>• Luminosità e contrasto troppo bassi</li> </ul>	<ul style="list-style-type: none"> <li>• Regolare la luminosità e il contrasto</li> </ul>
Non si sente alcun suono	<ul style="list-style-type: none"> <li>• Cuffia/Altoparlante non collegato</li> <li>• Impostazione audio del computer errata</li> </ul>	<ul style="list-style-type: none"> <li>• Controllare il collegamento della cuffia/altoparlante</li> <li>• Controllare l'impostazione audio del computer</li> </ul>
Colori sbagliati o anomali	<ul style="list-style-type: none"> <li>• Piedini allentati o rotti nel connettore del cavo</li> </ul>	<ul style="list-style-type: none"> <li>• Controllare il cavo HDMI o DP per accertarsi che sia in buone condizioni e collegato in modo sicuro</li> </ul>

## Dati tecnici

### Modello

**PMO G271-CQK**

### Alimentazione

Ingresso nominale	: 12 V  4,5 A
Frequenza nominale	: 60 Hz
Funzionamento in standby	: 0,31 W
Modalità Off	: 0,23 W

### Adattatore di alimentazione

Produttore	: Shenzhen Fujia Appliance Co., Ltd.
Importato da	: Imtron GmbH Media-Saturn-Strasse 1, 85053 Ingolstadt, Germany.
Numero registro imprese	: HRB 4580
Modello	: FJ-SW20171204500
Tensione in ingresso	: 100 - 240 V~
Frequenza CA in ingresso	: 50/60 Hz
Tensione in uscita	: 12,0 V
Corrente in uscita	: 4,5 A
Potenza in uscita	: 54 W
Efficienza attiva media	: ≥88 %
Efficienza a basso carico (10 %)	: 85,63 %
Consumo di potenza senza carico	: ≤0,21 W

### Display

Tipo di pannello del monitor	: VA
Retroilluminazione	: Edge-LED
Dimensione pannello	: 27"
Formato immagine	: 16:9
Distanza Pixel	: 0,2331 mm (W) x 0,2331 mm (H)
Rapporto contrasto (Dinamico)	: 4000:1
Tempo di risposta (tipico)	: 14 ms
Tempo d di risposta (Overdrive)	: 6 ms
Risoluzione ottimale	: 2560 x 1440
Angolo di visualizzazione	: ≥178 (H), ≥178° (V)
Esente da sfarfallio	: sì
Colore display	: 16,7 M
Frequenza di aggiornamento	: HDMI 144 Hz DP 165 Hz
sRGB	: 99%

### Collegamenti

Ingresso segnale	: HDMI/ DP
Uscita segnale	: Uscita DP/HDMI-Audio



Utilizzare il collegamento <https://eprel.ec.europa.eu/> per accedere al database europeo dei prodotti (EPREL), in cui vengono salvate ulteriori informazioni sul prodotto. Digitare l'identificativo del modello, che può essere trovato sul pannello del prodotto e sull'etichetta energetica o semplicemente scansionare il codice QR sull'etichetta energetica per accedere alle informazioni del modello.

## Veiligheidsinstructies

Belangrijke veiligheidsvoorschriften. Lees deze voorschriften aandachtig door en bewaar ze voor toekomstig gebruik.

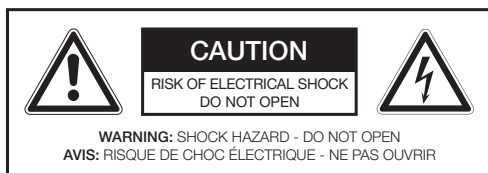

De bliksemflits met pijlsymbool binnen een gelijkbenige driehoek is bedoeld om de gebruiker te waarschuwen voor de aanwezigheid van ongeïsoleerde “gevaarlijke spanning” binnen de behuizing van het apparaat, die mogelijk krachtig genoeg is om een risico op elektrische schok voor personen en dieren te veroorzaken.



Het uitroepteken binnen een gelijkbenige driehoek is bedoeld om de gebruiker te wijzen op de aanwezigheid van belangrijke bedieningsen onderhoudsaanwijzingen in de bijgeleverde documentatie van het apparaat.



Om veiligheidsredenen is deze klasse II adapter voorzien van een dubbele of versterkte isolatie, zoals aangeduid met dit symbool.



**Gevaar!** Excessieve geluidsdruk uit oordopjes en koptelefoons kan leiden tot gehoorverlies. Als u gedurende een lange tijd naar luide muziek luistert, kunt u uw gehoor beschadigen. Stel het apparaat in op een gematigd volume.



Gebruik alleen met de in de handleiding genoemde voedingen.

- **Waarschuwing!** Raadpleeg de informatie op de externe bodem van de behuizing voor elektrische en veiligheidsinformatie voordat u het apparaat installeert of bedient.

- **Opmerking:** Als u een extern apparaat op dit product wilt aansluiten, moet u een afgeschermd kabel gebruiken van goede kwaliteit, die de elektromagnetische compatibiliteit van het product en de gebruikte kabel als geheel garandeert.
- Dit apparaat is uitsluitend bedoeld voor het afspelen van geluid. Gebruik het apparaat niet voor andere doeleinden dan die staan omschreven in deze handleiding om gevaarlijke situaties te voorkomen. Oneigenlijk gebruik is gevaarlijk en doet elke garantieclaim teniet.
- Uitsluitend bedoeld voor huishoudelijk gebruik. Niet buitenshuis gebruiken.
- **Verstikkingsgevaar!** Houd alle verpakkingsmateriaal uit de buurt van kinderen.
- Uitsluitend te gebruiken onder normale kamertemperatuur- en vochtigheidsomstandigheden.
- Dit apparaat is uitsluitend geschikt voor gebruik bij gematigde breedtegraden. Gebruik het apparaat niet in de tropische of uitzonderlijk vochtige klimaten.
- Verplaats het apparaat niet van koude naar warme plekken en vice versa. Condensatie kan schade aan het apparaat en de elektrische onderdelen veroorzaken.
- Gebruik geen andere hulpstukken of accessoires dan die zijn aangeraden door de fabrikant of zijn bijgeleverd met dit product. Installeer het apparaat in overeenkomst met de gebruikshandleiding.
- Gebruik alleen een muurbeugel en schroeven die voldoen aan de VESA-normen. Installeer in overeenstemming met de gebruiksaanwijzing van de muurbeugel.
- **i** Laat bij installatie van het apparaat voldoende ruimte voor ventilatie (minimum 10 cm rond het product). Niet installeren in boekenkasten, inbouwkasten enzovoort.
- Belemmer de ventilatie niet door ventilatieopeningen te bedekken met voorwerpen zoals kranten, tafelkleden, gordijnen, etc. Steek er geen objecten in.
- Installeer het apparaat niet in de buurt van warmtebronnen zoals radiators, roosters, kachels of andere producten (met inbegrip van versterkers) die warmte produceren.
- Verplaats het apparaat niet wanneer het is ingeschakeld.

## NEDERLANDS

- Het apparaat niet aanraken met scherpe of harde voorwerpen, of er met dergelijke voorwerpen overheen wrijven of tegenaan duwen.
- **Gevaar!** Om het risico op brand of elektrische schok te reduceren, dient het product niet aan regen of vocht te worden blootgesteld.
- Dit apparaat dient niet te worden blootgesteld aan druppelende of opspattende vloeistoffen en er dienen geen met vloeistof gevulde voorwerpen zoals vazen op het apparaat te worden geplaatst.
- Er dient met uiterste zorg te worden voorkomen dat er voorwerpen of vloeistoffen in de behuizing van het apparaat terechtkomen via de openingen.
- Er dienen geen bronnen met open vlam, zoals aangestoken kaarsen, op het apparaat te worden geplaatst.
- Raadpleeg voor alle vormen van reparatie de onderhoudsdienst. Probeer het apparaat niet zelf te repareren. Reparaties zijn nodig in het geval van elke vorm van schade, bijvoorbeeld als het snoer of de stekker beschadigd is, er vloeistof is gemorst op het apparaat, er voorwerpen in het apparaat zijn gevallen, de behuizing is beschadigd, het apparaat is blootgesteld aan regen of vocht, het apparaat niet naar behoren functioneert, of als het apparaat is gevallen.
- Alvorens het apparaat aan te sluiten op het stopcontact, dient u er zeker van te zijn dat de spanning die staat aangegeven op het apparaat overeenkomt met de spanning van uw stopcontact.
- Als het netsnoer is beschadigd, dient het te worden vervangen door de fabrikant of de onderhoudsdienst van de fabrikant of door soortgelijke gekwalificeerde personen, om het risico op gevaar te voorkomen.
- Als het adapter is beschadigd, dient het te worden vervangen door de fabrikant of de onderhoudsdienst van de fabrikant of door soortgelijke gekwalificeerde personen, om het risico op gevaar te voorkomen.
- Controleer het netsnoer, het apparaat of eventuele verlengkabels regelmatig op defecten. Als er een defect wordt waargenomen, dient het apparaat niet meer te worden gebruikt. Trek de stekker onmiddellijk uit het stopcontact.
- Positioneer het netsnoer en eventuele geschikte verlengkabels zodanig dat erover strukelen of eraan trekken onmogelijk is. Zorg ervoor dat het netsnoer niet binnen handbereik hangt.
- Het netsnoer niet over scherpe randen klemmen, buigen of trekken.
- De voedingsadapter-netstekker wordt gebruikt als stroomonderbreker; de stroomonderbreker dient altijd toegankelijk te zijn. Om de voeding volledig te onderbreken, haalt u de adapter uit het stopcontact.
- Het product kan door elektrostatische ontladingen mogelijk niet normaal werken of niet reageren op het bedienen. Schakel het apparaat uit en koppel het los; sluit het na enkele seconden weer aan.
- Zorg dat men niet op het voedings snoer kan trappen of dat het klem kan komen te zitten, vooral bij de stekker, het stopcontact en op de plaats waar het uit het product komt.
- Ontkoppel de adapter wanneer er problemen optreden tijdens het gebruik, tijdens onweer, voor het reinigen en wanneer het product voor langere tijd niet gebruikt wordt.
- **Gevaar!** Voor reinigen, schakel het product uit en haal de adapter uit het stopcontact.
- Wanneer het product niet meer gebruikt kan worden, zorg dan dat het niet meer aangesloten kan worden door de adapter los te koppelen van het stopcontact en het snoer door te knippen.
- **Belangrijk!** Controleer voor gebruik of het product in een bruikbare staat verkeert. Het product mag niet worden gebruikt als het tekenen van schade vertoont of als het vermoeden bestaat dat het defect is.

## Voorgenomen gebruik

Dit product is alleen ontworpen als monitor. Voor geluidswaergave zijn extra koptelefoons of luidsprekers vereist, mogelijk met een eigen voeding. Dit apparaat is ontworpen voor huishoudelijk gebruik en is niet bedoeld voor commercieel gebruik. Leder ander gebruik kan resulteren in schade aan het product of verwondingen.

Imtron GmbH aanvaardt geen aansprakelijkheid voor schade aan het product, schade aan eigendommen of lichamelijk letsel als gevolg van onzorgvuldig of oneigenlijk gebruik van het product, of gebruik van het product die niet voldoet aan het doel opgegeven door de fabrikant.

## Voor het eerste gebruik

Verwijder het apparaat en de accessoires voorzichtig uit de verpakking. Het is aangeraden om de originele verpakking te bewaren voor opslag. Als u de originele verpakking wenst weg te gooien, dient u dit in overeenkomst met de wettelijke bepalingen te doen. Voor vragen over de correcte wijze van afvalverwerking, kunt u contact opnemen met uw lokale afvalverwerkingscentrum. Controleer de inhoud van de verpakking op compleetheid en schade. Indien de inhoud incompleet of beschadigd is, dient u direct contact op te nemen met uw lokale verkooppunt.

## Bediening en onderdelen

- A. Aan/uit-controlelampje
- B. Aan/uit multifunctionele schakelaar
- C. Decoratieve lichtstrook
- D. In de hoogte verstelbare stander
- E. Voetstuk
- F. Hoofdtelefoonuitgang
- G. DP2-ingang
- H. DP1-ingang
- I. HDMI 2-ingang
- J. HDMI 1-ingang
- K. USB-ingang (alleen upgrade)
- L. DC-aansluiting

## Accessoires

- 1 x Monitor
- 1 x DP-kabel
- 1 x Stroomadapter en netsnoer
- 1 x Stander
- 3 x Schroeven
- 1 x Gebruiksaanwijzing
- 1 x WEEE-brochure

## Installeren van de standaard

Monteer de basis en bovenkant van de standaard met de meegeleverde passende schroef. Monteer nu de bovenkant op de juiste plaats achterop de monitor.

## Aansluitingen

### VOEDING

Steek de stekker van de adapter in de DC aansluiting achterop de monitor.

### HDMI of DP aansluiting

Verbind de juiste connectoren op de achterkant van de monitor met uw computer of andere geschikte spelers met de juiste kabels.

**Opmerking:** Als u een extern apparaat op dit product wilt aansluiten, moet u een afgeschermd kabel gebruiken van goede kwaliteit, die de elektromagnetische compatibiliteit van het product en de gebruikte kabel als geheel garandeert.

### HOOFDTELEFOON AANSLUITING

Sluit de hoofdtelefoon aan op de hoofdtelefoon-aansluiting van het apparaat.

**Opmerking:** Voor geluidswaergeving zijn extra hoofdtelefoon of luidsprekers vereist, mogelijk met een eigen voeding.

### Let op

**Gevaar!** Overmatige geluidsdruk van oortelefoons en hoofdtelefoons kan gehoorverlies veroorzaken. Als u voor lange tijd naar luide muziek luistert, kan uw gehoor aangetast worden. Houd het volume op een bescheiden niveau.

## Bediening

### HET APPARAAT AAN/UIT ZETTEN

Druk op de knop  om het apparaat in te schakelen. Druk op de knop en houd deze ca. 3s om het apparaat uit te schakelen.

### Opmerking:

- In standby wordt de monitor automatisch ingeschakeld wanneer de aangesloten PC/notebook opstart.
- Als u niet binnen 4 uur op een knop drukt, wordt de monitor automatisch uitgeschakeld. U kunt de uitschakeltijd afzonderlijk instellen van **OFF/ON** onder de menu-instelling **Timing Shutdown**.

## Algemene instellingen

### INSTELLINGEN MENU

Met het apparaat ingeschakeld, druk kort op de multifunctionele schakelaar. Het hoofdmenu opent. Druk de multifunctionele schakelaar omhoog of omlaag om het gewenste submenu te kiezen. Om uw keuze te bevestigen, druk de multifunctionele schakelaar nogmaals naar rechts. U kunt de instellingen wijzigen door de multifunctionele schakelaar omhoog of omlaag te drukken. Bevestig de instelling door de multifunctionele schakelaar nogmaals naar rechts drukken. Door de multifunctionele schakelaar naar links te drukken keert u terug naar het overeenkomstig bovenliggend menu. Om het hoofdmenu te sluiten, druk de multifunctionele schakelaar naar links tot het afsluit.

De volgende hoofdmenu opties zijn beschikbaar:

#### • Display

- > Brightness
- > Contrast
- > Black Equalize
- > Preset
- > Aspect Ratio
- > Sharpness

#### • Color

- > Color Temperature
- > Gamma
- > Hue
- > Saturation
- > Low Blue Light

#### • Gaming Setup

- > FreeSync
- > Overdrive
- > Game Plus
- > DCR
- > MPRT

#### • Advanced Settings

- > HDR
- > RGB Light

#### • Input

- > Auto Select
- > DP2
- > DP1
- > HDMI 2
- > HDMI 1

#### • System Set

- > Language
- > OSD Setup
- > Audio
- > Reset
- > USB Upgrade
- > Timing Shutdown

### Stel de taal van het menu in

Het menu kan ingesteld zijn in het Engels.

Voor eenvoudig gebruik van het zelfverklarende menu, is het handig dit in uw moedertaal in te stellen. Doe dit als volgt:

1. Met de monitor ingeschakeld, druk kort op de multifunctionele schakelaar.
2. Selecteer de **System Set** item door de multifunctionele schakelaar omhoog of omlaag te drukken. Bevestig uw keuze door de multifunctionele schakelaar naar rechts te drukken.
3. Het eerste punt is **Taal**. Druk de multifunctionele schakelaar naar rechts om naar het taalkeuze menu te gaan.
4. Kies de gewenste taal door de multifunctionele schakelaar omhoog of omlaag te drukken. Bevestig uw keuze door de multifunctionele schakelaar naar rechts te drukken.
5. De gewenste taal is nu ingesteld. Om het menu te sluiten, druk de multifunctionele schakelaar meerdere keren naar links.

### Display (Scherm)

Niveau 1 Menu	Niveau 2 Menu	Beschrijving
<b>Brightness (Helderheid)</b>	0-100	<ul style="list-style-type: none"> <li>• Standaard helderheid is "90"</li> <li>• De gebruiker kan de helderheid in alle modi aanpassen</li> <li>• De helderheid wordt uitgegrisd wanneer de Antibewegingsonscherpte en HDCR ingeschakeld zijn</li> </ul>
<b>Contrast</b>	0-100	<ul style="list-style-type: none"> <li>• Standaard contrast is "50"</li> <li>• De gebruiker kan het contrast in alle modi aanpassen</li> </ul>
<b>Black equalize (Zwart equalizer)</b>	0-100	<ul style="list-style-type: none"> <li>• Deze functie verbetert de helderheid van de achtergrond en is aanbevolen voor FPS-games</li> </ul>
<b>Preset (Voorkeuze)</b>	<b>Standard/User/ Movie/Photo/ RTS/FPS1/FPS2</b>	<ul style="list-style-type: none"> <li>• De standaard instelling is Gebruiker</li> <li>• De gebruiker kan de profielinstellingen wijzigen op basis van de activiteit.</li> </ul>
<b>Aspect Ratio (Beeldverhouding)</b>	Full/16:9/4:3	<ul style="list-style-type: none"> <li>• De standaard beeldverhouding is "Full"</li> </ul>
<b>Sharpness</b>	0-100	<ul style="list-style-type: none"> <li>• De standaard scherpte is 50</li> <li>• De gebruiker kan de scherpte in alle modi aanpassen</li> <li>• De scherpte verbetert de klaarheid en details van beelden</li> </ul>

### Color (Kleur)

Niveau 1 Menu	Niveau 2 Menu	Beschrijving
<b>Color Temperature (Kleurtemperatuur)</b>	<b>Normal/Cool/ Warm/sRGB/User</b>	<ul style="list-style-type: none"> <li>• De standaard kleurtemperatuur is "Normaal". De gebruiker kan de kleurtemperatuur in alle modi aanpassen.</li> </ul>
<b>Gamma</b>	<b>Off/1,8/2,0/2,2/2,4</b>	<ul style="list-style-type: none"> <li>• De standaardwaarde is 2,2, het definieert de complementaire module.</li> </ul>
<b>Hue</b>	0-100	<ul style="list-style-type: none"> <li>• Standaard is 50</li> <li>• De gebruiker kan de hue aanpassen.</li> </ul>
<b>Saturation</b>	0-100	<ul style="list-style-type: none"> <li>• Standaard is 50</li> <li>• De gebruiker kan de verzadigingsniveaus aanpassen.</li> </ul>
<b>Low Blue Light</b>	0/25/50/75/100	<ul style="list-style-type: none"> <li>• De standaard is 0.</li> <li>• De gebruiker kan het filtratieniveau van het blauwlicht instellen.</li> </ul>

## NEDERLANDS

## Gaming Setup (Game-instellingen)

Niveau 1 Menu	Niveau 2 Menu	Beschrijving
FreeSync	Off/On	• FreeSync voorkomt schermtearing
Overdrive	Off/Low/Middle/High	• De gebruiker kan de responsnelheid verbeteren door het in te schakelen
Game Plus	Timer (Off/15:00/30:00/45:00/ 60:00/90:00)	• De timer kan in alle modi worden ingesteld • De standaard locatie is linksboven
	Crosshair	• Schermbijstand kan in alle modi worden ingesteld.
	FPS Counter (Off/On)	• Vernieuwingsmodus kan in elke modi worden aangepast. De standaard locatie is rechtsboven
HDR	Off/On	• HDR Aan kan de visuele effecten op de monitor beter weergeven.
DCR	Off/On	• DCR Aan kan het contrast en de grijstinten verbeteren wat tot een beter beeld kan leiden.
MPRT	Off/On	• De MPRT is 1 ms.
RGB Light	Off/On	• De RGB-licht Aan kan de game-ervaring verbeteren.

## Advanced Settings (Geavanceerde instellingen)

Niveau 1 Menu	Niveau 2 Menu	Beschrijving
HDR	Off/On	• HDR On kan het visuele effect beter weergeven op de monitor.
RGB Light	Off/On	• Het RGB-lampje aan kan een betere game-ervaring bieden.

## Input

Niveau 1 Menu	Beschrijving
Auto Select	• De gebruiker kan de ingangsbron in alle modi instellen
DP2	
DP1	
HDMI 2	
HDMI 1	

## System Set (Systeeminstellingen)

Niveau 1 Menu	Niveau 2 Menu	Beschrijving
Language (Taal)	English, German, French, Spanish, Italian, Polish, Russian	• De standaard taal is Engels
OSD Setup (OSD instellen)	H Position V Position OSD Timeout (15-60s) Transparency (0-100)	• Horizontale / verticale aanpassing van de OSD-locatie • OSD- time-out • OSD Transparantie

Niveau 1 Menu	Niveau 2 Menu	Beschrijving
Audio	Mute/Volume	• Audio-instelling voor extern audio-apparaat
USB Upgrade	Confirm/Cancel	• Dit is alleen bestemd voor het upgraden van de software.
Reset	Confirm/Cancel	• Terugzetten naar standaardinstelling
Timing shutdown	OFF/ON	• Onder de menu-instelling <b>Timing shutdown</b> kunt u de stand-bytijd afzonderlijk van <b>UIT/AAN</b> resetten.

## Reiniging En Zorg

- Verwijder te allen tijde de stekker uit het stopcontact, alvorens te reinigen.
- **Let op!** Er mag geen water in het apparaat binnendringen.
- Reinig de behuizing met een licht vochtige doek. Reinig het scherm met speciale schermreinigingsdoekjes.
- Gebruik geen scherpe, schurende of agressieve reinigingsmiddelen.
- Gebruik geen chemische middelen (bijv. benzine, alcohol) om de behuizing te reinigen.

## Problemen oplossen

Als zich problemen voordoen tijdens het gebruik, raadpleeg de volgende tabel. Als problemen niet kunnen worden opgelost zoals vermeld onder **Oplossing**, neem dan contact op met uw verkoper.

Probleem	Mogelijke oorzaken:	Oplossing
Het apparaat werkt niet	<ul style="list-style-type: none"> <li>• Geen Signaal</li> <li>• Onderbroken stroomvoorziening</li> </ul>	<ul style="list-style-type: none"> <li>• Controleer de stroom indicator aan de achterkant, als het lampje brandt, controleer dan de signaal ingang; als het lampje uit is, controleer dan de voeding</li> </ul>
Donker beeld	<ul style="list-style-type: none"> <li>• Helderheid en contrast te laag</li> </ul>	<ul style="list-style-type: none"> <li>• Pas helderheid en contrast aan</li> </ul>
Geen geluid	<ul style="list-style-type: none"> <li>• Hoofdtelefoon/ Luidspreker niet aangesloten</li> <li>• Computer audio instellingen verkeerd</li> </ul>	<ul style="list-style-type: none"> <li>• Controleer de aansluiting van de hoofdtelefoon/luidspreker</li> <li>• Controleer de audio instelling van de computer</li> </ul>
Verkeerde of abnormale kleuren	<ul style="list-style-type: none"> <li>• Losse of gebroken pennen in de kabelaansluiting</li> </ul>	<ul style="list-style-type: none"> <li>• Controleer de HDMI of DP kabel om er zeker van te zijn dat deze in goede conditie en goed aangesloten zijn</li> </ul>

## Technische gegevens

<b>Model</b>	<b>PMO G271-CQK</b>
<b>Voeding</b>	
Ingangsspanning	: 12 V  4,5 A
Frequentie	: 60 Hz
Stand-by gebruik	: 0,31 W
Uit modus	: 0,23 W
<b>Voedingsadapter</b>	
Fabrikant	: Shenzhen Fujia Appliance Co., Ltd.
Ingevoerd door	: Imtron GmbH Media-Saturn-Strasse 1, 85053 Ingolstadt, Germany.
Handelsregisternummer	: HRB 4580
Model	: FJ-SW20171204500
Ingangsspanning	: 100 - 240 V~
Ingangsfrequentie wisselstroom	: 50/60 Hz
Uitgangsspanning	: 12,0 V
Uitgangsstroom	: 4,5 A
Uitgangsvermogen	: 54 W
Rendement bij actieve modus	: ≥88 %
Rendement bij lage belasting (10%)	: 85,63 %
Stroomverbruik bij nullast	: ≤0,21 W
<b>Scherm</b>	
Scherm paneel type	: VA
Achtergrondverlichting	: Edge-LED
Paneel afmetingen	: 27"
Beeld formaat	: 16:9
Afstand tussen de pixels	: 0,2331 mm (W) x 0,2331 mm (H)
Contrast ratio (Dynamisch)	: 4000:1
Reactietijd (typisch)	: 14 ms
Reactietijd (Overdrive)	: 6 ms
Optimale resolutie	: 2560 x 1440
Kijkhoek	: ≥178° (H), ≥178° (V)
Flikkervrij	: ja
Schermkleuren	: 16,7 M
Ververs snelheid	: HDMI 144 Hz DP 165 Hz
sRGB	: 99%
<b>Aansluitingen</b>	
Signaal ingang	: HDMI/ DP
Signaal uitgang	: DP/HDMI-Audio uitgang



Gebruik de link <https://eprel.ec.europa.eu/> om toegang tot de Europese product database (EPREL) te krijgen. Deze bevat meer informatie over het product. Type in de model aanduiding, dat kan worden gevonden op het paneel van het product of het energielabel, of scan de QR-code op het energielabel om toegang tot informatie over het model te krijgen.

## Instrukcje bezpieczeństwa

Ważne informacje dotyczące bezpieczeństwa. Proszę uważnie przeczytać instrukcję użytkownika i zachować ją na przyszłość.

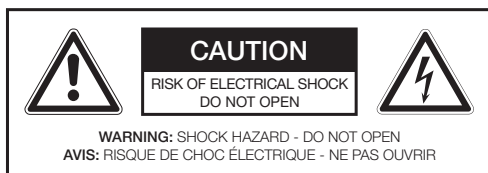

Symbol strzałki w polu trójkąta równobocznego wskazuje użytkownikom niebezpieczne, nieizolowane miejsca w obudowie urządzenia, będące pod wpływem napięcia mogącego wywołać porażenie elektryczne.



Wykrzyknik w polu trójkąta równobocznego wskazuje użytkownikom ważne instrukcje dotyczące obsługi lub konserwacji urządzenia zamieszczone w materiałach informacyjnych dołączonych do urządzenia.



Ze względów bezpieczeństwa, zasilacz klasy II jest wyposażony w podwójną lub wzmocnioną izolację, jak to wskazano odpowiednim symbolem.



**Niebezpieczeństwo!** Nadmierny poziom dźwięku ustawiony na słuchawkach może spowodować utratę słuchu. Słuchanie głośnej muzyki przez dłuższy czas może doprowadzić do uszkodzenia słuchu. Słuchaj przy umiarkowanej głośności.



Stosuj tylko te rodzaje zasilania, które są wymienione w instrukcji obsługi.

- **Ostrzeżenie!** Przed instalacją i obsługą urządzenia proszę się zapoznać z informacjami zamieszczonymi na spodzie jego zewnętrznej obudowy.
- **Uwaga:** Jeśli chcesz podłączyć do tego produktu urządzenie zewnętrzne, użyj dobrej jakości kabla ekranowanego, który zapewni kompatybilność elektromagnetyczną produktu z zastosowanym kablem.

- Urządzenie jest przeznaczone wyłącznie do słuchania muzyki. Nie używaj urządzenia w żadnym innym celu niż ten, opisany w instrukcji obsługi, aby uniknąć niebezpiecznych sytuacji. Niewłaściwe użytkowanie jest niebezpieczne i może doprowadzić do utraty gwarancji.
- Tylko dla użytku domowego. Nie używaj na zewnątrz.
- **Ryzyko uduszenia!** Materiały użyte opakowania powinny być trzymane z dala od dzieci.
- Używaj w normalnej temperaturze pokojowej i wilgotności.
- Urządzenia można używać tylko pod umiarkowanymi szerokościami geograficznymi. Nie używaj w tropikach lub szczególnie wilgotnych klimatach.
- Nie przenoś urządzenia z zimnych miejsc w ciepłe, i odwrotnie. Kondensacja może uszkodzić urządzenie i części elektryczne.
- Nie używaj dodatków i akcesoriów innych, niż te rekomendowane przez producenta lub sprzedawane w zestawie. Instaluj zgodnie z tą instrukcją obsługi.
- Należy używać wyłącznie uchwytu do montażu ściennego i śrub zgodnych ze standardami VESA. Instalację należy przeprowadzić zgodnie z instrukcją obsługi uchwytu ściennego.
- **i** Montując urządzenie należy pozostawić wokół niego odpowiednią przestrzeń aby zapewnić wystarczającą wentylację (min. 10 cm wokół produktu). Urządzenia nie montować w regałach, zabudowanych szafkach itd.
- Nie blokować wentylacji poprzez zakrywanie otworów wentylacyjnych innymi przedmiotami, np. gazetą, obrusem, zastoną itp. Do urządzenia nie wkładać żadnych przedmiotów.
- Nie instaluj w pobliżu źródeł ciepła takich, jak: kaloryfery, nawiewy, piecyki lub inne urządzenia (także wzmacniacze) produkujące ciepło.
- Nie przesuwaj i nie przenoś urządzenia podłączonego do prądu.
- Nie dotykaj, nie pchaj, ani nie pocieraj powierzchni urządzenia żadnym ostrym lub twardym przedmiotem.
- **Niebezpieczeństwo!** Aby zmniejszyć ryzyko odnie lub porażenia prądem, nie wystawiaj urządzenia na deszcz lub wilgoć.

## POLSKI

- Urządzenia nie wolno narażać na zalanie cieczą; na urządzeniu nie należy stawiać pojemników z cieczą (np. wazonów).
- Uważaj, aby żadem przedmiot lub płyn nie dostał się przez otwory do obudowy.
- Nie umieszczaj na urządzeniu źródeł płomieni, np.: świeczek.
- Tylko autoryzowany serwisant może zajmować się naprawą urządzenia. Nie próbuj naprawiać produktu samodzielnie. Naprawa jest wymagana, gdy urządzenie zostanie w jakikolwiek sposób uszkodzone, np.: uszkodzony kabel lub wtyczka, rozlany płyn, przedmioty wewnątrz obudowy, zniszczona obudowa, wystawienie urządzenia na deszcz lub wilgoć, gdy urządzenie nie działa normalnie lub gdy zostało upuszczone.
- Przed podłączeniem urządzenia do prądu, sprawdź czy napięcie wskazane na urządzeniu odpowiada temu w gniazdku elektrycznym.
- Jeśli kabel zasilania jest uszkodzony, musi on zostać wymieniony przez producenta, serwisanta lub inną wykwalifikowaną osobę w celu uniknięcia niebezpieczeństwa.
- Jeśli zasilacz sieciowy zasilania jest uszkodzony, musi on zostać wymieniony przez producenta, serwisanta lub inną wykwalifikowaną osobę w celu uniknięcia niebezpieczeństwa.
- Sprawdzaj regularnie czy kabel zasilania lub przedłużacz nie są uszkodzone. Jeśli są, nie włączaj urządzenia. Natychmiast wyciągnij wtyczkę.
- Umieść kabel zasilania lub przedłużacz w ten sposób, aby nie mogły być przypadkowo pociągnięte, ani żeby nie można się było o nie potknąć. Nie pozwól, by kabel zasilania zwiisał w łatwo dostępnym miejscu.
- Nie wciskaj nigdzie kabla zasilania, nie zginaj go, ani nie przeciągaj go po ostrych krawędziach.
- Wtyczka zasilacza służy jako urządzenie rozłączające; urządzenie rozłączające musi być gotowe do działania. W celu całkowitego odłączenia napięcia zasilania należy wyjąć wtyczkę kabla zasilacza.
- Produkt może nie funkcjonować właściwie czy reagować na jakiegokolwiek bodźce sterowania z powodu wyładowania elektrostatycznego. Należy urządzenie wyłączyć i całkowicie odłączyć od sieci zasilania; po kilku sekundach ponownie podłączyć.
- Kabel zasilania chronić przed deptaniem po nim, a szczególnie przed ścisaniem w pobliżu wtyczki, gniazdek oraz w miejscu, skąd wychodzi z produktu.
- Odłączać wtyczkę zasilania zasilacza z sieci w przypadku usterek podczas użytkowania, w trakcie burz, przed czyszczeniem oraz gdy urządzenie nie będzie użytkowane przez dłuższy czas.
- **Niebezpieczeństwo!** Przed przystąpieniem do czyszczenia wyłączyć produkt i wyjąć wtyczkę zasilacza z gniazdka sieciowego.
- W przypadku gdy produkt osiągnął już kres swojego okresu sprawnego użytkowania, należy go uszkodzić przez wyjęcie wtyczki zasilacza z gniazdka sieciowego i przecięcie kabla na dwie części.
- **Ważne!** Przed użyciem sprawdź, czy produkt jest w dobrym stanie. Produkt nie może być używany, jeśli ma ślady uszkodzeń lub istnieje podejrzenie o jego wadę.

## Przeznaczenie użytkowe

Ten produkt jest przewidziany tylko jako monitor. Do odtwarzania dźwięku konieczne są dodatkowe słuchawki lub głośniki, możliwie z własnym zasilaniem. Produkt ten jest przeznaczony wyłącznie do użytku domowego i nie nadaje się do użytku komercyjnego. Użycie jakiegokolwiek innych może doprowadzić do uszkodzenia urządzenia lub do obrażeń ciała.

Imtron GmbH nie bierze żadnej odpowiedzialności za uszkodzenie produktu, szkody majątkowe czy jakiegokolwiek obrażenia ciała spowodowane nieostrożnym użytkowaniem produktu czy użytkowaniem produktu do celu innego niż ten określony przez producenta.

## Przed pierwszym użyciem

Produkt wraz z wyposażeniem należy ostrożnie wyjąć z oryginalnego opakowania. Zaleca się zachowanie oryginalnego opakowania dla późniejszego przechowywania. W celu wyrzucenia oryginalnego opakowania należy postępować zgodnie z obowiązującymi przepisami dotyczącymi utylizacji. W przypadku pytań dotyczących prawidłowej utylizacji należy zasięgnąć porady w miejscowej gminie. Zawartość opakowania należy sprawdzić pod względem kompletności i uszkodzeń. W przypadku braku części w opakowaniu lub w razie stwierdzenia uszkodzeń należy skontaktować się z punktem sprzedaży.

## Sterowanie i komponenty

- A. Wskaźnik pracy
- B. Przełącznik wielofunkcyjny Wł./Wył.
- C. Dekoracyjna listwa oświetleniowa
- D. Stojak z regulacją wysokości
- E. Podstawa
- F. Wyjście słuchawkowe
- G. Wejście DP2
- H. Wejście DP1
- I. Wejście HDMI 2
- J. Wejście HDMI 1
- K. Wejście USB (tylko aktualizacja)
- L. Złącze DC

## Akcesoria

- 1 monitor
- 1 kabel DP
- 1 zasilacz i przewód zasilający
- 1 stojak
- 3 wkręty
- 1 instrukcja obsługi
- 1 broszura WEEE

## Instalowanie podstawki

Zamontuj podstawę i szyjkę podstawki za pomocą dostarczonej śruby dopasowanej.

## Podłączenia

### ZASILANIE

Włóż wtyczkę DC adaptera sieciowego w gniazdko DC z tyłu monitora.

### Podłączenie HDMI lub DP

Podłącz odpowiednie złącza z tyłu monitora do komputera lub innego odpowiedniego odtwarzacza za pomocą odpowiednich kabli.

**Uwaga:** Jeśli chcesz podłączyć do tego produktu urządzenie zewnętrzne, użyj dobrej jakości kabla ekranowanego, który zapewni kompatybilność elektromagnetyczną produktu z zastosowanym kablem.

### PODŁĄCZENIE SŁUCHAWEK

Podłącz słuchawki do gniazdka słuchawkowego urządzenia.

**Uwaga:** Do odtwarzania dźwięku są wymagane dodatkowe słuchawki lub głośniki, w miarę możliwości z własnym zasilaniem.

### Uwaga

**Zagrożenie!** Nadmierne poziomy ciśnienia dźwięku w słuchawkach mogą spowodować uszkodzenie słuchu. Słuchanie głośno muzyki przez dłuższy czas może prowadzić do utraty słuchu. Zachowywać głośność na odpowiednim poziomie.

## Działanie

### WŁĄCZANIE/WYŁĄCZANIE URZĄDZENIA

Naciśnij przycisk  , aby włączyć urządzenie. Naciśnij przycisk i przytrzymaj ok. 3 s, aby wyłączyć urządzenie.

### Uwaga:

- W trybie standby, monitor włączy się automatycznie po uruchomieniu podłączonego komputera/notebooka.

- Jeżeli nie wciśniesz żadnego klawisza w ciągu 4 godzin, monitor wyłączy się automatycznie. Czas wyłączenia możesz resetować indywidualnie od **OFF/ON** w nastawie menu **Timing Shutdown**.

## Ustawienia ogólne

### USTAWIENIA MENU

Przy włączonym urządzeniu naciśnij krótko przełącznik wielofunkcyjny. Otwiera się menu główne. Wcisnij przełącznik wielofunkcyjny w górę lub w dół, aby wybrać żądane pod-menu. Aby potwierdzić wybór, wciśnij ponownie przełącznik wielofunkcyjny w prawo. Możesz zmieniać nastawy wciskając przełącznik wielofunkcyjny w górę lub w dół. Potwierdź ustawienie wciskając ponownie przełącznik wielofunkcyjny w prawo.

Wcisnąc przełącznik wielofunkcyjny w lewo powrócisz do odpowiedniego poprzedniego menu. Aby zamknąć menu główne, wciskaj przełącznik wielofunkcyjny w lewo aż do zamknięcia.

Dostępne są następujące opcje menu głównego:

- **Display**
  - > Brightness
  - > Contrast
  - > Black Equalize
  - > Preset
  - > Aspect Ratio
  - > Sharpness
- **Color**
  - > Color Temperature
  - > Gamma
  - > Hue
  - > Saturation
  - > Low Blue Light
- **Gaming Setup**
  - > FreeSync
  - > Overdrive
  - > Game Plus
  - > DCR
  - > MPRT

- **Advanced Settings**

- > HDR
- > RGB Light

- **Input**

- > Auto Select
- > DP2
- > DP1
- > HDMI 2
- > HDMI 1

- **System Set**

- > Language
- > OSD Setup
- > Audio
- > Reset
- > USB Upgrade
- > Timing Shutdown

### Ustawianie języka menu

Menu może być zadane fabrycznie po angielsku. Dla łatwości użycia oczywistego menu jest korzystnie ustawić je na odpowiedni język. Postępuj, jak niżej:

1. Przy włączonym monitorze naciśnij krótko przełącznik wielofunkcyjny.
2. Wybierz pozycję **System Set**, naciskając przełącznik wielofunkcyjny w górę/w dół. Potwierdź wybór wciskając ponownie przełącznik wielofunkcyjny w prawo.
3. Pierwszy punkt to **Language**. Wciśnij przełącznik wielofunkcyjny w prawo, aby wejść do menu wyboru języka.
4. Wybierz żądany język naciskając przełącznik wielofunkcyjny w górę/w dół. Potwierdź wybór wciskając przełącznik wielofunkcyjny w prawo.
5. Żądany język został ustawiony. Aby wyjść z menu, naciśnij kilkakrotnie przełącznik wielofunkcyjny w lewo.

## Display (wyświetlacz)

1 poziom menu	2 poziom menu	Opis
Brightness (jasność)	0-100	<ul style="list-style-type: none"> <li>Domyślna jasność to „90”</li> <li>Użytkownik może dostosować jasność we wszystkich trybach</li> <li>Jasność będzie wyszarzona, gdy włączona jest funkcja Anti Motion Blur i HDCR</li> </ul>
Contrast (kontrast)	0-100	<ul style="list-style-type: none"> <li>Domyślny kontrast to „50”</li> <li>Użytkownik może dostosować kontrast we wszystkich trybach</li> </ul>
Black equalize (wyrównanie czerni)	0-100	<ul style="list-style-type: none"> <li>Ta funkcja poprawia jasność tła i jest zalecana do gier FPS</li> </ul>
Preset (ustawienia predefiniowane)	Standard/User/Movie/Photo/RTS/FPS1/FPS2	<ul style="list-style-type: none"> <li>Domyślne ustawienie predefiniowane to „użytkownika”</li> <li>Użytkownik może zmieniać ustawienia profili w zależności od aktywności.</li> </ul>
Aspect Ratio (format obrazu)	Full/16:9/4:3	<ul style="list-style-type: none"> <li>Standardowy format obrazu to „Full”</li> </ul>
Sharpness (ostrość)	0-100	<ul style="list-style-type: none"> <li>Domyślna ostrość to 50</li> <li>Użytkownik może dostosować ostrość we wszystkich trybach</li> <li>Ostrość poprawia wyrazistość i szczegóły obrazów</li> </ul>

## Color

1 poziom menu	2 poziom menu	Opis
Color Temperature (temperatura koloru)	Normal/Cool/Warm/sRGB/User	<ul style="list-style-type: none"> <li>Domyślna temperatura koloru to „Normalna”. Użytkownik może ją regulować w dowolnym trybie</li> </ul>
Gamma	Off/1,8/2,0/2,2/2,4	<ul style="list-style-type: none"> <li>Wartość domyślna to 2,2, definiuje moduł uzupełniający.</li> </ul>
Hue (odcień)	0-100	<ul style="list-style-type: none"> <li>Wartość domyślna to 50</li> <li>Użytkownik może regulować poziomy odcień.</li> </ul>
Saturation (nasycenie)	0-100	<ul style="list-style-type: none"> <li>Wartość domyślna to 50</li> <li>Użytkownik może regulować poziomy nasycenia.</li> </ul>
Low Blue Light	0/25/50/75/100	<ul style="list-style-type: none"> <li>Wartość domyślna to 0.</li> <li>Użytkownik może ustawić poziom filtracji światła niebieskiego.</li> </ul>

## Gaming Setup (konfiguracja gier)

1 poziom menu	2 poziom menu	Opis
FreeSync	Off/On	<ul style="list-style-type: none"> <li>FreeSync zapobiega rwaniu obrazu</li> </ul>
Overdrive	Off/Low/Middle/High	<ul style="list-style-type: none"> <li>Użytkownik może poprawić szybkość reakcji, włączając tę opcję.</li> </ul>

## POLSKI

1 poziom menu	2 poziom menu	Opis
Game Plus	<b>Timer</b> (Off/15:00/30:00/45:00/ 60:00/90:00)	<ul style="list-style-type: none"> <li>Z timera można korzystać w każdym trybie.</li> <li>Domyślna lokalizacja to lewy górny róg</li> </ul>
	<b>Crosshair</b>	<ul style="list-style-type: none"> <li>Asystenta ekran można ustawić w każdym trybie.</li> </ul>
	<b>FPS Counter (Off/On)</b>	<ul style="list-style-type: none"> <li>Tryb odświeżania można regulować w dowolnym trybie. Domyślna lokalizacja to prawy górny róg</li> </ul>
HDR	Off/On	<ul style="list-style-type: none"> <li>Włączenie HDR może lepiej wyświetlać efekt wizualny na monitorze.</li> </ul>
DCR	Off/On	<ul style="list-style-type: none"> <li>Włączenie DCR może poprawić kontrast i skalę szarości, co może poprawić wyświetlany obraz.</li> </ul>
MPRT	Off/On	<ul style="list-style-type: none"> <li>MPRT wynosi 1ms.</li> </ul>
RGB Light	Off/On	<ul style="list-style-type: none"> <li>Włączone światło RGB może zapewnić lepsze wrażenia z gry.</li> </ul>

## Advanced Settings (Zaawansowane ustawienia)

1 poziom menu	2 poziom menu	Opis
HDR	Off/On	<ul style="list-style-type: none"> <li>HDR On może lepiej wyświetlać efekt wizualny na monitorze.</li> </ul>
RGB Light	Off/On	<ul style="list-style-type: none"> <li>Włączenie światła RGB może zapewnić lepsze wrażenia z gry.</li> </ul>

## Input (wejście)

1 poziom menu	Opis
Auto Select	<ul style="list-style-type: none"> <li>Użytkownik może ustawić źródło wejściowe w dowolnym trybie</li> </ul>
DP2	
DP1	
HDMI 2	
HDMI 1	

## System Set (ustawienia systemu)

1 poziom menu	2 poziom menu	Opis
Language (język)	English, German, French, Spanish, Italian, Polish, Russian	<ul style="list-style-type: none"> <li>Językiem domyślnym jest angielski.</li> </ul>
OSD Setup (konfiguracja OSD)	<b>H Position</b> <b>V Position</b> <b>OSD Timeout</b> (15-60s) <b>Transparency</b> (0-100)	<ul style="list-style-type: none"> <li>Pozioma/pionowa regulacja położenia OSD</li> <li>OSD - limit czasu</li> <li>Przezroczystość OSD</li> </ul>
Audio	<b>Mute/Volume</b>	<ul style="list-style-type: none"> <li>Ustawienia audio dla zewnętrznego urządzenia audio</li> </ul>

1 poziom menu	2 poziom menu	Opis
USB Upgrade	Confirm/Cancel	• Dotyczy to tylko aktualizacji oprogramowania.
Reset	Confirm/Cancel	• Zresetuj do ustawień domyślnych
Timing shutdown	OFF/ON	• Czas czuwania można wyzerować indywidualnie z <b>WYŁ./WŁ.</b> w ustawieniu menu <b>Timing shutdown</b> .

## Czyszczenie i Konserwacja

- Przed czyszczeniem zawsze wyciągnij wtyczkę z gniazdka.
- **Uwaga!** Nie można pozwolić na dostanie się wody do środka urządzenia.
- Wyświetlacz czyść specjalnymi ściereczkami do ekranów. Czyść obudowę lekko zwilżoną ściereczką.
- Nie używaj ostrych, agresywnych płynów do czyszczenia lub szorowania.
- Nie używaj chemikaliów (takich, jak benzyna lub alkohol) do czyszczenia obudowy.

## Wykrywanie i usuwanie usterek

Jeśli istnieją jakiegokolwiek problemy podczas użytkowania, należy zapoznać się z poniższą tabelą. Jeżeli nie można rozwiązać danego problemu tak jak wskazano w kolumnie **Rozwiązanie**, należy skontaktować się ze sprzedawcą.

Problem	Możliwe przyczyny	Rozwiązanie
Urządzenie nie działa	<ul style="list-style-type: none"> <li>• Brak sygnału</li> <li>• Przerwane zasilanie</li> </ul>	<ul style="list-style-type: none"> <li>• Sprawdź lampkę kontrolną zasilania z tyłu; jeżeli lampka jest włączona, sprawdź sygnał wejściowy; jeżeli jest wyłączona, sprawdź zasilanie</li> </ul>
Obraz ściemniony	<ul style="list-style-type: none"> <li>• Za niska jasność i kontrast</li> </ul>	<ul style="list-style-type: none"> <li>• Wyreguluj jasność i kontrast</li> </ul>
Brak dźwięku	<ul style="list-style-type: none"> <li>• Słuchawki/głośnik niepodłączony</li> <li>• Błędne ustawienie audio komputera</li> </ul>	<ul style="list-style-type: none"> <li>• Sprawdź podłączenie słuchawek/głośnika</li> <li>• Sprawdź konfigurację audio komputera</li> </ul>
Kolory niewłaściwe lub anomalne	<ul style="list-style-type: none"> <li>• Luźne lub wyłamane kołki wtyczki kabla</li> </ul>	<ul style="list-style-type: none"> <li>• Sprawdź kabel HDMI lub DP, aby sprawdzić, czy jest w dobrym stanie i pewnie podłączony</li> </ul>

## Dane techniczne

<b>Model</b>	<b>PMO G271-CQK</b>
<b>Zasilanie</b>	
Wejście znamionowe	: 12 V  4,5 A
Częstotliwość znamionowa	: 60 Hz
Tryb gotowości	: 0,31 W
Tryb wyt.	: 0,23 W
<b>Zasilacz</b>	
Producent	: Shenzhen Fujia Appliance Co., Ltd.
Importowane przez	: Imtron GmbH Media-Saturn-Strasse 1, 85053 Ingolstadt, Germany.
Numer rejestracji handlowej	: HRB 4580
Model	: FJ-SW20171204500
Napięcie wejścia	: 100 - 240 V~
Częstotliwość prądu wejścia	: 50/60 Hz
Napięcie wyjścia	: 12,0 V
Prąd wyjścia	: 4,5 A
Moc wyjścia	: 54 W
Średnia sprawność podczas pracy	: ≥88 %
Sprawność przy niskim obciążeniu (10 %)	: 85,63 %
Pobór mocy bez obciążenia	: ≤0,21 W
<b>Wyświetlacz</b>	
Typ panelu ekranu	: VA
Podświetlenie	: Edge-LED
Rozmiar panelu	: 27"
Format obrazka	: 16:9
Odległość pikseli	: 0,2331 mm (W) x 0,2331 mm (H)
Współczynnik kontrastu (dynamiczny)	: 4000:1
Czas reakcji (typowo)	: 14 ms
Czas reakcji (przeusterowanie)	: 6 ms
Rozdzielczość optymalna	: 2560 x 1440
Kąt widzenia	: ≥178° (H), ≥178° (V)
Bez migotania	: tak
Kolor wyświetlacza	: 16,7 M
Częstotliwość odświeżania	: HDMI 144 Hz DP 165 Hz
sRGB	: 99%
<b>Podłączenia</b>	
Wejście sygnałowe	: HDMI/ DP
Wyjście sygnałowe	: Wyjście DP/HDMI audio



Na stronie internetowej <https://eprel.ec.europa.eu/> znajduje się europejska baza danych produktów wymagających etykietowania energetycznego (EPREL), w której znajduje się więcej informacji na temat niniejszego urządzenia. Chcąc uzyskać dostęp do tych informacji wystarczy wpisać oznaczenie modelu, znajdujące się na tabliczce znamionowej urządzenia oraz etykiecie energetycznej, lub zeskanować kod QR umieszczony na etykiecie energetycznej.

## Instruções de segurança

Instruções de Segurança Importantes. Leia as instruções com atenção e guarde-as para utilizar posteriormente.

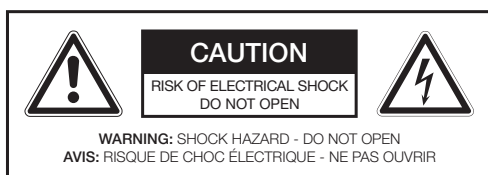

O raio com cabeça de seta dentro de um triângulo equilátero destina-se a alertar o utilizador sobre a presença de “tensão perigosa” não isolada dentro da caixa do produto, com uma magnitude suficiente para constituir risco de choque eléctrico para pessoas e animais.



O ponto de exclamação dentro de um triângulo equilátero destina-se a alertar o utilizador sobre a presença de instruções de funcionamento e manutenção importantes no manual fornecido com o dispositivo.



Por motivos de segurança, este adaptador de classe II é fornecido com isolamento duplo ou reforçado, tal como indicado por este símbolo.



**Perigo!** A pressão de som excessivo dos auriculares e auscultadores pode causar perda de audição. Se ouvir música com um volume elevado durante muito tempo, a sua audição poderá ficar debilitada. Defina num volume moderado.



Use apenas com as fontes de alimentação listadas no manual de instruções.

• **Aviso!** Por favor, antes de instalar ou operar o aparelho consulte a informação no invólucro inferior exterior sobre informação eléctrica e de segurança.

- **Nota:** se pretender ligar um dispositivo externo a este produto, deve usar um cabo blindado de boa qualidade, que assegure a compatibilidade eletromagnética do produto e do cabo usado como um todo.
- Este produto destina-se apenas para entretenimento áudio. Não utilize o produto para outra finalidade da descrita neste manual para evitar qualquer situação de perigo. O uso impróprio é perigoso e anulará qualquer reclamação da garantia.
- Apenas para uso doméstico. Não utilize no exterior.
- **Perigo de asfixia!** Mantenha todo o material da embalagem longe das crianças.
- Utilize apenas em condições de humidade e temperatura ambiente normais.
- O produto só se adequa para o uso a níveis moderados de latitude. Não utilize nos trópicos nem em climas particularmente húmidos.
- Não mova o produto de locais frios para quentes e vice-versa. A condensação pode causar perigo para o produto e peças eléctricas.
- Não utilize acessórios diferentes dos recomendados pelo fabricante ou dos vendidos com este produto. Instale de acordo com este manual de utilizador.
- Utilizar apenas suportes e parafusos de montagem na parede que estejam em conformidade com as normas VESA. Instalar em conformidade com o manual do utilizador do suporte de parede.
- **i** Ao instalar o aparelho, deixe espaço suficiente para a ventilação (Mínimo de 10 cm à volta do produto). Não o instale em estantes, armários embutidos ou similares.
- Não impeça a ventilação cobrindo as respectivas aberturas com objectos, tais como jornais, toalhas de mesa, cortinas, etc. Não insira quaisquer objectos.
- Não instale próximo de fontes de calor, como aquecedores, bocas de ar quente, fogões ou outros produtos (incluindo amplificadores) que produzam calor.
- Não desloque nem mude o produto quando o mesmo estiver ligado.
- Não toque, empurre nem esfregue a superfície do produto com nenhum objecto pontiagudo ou rígido.

## PORTUGUÊS

- **Perigo!** Para reduzir o risco de incêndio ou choque eléctrico, não exponha este produto à chuva e humidade.
- O produto não deve ser exposto a gotas ou salpicos e não devem ser colocados objectos com água, como copos, sobre o produto.
- Deve ter cuidado para que não entrem objectos ou líquidos na caixa através das aberturas.
- Não devem ser colocadas sobre o produto fontes de chama, como velas acesas.
- Conduza toda a assistência para o agente de serviço autorizado. Não tente reparar o produto sozinho. A assistência é necessária quando o produto fica danificado de qualquer forma como, por exemplo, o cabo de alimentação ou ficha fica danificado, é derramado líquido, caem objectos no produto, a caixa é danificada, o produto é exposto à chuva ou humidade, funcionamento incorrecto ou queda.
- Antes de ligar o produto a uma tomada, certifique-se de que a tensão indicada no produto corresponde à tensão local.
- Se o cabo de alimentação ficar danificado, deverá ser substituído pelo fabricante ou respectivo agente de assistência, ou pessoa com qualificação semelhante, para evitar perigo.
- Se o transformador ficar danificado, deverá ser substituído pelo fabricante ou respectivo agente de assistência, ou pessoa com qualificação semelhante, para evitar perigo.
- Verifique regularmente se o cabo de alimentação, o produto ou o cabo de extensão possui algum defeito. Se encontrar algum defeito, não coloque o produto em funcionamento. Puxe imediatamente a ficha.
- Coloque o cabo de alimentação e, se for necessário, um cabo de extensão apropriado de forma a não ser possível tropeças nos mesmos. Não deixe que o cabo de alimentação fique pendurado proporcionando um alcance fácil.
- Não obstrua, dobre nem puxe o cabo de alimentação sobre extremidades pontiagudas.
- A ficha do transformador é utilizada para desligar o dispositivo; o dispositivo desligado deverá permanecer prontamente funcional. Para desligar completamente a entrada de alimentação, desligue a ficha do transformador.
- O produto pode não funcionar correctamente ou não reagir a qualquer controlo devido a descarga electrostática. Desligue e desconecte o aparelho; ligue novamente após alguns segundos.
- Proteja o cabo de corrente para não ser pisado, em especial a ficha, tomadas e pontos de saída do produto.
- Desligue a ficha do transformador em caso de falha durante a utilização, durante tempestades eléctricas, antes de limpar e quando não for utilizar o produto durante um longo período de tempo.
- **Perigo!** Antes de limpar, desligue o produto e desconecte a ficha do transformador da tomada.
- Quando o produto chegar ao fim do tempo de vida útil, retire-o da tomada e corte o fio em dois.
- **Importante!** Verificar se o produto está em condições de serviço antes da sua utilização. O produto não deve ser utilizado se apresentar quaisquer sinais de danos ou se houver suspeita de defeito.

## Utilização prevista

Este produto foi concebido apenas como monitor. Para reprodução de som, serão necessários auscultadores ou colunas adicionais, possivelmente com uma fonte de alimentação própria. Este produto foi concebido apenas para uso doméstico e não se destina a uso comercial. Qualquer outra utilização pode resultar em danos para o produto ou ferimentos.

A Imtron GmbH não se responsabiliza por danos ao produto, danos a propriedade ou ferimentos pessoais devido a negligência ou utilização indevida do produto, ou utilização do produto fora da finalidade especificada pelo fabricante.

## Antes de utilizar pela primeira vez

Remova o produto e os acessórios com cuidado da embalagem original. Recomenda-se que guarde a embalagem original para armazenamento. Se pretender eliminar a embalagem original, cumpra os regulamentos legais aplicáveis. Se tiver qualquer questão relativamente à eliminação correcta, contacte o seu centro de gestão de resíduos local. Inspeccione o conteúdo fornecido e verifique se está completo e sem danos. Se o conteúdo fornecido estiver incompleto ou com danos, contacte imediatamente o seu ponto de venda.

## Controlos e componentes

- A. Indicador de funcionamento
- B. Interruptor multifunções Ligar/Desligar
- C. Faixa de iluminação decorativa
- D. Suporte ajustável em altura
- E. Suporte base
- F. Saída de auscultadores
- G. 2 entradas DP
- H. 1 entrada DP
- I. Entrada HDMI
- J. Entrada HDMI 2
- K. Entrada HDMI 1
- L. Entrada USB (Apenas atualização)
- M. Tomada DC

## Acessórios

- 1 x Monitor
- 1 x Cabo DP
- 1 x Adaptador e cabo de alimentação
- 1 x Suporte
- 3 x Parafusos
- 1 x Manual de utilizador
- 1 x Brochura WEEE

## Instalar o suporte

Monte a base e o pescoço do suporte com o parafuso correspondente fornecido. Agora, monte o pescoço do suporte no local apropriado, na parte posterior do monitor.

## Ligações

### FONTE DE ALIMENTAÇÃO

Insira a ficha CC do adaptador elétrico na tomada CC, na parte posterior do monitor.

### Ligação HDMI ou DP

Ligue os conectores apropriados na parte posterior do monitor ao seu computador ou outros leitores adequados usando os cabos apropriados.

**Nota:** se pretender ligar um dispositivo externo a este produto, deve usar um cabo blindado de boa qualidade, que assegure a compatibilidade eletromagnética do produto e do cabo usado como um todo.

### LIGAÇÃO DOS AUSCULTADORES

Ligue os auscultadores à tomada para Auscultadores do dispositivo.

**Nota:** Para reprodução de som, são necessários auscultadores ou colunas adicionais, possivelmente com uma fonte de alimentação própria.

### Atenção

**Perigo!** Os níveis de pressão de som excessivos dos auscultadores podem causar perda de audição. A audição de música alta durante muito tempo poderá causar danos de audição. Mantenha o volume a níveis razoáveis.

## Funcionamento

### LIGAR/DESLIGAR A UNIDADE

Pressione o botão  para ligar a unidade. Pressione o botão e segure aprox. 3s para desligar o aparelho.

## PORTUGUÊS

### Nota:

- No modo standby, o monitor irá ligar-se automaticamente quando o PC/Notebook conectado for iniciado.
- Se não premiu nenhuma tecla no espaço de 4 horas, o Monitor desligará automaticamente. Pode repor individualmente o tempo de desligamento a partir de **OFF/ON** no menu **Timing Shutdown** de definição.

## Definições gerais

### DEFINIÇÕES DO MENU

Com o aparelho ligado, prima por instantes o interruptor multifunções. O menu principal abre. Prima o interruptor multifunções para cima ou para baixo, para selecionar o submenu pretendido. Para confirmar a sua seleção, prima novamente o interruptor multifunções para a direita. Pode alterar as definições premindo o interruptor multifunções para cima ou para baixo. Confirme a definição premindo novamente o interruptor multifunções para adireita.

Ao premir o interruptor multifunções para a esquerda, regressa ao menu superior correspondente. Para fechar o menu principal, prima o interruptor multifunções para a esquerda até fechar.

Estão disponíveis as seguintes opções do menu principal:

#### • Display

- > Brightness
- > Contrast
- > Black Equalize
- > Preset
- > Aspect Ratio
- > Sharpness

#### • Color

- > Color Temperature
- > Gamma
- > Hue
- > Saturation
- > Low Blue Light

#### • Gaming Setup

- > FreeSync
- > Overdrive
- > Game Plus
- > DCR
- > MPRT

#### • Advanced Settings

- > HDR
- > RGB Light

#### • Input

- > Auto Select
- > DP2
- > DP1
- > HDMI 2
- > HDMI 1

#### • System Set

- > Language
- > OSD Setup
- > Audio
- > Reset
- > USB Upgrade
- > Timing Shutdown

### Definir idioma do menu

O menu pode estar predefinido como Inglês.

Para uma utilização fácil do menu autoexplicativo, é vantajoso defini-lo para o idioma nativo. Proceda da seguinte forma:

1. Com o monitor ligado, prima por instantes o interruptor multifunções.
2. Selecione o item **System Set** ao premir do seletor múltiplo para cima / baixo. Confirme a seleção premindo o interruptor multifunções para a direita.
3. O primeiro ponto é Idioma. **Prima** o interruptor multifunções para a direita para aceder ao menu de seleção do idioma.
4. Selecione o idioma pretendido premindo o interruptor multifunções para cima / baixo. Confirme a seleção premindo o interruptor multifunções para a direita.
5. O idioma pretendido está agora definido. Para sair do menu, prima várias vezes o interruptor multifunções para a esquerda.

## Display (Ecrã)

Menu de nível 1	Menu de nível 2	Descrição
<b>Brightness (Luminosidade)</b>	0-100	<ul style="list-style-type: none"> <li>• A luminosidade predefinida é “90”</li> <li>• O utilizador pode ajustar a luminosidade em todos os modos</li> <li>• A luminosidade irá surgir a cinza quando Desvanecer Anti-movimento e HDCR estiverem ativos</li> </ul>
<b>Contrast (Contraste)</b>	0-100	<ul style="list-style-type: none"> <li>• O contraste predefinido é “50”</li> <li>• O utilizador pode ajustar o contraste em todos os modos</li> </ul>
<b>Black equalize (Equalizar pretos)</b>	0-100	<ul style="list-style-type: none"> <li>• Esta função melhora a luminosidade de fundo e é recomendada para jogos FPS</li> </ul>
<b>Preset (Predefinição)</b>	<b>Standard/User/ Movie/Photo/ RTS/FPS1/FPS2</b>	<ul style="list-style-type: none"> <li>• A predefinição é Utilizador</li> <li>• O usuário pode alterar as configurações de perfis de acordo com a atividade.</li> </ul>
<b>Aspect Ratio (Rácio de aspeto)</b>	Full/16:9/4:3	<ul style="list-style-type: none"> <li>• Die Standard- Bildschirmgröße ist “Full”</li> </ul>
<b>Sharpness</b>	0-100	<ul style="list-style-type: none"> <li>• A predefinição de nitidez é 50</li> <li>• O utilizador pode ajustar a Nitidez em todos os modos</li> <li>• A nitidez melhora a clareza e os detalhes das imagens</li> </ul>

## Color (Cor)

Menu de nível 1	Menu de nível 2	Descrição
<b>Color Temperature (Temperatura de cor)</b>	<b>Normal/Cool/ Warm/sRGB/User</b>	<ul style="list-style-type: none"> <li>• A temperatura de cor predefinida é “Normal”. O Utilizador pode ajustar em qualquer modo</li> </ul>
<b>Gama</b>	<b>Off/1,8/2,0/2,2/2,4</b>	<ul style="list-style-type: none"> <li>• O padrão é 2,2, ele define o módulo complementar.</li> </ul>
<b>Hue</b>	0-100	<ul style="list-style-type: none"> <li>• A predefinição é 50</li> <li>• O utilizador pode ajustar os níveis de hue.</li> </ul>
<b>Saturation (Saturação)</b>	0-100	<ul style="list-style-type: none"> <li>• A predefinição é 50</li> <li>• O utilizador pode ajustar os níveis de saturação.</li> </ul>
<b>Low Blue Light</b>	0/25/50/75/100	<ul style="list-style-type: none"> <li>• A predefinição é 0.</li> <li>• O utilizador pode definir o nível de filtragem da luz azul.</li> </ul>

## Gaming Setup (Configurar Jogo)

Menu de nível 1	Menu de nível 2	Descrição
<b>FreeSync</b>	<b>Off/On</b>	<ul style="list-style-type: none"> <li>• FreeSync impede rasgamento do ecrã</li> </ul>
<b>Overdrive</b>	<b>Off/Low/Middle/High</b>	<ul style="list-style-type: none"> <li>• O utilizador pode melhorar a velocidade de resposta ao ligar.</li> </ul>

## PORTUGUÊS

Menu de nível 1	Menu de nível 2	Descrição
Game Plus	Timer (Off/15:00/30:00/45:00/60:00/90:00)	<ul style="list-style-type: none"> <li>• O temporizador pode ser definido em qualquer modo</li> <li>• A localização predefinida encontra-se no canto superior esquerdo</li> </ul>
	Crosshair	<ul style="list-style-type: none"> <li>• A assistência no ecrã pode ser definida em qualquer modo</li> </ul>
	FPS Counter (Off/On)	<ul style="list-style-type: none"> <li>• O modo refrescar pode ser ajustado em qualquer modo. A localização predefinida encontra-se no canto superior direito</li> </ul>
HDR	Off/On	<ul style="list-style-type: none"> <li>• HDR On pode exibir melhor o efeito visual no monitor.</li> </ul>
DCR	Off/On	<ul style="list-style-type: none"> <li>• DCR On pode melhorar o contraste e a escala de cinzas, o que pode melhorar a exibição da imagem.</li> </ul>
MPRT	Off/On	<ul style="list-style-type: none"> <li>• O MPRT é 1 ms.</li> </ul>
RGB Light	Off/On	<ul style="list-style-type: none"> <li>• O RGB light On pode oferecer uma melhor experiência de jogo.</li> </ul>

## Advanced Settings (Configurações avançadas)

Menu de nível 1	Menu de nível 2	Descrição
HDR	Off/On	<ul style="list-style-type: none"> <li>• HDR ativado pode exibir melhor o efeito visual no monitor.</li> </ul>
RGB Light	Off/On	<ul style="list-style-type: none"> <li>• A luz RGB ligada pode trazer uma melhor experiência de jogo.</li> </ul>

## Input (Entrada)

Menu de nível 1	Descrição
Auto Select	<ul style="list-style-type: none"> <li>• O utilizador pode definir a fonte de entrada em qualquer modo</li> </ul>
DP2	
DP1	
HDMI 2	
HDMI 1	

## System Set (Definir Sistema)

Menu de nível 1	Menu de nível 2	Descrição
Language (Idioma)	English, German, French, Spanish, Italian, Polish, Russian	<ul style="list-style-type: none"> <li>• O idioma predefinido é inglês</li> </ul>
OSD Setup (Configurar OSD)	<b>H Position</b> <b>V Position</b> <b>OSD Timeout</b> (15-60s) <b>Transparency</b> (0-100)	<ul style="list-style-type: none"> <li>• O ajuste horizontal / vertical da localização OSD</li> <li>• OSD- tempo esgotado</li> <li>• Transparência OSD</li> </ul>

Menu de nível 1	Menu de nível 2	Descrição
Audio	Mute/Volume (Silenciar/Volume)	• Definição de áudio para o dispositivo de áudio externo
USB Upgrade	Confirm/Cancel	• Serve apenas para atualizar o software.
Reset	Confirm/Cancel	• Redefinir para a configuração padrão
Timing shutdown	OFF/ON	• Você pode redefinir o tempo de espera individualmente de <b>OFF/ON</b> na configuração de menu <b>Timing shutdown</b> .

## Limpeza e manutenção

- Retire sempre a ficha de alimentação da tomada eléctrica antes da limpeza.
- **Cuidado!** Não permita que entre água no aparelho.
- Limpe o ecrã com panos de limpeza de ecrã especiais. Limpe o exterior do aparelho com um pano ligeiramente húmido.
- Não utilize produtos de limpeza afiados, abrasivos ou agressivos.
- Não utilize químicos (por ex., gasolina, álcool) para limpar o exterior do aparelho.

## Resolução de problemas

Se houver algum problema durante o funcionamento, consulte a tabela seguinte. Se os problemas não puderem ser resolvidos como indicado em **Solução**, contacte o seu agente de vendas.

Problema	Causas possíveis	Solução
O produto não funciona	<ul style="list-style-type: none"> <li>• Nenhum sinal</li> <li>• Fonte de alimentação interrompida</li> </ul>	<ul style="list-style-type: none"> <li>• Verifique o indicador de potência na parte posterior, se a luz estiver acesa, verifique a entrada de sinal; se a luz estiver apagada, verifique a fonte de alimentação</li> </ul>
Imagem nítida	<ul style="list-style-type: none"> <li>• Brilho e contraste demasiado baixos</li> </ul>	<ul style="list-style-type: none"> <li>• Ajuste o brilho e o contraste</li> </ul>
Sem Som	<ul style="list-style-type: none"> <li>• Auscultadores/Altifalante não ligados</li> <li>• Definição incorreta do áudio do computador</li> </ul>	<ul style="list-style-type: none"> <li>• Verifique a ligação dos auscultadores/altifalante</li> <li>• Verifique a definição de áudio do computador</li> </ul>
Cores incorretas ou anormais	<ul style="list-style-type: none"> <li>• Pinos soltos ou partidos no conector do cabo</li> </ul>	<ul style="list-style-type: none"> <li>• Verifique o cabo HDMI ou DP e certifique-se de que se encontra em bom estado e ligado de forma segura</li> </ul>

## PORTUGUÊS

## Dados técnicos

**Modelo****PMO G271-CQK****Fonte de alimentação**

Potência de entrada	: 12 V  4,5 A
Frequência nominal	: 60 Hz
Funcionamento em espera	: 0,31 W
Modo Desligado	: 0,23 W

**Adaptador elétrico**

Fabricante	: Shenzhen Fujia Appliance Co., Ltd.
Importado por	: Imtron GmbH Media-Saturn-Strasse 1, 85053 Ingolstadt, Germany.
Número de registo commercial	: HRB 4580
Modelo	: FJ-SW20171204500
Tensão de entrada	: 100 - 240 V~
Frequência AC de entrada	: 50/60 Hz
Tensão de saída	: 12,0 V
Corrente de saída	: 4,5 A
Potência de saída	: 54 W
Eficiência ativa média	: ≥88 %
Eficiência com baixa carga (10 %)	: 85,63 %
Consumo de potência sem carga	: ≤0,21 W

**Ecrã**

Tipo de Painel do Ecrã	: VA
Retroiluminação	: Edge-LED
Tamanho do painel	: 27"
Formato de Imagem	: 16:9
Distância de pixéis	: 0,2331 mm (W) x 0,2331 mm (H)
Razão de contraste (Dinâmica)	: 4000:1
Tempo de resposta (normal)	: 14 ms
Tempo de resposta (sobrealimentação)	: 6 ms
Resolução ótima	: 2560 x 1440
Ângulo de visualização	: ≥178 (H), ≥178° (V)
Sem cintilação	: sim
Cor do ecrã	: 16,7 M
Taxa de atualização	: HDMI 144 Hz DP 165 Hz
sRGB	: 99%

**Ligações**

Entrada de sinal	: HDMI/ DP
Saída de sinal	: DP/HDMI-Saída de áudio



Use o link <https://eprel.ec.europa.eu/> para aceder à base de dados europeia de produtos (EPREL), na qual são guardadas mais informações sobre o produto. Digite o identificador do modelo, que pode ser encontrado no painel do produto, assim como na etiqueta energética ou simplesmente digitalize o código QR na etiqueta energética para aceder às informações do modelo.

## Säkerhetsinstruktioner

Viktiga säkerhetsföreskrifter Läs föreskrifterna noga och spara dem för senare användning.

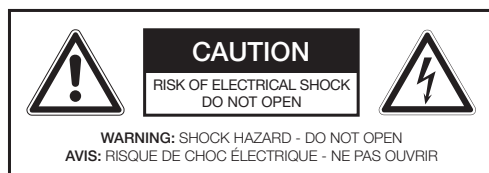

Blixten med pil inuti en liksidig triangel är avsedd att varna användaren för närvaron av oisolerad "farlig spänning" innanför produktens hölje som kan vara tillräckligt stark för att utgöra en risk för elektriska stötar för människor och djur.



Utropstecknet i en liksidig triangel är avsedd att uppmärksamma användaren på närvaron av viktiga drifts- och underhållsföreskrifter i den dokumentation som medföljer enheten.



Av säkerhetsskäl är denna klass II adapter utrustad med dubbel eller förstärkt isolering som anges med denna symbol.



**Fara!** För högt ljudtryck från öronsnäckor och hörlurar kan orsaka hörselskador. Om du lyssnar på hög musik under en längre tid, kan din hörsel försämrans. Ställ in på en rimlig nivå.



Använd endast med strömförsörjningar listade i bruksanvisningen.

- **Varning!** Vänligen läs texten på höljets botten för information om elektricitet och säkerhet före du installerar eller använder produkten.
- **Obs:** Om du vill ansluta en extern enhet till den här produkten, måste en skärmd kabel användas, en kabel av god kvalitet och som säkerställer elektromagnetisk kompatibilitet för både produkten och den kabel som används.

- Denna produkt är endast avsedd för ljudunderhållning. Använd inte produkten för något annat syfte än vad som beskrivs i denna bruksanvisning för att undvika farliga situationer. Felaktig användning är farligt och upphäver alla garantianspråk.
- Endast för hushållsanvändning. Använd den inte utomhus.
- **Risk för kvävning!** Håll allt förpackningsmaterial utom räckhåll för barn.
- Använd endast under normal rumstemperatur och fuktighet.
- Produkten är endast avsedd för användning vid måttliga grader av latitud. Använd inte i tropikerna eller i särskilt fuktiga klimat.
- Flytta inte produkten från kalla till varma platser och vice versa. Kondens kan orsaka skador på produkten och elektriska delar.
- Använd inte andra tillbehör än vad som rekommenderas av tillverkaren eller som säljs med produkten. Installera i enlighet med denna bruksanvisning.
- Använd endast väggmonteringsfästen och skruvar som överensstämmer med VESA standarderna. Installera i enlighet med bruksanvisningen för väggfästet.
- **i** Vid installation ska tillräckligt med utrymme lamnas för ventilation (minst 10 cm runt om produkten). Installera inte i bokhyllor, inbyggda skap eller liknande.
- Hindra inte ventilationen genom att tacka över ventilationsöppningarna med foremal som tidningar, bordsdukar, gardiner etc. För inte in nagra foremal i öppningarna.
- Installera inte nära värmekällor såsom element, värmeutsläpp, spisar eller andra produkter (inklusive förstärkare) som alstrar värme.
- Vrid inte eller flytta produkten när den är påslagen.
- Rör inte, tryck eller gnugga ytan på produkten med vassa eller hårda föremål.
- **Fara!** För att minska risken för brand eller elektriska stötar, utsätt inte produkten för regn eller fukt.
- Produkten får inte utsättas för dropp eller stänk och inga föremål fyllda med vätska, som vaser, får placeras på produkten.
- Försiktighet bör iaktas så att inga föremål eller vätskor kommer in i höljet genom öppningarna.
- Inga öppna lågor, t.ex. tända stearinljus, får placeras på produkten.

## SVENSKA

- Överlåt alla servicearbeten åt auktoriserad serviceverkstad. Försök inte att reparera produkten själv. Service krävs när produkten har skadats på något sätt, till exempel elsladd eller kontakt är skadad, vätska har spillts, föremål har fallit på produkten, höljet är skadat, produkten utsatts för regn eller fukt, fungerar inte normalt eller har tappats.
  - Innan du ansluter produkten till ett eluttag, se till att den spänning som anges på produkten överensstämmer med ditt lokala elnät.
  - Om elsladden är skadad måste den bytas ut av tillverkaren eller dess serviceverkstad eller liknande kvalificerad person för att undvika fara.
  - Om strömförsörjningsenheten är skadad måste den bytas ut av tillverkaren eller dennes servicerepresentant eller en liknande kvalificerad person för att undvika fara.
  - Kontrollera regelbundet om elsladden, produkten eller förlängningskabeln är defekt. Om den är defekt, använd inte produkten. Dra omedelbart ur kontakten.
  - Placera elsladden och vid behov, en lämplig förlängningssladd så att dra i den eller snubbla över den är omöjligt. Låt inte sladden hänga ned inom lätt räckhåll.
  - Kläm, böj eller dra inte sladden över vassa kanter.
  - Adapterns nätkontakt används som frånkopplingsenhet, frånkopplingsenheten skall vara tillgänglig. För att helt koppla ur strömtillförseln, koppla ur adapterns nätkontakt.
  - Produkten kanske inte fungerar korrekt eller inte reagerar på användningen av någon kontroll på grund av elektrostatisk urladdning. Stäng av och koppla ur apparaten, återanslut efter ett par sekunder
  - Skydda elsladden från att bli trampad på eller klämd, särskilt vid kontakten, uttag och precis där den kommer ut från produkten.
  - Koppla ur adapterns stickkontakt vid fel under användning, under åskväder, innan rengöring och när du inte använder produkten under en längre tid.
  - **Fara!** Före rengöring, stäng av produkten och dra ur adapterns stickkontakt från vägguttaget.
  - När produkten har nått slutet av sin livslängd, gör den defekt genom att koppla bort adapterns stickkontakt från vägguttaget och kapa sladden.
- **Viktigt!** Kontrollera att produkten är i servicebart skick innan användning. Produkten får inte användas om den visar tecken på skada eller om misstänks vara defekt.

## Avsedd användning

Denna produkt är endast avsedd för att användas som skärm. För att spela upp ljud krävs externa hörlurar eller högtalare, de behöver eventuellt sin egen strömförsörjning. Denna produkt är endast avsedd för hushållsbruk och inte avsedd för yrkesverksamhet. Annan användning än den avsedda kan leda till skador på produkten eller personskadorna.

Imtron GmbH tar inget ansvar för skador på produkten, för skador på egendom eller personskadorna på grund av vårdslös eller felaktig användning av produkten eller användning av produkten som inte uppfyller tillverkarens angivna ändamål.

## Innan första användning

Ta försiktigt upp produkten och tillbehören ur originalförpackningen. Du rekommenderas att behålla originalförpackningen för framtida förvaring. Om du vill slänga originalförpackningen måste du iaktta gällande bestämmelser. Om du har några frågor om återvinningen kan du kontakta din lokala återvinningscentral. Kontrollera leveransens innehåll, så att alla delar finns med och att delarna inte är skadade. Om leveransens innehåll är ofullständigt eller skadat bör du kontakta din återförsäljare omedelbart.

## Kontroller och komponenter

- A. Operationsindikator
- B. På/Av multifunktionsknapp
- C. Dekorationsljusband
- D. Höjinställbar ställning
- E. Basställning
- F. Hörlursuttag
- G. DP2-ingång
- H. DP1-ingång
- I. HDMI 2-Input
- J. HDMI 1-Input
- K. USB-ingång (endast uppgradering)
- L. DC-uttag

## Tillbehör

- 1 x Monitor
- 1 x DP-kabel
- 1 x Strömadapter och nätsladd
- 1 x Ställning
- 3 x skruvar
- 1 x Bruksanvisning
- 1 x WEEE-broschyr

## Att montera fästet

Montera basen och skaftet med medföljande skruv som hör till. Fäst nu skaftet på rätt ställe bak på skärmen.

## Anslutningar

### STRÖMFÖRSÖRJNING

Sätt i DC-kontakten till strömadaptern i DC-uttaget på skärmens baksida.

### HDMI eller DP-anslutning

Anslut rätt kontakter på skärmens baksida till din dator eller annan lämplig spelare genom att använda rätt kablar.

**Obs:** Om du vill ansluta en extern enhet till den här produkten, måste en skärmd kabel användas, en kabel av god kvalitet och som säkerställer elektromagnetisk kompatibilitet för både produkten och den kabel som används.

### HÖRLURSANSLUTNING

Anslut hörlurarna till enhetens hörlursuttag.

**Obs:** För att spela upp ljud behövs externa hörlurar eller högtalare, eventuellt med tillhörande strömförsörjning.

### Observera

**Fara!** För högt ljudtryck från öronsnäckor och hörlurar kan orsaka hörselskador. Att lyssna på hög musik under längre tid kan leda till hörselskador. Håll volymen på en rimlig nivå.

## Användning

### SLÅ PÅ/AV ENHETEN

Tryck på knappen  för att slå på enheten. Tryck på knappen och håll in ca. 3s för att stänga av enheten.

### Obs:

- I standby läge, kommer monitorn automatiskt att starta, när de anslutna PC/datorn startas.
- Om du inte trycker på någon knapp på 4 timmar slår skärmen av sig själv automatiskt. Du kan återställa avstängningstiden mellan **OFF/ON** under menyinställningen **Timing Shutdown**.

# Allmänna inställningar

## MENYINSTÄLLNINGAR

Med enheten påslagen, tryck kort på multifunktionsknappen. Huvudmenyn öppnas. Tryck på multifunktionsknappen uppåt eller nedåt för att välja önskad undermeny. För att bekräfta ditt val, tryck multifunktionsknappen igen åt höger. Du kan ändra inställningarna genom att trycka på multifunktionsknappen uppåt eller nedåt. För att bekräfta inställningen, tryck multifunktionsknappen igen åt höger.

Genom att trycka på multifunktionsknappen åt höger återvänder du till motsvarande övermeny. För att stänga huvudmenyn, tryck multifunktionsknappen åt vänster tills den stängs.

Följande menyalternativ är tillgängliga:

### • Display

- > Brightness
- > Contrast
- > Black Equalize
- > Preset
- > Aspect Ratio
- > Sharpness

### • Color

- > Color Temperature
- > Gamma
- > Hue
- > Saturation
- > Low Blue Light

### • Gaming Setup

- > FreeSync
- > Overdrive
- > Game Plus
- > DCR
- > MPRT

### • Advanced Settings

- > HDR
- > RGB Light

### • Input

- > Auto Select
- > DP2
- > DP1
- > HDMI 2
- > HDMI 1

### • System Set

- > Language
- > OSD Setup
- > Audio
- > Reset
- > USB Upgrade
- > Timing Shutdown

## Välj menyspråk

Menyn kan vara förinställd till engelska.

För att navigera smidigt i den självförklarande menyn är det fördelaktigt att ställa in sitt modersmål. Gör på följande sätt:

1. Med monitorn påslagen, tryck kort på multifunktionsknappen.
2. Välj **System Set**-poster genom att trycka multivalsknappen upp/ner. För att bekräfta valet, tryck multifunktionsknappen åt höger.
3. Den första punkten är **Language**. Tryck multifunktionsknappen åt höger för att komma till menyn för språkval.
4. Välj önskat språk genom att trycka på multifunktionsknappen upp eller ner. För att bekräfta valet, tryck multifunktionsknappen åt höger.
5. Önskat språk är nu valt. För att lämna menyn, tryck multifunktionsknappen flera gånger åt höger.

## Display (Pantalla)

Nivå 1 Meny	Nivå 2 Meny	Beskrivning
Brightness (Ljusstyrka)	0-100	<ul style="list-style-type: none"> <li>• Standardljusstyrka är "90"</li> <li>• Du kan justera ljusstyrkan i alla lägen</li> <li>• Ljusstyrkan kommer ta vara grå när Antirörelsesuddighet och HDCR är aktiverad</li> </ul>
Contrast (Kontrast)	0-100	<ul style="list-style-type: none"> <li>• Standardkontrast är "50"</li> <li>• Du kan justera kontrasten i alla lägen</li> </ul>
Black equalize (Svartutjämning)	0-100	<ul style="list-style-type: none"> <li>• Denna funktion förbättrar bakgrundens ljusstyrka och rekommenderas för FPS-spel.</li> </ul>
Preset (Förinställning)	Standard/User/Movie/Photo/RTS/FPS1/FPS2	<ul style="list-style-type: none"> <li>• Standardförinställning är Användare</li> <li>• Användaren kan ändra profilställningarna beroende på aktiviteten.</li> </ul>
Aspect Ratio (Bildkvot)	Full/16:9/4:3	<ul style="list-style-type: none"> <li>• Standard- bildskärmsstorlek är "Full"</li> </ul>
Sharpness	0-100	<ul style="list-style-type: none"> <li>• Standardskärpa är 50</li> <li>• Användare kan justera skärpan i alla lägen</li> <li>• Skärpan förbättrar klarheten och detaljerna hos bilder</li> </ul>

## Color (Färg)

Nivå 1 Meny	Nivå 2 Meny	Beskrivning
Color Temperature (Färgtemperatur)	Normal/Cool/Warm/sRGB/User	<ul style="list-style-type: none"> <li>• Standardfärgtemperatur är "Normal", användare kan justera den i alla lägen</li> </ul>
Gamma	Off/1,8/2,0/2,2/2,4	<ul style="list-style-type: none"> <li>• Standard är 2,2, det definierar den kompletterande modulen.</li> </ul>
Hue	0-100	<ul style="list-style-type: none"> <li>• Standard är 50</li> <li>• Användare kan justera hue nivåerna.</li> </ul>
Saturation (Mättnad)	0-100	<ul style="list-style-type: none"> <li>• Standard är 50</li> <li>• Användare kan justera mättnadsnivåerna.</li> </ul>
Low Blue Light	0/25/50/75/100	<ul style="list-style-type: none"> <li>• Standard är 0.</li> <li>• Användare kan ställa in nivån för filtreringen av det blå ljuset.</li> </ul>

## Gaming Setup (Spelinställning)

Nivå 1 Meny	Nivå 2 Meny	Beskrivning
FreeSync	Off/On	<ul style="list-style-type: none"> <li>• FreeSync förhindrar skärmslitage</li> </ul>
Overdrive	Off/Low/Middle/High	<ul style="list-style-type: none"> <li>• Användare kan förbättra svarstiden genom att slå på den.</li> </ul>

## SVENSKA

Nivå 1 Meny	Nivå 2 Meny	Beskrivning
Game Plus	<b>Timer</b> (Off/15:00/30:00/45:00/ 60:00/90:00)	<ul style="list-style-type: none"> <li>• Timern kan användas i alla funktionslägen.</li> <li>• Standardplacering är längst upp till vänster</li> </ul>
	<b>Crosshair</b>	<ul style="list-style-type: none"> <li>• Skärmassistans kan ställas in i alla lägen</li> </ul>
	<b>FPS Counter (Off/On)</b>	<ul style="list-style-type: none"> <li>• Uppdateringsläge kan justeras i alla lägen. Standardplacering är längst upp till höger</li> </ul>
HDR	Off/On	<ul style="list-style-type: none"> <li>• HDR på kan visa de visuella effekterna bättre på monitorn.</li> </ul>
DCR	Off/On	<ul style="list-style-type: none"> <li>• DCR på kan förbättra kontrasten och gråskalan vilket kan förbättra skärmbilden.</li> </ul>
MPRT	Off/On	<ul style="list-style-type: none"> <li>• MPRT är 1 ms.</li> </ul>
RGB Light	Off/On	<ul style="list-style-type: none"> <li>• RGB ljus på kan ge bättre spelupplevelse.</li> </ul>

## Advanced Settings (Avancerade inställningar)

Nivå 1 Meny	Nivå 2 Meny	Beskrivning
HDR	Off/On	<ul style="list-style-type: none"> <li>• HDR On kan visa den visuella effekten bättre på skärmen.</li> </ul>
RGB Light	Off/On	<ul style="list-style-type: none"> <li>• RGB-lampan på kan ge bättre spelupplevelse.</li> </ul>

## Input (Inmatning)

Nivå 1 Meny	Beskrivning
Auto Select	<ul style="list-style-type: none"> <li>• Användare kan ställa in inmatningskälla i alla lägen</li> </ul>
DP2	
DP1	
HDMI 2	
HDMI 1	

## System Set (Systeminställning)

Nivå 1 Meny	Nivå 2 Meny	Beskrivning
Language (Språk)	Engelska, Tyska, Franska, Spanska, Italienska, Polska, Ryska	<ul style="list-style-type: none"> <li>• Standardspråket är engelska</li> </ul>
OSD Setup (OSD- inställning)	<b>H Position</b> <b>V Position</b> <b>OSD Timeout</b> (15-60s) <b>Transparency</b> (0-100)	<ul style="list-style-type: none"> <li>• Horisontal/vertikal inställning av OSD-plats</li> <li>• OSD tidsutlösning</li> <li>• OSD-transparens</li> </ul>
Audio	<b>Mute/Volume (Tyst/ Volym)</b>	<ul style="list-style-type: none"> <li>• Ljudinställning för extern ljudenhet</li> </ul>
USB Upgrade	Confirm/Cancel	<ul style="list-style-type: none"> <li>• Detta är endast till för programuppgrädering.</li> </ul>
Reset	Confirm/Cancel	<ul style="list-style-type: none"> <li>• Återställ till standardinställning</li> </ul>

Nivå 1 Meny	Nivå 2 Meny	Beskrivning
Timing shutdown	OFF/ON	<ul style="list-style-type: none"> <li>Du kan återställa standbytiden individuellt från <b>AV/PÅ</b> under menyinställningen <b>Timing shutdown</b>.</li> </ul>

## Rengöring Och Skötsel

- Dra alltid ut kontakten från vägguttaget innan rengöring.
- **Varning!** Vatten får inte komma in i enheten.
- Rengör skärmen med en särskild trasa för rengöring av skärmar. Rengör höljet med en lätt fuktad trasa.
- Använd inte vassa, slipande eller frätande rengöringsmedel.
- Använd inte kemikalier (såsom bensin eller alkohol) för att rengöra höljet.

## Felsökning

Om problem uppstår under användningen, se följande tabell. Om problemet inte kan lösas på sättet som anges under **Lösning**, vänligen kontakta tillverkaren.

Problem	Trolig orsak	Lösning
Produkten fungerar inte	<ul style="list-style-type: none"> <li>Ingen signal</li> <li>Strömsignalen avbruten</li> </ul>	<ul style="list-style-type: none"> <li>Kontrollera strömindikatorn på baksidan. Om den lyser, kontrollera signalingången; om den inte lyser, kontrollera strömförsörjningen</li> </ul>
Svag bild	<ul style="list-style-type: none"> <li>Ljusstyrka och kontrast för låg</li> </ul>	<ul style="list-style-type: none"> <li>Justera ljusstyrkan och kontrasten</li> </ul>
Inget ljud	<ul style="list-style-type: none"> <li>Hörlurar/högtalare inte anslutna</li> <li>Fel ljudinställning</li> </ul>	<ul style="list-style-type: none"> <li>Kontrollera anslutningen till hörlurar/högtalare</li> <li>Kontrollera ljudinställningarna på datorn</li> </ul>
Fel eller konstiga färger	<ul style="list-style-type: none"> <li>Lös eller skadade stift i kabelkontakten</li> </ul>	<ul style="list-style-type: none"> <li>Kontrollera HDMI- eller DP-kabeln för att säkerställa att den är i gott skick och sitter ordentligt.</li> </ul>

## Tekniska data

<b>Modell</b>	<b>PMO G271-CQK</b>
<b>Strömförsörjning</b>	
Märkström	: 12 V  4,5 A
Märkfrekvens	: 60 Hz
Standby-drift	: 0,31 W
Av-läge	: 0,23 W
<b>Nätadapter</b>	
Tillverkare	: Shenzhen Fujia Appliance Co., Ltd.
Importerad av	: Imtron GmbH Media-Saturn-Strasse 1, 85053 Ingolstadt, Germany.
Kommersiellt registreringsnummer	: HRB 4580
Modell	: FJ-SW20171204500
Ingående ström	: 100 - 240 V~
Ingående frekvens AC	: 50/60 Hz
Utgående spänning	: 12,0 V
Utgående ström	: 4,5 A
Utgående effekt	: 54 W
Genomsnittlig aktiv effektivitet	: ≥88 %
Vekningsgrad vid låg belastning (10%)	: 85,63 %
Strömförbrukning vid noll belastning	: ≤0,21 W
<b>Display</b>	
Typ av skärmpanel	: VA
Bakgrundsbelysning	: Edge-LED
Panelstorlek	: 27"
Bildformat	: 16:9
Pixelavstånd	: 0,2331 mm (W) x 0,2331 mm (H)
Kontaktintervall (dynamiskt)	: 4000:1
Responstid (typisk)	: 14 ms
Responstid (overdrive)	: 6 ms
Optimal upplösning	: 2560 x 1440
Visningsvinkel	: ≥178 (H), ≥178° (V)
Flimmerfri	: Ja
Display-färg	: 16,7 M
Uppdateringsintervall	: HDMI 144 Hz DP 165 Hz
sRGB	: 99%
<b>Anslutningar</b>	
Signalingång	: HDMI/ DP
Signalutgång	: DP/HDMI-ljudutgång



Använd länken <https://eprel.ec.europa.eu/> för åtkomst till europeiska produkt databasen (EPREL), där ytterligare information om produkten finns sparad. Skriv in modellidentifering, som kan hittas på panelen på produkten samt på energietiketten eller skanna helt enkelt QR-koden på energietiketten för åtkomst till modellinformationen.

## Güvenlik Talimatları

Önemli Güvenlik talimatları. Talimatları dikkatlice okuyun ve daha sonra kullanmak üzere saklayın.

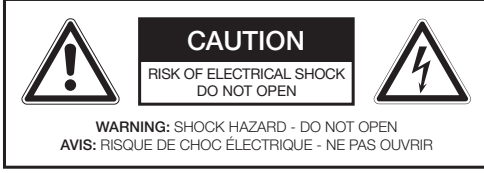

Eşkenar üçgen içindeki ok başlı yıldırım çakması işareti insan ve hayvanlara elektrik çarpması riski oluşturabilmeye yeterli büyüklükte olabilecek ürün içinde izole edilmemiş “tehlikeli voltaj” varlığı konusunda kullanıcıyı uyararak için tasarlanmıştır.



Eşkenar üçgen içindeki ünlem işareti cihaz ile birlikte verilen belgelerde önemli çalıştırma ve bakım talimatlarının varlığı konusunda kullanıcıyı uyararak için tasarlanmıştır.



Güvenlik nedenleri ile bu sınıf II adaptör bu sembol ile gösterildiği gibi çift veya takviyeli yalıtıma sahiptir.



**Tehlike!** Kulaklıklardan gelen aşırı ses basıncı işitme kaybına neden olabilir. Uzun süre yüksek sesle müzik dinlemek, işitmeyi bozabilir. Orta bir ses seviyesi ayarlayın.



Yalnızca talimat kılavuzunda listelenen güç kaynaklarıyla kullanın.

- **Uyarı!** Tertibatı kurmadan veya çalıştırmadan önce elektrik ve güvenlik bilgileri için gövdenin dışında altta bulunan bilgileri dikkate alın.
- **Dikkat:** Bu ürüne harici bir cihaz bağlamak isterseniz iyi kalite bir blendajlı kablo kullanmalısınız, bu kablo türü ürünün ve kullanılan kablunun elektromanyetik uyumluluğunu bütün olarak sağlar.

- Bu ürün sadece ses eğlencesi için tasarlanmıştır. Herhangi bir tehlikeli durumu önlemek için, bu kılavuzda açıklanan dışında bir amaçla ürünü kullanmayın. Yanlış kullanım tehlikelidir ve herhangi bir garanti talebi geçersiz olacaktır.
- Sadece evde kullanım içindir. Açık havada kullanmayın.
- **Boğulma tehlikesi!** Tüm ambalaj malzemelerini çocuklardan uzak tutun.
- Sadece normal oda sıcaklığı ve nem koşullarında kullanın.
- Ürün orta enlem derecelerinde kullanım için uygundur. Tropik bölgelerde ya da özellikle nemli iklimlerde kullanmayın.
- Ürünü sıcak yerlerden soğuk yerlere ve tersine taşımayın. Yoğunlaşma ürün ve elektrikli parçalara zarar verebilir.
- Üretici tarafından tavsiye edilen ya da bu ürünle birlikte satılanlar dışında ekler veya aksesuarlar kullanmayın. Bu kullanıcı kılavuzuna uygun olarak kurun.
- Yalnızca VESA standartlarına uygun duvara montaj braket ve vidaları kullanın. Duvar braketinin kullanım kılavuzuna uygun olarak kurun.
- **i** Cihazı yerleştirirken yeterli hava akımını sağlamak için yeterince boşluk bırakın (ürün etrafında en az 10 cm yuvarlak). Raflarda, dolaplarda v.b. yerleştirmeyin.
- Hava dolaşımının engellenmemesi için havalandırma deliklerini gazete, masa ortusu, perdeler v.b. gibi nesnelere kapatmayın. Cihaza herhangi bir nesneyi sokmayın.
- Radyatör, ısıtıcılar, sobalar veya ısı üreten diğer ürünler (amplifikatörler dâhil) gibi ısı kaynaklarının yakınına kurmayın.
- Güç açık halde ürünü kaydırmayın veya hareket ettirmeyin.
- Herhangi bir aşındırıcı veya sert malzeme ile ürün yüzeyine dokunmayın, bunlarla itmeyi veya ovmayın.
- **Tehlike!** Yangın veya elektrik çarpması riskini azaltmak için, bu ürünü yağmur ya da neme maruz bırakmayın.
- Ürün damlama veya sıçramaya maruz bırakılmamalıdır ve vazo gibi sıvı dolu nesnelere ürünün üzerine yerleştirilmemelidir.
- Açıklıklardan muhafaza içine hiçbir nesne veya sıvı girmemesine dikkat edilmelidir.
- Yanan mumlar gibi açık ateş kaynakları ürün üzerine koyulmamalıdır.

## TÜRKÇE

- Tüm servis hizmetleri için yetkili servise başvurun. Ürünü kendiniz onarmaya çalışmayın. Ürün, elektrik kablosu veya fişin hasar görmesi gibi, herhangi bir şekilde hasar gördüğünde, üzerine sıvı döküldüğünde, ürün içine nesnelere düştüğünde, muhafaza hasarlı olduğunda, ürün, yağmur veya neme maruz kaldığında, normal çalışmadığında veya düşürüldüğünde servis gereklidir.
- Ürünü bir prize bağlamadan önce, ürünün üzerinde belirtilen gerilimin yerel şebekeye karşılık geldiğinden emin olun.
- Elektrik kablosu hasarlı ise, tehlikeyi önlemek için üretici veya yetkili servis veya benzer şekilde uzman bir kişi tarafından değiştirilmelidir.
- Güç kaynağı birimi hasar görmüşse, bir tehlikeyi önlemek için üretici veya servis temsilcisi veya benzer şekilde kalifiye bir kişi tarafından değiştirilmelidir.
- Elektrik kablosu, ürün ya da uzatma kablosunun arızalı olup olmadığını düzenli olarak kontrol edin. Kusurlu bulunursa, ürünü çalıştırmayın. Hemen fişi çekin.
- Elektrik kablosunu ve gerekirse uygun bir uzatma kablosunu çekilme ya da takılma imkânsız olacak şekilde yerleştirin. Elektrik kablosunun kolayca ulaşılıp aşağı çekilecek şekilde sarkmasına izin vermeyin.
- Elektrik kablosunu keskin kenarlar üzerinde sıkıştırmayın, bükmeyin veya çekmeyin.
- Adaptör elektrik fişi cihazın bağlantısını kesmek için kullanılır; cihazın bağlantısını kesme işlemi her an yapılabilir olmalıdır. Güç girişi bağlantısını tamamen kesmek için, adaptör elektrik fişinin bağlantısını kesin.
- Elektrostatik deşarj nedeniyle ürün düzgün şekilde işlev göstermeyebilir veya herhangi bir kumandanın çalıştırılmasına cevap vermeyebilir. Cihazı kapatın ve bağlantısını kesin; birkaç saniye sonra yeniden bağlayın.
- Kablonun özellikle fiş kısmında, kullanılan prizlerde ve üründen çıktığı noktada üzerine basılması veya sıkışmaması için kabloyu koruyun.
- Kullanım sırasında arıza durumunda, yıldırımlı fırtınalar sırasında, temizlikten önce ve uzun bir süre ürünü kullanmadığınız zaman adaptör elektrik fişini çekin.
- **Tehlike!** Temizlemeden önce, ürünü kapatın ve adaptörü elektrik fişini prizden çekin.

- Ürün hizmet ömrünün sonuna geldiğinde, adaptör elektrik fişini prizden çekerek ve kabloyu iki parçaya keserek kullanılmaz duruma getirin.
- **Önemli!** Kullanmadan önce ürünün kullanılabilir durumda olduğundan emin olun. Üründe hasar belirtileri varsa veya bozuk olduğu tahmin ediliyorsa ürün kullanılmamalıdır.

## Kullanım amacı

Bu ürün sadece monitör olarak tasarlanmıştır. Ses oynatmak için muhtemelen kendi güç kaynaklarıyla birlikte ilave kulaklık ya da hoparlörler gereklidir. Bu ürün, ticari kullanıma yönelik değil, sadece ev tipi kullanım için tasarlanmıştır. Herhangi bir diğer kullanım ürüne hasara veya yaralanmalara neden olabilir.

Imtron GmbH ürünün dikkatsiz veya yanlış kullanımı ya da ürünün üretici tarafından belirtilen amaca uymayan kullanımı nedeniyle ürüne hasar, maddi hasar veya kişisel yaralanma için herhangi bir sorumluluk kabul etmez.

## İlk kullanımdan önce

Ürünü ve aksesuarı dikkatlice orijinal ambalajdan çıkarın. Daha sonra kullanmak üzere orijinal ambalajın saklanması önerilir. Orijinal ambalajı tasfiye etmek istiyorsanız bunu geçerli yasal düzenlemelere göre yapın. Doğru tasfiyeyle ilgili sorularınız varsa belediyenize danışın. Ambalaj içeriğinin tam olup olmadığını ve hasar bakımından kontrol edin. Ambalaj içeriği eksik ise veya hasar tespit ederseniz derhal satış yerinize başvurun.

## Kontroller ve bileşenler

- A. Çalışma göstergesi
- B. Açma/kapatma çoklu işlev düğmesi
- C. Dekorasyon aydınlatma şeridi
- D. Yüksek ayarlanabilir stand
- E. Baz standı
- F. Kulaklık çıkışı
- G. DP2-Girişi
- H. DP1-Girişi
- I. HDMI 2-Input
- J. HDMI 1-Input
- K. USB Girişi (Sadece yükseltme)
- L. DC-jaki

## Aksesuarlar

- 1 x Monitör
- 1 x DP kablosu
- 1 x Güç adaptörü ve güç kablosu
- 1 x Standı
- 3 x Vida
- 1 x Kullanım kılavuzu
- 1 x WEEE broşürü

## Ayağın kurulumu

Tabanı ve ayak boynunu verilen eşleşen vidayla monte edin. Şimdi ayak monitörün arkasındaki uygun yere monte edin.

## Bağlantılar

### GÜÇ KAYNAĞI

Güç adaptörünün DC fişini monitörün arkasındaki DC jakına takın.

### HDMI ya da DP bağlantısı

Monitörün arkasındaki uygun konektörleri uygun kablolar kullanarak bilgisayarınıza ya da diğer uygun oynatıcılara bağlayın.

**Dikkat:** Bu ürüne harici bir cihaz bağlamak isterseniz iyi kalite bir blendajlı kablo kullanmalısınız, bu kablo türü ürünün ve kullanılan kablounun elektromanyetik uyumluluğunu bütün olarak sağlar.

### KULAKLIK BAĞLANTISI

Kulaklığı cihazın kulaklık jakına bağlayın.

**Not:** Sesi çoğaltmak için muhtemelen kendi güç kaynaklarıyla birlikte ilave kulaklık ya da hoparlörler gereklidir.

### Dikkat

**Tehlike!** Kulaklıklardan kaynaklanan aşırı ses basıncı duyma kaybına neden olabilir. Uzun süreli yüksek sesli müzik dinlemek işitme kaybına yol açabilir. Ses düzeyini makul seviyelerde tutun.

## Çalışma

### CİHAZIN GÜCÜNÜN AÇILMASI/KAPATILMASI

Üniteyi açmak için  düğmesine basın. Düğmeye basın ve yakl. Üniteyi kapatmak için 3s.

### Not:

- Standby modda monitör, bağlı kişisel bilgisayar/ dizüstü bilgisayarı açıldığında otomatik olarak açılır.
- 4 saat içinde hiçbir tuşa basmazsanız Monitörün gücü otomatik olarak kapanır. **Timing Shutdown** menü ayarında güç kapanma süresini **OFF/ON** arasında manuel olarak ayarlayabilirsiniz.

## TÜRKÇE

## Genel ayarlar

## MENÜ AYARLARI

Aygıt açıkken, çoklu işlev düğmesine kısaca basın. Ana menü açılır. İstedığınız alt menüyü seçmek için çoklu işlev düğmesini yukarı ya da aşağı bastırın. Seçiminizi onaylamak için çoklu işlev düğmesini yeniden sağa bastırın. Çoklu işlev düğmesini yukarı ya da aşağı bastırarak ayarları değiştirebilirsiniz. Ayarı onaylamak için çoklu işlev düğmesini yeniden sağa bastırın.

Çoklu işlev düğmesini sola bastırarak ilgili üst menüye dönebilirsiniz. Ana menüyü kapatmak için çoklu işlev düğmesini kapanana kadar sola bastırın.

Aşağıdaki ana menü seçenekleri kullanılabilir:

• **Display**

- > Brightness
- > Contrast
- > Black Equalize
- > Preset
- > Aspect Ratio
- > Sharpness

• **Color**

- > Color Temperature
- > Gamma
- > Hue
- > Saturation
- > Low Blue Light

• **Gaming Setup**

- > FreeSync
- > Overdrive
- > Game Plus
- > DCR
- > MPRT

• **Advanced Settings**

- > HDR
- > RGB Light

• **Input**

- > Auto Select
- > DP2
- > DP1
- > HDMI 2
- > HDMI 1

• **System Set**

- > Language
- > OSD Setup
- > Audio
- > Reset
- > USB Upgrade
- > Timing Shutdown

**Menü dilinin ayarlanması**

Menü daha önceden İngilizce olarak ayarlanmış olabilir.

Kendi kendini açıklayan menünün kolay kullanımı için bunun ilgili ana dile ayarlanması faydalı olabilir. Aşağıdaki işlemleri yapın:

1. Monitör açıkken, çoklu işlev düğmesine kısaca basın.
2. Yukarı/aşağı çoklu selektörüne basarak **System Set** ögesini seçin. Çoklu işlev düğmesini sağa bastırarak seçimi onaylayın.
3. İlk madde **Dil** ögesidir. Dil seçim menüsüne girmek için çoklu işlev düğmesini sağa bastırın.
4. Çoklu işlev düğmesini yukarı / aşağı bastırarak istediğiniz dili seçin. Çoklu işlev düğmesini sağa bastırarak seçimi onaylayın.
5. İstedığınız dil ayarlanmıştır. Menüden çıkmak için çoklu işlev düğmesini sola birkaç defa bastırın.

## Display (Ekran)

Seviye 1 Menü	Seviye 2 Menü	Açıklama
Brightness (Parlaklık)	0-100	<ul style="list-style-type: none"> <li>Varsayılan parlaklık "90"</li> <li>Kullanıcı parlaklığı tüm modlarda ayarlayabilir</li> <li>Anti Motion Blur ve HDCR etkinleştirildiğinde parlaklık grileşir</li> </ul>
Contrast (Zıtlık)	0-100	<ul style="list-style-type: none"> <li>Varsayılan zıtlık "50"</li> <li>Kullanıcı tüm modlarda zıtlığı ayarlayabilir</li> </ul>
Black equalize (Siyah eşitleme)	0-100	<ul style="list-style-type: none"> <li>Bu işlev arka plan parlaklığını artırır ve FPS oyunları için önerilir</li> </ul>
Preset (Ön Ayar)	Standard/User/Movie/Photo/RTS/FPS1/FPS2	<ul style="list-style-type: none"> <li>Varsayılan Önyayar Kullanıcı</li> <li>Kullanıcı profil ayarlarını aktiviteye göre değiştirebilir.</li> </ul>
Aspect Ratio (Görüntü Oranı)	Full/16:9/4:3	<ul style="list-style-type: none"> <li>Standart ekran boyutu "Full"</li> </ul>
Keskinlik	0-100	<ul style="list-style-type: none"> <li>Varsayılan netlik 50</li> <li>Kullanıcılar herhangi bir Modda Keskinliği ayarlayabilir</li> <li>Keskinlik, görüntülerin netliğini ve ayrıntılarını iyileştirir</li> </ul>

## Color (Renk)

Seviye 1 Menü	Seviye 2 Menü	Açıklama
Color Temperature (Renk Sıcaklığı)	Normal/Soğuk/Sıcak/sRGB/Kullanıcı	<ul style="list-style-type: none"> <li>Varsayılan renk sıcaklığı "Normal" dir, Kullanıcı herhangi bir modda ayarlayabilir</li> </ul>
Gamma (Gama)	Kapalı/1,8/2,0/2,2/2,4	<ul style="list-style-type: none"> <li>Varsayılan 2,2'dir, tamamlayıcı modülü tanımlar.</li> </ul>
Renk Özü	0-100	<ul style="list-style-type: none"> <li>Varsayılan 50'dir</li> <li>Kullanıcı renk özü seviyelerini ayarlayabilir.</li> </ul>
Saturation (Doğunluk)	0-100	<ul style="list-style-type: none"> <li>Varsayılan 50'dir</li> <li>Kullanıcı doğunluk seviyelerini ayarlayabilir.</li> </ul>
Low Blue Light	0/25/50/75/100	<ul style="list-style-type: none"> <li>Varsayılan 0'dir.</li> <li>Kullanıcı mavi ışığın filtreleme seviyesini ayarlayabilir.</li> </ul>

## Gaming Setup (Oyun Ayarı)

Seviye 1 Menü	Seviye 2 Menü	Açıklama
FreeSync	Off/On	<ul style="list-style-type: none"> <li>FreeSync, ekranın yırtılmasını önler.</li> </ul>
Overdrive	Off/Low/Middle/High	<ul style="list-style-type: none"> <li>Kullanıcı, yanıt hızını açarak artırabilir.</li> </ul>
Game Plus	Zamanlayıcı (Kapalı/15:00/30:00/45:00/60:00/90:00)	<ul style="list-style-type: none"> <li>Zamanlayıcı herhangi bir modda ayarlanabilir</li> <li>Varsayılan konum sol üsttedir</li> </ul>
	Artı gösterge	<ul style="list-style-type: none"> <li>Ekran yardımı herhangi bir modda ayarlanabilir</li> </ul>
	FPS Sayacı (Kapalı/Açık)	<ul style="list-style-type: none"> <li>Yenileme modu herhangi bir modda ayarlanabilir.</li> <li>Varsayılan konum sağ üsttedir</li> </ul>

## TÜRKÇE

Seviye 1 Menü	Seviye 2 Menü	Açıklama
HDR	Kapalı/Açık	• HDR Açık, görsel efekti monitörde daha iyi görüntüleyebilir.
DCR	Kapalı/Açık	• DCR açık, kontrastı ve gri ölçeğini iyileştirebilir, bu da ekran görüntüsünü iyileştirebilir.
MPRT	Kapalı/Açık	• MPRT 1 ms'dir.
RGB Light	Kapalı/Açık	• RGB ışığı Açık, daha iyi oyun deneyimi sağlayabilir.

## Advanced Settings (Gelişmiş Ayarlar)

Seviye 1 Menü	Seviye 2 Menü	Açıklama
HDR	Kapalı/Açık	• HDR Açık, görsel efekti monitörde daha iyi görüntüleyebilir.
RGB Light	Kapalı/Açık	• Açık RGB ışığı daha iyi oyun deneyimi sağlayabilir.

## Input (Giriş)

Seviye 1 Menü	Açıklama
Auto Select	• Kullanıcı herhangi bir modda giriş kaynağını ayarlayabilir
DP2	
DP1	
HDMI 2	
HDMI 1	

## System Set (Configuración de sistema)

Seviye 1 Menü	Seviye 2 Menü	Açıklama
Language (Dil)	İngilizce, Almanca, Fransızca, İspanyolca, İtalyanca, Lehçe, Rusça	• Varsayılan dil İngilizcedir
OSD Setup (OSD Ayarı)	H Konumu V Konumu OSD Zaman aşımı (15-60s) Şeffaflık (0-100)	• OSD konumunun yatay/dikey ayarı • OSD- zaman aşımı • OSD Şeffaflığı
Ses	Mute/Volume (Sessiz/Ses)	• Harici ses cihazı için ses ayarı
USB Upgrade	Confirm/Cancel	• Bu yalnızca yazılım yükseltmesi içindir.
Reset	Confirm/Cancel	• Varsayılan ayara sıfırla
Timing shutdown	OFF/ON	• Bekleme süresini, <b>Timing shutdown</b> menü ayarı altında <b>KAPALI/AÇIK</b> 'tan ayrı ayrı sıfırlayabilirsiniz.

## Temizlik Ve Bakım

- Temizlemeden önce daima elektrik kablosunu prizden çekin.
- **Dikkat!** Cihaza su girmemelidir.
- Ekranı özel ekran temizleme bezleriyle temizleyin. Muhafazayı hafif nemli bir bez ile temizleyin.
- Keskin, aşındırıcı veya yıpratıcı temizlik maddeleri kullanmayın.
- Muhafazayı temizlemek için kimyasal madde (örneğin gaz, alkol) kullanmayın.

## Sorun Giderme

Çalışma sırasında herhangi bir sorun olursa, lütfen aşağıdaki tabloya bakın. Sorunlar, **Çözüm** altında belirtildiği gibi çözülemiyorsa lütfen satış acentenizle iletişime geçin.

Sorun	Muhtemel nedenler	Çözüm
Ürün çalışmıyor	<ul style="list-style-type: none"> <li>• Sinyal yok</li> <li>• Kesintiye uğramış güç kaynağı</li> </ul>	<ul style="list-style-type: none"> <li>• Arkadaki güç göstergesini kontrol edin. Lamba yanıyor ise sinyal girişini kontrol edin; lamba kapalıysa güç kaynağını kontrol edin</li> </ul>
Soluk görüntü	<ul style="list-style-type: none"> <li>• Parlaklık ve kontrast çok düşük</li> </ul>	<ul style="list-style-type: none"> <li>• Parlaklık ve kontrastı ayarlayın</li> </ul>
Ses yok	<ul style="list-style-type: none"> <li>• Kulaklık/ Hoparlör bağlı değil</li> <li>• Bilgisayar ses ayarı yanlış</li> </ul>	<ul style="list-style-type: none"> <li>• Kulaklık/ hoparlör bağlantısını kontrol edin</li> <li>• Bilgisayar ses ayarını kontrol edin</li> </ul>
Yanlış ya da anormal renkler	<ul style="list-style-type: none"> <li>• Kablo konektöründe pimler gevşek ya da kopmuş</li> </ul>	<ul style="list-style-type: none"> <li>• Ya da HDMI veya DP kablosunu kontrol ederek iyi durumda olduğundan ve güvenli şekilde bağlandığından emin olun</li> </ul>

## TÜRKÇE

## Teknik veriler

**Model****PMO G271-CQK****Güç kaynağı**

Anma girişi	: 12 V  4,5 A
Anma Frekansı	: 60 Hz
Bekleme çalışması	: 0,31 W
Kapalı modu	: 0,23 W

**Güç adaptörü**

Üretici	: Shenzhen Fujia Appliance Co., Ltd.
İthal eden	: Imtron GmbH Media-Saturn-Strasse 1, 85053 Ingolstadt, Germany.
Ticaret sicil numarası	: HRB 4580
Model	: FJ-SW20171204500
Giriş gerilimi	: 100 - 240 V~
Giriş AC frekansı	: 50/60 Hz
Çıkış gerilimi	: 12,0 V
Çıkış akımı	: 4,5 A
Çıkış gücü	: 54 W
Ortalama etkin verimlilik	: ≥88 %
Düşük yükse verimlilik (%10)	: 85,63 %
Yüksüz durumda güç tüketimi	: ≤0,21 W

**Ekran**

Ekran Panel Türü	: VA
Arka ışık	: Edge-LED
Panel boyutu	: 27"
Resim Formatı	: 16:9
Piksel uzaklığı	: 0,2331 mm (W) x 0,2331 mm (H)
Kontrast oranı (Dinamik)	: 4000:1
Yanıt süresi (tipik)	: 14 ms
Yanıt süresi (Overdrive)	: 6 ms
En uygun çözünürlük	: 2560 x 1440
Görüntüleme açısı	: ≥178 (H), ≥178° (V)
Titreşmesiz	: evet
Ekran rengi	: 16,7 M
Yenilenme hızı	: HDMI 144 Hz DP 165 Hz
sRGB	: 99%

**Bağlantılar**

Sinyal girişi	: HDMI/ DP
Sinyal çıkışı	: DP/HDMI-Ses çıkışı



Ürün hakkında daha fazla bilginin kaydedildiği Avrupa ürün veritabanına (EPREL) erişmek için <https://eprel.ec.europa.eu/> bağlantısını kullanın. Ürün panelinde ve enerji etiketinde bulunabilen model tanımlayıcısını yazın veya model bilgisine erişmek için enerji etiketindeki QR kodunu tarayın.