

YOU-RIDE TEXAS

AN ELECTRIC FAT BIKE TEXAS INSIDE



User manual · **Manual de usuario**
Manuel de l'Utilisateur
Manuale d'uso · **Manual do usuário**

BK1200



YOUmove

YOUup

YOUdown

YOUfold

YOUtravel

YOUrule

Thanks for choosing our product.
Have fun with this electric bike.

Content

Bike Assembly

Deploy the Product	4
Insert, unlock and remove the battery	4

Technical information

Parts diagram	5
Wiring diagram	5
Technical specifications	6

Security

Use tips	6
Before each use	7
Regular checkups (every 1-2 months)	7

Operation

Screen	7
Front fork	8
Battery charge	9
Checking the battery before using it for the first time	9

Recycling Notice	10
-----------------------------------	-----------

Bike Assembly

Deploy the Product

- 1- Grab the seat and the handlebar. Rotate the front half of the frame forward around the hinge until the front wheel is in the driving position.
- 2- Lift the locking lever (picture 1) to fully unfold the frame until you hear a click. Flip the lever forward and close it so the frame is secured.
- 3- Turn the pedals to their horizontal position (picture 2).
- 4- Raise the handlebar to its vertical position and close its locking lever (picture 3).
- 5- Place the handlebar and the saddle at the desired height (picture 4 and 5).

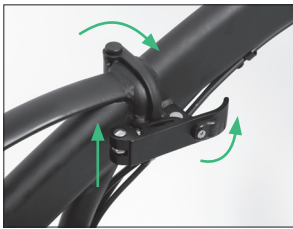

Picture 1

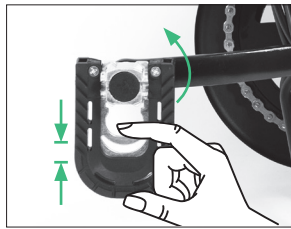

Picture 2



Picture 3



Picture 4

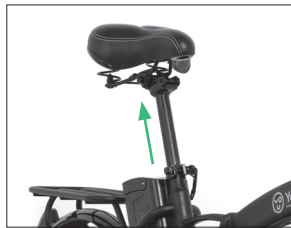

Picture 5

Insert, unlock and remove the battery

- 1- Insert the key into the keyhole.
- 2- Turn the key switch to ON position when you use the electric bike.
- 3- Turn the key switch to OFF position when you stop using the electric bike.
- 4- Press and turn the key switch to UNLOCK to unlock the battery for removal.



Technical information

Parts diagram

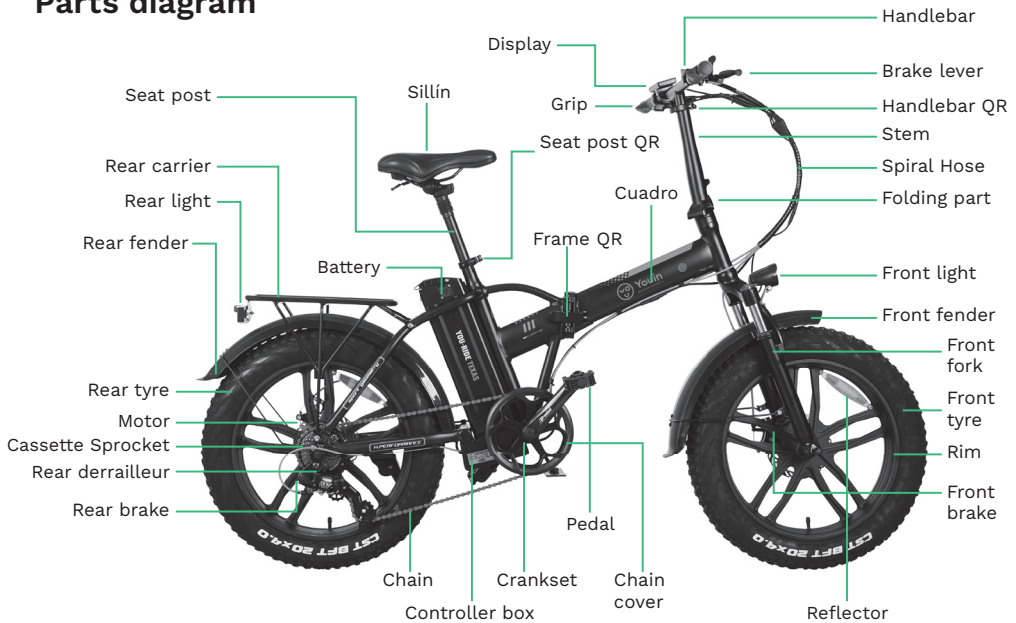

Wiring diagram

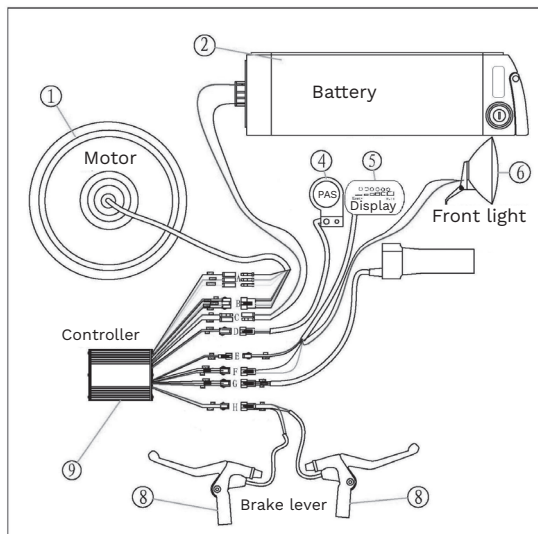

Technical information

Technical specifications

Motor / Battery	36V 250W / 36V 10Ah
Maximum speed / Range	25 km-h / 35-45 km
Wheel / Rim	20" / Alloy double wall rim
Crankset	Prowheel
Shifter	Shimano
Tires	CST
Brake	Disck
Saddle	Sport with gel
Frame	20" alloy folding
Cassette Sprocket	Shimano
Chains	KMC
Fender	Plastic
Front fork	Suspension (Lockable)
Light	36V screen controllable
Rear derailleur	Shimano
Net weight / maximum load	27 kg. / 127 kg

Security

Use tips

This electric bicycle is designed to transport a single person in each use. Condition your bicycle if you want to transport luggage and try not to exceed the maximum load for which it was designed (127 kg).

Failure to follow the safety advice, or activities that go beyond its intended use, such as going down steps, performing stunts or making improper repairs, will exempt both the manufacturer and the dealer from all liability.

It is recommended to always wear a helmet. In case of driving at night, make sure to turn on the lights, and if possible, also wear a reflective band or vest.

Remember to clean your bike regularly. To do this, avoid the use of pressurized water, since the electronic components can get wet, which can cause a malfunction and even personal injury.

Carefully clean painted surfaces, plastic parts and electronic components. Never use abrasive products such as seawater, saltpeter, soda, etc.

Security

Before each use

Before each ride, you should check that the brakes are secure and working properly. The handlebar and seat post must be in the correct position and firmly fixed. The wheels must have enough pressure and all the nuts and bolts must be well tightened. The battery must have sufficient charge for the use that we are going to give it.

Regular checkups (every 1-2 months)

These controls guarantee the perfect condition of the e-bike and optimal operation.



- 1- Check that the welds on the frame and fork are in good condition and show no signs of corrosion.
- 2- Check that the front and rear brakes are attached to the chassis and brake effectively.
- 3- Check tire pressure and tread depth.
- 4- Check that the rims are well secured and do not have any loose or broken spokes.
- 5- Check that the handlebar and the seat post are well inserted and firmly tightened.
- 6- Check that the cables are sufficiently greased and that they have no obstacles in their path.
- 7- Check that the battery is charged enough.

Operation

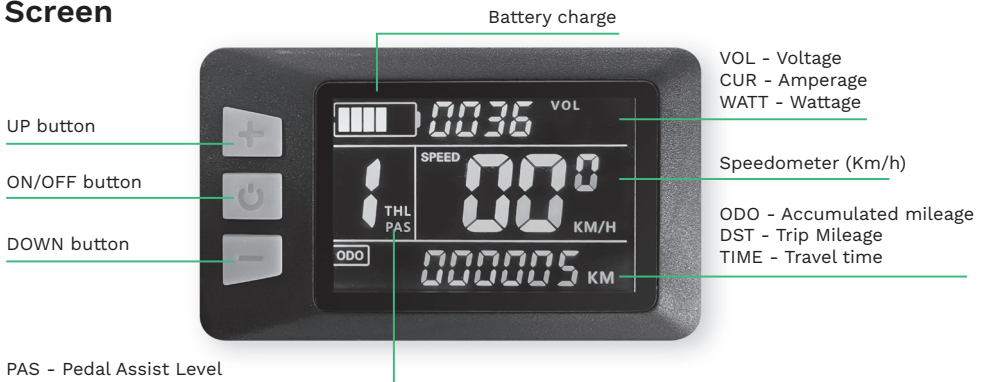
Screen



System on/off

Press and hold  for a few seconds to turn on your You-ride Texas. Long press  again to turn it off.

Operation

Change the information on the screen

Briefly press **⏻** to change the information on the screen. You can toggle between the following information:

VOL - Voltage / **CUR** - Amperage / **WATT** - Wattage

ODO - Accumulated mileage / **DST** - Trip mileage / **TIME** - Trip time

PAS level adjustment

Press **+** or **-** to adjust the level of pedal assistance.

Accompaniment mode

If you press and hold the button **—** for 3 seconds, it will start the motor at a constant speed of 6km/h to carry the bike effortlessly while walking next to it. Pressing the brake will deactivate the accompaniment mode.

Do not use it if we are mounted on it. We recommend not to abuse this assistance, especially on long or very steep slopes.

Front light on/off

Long press for **+** for 3 seconds to turn on the front light. Long press **+** again to turn it off.

Rear light on/off

The rear light is turned on directly from the power button above it. Press several times to switch between the 3 available modes: steady light, flashing light 1 and flashing light 2.

The tail light is powered by 2 batteries, please remove the screws and open the cover to change them when you run out of battery.

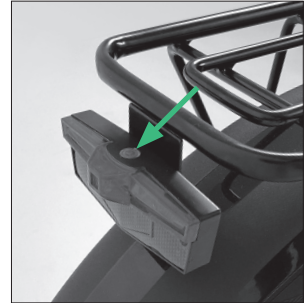

Front fork

In the front fork you can lock or unlock the suspension (picture 1) and adjust its pressure (picture 2).



Picture 1



Picture 2

Operation

Battery charge

When you finish the trip or the battery is running low, charge it immediately.

Charging methods can be divided into two types: one is to take out the battery and then charge it, the other is to charge the battery directly on the electric bicycle. Connect the charger plug to the battery charging port and to the power. Connect it to a 220V / 50-60Hz power supply.

There is an LED indicator on the power supply. The LED is red when the battery is charging. The LED turns green when the battery is fully charged.

Recommended charging time: 5-6 hours.



After charging, please unplug the input plug (from the wall outlet) first, and then unplug the output plug (from the bike). The battery charger must have constant voltage. Fluctuating voltage or fluctuating power supply of any kind can damage the storage cells of the battery.

Checking the battery before using it for the first time

WARNING

- The battery is supplied partially charged. To ensure the full capacity of the battery, please fully charge it before using it for the first time.

Battery care

- Even with proper care, rechargeable batteries don't last forever. Each time the battery is discharged and subsequently recharged, its relative capacity decreases by a few percent. You can maximize the life of your battery by following the instructions in this guide. The battery should be fully charged immediately upon receipt for the full recommended charging time
- For a full 100% charge, leave the battery on the charger for a full hour after the indicator light on the charger turns green.
- Lithium-ion batteries have no "memory". Partial charge/discharge cycles will not harm the batteries capacity or performance.
- The nominal output capacity of a battery is measured at 25°C. Any variation in this temperature will alter the performance of the battery and shorten its expected life. High temperatures especially reduce the overall battery life and operating time.
- Always make sure to turn the bike's ignition switch to "OFF" after each use. If you leave the power switch in the "ON" position, or your electric bike has not been charged for an extended period of time, the battery may reach a point where it will no longer hold a charge.

Recycling Notice

Electrical and electronic equipment and batteries contain materials, components and substances that can be harmful to you and your environment, as long as the waste materials (waste electrical and electronic equipment and batteries) are not managed correctly.

Electrical and electronic equipment and batteries are marked with the crossed out bin, as shown below. This symbol means that old electrical and electronic equipment and batteries should not be thrown away; they must be removed separately.

As the end user, it is necessary for you to deliver the exhausted batteries to the appropriate collection points. In this way, you ensure that the batteries are recycled in accordance with the legislation and do not cause any environmental damage.



YOUmove

YOUup

YOUdown

YOUfold

YOUtravel

YOUrule

Gracias por elegir nuestro producto.
Diviértete con esta bicicleta eléctrica.

Contenido

Montaje de la Bicicleta

Desplegar el Producto	14
Insertar, desbloquear y quitar la batería	14

Información Técnica

Diagrama de piezas	15
Diagrama de cableado	15
Especificaciones Técnicas	16

Seguridad

Consejos de uso	16
Antes de cada uso	17
Controles periódicos (cada 1-2 meses)	17

Funcionamiento

Pantalla	17
Horquilla frontal	18
Carga de la batería	19
Comprobación de la batería antes de usarla por primera vez	19

Aviso sobre Reciclaje	20
--	-----------

Montaje de la Bicicleta

Desplegar el Producto

- 1- Agarra el asiento y el manillar. Gira la mitad delantera del cuadro hacia delante alrededor de la bisagra hasta que la rueda delantera esté en la posición de conducción.
- 2- Levanta la palanca de bloqueo (imagen 1) para desplegar completamente el cuadro hasta que escuches un clic. Gira la palanca hacia delante y ciérrala para que el cuadro quede asegurado.
- 3- Gira los pedales a su posición horizontal (imagen 2).
- 4- Levanta el manillar a su posición vertical y cierra la palanca de bloqueo del mismo (imagen 3).
- 5- Coloca el manillar y el sillín a la altura deseada (imagen 4 y 5).



Imagen 1



Imagen 2

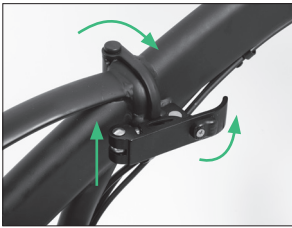

Imagen 3

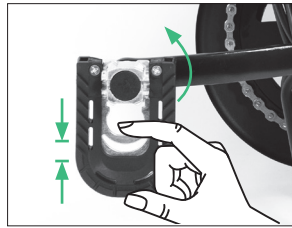

Imagen 4



Imagen 5

Insertar, desbloquear y quitar la batería

- 1- Inserta la llave en el ojo de la cerradura.
- 2- Gira el interruptor de llave a la posición ON cuando utilices la bicicleta eléctrica.
- 3- Gira el interruptor de llave a la posición de OFF cuando dejes de usar la bicicleta eléctrica.
- 4- Presiona y gira el interruptor de llave a UNLOCK para desbloquear la batería y poder extraerla.



Información Técnica

Diagrama de piezas



Diagrama de cableado



Información Técnica

Especificaciones Técnicas

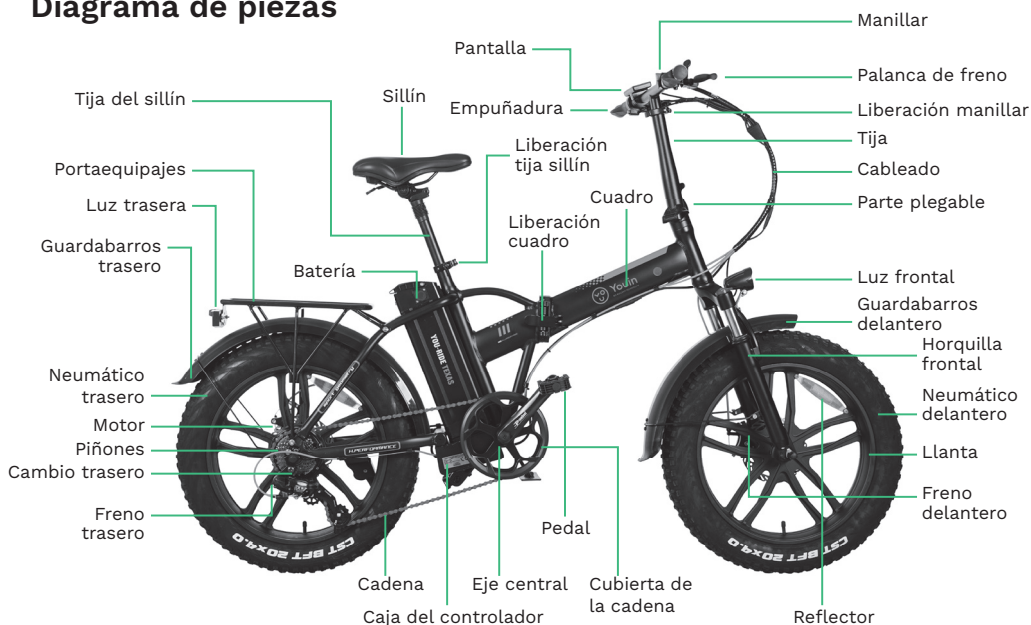
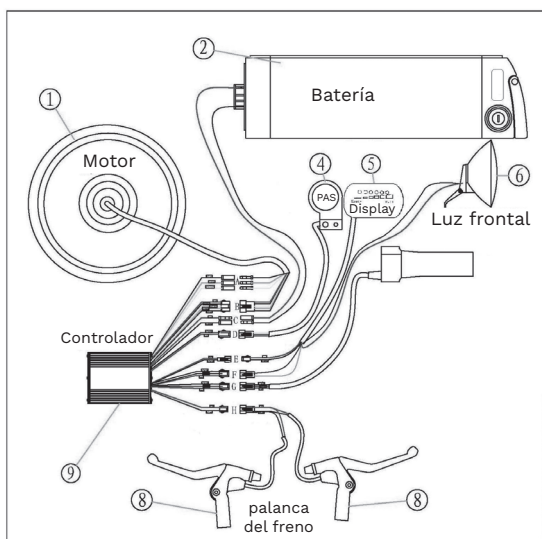
Motor / Batería	36V 250W / 36V 10Ah
Velocidad máxima / Autonomía	25 km-h / 35-45 km
Rueda / Llanta	20" / Llanta de Aleación de doble pared
Platos y bielas	Prowheel
Palanca de cambios	Shimano
Neumáticos	CST
Freno	Disco
Sillín	Sport con gel
Cuadro	20" Aleación plegable
Piñones	Shimano
Cadenas	KMC
Guardabarros	Plástico
Horquilla delantera	Suspensión (Bloqueable)
Luz	36V Controlable por pantalla
Cambio trasero	Shimano
Peso neto / máximo	27 kg. / 127 kg

Seguridad

Consejos de Uso

Esta bicicleta eléctrica está diseñada para transportar a una sola persona en cada uso. Acondiciona tu bicicleta si deseas transportar equipaje y procura no exceder la carga máxima para la cual fué diseñada (127 kg).

El hecho de no respetar los consejos de seguridad, ni las actividades que vayan más allá de su uso previsto, tales como bajar por escalones, realizar acrobacias o hacer reparaciones inadecuadas, eximirán de toda responsabilidad tanto al fabricante como al distribuidor.

Se recomienda llevar siempre el casco puesto. En caso de circular de noche, asegúrate de conectar las luces, y a ser posible, usar también banda o chaleco reflectante.

Recuerda efectuar una limpieza periódica de tu bicicleta. Para ello evita el uso de agua a presión, ya que los componentes electrónicos pueden mojarse, pudiendo provocar un mal funcionamiento e incluso lesiones personales.

Limpiar cuidadosamente las superficies pintadas, las piezas de plástico y los componentes electrónicos. No usar jamás productos abrasivos tales como agua marina, salitre, sosas, etc.

Seguridad

Antes de cada uso

Antes de cada uso, debes comprobar que los frenos estén bien sujetos y funcionen adecuadamente. El manillar y la tija del sillín deben estar en la posición correcta y fijados firmemente. Las ruedas deben tener suficiente presión y todas las tuercas y tornillos deben estar bien apretados. La batería debe disponer de carga suficiente para el uso que le vayamos a dar.

Controles periódicos (cada 1-2 meses)

Estos controles garantizan el perfecto estado de la e-bike y un funcionamiento óptimo.

- 1- Comprobar que las soldaduras del cuadro y la horquilla estén en buenas condiciones y no presenten señales de corrosión.

- 2- Comprobar que los frenos delantero y trasero están sujetos al chasis y frenan con eficacia.

- 3- Comprobar la presión de los neumáticos y la profundidad de la banda de rodadura.

- 4- Comprobar que las llantas estén bien sujetas y no tengan ningún radio suelto o roto.

- 5- Comprobar que el manillar y la tija del sillín estén bien insertados y apretados con firmeza.

- 6- Comprobar que los cables estén suficientemente engrasados y que no tengan trabas en su recorrido.



7. Comprobar que la batería esté suficientemente cargada.

Funcionamiento

Pantalla



Encendido / apagado del sistema

Mantén pulsado  durante unos segundos para encender tu You-ride Texas. Mantén pulsado  de nuevo para apagarla.

Funcionamiento

Cambiar la información en pantalla

Pulsa brevemente  para ir cambiando de información en pantalla. Podrás alternar entre la siguiente información:

VOL - Voltaje / **CUR** - Amperaje / **WATT** - Vataje

ODO - Kilometraje acumulado / **DST** - Kilometraje del viaje / **TIME** - Tiempo del viaje

Ajuste de nivel del PAS

Pulse **+** o **-** para ajustar el nivel de asistencia al pedaleo.

Modo acompañamiento

Si mantienes pulsado el botón **-** durante 3 segundos, se encenderá el motor a una velocidad constante de 6km/h para llevar la bicicleta sin esfuerzo mientras caminamos al lado. Apretando el freno se desactivará el modo acompañamiento.

No utilizarlo si estamos montados encima. Recomendamos no abusar de esta asistencia, especialmente en cuestas prolongadas o muy pronunciadas.

Encendido / apagado de la luz frontal

Mantén pulsado **+** durante 3 segundos para encender la luz frontal. Mantén pulsado **+** de nuevo para apagarla.

Encendido / apagado de la luz trasera

La luz trasera se enciende directamente desde el botón de encendido que hay sobre la misma. Pulsa varias veces para cambiar entre los 3 modos disponibles: luz fija, luz intermitente 1 y luz intermitente 2.

La luz trasera funciona con 2 pilas, quita los tornillos y abre la tapa para cambiarlas cuando te quedes sin batería.

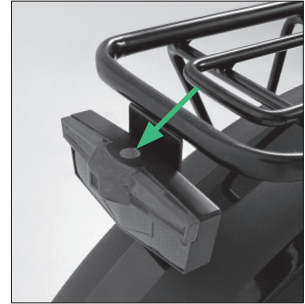

Horquilla frontal

En la horquilla frontal podrás bloquear o desbloquear la suspensión (imagen 1) y ajustar la presión de la misma (imagen 2).



Imagen 1



Imagen 2

Funcionamiento

Carga de la batería

Cuando termines el viaje o la batería se esté agotando, cárgala inmediatamente.

Los métodos de carga se pueden dividir en dos tipos: uno es sacar la batería y luego cargarla, el otro es cargar la batería directamente en la bicicleta eléctrica.

Conecta el enchufe del cargador al puerto de carga de la batería y a la corriente. Conéctala a una fuente de alimentación de 220V / 50-60Hz.

Hay un indicador LED en la fuente de alimentación. El LED está rojo cuando la batería se está cargando. El LED se vuelve verde cuando la batería está completamente cargada.

Tiempo de carga recomendado: 5-6 horas.



Después de la carga, desenchufa primero el enchufe de entrada (de la toma de corriente) y luego desenchufa el conector de salida (de la bicicleta). El cargador de batería debe tener voltaje constante. El voltaje fluctuante o la fuente de alimentación fluctuante de cualquier tipo pueden dañar las celdas de almacenamiento de la batería.

Comprobación de la batería antes de usarla por primera vez

ADVERTENCIA

- La batería se proporciona parcialmente cargada. Para asegurar la capacidad total de la batería, cárgala completamente antes de usarla por primera vez.

Cuidado de la batería

- Incluso con el cuidado adecuado, las baterías recargables no duran para siempre. Cada vez que la batería se descarga y posteriormente se recarga, su capacidad relativa disminuye en un pequeño porcentaje. Puedes maximizar la vida útil de tu batería siguiendo las instrucciones de esta guía. La batería debe cargarse por completo inmediatamente cuando se reciba durante el tiempo de carga recomendado completo.
- Para una carga completa al 100%, deja la batería en el cargador durante una hora completa después de que la luz indicadora del cargador se vuelva verde.
- Las baterías de iones de litio no tienen “memoria”. Los ciclos de carga / descarga parcial no dañarán la capacidad ni el rendimiento de las baterías.
- La capacidad de salida nominal de una batería se mide a 25°C. Cualquier variación en esta temperatura alterará el rendimiento de la batería y acortará su vida útil esperada. Las altas temperaturas reducen especialmente la vida útil total de la batería y el tiempo de funcionamiento.
- Asegúrate siempre de poner el interruptor de encendido de la bicicleta en “APAGADO”

Funcionamiento

después de cada uso. Si dejas el interruptor de encendido en la posición “ON”, o tu bicicleta eléctrica no se ha cargado durante un período de tiempo prolongado, la batería puede llegar a un punto en el que ya no mantendrá la carga.

Aviso sobre Reciclaje

Los equipos eléctricos y electrónicos y las baterías contienen materiales, componentes y sustancias que pueden ser perjudiciales para usted y su entorno, siempre que los materiales de desecho (desechos de equipos eléctricos y electrónicos y baterías) no se manejen correctamente.

Los equipos y baterías eléctricos y electrónicos están marcados con el contenedor de basura tachado, como se muestra a continuación. Este símbolo significa que los equipos y baterías eléctricos y electrónicos viejos no se deben tirar a la basura; deben eliminarse por separado.

Como usuario final, es necesario que entregue las baterías agotadas en los puntos de recolección apropiados. De esta forma, se asegura de que las baterías se reciclan de acuerdo con la legislación y no causan ningún daño ambiental.



YOUmove

YOUup

YOUdown

YOUfold

YOUtravel

YOUrule

Merci d'avoir choisi notre produit.
Amusez-vous avec cette vélo électrique.

Contenu

Assemblage de vélo

Déployez le produit.	24
Insérez, déverrouillez et retirez la batterie	24

Information technique

Schéma des pièces.	25
Schéma de câblage	25
Spécifications techniques	26

Sécurité

Utilisez des astuces.	26
Avant chaque utilisation.	27
Contrôles périodiques (tous les 1-2 mois).	27

Fonctionnement

Écran	27
Fourche avant.	28
Charge de la batterie	29
Vérification de la batterie avant de l'utiliser pour la première fois	29

Avis de recyclage.	30
-----------------------------------	-----------

Assemblage de Vélos

Déployer le produit

- 1- Saisissez la selle et le guidon. Faites pivoter la moitié avant du cadre vers l'avant autour de la charnière jusqu'à ce que la roue avant soit en position de conduite.
- 2- Soulevez le levier de verrouillage (image 1) pour déplier complètement le cadre jusqu'à ce que vous entendiez un clic. Basculez le levier vers l'avant et fermez-le pour que le cadre soit sécurisé.
- 3- Tournez les pédales en position horizontale (image 2).
- 4- Relevez le guidon en position verticale et fermez son levier de verrouillage (image 3).
- 5- Placez le guidon et la selle à la hauteur désirée (image 4 et 5).



Image 1

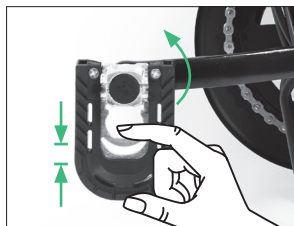

Image 2

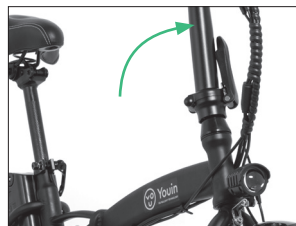

Image 3



Image 4



Image 5

Insérez, déverrouillez et retirez la batterie

- 1- Insérez la clé dans le trou de la serrure.
- 2- Tournez la clé de contact en position ON lorsque vous utilisez le vélo électrique.
- 3- Tournez la clé de contact en position OFF lorsque vous arrêtez d'utiliser le vélo électrique.
- 4- Appuyez et tournez l'interrupteur à clé sur UNLOCK pour déverrouiller la batterie et la retirer.



Information Technique

Schéma des pièces



Schéma de câblage



Information Technique

Spécifications techniques

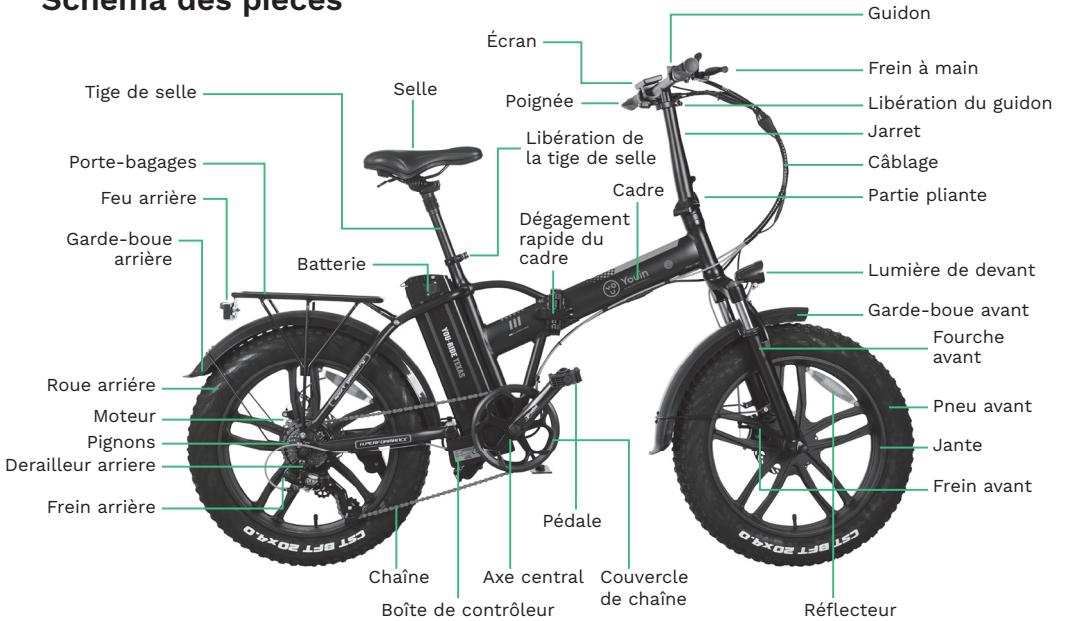
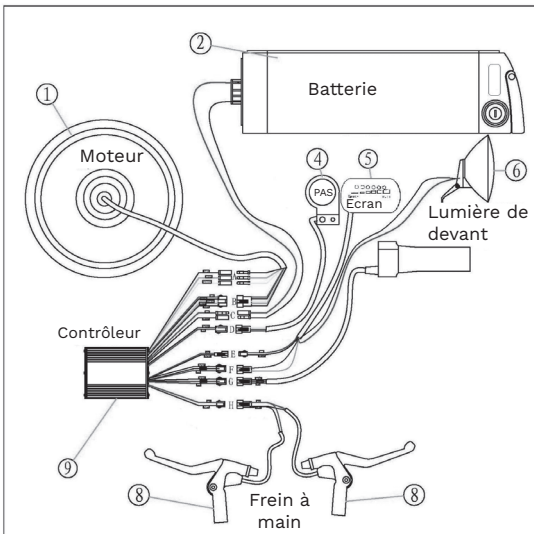
Moteur / Batterie	36V 250W / 36V 10Ah
Vitesse maximale / Autonomie	25 km-h / 35-45 km
Jante	20" / Jante en alliage à double paroi
Pédalier	Prowheel
Levier de vitesses	Shimano
Pneus	CST
Frein	Disque
Selle	Sport avec gel
Peinture	20" alliage pliable
Pignons	Shimano
Chaînes	KMC
Garde-boue	Plastique
Fourche avant	Suspension (verrouillable)
Lumière	36V écran contrôlable
Dérailleur arriere	Shimano
Poids net / charge maximale	27 kg. / 127 kg

Sécurité

Conseils d'utilisation

Ce vélo électrique est conçu pour transporter une seule personne à chaque utilisation. Conditionnez votre vélo si vous souhaitez transporter des bagages et essayez de ne pas dépasser la charge maximale pour laquelle il a été conçu (127 kg).

Le non-respect des consignes de sécurité ou les activités qui vont au-delà de leur utilisation prévue, telles que descendre des marches, effectuer des cascades ou effectuer des réparations inappropriées, exonéreront à la fois le fabricant et le revendeur de toute responsabilité.

Il est recommandé de toujours porter un casque. En cas de conduite de nuit, assurez-vous d'allumer les phares et, si possible, portez également une bande ou un gilet réfléchissant.

Pensez à nettoyer régulièrement votre vélo. Pour ce faire, évitez l'utilisation d'eau sous pression, car les composants électroniques peuvent être mouillés, ce qui peut entraîner un dysfonctionnement et même des blessures.

Nettoyez soigneusement les surfaces peintes, les pièces en plastique et les composants électroniques. N'utilisez jamais de produits abrasifs tels que l'eau de mer, le salpêtre, la soude, etc.

Sécurité

Avant chaque utilisation

Avant chaque trajet, vous devez vérifier que les freins sont bien serrés et fonctionnent correctement. Le guidon et la tige de selle doivent être dans la bonne position et solidement fixés. Les roues doivent avoir une pression suffisante et tous les écrous et boulons doivent être bien serrés. La batterie doit avoir une charge suffisante pour l'utilisation que nous allons lui donner.

Contrôles périodiques (tous les 1-2 mois)

Ces contrôles garantissent le parfait état du vélo électrique et son fonctionnement optimal.



- 1- Vérifiez que les soudures du cadre et de la fourche sont en bon état et ne présentent aucun signe de corrosion.
- 2- Vérifiez que les freins avant et arrière sont fixés au châssis et freinent efficacement.
- 3- Vérifiez la pression des pneus et la profondeur de la bande de roulement.
- 4- Vérifiez que les jantes sont bien fixées et n'ont pas de rayons desserrés ou cassés.
- 5- Vérifiez que le guidon et la tige de selle sont bien insérés et bien serrés.
- 6- Vérifiez que les câbles sont suffisamment graissés et qu'ils n'ont pas d'obstacles sur leur chemin.
- 7- Vérifiez que la batterie est suffisamment chargée.

Fonctionnement

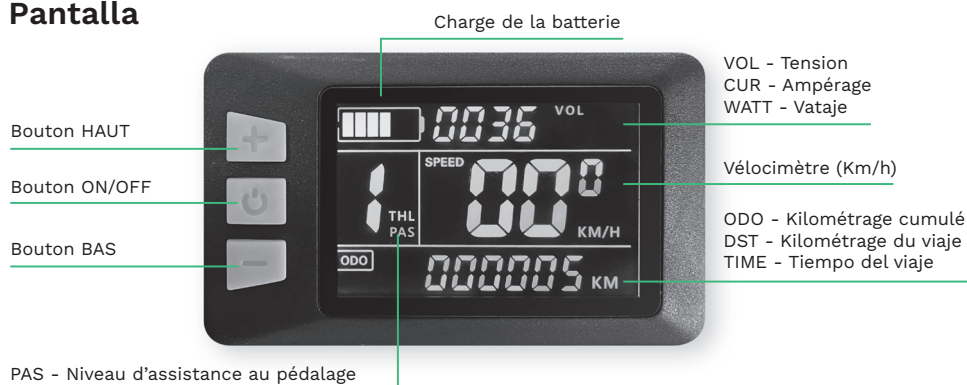
Pantalla



Système activé/désactivé

Maintenez la touche  enfoncée pendant quelques secondes pour allumer votre You-ride Texas. Appuyez  longuement à nouveau pour l'éteindre.

Modifier les informations à l'écran

Appuyez brièvement  pour modifier les informations à l'écran. Vous pouvez basculer entre les informations suivantes :

VOL - Tension / **CUR** - Ampérage / **WATT** - Puissance / **ODO** - Kilométrage cumulé / **DST** - Kilométrage du trajet / **TIME** - Durée du trajet

Fonctionnement

Réglage du niveau PAS

Appuyez sur **+** ou **-** pour régler le niveau d'assistance au pédalage.

Mode d'accompagnement

Si vous maintenez le bouton **-** enfoncé pendant 3 secondes, il démarrera le moteur à une vitesse constante de 6 km/h pour transporter le vélo sans effort tout en marchant à côté. Une pression sur le frein désactivera le mode d'accompagnement.

Ne l'utilisez pas si nous sommes montés dessus. Nous vous recommandons de ne pas abuser de cette assistance, notamment sur des pentes longues ou très raides.

Lumière avant marche/arrêt

Appuyez longuement **+** pendant 3 secondes pour allumer la lumière avant. Appuyez longuement **+** à nouveau pour l'éteindre.

Feu arrière allumé/éteint

Le feu arrière est allumé directement à partir du bouton d'alimentation situé au-dessus. Appuyez plusieurs fois pour basculer entre les 3 modes disponibles : feu fixe, feu clignotant 1 et feu clignotant 2.

Le feu arrière est alimenté par 2 piles, veuillez retirer les vis et ouvrir le couvercle pour les changer lorsque vous êtes à court de batterie.



Fourche avant

Dans la fourche avant, vous pouvez verrouiller ou déverrouiller la suspension (image 1) et régler sa pression (image 2).



Image 1



Image 2

Charge de la batterie

Lorsque vous avez terminé le voyage ou que la batterie est faible, chargez-la immédiatement.

Les méthodes de charge peuvent être divisées en deux types : l'une consiste à retirer

Fonctionnement

la batterie puis à la charger, l'autre consiste à charger la batterie directement sur le vélo électrique.

Connectez la fiche du chargeur au port de charge de la batterie et à l'alimentation. Connectez-le à une alimentation 220V / 50-60Hz.

Il y a un indicateur LED sur l'alimentation. La LED est rouge lorsque la batterie est en charge. La LED devient verte lorsque la batterie est complètement chargée. Temps de charge recommandé : 5-6 heures.

Après le chargement, veuillez d'abord débrancher la fiche d'entrée (de la prise murale), puis débranchez la fiche de sortie (du vélo). Le chargeur de batterie doit avoir une tension constante. Une tension fluctuante ou une alimentation électrique fluctuante de toute sorte peut endommager les cellules de stockage de la batterie.

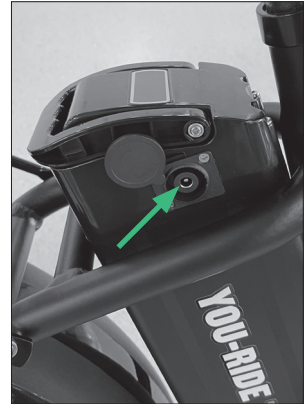

Vérification de la batterie avant de l'utiliser pour la première fois

AVERTISSEMENT

- La batterie est fournie partiellement chargée. Pour garantir la pleine capacité de la batterie, veuillez la charger complètement avant de l'utiliser pour la première fois.

Entretien de la batterie

- Même avec des soins appropriés, les piles rechargeables ne durent pas éternellement. Chaque fois que la batterie est déchargée puis rechargée, sa capacité relative diminue de quelques pourcents. Vous pouvez optimiser la durée de vie de votre batterie en suivant les instructions de ce guide. La batterie doit être complètement chargée dès sa réception pour le temps de charge complet recommandé
- Pour une charge complète à 100 %, laissez la batterie sur le chargeur pendant une heure complète après que le voyant lumineux du chargeur est devenu vert.
- Les batteries lithium-ion n'ont pas de « mémoire ». Les cycles de charge/décharge partielle n'affecteront pas la capacité ou les performances des batteries.
- La capacité de sortie nominale d'une batterie est mesurée à 25 °C. Toute variation de cette température altérera les performances de la batterie et réduira sa durée de vie prévue. Les températures élevées réduisent particulièrement la durée de vie globale de la batterie et le temps de fonctionnement.
- Assurez-vous toujours de mettre le contacteur d'allumage du vélo sur « OFF » après chaque utilisation. Si vous laissez l'interrupteur d'alimentation en position « ON » ou si votre vélo électrique n'a pas été chargé pendant une période prolongée, la batterie peut atteindre un point où elle ne tiendra plus la charge.

Avis de recyclage

Les équipements électriques et électroniques et les batteries contiennent des matériaux, des composants et des substances qui peuvent être nocifs pour vous et votre environnement, tant que les déchets (déchets d'équipements électriques et électroniques et batteries) ne sont pas gérés correctement.

Les équipements électriques et électroniques et les batteries sont marqués d'une poubelle barrée, comme indiqué ci-dessous. Ce symbole signifie que les anciens équipements électriques et électroniques et les piles ne doivent pas être jetés ; ils doivent être retirés séparément.

En tant qu'utilisateur final, vous devez remettre les piles épuisées aux points de collecte appropriés. De cette manière, vous vous assurez que les batteries sont recyclées conformément à la législation et ne causent aucun dommage à l'environnement.



YOUmove

YOUup

YOUdown

YOUfold

YOUtravel

YOUrule

Grazie per aver scelto il nostro prodotto.
Buon divertimento con la bicicletta elettrica.

Contenuto

Assemblaggio bici

Distribuisce il prodotto	34
Inserire, sbloccare e rimuovere la batteria	34

Informazioni tecniche

Schema delle parti	35
Schema elettrico	35
Specifiche tecniche	36

Sicurezza

Usa suggerimenti	36
Prima di ogni utilizzo	37
Controlli periodici (ogni 1-2 mesi)	37

Funzionamento

Schermo	37
Forcella anteriore	38
Carica batterie	39
Controllo della batteria prima del primo utilizzo	39

Avviso di riciclaggio	40
------------------------------------	-----------

Assemblaggio della bicicletta

Distribuisci il prodotto

- 1- Afferra il sedile e il manubrio. Ruotare la metà anteriore del telaio in avanti attorno al cardine finché la ruota anteriore non è in posizione di guida.
- 2- Sollevare la leva di bloccaggio (immagine 1) per aprire completamente il telaio fino a sentire uno scatto. Capovolgere la leva in avanti e chiuderla in modo che il telaio sia fissato.
- 3- Ruotare i pedali in posizione orizzontale (immagine 2).
- 4- Alzare il manubrio in posizione verticale e chiudere la leva di bloccaggio (immagine 3).
- 5- Posizionare il manubrio e la sella all'altezza desiderata (immagine 4 e 5).



immagine 1



immagine 2



immagine 3

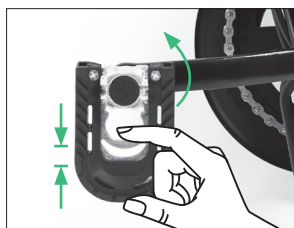

immagine 4



immagine 5

Inserire, sbloccare e rimuovere la batteria

- 1- Inserire la chiave nel buco della serratura.
- 2- Ruotare l'interruttore a chiave in posizione ON quando si utilizza la bici elettrica.
- 3- Ruotare l'interruttore a chiave in posizione OFF quando si smette di utilizzare la bici elettrica.
- 4- Premere e ruotare l'interruttore a chiave su UNLOCK per sbloccare la batteria per la rimozione.



Informazioni tecniche

Diagramma delle parti

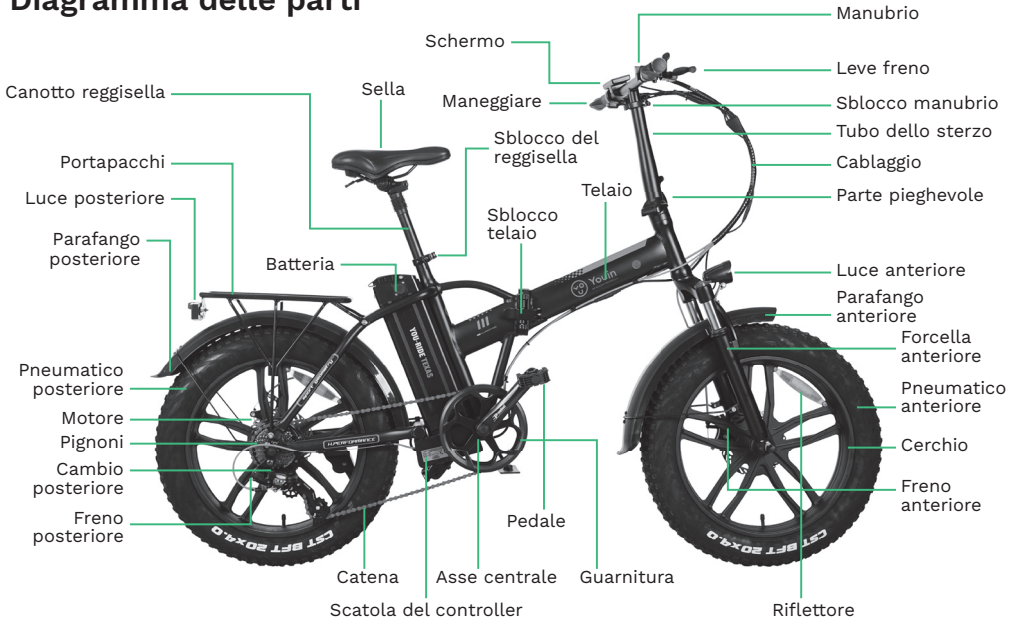

Schema elettrico

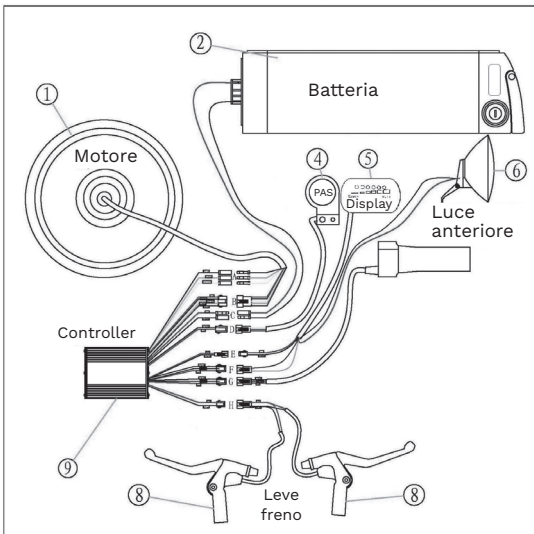

Informazioni tecniche

Specifiche tecniche

Motore/batteria	36V 250W / 36V 10Ah
Velocità massima / autonomia	25 km-h / 35-45 km
Cerchione	20" / Cerchio in lega a doppia parete
Guarnitura	Prowheel
Leva del cambio	Shimano
Pneumatici	CST
Freno	Disco
Sella	Sport con gel
Portafoto	20" lega pieghevole
Pignoni	Shimano
Catene	KMC
Parafango	Plastica
Forcella anteriore	Sospensione (bloccabile)
Luce	36V schermo controllabile
Deragliatore posteriore	Shimano
Peso netto/carico massimo	27 kg. / 127 kg

Sicurezza

Usa suggerimenti

Questa bicicletta elettrica è progettata per trasportare una sola persona in ogni utilizzo. Condiziona la tua bicicletta se vuoi trasportare bagagli e cerca di non superare il carico massimo per cui è stata progettata (127 kg).

Il mancato rispetto dei consigli di sicurezza o le attività che vanno oltre l'uso previsto, come scendere gradini, eseguire acrobazie o eseguire riparazioni improprie, esonerano sia il produttore che il rivenditore da ogni responsabilità.

Si consiglia di indossare sempre il casco. In caso di guida notturna, assicurarsi di accendere le luci e, se possibile, indossare anche una fascia o un giubbotto catarifrangente.

Ricordati di pulire regolarmente la tua bici. Per fare ciò, evitare l'uso di acqua pressurizzata, poiché i componenti elettronici possono bagnarsi, causando malfunzionamenti e persino lesioni personali.

Pulire accuratamente le superfici verniciate, le parti in plastica e i componenti elettronici. Non utilizzare mai prodotti abrasivi come acqua di mare, salnitro, soda, ecc.

Sicurezza

Prima di ogni utilizzo

Prima di ogni corsa, dovresti controllare che i freni siano sicuri e funzionino correttamente. Il manubrio e il reggisella devono essere nella posizione corretta e fissati saldamente. Le ruote devono avere una pressione sufficiente e tutti i dadi e i bulloni devono essere ben serrati. La batteria deve avere una carica sufficiente per l'uso che le daremo.

Controlli periodici (ogni 1-2 mesi)

Questi controlli garantiscono il perfetto stato della e-bike e un funzionamento ottimale.



- 1- Verificare che le saldature su telaio e forcella siano in buono stato e non presentino segni di corrosione.
- 2- Verificare che i freni anteriori e posteriori siano fissati al telaio e frenare efficacemente.
- 3- Controllare la pressione dei pneumatici e la profondità del battistrada.
- 4- Verificare che i cerchi siano ben fissati e non abbiano raggi allentati o rotti.
- 5- Verificare che il manubrio e il reggisella siano ben inseriti e ben serrati.
- 6- Verificare che i cavi siano sufficientemente ingrassati e che non abbiano ostacoli nel loro percorso.
- 7- Verificare che la batteria sia sufficientemente carica.

Funzionamento

Schermo



Sistema acceso/spento

Tieni premuto  per alcuni secondi per accendere il tuo You-ride Texas. Premere  di nuovo a lungo per spegnerlo.

Funzionamento

Modifica le informazioni sullo schermo

Premere brevemente  per modificare le informazioni sullo schermo. È possibile alternare tra le seguenti informazioni:

VOL - Tensione / **CUR** - Amperaggio / **WATT** - Potenza / **ODO** - Chilometraggio accumulato / **DST** - Chilometraggio percorso / **TIME** - Tempo di viaggio

Regolazione del livello PAS

Premere **+** o **-** per regolare il livello di pedalata assistita.

Modalità di accompagnamento

Se tieni premuto il pulsante **-** per 3 secondi, avvierà il motore a una velocità costante di 6 km/h per trasportare la bici senza sforzo mentre cammini accanto ad essa. Premendo il freno si disattiva la modalità di accompagnamento.

Non usarlo se siamo montati su di esso. Si consiglia di non abusare di tale assistenza, soprattutto su pendii lunghi o molto ripidi.

Luce anteriore accesa/spenta

Premere a lungo **+** per 3 secondi per accendere la luce anteriore. Premere di nuovo **+** a lungo per spegnerlo.

Luce posteriore accesa/spenta

La luce posteriore si accende direttamente dal pulsante di accensione sopra di essa. Premere più volte per passare tra le 3 modalità disponibili: luce fissa, luce lampeggiante 1 e luce lampeggiante 2.

Il fanale posteriore è alimentato da 2 batterie, rimuovere le viti e aprire il coperchio per sostituirle quando la batteria si esaurisce.

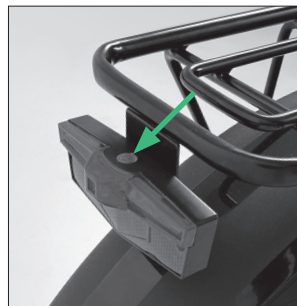

Forcella anteriore

Nella forcella anteriore è possibile bloccare o sbloccare la sospensione (immagine 1) e regolarne la pressione (immagine 2).



immagine 1



immagine 2

Funzionamento

Carica batterie

Quando finisci il viaggio o la batteria si sta esaurendo, caricala immediatamente.

I metodi di ricarica possono essere suddivisi in due tipi: uno consiste nell'estrarre la batteria e poi caricarla, l'altro consiste nel caricare la batteria direttamente sulla bicicletta elettrica.

Collegare la spina del caricabatterie alla porta di ricarica della batteria e all'alimentazione. Collegalo a un alimentatore 220V / 50-60Hz.

C'è un indicatore LED sull'alimentatore. Il LED è rosso quando la batteria è in carica. Il LED diventa verde quando la batteria è completamente carica.

Tempo di ricarica consigliato: 5-6 ore.



Dopo la ricarica, scollegare prima la spina di ingresso (dalla presa a muro), quindi scollegare la spina di uscita (dalla bici). Il caricabatterie deve avere una tensione costante. La tensione fluttuante o l'alimentazione fluttuante di qualsiasi tipo possono danneggiare le celle di accumulo della batteria.

Controllo della batteria prima del primo utilizzo

AVVERTIMENTO

- La batteria viene fornita parzialmente carica. Per garantire la piena capacità della batteria, caricarla completamente prima di utilizzarla per la prima volta.

Cura della batteria

- Anche con la cura adeguata, le batterie ricaricabili non durano per sempre. Ogni volta che la batteria viene scaricata e successivamente ricaricata, la sua capacità relativa diminuisce di qualche punto percentuale. Puoi massimizzare la durata della tua batteria seguendo le istruzioni in questa guida. La batteria deve essere completamente caricata immediatamente al ricevimento per l'intero tempo di ricarica consigliato.
- Per una carica completa al 100%, lasciare la batteria sul caricabatterie per un'ora intera dopo che la spia sul caricabatterie diventa verde.
- Le batterie agli ioni di litio non hanno "memoria". I cicli di carica/scarica parziali non danneggeranno la capacità o le prestazioni delle batterie.
- La capacità di uscita nominale di una batteria è misurata a 25°C. Qualsiasi variazione di questa temperatura altererà le prestazioni della batteria e ne ridurrà la durata prevista. Le alte temperature riducono in particolare la durata complessiva della batteria e il tempo di funzionamento.
- Accertarsi sempre di portare l'interruttore di accensione della bicicletta su "OFF"

Funcionamiento

dopo ogni utilizzo. Se si lascia l'interruttore di alimentazione in posizione "ON" o se la bicicletta elettrica non è stata caricata per un periodo di tempo prolungato, la batteria potrebbe raggiungere un punto in cui non reggerà più la carica.

Avviso di riciclaggio

Le apparecchiature elettriche ed elettroniche e le batterie contengono materiali, componenti e sostanze che possono essere dannosi per l'utente e per l'ambiente, purché i materiali di scarto (rifiuti di apparecchiature elettriche ed elettroniche e batterie) non siano gestiti correttamente.

Le apparecchiature elettriche ed elettroniche e le batterie sono contrassegnate con il cestino barrato, come mostrato di seguito. Questo simbolo significa che le vecchie apparecchiature elettriche ed elettroniche e le batterie non devono essere gettate via; devono essere rimossi separatamente.

In qualità di utente finale, è necessario che tu consegni le batterie esauste agli appositi punti di raccolta. In questo modo vi assicurate che le batterie vengano riciclate in conformità con la normativa e non causino alcun danno ambientale.



YOUmove

YOUup

YOUdown

YOUfold

YOUtravel

YOUrule

Obrigado por escolher o nosso produto.
Divirta-se com esta bicicleta elétrica.

Conteúdo

Montagem de bicicleta

Implante o Produto.	44
Insira, destrave e remova a bateria.	44

Informação técnica

Diagrama de peças.	45
Diagrama de fiação.	45
As especificações técnicas	46

Segurança

Use dicas.	46
Antes de cada uso.	47
Controles periódicos (a cada 1-2 meses).	47

Funcionamento

Tela	47
Garfo dianteiro.	48
Carga da bateria.	49
Verificar a bateria antes de usá-la pela primeira vez.	49

Aviso de Reciclagem.	50
-------------------------------------	-----------

Montagem de bicicleta

Implantar o produto

- 1- Pegue o assento e o guidão. Gire a metade dianteira do quadro para frente em torno da dobradiça até que a roda dianteira esteja na posição de condução.
- 2- Levante a alavanca de travamento (imagem 1) para desdobrar totalmente a estrutura até ouvir um clique. Vire a alavanca para frente e feche-a para que a estrutura fique presa.
- 3- Gire os pedais para a posição horizontal (imagem 2).
- 4- Eleve o guidão até a posição vertical e feche sua alavanca de travamento (imagem 3).
- 5- Posicione o guidão e o selim na altura desejada (imagem 4 e 5).



Imagem 1



Imagem 2



Imagem 3

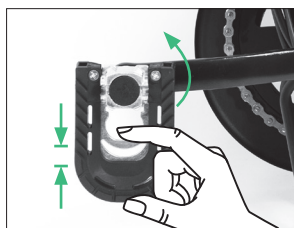

Imagem 4

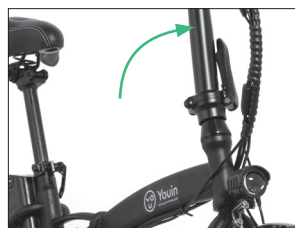

Imagem 5

Insira, destrave e remova a bateria

- 1- Insira a chave no buraco da fechadura.
- 2- Gire a chave de ignição para a posição ON ao usar a bicicleta elétrica.
- 3- Gire a chave de ignição para a posição OFF quando parar de usar a bicicleta elétrica.
- 4- Pressione e gire a chave de ignição para UNLOCK para destravar a bateria para remoção.



Informação técnica

Diagrama de peças



Diagrama de fiação

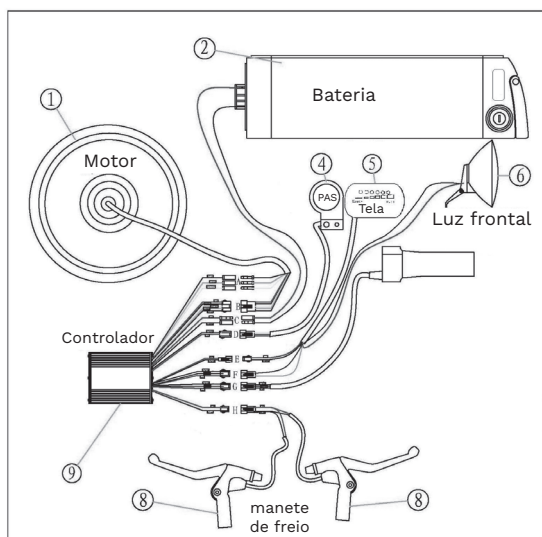

Informação técnica

Especificações técnicas

Motor / bateria	36V 250W / 36V 10Ah
Velocidade máxima / autonomia	25 km-h / 35-45 km
Roda / aro	20" / Aro de parede dupla de liga
Pedivela	Prowheel
Alavanca de velocidades	Shimano
Pneus	CST
Freio	Disco
Selim	Sport com gel
Quadro	20" liga dobrável
Pinhões	Shimano
Correntes	KMC
Guarda-lamas	Plástico
Garfo dianteiro	Suspensão (bloqueável)
Leve	36V controlável por tela
Desviador traseiro	Shimano
Peso líquido / carga máxima	27 kg. / 127 kg

Segurança

Use dicas

Esta bicicleta elétrica foi projetada para transportar uma única pessoa em cada uso. Condicione a sua bicicleta se pretender transportar bagagem e procure não ultrapassar a carga máxima para a qual foi concebida (127 kg).

O não cumprimento dos conselhos de segurança ou atividades que vão além do uso pretendido, como descer degraus, realizar acrobacias ou fazer reparos inadequados, isentarão o fabricante e o revendedor de qualquer responsabilidade.

Recomenda-se sempre usar capacete. No caso de dirigir à noite, certifique-se de acender as luzes e, se possível, use também uma faixa ou colete refletivo.

Lembre-se de limpar sua bicicleta regularmente. Para isso, evite o uso de água pressurizada, pois os componentes eletrônicos podem se molhar, o que pode causar mau funcionamento e até mesmo ferimentos.

Limpe cuidadosamente as superfícies pintadas, peças plásticas e componentes eletrônicos. Nunca use produtos abrasivos como água do mar, salitre, soda, etc.

Segurança

Antes de cada uso

Antes de cada passeio, você deve verificar se os freios estão seguros e funcionando corretamente. O guidão e o espigão do selim devem estar na posição correta e firmemente fixados. As rodas devem ter pressão suficiente e todas as porcas e parafusos devem estar bem apertados. A bateria deve ter carga suficiente para o uso que vamos dar.

Controles periódicos (a cada 1-2 meses)

Esses controles garantem o perfeito estado da e-bike e o funcionamento ideal.

- 1- Verifique se as soldas do quadro e garfo estão em boas condições e não apresentam sinais de corrosão.
- 2- Verifique se os freios dianteiro e traseiro estão presos ao chassi e freie de forma eficaz.
- 3- Verifique a pressão dos pneus e a profundidade do piso.
- 4- Verifique se os aros estão bem fixados e não possuem raios soltos ou quebrados.
- 5- Verifique se o guidão e o espigão do selim estão bem inseridos e bem apertados.
- 6- Verifique se os cabos estão suficientemente lubrificados e se não há obstáculos em seu caminho.
- 7- Verifique se a bateria está suficientemente carregada.

Funcionamento

Tela

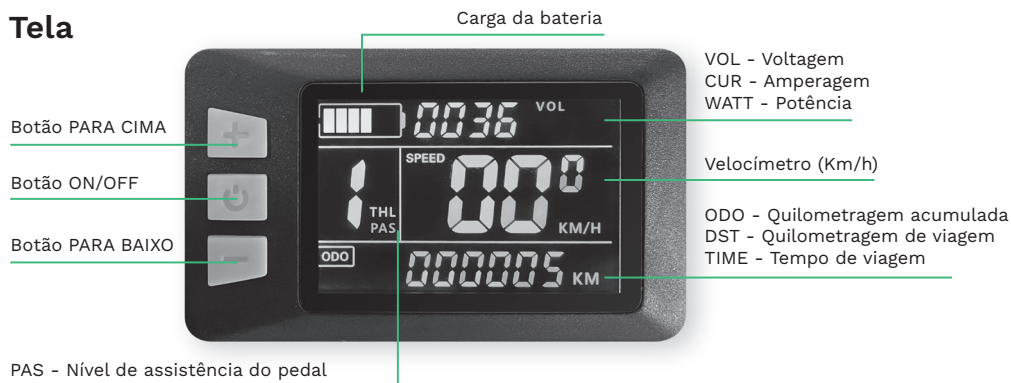

Sistema ligado/desligado

Mantenha pressionado por alguns segundos para ligar seu You-ride Texas. Pressione e segure novamente para desligá-lo.

Funcionamento

Alterar as informações na tela

Pulsa brevemente  para alterar as informações na tela. Você pode alternar entre as seguintes informações:

VOL - Voltagem / **CUR** - Amperagem / **WATT** - Potência / **ODO** - Quilometragem acumulada / **DST** - Quilometragem de viagem / **TIME** - Tempo de viagem

Ajuste de nível PAS

Pressione **+** ou **-** para ajustar o nível de assistência do pedal.

Modo de acompanhamento

Se você pressionar e segurar o botão **-** por 3 segundos, ele ligará o motor a uma velocidade constante de 6 km/h para transportar a bicicleta sem esforço enquanto caminha ao lado dela. Pressionar o freio desativará o modo de acompanhamento.

Não o use se estivermos montados nele. Recomendamos não abusar dessa assistência, principalmente em declives longos ou muito íngremes.

Luz dianteira ligada/desligada

Pressione e segure **+** por 3 segundos para acender a luz frontal. Pressione e segure **+** novamente para desligá-lo.

Luz traseira ligada/desligada

A luz traseira é ligada diretamente no botão liga / desliga acima dela. Pressione várias vezes para alternar entre os 3 modos disponíveis: luz fixa, luz intermitente 1 e luz intermitente 2.

A luz traseira é alimentada por 2 baterias, remova os parafusos e abra a tampa para trocá-los quando ficar sem bateria.

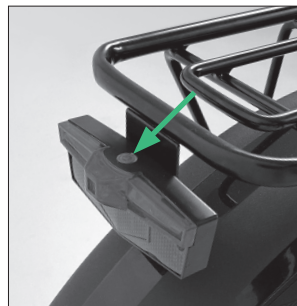

Garfo dianteiro

No garfo dianteiro você pode travar ou destravar a suspensão (imagem 1) e ajustar sua pressão (imagem 2).



Imagem 1



Imagem 2

Funcionamento

Carga da bateria

Quando terminar a viagem ou a bateria estiver fraca, carregue-a imediatamente.

Os métodos de carregamento podem ser divididos em dois tipos: um é retirar a bateria e depois carregá-la, o outro é carregar a bateria diretamente na bicicleta elétrica.

Conecte o plugue do carregador à porta de carregamento da bateria e à energia. Conecte-o a uma fonte de alimentação de 220V / 50-60Hz.

Há um indicador LED na fonte de alimentação. O LED fica vermelho quando a bateria está carregando. O LED fica verde quando a bateria está totalmente carregada. Tempo de carregamento recomendado: 5-6 horas.

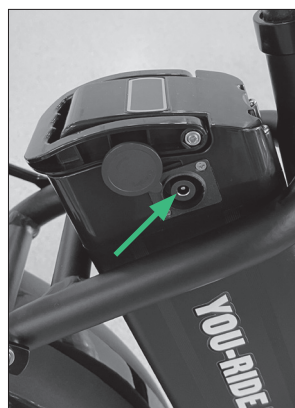

Após o carregamento, desconecte primeiro o plugue de entrada (da tomada de parede) e, em seguida, desconecte o plugue de saída (da bicicleta). O carregador de bateria deve ter tensão constante. Tensão flutuante ou fonte de alimentação flutuante de qualquer tipo pode danificar as células de armazenamento da bateria.

Verificando a bateria antes de usá-la pela primeira vez

AVISO

- A bateria é fornecida parcialmente carregada. Para garantir a capacidade total da bateria, carregue-a totalmente antes de usá-la pela primeira vez.

Cuidados com a bateria

- Mesmo com os devidos cuidados, as baterias recarregáveis não duram para sempre. Cada vez que a bateria é descarregada e posteriormente recarregada, sua capacidade relativa diminui em alguns por cento. Você pode maximizar a vida útil da bateria seguindo as instruções deste guia. A bateria deve ser totalmente carregada imediatamente após o recebimento pelo tempo de carregamento total recomendado.
- Para uma carga completa de 100%, deixe a bateria no carregador por uma hora inteira após a luz indicadora no carregador ficar verde.
- As baterias de íons de lítio não têm “memória”. Os ciclos parciais de carga/descarga não prejudicarão a capacidade ou o desempenho das baterias.
- A capacidade nominal de saída de uma bateria é medida a 25°C. Qualquer variação nesta temperatura alterará o desempenho da bateria e reduzirá sua vida útil. As altas temperaturas reduzem especialmente a vida útil geral da bateria e o tempo de operação.
- Certifique-se sempre de colocar o interruptor de ignição da bicicleta em “OFF” após

Funcionamento

cada uso. Se você deixar o botão liga/desliga na posição “ON” ou sua bicicleta elétrica não for carregada por um longo período de tempo, a bateria pode chegar a um ponto em que não reterá mais a carga.

Aviso de Reciclagem

Os equipamentos elétricos e eletrônicos e as baterias contêm materiais, componentes e substâncias que podem ser prejudiciais a você e ao meio ambiente, desde que os materiais residuais (resíduos de equipamentos elétricos e eletrônicos e baterias) não sejam gerenciados corretamente.

Os equipamentos elétricos e eletrônicos e as baterias são marcados com a lixeira riscada, conforme mostrado abaixo. Este símbolo significa que equipamentos elétricos e eletrônicos antigos e baterias não devem ser jogados fora; eles devem ser removidos separadamente.

Como usuário final, é necessário que você entregue as baterias gastas nos pontos de coleta apropriados. Dessa forma, você garante que as baterias sejam recicladas de acordo com a legislação e não causem danos ao meio ambiente.



ERSAXTRADE

DECLARATION DE CONFORMITE · DECLARACIÓN DE CONFORMIDAD · DECLARAÇÃO DE CONFORMIDADE DECLARATION OF CONFORMITY · DICHIARAZIONE DI CONFORMITÀ

Distributeur et représentant autorisé du fabricant:
Distribuidor y representante autorizado del fabricante:
Distribuidor e representante autorizado do fabricante:
Distributor & manufacturer authorized representative:
Distributore e rappresentante autorizzato del produttore:

ERSAX TRADE, S.L.
José Sánchez Pescador, 10
28007 - Madrid
SPAIN
Tel: 93 734 69 99
Fax: 93 729 25 11

Adresse / Dirección / Direção / Address / Indirizzo:

NIF / VAT:

ES-B66063553

Par la présente ERSAX TRADE, S.L. déclare que ces appareils son conformes aux exigences essentielles et aux autres dispositions pertinentes de les directives 2014/30/EU (EMC), 2014/35/EU (LVD) et 2006/42/EC (MD)

Por medio de la presente ERSAX TRADE, S.L. declara que estos equipos cumplen con los requisitos esenciales y cua-lesquiera otras disposiciones aplicables o exigibles de las Directivas 2014/30/EU (EMC), 2014/35/EU (LVD) y 2006/42/EC (MD)

ERSAX TRADE, S.L. declara que este equipamento está conforme com os requisitos essenciais e outras disposições da Directivas 2014/30/EU (EMC), 2014/35/EU (LVD) y 2006/42/EC (MD)

Hereby, ERSAX TRADE, S.L. declares that these equipments are in compliance with the essential requirements and other relevant provisions of Directives 2014/30/EU (EMC), 2014/35/EU (LVD) and 2006/42/EC (MD)

Attraverso questo ERSAX TRADE, S.L. dichiara che questa apparecchiatura è conforme ai requisiti essenziali e qualsiasi altra disposizione applicabile delle Direttive 2014/30/EU (EMC), 2014/35/EU (LVD) e 2006/42/EC (MD)

Description / Descripción / Descrição / Description / Descrizione: ELECTRIC BIKE
Référéce / Referencia / Referencia / Referente / Codice: BK1200
Marque / Marca / Marca / Mark / Marchio: YOUIN

Avec les normes ou autres documents normatifs:
Con las normas u otros documentos normativos:
Com as normas ou outros documentos normativos:
With the standard or other normative documents:
Con gli standard o altri documenti normativi:

EN ISO 12100:2010
EN 15194:2017



Carlos Morillas
Legal Representative

Madrid, 15/01/2021



ERSAX TRADE, S.L. - José Sánchez Pescador, 10 - Madrid (28007) - SPAIN