

**EN**  
LED Stripe 3m RGB, ILG 3000-2.  
Instruction manual

**DE**  
LED-Band 3m RGB, ILG 3000-2.  
Gebrauchsanleitung

**IT**  
Striscia LED 3m RGB, ILG 3000-2.  
Manuale utente

**GR**  
Λωρίδα LED 3 μ. RGB, ILG 3000-2.  
Οδηγίες χρήσης

**ES**  
Banda LED RGB de 3 m, ILG 3000-2.  
Manual del usuario

**FR**  
Bande LED 3 m RVB, ILG 3000-2.  
Mode d'emploi

**HU**  
RGB LED szalag, 3 m, ILG 3000-2.  
Használati útmutató

**NL**  
LED strip 3m RGB, ILG 3000-2.  
Gebruiksaanwijzing

**PL**  
Pasek LED 3m RGB, ILG 3000-2.  
Instrukcja obsługi

**PT**  
Fita LED RGB com 3m, ILG 3000-2.  
Manual do utilizador

**SE**  
LED-rand 3 m RGB, ILG 3000-2.  
Bruksanvisning

**TR**  
3m RGB LED şerit. ILG 3000-2.  
Kullanım kılavuzu

Imtron GmbH  
Wankelstraße 5  
85046 Ingolstadt  
Germany  
www.imtron.eu  
www.isy-online.eu



IM\_ILG 3000-2\_200707\_V04

## LED Stripe 3m RGB, ILG 3000-2 User manual

Gebrauchsanleitung, LED-Band 3m RGB, ILG 3000-2  
Manuale utente, Striscia LED 3m RGB, ILG 3000-2

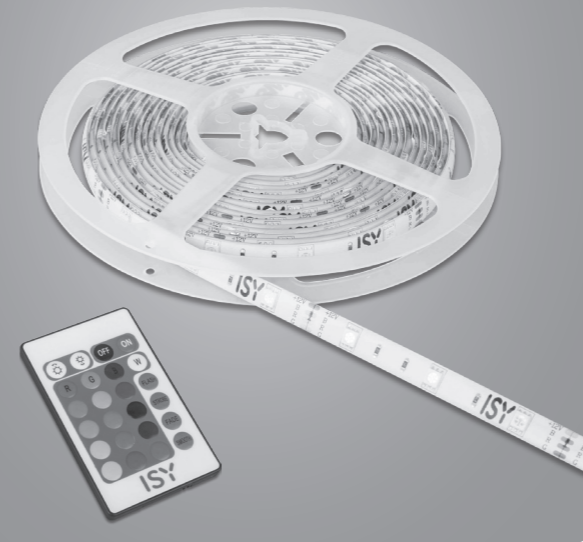

# ISY

simply connected

English	3 - 6
Deutsch	7 - 10
Italiano	11 - 14
Ελληνικά	15 - 18
Español	19 - 22
Français	23 - 26
Magyar	27 - 30
Nederlands	31 - 34
Polski	35 - 38
Português	39 - 42
Svenska	43 - 46
Türkçe	47 - 50

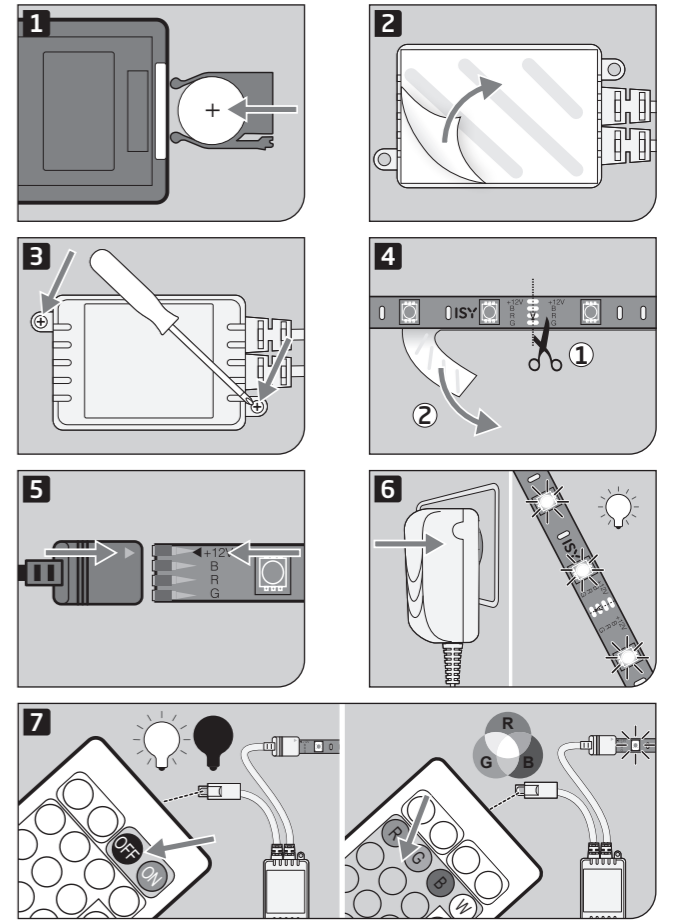
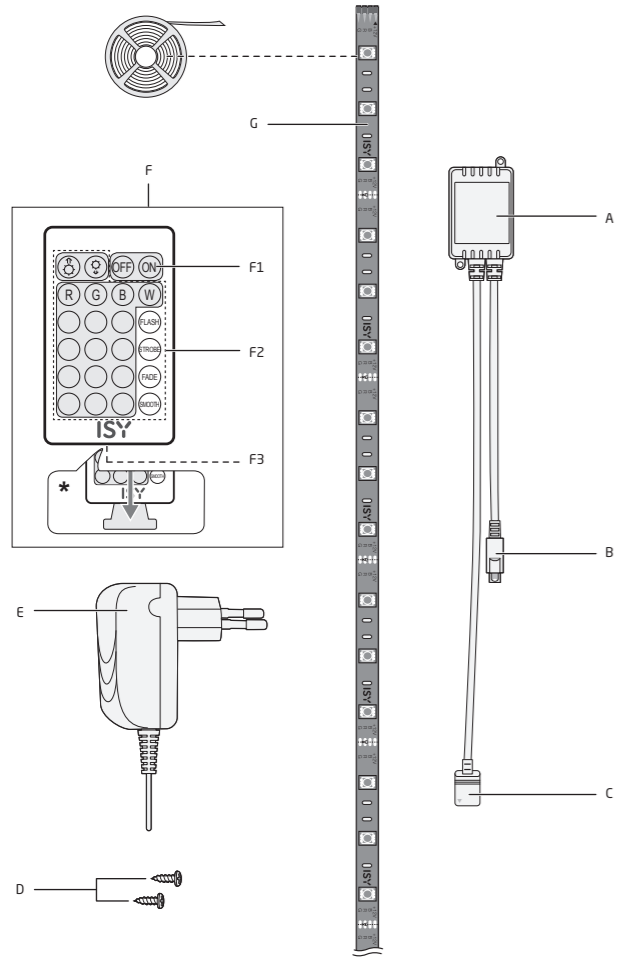

# Instruction manual

Congratulations on purchasing this LED stripe. The operation of this product is simple and straightforward and by reading this operating manual, users will receive the optimum benefits of all its features.

## 1. Safety Instructions

- Read this user guide carefully before first use. It contains important safety information as well as instructions for the use and care of the device. Save the guide for later reference and include it with the device when transferring it to a third party.
- To avoid dangerous situations, do not use device for any purpose other than those described in the instructions. Improper use is dangerous and voids the warranty.
- **LED's are not replaceable.** When the light source reaches its end of life the whole product shall be replaced.
- **Attention!** Please do not look directly into the light emanating from the LED. Do not point the LED light directly into the eyes.
- Indoor use only.
- **Caution!** There is danger of explosion from improper replacement of the battery. Replace battery only with the same or equivalent type of battery.
- Make sure the battery is correctly inserted. Observe the polarity (+) plus / (-) negative on the battery and the housing. Improperly inserted battery can lead to leakage or, in extreme cases, a fire or an explosion.
- The connections must not be short-circuited.
- Remove the batteries from the product before disposal.
- Never expose batteries to excessive heat (e.g. bright sun, fire), and never throw them into fire. The batteries could explode.
- Remove used batteries. Remove the batteries if you know that the product will not be used for a longer period of time. Otherwise, the batteries could leak and cause damage.
- Keep batteries out of reach of small children. If batteries have been swallowed, seek immediate medical attention.
- Non-rechargeable batteries must not be recharged.
- If the batteries leak, remove them with a cloth and dispose of them accordingly. Prevent battery acid from coming into contact with skin and eyes. If you do get battery acid in your eyes, flush them thoroughly with lots of water and consult a physician immediately. If battery acid comes into contact with your skin, wash the affected area with lots of water and soap.
- This product must not be electrically connected with another product.
- Avoid damage to the power cable through squashing and contact with sharp edges.
- Please note that the mains plug and the connecting cable are not to be damaged. If any damage occurs the product must not be used anymore. Plug and power cable are not replaceable.
- Place the power cable and any extension cable in such a manner that nobody will stumble upon them or pull on them unintentionally.
- Do not connect this product to the supply while it is in the packing unless the packing has been adapted for display purpose.
- Do not operate the product when it's coiled.
- Before connecting to the mains, please ensure that available mains voltage and type are corresponding to the data on the transformer's rating plate.
- The product should be operated only in connection with the provided transformer.
- The power supply is intended for use as a lamp control gear. The power supply may be operated in no-load mode.
- Do not use in the vicinity of water. Risk of electric shocks!
- Please remove the plug from the mains socket if the product will not be used for extended periods of time.
- Do not step on the product!
- If the product shows damages, do not use it any longer and have it repaired by a qualified technician, or contact our customer service department. Do not disassemble the product, and do not try to repair it yourself.
- **Warning!** Do not ingest the battery, Chemical Burn Hazard.
- This product (remote control) contains a coin/button cell battery. If the coin/button cell battery is swallowed, it can cause severe internal burns in just 2 hours and can lead to death.
- Keep new and used batteries away from children.
- If the battery compartment does not close securely, stop using the product and keep it away from children.
- If you think batteries might have been swallowed or placed inside any part of the body, seek immediate medical attention.
- Do not use the rope light when covered or recessed into a surface.
- Do not connect this light strip to another light strip.
- **ATTENTION:** Extremely fast speed of light changes may cause impaired vision in children or persons with pre-stress (e.g. mental illness).

## 2. Specification

Rated voltage	200-240 V~
Rated frequency	50/60 Hz
Rated power	max. 18 W
Protection class	II
Degree of protection	IP20
<b>Remote control</b>	
Battery	3 V  , Type CR2025
Range	Approx. 6 m
Detective angle	Approx. 30°

### Chromaticity coordinates

Mode	R	G	B	W	1	2	3	4
x	0.6921	0.1341	0.1383	0.1983	0.6512	0.1353	0.1380	0.6154
y	0.3083	0.6831	0.0895	0.2061	0.3365	0.5301	0.1250	0.3605

Mode	5	6	7	8	9	10	11	12
x	0.1377	0.1761	0.5849	0.1468	0.2119	0.5562	0.1388	0.2442
y	0.1933	0.0702	0.3816	0.0560	0.0875	0.4012	0.0521	0.1014

## 3. Components

- |                       |                                 |
|-----------------------|---------------------------------|
| A. LED controller     | F. Remote control               |
| B. Infra red receiver | F1 On/Off buttons               |
| C. Connector          | F2 Function and color buttons   |
| D. Screw              | F3 Battery compartment          |
| E. Adaptor            | G. LED strip with adhesive tape |

## 4. Intended use

This product is intended to be used in indoor environments as decorative lighting. This product is not suitable for room illumination. The LED light is not intended for use in other applications.

The Imtron GmbH assumes no liability for damage to the product, for property damage or for personal injury due to careless or improper usage of the product, or usage of product which does not meet the manufacturer's specified purpose.

## 5. Before first time use

Read this user guide carefully to avoid damages or injuries due to improper use. Pay special attention to the safety instructions. Keep the instructions for future reference and include them when transferring the device to third persons. Carefully remove all packaging materials and check the device for completeness and integrity. Do not use a damaged device.

## 6. Insert/changing battery

- Slide the battery compartment cover in the direction of the arrow and pull it out. Insert the new battery (CR2025) and pay attention to correct polarity. Slide the battery compartment cover back on and let it snap into place.

\* The battery is already inserted. Remove the battery protection before the first time use.

## 7. Mounting









- 2** Remove the protective film from the adhesive on the back of the LED controller.
- 3** Attach it on the desired location and fix it with supplied screws.
- 4** Unroll the LED stripe until desired length and cut at the marked position. Remove the protective film from the adhesive on the back of the LED strip and attach it on the desired surface.

**Note:** Cut stripe is not possible to reconnect again. Surface must be cleaned and free from grease, otherwise the stickiness will be limited.

- 5** Connect the adaptor with LED controller and LED strip. Ensure to align the arrow marking on the connector with the ◀ marking on the LED stripe.

## 8. Operation

- 6** Plug in the power plug. The LED stripe will light on once plug in.
- 7** Switch on/off the LED strip and control the light effects with the remote control. All main functions are to be accessed with the remote control.

Button	Effect	Button	Effect
	Increase speed/brightness		7 stages color change and adjustable speed
	Reduce speed/ brightness		Dimming up/down the white color light (Speed is adjustable)
	Switch off the LED strip		Flowing color change (7 colors) (Speed is adjustable)
	Switch on the LED strip		RGB color changing (Speed is adjustable)
	Direct access to 16 permix colors (Brightness is adjustable)		

### Note

The LED stripe has a "memory function", means after re-connection to power supply the last selected mode will be active.

## 9. Troubleshooting

If there are any problems during operation, please refer to the following table. If problems cannot be solved as indicated under **Solution**, please contact your manufacturer.

Problem	Possible causes	Solution
Product does not function	<ul style="list-style-type: none"> <li>Interrupted power supply</li> </ul>	<ul style="list-style-type: none"> <li>Check the power supply</li> </ul>
Light effect selection does not function	<ul style="list-style-type: none"> <li>Due to electrostatic discharge</li> </ul>	<ul style="list-style-type: none"> <li>Unplug and plug it in again after a while</li> </ul>
Remote control not working	<ul style="list-style-type: none"> <li>Battery empty</li> <li>Out of sensitivity range</li> </ul>	<ul style="list-style-type: none"> <li>Change battery</li> <li>Move nearer to IR-Sensor</li> </ul>
No light is shining	<ul style="list-style-type: none"> <li>Connection of connector and LED strip not correct</li> <li>Low battery of remote control</li> </ul>	<ul style="list-style-type: none"> <li>Check the connection between the connector and LED strip</li> <li>Check the battery in remote control</li> </ul>

## 10. Cleaning and care

Disconnect the product from the power supply before cleaning it. Clean the product with a soft, damp cloth and a mild cleaning agent. Finish by wiping it with a dry cloth. Do not use alcohol, acetone, benzene, scouring cleansers etc. to clean the product. Do not use hard brushes or metal objects.

## 11. Disposal



Do not dispose of this product as municipal waste. Return it to a designated collection point for the recycling of electrical and electronic equipment. Contact your retailer or local authorities for more information.



Please dispose of batteries in an environmentally friendly manner. Do not put batteries into the household waste. Please use the return and collection systems in your community or contact the dealer where you purchased the product.

# Gebrauchsanleitung

Wir beglückwünschen Sie zum Kauf dieses LED-Bandes. Die Bedienung dieses Produktes ist einfach und wenn Sie diese Gebrauchsanweisung sorgfältig durchlesen, können Sie den maximalen Nutzen aus allen Funktionen erzielen.

## 1. Sicherheitshinweise

- Lesen Sie diese Bedienungsanleitung vor dem ersten Gebrauch gründlich durch. Sie enthält wichtige Informationen für Ihre Sicherheit sowie zum Gebrauch und zur Pflege des Gerätes. Heben Sie die Anleitung zum späteren Nachschlagen auf und geben Sie sie mit dem Gerät weiter.
- Um gefährliche Situationen zu vermeiden, das Gerät nicht für andere als die in dieser Anleitung beschriebenen Zwecke verwenden. Unsachgemäße Verwendung ist gefährlich und führt zum Verlust der Garantie.
- **LEDs sind nicht austauschbar.** Wenn die Lichtquelle das Ende ihres Nutzungsdauer erreicht hat, dann muss das ganze Produkt ersetzt werden.
- **Achtung!** Blicken Sie nicht direkt in den LED-Strahl. Richten Sie den LED-Strahl nicht direkt auf die Augen.
- Nur für den Hausgebrauch. Nicht im Freien verwenden.
- **Achtung!** Es besteht Explosionsgefahr bei unsachgemäßem Auswechseln der Batterie. Ersetzen Sie die Batterie nur durch denselben oder einen gleichwertigen Batterietyp.
- Achten Sie darauf die Batterie korrekt einzusetzen. Beachten Sie die Polung (+) Plus / (-) Minus auf der Batterie und auf dem Gehäuse. Unsachgemäß eingesetzte Batterien können zum Auslaufen führen oder in extremen Fällen einen Brand oder eine Explosion auslösen.
- Die Anschlüsse dürfen nicht kurzgeschlossen werden.
- Entfernen Sie die Batterien bevor Sie das Produkt entsorgen.
- Setzen Sie Batterien niemals übermäßiger Hitze (z.B. pralle Sonne, Feuer) aus und werfen Sie sie niemals in Feuer. Die Batterien könnten explodieren.
- Entfernen Sie verbrauchte Batterien. Entfernen Sie die Batterien, wenn Sie wissen, dass Sie das Produkt für längere Zeit nicht benutzen. Andernfalls könnten die Batterien auslaufen und Schäden verursachen.
- Bewahren Sie Batterien außerhalb der Reichweite von Kleinkindern auf. Wurden Batterien verschluckt, suchen Sie sofort ärztliche Hilfe auf.
- Nicht aufladbare Batterien dürfen nicht wieder aufgeladen werden.
- Sollten Batterien einmal ausgelaufen sein, entnehmen Sie diese mit Hilfe eines Tuches aus dem Batteriefach und entsorgen Sie sie bestimmungsgemäß. Vermeiden Sie Haut- und Augenkontakt mit der Batteriesäure. Sollten Sie doch einmal Augenkontakt mit Batteriesäure erfahren, spülen Sie die Augen mit viel Wasser aus und kontaktieren umgehend einen Arzt. Bei Kontakt der Batteriesäure mit der Haut, waschen Sie die Stelle mit viel Wasser und Seife ab.
- Dieses Produkt darf nicht mit einem anderen Produkt elektrisch verbunden werden.
- Vermeiden Sie Beschädigungen des Anschlusskabels durch Knicken und Kontakt mit scharfen Kanten.
- Vermeiden Sie Beschädigungen des Netzsteckers und des Anschlusskabels. Bei Beschädigung darf das Produkt nicht mehr verwendet werden. Netzstecker und Anschlusskabel sind nicht austauschbar.
- Verlegen Sie das Netzkabel und ein eventuell benötigtes Verlängerungskabel so, dass niemand darüber stolpern bzw. unbeabsichtigt daran ziehen kann.
- Schließen Sie das Produkt nicht an die Stromversorgung an, während sich dieses noch in der Verpackung befindet, es sei denn, die Verpackung wurde für Ausstellungszwecke angepasst.
- Das Produkt nicht im aufgeladenen Zustand betreiben.
- Stellen Sie vor Anschluss an das Stromnetz sicher, dass Netzspannung und Stromart mit den Angaben auf dem Typenschild am Netzkabel/Produkt übereinstimmen.
- Das Produkt nur in Verbindung mit dem mitgelieferten Transformator betreiben.
- Das Netzteil ist zur Verwendung als Vorschaltgerät vorgesehen. Das Netzteil kann im Leerlaufmodus betrieben werden.
- Nicht in der Nähe von Wasser benutzen. Stromschlaggefahr!
- Ziehen Sie den Netzstecker aus der Steckdose, falls Sie das Produkt für längere Zeit nicht benutzen.
- Nicht auf das Produkt treten!
- Falls am Produkt Schäden auftreten, benutzen Sie das Produkt nicht mehr und lassen Sie es durch einen Fachmann instand setzen oder wenden Sie sich an unsere Kundenbetreuung. Zerlegen Sie das Produkt nicht und unternehmen Sie keine eigenen Reparaturversuche.
- **Warnung!** Die Batterie nicht schlucken, Verätzungsgefahr.
- Dieses Produkt (Fernbedienung) enthält eine Knopfzellenbatterie. Wenn die Knopfzellen-Batterie verschluckt worden ist, kann es innerhalb von 2 Stunden schwere innere Verbrennungen verursachen und zum Tod führen.
- Halten Sie neue und gebrauchte Batterien von Kindern fern.
- Verwenden Sie das Produkt nicht, wenn das Batteriefach nicht sicher zu verschließen ist und halten Sie es von Kindern fern.

- Wenn Sie denken, dass Batterien verschluckt worden sind oder sich im Teil des Körpers befinden, suchen Sie sofort ärztliche Hilfe auf.
- Verwenden Sie den Lichtschlauch nicht, wenn er abgedeckt oder in eine Oberfläche eingelassen ist.
- Verbinden Sie dieses Lichtband nicht mit einem anderen Lichtband.
- **ACHTUNG:** Extrem schnelle Lichtgeschwindigkeitsänderungen können bei Kindern oder Personen mit Stressbelastung (z.B. psychische Erkrankungen) zu Sehstörungen führen.

## 2. Technische Daten

Nennspannung	200-240 V~
Nennfrequenz	50/60 Hz
Nennleistung	max. 18 W
Schutzklasse	II
Schutzart	IP20
<b>Fernbedienung</b>	
Batterie	3 V  , Typ CR2025
Reichweite	Ca. 5 m
Erfassungswinkel	Ca. 30°

### Farbwertanteile

Modus	R	G	B	W	1	2	3	4
x	0,6921	0,1341	0,1383	0,1983	0,6512	0,1353	0,1380	0,6154
y	0,3083	0,6831	0,0895	0,2061	0,3365	0,5301	0,1250	0,3605

Modus	5	6	7	8	9	10	11	12
x	0,1377	0,1761	0,5849	0,1468	0,2119	0,5562	0,1388	0,2442
y	0,1933	0,0702	0,3816	0,0560	0,0875	0,4012	0,0521	0,1014

## 3. Bauteile

- |                      |                                      |
|----------------------|--------------------------------------|
| A. LED-Treiber       | F. Fernbedienung                     |
| B. Infrarotempfänger | F1 Ein/Aus-Tasten                    |
| C. Verbinder         | F2 Funktions- und Farbauswahl-tasten |
| D. Schrauben         | F3 Batteriefach                      |
| E. Netzadapter       | G. LED-Band                          |

## 4. Bestimmungsgemäße Verwendung

Dieses Produkt dient als dekoratives Leuchtmittel im Innenbereich. Das Produkt ist nicht für die Raumbeleuchtung geeignet. Das Licht ist nicht zur Verwendung in anderen Anwendungen vorgesehen.

Die Imtron GmbH übernimmt keine Haftung für Schäden am Produkt, Sachschaden, oder Verletzung von Personen aufgrund von unachtsamer, unsachgemäßer, falscher oder nicht dem vom Hersteller angegebenen Zweck entsprechender Verwendung des Produkts.

## 5. Vor dem ersten Gebrauch

Diese Gebrauchsanleitung sorgfältig durchlesen, um Beschädigungen oder Verletzungen in Folge unsachgemäßer Verwendung zu vermeiden. Besonders die Sicherheitshinweise beachten. Zum späteren Nachschlagen aufbewahren und an zukünftige Benutzer weitergeben. Sämtliches Verpackungsmaterial vorsichtig entfernen und das Gerät auf Vollständigkeit und Unversehrtheit prüfen. Ein beschädigtes Produkt nicht verwenden.

## 6. Batteriewechseln/-einlegen

- 1 Schieben Sie den Batteriefachdeckel in Richtung des Pfeils und ziehen Sie ihn heraus. Legen Sie die neue Batterie ein (CR2025) und achten Sie auf die richtige Polarität. Schieben Sie den Batteriefachdeckel wieder zu und lassen Sie ihn einrasten.

\* Die Batterie ist bereits eingelegt. Entfernen Sie die Batterieschutzeinlage vor dem ersten Gebrauch.

## 7. Montage









- 2 Entfernen Sie die Schutzfolie vom Klebeband an der Rückseite des LED-Treibers.
- 3 Kleben Sie den LED-Treiber an eine gewünschte Stelle und befestigen ihn mit den mitgelieferten Schrauben.
- 4 Rollen Sie das LED-Band auf die gewünschte Länge aus und schneiden es an der markierten Position ab. Entfernen Sie die Schutzfolie vom Klebeband auf der Rückseite des LED-Bandes und kleben es an eine gewünschte Stelle.

**Hinweis:** Das abgeschnittene Band kann nicht erneut angeschlossen werden. Die Fläche muss frei von Staub und Fett sein, sonst kann die Haftbarkeit eingeschränkt werden.

- 5 Verbinden Sie Netzadaptor, LED-Treiber und LED-Band. Achten Sie beim Verbinden darauf, dass die Pfeilmarkierung auf dem Treiber auf die ◀ Markierung des LED-Bandes ausgerichtet ist.

## 8. Betrieb

- 6 Verbinden Sie den Netzadaptor mit einer Steckdose. Das LED-Band schaltet sich automatisch ein.
- 7 Ein-/Ausschalten des LED-Bandes und Steuerung der Leuchteffekte mittels Fernbedienung. Mit der Fernbedienung haben Sie Zugriff auf alle Funktionen.

Taste	Effekt	Taste	Effekt
	Leuchtstärke erhöhen		Schneller Farbwechsel (7 Farben) (Geschwindigkeit einstellbar)
	Leuchtstärke reduzieren		Starker und schwächer werdendes Weißlicht (Geschwindigkeit einstellbar)
	Ausschalten des LED-Bandes		Fließender Farbwechsel (7 Farben) (Geschwindigkeit einstellbar)
	Einschalten des LED-Bandes		RGB Farbwechsel (Geschwindigkeit einstellbar)
	Direkter Zugriff auf die 16 eingestellten Farben. (Leuchtstärke einstellbar)		

### Hinweis

Das LED-Lichtband verfügt über eine „Memory-Funktion“, d.h. nach Wiedereinschalten ist der zuletzt ausgewählte Modus aktiv.

## 9. Fehlerbehebung

Sollte es während des Betriebs zu Störungen kommen, beachten Sie nachfolgende Tabelle. Sollten die Probleme wie unter **Behebung** angegeben nicht abgestellt werden können, wenden Sie sich an Ihren Händler.

Problem	Mögliche Ursache	Behebung
Produkt funktioniert nicht	<ul style="list-style-type: none"> <li>Keine Stromversorgung</li> </ul>	<ul style="list-style-type: none"> <li>Überprüfen der Stromversorgung</li> </ul>
Lichteffektauswahl funktioniert nicht	<ul style="list-style-type: none"> <li>Aufgrund elektrostatischer Entladung</li> </ul>	<ul style="list-style-type: none"> <li>Ziehen Sie den USB-Stecker und stecken Sie ihn nach einiger Zeit wieder ein</li> </ul>
Fernbedienung funktioniert nicht	<ul style="list-style-type: none"> <li>Batterie leer</li> <li>Außer Sensorreichweite</li> </ul>	<ul style="list-style-type: none"> <li>Batterie wechseln</li> <li>Näher an den IR-Sensor herantreten</li> </ul>
Kein Lämpchen brennt	<ul style="list-style-type: none"> <li>Fehlerhafte Verbindung zwischen Stecker und LED-Band</li> <li>Verbrauchte Batterie in Fernbedienung</li> </ul>	<ul style="list-style-type: none"> <li>Anschluss zwischen Stecker und LED-Band prüfen</li> <li>Batterie in Fernbedienung prüfen</li> </ul>

## 10. Reinigung und Pflege

Vor dem Reinigen das Produkt vom Netz trennen. Das Produkt mit einem weichen, feuchten Tuch und mildem Reinigungsmittel reinigen. Anschließend trocken nachreiben. Zum Reinigen des Produktes keinen Alkohol, Aceton, Benzol, scheuernde Reinigungsmittel usw. verwenden. Keine harten Bürsten oder Metallgegenstände verwenden.

## 11. Entsorgung



Das Produkt nicht im Hausmüll entsorgen. Das Produkt ist an den ausgewiesenen Sammelstellen für elektrische und elektronische Geräte zu entsorgen. Für weitere Informationen wenden Sie sich bitte an Ihren Händler oder die zuständige Behörde vor Ort.



Bitte entsorgen Sie die Batterien umweltgerecht. Werfen Sie Batterien nicht in den Hausmüll. Benutzen Sie bitte die Rückgabe und Sammelsysteme in Ihrer Gemeinde oder wenden Sie sich an den Händler, bei dem das Produkt gekauft wurde.

# Manuale utente

Grazie per aver acquistato questa striscia LED. Il funzionamento di questo prodotto è semplice e immediato e leggendo questo manuale dell'utente, gli utenti avranno benefici ottimi per tutte le sue funzioni.

## 1. Istruzioni Di Sicurezza

- Leggere con cura questa guida d'uso. Contiene importanti informazioni e istruzioni di sicurezza per l'uso e la cura del dispositivo. Salvare la guida per riferimento futuro e consegnarla col dispositivo se consegnato a terzi.
- Per evitare situazioni pericolose, non usare il dispositivo per nessuno scopo diverso da quello descritto nelle istruzioni. L'uso improprio è pericoloso e determinerà la non validità della garanzia.
- **I LED non sono sostituibili.** Se la fonte luminosa raggiunge la fine della sua durata sarà necessario sostituire l'intero prodotto.
- **Attenzione!** Non guardare direttamente nella luce emanata dal LED. Non puntare la luce del LED direttamente negli occhi.
- Solo uso interno.
- **Attenzione!** Se le batterie vengono sostituite in maniera errata vige il pericolo di esplosioni. Sostituire le batterie solamente con lo stesso tipo, o con un tipo equivalente di batterie. Cambiare sempre tutte le batterie. Non mischiare batterie vecchie e batterie nuove o batterie in diversi stati di carica.
- Assicurarsi che le batterie siano inserite correttamente. Fare attenzione alla polarità positiva (+) / negativa (-) delle batterie riportate sul vano batterie. Batterie inserite male possono causare perdite o, in casi estremi, incendi o esplosioni.
- Le connessioni devono essere cortocircuitate.
- Togliere le batterie dal prodotto prima dello smaltimento.
- Non esporre le batterie a fonti di calore (come per esempio alla luce del sole, al fuoco) e non gettarle nel fuoco. Le batterie potrebbero esplodere.
- Rimuovere le batterie scariche. Rimuovere le batterie dal dispositivo se non lo si utilizzerà per un lungo periodo di tempo. Le batterie non rimosse potrebbero subire perdite e causare danni.
- Tenere le batterie lontane dalla portata dei neonati. Nel caso le batterie venissero ingerite, consultare immediatamente un medico.
- Non ricaricare le batterie non ricaricabili.
- Se le batterie perdono, rimuoverle aiutandosi con un panno e gettarle in maniera adeguata. Evitare di toccare occhi e pelle con l'acido delle batterie. In caso di contatto dell'acido delle batterie con gli occhi, sciacquarli subito e con molta acqua e consultare urgentemente un medico. In caso di contatto dell'acido delle batterie con la pelle, lavare l'area in questione con abbondante acqua e sapone.
- Questo prodotto deve essere connesso elettricamente con un altro prodotto.
- Evitare di danneggiare il cavo schiacciandolo e a contatto con bordi taglienti.
- La spina e il cavo di connessione non devono essere danneggiati. In caso di guasti il prodotto non deve essere più usato. La spina e il cavo non sono sostituibili.
- Mettere il cavo e qualsiasi prolunga in modo che nessuno vi inciampi e non lo tiri inintenzionalmente.
- Non collegare questo prodotto all'alimentazione se ancora nella confezione a meno che la confezione non sia stata adattata a scopi dimostrativi.
- Non utilizzare il prodotto se arrotolato.
- Prima di collegare all'alimentazione, assicurarsi che la tensione elettrica e il tipo corrispondono ai dati presenti sulla targhetta del modello del trasformatore.
- Il prodotto deve essere utilizzato solo assieme al trasformatore fornito.
- L'alimentatore è destinato all'uso come dispositivo di controllo della lampada. L'alimentatore può essere utilizzato in modalità a vuoto.
- Non usare in prossimità di acqua. Rischio di scosse elettriche!
- Togliere la spina dalla presa di corrente se il prodotto non è utilizzato per lunghi periodi di tempo.
- Non salire sul prodotto!
- Se il prodotto presenta guasti, non usarlo più e farlo riparare da un tecnico qualificato o contattare il nostro reparto assistenza. Non smontare il prodotto, e non provare a ripararlo da soli.
- **AVVERTENZA!** Non ingerire la batteria. Pericolo di ustioni chimiche.
- Questo prodotto (telecomando) contiene una batteria a bottone. Se la batteria a bottone viene ingerita, può provocare gravi ustioni interne in appena 2 ore e può portare alla morte.
- Tenere le batterie nuove e quelle usate lontano dalla portata dei bambini.
- Se il vano batterie non si chiude saldamente, smettere di usare il prodotto e tenerlo lontano dalla portata dei bambini.

- Se pensate che le batterie possono essere state ingoiate o messe in una qualsiasi parte del corpo, consultare immediatamente un medico.
- Non utilizzare la striscia luminosa quando coperta o incassata in una superficie.
- Non collegare questa striscia luminosa a un'altra striscia luminosa.
- **ATTENZIONE:** la velocità estremamente veloce dei cambiamenti di luce può causare visione alterata nei bambini o nelle persone con pre-stress (ad es. malattia mentale).

## 2. Caratteristiche

Tensione nominale	200-240 V~
Frequenza	50/60 Hz
Potenza d'ingresso nominale	massimo. 18 W
Classe di protezione	II
Codice IP	IP20
<b>Telecomando</b>	
Batteria	3 V  , Type CR2025
Intervallo	Circa. 6 m
Angolo di rilevamento	Circa. 30°

### Coordinate cromatiche

Modalità	R	G	B	W	1	2	3	4
x	0,6921	0,1341	0,1383	0,1983	0,6512	0,1353	0,1380	0,6154
y	0,3083	0,6831	0,0895	0,2061	0,3365	0,5301	0,1250	0,3605

Modalità	5	6	7	8	9	10	11	12
x	0,1377	0,1761	0,5849	0,1468	0,2119	0,5562	0,1388	0,2442
y	0,1933	0,0702	0,3816	0,0560	0,0875	0,4012	0,0521	0,1014

## 3. Componenti

- |                            |                                      |
|----------------------------|--------------------------------------|
| A. Controller LED          | F. Telecomando                       |
| B. Ricevitore a infrarossi | F1 Interruttori ON/OFF               |
| C. Connettore              | F2 Pulsanti per funzioni e colori    |
| D. Vite                    | F3 Vano batteria                     |
| E. Adattatore              | G. Striscia a LED con nastro adesivo |

## 4. Uso previsto

Questo prodotto è previsto per l'uso in ambienti al chiuso come luce decorativa. Questo prodotto non è adatto come illuminazione interna. La luce a LED non è destinata all'uso in altre applicazioni. Imtron GmbH non si assume alcuna responsabilità in caso di danni al prodotto, alle cose o in caso di lesioni personali dovuti a usi inappropriati o impropri, o per usi del prodotto che non rispondono alle finalità indicate dal costruttore.

## 5. Prima messa in funzione

Leggere con cura questa guida dell'utente per evitare guasti o lesioni a causa di uso improprio. Prestare particolare attenzione alle istruzioni di sicurezza. Tenere le istruzioni per riferimento futuro e consegnarle se il dispositivo è consegnato a terzi. Rimuovere con cura tutto il materiale di imballaggio e controllare che il dispositivo sia completo e integro. Non usare un dispositivo danneggiato.

## 6. Inserimento/sostituzione della batteria

- 1 Far scivolare il coperchio del vano batteria nella direzione della freccia e tirarlo. Inserire la nuova batteria (CR2025), facendo attenzione alla corretta polarità. Spingere il coperchio indietro e reinserirlo correttamente al suo posto.

\* La batteria è già stata inserita. Rimuovere la striscia di protezione della batteria al suo primo utilizzo.

## 7. Montaggio









- 2 Togliere la pellicola protettiva dall'adesivo sul retro del controllore LED.
- 3 Montarlo sul luogo desiderato e fissarlo con le viti fornite.
- 4 Srotolare la striscia LED fino alla lunghezza desiderata e tagliare alla posizione segnata. Togliere la pellicola protettiva dall'adesivo sul retro della striscia LED e applicarla sulla superficie desiderata.

**Nota:** La striscia tagliata non può essere ricollegata. La superficie deve essere pulita e priva di grasso, altrimenti l'aderenza è limitata.

- 5 Collegare il controllore LED e la striscia LED. Allineare la freccia sul connettore con il ◀ōa striscia LED.

## 8. Funzionamento

- 6 Inserire la presa nella spina la striscia LED si accende quando la presa viene inserita nella spina.
- 7 Accendere/spengere la striscia LED e controllare gli effetti luminosi col telecomando. Tutte le funzioni principali sono accessibili con il telecomando.

Tasto	Effetto	Tasto	Effetto
	Aumentare velocità/luminosità		7 livelli di cambio colore e velocità regolabile
	Ridurre velocità/luminosità		Effetto dissolvenza su/giù del bianco luce colorata (La velocità è regolabile)
	Spegnere la striscia LED		Cambio colore (7 colori) (La velocità è regolabile)
	Accendere la striscia LED		Cambio colore RGB (La velocità è regolabile)
	Accesso diretto a 16 colori permix (la luminosità è regolabile)		

### Si noti

La striscia LED è dotata di una "funzione memoria", cioè l'ultimo modo selezionato sarà attivo quando l'apparecchio viene ricollegato all'alimentazione.

## 9. Risoluzione dei problemi

Se ci sono problemi durante il funzionamento, fare riferimento alla seguente tabella. Se i problemi non possono essere risolti come indicato sotto **Soluzione**, si prega di contattare il produttore.

Problema	Possibili cause	Soluzione
Il prodotto non funziona	<ul style="list-style-type: none"> <li>Alimentazione elettrica interrotta</li> </ul>	<ul style="list-style-type: none"> <li>Verificare l'alimentazione elettrica</li> </ul>
La sezione effetti di luce non funziona	<ul style="list-style-type: none"> <li>Dovuto a scariche elettrostatiche</li> </ul>	<ul style="list-style-type: none"> <li>Scollegare e collegare di nuovo dopo alcuni istanti</li> </ul>
Il telecomando non funziona	<ul style="list-style-type: none"> <li>Batteria scarica</li> <li>Fuori portata</li> </ul>	<ul style="list-style-type: none"> <li>Cambiare la batteria</li> <li>Avvicinarsi al sensore a infrarossi</li> </ul>
Nessuna luce visibile	<ul style="list-style-type: none"> <li>Collegamento tra il connettore e il LED strip non corretto</li> <li>Batteria del telecomando scarica</li> </ul>	<ul style="list-style-type: none"> <li>Controlla il collegamento tra il connettore e il LED strip</li> <li>Controlla la batteria in remoto</li> </ul>

## 10. Pulizia e manutenzione

Scollegare il prodotto dall'alimentazione prima di pulirlo. Pulire il prodotto con un panno morbido, umido e con del detersivo delicato. Finire pulendo con un panno asciutto. Non usare alcool, acetone, benzene, detersivi aggressivi ecc. per pulire il prodotto. Non usare spazzole dure o oggetti metallici.

## 11. Smaltimento



Non smaltire questi apparecchi con i rifiuti domestici. Consegnarlo presso un punto di raccolta per il riciclo WEEE. Così aiutate a risparmiare le risorse ed a proteggere l'ambiente. Contattare le autorità o il rivenditore locale per ulteriori informazioni.



Smaltire le batterie rispettando l'ambiente. Non mettere le batterie nei rifiuti domestici. Usare i sistemi di raccolta e restituzione locali o contattare il rivenditore presso il quale è stato acquistato il prodotto.

# Οδηγίες χρήσης

Συγχαρητήρια για την αγορά αυτής της λυρίδας με LED. Η λειτουργία αυτού του προϊόντος είναι απλή και σαφής και διαβάζοντας αυτό το εγχειρίδιο οδηγιών, οι χρήστες λαμβάνουν τα βέλτιστα πλεονεκτήματα όλων των χαρακτηριστικών του.

## 1. Οδηγίες Ασφαλείας

- Διαβάστε αυτές τις οδηγίες χρήσης προσεκτικά πριν από την πρώτη χρήση. Περιέχουν σημαντικές πληροφορίες ασφαλείας καθώς και οδηγίες για τη χρήση και φροντίδα της συσκευής. Αποθηκεύστε τις οδηγίες για μετέπειτα αναφορά και αναπεριλάβετε τις στη συσκευή, εάν την παραδώσετε σε τρίτους.
- Προς ασφαλή επικινδύνων καταστάσεων, μη χρησιμοποιείτε τη συσκευή για οποιοδήποτε σκοπό διαφορετικό από τον περιγραφόμενο στις οδηγίες. Μια ακατάλληλη χρήση είναι επικίνδυνη και ακυρώνει την εγγύηση.
- **Τα LED δεν αντικαθίστανται.** Όταν λήξει η διάρκεια ζωής της πηγής φωτός, πρέπει να αντικατασταθεί ολόκληρο το προϊόν.
- **Προσοχή!** Μην κοιτάτε απευθείας στο φως που προέρχεται από την LED. Μην κατευθύνετε το φως της LED απευθείας μέσα στα μάτια.
- Μόνο για χρήση σε εσωτερικό χώρο.
- **Προσοχή!** Υπάρχει κίνδυνος έκρηξης από ακατάλληλη αντικατάσταση των μπαταριών. Αντικαταστήστε τις μπαταρίες μόνο με την ίδια ή με ισοδύναμο τύπου μπαταρία. Να αλλάξετε πάντοτε το ολόκληρο πακέτο μπαταρίας. Μην ανακατεύετε παλιές και καινούργιες μπαταρίες, ή μπαταρίες με διαφορετική κατάσταση φόρτισης.
- Βεβαιωθείτε ότι οι μπαταρίες έχουν εισαχθεί σωστά. Παρατηρείστε την πολικότητα (+) θετική / (-) αρνητική πάνω στην μπαταρία και στο περίβλημα. Μπαταρίες που δεν έχουν εισαχθεί σωστά μπορεί να οδηγήσουν σε διαρροές ή, σε ακραίες περιπτώσεις, σε πυρκαγιά ή σε έκρηξη.
- Οι συνδέσεις δεν πρέπει να βραχυκυκλώνονται.
- Απομακρύνετε τις μπαταρίες από το προϊόν πριν το απορρίψετε.
- Μην εκθέτετε ποτέ τις μπαταρίες σε υπερβολική θερμότητα (π.χ. λαμπρό ήλιο, φωτιά), και μη τις ρίχνετε ποτέ στη φωτιά. Οι μπαταρίες μπορεί να εκραγούν.
- Αφαιρέστε τις χρησιμοποιούμενες μπαταρίες. Αφαιρέστε τις μπαταρίες αν γνωρίζετε ότι η συσκευή δεν πρόκειται να χρησιμοποιηθεί για μεγαλύτερο χρονικό διάστημα. Διαφορετικά, οι μπαταρίες μπορεί να παρουσιάσουν διαρροή και να προκαλέσουν ζημιές.
- Φυλάξτε τις μπαταρίες μακριά από μικρά παιδιά. Αν έχει γίνει κατάποση των μπαταριών, αναζητήστε αμέσως ιατρική βοήθεια.
- Οι μη επαναφορτιζόμενες μπαταρίες δεν πρέπει να επαναφορτίζονται.
- Αν υπάρξει διαρροή των μπαταριών, αφαιρέστε τις με ένα κομμάτι ύφασμα και απορρίψτε της ανάλογα. Μην αφήνετε το οξύ της μπαταρίας να έρθει σε επαφή με το δέρμα και τα μάτια. Αν μπει οξύ μπαταρίας στα μάτια σας, ξεπλύνετε το πολύ καλά με πολύ νερό και συμβουλευτείτε αμέσως ένα γιατρό. Αν κάποιο οξύ της μπαταρίας έρθει σε επαφή με το δέρμα σας, πλύντε την προσβληθείσα περιοχή με πολύ νερό και σαπούνι.
- Το προϊόν αυτό δεν πρέπει να συνδέεται ηλεκτρικά με άλλο προϊόν.
- Αποφύγετε ζημιές στο καλώδιο ρεύματος μαγκλώνοντας το και αποφύγετε επαφή του με σκληρά αντικείμενα.
- Σημειώστε ότι δεν πρέπει να προκαλούνται ζημιές στο βύσμα ρεύματος και το καλώδιο σύνδεσης. Εάν συμβεί ζημιά, το προϊόν δεν πρέπει να συνεχίσει να χρησιμοποιείται. Το βύσμα και το καλώδιο ρεύματος δεν αντικαθίστανται.
- Τοποθετήστε το καλώδιο ρεύματος και οποιοδήποτε καλώδιο επέκτασης με τέτοιο τρόπο, ώστε να μην μπορεί να σκοτώσει κάποιος σε αυτό ή να το τραβήξει μη ηθελήμενα.
- Μην συνδέετε το προϊόν αυτό στην παροχή εφόσον βρίσκεται μέσα στη συσκευασία, εκτός εάν η συσκευασία μπορεί να χρησιμοποιηθεί για σκοπούς παρουσίασης.
- Μην θέτετε σε λειτουργία το προϊόν όταν είναι τυλιγμένο.
- Προτού συνδέσετε στο ρεύμα, εξασφαλίστε ότι η διαθέσιμη τάση και ο τύπος αντιστοιχούν στα δεδομένα της πινακίδας τύπου του μετασχηματιστή.
- Το προϊόν αυτό πρέπει να λειτουργεί μόνο σε συνδυασμό με τον παρεχόμενο μετασχηματιστή.
- Η προφθοδία προορίζεται για χρήση ως μηχανισμός ελέγχου της λάμπας. Η προφθοδία μπορεί να λειτουργεί και χωρίς φάσμα.
- Μην χρησιμοποιείτε κοντά σε νερό. Κίνδυνος ηλεκτροπληξίας!
- Απομακρύνετε το βύσμα από την υποδοχή ρεύματος, εάν το προϊόν δεν πρόκειται να χρησιμοποιηθεί για μεγάλες χρονικές περιόδους.
- Μην πατάτε επάνω στο προϊόν!
- Εάν το προϊόν παρουσιάσει ζημιές, μην το χρησιμοποιείτε άλλο και επιτρέψτε επισκευή του από εξειδικευμένο τεχνικό ή επαγγελματία με το τμήμα εξυπηρέτησης πελατών. Μην αποσυρμαζολογείτε το προϊόν και μην προσπαθείτε να το επισκευάσετε οι ίδιοι.
- **ΠΡΟΕΙΔΟΠΟΙΗΣΗ!** Δεν επιτρέπεται η κατάποση της μπαταρίας. Κίνδυνος εγκαύματος από τα χημικά.
- Αυτό το προϊόν (ηλεκτρονικό) περιέχει "κομβόδοχη" μπαταρία (μορφή κομπού ή κέρματος). Εάν γίνει κατάποση της "κομβόδοχης" μπαταρίας, μπορούν να προκληθούν σοβαρά εσωτερικά εγκαύματα μέσα σε μόλις 2 ώρες και μπορούν να οδηγήσουν σε θάνατο.
- Κρατήστε τις καινούργιες και τις χρησιμοποιημένες μπαταρίες μακριά από τα παιδιά.
- Εάν το διαμείρημα της μπαταρίας δεν κλείνει σταθερά, διακόψτε τη χρήση του προϊόντος και κρατήστε το μακριά από τα παιδιά.

- Εάν πιστεύετε ότι ίσως έχει γίνει κατάποση ή τοποθέτηση μπαταριών εντός κάποιου μέλους του σώματος, ζητήστε αμέσως ιατρική βοήθεια.
- Μην τη χρησιμοποιείτε εάν είναι καλυμμένη ή δεν είναι ολόκληρη πάνω σε κάποια επιφάνεια.
- Μην την συνδέετε σε άλλη λειτουργία.
- **ΠΡΟΣΟΧΗ:** Οι πολύ γρήγορες εναλλαγές στο φως μπορεί να προκαλέσουν βλάβη στην όραση σε παιδιά ή άτομα με κάποιο πρόβλημα υγείας (λ.χ. διασθητική ασθένεια).

## 2. Προδιαγραφή

Όνομαστική τάση	200-240 V~
Συχνότητα	50/60 Hz
Όνομαστική ισχύς	Μέγ. 18 W
Κλάση Προστασίας	II
Κωδικός IP	IP20
<b>Τηλεχειριστήριο</b>	
Θύρα	3 V  , τύπος CR2025
Εμβέλεια	Περ. 6 m
Γωνία ανίχνευσης	Περ. 30°

### Χρωματικές συντεταγμένες

Λειτουργία	R	G	B	W	1	2	3	4
x	0.6921	0.1341	0.1383	0.1983	0.6512	0.1353	0.1380	0.6154
y	0.3083	0.6831	0.0895	0.2061	0.3365	0.5301	0.1250	0.3605

Λειτουργία	5	6	7	8	9	10	11	12
x	0.1377	0.1761	0.5849	0.1468	0.2119	0.5562	0.1388	0.2442
y	0.1933	0.0702	0.3816	0.0560	0.0875	0.4012	0.0521	0.1014

## 3. Εξαρτήματα

- |                     |  |
|---------------------|--|
| A. Χειριστήριο LED  | F. Τηλεχειριστήριο                                   |
| B. Δέκτης υπέρυθρων | F1. Κομμάτι ενεργοποίησης (On)/απενεργοποίησης (Off) |
| C. Βύσμα σύνδεσης   | F2. Κομμάτι λειτουργίας και χρώματος                 |
| D. Βίδες            | F3. Θήκη μπαταριών                                   |
| E. Τροφοδοτικό      | G. Λωρίδα LED με συγκαλλητική ταινία                 |

## 4. Προοριζόμενη χρήση

Το προϊόν αυτό προορίζεται για χρήση σε εσωτερικούς χώρους, ως διακοσμητικός φωτισμός. Το προϊόν αυτό δεν είναι κατάλληλο για τον φωτισμό χώρων. Αυτό το προϊόν δεν προορίζεται για χρήση σε άλλες εφαρμογές. Η Ilpton GmbH δεν φέρει καμία ευθύνη για βλάβη στο προϊόν, για καταστροφή περιουσίας ή για προσωπικό τραυματισμό εξαιτίας απρόσεκτης ή ακατάλληλης χρήσης του προϊόντος ή χρήση που δεν είναι σύμφωνη με τον συγκεκριμένο σκοπό χρήσης όπως ορίζεται από τον κατασκευαστή.

## 5. Πριν την πρώτη χρήση

Διαβάστε προσεκτικά τον οδηγό χρήστη προς αποφυγή ζημιών και τραυματισμού λόγω ακατάλληλης χρήσης. Δώστε ιδιαίτερη σημασία στις οδηγίες ασφάλειας. Διατηρήστε τις οδηγίες για μελλοντική χρήση και περιλάβετε τις όταν πωληθείτε τη συσκευή σε τρίτους. Προσεκτικά απομακρύνετε όλα τα υλικά συσκευασίας και βεβαιωθείτε ότι η συσκευή είναι πλήρως και ακέραια. Μην χρησιμοποιείτε μια συσκευή εάν έχει πάθει ζημία.

## 6. Εισαγωγή/Αλλαγή μπαταρίας

- 1 Σύρετε το κάλυμμα του διαμερίσματος μπαταρίας στην κατεύθυνση του βέλους και τραβήξτε το έξω. Εισάγετε τη νέα μπαταρία (CR2025) , προσέχοντας τη σωστή πολικότητα. Σύρετε το κάλυμμα του διαμερίσματος μπαταρίας πίσω και αφήστε το να μπει στη θέση του.

\* Η μπαταρία είναι ήδη τοποθετημένη στη συσκευή. Αφαιρέστε τη λωρίδα προστασίας της μπαταρίας πριν από την πρώτη χρήση.

## 7. Τοποθέτηση

- 2 Απομακρύνετε την προστατευτική μεμβράνη από το αυτοκόλλητο στο πίσω μέρος του ελεγκτή LED.
- 3 Προσαρτήστε την επιθυμητή τοποθεσία και στερεώστε με τις παρεχόμενες βίδες.
- 4 Ξετυλίξτε την λωρίδα LED έως το επιθυμητό μήκος και κόψτε στην σημειωμένη θέση. Απομακρύνετε την προστατευτική μεμβράνη από το αυτοκόλλητο στο πίσω μέρος της λωρίδας LED και προσαρτήστε στην επιθυμητή επιφάνεια.

**Σημείωση:** σε κομμένη λωρίδα δεν μπορεί να γίνει επανασύνδεση. Η επιφάνεια πρέπει να είναι καθαρισμένη και ελεύθερη από γράσα, αλλιώως η ιδιότητα προσκόλλησης θα είναι περιορισμένη.

- 5 Συνδέστε τον αντάπτορα με τον ελεγκτή LED και τη λωρίδα με LED. Πρέπει να ευθυγραμμίσετε την ένδειξη βέλους που υπάρχει στο βύσμα σύνδεσης με την ένδειξη ◀ που υπάρχει στη λωρίδα LED.

## 8. Λειτουργία

- 6 Συνδέστε ξανά το φις τροφοδοσίας. Η λωρίδα LED θα ανάψει όταν συνδεθεί.
- 7 Ενεργοποιείτε/Απενεργοποιείτε τη λωρίδα LED και ελέγχετε τα εφέ φωτισμού με το τηλεχειριστήριο. Η πρόσβαση σε όλες τις κύριες λειτουργίες είναι δυνατή με το τηλεχειριστήριο.

Κουμπί	Εφέ	Κουμπί	Εφέ
	Αύξηση ταχύτητας/φωτεινότητας		Αλλαγή χρωμάτων 7 βαθμίδων και ρυθμιζόμενη ταχύτητα
	Μείωση ταχύτητας/φωτεινότητας		Αύξηση/Μείωση φωτεινότητας λευκού χρωματιστή λυχνία (Η ταχύτητα είναι ρυθμιζόμενη)
	Απενεργοποίηση της λωρίδας LED		Ρέουσα αλλαγή χρωμάτων (7 χρώματα) (Η ταχύτητα είναι ρυθμιζόμενη)
	Ενεργοποίηση της λωρίδας LED		Αλλαγή χρώματος RGB (Η ταχύτητα είναι ρυθμιζόμενη)
	Άπευθεσία πρόσβαση σε 16 προσαρμεμειμένα χρώματα (Η φωτεινότητα είναι ρυθμιζόμενη)		

### Σημείωση

Η λωρίδα LED διαθέτει μια "λειτουργία μνήμης" και αυτό σημαίνει ότι μετά από επανασύνδεση στην παροχή ρεύματος, θα ενεργοποιηθεί η τελευταία επιλεγμένη λειτουργία.

## 9. Αντιμετώπιση προβλημάτων

Εάν υπάρχουν προβλήματα κατά τη λειτουργία, ανατρέξτε στον παρακάτω πίνακα. Εάν δεν είναι δυνατή η επίλυση των προβλημάτων όπως υποδεικνύεται στη στήλη **Λύση**, επικοινωνήστε με τον κατασκευαστή.

Πρόβλημα	Πιθανές αιτίες	Λύση
Το προϊόν δεν λειτουργεί	<ul style="list-style-type: none"> <li>• Διακοπή τροφοδοσίας</li> </ul>	<ul style="list-style-type: none"> <li>• Ελέγξτε την ηλεκτρική τροφοδοσία</li> </ul>
Η επιλογή εφέ φωτός δεν λειτουργεί	<ul style="list-style-type: none"> <li>• Λόγω ηλεκτροστατικής αποφόρτισης</li> </ul>	<ul style="list-style-type: none"> <li>• Αποσυνδέστε το βίαμα και συνδέστε το ξανά μετά από λίγο</li> </ul>
Το τηλεχειριστήριο δεν δουλεύει	<ul style="list-style-type: none"> <li>• Μπαταρία κενή</li> <li>• Έξω από το εύρος ευαισθησίας</li> </ul>	<ul style="list-style-type: none"> <li>• Αλλαγή μπαταρίας</li> <li>• Μετακινηθείτε πλησιέστερα στον αισθητήρα IR</li> </ul>
Δεν ανάβει καμία λυχνία	<ul style="list-style-type: none"> <li>• Η σύνδεση του διασυνδέτη και της λυχνίδας LED δεν είναι σωστή</li> <li>• Χαμηλή μπαταρία τηλεχειριστηρίου</li> </ul>	<ul style="list-style-type: none"> <li>• Ελέγξτε τη σύνδεση μεταξύ του διασυνδέτη και της λυχνίδας LED</li> <li>• Ελέγξτε τη μπαταρία στο τηλεχειριστήριο</li> </ul>

## 10. Καθαρισμός και φροντίδα

Αποσυνδέστε το προϊόν από την παροχή ρεύματος προτού το καθαρίσετε. Καθαρίστε το προϊόν με ένα μαλακό, υψιπό πανί και ένα ήπιο απορρυπαντικό. Ολοκληρώστε την διαδικασία σκουπίζοντας το με ένα στεγνό πανί. Μην χρησιμοποιείτε οινόπνευμα, ασετόν, βενζόλη, τριβικά καθαριστικά κ.λπ. για να καθαρίσετε το προϊόν. Μην χρησιμοποιείτε σκληρές βούρτσες ή μεταλλικά αντικείμενα.

## 11. Απορριψη



Μην πετάτε αυτή τη συσκευή μαζί με τα χυδών οικιακά απορρίμματα. Επιτρέψτε την σε ένα καθαρισμένο σημείο περιουλλοντός για την ανακύκλωση ηλεκτρικού και ηλεκτρονικού εξοπλισμού. Με αυτό τον τρόπο, συμβάλλετε στη διατήρηση των πόρων και την προστασία του περιβάλλοντος. Απευθυνθείτε στον αντιπρόσωπο της περιοχής σας ή στις αρμόδιες αρχές για περισσότερες πληροφορίες.



Παρακαλούμε απορρίψτε τις μπαταρίες με έναν φιλικό για το περιβάλλον τρόπο. Μην τις ρίχνετε στα οικιακά απορρίμματα. Παρακαλούμε χρησιμοποιείτε τα σημεία επιστροφής και συγκέντρωσης στην κοινότητα σας ή επικοινωνείτε με τον αντιπρόσωπο, στον οποίο αγοράσατε το προϊόν.

# Manual del usuario

Felicidades por la compra de esta tira de LED. El funcionamiento de este producto es sencillo y sin complicaciones y, leyendo este manual de uso, los usuarios podrán beneficiarse de forma óptima de todas sus características.

## 1. Instrucciones De Seguridad

- Lea atentamente esta guía del usuario antes del primer uso. Contiene información de seguridad importante, así como instrucciones para el uso y cuidado del dispositivo. Guarde la guía para eventuales consultas futuras y entréguela con el dispositivo si lo transfiriere a un tercero.
- Para evitar situaciones peligrosas, no utilice el dispositivo para fines diferentes a los descritos en estas instrucciones. El uso inadecuado es peligroso y anula la garantía.
- **Los LED no son reemplazables.** Cuando la fuente de luz alcance el fin de su ciclo de vida, todo el producto debe ser reemplazado.
- **¡Atención!** Por favor, no mire directamente a la luz que emana del LED. No apunte directamente la luz LED hacia los ojos. Sólo para uso en interiores.
- **¡Precaución!** Riesgo de explosión en caso de cambio inadecuado de baterías. Sustituya las baterías exclusivamente con el mismo tipo de batería o equivalente. Cambie siempre todas las baterías. No mezcle baterías nuevas y usadas, ni baterías en distintos estados de carga.
- Asegúrese de que las baterías estén correctamente introducidas. Observe la polaridad (+) positivo / (-) negativo en la batería y el chasis. Las baterías introducidas incorrectamente pueden provocar fugas o, en casos extremos, incendio o explosión.
- No se deben cortocircuitar los contactos.
- Retire las baterías del producto antes de su eliminación.
- No exponga nunca las baterías a un calor excesivo (como el sol o el fuego), ni lastime nunca al fuego. Las baterías podrían explotar.
- Saque las baterías usadas. Saque las baterías si no va a usar el dispositivo durante un periodo de tiempo prolongado. Encaso contrario, las baterías podrían tener fugas y provocar daños.
- Mantenga las baterías fuera del alcance de niños pequeños. Si se tragan las baterías, consiga ayuda médica de inmediato.
- Las baterías no recargables no deben recargarse.
- Si las baterías tienen fugas, sáquelas con un trapo y deséchelas de forma adecuada. Evite que el ácido de las baterías entre en contacto con la piel y los ojos. Si entra ácido de las baterías en los ojos, enjuáguelos por completo con mucho agua y consulte a un médico de inmediato. Si el ácido de las baterías entra en contacto con la piel, lave la zona afectada con mucha agua y jabón.
- Este producto no debe estar conectado eléctricamente con otro producto.
- Evite daños en el cable de alimentación por aplastamiento y el contacto con bordes afilados.
- Por favor, tenga en cuenta que el enchufe de la red y el cable de conexión no deben ser dañados. Si se produce algún daño al producto no se debe utilizar nunca más. El enchufe y el cable de alimentación no son reemplazables.
- Coloque el cable de alimentación y cualquier cable de extensión de tal manera que nadie tropiece con ellos o tire de ellos sin intención.
- No conecte este producto a la red mientras se encuentre en el embalaje a menos que el embalaje haya sido adaptado a fin de mostrarlo.
- No opere el producto cuando esté enrollado.
- Antes de conectar a la red eléctrica, asegúrese de que la tensión de red disponible y el tipo se corresponden con los datos en la placa de características del transformador.
- El producto sólo debe funcionar en conexión con el transformador suministrado.
- La fuente de alimentación está diseñada para usarse como un dispositivo de control de lámpara. La fuente de alimentación puede funcionar en modo sin carga.
- No utilice en las proximidades del agua. ¡Riesgo de descargas eléctricas!
- Por favor, retire el enchufe de la toma de corriente si el producto no va a ser utilizado durante largos períodos de tiempo.
- ¡No pise el producto!
- Si el producto presenta daños, no lo use más y haga que lo repare un técnico cualificado, o póngase en contacto con nuestro departamento de servicio al cliente. No desmonte el producto y no trate de repararlo usted mismo.
- **¡ADVERTENCIA!** No ingiera la batería, peligro de quemadura química.
- Este producto (mando a distancia) contiene una batería de botón. Si se traga la batería de botón, puede provocar quemaduras internas graves en solo 2 horas y puede provocar la muerte.
- Mantenga las baterías nuevas y usadas alejadas de los niños.
- Si el compartimento de baterías no se cierra con seguridad, deje de utilizar el producto y manténgalo alejado de los niños.

- Si cree que se han tragado baterías o se han metido en alguna parte del cuerpo, busque inmediatamente asistencia médica.
- No use la regleta luminosa cuando esté cubierta o empotrada en una superficie.
- No conecte esta regleta luminosa a otra regleta luminosa.
- **ATENCIÓN:** la velocidad extremadamente rápida de los cambios de luz puede causar problemas de visión en niños o personas con estrés previo (por ejemplo, enfermedad mental).

## 2. Datos técnicos

Tensión nominal	200-240 V~
Frecuencia	50/60 Hz
Potencia de entrada nominal	Máx. 18 W
Clase de protección	II
Tipo de protección	IP20
<b>Mando a distancia</b>	
Batería	3 V  , tipo CR2025
Alcance	Aprox. 5 m
Ángulo detectivo	Aprox. 30°

### Coordenadas de cromaticidad

Modo	R	G	B	W	1	2	3	4
x	0.6921	0.1341	0.1383	0.1983	0.6512	0.1353	0.1380	0.6154
y	0.3083	0.6831	0.0895	0.2061	0.3365	0.5301	0.1250	0.3605

Modo	5	6	7	8	9	10	11	12
x	0.1377	0.1761	0.5849	0.1468	0.2119	0.5562	0.1388	0.2442
y	0.1933	0.0702	0.3816	0.0560	0.0875	0.4012	0.0521	0.1014

## 3. Componentes

- |                            |                                 |
|----------------------------|---------------------------------|
| A. Controlador LED         | F. Control remoto               |
| B. Receptor de infrarrojos | F1 Botones de encendido/apagado |
| C. Conector                | F2 Botones de función y color   |
| D. Tornillo                | F3 Compartimiento de batería    |
| E. Adaptador               | G. Tira LED con cinta adhesiva  |

## 4. Uso pretendido

Este producto está destinado a ser utilizado en ambientes de interior como la iluminación decorativa. Este producto no es adecuado para la iluminación de una sala. La luz LED no está diseñada para otros usos. Imtron GmbH no asume ninguna responsabilidad por daños producidos al producto, a la propiedad o por lesiones personales debidas al uso inadecuado del producto o por su utilización para una finalidad distinta a la especificada por el fabricante.

## 5. Antes del primer uso

Lea atentamente esta guía de usuario para evitar daños o lesiones debido a un uso inadecuado. Preste especial atención a las instrucciones de seguridad. Guarde las instrucciones para eventuales consultas futuras e inclúyalas en el caso de transferir el dispositivo a terceros. Retire cuidadosamente todos los materiales de embalaje y compruebe que el dispositivo esté completo e íntegro. No utilice un dispositivo dañado.

## 6. Inserte/cambie la batería

- 1 Deslice el compartimento de la batería en la dirección de la flecha y extraígalas. Inserte la pila nueva (CR2025), poniendo atención en hacerlo con la polaridad correcta. Vuelva a colocar el compartimento de la batería y deslícelo en su lugar.

\* La batería ya está introducida. Retire la tira de protección de la pila antes de utilizarla por primera vez.

## 7. Montaje









- 2 Retire la película protectora del adhesivo en la parte posterior del controlador LED.
- 3 Coloque en el lugar deseado y fíjelo con tornillos suministrados.
- 4 Desenrolle la tira de LED hasta la longitud deseada y corte en la posición marcada. Retire la película protectora del adhesivo en la parte posterior de la tira de LED y adjúntelo a la superficie deseada.

**Nota:** No se puede cortar la tira para volver a conectar. La superficie debe estar limpia y libre de grasa, de lo contrario la viscosidad será limitada.

- 5 Conecte el adaptador al controlador LED y tiras LED. Asegúrese de alinear la marca de flecha de conector con la marca ◀ de la tira LED.

## 8. Operación

- 6 Conecte la toma de alimentación. La tira LED se iluminará cuando se conecte.
- 7 Encienda/apague la tira de LED y controle los efectos de luz con el mando a distancia. Todas las funciones principales deben ejecutarse con el control remoto.

Botón	Efecto	Botón	Efecto
	Aumentar velocidad / brillo		7 etapas de cambio de color y velocidad ajustable
	Reduzca la velocidad / brillo		Oscurecimiento arriba / abajo de blanco luz de color (La velocidad es ajustable)
	Apague la tira de LED		Cambio de color que fluye (7 colores) (La velocidad es ajustable)
	Encienda la tira de LED		Color RGB que cambia (La velocidad es ajustable)
	Acceso directo a 16 colores permix (el brillo es ajustable)		

### Nota

La tira LED tiene una "función de memoria", es decir, tras volver a conectar la alimentación se activará el último modo seleccionado.

## 9. Resolución de problemas

Si aparecen problemas de funcionamiento, consulte la siguiente tabla. Si los problemas no se pueden resolver como se indica en **Solución**, contacte con el fabricante.

Problema	Causas posibles	Solución
El producto no funciona	<ul style="list-style-type: none"> <li>Suministro de corriente interrumpido</li> </ul>	<ul style="list-style-type: none"> <li>Compruebe el suministro de corriente</li> </ul>
La selección de efectos de luz no funciona	<ul style="list-style-type: none"> <li>Debido a la descarga electrostática</li> </ul>	<ul style="list-style-type: none"> <li>Desenchufe la tira y enchúfela de nuevo después de un rato</li> </ul>
El mando a distancia no funciona	<ul style="list-style-type: none"> <li>Batería vacía</li> <li>Fuera del alcance de sensibilidad</li> </ul>	<ul style="list-style-type: none"> <li>Cambie la batería</li> <li>Acérquese al sensor de IR</li> </ul>
No hay ninguna luz encendida	<ul style="list-style-type: none"> <li>La conexión de la banda del LED y el conector no es correcta</li> <li>Batería baja del mando a distancia</li> </ul>	<ul style="list-style-type: none"> <li>Compruebe la conexión entre la banda del LED y el conector</li> <li>Compruebe la batería en el mando a distancia</li> </ul>

## 10. Limpieza y cuidados

Desconecte el dispositivo de la fuente de alimentación antes de limpiarlo. Limpie el dispositivo con un paño suave y húmedo y un detergente suave. A continuación, pásele un paño seco. No utilice alcohol, acetona, benceno, limpiadores abrasivos, etc. para limpiar la antena. No utilice cepillos duros ni objetos metálicos.

## 11. Eliminación



No deseche este aparato como residuo doméstico convencional. Devuélvalo a un punto de recogida de reciclado de piezas eléctricas y electrónicas WEEE. Con ello ayudará a preservar los recursos naturales y a proteger el medio ambiente. Contactar con su vendedor o las autoridades locales para obtener más información.



Deshágase de las pilas de forma respetuosa con el medioambiente. No tire las pilas junto con los residuos domésticos del hogar. Utilice los sistemas de devolución y recogida de su comunidad o póngase en contacto con el vendedor al que compró el producto.

# Mode d'emploi

Félicitations pour l'achat de ce ruban LED (DEL). Ce produit est simple à utiliser. Lisez ce manuel d'utilisation pour tirer un profit optimal de toutes les fonctions du produit.

## 1. Consignes De Sécurité

- Lisez soigneusement le mode d'emploi avant première utilisation. Il contient des informations de sécurité importantes ainsi que des consignes relatives à l'utilisation et à l'entretien de l'appareil. Conservez le manuel pour une utilisation future et transmettez-le si vous cédez l'appareil à un tiers.
- Afin d'éviter toute situation dangereuse, n'utilisez pas l'appareil dans un autre but que celui décrit dans le manuel. Une utilisation incorrecte peut présenter un danger et annule toute garantie.
- **Les LEDs ne sont pas remplaçables.** Lorsque la source lumineuse arrive à la fin de sa vie utile, tout le produit doit être remplacé.
- **Attention !** Ne regardez pas directement la lumière émise par la LED. Ne dirigez pas la lumière LED directement dans les yeux.
- Utiliser en intérieur uniquement.
- **Attention !** Risque d'explosion en cas de mauvais remplacement des piles. Remplacez uniquement les piles par des piles du même type ou d'un type équivalent. Changez toujours le bloc-pile entier. N'em mélangez pas des piles usagées et des piles neuves, ou des piles avec des états de charge différents.
- Assurez-vous que les piles soient bien insérées. Respectez les polarités (+) plus/(-) négative sur la pile et le boîtier. Des piles mal insérées peuvent fuir ou, dans les cas extrêmes, causer un incendie ou une explosion.
- Ne court-circuitez pas les connexions.
- Retirez les piles du produit avant de le mettre au rebut.
- N'exposez jamais des piles à une chaleur excessive (p.ex. le soleil, le feu), et ne les jetez jamais au feu. Les piles pourraient exploser.
- Retirez les piles usagées. Retirez les piles si vous savez que l'appareil ne sera pas utilisé pendant longtemps. Sinon, les piles peuvent fuir et endommager.
- Conservez les piles hors de la portée de jeunes enfants. Si des piles ont été avalées, obtenez immédiatement des soins médicaux.
- Les piles non rechargeables ne doivent pas être rechargées.
- Si les piles fuient, retirez-les à l'aide d'un tissu et jetez-les en conséquence. Évitez que l'acide des piles ne touche la peau et les yeux. En cas de contact avec vos yeux, rincez-les abondamment à l'eau et consultez un médecin immédiatement. En cas de contact avec votre peau, lavez la zone affectée avec de l'eau et du savon.
- Ce produit ne doit pas être raccordé électriquement à un autre produit.
- Évitez que le câble d'alimentation ne soit endommagé par écrasement ou contact avec des angles vifs.
- Veuillez noter que la fiche secteur et le câble de raccordement ne doivent pas être abîmés. En cas de dommage, le produit ne doit plus être utilisé. La prise et le câble d'alimentation ne sont pas remplaçables.
- Installez le câble d'alimentation et toute rallonge éventuelle de telle sorte que personne ne risque de trébucher ou tirer dessus sans le vouloir.
- Ne branchez pas ce produit sur l'alimentation lorsqu'il se trouve dans l'emballage, à moins que l'emballage ait été adapté à des fins d'exposition.
- N'utilisez pas le produit quand il est enroulé.
- Avant de brancher le produit, assurez-vous que la tension et le type d'alimentation secteur correspondent aux informations figurant sur la plaque signalétique du transformateur.
- Le produit doit être utilisé uniquement avec le transformateur fourni.
- L'alimentation est destinée à être utilisée comme mécanisme de commande de voyant. L'alimentation peut fonctionner en mode hors charge.
- Ne pas utiliser à proximité d'un point d'eau. Risque d'électrocution !
- Veuillez débrancher la fiche secteur si le produit doit rester inutilisé pendant une longue période.
- Ne marchez pas sur le produit !
- Si le produit présente des signes de détérioration, ne l'utilisez plus et faites-le réparer par un technicien qualifié, ou prenez contact avec notre service client. Ne démontez pas le produit et n'essayez pas de le réparer vous-même.
- **AVERTISSEMENT !** Ne pas ingérer les piles, risque de brûlure chimique.
- Ce produit (télécommande) contient une pile bouton. Avaler la pile bouton peut causer de graves brûlures internes en seulement 2 heures et peut conduire à la mort.
- Gardez les piles neuves et usagées hors de portée des enfants.
- Si vous ne parvenez pas à fermer complètement le compartiment des piles, cessez d'utiliser le produit et maintenez-le hors de portée des enfants.

- Si vous pensez que les piles ont pu être avalées ou se trouvent à l'intérieur d'une partie du corps, consultez immédiatement un médecin.
- N'utilisez pas le cordon lumineux lorsqu'il est couvert ou encastré dans une surface.
- Ne connectez pas cette bande lumineuse à une autre bande lumineuse.
- **ATTENTION:** La vitesse extrêmement rapide des changements de lumière peut entraîner une altération de la vision chez les enfants ou les personnes en situation de stress maladif (par exemple, maladie mentale).

## 2. Caractéristiques techniques

Tension nominale	200-240 V~
Fréquence	50/60 Hz
Puissance d'entrée nominale	max. 18 W
Classe de protection	II
IP code	IP20
<b>Télécommande</b>	
Pile	3 V  , Type CR2025
Portée	env. 6 m
Angle de détection	env. 30°

### Coordonnées de chromaticité

Mode	R	G	B	W	1	2	3	4
x	0,6921	0,1341	0,1383	0,1983	0,6512	0,1353	0,1380	0,6154
y	0,3083	0,6831	0,0895	0,2061	0,3365	0,5301	0,1250	0,3605

Mode	5	6	7	8	9	10	11	12
x	0,1377	0,1761	0,5849	0,1468	0,2119	0,5562	0,1388	0,2442
y	0,1933	0,0702	0,3816	0,0560	0,0875	0,4012	0,0521	0,1014

## 3. Composants

- |                         |                                     |
|-------------------------|-------------------------------------|
| A. Commande LED         | F. Télécommande                     |
| B. Récepteur infrarouge | F1 Boutons Marche/Arrêt             |
| C. Connecteur           | F2 Fonction et boutons de couleurs  |
| D. Vis                  | F3 Compartiment de pile             |
| E. Adaptateur           | G. Réglette LED avec bande adhésive |

## 4. Usage prévu

Ce produit est conçu pour être utilisé en intérieur comme éclairage décoratif. Ce produit n'est pas adapté pour l'éclairage d'une pièce. La lumière LED n'est pas conçue pour d'autres utilisations. Imtron GmbH n'assume aucune responsabilité quant à des dommages au produit, à des dommages matériels ou à des blessures corporelles dus à une négligence ou un usage inapproprié du produit, ou à un usage du produit non indiqué par le fabricant.

## 5. Avant de l'utiliser pour la Première fois

Lisez attentivement ce mode d'emploi afin d'éviter tout dommage ou blessure liés à une mauvaise utilisation. Respectez surtout les consignes de sécurité. Conservez ces instructions pour référence future et remettez-les à des tiers lorsque vous leur prêtez cet appareil. Retirez avec précaution tous les matériaux d'emballage et vérifiez qu'il ne manque aucune pièce. N'utilisez pas un appareil endommagé.

## 6. Installer/remplacer la pile

- 1 Faites glisser le cache du compartiment de la pile dans le sens de la flèche et retirez-le. Insérez la nouvelle pile (CR2025) en respectant la bonne polarité. Faites glisser le cache du compartiment de la pile pour le refermer et faites-le cliquer en position.

\* La pile est déjà insérée. Retirez la languette de protection de la pile avant la Première utilisation.

## 7. Montage









- 2 Enlevez le film protecteur de l'adhésif situé à l'arrière du contrôleur LED.
- 3 Placez-le à l'endroit désiré et fixez-le à l'aide des vis fournies.
- 4 Déroulez le ruban LED jusqu'à la longueur désirée et coupez à l'endroit indiqué. Enlevez le film protecteur de l'adhésif situé à l'arrière du ruban LED et fixez-le sur la surface souhaitée.

**Remarque:** Une fois le ruban coupé, il est impossible de le reconnecter. La surface doit être propre et exempte de graisse, sans quoi l'adhérence est limitée.

- 5 Raccordez l'adaptateur secteur au contrôleur LED et au ruban LED. Veillez à aligner la flèche repère du connecteur au repère de la réglette LED.

## 8. Fonctionnement

- 6 Branchez la fiche d'alimentation. La réglette LED s'allumera dès le branchement.
- 7 Allumez/éteignez (on/off) le ruban LED et contrôlez les effets lumineux à l'aide de la télécommande. Toutes les fonctions principales doivent être actionnées avec la télécommande.

Touche	Effet	Touche	Effet
	Augmenter la vitesse/l'intensité		Changement de couleur 7 niveaux et vitesse réglable
	Réduire la vitesse/l'intensité		Augmenter/diminuer l'intensité de la lumière blanche (la vitesse est réglable)
	Éteindre le ruban LED		Changement de couleur progressif (7 couleurs) (la vitesse est réglable)
	Allumer le ruban LED		Changement de couleur RVB (RGB) (la vitesse est réglable)
	Accès direct aux 16 couleurs définies (l'intensité est réglable)		

NB

La réglette LED est munie d'une 'fonction mémoire', signifiant qu'après le re-branchement à l'alimentation électrique, le dernier mode sélectionné sera activé.

## 9. Dépannage

En cas de problèmes pendant le fonctionnement, veuillez consulter le tableau suivant. Si les problèmes ne peuvent pas être résolus tels indiqués dans **Solutions**, veuillez contacter votre fabricant.

Problème	Causes possibles	Solution
Le produit ne fonctionne pas.	<ul style="list-style-type: none"> <li>Alimentation électrique interrompue</li> </ul>	<ul style="list-style-type: none"> <li>Vérifiez l'alimentation électrique</li> </ul>
La sélection des effets de lumière ne fonctionne pas.	<ul style="list-style-type: none"> <li>En raison d'une décharge électrostatique</li> </ul>	<ul style="list-style-type: none"> <li>Débranchez, attendez un peu, puis rebranchez l'alimentation</li> </ul>
Télécommande ne fonctionne pas	<ul style="list-style-type: none"> <li>Pile usagée</li> <li>Hors de portée de champ</li> </ul>	<ul style="list-style-type: none"> <li>Changer la pile</li> <li>Se rapprocher du capteur IR</li> </ul>
Aucune lumière	<ul style="list-style-type: none"> <li>Connexion défectueuse entre fiche et bande LED</li> <li>Pile usée dans la télécommande</li> </ul>	<ul style="list-style-type: none"> <li>Vérifier connexion entre fiche et bande LED</li> <li>Vérifier pile dans télécommande</li> </ul>

## 10. Nettoyage et entretien

Débranchez l'appareil de la source d'alimentation avant de le nettoyer. Nettoyez l'appareil à l'aide d'un chiffon doux humide et d'un nettoyant doux. Essuyez-le à l'aide d'un chiffon sec. N'utilisez pas d'alcool, d'acétone, de benzène, de détergents abrasifs, etc. pour nettoyer l'antenne. N'utilisez pas de brosses dures ou d'objets métalliques.

## 11. Mise au rebut



Ne pas éliminer cet appareil dans les déchets ménagers municipaux non triés. Les retourner au point de collecte désigné pour le recyclage des WEEE. Se conduire ainsi aidera à préserver les ressources et à protéger l'environnement. Contacter votre revendeur ou les autorités locales pour de plus amples informations.



Jetez les piles en respectant l'environnement. Ne jetez pas les piles dans les ordures ménagères. Rapportez-les dans un centre de collecte local ou contactez le revendeur où vous avez acheté ce produit.

# Használati útmutató

Köszönjük, hogy ezen LED-szalag megvásárlása mellett döntött. A termék kezelése egyszerű és egyértelmű és az üzemetelési útmutató elolvasásával a felhasználók valamennyi jellemző előnyeit optimálisan élvezhetik.

## 1. Biztonsági Utasítások

- Az első használat előtt körültekintően olvassa el ezt az útmutatót. A biztonsági információk, valamint előírások fontos információkat tartalmaznak az Ön biztonsága, valamint a készülék használata és ápolása vonatkozásában. Őrizze meg az útmutatót és adja oda a készülékkel együtt, ha harmadik személynek továbbadja.
- A veszélyes helyzetek megelőzése érdekében ne használja a készüléket más célra, mint a jelen utasításban leírtak. A helytelen használat veszélyes és a garancia elvesztésével jár.
- **Az LED-ek nem cserélhetők.** Ha a fényforrás elérte a használati időtartama végét, akkor az egész terméket ki kell cserélni.
- **Figyelem!** Ne nézzen közvetlenül a LED-sugárba. Ne irányítsa közvetlenül a LED-sugarat a szembe.
- Csak otthoni használatra. Szabadban nem szabad használni.
- **Vigyázati** Az elemek helytelen cseréjerebbanvesztéssel járhat. Csak ugyanolyanravagy azonos típusúra cserélje kiaz elemeket. Mindig az összes elemet cserélje ki. Nekeverje a régi és az új elemeket, vagy különböző töltöttségű szintű elemeket.
- Ügyeljen az elemek megfelelő behelyezésére. Figyeljen oda az elemen és azelemtartó környékén feltüntetett (+) plusz/ (-) mínusz polaritásra. A helytelenül behelyezett elemek megfolyhatnak vagy extrém esetekben tüzet vagy robbanást okozhatnak.
- A csatlakozásokat tilos rövidre zární.
- Ártalmatlanítás előtt vegye ki az elemeket a termékből.
- Ne tegye ki az elemeket túlzott hőnek (pl. közvetlen napfénynek, tűznek), éssoha ne dobja a tűzbe azokat. Az elemek felrobbanhatnak.
- Távolítsa el a használt elemeket. Vegye ki az elemeket, ha tudja, hogy a készülék hosszabb ideig nem használjamajd. Ellenkező esetben az elemek megfolyhatnak és a készülék károsodást okozhatják.
- Az elemeket tartsa gyerekek számára hozzáférhető helyen. Ha az elemetlenyelik, azonnal forduljon orvoshoz.
- Az egyszer használatos elemeket ne töltséjra.
- Ha az elemek folynak, egy ruhával megfogva vegye ki azokat, és az előírt módon ártalmatlanítsa. Óvja a bőrét és a szemét az elemekben található savval való érintkezéstől. Ha a sav a szemébe kerül, sok vízzel alaposan öblítse ki, és azonnal forduljon orvoshoz. Ha a sav a bőrével érintkezik, sok vízzel és szappannal mossa le az érintett területet.
- Ezt a terméket nem szabad másik termékkel villamosan összekapcsolni.
- Vigyázzon, hogy a csatlakozókábel megtörés és éles szegélyekkel való érintkezés következtében ne sérüljön meg.
- Ügyeljen rá, hogy a hálózati dugó és a csatlakozókábel ne sérüljön meg. Sérülés esetén a terméket nem szabad tovább használni. A hálózati dugó és a csatlakozókábel nem cserélhető.
- A hálózati kábel és az esetleg szükséges hosszabbító kábel úgy helyezze el, hogy abban senki se tudjon elbotlani ill. ne lehessen véletlenül meghúzni.
- Ne csatlakoztassa a terméket az áramellátásra, amíg az a csomagolásban található, még akkor sem, ha a csomagolás bemutató cílókra készült.
- Ne üzemeltesse a terméket feltekert állapotban.
- A villamos hálózatra történő csatlakoztatás előtt meg kell győződni arról, hogy a hálózati feszültség és az áram fajtája megegyezik a hálózati kábelben/terméken elhelyezett típus táblán szereplő adatokkal.
- A terméket csak a tartozék transzformátorral szabad üzemeltetni.
- A tápegység a lámpa szabályozására használándó. A tápegység terhelésmentes állapotban is használható.
- Ne használja víz közelében. Áramütés veszély!
- Ha hosszabb ideig nem használja a terméket, akkor húzza ki a hálózati kábel a konnektorból.
- Ne lépjen rá a termékre!
- Amennyiben a termék károsodott, ne használja többé és javíttassa meg azt szakemberrel vagy forduljon az ügyfélszolgálatunkhoz. Ne szerelje szét a terméket és ne próbálja meg saját maga megjavítani.
- **FIGYELEM!** Ne nyelje le az elemet. Kémiai égés veszélye.
- A termék (a távirányító) egy gombelmelet tartalmaz. A gombelmelet lenyelése akár már 2 óra alatt súlyos belső égést okozhat, és akár halálhoz is vezethet.
- Az új és a használt elemeket egyaránt tartsa távol gyermekektől.
- Ha az elemtartó nem zár megfelelően, akkor ne használja tovább a terméket, és tartsa távol gyermekektől.
- Ha feltételezi, hogy valaki elemet nyelt le, vagy az elem bármilyen egyéb módon a testébe jutott, azonnal forduljon orvoshoz.

- Ne használja a kötéllámpát, ha le van takarva vagy felületre süllyesztve van.
- Ne csatlakoztassa ezt a fénycsíkot egy másik csikhoz.
- **FIGYELMEZTETÉS:** A rendkívül gyors fényváltozás sebességét okozhat gyermekek vagy prestressz esetén szenvedő gyermekekben (pl. Mentális betegség).

## 2. Specifikáció

Névleges feszültség	200-240 V~
Frekvencia	50/60 Hz
Névleges teljesítmény	max. 18 W
Védelmi osztály	II
IP-besorolás	IP20
<b>Távirányító</b>	
Akkumulátor	3 V  Type CR2025
Tartomány	Kb. 6 m
Észlelési szög	Kb. 30°

### Színérték-koordináták

Üzemmód	R	G	B	W	1	2	3	4
x	0,6921	0,1341	0,1383	0,1983	0,6512	0,1353	0,1380	0,6154
y	0,3083	0,6831	0,0895	0,2061	0,3365	0,5301	0,1250	0,3605

Üzemmód	5	6	7	8	9	10	11	12
x	0,1377	0,1761	0,5849	0,1468	0,2119	0,5562	0,1388	0,2442
y	0,1933	0,0702	0,3816	0,0560	0,0875	0,4012	0,0521	0,1014

## 3. Alkatrészek

- |                        |                                    |
|------------------------|------------------------------------|
| A. LED-szabályozó      | F. Távirányító                     |
| B. Infravörös érzékelő | F1 Be/ki gombok                    |
| C. Csatlakozó          | F2 Funkció- és színválasztó gombok |
| D. Csavarok            | F3 Elemtartó                       |
| E. Hálózati adapter    | G. Öntapadós LED-szalag            |

## 4. Rendeltetészerű használat

Ez a termék beltéri környezetben történő használatra, dekorációs világítás céljára készült. Ez a termék nem alkalmas lakóhelyiség megvilágítására. A LED fényforrás más alkalmazásokra nem használható.

Az Imtron GmbH nem vállal felelősséget a termék nem körültekintő, illetve helytelen használatából, valamint a gyártó által meghatározott rendeltetéstől eltérő használatból eredő, a készülékben vagy az Ön értekeiben bekövetkezett károkért, vagy személyi sérülésekért.

## 5. Az első használat előtt

Körültekintően olvassa el a használati útmutatót a helytelen használat miatt bekövetkező károsodások megelőzése érdekében. Vegye figyelembe a biztonsági utasításokat. Őrizze meg a használati útmutatót későbbi esetekre, és adja át ezt is, ha a készüléket átadja másnak. Távolítsa el a csomagolóanyagot és ellenőrizze a készüléket, hogy minden megvan-e és ép-e. Ne használja a készüléket, ha sérült.

## 6. Elem berakása/cseréje

- 1 Csusztagassa az elemtarolo rekesz fedelet a nyil irányaba, majd huzza ki. Helyezze be az új elemet (CR2025), ugyelve a megfelelo polaritasra. Csusztagassa vissza elemtarolo rekesz fedelet es hagyja, hogy a helyere pattanjon.

\* A készüléket behelyezett elemekkel szállítjuk. Tavolitsa el az elemvedo szalagot az első hasznalat előtt.

## 7. Összeszerelés









- 2 A LED vezérlő hátuljáról távolítsa el az öntapadó védőfilmet.
- 3 Erősítse a kívánt helyre és rögzítse a tartozék csavarokkal.
- 4 Tekerje le a tervezett hosszúságú LED-szalagot és vágja le a jelölt pozícióban. Távolítsa el a védőfilmet a LED-szalag hátulján lévő ragasztós rétegről és erősítse a kívánt felületre.

**Megjegyzés:** Az elvágott szalagot nem lehet újra összecsatlakoztatni. A felület tiszta és zsírmentes kell, hogy legyen, máskülönben a ragasztás nem tapad megfelelően.

- 5 Csatlakoztassa az adaptert a LED vezérlőhöz és a LED-szalaghoz. Igazítsa egymáshoz a csatlakozón található nyilat és a LED-szalagon található jelölést.

## 8. Kezelés

- 6 Csatlakoztassa a hálózati dugaszt. Ekkor a LED-szalag világítani kezd.
- 7 Kapcsolja be/ki a LED-szalagot és vezérelje a fényhatásokat a távvezérlővel. Valamennyi főbb funkció elérhető a távirányító segítségével.

Gomb	Hatás	Gomb	Hatás
	Sebesség/ világosság növelés		7 szintű színváltás és állítható sebesség
	Sebesség/ világosság csökkentés		A fehér színű fény növelése/ csökkentése (a sebesség szabályozható)
	Kapcsolja ki a LED-szalagot		Folyamatos színváltás (7 szín) (a sebesség szabályozható)
	Kapcsolja be a LED-szalagot		RGB színváltás (a sebesség szabályozható)
	Közvetlen hozzáférés 16 előkevert színösszeállításához (világosság szabályozható)		

### Megjegyzés

A LED-szalag rendelkezik egyfajta „memória” funkcióval, azaz újbóli hálózati csatlakoztatáskor a legutoljára kiválasztott üzemmód aktiválódik.

## 9. Hibaelhárítás

Amennyiben üzemeltetés közben bármilyen rendellenességet tapasztal, tekintse át a következő táblázatot. Amennyiben a probléma nem oldódik meg a **Megoldás**, részben foglaltak elvégzését követően, vegye fel a kapcsolatot a forgalmazóval.

Probléma	Lehetséges okok	Megoldás
A termék nem működik	<ul style="list-style-type: none"> <li>Megszakadt az áramellátás</li> </ul>	<ul style="list-style-type: none"> <li>Ellenőrizze az áramellátást</li> </ul>
A kiválasztott fényeffektus nem működik	<ul style="list-style-type: none"> <li>Elektrosztatikus kisülés következtében</li> </ul>	<ul style="list-style-type: none"> <li>Csatlakoztassa le a szalagot, majd rövid idő elteltével csatlakoztassa vissza</li> </ul>
Távírányító nem működik	<ul style="list-style-type: none"> <li>Az elem lemerült</li> <li>Érzékelési tartományon kívül</li> </ul>	<ul style="list-style-type: none"> <li>Cserélje ki az elemet</li> <li>Menjen közelebb az IR-érzékelőhöz</li> </ul>
Nincs világítás	<ul style="list-style-type: none"> <li>A csatlakozó és a LED-szalag közötti érintkezés nem megfelelő</li> <li>A távírányítóban lévő elem feszültsége alacsony</li> </ul>	<ul style="list-style-type: none"> <li>Ellenőrizze az érintkezést a csatlakozó és a LED-szalag között</li> <li>Ellenőrizze az elemet a távírányítóban</li> </ul>

## 10. Tisztítás és ápolás

Az eszköz tisztítása előtt válassza le azt a villamos hálózatról. Az eszköz tisztításához használjon egy puha, nedves törölkendőt, és egy kevés enyhe tisztítószer. Végezetül száraz törölkendővel törölje le. Ne használjon alkoholt, acetont, benzint, sűrű hatású tisztítószer, stb. az antenna tisztításához. Ne használjon kemény keféket vagy fémes tárgyakat.

## 11. Ártalmatlanítás



Ne tegye ezt a készüléket a válogatás nélküli kommunális hulladékba. Vegye el a villamos és elektronikus készülékek számára kijelölt WEEE gyűjtőpontba. Ha így tesz, segít megőrizni a természeti erőforrásokat és védi a környezetet. További információért vegye fel a kapcsolatot az értékesítőjével vagy a helyi hatósággal.



Az elemek megsemmisítését végezze környezetbarát módon. Ne dobja az elemeket a háztartási hulladékok közé. Használja a helyi ártalmatlanító-begyűjtő rendszert, vagy kérje ki kereskedőjének tanácsát.

# Gebruiksaanwijzing

Gefeliciteerd met de aankoop van deze LED-strip. De werking van dit product is eenvoudig en rechttoe rechtaan en door het lezen van deze gebruiksaanwijzing zullen de gebruikers de optimale voordelen van al zijn kenmerken ondervinden.

## 1. Veiligheidsrichtlijnen

- Lees deze gebruikershandleiding zorgvuldig voor gebruik. Het omvat belangrijke veiligheidsinformatie alsook instructies voor het gebruik en onderhoud van het apparaat. Bewaar de handleiding voor later gebruik en voeg het bij het apparaat wanneer deze gebruikt wordt door iemand anders.
- Om gevaarlijke situaties te voorkomen, gebruik het apparaat niet voor andere doeleinden als die omschreven staan in de instructies. Verkeerd gebruik is gevaarlijk en laat de garantie vervallen.
- **LED's zijn niet vervangbaar.** Wanneer de lichtbron het einde van zijn levensduur bereikt zal het gehele product moeten worden vervangen.
- **Attentie!** Gelieve niet direct in het licht dat van de LED komt te kijken. Richt de LED niet direct in de op de ogen.
- Allen voor gebruik binnenshuis.
- **Opgelet!** Er bestaat gevaar voor explosie door het onjuist vervangen van de batterijen. Vervang batterijen alleen door hetzelfde of gelijkwaardig type batterijen. Vervang altijd het hele pakket batterijen. Gebruik geen oude en nieuwe batterijen, of batterijen met een verschillende laadtoestand door elkaar.
- Controleer of de batterijen correct zijn geplaatst. Let op de polariteit (+) plus / (-)min aangegeven op de batterij en de behuizing. Onjuist geplaatste batterijen kunnen tot lekkage of in extreme gevallen, totbrand of een explosie leiden.
- De verbindingen moeten worden kortgesloten.
- Verwijder de batterijen uit het product voordat u het weggooit.
- Stel batterijen nooit bloot aan extreme hitte (bijv. felle zon, vuur) en werp ze nooit in het vuur. De batterijen zouden kunnen ontploffen.
- Verwijder gebruikte batterijen. Verwijderde batterijen als u weet dat het apparaat voor een lange tijdsduur niet zal worden gebruikt. De batterijen kunnen andersleken en schade veroorzaken.
- Houd batterijen buiten het bereik van kleine kinderen. Bij het inslikken van batterijen, roep onmiddellijk medische hulp in.
- Niet-oplaadbare batterijen mogen niet worden opgeladen.
- Als de batterijen lekken, verwijder ze meteen doek en verwijder ze dienovereenkomstig. Voorkom het contact van batterijzuur met de huid en ogen. Als u batterijzuur uw ogen krijgt, spoel ze grondig met veel water en raadpleeg onmiddellijk een arts. Als batterijzuur in contact met uw huid komt, was het betreffende lichaamsdeel met veel water en zeep.
- Dit product mag niet elektrisch met een ander product worden verbonden.
- Voorkom schade aan de voedingskabel door beknelling en contact met scherpe randen.
- Houd er rekening mee dat de voedingsstekker en de aansluitkabel niet worden beschadigd. Als er enige schade ontstaat, dient het product niet meer gebruikt te worden. Stekker en voedingskabel zijn niet vervangbaar.
- Plaats de voedingskabel en eventuele verlengsnoer op een zodanige wijze dat niemand erover kan struikelen of er onbedoeld aan kan trekken.
- Sluit dit product niet aan op de voeding toevoer, terwijl het zich in de verpakking bevindt, tenzij de verpakking is aangepast voor weergave doeleinden.
- Gebruik het product niet wanneer het is opgerold.
- Zorg, voor het aansluiten op de voeding, ervoor dat de beschikbare netspanning en het type overeenkomen met de gegevens op het transformator typeplaatje.
- Het product mag alleen worden bediend in combinatie met de meegeleverde transformator.
- De voeding is bedoeld om te worden gebruikt als een voorschakelapparaat. De voeding kan in niet-belaste toestand gebruikt worden.
- Niet gebruiken in de nabijheid van water. Gevaar voor elektrische schokken!
- Verwijder de stekker uit het stopcontact als het product voor langere tijd niet wordt gebruikt.
- Stap niet op het product!
- Als het product schade toont, gebruik het dan niet langer en laat het repareren door een gekwalificeerd technicus, of neem contact op met onze klantenservice afdeling. Demonteer het product niet, en probeer niet om het zelf te repareren.
- **Waarschuwing!** De batterij niet inslikken, kans op chemische brandwonden.
- Dit product (afstandsbediening) bevat een knoepcel batterij. Als de knoepcel wordt ingeslikt kan dit binnen 2 uur ernstige inwendige brandwonden veroorzaken. Dit kan de dood tot gevolg hebben.
- Houd nieuwe en gebruikte batterijen uit de buurt van kinderen.
- Gebruik het product niet als het batterijklepje niet goed te sluiten is en houd het uit de buurt van kinderen.

- Als u vermoedt dat er batterijen ingeslikt zijn of zich in het lichaam bevinden, ga dan onmiddellijk naar een arts.
- Gebruik de lichtstrip niet wanneer deze is afgedekt of in een oppervlak is verzonken.
- Sluit deze lichtstrip niet aan op een andere lichtstrip.
- **LET OP:** Een extreem snelle lichtveranderingen kunnen leiden tot verminderd gezichtsvermogen bij kinderen of personen die gevoelig zijn voor stress (bijv. psychische stoornis).

## 2. Specificatie

Toegekende spanning	200-240 V~
Frequentie	50/60 Hz
Toegekend ingangsvermogen	max. 18 W
Beschermingsklasse	II
IP code	IP20
<b>Afstandsbediening</b>	
Batterij	3 V  , Type CR2025
Bereik	Ca. 6 m
Detective hoek	Ca. 30°

### Chromatische coördinaten

Modus	R	G	B	W	1	2	3	4
x	0,6921	0,1341	0,1383	0,1983	0,6512	0,1353	0,1380	0,6154
y	0,3083	0,6831	0,0895	0,2061	0,3365	0,5301	0,1250	0,3605

Modus	5	6	7	8	9	10	11	12
x	0,1377	0,1761	0,5849	0,1468	0,2119	0,5562	0,1388	0,2442
y	0,1933	0,0702	0,3816	0,0560	0,0875	0,4012	0,0521	0,1014

## 3. Onderdelen

- |                         |                               |
|-------------------------|-------------------------------|
| A. LED-controller       | F. Afstandsbediening          |
| B. Infra rood ontvanger | F1 Aan/Uit-knoppen            |
| C. Connector            | F2 Functie- en kleurenknoppen |
| D. Schroef              | F3 Batterijvak                |
| E. Adapter              | G. LED-strip met plakband     |

## 4. Voorgenomen gebruik

Dit product is bedoeld om te worden gebruikt als decoratieve verlichting in afgesloten omgevingen. Dit product is niet geschikt voor de verlichting van een ruimte. Het LED lampje is niet bedoeld om ergens anders voor te gebruiken. Imtron GmbH aanvaardt geen aansprakelijkheid voor schade aan het product, schade aan eigendommen of lichamelijk letsel als gevolg van onzorgvuldig of oneigenlijk gebruik van het product, of gebruik van het product die niet voldoet aan het doel opgegeven door de fabrikant.

## 5. Voor het eerste gebruik

Lees deze gebruiksaanwijzing aandachtig om schade of verwondingen door foutief gebruik te vermijden. Besteed vooral aandacht aan de veiligheidsinstructies. Bewaar de instructies voor later gebruik en geef ze me wanneer u het apparaat aan derden uitleent. Verwijder zorgvuldig alle verpakkingsmaterialen en controleer het apparaat op volledigheid en integriteit. Gebruik geen beschadigd apparaat.

## 6. Batterij plaatsen/vervangen

- 1 Schuif het klepje van het batterijencompartiment in de richting van de pijl en trek deze uit. Plaats de nieuwe batterij (CR2025) en let hierbij op de correcte polariteit. Schuif het klepje van het batterijencompartiment terug, totdat het op zijn plaats klikt.

\* De batterij zit er al in. Verwijder het batterijbeschermlijpje voor het eerste gebruik.

## 7. Montage









- 2 Verwijder de beschermfolie van het kleefmiddel op de achterkant van de LED-controller.
- 3 Bevestig deze op de gewenste plaats en zet het vast met de bijgeleverde schroeven.
- 4 LED-strip uitrollen tot de gewenste lengte en afknippen op de gemarkeerde plek. Verwijder de beschermfolie van het kleefmiddel op de achterkant van de LED-strip en bevestig deze op het gewenste oppervlak.

**Opmerking:** Een afgeknipte strip kan niet weer aan elkaar verbonden worden. Oppervlak moet worden gereinigd en vrij van vet zijn, aangezien de plakkerigheid zal worden beperkt.

- 5 Sluit de adapter aan met de LED-controller en LED-strip. Zorg voor het uitlijnen van de pijlmarkering op de connector met de ◀ markering op de LED strip.

## 8. Bediening

- 6 Steek de stekker in het stopcontact. De LED-strip zal branden nadat de stekker in het stopcontact is gestoken.
- 7 Schakel de LED strip aan/uit en bedien de licht effecten met de afstandsbediening. Alle belangrijkste functies moeten worden geopend met de afstandsbediening.

Knop	Effect	Knop	Effect
	Verhoog snelheid/helderheid		7 stadia kleur wijziging en verstelbare snelheid
	Verlaag snelheid/ helderheid		Dimmen van het witte kleur licht verhogen/verlagen (Snelheid is verstelbaar)
	Schakel de LED strip uit		Vloeiende kleurwijziging (7 kleuren) (Snelheid is verstelbaar)
	Schakel de LED strip aan		RGB kleur wijziging (Snelheid is verstelbaar)
	Direct toegang tot 16 permix kleuren (Helderheid is verstelbaar)		

### Opmerking

De LED-strip heeft een "geheugenfunctie", zodat na het opnieuw aansluiten op het stopcontact de laatst geselecteerde modus actief zal zijn.

## 9. Problemen oplossen

Als zich problemen voordoen tijdens het gebruik, raadpleeg de volgende tabel. Als problemen niet kunnen worden opgelost zoals aangegeven onder **Oplossing**, neem contact op met de fabrikant.

Probleem	Mogelijke oorzaken	Oplossing
Het product werkt niet	<ul style="list-style-type: none"> <li>Onderbroken stroomvoorziening</li> </ul>	<ul style="list-style-type: none"> <li>Controleer de stroomvoorziening</li> </ul>
De selectie van het lichteffect werkt niet	<ul style="list-style-type: none"> <li>Als gevolg van elektrostatische ontlading</li> </ul>	<ul style="list-style-type: none"> <li>Ontkoppel het en sluit het na een tijdje weer aan</li> </ul>
De afstandsbediening werkt niet	<ul style="list-style-type: none"> <li>De batterij is leeg</li> <li>Buiten bereik van de sensor</li> </ul>	<ul style="list-style-type: none"> <li>Vervang de batterij</li> <li>Gadichternaar de IR-sensor</li> </ul>
Er brand geen licht	<ul style="list-style-type: none"> <li>Aansluiting van de connector en LED-strip is niet juist</li> <li>Afstandsbediening heeft lage batterij</li> </ul>	<ul style="list-style-type: none"> <li>Controleer de aansluiting tussen de connector en LED-strip</li> <li>Controleer de batterij in de afstandsbediening</li> </ul>

## 10. Reiniging en onderhoud

Ontkoppel het product van het stopcontact voordat u het reinigt. Reinig het product met een zachte, vochtige doek en een mild reinigingsmiddel. Veeg het daarna af met een droge doek. Gebruik geen alcohol, aceton, benzeen, schuurreinigingsmiddelen etc. om het product te reinigen. Gebruik geen harde borstels of metalen voorwerpen.

## 11. Afval



Gooi dit apparaat niet weg bij het huisafval. Lever het in bij een inzamelpunt voor de recycling van elektrische en elektronische apparatuur. Op deze manier helpt u bronnen te sparen en het milieu te beschermen. Neem contact op met uw detailhandelaar of met de lokale autoriteiten voor meer informatie.



Werp batterijen op een milieuvriendelijke manier weg. Gooi batterijen niet in de prullenbak. Gebruik alstublieft de retour- en inzamelingsystemen in uw gemeente of neem contact op met de leverancier waar u dit product heeft gekocht.

# Instrukcja obsługi

Dziękujemy za zakup paska LED. Obsługa produktu jest prosta i zrozumiała a dzięki przeczytaniu tej instrukcji obsługi użytkownicy będą mogli skorzystać ze wszystkich korzyści wynikających z jego właściwości.

## 1. Instrukcje Bezpieczeństwa

- Przed użyciem urządzenia prosimy o uważne zapoznanie się z niniejszą instrukcją. Zawiera ona ważne informacje dotyczące bezpieczeństwa, a także instrukcją użytkowania i konserwacji urządzenia. Instrukcję należy zachować na wypadek wątpliwości w przyszłości, lub przekazania urządzenia osobie trzeciej.
- Aby uniknąć niebezpiecznych sytuacji nie należy używać urządzenia w celu innym niż podano w instrukcji. Nieprawidłowe użycie jest niebezpieczne i powoduje utratę gwarancji.
- **Nie można wymieniać świateł LED.** Gdy żywotność źródła światła dobiegnie końca, należy wymienić cały produkt.
- **Uwaga!** Nie wolno patrzeć bezpośrednio w wiązkę światła LED. Nie wolno kierować wiązki światła LED bezpośrednio w stronę oczu.
- Tylko do użytku w pomieszczeniach.
- **Uwaga!** Istnieje niebezpieczeństwo eksplozji w przypadku niewłaściwej wymiany baterii. Baterie wymieniać tylko na ten sam rodzaj lub na baterie równoważeniowe. Zawsze wymieniać cały zestaw baterii. Nie mieszać baterii starych z nowymi lub baterii o różnym stanie naładowania.
- Pamiętać o prawidłowym włożeniu baterii. Przestrzegać oznaczeń biegunów (+)plus / (-) minus na baterii i na obudowie. Z nieprawidłowo włożonych baterii mogą wyściekać elektrolity, a ekstremalnych przypadkach może dojść do pożaru lub eksplozji.
- Połączenie baterii nie może wywoływać spiecia.
- Przed usunięciem urządzenia wyjmij z niego baterie.
- Baterii nie wolno nigdy narażać na zbyt wysokie temperatury (np. bezpośrednie promieniowanie słoneczne, ogień) i wrzucać ich do ognia. Baterie mogłyby eksplodować.
- Wyczerpane baterie wyjąć. Baterie należy wyjąć również wtedy, gdy jest wiadomo, że urządzenie nie będzie używane przez dłuższy czas. W przeciwnym wypadku z baterii może wypłynąć elektrolit i spowodować uszkodzenia.
- Baterie przechowywać poza zasięgiem małych dzieci. Jeżeli dojdzie do połknięcia baterii, należy natychmiast udać się do lekarza.
- Nie wolno ładować baterii nieprzewidzianym do ładowania.
- Jeżeli jednak dojdzie do wypłynięcia elektrolitu, baterie wyjąć z przegrody chwytając je przez ściereczkę i poddać ją przepisowej utylizacji. Unikać kontaktu skóry i oczu z elektrolitem. W przypadku nastąpienia kontaktu z elektrolitem należy dokładnie przepłukać dużą ilością wody i skontaktować się bezwzględnie z lekarzem. W przypadku kontaktu elektrolitu ze skórą miejsce to należy umyć dokładnie wodą.
- Nie wolno podłączać produktu do innego urządzenia elektrycznego.
- Nie wolno dopuścić do uszkodzenia kabla zasilającego poprzez ściskanie go lub kontakt z ostrymi krawędziami.
- Nie można dopuścić do uszkodzenia wtyczki i kabla łączącego. W przypadku uszkodzenia nie wolno dłużej korzystać z produktu. Wtyczka i kabel nie mogą być wymienione.
- Kabel zasilający i przedłużający należy poprowadzić w takim miejscu aby nikt nie mógł na nie stanąć lub przypadkowo pociągnąć.
- Nie wolno podłączać produktu do sieci elektrycznej jeżeli znajduje się on w nieprzeznaczonym do celów wystawowych opakowaniu.
- Nie wolno korzystać z produktu jeżeli jest on zwinięty.
- Przed podłączeniem wtyczki do zasilania należy upewnić się czy napięcie sieci zasilającej odpowiada zapięciu podanemu na tabliczce znamionowej zasilacza.
- Do produktu można podłączać tylko dostępny w zestawie zasilacz.
- Zasilacz sieciowy służy do sterowania lampą. Zasilacza można używać w trybie bez obciążenia.
- Nie wolno korzystać z produktu w pobliżu wody. Ryzyko porażenia prądem!
- W przypadku niekorzystania z produktu przez dłuższy okres czasu należy wyjąć wtyczkę z gniazda zasilającego.
- Nie wolno stawać na produkcie!
- W przypadku uszkodzenia produktu nie należy z niego dłużej korzystać, konieczna jest jego naprawa przez wykwalifikowanego serwisanta. Nie wolno rozmontowywać produktu i próbować naprawiać go samemu!
- **OSTRZEŻENIE!** Uważać, aby nie połknąć baterii; ryzyko poparzenia chemicznego.
- Produkt ten (pilot) zawiera baterie pastylkową. Połknięcie baterii pastylkowej może w ciągu zaledwie 2 godzin doprowadzić do poważnych poparzeń wewnętrznych, a nawet do śmierci.
- Nowe i zużyte baterie należy przechowywać w miejscu niedostępnym dla dzieci.
- Jeśli bezpieczne zamknięcie komory baterii nie będzie możliwe, należy przestać korzystać z urządzenia i umieścić je w miejscu niedostępnym dla dzieci.
- W razie podejrzenia połknięcia baterii lub ich umieszczenia w innej części ciała należy niezwłocznie skontaktować się z lekarzem.

- Nie używaj sznura świetlnego kiedy jest zakryty lub schowany pod powierzchnią.
- Nie podłączaj tej taśmy świetlnej do innej taśmy świetlnej.
- **UWAGA:** bardzo szybkie zmiany światła mogą prowadzić do upośledzenia wzroku u dzieci lub osób o podwyższonym napięciu nerwowym (np. choroba umysłowa).

## 2. Dane techniczne

Napięcie znamionowe	200-240 V~
Częstotliwość	50/60 Hz
Znamionowa moc wejściowa	max. 18 W
Klasa ochronności	II
Kod IP	IP20
<b>Zdalne sterowanie</b>	
Bateria	3 V  , Typ CR2025
Zakres	ok. 5 m
Kąt detekcji	ok. 30°

### Współrzędne chromatyczne

Tryb	R	G	B	W	1	2	3	4
x	0.6921	0.1341	0.1383	0.1983	0.6512	0.1353	0.1380	0.6154
y	0.3083	0.6831	0.0895	0.2061	0.3365	0.5301	0.1250	0.3605

Tryb	5	6	7	8	9	10	11	12
x	0.1377	0.1761	0.5849	0.1468	0.2119	0.5562	0.1388	0.2442
y	0.1933	0.0702	0.3816	0.0560	0.0875	0.4012	0.0521	0.1014

## 3. Components

- |                  |                                      |
|------------------|--------------------------------------|
| A. Sterownik LED | F. Pilot                             |
| B. Odbiornik IR  | F1 Przyciski Wł./Wył                 |
| C. Złącze        | F2 Przyciski funkcyjne i kolorów     |
| D. Wkręty        | F3 Pojemnik na baterie               |
| E. Zasilacz      | G. Wstęga LED wraz z taśmą przylepną |

## 4. Przeznaczenie użytkowe

Produkt ten przeznaczony jest do użytku w pomieszczeniach jako dekoracja. Nie można używać produktu do oświetlania pomieszczenia. To światło LED nie nadaje się do innych zastosowań. Imtron GmbH bierze żadnej odpowiedzialności za uszkodzenie produktu, szkody majątkowe czy jakiegokolwiek obrażenia ciała spowodowane nieostrożnym użytkowaniem produktu czy użytkowaniem produktu do celu innego niż ten określony przez producenta.

## 5. Przed pierwszym użyciem

Należy zapoznać się z tym przewodnikiem, aby uniknąć uszkodzeń lub obrażeń spowodowanych nieprawidłowym użytkowaniem. Należy zwrócić szczególną uwagę na instrukcję, którą należy zachować w przypadku wątpliwości lub przekazania urządzenia osobie trzeciej. Wszystkie elementy opakowania należy ostrożnie zdjąć, a następnie sprawdzić urządzenie pod kątem kompletności i ewentualnych uszkodzeń. Nie wolno używać urządzenia, które jest uszkodzone.

## 6. Wkładanie/wymiana baterii

- 1 Zsuń kłapkę z przegrodki na baterie w kierunku wskazanym strzałką i zdejmij ją. Włóż nową baterię (CR2025), zwracając uwagę na bieguny. Nasuń kłapkę z powrotem, aż wskoczy na swoje miejsce.

\* Bateria jest już włożona. Przed pierwszym użyciem wyciągnij pasek ochronny baterii.

## 7. Montaż









- 2 Usuń taśmę ochronną z paska samoprzylepnego na tylnej części kontrolera LED.
- 3 Kontroler LED przymocuj w dane miejsce i dokręć dostarczonymi śrubkami.
- 4 Odwiń pasek LED do określonej długości i przetnij w oznaczonym miejscu. Usuń taśmę ochronną z tylnej części paska LED następnie przyklej pasek do określonej powierzchni.

**Uwaga:** Po odcięciu nie można złączyć paska ponownie. Powierzchnia do której przyklejany jest pasek musi być czysta i wolna od tłuszczu, w przeciwnym wypadku przyczepność będzie ograniczona.

- 5 Podłącz kontroler LED i pasek LED do zasilacza. Sprawdzić, czy znak strzałki na złączu pokrywa się ze ◀ znakiem na wstędze LED.

## 8. Obsługa

- 6 Wsunąć wtyczkę do gniazdka zasilania. Wstęga diod LED zapali się z chwilą wsunęcia wtyczki.
- 7 Włączyć/wyłączyć pasek LED kontrolując efekty świetlne za pomocą zdalnego sterowania. Wszystkie główne funkcje powinny być dostępne z pilota.

Przycisk	Efekt	Przycisk	Efekt
	Zwiększa prędkość/jasność		7 poziomowa zmiana kolorów i regulowana szybkość
	Zmniejsza prędkość/jasność		Ściemnianie / rozjaśnianie białego koloru (regulowana szybkość)
	Wyłącza pasek LED		Płynna zmiana kolorów (7 kolorów) (regulowana szybkość)
	Włącza pasek LED		zmiana koloru RGB (regulowana szybkość)
	Bezpośredni dostęp do 16 różnych kolorów (regulowana jasność)		

### Uwaga

Wstęga LED posiada „funkcję pamięci”, co oznacza, że z chwilą ponownego włączenia zasilania uruchomi się ostatni wybrany tryb.

## 9. Wykrywanie i usuwanie usterek

Jeśli istnieją jakiegokolwiek problemy podczas użytkowania, należy zapoznać się z poniższą tabelą. Jeśli problemów nie można rozwiązać według wskazań w kolumnie **Rozwiązanie**, należy skontaktować się z Producentem.

Problem	Możliwe przyczyny	Rozwiązanie
Produkt nie działa	<ul style="list-style-type: none"> <li>Zanik napięcia zasilania</li> </ul>	<ul style="list-style-type: none"> <li>Sprawdź zasilanie</li> </ul>
Wybrany efekt świetlny nie działa	<ul style="list-style-type: none"> <li>Ze względu na wyładowanie elektrostatyczne</li> </ul>	<ul style="list-style-type: none"> <li>Odłącz i podłącz go ponownie po pewnym czasie</li> </ul>
Pilot nie działa	<ul style="list-style-type: none"> <li>Wyczerpana bateria</li> <li>Poza zasięgiem czułości</li> </ul>	<ul style="list-style-type: none"> <li>Wymień baterię</li> <li>Przejdź bliżej czujnika IR</li> </ul>
Światło się nie świeci	<ul style="list-style-type: none"> <li>Nieprawidłowe połączenie złącza z paskiem LED</li> <li>Niski poziom naładowania baterii w pilocie zdalnego sterowania</li> </ul>	<ul style="list-style-type: none"> <li>Sprawdź połączenie pomiędzy złączem a paskiem LED</li> <li>Sprawdź baterię w pilocie zdalnego sterowania</li> </ul>

## 10. Czyszczenie i konserwacja

Przed czyszczeniem produkt należy odłączyć od zasilania. Produkt należy czyścić miękką, lekko zwilżoną ściągą z łagodnym płynem do mycia. Na koniec produkt należy wyczyścić suchą ściągą. W celu czyszczenia nie wolno używać alkoholu, acetonu, benzenu lub środków szorujących. Nie wolno używać twardych szczotek lub innych metalowych przedmiotów.

## 11. Utylizacja



Nie wyrzucać urządzenia do ogólnego domowego kosza na śmieci. Należy je oddać w specjalnym punkcie zbiórki elektrycznego i elektronicznego przeznaczonego do recyklingu. W ten sposób przyczynią się Państwo do redukcji zużycia zasobów oraz do ochrony środowiska. Aby uzyskać więcej informacji na ten temat, proszę skontaktować się ze sprzedawcą lub odpowiednim urzędem.



Prosimy zutylizować baterie w sposób przyjazny dla środowiska. Nie wolno wyrzucać baterii wraz z innymi odpadkami gospodarstwa domowego. W celu znalezienia odpowiedniego punktu zbiórki baterii należy skontaktować się ze sprzedawcą.

# Manual do utilizador

Parabéns por ter adquirido esta banda de LED. O manuseamento deste produto é fácil e directo e lendo este manual de operação os utilizadores irão receber os melhores benefícios para todas as suas funções.

## 1. Instruções De Segurança

- Leia este guia do utilizador com atenção antes da primeira utilização. Ele contém importantes regras de segurança assim como instruções sobre a utilização e os cuidados a ter com o aparelho. Guarde o guia para futura referência e anexe-o ao aparelho se o entregar a outra pessoa.
- Para evitar situações perigosas, use o aparelho apenas para a finalidade descrita nas instruções. O uso desadequado é perigoso e anula a garantia.
- **Os LEDs não são substituíveis.** Quando a fonte de luz atingir o seu tempo de vida útil, o produto deverá ser substituído na sua totalidade.
- **Atenção!** Por favor, não olhe directamente para a luz emanada pelo LED. Não aponte a luz do LED directamente para os olhos.
- Apenas para uso no interior.
- **Atenção!** Existe perigo de explosão se colocar incorrectamente as pilhas. Substitua as pilhas por pilhas do mesmo tipo. Mude sempre o conjunto total de pilhas. Não misture pilhas antigas com pilhas novas ou pilhas com um estado de carregamento diferente.
- Certifique-se de que as pilhas estão correctamente inseridas. Respeite a polaridade (+) positivo / (-) negativo na pilha e compartimento. A inserção incorrecta das pilhas poderá originar fuga ou, em casos extremos, explosão ou incêndio.
- As ligações não devem estar em curto-circuito.
- Remover as pilhas do produto antes de eliminá-lo.
- Nunca exponha as pilhas ao calor excessivo (por ex. sol ou fogo) e nunca as atire para o fogo. As pilhas poderão explodir.
- Remova as pilhas usadas. Remova as pilhas se souber que não irá usar o dispositivo durante muito tempo. Caso contrário, poderá ocorrer fuga ou danos nas pilhas.
- Mantenha as pilhas fora do alcance das crianças. Se as pilhas forem engolidas, procure imediatamente um médico.
- As pilhas não recarregáveis não deverão ser recarregadas.
- Se ocorrer fuga nas pilhas, remova-as com um pano e elimine-as em conformidade. Evite que o ácido das pilhas entre em contacto com a pele e os olhos. Se o ácido entrar em contacto com os olhos, lave-os com muita água e consulte imediatamente um médico. Se o ácido das pilhas entrar em contacto com a pele, lave a área afectada com muita água e sabão.
- Este produto não pode estar eléctricamente conectado com outro produto.
- Evite danos no cabo de alimentação resultantes de esmagamento ou contacto com arestas afiadas.
- Note por favor, que a ficha de alimentação e o cabo conector não podem ser danificados. Se ocorrer algum dano, o produto já não poderá ser usado. A ficha e o cabo de alimentação não são substituíveis.
- Posicione o cabo de alimentação e qualquer outro cabo de extensão de forma a que ninguém possa tropeçar ou puxá-los de forma não intencional.
- Não ligue este produto à alimentação eléctrica enquanto estiver dentro da embalagem, a não ser que a embalagem tenha sido adaptada para fins de exibição.
- Não opere este produto quando estiver enrolado.
- Antes de ligar à alimentação de rede, assegure que a tensão e o tipo da alimentação de rede correspondem aos dados da placa de classificação do transformador.
- O produto deverá ser operado apenas em conjunto com o transformador fornecido.
- A fonte de alimentação deve ser usada como um dispositivo de controlo da lâmpada. A fonte de alimentação pode ser operada em modo sem carga.
- Não use perto da água. Risco de choque eléctrico!
- Por favor, remova a ficha eléctrica da tomada de alimentação de rede se o produto não for usado por um longo período de tempo.
- Não pise o produto!
- Se o produto apresentar danos, não o volte a usar e envie-o para reparação para um técnico qualificado ou contacte o nosso departamento de apoio ao cliente. Não desmonte o produto e não tente repará-lo por si mesmo.
- **AVISO!** Não ingira a pilha. Perigo de queimadura química.
- Este produto (controlo remoto) contém uma bateria de células de botão/moeda. Se uma bateria de células de botão/moeda for engolidas, pode provocar queimaduras internas graves em apenas 2 horas e pode provocar morte.
- Mantenha pilhas usadas e novas longe de crianças.
- Se o compartimento da pilha não fechar com segurança, deixe de usar o produto e mantenha-o longe de crianças.

- Se achar que as pilhas podem ter sido engolidas ou colocadas no interior de qualquer parte do corpo, procure imediatamente ajuda médica.
- Não use a tira de luzes se estiver coberta ou embutida numa superfície.
- Não ligue esta tira de luzes a outra tira de luzes.
- **ATENÇÃO:** A mudança das luzes a velocidade extremamente elevada pode causar problemas de visão em crianças ou pessoas com pré-stress (p. ex., doença mental).

## 2. Dados técnicos

Tensão nominal	200-240 V~
Frequência	50/60 Hz
Potência nominal à rede	máx. 18 W
Protecção de classe	II
Código IP	IP20
<b>Controlo remoto</b>	
Bateria	3 V  , tipo CR2025
Alcance	Aprox. 6 m
Ângulo de detecção	Aprox. 30°

### Coordenadas de cromatismo

Modo	R	G	B	W	1	2	3	4
x	0,6921	0,1341	0,1383	0,1983	0,6512	0,1353	0,1380	0,6154
y	0,3083	0,6831	0,0895	0,2061	0,3365	0,5301	0,1250	0,3605

Modo	5	6	7	8	9	10	11	12
x	0,1377	0,1761	0,5849	0,1468	0,2119	0,5562	0,1388	0,2442
y	0,1933	0,0702	0,3816	0,0560	0,0875	0,4012	0,0521	0,1014

## 3. Componentes

- |                              |                               |
|------------------------------|-------------------------------|
| A. Controlador com LED       | F. Controlo remoto            |
| B. Recetor de infravermelhos | F1 Botões para Ligar/Desligar |
| C. Conector                  | F2 Botões de função e cor     |
| D. Parafuso                  | F3 Compartmento das pilhas    |
| E. Adaptador                 | G. Faixa LED com fita adesiva |

## 4. Finalidade de utilização

Este produto destina-se ao uso em ambientes interiores como iluminação decorativa. Este produto não é adequado para a iluminação de uma divisão. A luz LED não se destina a ser utilizada noutras aplicações.

A Imtron GmbH não se responsabiliza por danos ao produto, danos a propriedade ou ferimentos pessoais devido a negligência ou utilização indevida do produto, ou utilização do produto fora da finalidade especificada pelo fabricante.

## 5. Antes de utilizar pela primeira vez

Leia com atenção este guia do utilizador para evitar danos ou ferimentos causados por uma utilização incorrecta. Preste especial atenção às instruções de segurança. Mantenha as instruções guardadas e inclua-as se emprestar/ dar o dispositivo a outras pessoas. Remova cuidadosamente todos os materiais de embalagem e verifique o se o dispositivo está completo e em perfeitas condições. Não utilize um dispositivo danificado.

## 6. Inserir/trocar a bateria

- 1 Deslize a tampa do compartimento da pilha na direcção da seta e puxe-a. Introduza a pilha nova (CR2025), prestando atenção a polaridade correcta. Deslize a tampa do compartimento de volta para o respectivo lugar e encaixe-a.

\* A pilha já está inserida. Remova a faixa de protecção da pilha antes da primeira utilização.

## 7. Montar

- 2 Remova o filme protetor do adesivo na parte traseira do controlador LED.
  - 3 Cole-o na posição desejada e fixe-o com os parafusos.
  - 4 Desenrole a banda LED até ao comprimento desejado e corte na posição marcada. Remova o filme protetor do adesivo na parte traseira da banda LED e cole-a na superfície desejada.
- Nota:** Não é possível voltar a conectar a banda depois de cortada. A superfície tem de estar limpa e livre de gordura, caso contrário, a aderência será limitada.
- 5 Conecte o adaptador com o controlador LED e a banda LED. Certifique-se de que alinha a marca com uma seta no conector com a marca ◀ na faixa LED.

## 8. Operação

- 6 Ligue a uma tomada de corrente. A faixa LED acende-se assim que a alimentação é ligada.
- 7 Ligue e desligue a banda LED e controle os efeitos de luz com o controlo remoto. Pode aceder a todas as funções principais com o controlo remoto.

Botão	Efeito	Botão	Efeito
	Aumentar velocidade/brilho		7 patamares de mudança de cor e velocidade ajustável
	Reduzir velocidade/brilho		Obscurecer para cima/baixo a luz branca (a velocidade é ajustável)
	Desligar a banda LED		Mudança fluente de cor (7 cores) (a velocidade é ajustável)
	Ligar a banda LED		Mudança de cor RGB (a velocidade é ajustável)
	Acesso direto a 16 cores definidas (Brilho é ajustável)		

### Nota

A faixa LED tem uma "função de memória" o que significa que quando voltar a ligar a alimentação estará ativo o último modo selecionado.

## 9. Resolução de problemas

Se houver algum problema durante o funcionamento, consulte a tabela seguinte. Se os problemas não forem solucionados conforme indicado em **Solução**, contacte o seu fabricante.

Problema	Causas possíveis	Solução
O produto não funciona	<ul style="list-style-type: none"> <li>Fonte de alimentação interrompida</li> </ul>	<ul style="list-style-type: none"> <li>Verifique a fonte de alimentação</li> </ul>
A seleção do efeito de luz não funciona	<ul style="list-style-type: none"> <li>Devido a descarga eletrostática</li> </ul>	<ul style="list-style-type: none"> <li>Desligue e volte a ligar após alguns momentos</li> </ul>
O controlo remoto não funciona	<ul style="list-style-type: none"> <li>Bateria gasta</li> <li>Fora do alcance de sensibilidade</li> </ul>	<ul style="list-style-type: none"> <li>Trocar abateria</li> <li>Mover para mais perto do sensor IR</li> </ul>
Nenhuma luz está acesa	<ul style="list-style-type: none"> <li>Conexão incorreta do conector e da banda LED</li> <li>Controlo remoto com pilha fraca</li> </ul>	<ul style="list-style-type: none"> <li>Verifique a conexão entre o conector e a fita LED</li> <li>Verifique a pilha no controlo remoto</li> </ul>

## 10. Limpeza e cuidado

Desligue o produto da alimentação elétrica antes de o limpar. Limpe o produto com um pano macio e húmido e com um agente de limpeza suave. Termine limpando-o com um pano seco. Não use álcool, acetona, benzeno, produtos de limpeza abrasivos, etc., para limpar o produto. Não use escovas rijas ou objetos metálicos.

## 11. Eliminação



Não elimine o aparelho no lixo doméstico não separado. Retorne-o a um ponto de recolha destinado à reciclagem de lixo electrónico (WEEE). Dessa forma, estará ajudando a preservar recursos e proteger o meio ambiente. Para mais informações, entre em contacto com o seu revendedor ou as autoridades locais.



Elimine as pilhas de forma ecológica. Não as jogue no lixo doméstico. Utilize os sistemas de devolução e recolha da sua zona ou contacte o vendedor onde comprou o produto.

# Bruksanvisning

Grattis till ditt inköp av den här LED-remsan. Användningen av den här produkten är lätt och rättfram och genom att läsa den här bruksanvisningen kommer användaren att kunna utnyttja de optimala fördelarna med alla funktioner.

## 1. Säkerhetsanvisningar

- Läs noga igenom den här användarguiden innan första användningen. Den innehåller viktig säkerhetsinformation, såväl som instruktioner för användning och skötsel av enheten. Spara guiden för senare användning och skicka med den med enheten när den lämnas över till en tredje part.
- För att undvika farliga situationer får inte enheten användas för något annat ändamål än de som beskrivs i instruktionerna. Felaktig användning är farlig och leder till hävande av garantianspråk.
- LED-lampor kan inte bytas.** Hela produkten bör bytas ut då ljuskällan når slutet av sin livslängd.
- Obs!** Titta inte direkt in i ljuset från LED-lampan. Peka inte LED-ljuset direkt mot ögonen.
- Endast för inomhusanvändning.
- Varning!** Det finns risk för explosion om du byter ut batterierna på fel sätt. Byt bara ut batterierna mot samma eller motsvarande typ. Byt alltid ut hela paketet med batterier. Blanda inte gamla och nya batterier, eller batterier med olika laddningsgrad.
- Se till att batterierna är installerade på rätt sätt. Kontrollera polariteten, plus (+) och minus (-), på batterierna och kåpan. Felaktigt installerade batterier kan ledatill läckage, eller i extrema fall brand eller explosion.
- Anslutningarna får inte kortslutas.
- Avlägsna batterierna före du kastar bort produkten.
- Utsätt aldrig batterierna för hetta (t.ex. starkt solsken eller eldslågor), och släng dem aldrig i en öppen eld. Batterierna kan explodera.
- Ta bort använda batterier. Ta ur batterierna om du vet att apparaten inte ska användas under en längre tid. Annars kan batterierna läcka och orsaka skador.
- Förvara batterierna utom räckhåll för småbarn. Om någon råkar svälja ett batterimåste du kontakta läkare omedelbart.
- Icke-laddningsbara batterier får inte laddas.
- Om batterierna läcker ska du ta bort dem med en trasa och kasta dem enligt anvisningarna. Förhindra att batterisyran kommer i kontakt med huden eller ögonen. Om du får batterisyra i ögonen ska du skölja ögonen ordentligt med riklig mängd vatten och kontakta en läkare omedelbart. Om du får batterisyra på hudens ska du tvätta den berörda ytan medrikligt med tvål och vatten.
- Den här produkten får inte anslutas elektriskt till någon annan produkt.
- Undvik skada på elkabeln genom att klämma den eller att den kommer i kontakt med skarpa kanter.
- Huvudkontakten och anslutningskabeln får inte skadas. Om någon skada uppstår på produkten får den inte användas längre. Kontakt och elkabel är inte utbytbara.
- Placera elkabel och eventuell förlängningskabel på sådant sätt att ingen snubblar oavsiktligt över dem.
- Ansut inte den här produkten till strömförsörjningen medan den fortfarande är i förpackningen om inte har anpassats för visnings- ändamål.
- Använd inte produkten innan den har rullats ut.
- Säkerställ, innan den ansluts till elkontakten att volt och typ motsvarar datan på transformatorns märkplatta.
- Produkten får endast användas tillsammans med den medlevererade transformatorn.
- Nätaggregatet är avsett för användning som förkopplingsdon. Nätaggregatet kan drivas i tomkörningsläge.
- Använd inte i närheten av vatten. Risk för elektriska stötar!
- Ta bort kontakten från huvudkontakten om produkten inte skall användas under en längre tidsperiod.
- Kliv inte på produkten!
- Använd inte produkten längre och låt reparera den av en kvalificerad tekniker eller kontakta vår kundtjänstavdelning om den uppvisar skador. Montera inte isär produkten och försök inte reparera den själv.
- Varning!** Åt inte batteriet. Risk för kemiska brännskador.
- Denna produkt (fjärrkontroll) innehåller ett knappbatteri. Om du sväljer knappbatteriet kan det orsaka svåra inre brännskador inom endast två timmar och kan leda till döden.
- Förvara nya och använda batterier utom räckhåll för barn.
- Om inte batterifacket går att stänga ordentligt ska du sluta använda produkten och förvara den utom räckhåll för barn.
- Om du tror att någon har svält ett batteri eller på annat sätt fått ett batteri i sig, måste du omedelbart söka läkarvård.

- Använd inte replaman om den är övertäckt eller ligger inne i en yta.
- Anslut inte ljusremsan med någon annan ljusremsa.
- **OBS:** Extremt snabb hastighet för ljusändringar kan leda till nedsatt syn hos barn eller personer med stress-symptom (t.ex. mentala sjukdomstillstånd).

## 2. Specifikation

Märkspänning	200-240 V~
Frekvens	50/60 Hz
Ingående märkeffekt	max. 18 W
Skyddsklass	II
IP-kod	IP20
<b>Fjärrkontroll</b>	
Batteri	3 V  , Typ CR2025
Område	Ca. 6 m
Vinkel	Ca. 30°

### Färgkoordinater

Läge	R	G	B	W	1	2	3	4
x	0,6921	0,1341	0,1383	0,1983	0,6512	0,1353	0,1380	0,6154
y	0,3083	0,6831	0,0895	0,2061	0,3365	0,5301	0,1250	0,3605

Läge	5	6	7	8	9	10	11	12
x	0,1377	0,1761	0,5849	0,1468	0,2119	0,5562	0,1388	0,2442
y	0,1933	0,0702	0,3816	0,0560	0,0875	0,4012	0,0521	0,1014

## 3. Komponenter

- |                       |                               |
|-----------------------|-------------------------------|
| A. LED-kontroll       | F. Fjärrkontroll              |
| B. Infraröd mottagare | F1 På/av knappar              |
| C. Kontaktfärgknappar | F2 Funktions- och färgknappar |
| D. Skruv              | F3 Batterifack                |
| E. Ådantep            | G. LED-slinga med tejp        |

## 4. Avsedd användning

Den här produkten är avsedd för användning i en inomhusmiljö som dekorationsbelysning. Den här produkten är inte lämplig för rumsbelysning. LED-lampan är inte avsedd att användas för andra ändamål. Imtron GmbH tar inget ansvar för skador på produkten, för skador på egendom eller personskador på grund av vårdslös eller felaktig användning av produkten eller användning av produkten som inte uppfyller tillverkarens angivna ändamål.

## 5. Innan första användning

Läs den här bruksanvisningen noga för att undvika sak- eller personskador på grund av felaktig användning. Uppmärksamma särskilt säkerhetsinstruktionerna. Spara instruktionerna för framtida behov och skicka med dem när enheten lämnas vidare till tredje person. Ta försiktigt bort allt förpackningsmaterial och kontrollera att enheten är komplett och hel. Använd inte en skadad enhet.

## 6. Sätt i/ladda batterier

- Skjut batteriluckan i pilens riktning och dra ut den. Sätt i det nya batteriet (CR2025), uppmärksamma korrekt polaritet. Skjut tillbaka batterilocket och låt det snappa på plats.









\* Batteriet är redan isatt. Ta bort batterisäkerhetsremsan innan första användning.

## 7. Montering

- Ta bort skyddsfilmen från den självhäftande tejen på baksidan av LED-kontrollen.
  - Placera den på önskad plats och sätt fast den med de medlevererade skruvarna.
  - Rulla ut LED-remsan till önskad längd och klipp vid den markerade positionen. Ta bort skyddsfilmen från den självhäftande tejen på baksidan av LED-remsan och sätt fast den på önskad yta.
- Obs: Avklippt remas kan inte återanslutas. Ytan måste vara ren och fri från fett annars kommer vidhäftningsförmågan att vara begränsad.
- Anslut adaptern till LED-kontrollen och LED-remsan. Se till att rikta in pilmarkeringen på kontakten mot markeringen på LED-bandet. ◀

## 8. Drift

- Koppla in strömkontakten. LED-bandet kommer att lysa när kontakten är inkopplad.
- Sätt på/stäng av LED-remsan och kontrollera ljuseffekterna med fjärrkontrollen. Alla huvudfunktioner är åtkomliga med fjärrkontrollen.

Knapp	Effekt	Knapp	Effekt
	Öka hastighet/ljusstyrka		7-stegsfärgförändring och justerbar hastighet
	Minska hastighet/ljusstyrka		Dimning upp/ner med det vita färgljuset (hastigheten är justerbar)
	Stäng av LED-remsan		Flytande färgbyte (7 färger) (hastigheten är justerbar)
	Sätt på LED-remsan		RGB färgförändring (hastigheten är justerbar)
	Direkt åtkomst till 16 permix färger (ljusstyrkan är justerbar)		

### Obs

LED-bandet har en "minnesfunktion", vilket betyder att efter återanslutningen till strömförsörjningen kommer senast valda läge att vara aktivt.

## 9. Felsökning

Om problem uppstår under användningen, se följande tabell. Om problemet inte kan lösas enligt beskrivningen som anges under **Lösning**, kontakta tillverkaren.

Problem	Möjlig orsak	Lösning
Produkten fungerar inte	<ul style="list-style-type: none"> <li>• Strömavbrott</li> </ul>	<ul style="list-style-type: none"> <li>• Kontrollera strömförsörjningen</li> </ul>
Inställning av ljuseffekt fungerar inte	<ul style="list-style-type: none"> <li>• På grund av elektrostatisk urladdning</li> </ul>	<ul style="list-style-type: none"> <li>• Koppla bort och koppla in den igen efter en stund</li> </ul>
Fjärrkontroll fungerar inte	<ul style="list-style-type: none"> <li>• Batteriet är slut</li> <li>• Utanför räckvidd</li> </ul>	<ul style="list-style-type: none"> <li>• Byt batteri</li> <li>• Flytta närmare IR-sensorn</li> </ul>
Inget ljus	<ul style="list-style-type: none"> <li>• Felaktig anslutning mellan kontakt och LED-band</li> <li>• Låg batterinivå på fjärrkontrollen</li> </ul>	<ul style="list-style-type: none"> <li>• Kontrollera anslutningen mellan kontakten och LED-bandet</li> <li>• Kontrollera batteriet i fjärrkontrollen</li> </ul>

## 10. Rengöring och skötsel

Koppla bort produkten från strömförsörjningen innan den rengörs. Rengör produkten med en mjuk fuktad duk och ett mildt rengöringsmedel. Avsluta genom att torka av den med en torr duk. Använd inte sprit, aceton, bensen eller slipande rengöringsmedel för rengöring av produkten. Använd inte hårda borstar eller metallföremål.

## 11. Avyttring



Denna apparat får inte kastas med hushållsavfallet. Lämna in den på återvinningsstationen för återvinning av elektroniskt och elektriskt avfall. Genom att göra detta hjälper du till att bevara resurserna och skydda miljön. Kontakta din återförsäljare eller lokala myndigheter för mer information.



Gör dig av med batterierna på ett miljövänligt sätt. Släng inte batterier i hushållsoporna. Använd återvinnings och uppsamlingsystemet i din kommun eller kontakta den återförsäljare där du köpte produkten.

# Kullanım kılavuzu

Bu LED şerhidi satın aldığınız için sizi tebrik ederiz. Bu ürünün kullanımı basit ve kolaydır, bu kullanma kılavuzunu okuyarak kullanıcılar, ürünün tüm özelliklerinden en iyi faydayı sağlayacaktır.

## 1. Güvenlik Talimatları

- İlk kullanımdan önce bu kullanıcı kılavuzunu dikkatle okuyun. Bu kılavuz, cihazın kullanımı ve bakımına yönelik talimatları ve aynı zamanda önemli güvenlik bilgilerini içerir. İleride tekrar kullanmak üzere kılavuzu saklayın ve cihazı üçüncü şahıslara bu kılavuzla birlikte verin.
- Tehlikeli durumları önlemek için cihazı bu kılavuzda belirtilenlerin dışında herhangi bir amaca yönelik olarak kullanmayın. Uygun olmayan kullanım tehlikelidir ve garantiyi geçersiz kılar.
- **LED'ler değiştirilemez.** Işık kaynağı kullanım süresinin sonuna geldiğinde tüm ürün değiştirilmelidir.
- **Dikkat!** Doğrudan LED'den gelen ışığa doğrudan bakmayın. LED ışığını doğrudan gözlere tutmayın.
- Sadece kapalı mekan kullanımı için.
- **Dikkat!** Piller amacına uygun şekilde değiştirilmediğinde patlama tehlikesi söz konusudur. Pilleri sadece aynı veya benzer tipteki pillerle değiştirin. Tüm pil setini birlikte değiştirin. Eski ve yeni pilleri veya farklı şarj durumuna sahip pilleri asla birlikte kullanmayın.
- Pilleri doğru yerleştirmeye dikkat edin. Pile gövde üzerindeki kutuplaşmaya (+) artı/ (-) eksi dikkat edin. Doğru yerleştirilmemiş piller akmaya veya ekstrem durumlardadır yangına veya patlamaya neden olabilir.
- Bağlantılara kısa devre yapılmamalıdır.
- Ürünü atmadan önce pillerini çıkarın.
- Pilleri asla aşırı ısıya (örn. açık güneş, ateş)maruz bırakmayın ve asla ateşe atmayın. Piller patlayabilir.
- Kullanılmış pilleri değiştirin. Uzun süre kullanılmayacağını bildiğiniz zaman pilleri çıkarın. Aksi durumda piller akabilir ve hasarlanabilir.
- Pilleri küçük çocukların erişemeyeceği bir yerde saklayın. Pillerin yutulması durumundalütfen derhal doktora başvurun.
- Şarj edilemeyen pillerin şarj edilmesine çalışılmamalıdır.
- Eğer piller akarsa, bunları bir bez ile pilyuvasından çıkarın ve talimatlar doğrultusunda etik olarak değerlendirin. Pili asidinincilidiniz ve gözlerinize temas etmesinden kaçının. Sayet pil asidi gözünüzetemas ederse, gözlerinizi bol su ile yıkayınve derhal bir doktora danışın. Pili asidinincilde temas etmesi durumunda, ilgili yerbol su ve sabun ile yıkayın.
- Bu ürün başka bir ürünle elektrikle bağlanmamalıdır.
- Bükme ve keskin kenarlar nedeniyle bağlantı kablosunun hasar görmesini önleyin.
- Elektrik fişinin ve bağlantı kablosunun hasar görmesini önleyin. Hasar durumunca ürün artık kullanılmamalıdır. Fiş ve bağlantı kablosu değiştirilemez.
- Elektrik kablosunu ve mevcut bir zatlama kablosunu kimsenin ayağı takılmayacak veya kimse yanlışlıkla çekmeyecek şekilde yerleştirin.
- Ambalaj sunum amacıyla uyarlanmadığı sürece ürünü ambalajındayken akım beslemesine bağlamayın.
- Sarılı durumdakten ürünü çalıştırmayın.
- Ürünü akım şebekesine bağlamadan önce şebeke geriliminin ve türünün transformatörün üzerindeki anma değeri plakasındaki bilgilerle uyumlu olup olmadığından emin olun.
- Ürün sadece birlikte gönderilen transformatörle kullanılmalıdır.
- Adaptör lamba kontrol düzeni olarak kullanılmak üzere öngörülmüştür. Adaptör rölanı modunda çalıştırılabilir.
- Su yakınında kullanmayın. Elektrik çarpmaya tehlikesi!
- Ürünü uzun süreyle kullanmayacaksanız fişi prizden çıkarın.
- Ürün üzerine basmayın!
- Üründe hasar meydana gelirse ürünü kullanmaya devam etmeyin ve bir uzman tarafından onarılmasını sağlayın veya müşteri servis departmanımıza başvurun. Ürünü ayırmayın ve kendiniz onarmaya çalışmayın.
- **UYARI!** Pili yutmayın, Kimyasal Yanık Tehlikesi.
- Bu ürün (uzaktan kumanda), bir madeni para/düğme şeklinde pil içerebilir. Madeni para/düğme şeklinde pil yutulursa, bu sadece 2 saat içinde ciddi içi yanıklara neden olabilir ve ölüme yol açabilir.
- Yeni ve kullanılmış pilleri çocuklardan uzak tutun.
- Pili bөлmesi güvenli olarak kapanmıyorsa, ürünü kullanmayı bırakın ve onu çocuklardan uzak tutun.
- Pillerin yutulması veya vücudun herhangi bir, bölümü içine yerleştirilmesi olabileceğini düşünüyörsanız acil tıbbi yardım isteyin.

- Hortum ışığı, üzeri örtülüyken veya bir yüzeye gömülüyken kullanmayın.
- Bu ışık bandını başka bir ışık bandına bağlamayın.
- **DİKKAT:** Aşırı ışık değişimi hızı, çocuklarda veya ön stresli kişilerde (ör. Ruhsal bozukluk) görme bozukluğuna neden olabilir.

## 2. Özellikler

Nominal gerilim	200-240 V~
Frekans Koruma	50/60 Hz
Nominal güç girişi	Maks. 18 W
Sınıfı	II
IP kodu	IP20
<b>Uzaktan kumanda</b>	
Pil	3 V  tip CR2025
Kapsama alanı	Yakl. 6 m
Algılama açısı	Yakl. 30°

### Renk koordinatları

Mod	R	G	B	W	1	2	3	4
x	0.6921	0.1341	0.1383	0.1983	0.6512	0.1353	0.1380	0.6154
y	0.3083	0.6831	0.0895	0.2061	0.3365	0.5301	0.1250	0.3605

Mod	5	6	7	8	9	10	11	12
x	0.1377	0.1761	0.5849	0.1468	0.2119	0.5562	0.1388	0.2442
y	0.1933	0.0702	0.3816	0.0560	0.0875	0.4012	0.0521	0.1014

## 3. Parçalar

- |                      |                                |
|----------------------|--------------------------------|
| A. LED denetleyicisi | F. Uzaktan kumanda             |
| B. Kızılötesi alıcı  | F1 Açık/kapalı butonları       |
| C. Bağlantı parçası  | F2 Fonksiyon ve renk butonları |
| D. Bağlantı          | F3 Batarya bölümü              |
| E. Adaptör           | G. Yapışkan seritli LED bant   |

## 4. Kullanım amacı

Bu ürün iç mekanlarda dekoratif aydınlatma içindir. Ürün oda aydınlatması için uygun değildir. LED ışık diğer uygulamalarda kullanım amacıyla tasarlanmamıştır.

Imtron GmbH ürünün dikkatsiz veya yanlış kullanımı ya da ürünün üretici tarafından belirtilen amaca uymayan kullanımı nedeniyle ürüne hasar, maddi hasar veya kişisel yaralanma için herhangi bir sorumluluk kabul etmez.

## 5. İlk kullanımdan önce

Hatalı kullanımdan kaynaklı hasar ve yaralanmaları önlemek için bu kullanıcı kılavuzunu dikkatlice okuyun. Güvenlik talimatlarına özel dikkat gösterin. Daha sonra bakmak üzere talimatları saklayın, ürünü üçüncü şahıslara devrettiğinizde bu talimatları da verin. Tüm ambalaj malzemelerini dikkatlice çıkarın, cihazın eksik parçasının olup olmadığını ve sağlam olduğunu kontrol edin. Hasarlı bir cihazı kullanmayın.

## 6. Pilin yerleştirilmesi/değiştirilmesi

- 1 Pil bolmesi kapağını ok yönünde kaydırın ve dışarı çekin. Kutupların doğru olmasına dikkat ederek yeni pili (CR2025) takın. Pil bolmesi kapağını geriye kaydırarak yerine oturmasını sağlayın.
- \* Pil zaten takılmıştır. İlk kullanımdan önce pil koruma şeridini çıkarın.

## 7. Montaj









- 2 LED sürücüsünün arkasındaki yapıştırma bandından koruyucu filmi çıkarın.
- 3 İsteddiğiniz yere yapıştırın ve birlikte gönderilen civatalarla sabitleyin.
- 4 LED şeridi istenilen uzunlukta açın ve işaretlenen pozisyondan kesin. LED şeridinin arka yüzündeki yapıştırma bandından koruyucu filmi çıkarın ve istenilen yüzeye yapıştırın.

**Not:** Kesilen şerit tekrar birleştirilemez. Yüzeyde toz ve gres bulunmamalıdır, aksi durumda yapışma özelliği olumsuz etkilenir.

- 5 Adaptörü LED sürücüsü ve LED şeridiyle birleştirin. LED şerit üzerinde ◀ işareti ile birlikte bağlantı üzerindeki ok işaretinin sıralandığından emin olun.

## 8. Çalıştırma

- 6 Elektrik fişini takın. Fiş takıldığında LED şeridinin ışığı yanacaktır.
- 7 Uzaktan kumanda ile LED şeridi açın/kapatın ve ışık efektlerini kumanda edin. Tüm ana işlevlerin uzaktan kumanda ile erişilmesi gerekmektedir.

Düğme	Efekt	Düğme	Efekt
	Aydınlatma gücünü artırır		7 renk yanıp söner ve hız ayarlanabilir
	Aydınlatma gücünü düşürür		Beyaz ışığı kısar / arttırır (hız ayarlanabilir)
	LED şeridi kapatır		Akıcı renk değişimi (7 renk) (hız ayarlanabilir)
	LED şeridi açar		RGB renk değişimi (hız ayarlanabilir)
	Ayarlanmış 16 renge doğrudan erişim (parlaklık ayarlanabilir)		

### Not

LED şeridin "hafıza işlevi" bulunmaktadır, bunun anlamı güç kaynağına tekrar bağlandıktan sonra son seçilen modun aktif olacağıdır.

## 9. Sorun Giderme

Çalışma sırasında herhangi bir sorun olursa, lütfen aşağıdaki tabloya bakın. Sorunlar **Çözüm** altında belirtilen şekilde çözülemiyorsa, lütfen üreticisine başvurun.

Sorun	Muhtemel nedenler	Çözüm
Ürün çalışmıyor	<ul style="list-style-type: none"> <li>Kesintiye uğramış güç kaynağı</li> </ul>	<ul style="list-style-type: none"> <li>Güç kaynağını kontrol edin</li> </ul>
Işık efekti seçimi çalışmıyor	<ul style="list-style-type: none"> <li>Elektrostatik boşalma nedeniyle</li> </ul>	<ul style="list-style-type: none"> <li>Fiş çekiş, bir süre sonra yeniden takın</li> </ul>
Uzaktan Kumanda Çalışmıyor	<ul style="list-style-type: none"> <li>Pil bitmiş</li> <li>Hassasiyet aralığı dışında</li> </ul>	<ul style="list-style-type: none"> <li>Pili değiştirin</li> <li>IR sensör yaklaşın</li> </ul>
Işık yanmıyor	<ul style="list-style-type: none"> <li>Konnektör ile LED şeridin bağlantısı doğru değil</li> <li>Uzaktan kumandanın pili zayıf</li> </ul>	<ul style="list-style-type: none"> <li>Konnektör ile LED şerit arasındaki bağlantıyı kontrol edin</li> <li>Uzaktan kumandadaki pili kontrol edin</li> </ul>

## 10. Temizlik ve bakım

Temizlemeden önce ürünü şebekeden ayırın. Ürünü yumuşak, nemli ve aşındırıcı olmayan bir temizlik maddesiyle temizleyin. Ardından kurulaın. Ürünü temizlemek için alkol, aseton, benzol, aşındırıcı temizlik maddeleri vs kullanmayın.

## 11. İmha etme



Bu aygıtı çeşitlerine ayrılmamış belediye çöpüne atmayın. Aygıtı atık elektrikli ve elektronik ekipmanların geri dönüşümü için belirlenen toplama merkezine bırakın. Bu şekilde kaynakların ve çevrenin korunmasına katkıda bulunacaksınız. Daha fazla bilgi için perakende satış mağazasına veya yerel idareye başvurun.



Lütfen pilleri çevreye duyarlı şekilde bertaraf edin. Pilleri evsel atıklarla birlikte atmayın. Lütfen bölgenizde bulunan geri dönüşüm ve toplama sistemlerini kullanın veya ürünü satın aldığınız satıcıya danışın.