

aquapik[®] *pro*

Irrigador Dental
Manual de Uso

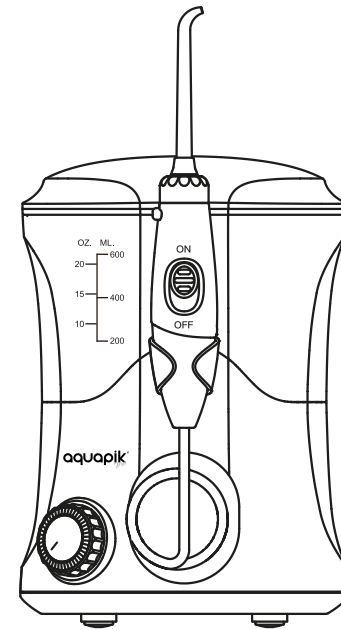

by: **boston tech**[®]

www.aquapik.eu

¡Gracias por elegir nuestro irrigador dental!

¡Gracias por tu compra! Estás en camino hacia una mejor salud bucal y una sonrisa más saludable. Nuestro irrigador dental combina la presión del agua y pulsaciones para eliminar bacterias y residuos de comida entre los dientes y debajo de la línea de las encías, donde el cepillado no alcanza.

Limpieza tradicional

El cepillado tradicional a menudo no llega a los residuos de comida escondidos ni a las bacterias dañinas.

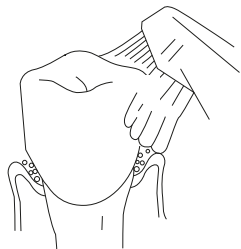

El hilo dental tiene dificultades para acceder debajo de la línea de las encías.

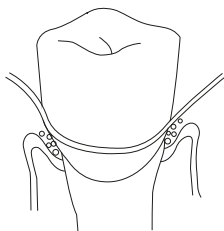

Irrigador dental

Elimina los restos de comida atrapados y las bacterias dañinas con hilo de agua pulsado de alta frecuencia.

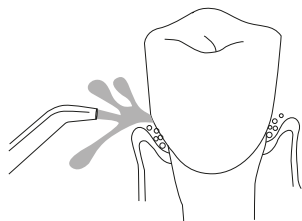

1

CONTENIDO

Medidas de seguridad importantes	3
Estructura del producto	5
Descripción del producto	8
Consejos profesionales Funciones	11
Limpieza y Mantenimiento	13
Avería común y tratamiento	14
Información de Garantía	15

Accesorios

Unidad Principal (Incluyendo el Tanque)	x1
Manual de instrucciones	x1

Boquillas

Boquilla Estandar	x3
Boquilla Peridental	x1
Boquilla Ortodoncia	x1
Limpiador de Lengua	x1
Boquilla de Cepillo	x1
Eliminador de placa	x1

2

INFORMACIÓN IMPORTANTE

Cuando se utilizan productos eléctricos, especialmente en presencia de niños, es fundamental seguir las precauciones básicas de seguridad, que incluyen:

LEER INSTRUCCIONES ANTES DE USAR

PELIGRO: Para reducir el riesgo de electrocución:

- Desenchufe el producto inmediatamente después de usarlo.
- Evite usarlo mientras se baña.
- No lo ubique en lugares donde pueda caerse en una tina o fregadero.
- Manténgalo alejado del contacto con agua u otros líquidos.
- En caso de caída al agua, desenchúfelo de inmediato y evite intentar recuperarlo.

ADVERTENCIA: para reducir el riesgo de quemaduras, electrocución, incendio o lesiones personales.

- No deje el producto desatendido mientras está enchufado.
- Supervise de cerca cuando se use cerca de niños o personas con discapacidades.
- Use el producto solo para su uso previsto y evite accesorios no recomendados por el fabricante.
- No opere si hay daños en el cable, enchufe, o si el producto no funciona correctamente, ha sufrido caídas, daños o contacto con agua. Devuélvalo para revisión y reparación.

- Evite bloquear las aberturas de aire y no lo coloque sobre superficies blandas. Mantenga las aberturas libres de pelusas y pelos.
- No lo use mientras duerme o está somnoliento.
- Nunca introduzca objetos en las aberturas o mangueras, ni lo use al aire libre o cerca de productos en aerosol.
- Conéctelo solo a un toma corriente con conexión a tierra. Desenchúfelo antes de llenarlo y llénalo solo con agua, a menos que se indique lo contrario por el fabricante. Evite sobrecargarlo.
- Use agua destilada en zonas costeras o con agua dura para evitar obstrucciones en la bomba y conservar la garantía.
- La garantía no cubre daños por negligencia, golpes, uso indebido, fallos eléctricos, mala instalación o desgaste normal del aparato.

GUARDE ESTAS INSTRUCCIONES

ESTRUCTURA DE PRODUCTO

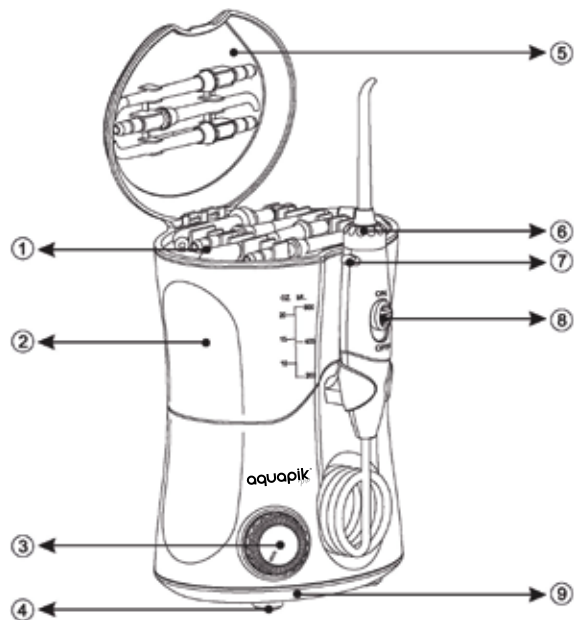

1. Boquillas
2. Tanque de reserva
3. Botón de encendido y apagado
4. Fijadores
5. Tapa del Tanque (porta boquillas)
6. Cabezal giratorio 360°
7. Botón para liberar boquillas
8. Botón de pausa
9. Fijadores de la base

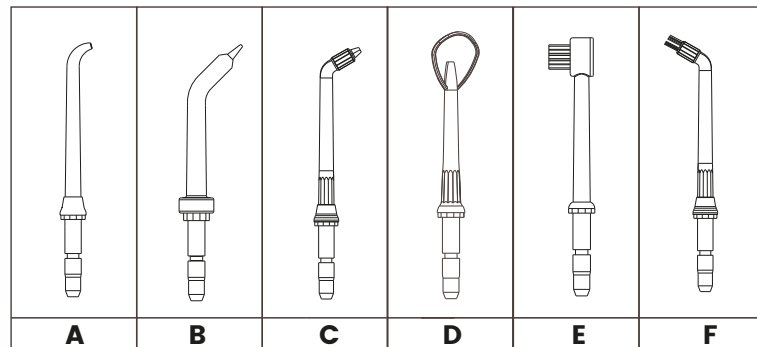

- | | | |
|----|----------------------|----|
| A. | Boquilla Estándar | x3 |
| B. | Boquilla Periodontal | x1 |
| C. | Boquilla Ortodoncia | x1 |
| D. | Limpiador de Lengua | x1 |
| E. | Boquilla de Cepillo | x1 |
| F. | Eliminador de placa | x1 |

Las boquillas estándar vienen marcadas con diferentes colores para ser usadas por 3 personas.

Ver páginas 11-12 para más instrucciones

Este aparato debe mantenerse siempre fuera del alcance de los niños

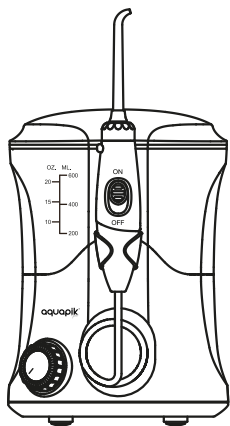

INSTRUCCIONES

Para comenzar, conecte el dispositivo al enchufe. Si el enchufe está controlado por un interruptor de pared, asegúrese de que el interruptor esté encendido.

PREPARACIÓN PARA EL DEPÓSITO

Retire la tapa y el depósito de la base, llene el depósito con agua, vuelva a colocar el depósito en la base y presione firmemente hacia abajo y coloque la tapa.

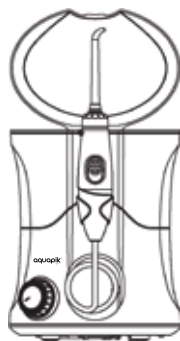

INSERCIÓN Y EXTRACCIÓN DE PUNTAS

Inserte la punta en el centro de la perilla en la parte superior del mango del chorro dental, el anillo de color quedará al ras con el extremo de la perilla si la punta está correctamente bloqueada en su lugar. Para quitar la punta del mango, presione el botón de expulsión de la punta del surtidor y tire de la punta del mango.

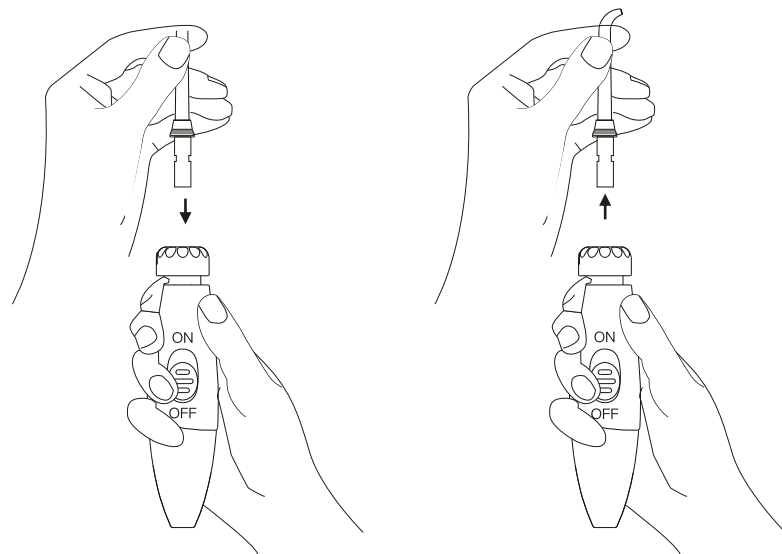

AJUSTANDO LOS NIVELES DE PRESIÓN

Cuando escuche un "clic", significa que el interruptor se ha activado. Gire en sentido horario para ajustar la presión de pequeña a grande. La máquina se detendrá automáticamente después de más de 3 minutos de inactividad. Para volver a encenderla, gire nuevamente hasta escuchar el "clic".



USANDO EL IRRIGADOR

Inclínese sobre el fregadero y coloque la punta del chorro en la boca, apuntando hacia los dientes. Use su mano libre para encender el botón de encendido/apagado y ajuste la presión según lo deseado. Dirija el flujo girando la perilla en la parte superior del mango.

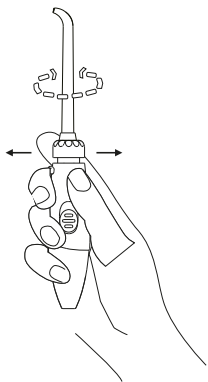
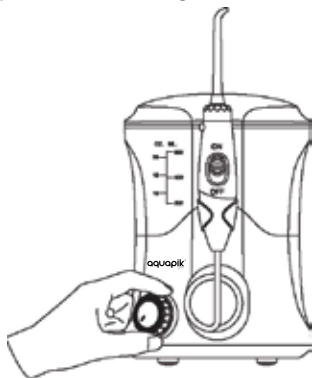

9

TÉCNICA RECOMENDADA

Apunte el chorro en un ángulo de 90 grados hacia la línea de las encías.
Cierre ligeramente los labios para evitar salpicaduras, pero permita que el agua fluya libremente hacia el lavabo desde la boca.
Deslice la punta del chorro a lo largo de la línea de las encías, haciendo pausas breves entre los dientes. Repita este proceso hasta limpiar todas las áreas alrededor y entre los dientes.

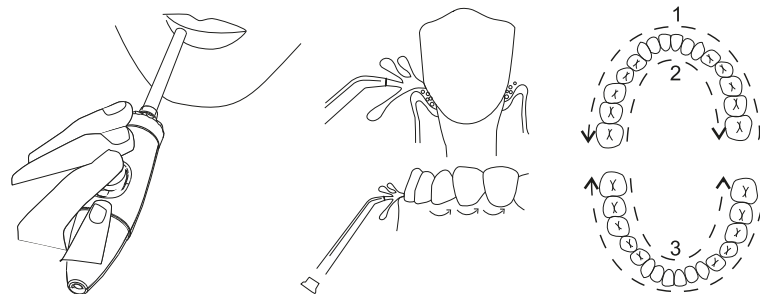

CONTROL DE PAUSA

Puede detener temporalmente el flujo en cualquier momento deslizando el botón hacia abajo en el control de mando.

CUANDO TERMINE

Apague la unidad, vacíe el líquido que quede en el depósito. Desenchufe la unidad.

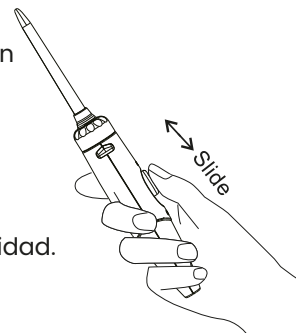

10

INSTRUCCIÓN DE LAS BOQUILLAS

Boquilla estándar

Utilice el hilo de agua en áreas profundas de la cavidad oral, alcanzando un rango de 360 grados para abarcar incluso los lugares más difíciles de limpiar, eliminando los restos de comida y las bacterias que se encuentran en las grietas dentales o debajo de la encía. Esto garantiza una experiencia dental completa y agradable.

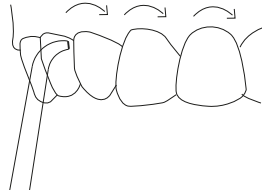

Boquilla Periodontal

La punta periodontal puede dirigir agua a lugares específicos debajo del revestimiento de las encías.



Boquilla Limpiadora de Lengua

Antes de encender el irrigador oral, coloque el limpiador de lengua en la lengua. Encienda y deslice suavemente el raspador de lengua hacia adelante desde la parte central posterior de la lengua, manteniéndolo en contacto con su superficie.

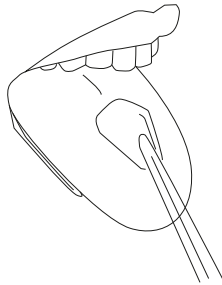

Boquilla de Ortodoncia

La punta de ortodoncia facilita el cepillado y enjuague alrededor de aparatos ortopédicos y otros trabajos dentales. Simplemente inclínese sobre el fregadero, use las cerdas para limpiar y el agua fluirá para enjuagar.

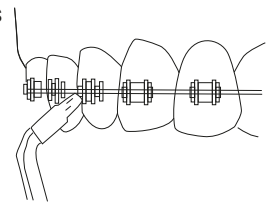

Boquilla Cepillo

El cabezal del cepillo está diseñado según las herramientas de escala dental, diferente al cepillo de dientes tradicional. Cubre toda la superficie del diente, limpiando minuciosamente la placa oculta y las grietas gingivales, sin causar molestias.

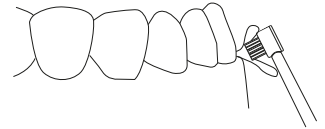

Eliminador de placa

La boquilla perfecta para prevenir la formación de placa dental. Se utiliza para alcanzar puntos de difícil acceso para otros dispositivos dentales y realizar una limpieza profunda.



Limpieza

Después de usar cualquier solución especial en el depósito, como cualquier colutorio dental, enjuague la unidad. Llena parcialmente el depósito con agua tibia del grifo, dirige la punta del chorro hacia el fregadero, enciende la unidad y déjala funcionar hasta que el depósito esté vacío. Esto ayudará a evitar que el aparato se obstruya y prolongará la vida útil.

Limpia el producto cuando sea necesario con un paño suave y un limpiador suave no abrasivo. Antes de limpiar, desenchúfalo de la toma de corriente. Además, antes de exponer el chorro dental a temperaturas bajo cero, retira el depósito y haz funcionar la unidad hasta que esté completamente vacía.

De lo contrario, la garantía no será aplicada.

Servicio de mantenimiento

1. Después de usar nuestro irrigador oral, desconecte la alimentación y coloque el tanque boca abajo en una superficie plana hasta que esté completamente seco. Almacénelo en un lugar fresco y seco, preferiblemente en su caja o un lugar similar cuando no esté en uso prolongado.
2. Si experimenta problemas con el funcionamiento de la máquina, comuníquese con el vendedor para obtener orientación sobre el mantenimiento.
3. No desmonte ni intente reparar el producto por su cuenta una vez que haya expirado el período de garantía. Ofrecemos servicios de reparación con costos razonables por materiales y mano de obra.

Problemas comunes y soluciones

Problema	Causa	Solución
Puntas de chorro y fugas del limpiador de lengua entre la parte superior y la perilla del mango.	La punta no encaja completamente	Retire la punta y vuelva a instalarla
Desgarro boquilla periodontal	La punta está rota	Reemplace con una punta nueva
La manguera base al mango tiene fugas	Daño a la manguera	Puede ser reemplazada por el vendedor por un kit de reparación de autoservicio
El depósito tiene fugas.	Falta la válvula del tanque de agua o la válvula del tanque de agua está al revés.	Reemplace la válvula del depósito gire la válvula con el lado derecho hacia arriba
Presión inadecuada	El depósito no está colocado correctamente	Asegúrese de que la salida funcione. Verifique el botón de reinicio eléctrico o el interruptor de pared.
Unidad sin salida de agua	El motor no funciona	Llene el depósito

Garantizamos al comprador/proprietario que este nuevo producto está libre de defectos en materiales y mano de obra durante 3 años a partir de la fecha de compra.

GARANTÍA

Por favor, guarde un comprobante de compra válido para fines de garantía.

1. Este producto está cubierto por una garantía de reparación gratuita durante 3 años, desde la fecha de la compra.
2. No se aplicará la garantía en casos de daños por factores humanos.
3. Durante el período de garantía, se aplicarán cargos por servicio según corresponda en los siguientes casos:
 - Daños causados por uso inadecuado, mantenimiento inadecuado o almacenamiento inadecuado.
 - Falta de presentación de comprobante de compra relevante o daños ocurridos más de un año después de la fecha de producción.
 - Uso comercial del producto o daños causados por fuerza mayor, como rayos, terremotos o incendios.

Complete el formulario adjunto cuidadosamente y envíelo al centro de mantenimiento designado por nuestra compañía para registrar su garantía.

Registro de Garantía

Nombre del cliente:

Número de teléfono:

Modelo del producto:

Color del producto:

Plataforma de compra:

Fecha de compra:

Fecha de garantía:

Dirección de envío:

aquapik[®]
pro



Manufacture by:
GRUPO ORAL TE
Avenida de la luz 14
Paracuellos de Jarama
28860, Madrid
Spain



info@oralteck.eu

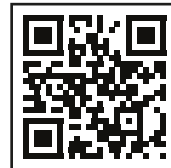

aquapik.eu

Discover-Descubre-Entdecken
Découvrir-Scoprire-Descobrir

aquapik



RoHS

