

SAMSUNG

Manual del usuario

Índice

Para comenzar

- 4 Distribución y funciones del dispositivo
- 11 Encender y apagar el ordenador
- 13 Desbloquear la pantalla
- 13 Windows

Nociones básicas

- 15 Teclado
- 17 Panel táctil
- 20 LAN inalámbrica
- 22 Bluetooth
- 24 Reconocimiento de huella digital
- 27 Ranura de la tarjeta de memoria
- 29 Thunderbolt™ 4
- 30 Pantalla externa

Aplicaciones y funciones

- 32 Usar aplicaciones
- 33 Samsung Account
- 34 Samsung Settings
- 35 Samsung Notes
- 36 Samsung Update
- 37 Samsung Flow
- 37 Samsung Studio Plus
- 38 Samsung Gallery
- 39 Samsung Care+
- 40 Samsung Device Care
- 41 Samsung Pass
- 42 Bixby
- 43 Galaxy Book Smart Switch
- 44 Galaxy Book Experience

- 45 Studio mode
- 46 Screen Recorder
- 47 Quick Search
- 48 SmartThings
- 49 Quick Share
- 49 Second Screen
- 50 Private Share

Configuración y actualización

- 51 Brillo de la pantalla
- 53 Volumen
- 54 BIOS (utilidad de configuración)
- 61 Batería

Solución de problemas

- 65 Samsung Recovery
- 70 Función de recuperación de Windows
- 70 Preguntas y respuestas

Aviso relativos al uso

- 73 Precauciones de uso del dispositivo
- 77 Sugerencias ergonómicas
- 81 Precauciones de seguridad

Apéndice

- 91 Especificaciones del producto
- 92 Información sobre seguridad importante
- 95 Piezas y accesorios de repuesto
- 98 Declaraciones sobre cumplimiento de normativas
- 102 Información del símbolo de RAEE

Para comenzar

Distribución y funciones del dispositivo



Dejar la pantalla inactiva durante periodos de tiempo prolongados puede provocar aparición de imágenes superpuestas (quemado de la pantalla) o el efecto fantasma. Apague la pantalla o active el protector de pantalla o el modo de ahorro de energía mientras no esté usando el ordenador.



- Las funciones u opciones pueden variar según el modelo.
- Los elementos que figuran como opcionales podrían no incluirse con el dispositivo o en ciertas regiones.
- Dado que una parte del espacio del dispositivo de almacenamiento está reservada para las operaciones y la recuperación del sistema, la capacidad disponible en el dispositivo de almacenamiento podría ser inferior a la capacidad real.

Vista frontal

► Para modelos de 14 pulgadas

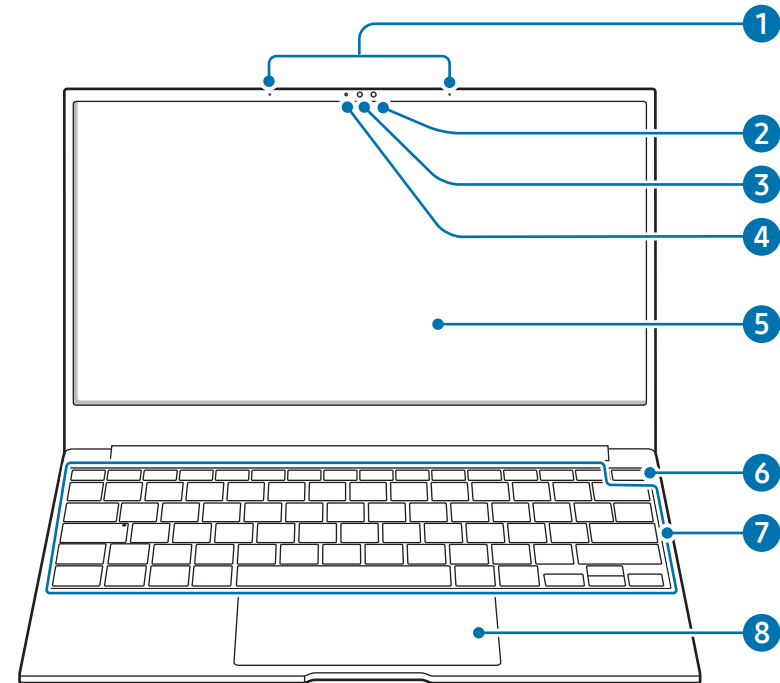

Número/Nombre	Descripción
1 Micrófono	<ul style="list-style-type: none"> • Puede usar el micrófono integrado.
2 Sensor de luz ambiente	<ul style="list-style-type: none"> • Reconoce el brillo del entorno en el que usa el ordenador. • Cuando disminuye la iluminación del entorno, la retroiluminación del teclado se enciende. • Cuando aumenta la iluminación del entorno, la retroiluminación del teclado se apaga. <p> No cubra el sensor de luz ambiente.</p>
3 Cámara	<ul style="list-style-type: none"> • Con esta cámara puede hacer fotos y grabar vídeo.
4 Luz indicadora de la cámara	<ul style="list-style-type: none"> • Indica el estado de funcionamiento de la cámara.
5 Pantalla	<ul style="list-style-type: none"> • Aquí se muestran las imágenes de la pantalla.

Número/Nombre	Descripción
6 Botón de encendido/ Sensor de reconocimiento de huellas digitales	<ul style="list-style-type: none"> • Enciende y apaga el ordenador. • El sensor de reconocimiento de huellas digitales reconoce las huellas. Escanee una huella para iniciar sesión en Windows, aplicaciones y servicios.
7 Teclado	<ul style="list-style-type: none"> • Escribe texto o controla las funciones del ordenador.
8 Panel táctil	<ul style="list-style-type: none"> • Mueve el cursor y selecciona las distintas opciones. • Realiza las mismas funciones que un ratón.

► Para modelos de 16 pulgadas

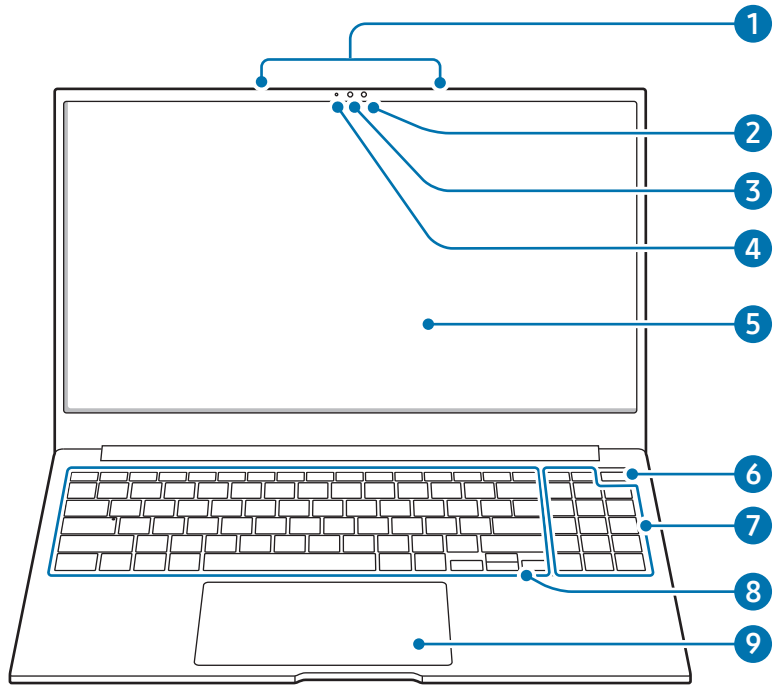

Número/Nombre	Descripción
1 Micrófono	<ul style="list-style-type: none">• Puede usar el micrófono integrado.
2 Sensor de luz ambiente	<ul style="list-style-type: none">• Reconoce el brillo del entorno en el que usa el ordenador.• Cuando disminuye la iluminación del entorno, la retroiluminación del teclado se enciende.• Cuando aumenta la iluminación del entorno, la retroiluminación del teclado se apaga. <p> No cubra el sensor de luz ambiente.</p>
3 Cámara	<ul style="list-style-type: none">• Con esta cámara puede hacer fotos y grabar vídeo.
4 Luz indicadora de la cámara	<ul style="list-style-type: none">• Indica el estado de funcionamiento de la cámara.
5 Pantalla	<ul style="list-style-type: none">• Aquí se muestran las imágenes de la pantalla.

Número/Nombre	Descripción
6 Botón de encendido/ Sensor de reconocimiento de huellas digitales	<ul style="list-style-type: none"> • Enciende y apaga el ordenador. • El sensor de reconocimiento de huellas digitales reconoce las huellas. Escanee una huella para iniciar sesión en Windows, aplicaciones y servicios.
7 Teclado numérico	<ul style="list-style-type: none"> • Introduce números.
8 Teclado	<ul style="list-style-type: none"> • Escribe texto o controla las funciones del ordenador.
9 Panel táctil	<ul style="list-style-type: none"> • Mueve el cursor y selecciona las distintas opciones. • Realiza las mismas funciones que un ratón.

Vista lateral derecha

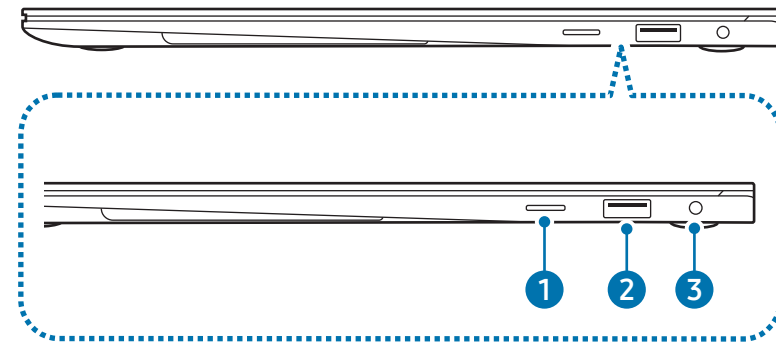

Número/Nombre	Descripción
1 Ranura de la tarjeta de memoria	<ul style="list-style-type: none"> • Inserte una tarjeta de memoria en la ranura.
2 Puerto USB 3.2	<ul style="list-style-type: none"> • Conecte diversos accesorios, como ratones, cámaras o teclados.
3 Conector de auriculares	<ul style="list-style-type: none"> • Conecte unos auriculares al ordenador para escuchar audio.

Vista lateral izquierda

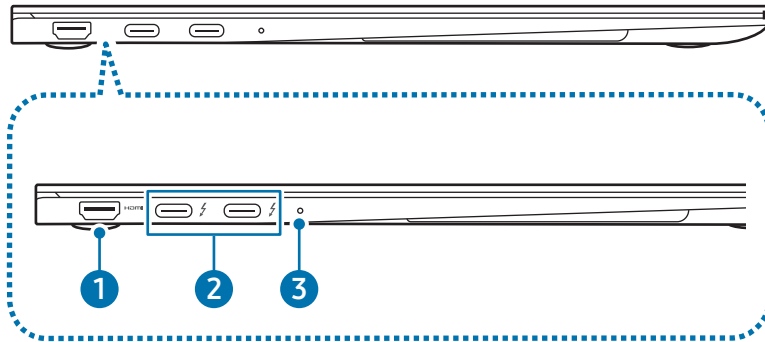

Número/Nombre	Descripción
1 Puerto HDMI HDMI	<ul style="list-style-type: none">Se usa para conectar un cable HDMI a un dispositivo externo.
2 Puerto Thunderbolt™ 4 ⚡	<ul style="list-style-type: none">Conecte el adaptador incluido para cargar el ordenador.Conecte y cargue un dispositivo USB Tipo C y Thunderbolt™, o establezca la conexión con un dispositivo de pantalla externa. <p> Puede que algunas funciones no sean compatibles según las especificaciones de su dispositivo.</p>
3 LED del estado de funcionamiento	<ul style="list-style-type: none">Muestra el estado de funcionamiento del ordenador.<ul style="list-style-type: none">- Rojo: cargando- Verde: totalmente cargado- Azul: encendido

La función de carga del puerto Thunderbolt™ 4

Cargar el ordenador

Conecte una fuente de alimentación externa (se vende por separado) al puerto Thunderbolt™ 4 para utilizarlo como unidad de energía auxiliar o para cargar el ordenador.

Utilice una fuente de alimentación externa (se vende por separado) con un nivel de potencia nominal superior a 10 W (5 V, 2 A) que admita USB Tipo C o USB BC 1.2.

Cargar un dispositivo USB Tipo C o un dispositivo Thunderbolt™

Conecte y cargue el dispositivo USB Tipo C o Thunderbolt™ conectándolo al ordenador.



- Al cargar un dispositivo conectado, la batería podría tardar más tiempo en cargarse.
- Al cargar un dispositivo conectado cuando el ordenador está funcionando con la batería, el nivel de batería podría reducirse.
- El estado de carga del dispositivo conectado no aparecerá en el ordenador.
- Esta función de carga podría no estar disponible en algunos dispositivos.
- Para cargar otro dispositivo mientras el ordenador está en el modo de hibernación o apagado, conecte dicho dispositivo al puerto Thunderbolt™ 4.

Vista de la parte inferior

► Para modelos de 14 pulgadas

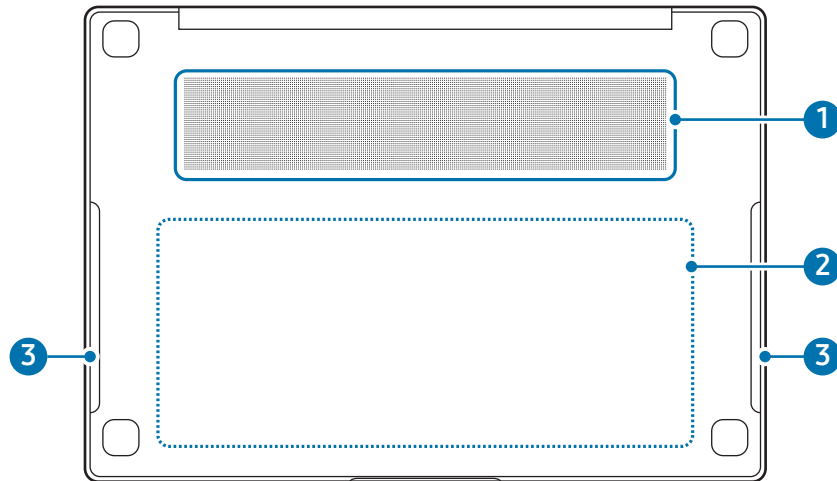

► Para modelos de 16 pulgadas

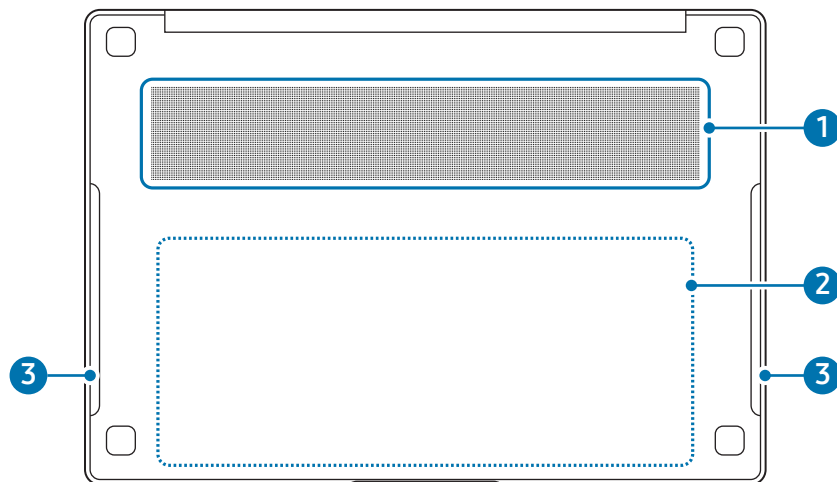

Número/Nombre	Descripción
1 Orificios de ventilación	<ul style="list-style-type: none"> Absorbe el aire exterior y expulsa el calor generado en el interior del ordenador a través de estos orificios. Si las ranuras de ventilación se bloquean, el ordenador podría sobrecalentarse. Evite bloquear las ranuras de ventilación, dado que esto podría resultar peligroso.
2 Batería interna	<ul style="list-style-type: none"> Proporciona electricidad al ordenador cuando este no está conectado a un adaptador. Para retirar o sustituir la batería interna, lleve el dispositivo a un Servicio de Atención Técnica (SAT) de Samsung. Este servicio tiene coste.
3 Altavoz	<ul style="list-style-type: none"> Los altavoces emiten el sonido.



- Si se sustituye la carcasa de la parte inferior del dispositivo, el nombre de modelo grabado con láser, el número de serie y los diversos logotipos dejarán de mostrarse. Para obtener más información, póngase en contacto con un Servicio de Atención Técnica (SAT) de Samsung.
- Quite todos los papeles de protección de las patas de goma situados en la parte inferior del ordenador antes de usarlo.

Encender y apagar el ordenador



Cargue la batería por completo con el adaptador incluido antes de usar el ordenador **por primera vez**.

Encender el ordenador

- 1 Antes de encender el ordenador, asegúrese de que la batería esté cargada; si es necesario, cárguela.
- 2 Abra el panel de visualización.

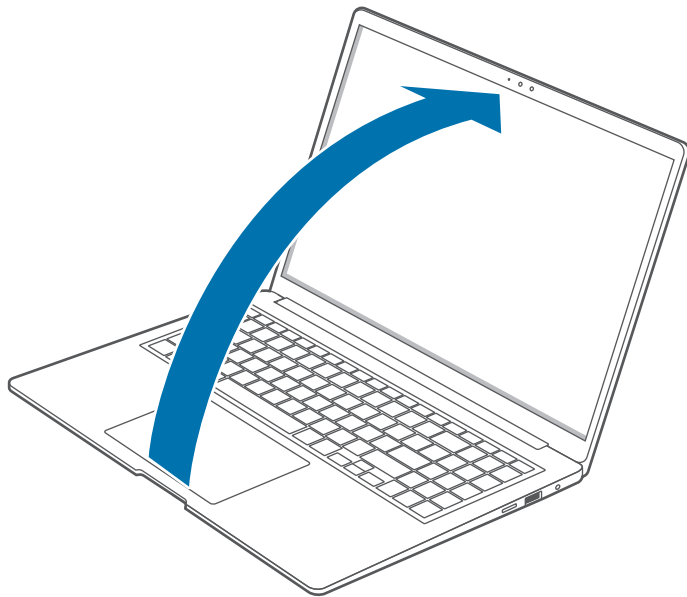

- 3 El ordenador se encenderá automáticamente al abrir el panel de pantalla.

Si el ordenador no se enciende automáticamente, pulse el botón de encendido.

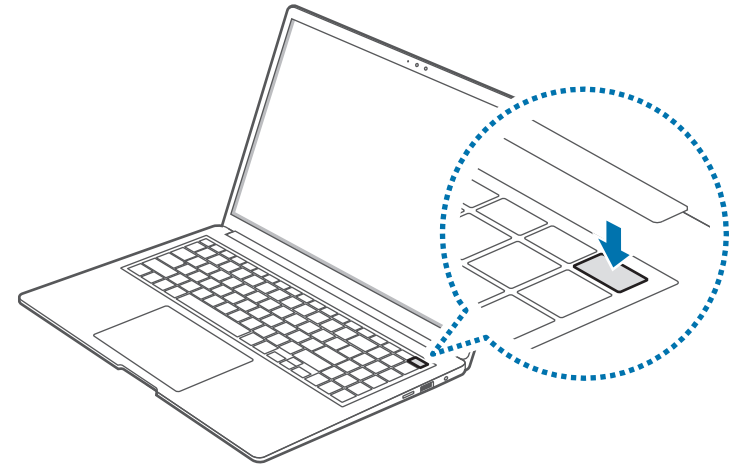

Configure el ordenador para que no se encienda automáticamente al abrir el panel de la pantalla.

1. Seleccione el botón Inicio () → **Todas las aplicaciones** → **Samsung Settings**.
2. Seleccione **Funciones avanzadas** y, a continuación, seleccione el interruptor **Arranque automático** para desactivarlo.

Acerca de la activación de Windows

Al encender el ordenador por primera vez, aparecerá la pantalla de activación de Windows.

Para usar el ordenador, siga los procedimientos de activación según las instrucciones que aparecen en la pantalla.

La fecha y la hora del ordenador podrían ser incorrectas al encenderlo por primera vez. También podrán ser incorrectas si ha retirado la batería o ha dejado que se descargue completamente. Para configurarlas, diríjase a la barra de tareas del escritorio y haga clic con el botón derecho en el área de la fecha y el reloj. A continuación, seleccione **Ajustar fecha y hora** y configure la fecha y hora actuales.

Apagar el ordenador

- 1 Seleccione el botón Inicio (■).
- 2 Seleccione  → **Apagar**.

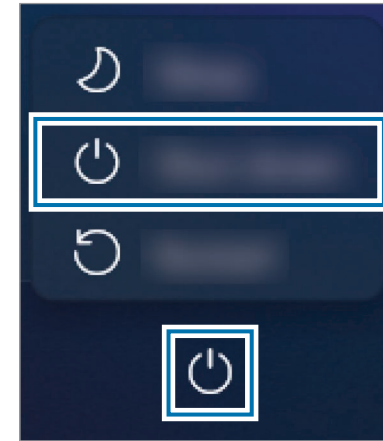

Guarde todos los datos antes de apagar el ordenador.

Desbloquear la pantalla

Para desbloquear la pantalla, realice una de las siguientes acciones:

- **Ratón:** haga clic en la pantalla de bloqueo.
- **Teclado:** pulse cualquier tecla.
- **Panel táctil:** toque el panel táctil.

Si la cuenta posee una contraseña, introduzca la contraseña para iniciar sesión después de desbloquear la pantalla.

Windows

Microsoft Windows es un sistema operativo que se usa para controlar ordenadores(computadores).



- Las imágenes y las funciones disponibles pueden variar según el modelo y el sistema operativo.
- Este manual está diseñado para Windows 11 y el contenido podría variar en función de la versión del sistema operativo.
- La imagen que aparece en la pantalla del escritorio puede variar según el modelo y la versión del sistema operativo.

Configurar los ajustes de Windows

En la configuración de Windows puede configurar ajustes básicos del sistema, además de instalar o desinstalar aplicaciones y gestionar las cuentas.

Seleccione el botón Inicio () → **Configuración**.

A continuación, cuando aparezca la pantalla **Configuración**, seleccione la opción que desee modificar.



También puede configurar los ajustes desde el Panel de control, como se hacía en versiones anteriores del sistema operativo. Seleccione el botón Inicio () → **Todas las aplicaciones** → **Herramientas de Windows** → **Panel de control**.

Nociones básicas

Teclado

Introduzca texto o acceda a las funciones del ordenador con el teclado.



- Las imágenes y las funciones disponibles pueden variar según el modelo y el sistema operativo.
- La distribución del teclado puede variar según el país. En este manual se explicarán principalmente las teclas de acceso rápido.

Uso de las teclas de acceso rápido

Para usar las teclas de acceso rápido del teclado, realice una de las siguientes acciones:

- Mantenga pulsada la tecla **Fn** y pulse una tecla de acceso rápido.

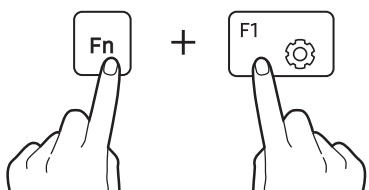



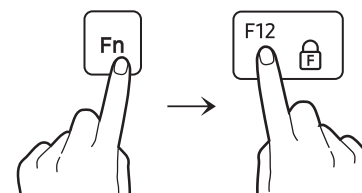









- Mantenga pulsada la tecla **Fn** y pulse la tecla **F12**. Cuando se active la función Fn Lock, pulse una tecla de acceso rápido.



Cuando la función Fn Lock esté activada, las teclas de acceso rápido se activarán sin que tenga que pulsar la tecla **Fn**.

Funciones de las teclas de acceso rápido

Tecla/Icono	Descripción
F1 	<ul style="list-style-type: none"> • Samsung Settings: abra la aplicación Samsung Settings.
F2 	<ul style="list-style-type: none"> • Control de brillo de la pantalla: ajusta el brillo de la pantalla.
F3 	
F4 	<ul style="list-style-type: none"> • Pantalla/monitor externo: cambia entre la pantalla y un dispositivo de pantalla externa cuando hay un dispositivo de pantalla externa conectado al ordenador.
F5 	<ul style="list-style-type: none"> • Panel táctil: activa o desactiva el funcionamiento del panel táctil.
F6 	<ul style="list-style-type: none"> • Silencio: activa o desactiva el audio.
F7 	<ul style="list-style-type: none"> • Control de volumen: ajusta el nivel de volumen.
F8 	

Tecla/Icono	Descripción
F9 	<ul style="list-style-type: none"> • Brillo de la retroiluminación del teclado: enciende y apaga la retroiluminación del teclado y ajusta su brillo.
F10 	<ul style="list-style-type: none"> • Bloquear cámara y micrófono: limita el uso de la cámara y el micrófono para evitar grabaciones.
F11 	<ul style="list-style-type: none"> • Modo Rendimiento: cambia el modo de rendimiento del sistema.
F12 	<ul style="list-style-type: none"> • Fn Lock: bloquea la tecla Fn de forma que las teclas de acceso rápido puedan usarse sin tener que pulsar la tecla Fn.



Si las teclas de acceso rápido no funcionan correctamente, instale la aplicación **Samsung Settings**.

Panel táctil

Use el panel táctil para mover el cursor o seleccionar un elemento. Los botones izquierdo y derecho del panel táctil funcionan de igual modo que los botones izquierdo y derecho de un ratón.



- Solo use el panel táctil con los dedos. El panel táctil no reconocerá las acciones que realice con otros objetos.
- Las imágenes y el diseño del panel táctil podrían variar según el modelo.

Funciones básicas del panel táctil

Mover

Para mover el cursor, mueva un dedo sobre el panel táctil.

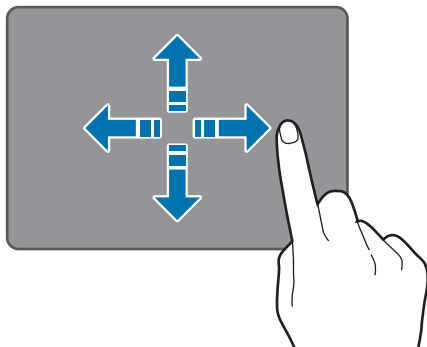

Hacer clic

Toque el panel táctil o pulse el botón izquierdo del panel táctil.

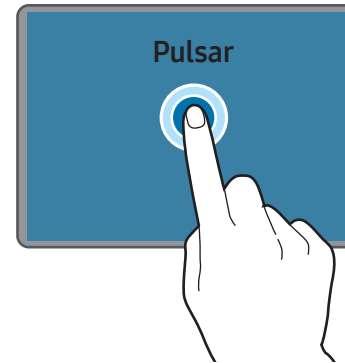

o

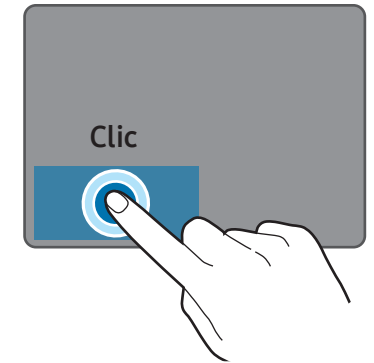

Hacer doble clic

Toque dos veces el panel táctil o pulse el botón izquierdo del panel táctil dos veces.

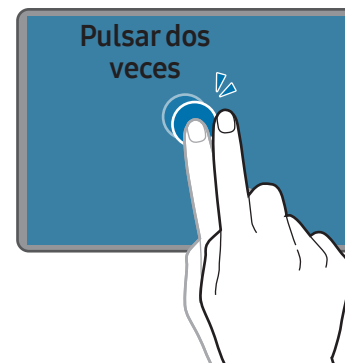

o



Clic derecho

Esta función permite hacer clic derecho.

Para hacer clic derecho sobre un elemento, pulse el botón derecho del panel táctil.

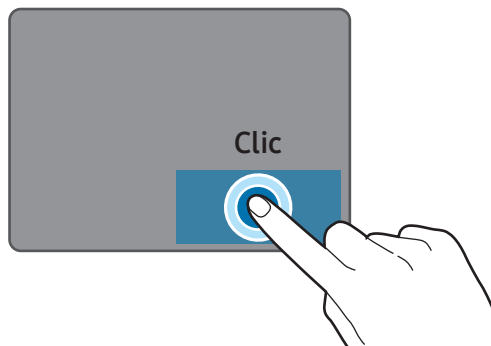

Arrastrar

Para mover un icono o una aplicación hacia una ubicación nueva, manténgalo pulsado y deslícelo hasta la posición que desee mientras pulsa el botón izquierdo del panel táctil.

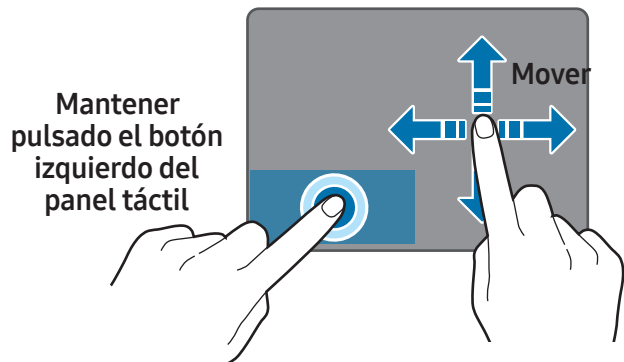

Funciones gestuales

Desplazamiento

Para desplazarse hacia arriba, abajo, la izquierda o la derecha hasta donde quiera, deslice dos dedos sobre el panel táctil.

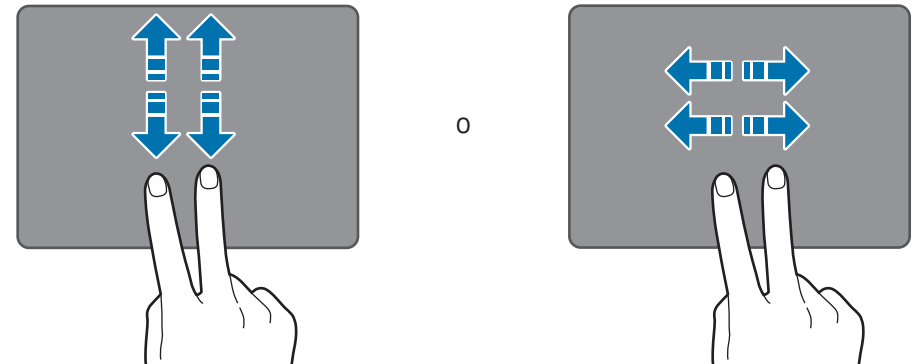

Pellizcar

Para aumentar el zoom, separe dos dedos mientras visualiza un sitio web, un mapa o una imagen. Una los dedos para reducir el zoom.

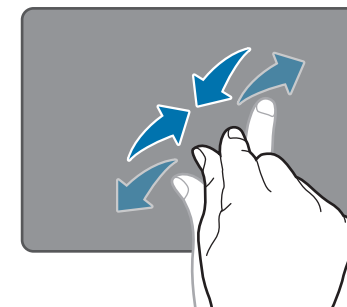

Configurar los gestos del panel táctil

Configure los gestos del panel táctil para usarlo de manera más eficiente.

Seleccione el botón Inicio () → **Configuración** → **Bluetooth y dispositivos** → **Panel táctil** y elija las opciones que desee.



Algunas opciones de configuración del panel táctil podrían no estar disponibles según el modelo.

Bloqueo del panel táctil

Mantenga pulsada la tecla **Fn** y pulse la tecla **F5** para bloquear el panel táctil.

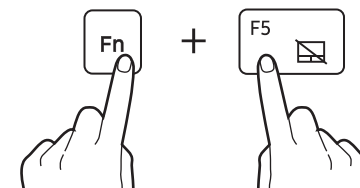

LAN inalámbrica

Conecte el ordenador a una red inalámbrica para usar Internet.



Las descripciones que figuran a continuación corresponden a los modelos de ordenador con una tarjeta o dispositivo de LAN inalámbrica. El dispositivo de LAN inalámbrica es opcional. Las imágenes que figuran en este manual pueden ser diferentes del producto real, según el modelo del dispositivo de LAN inalámbrica.

Acerca del punto de acceso (AP)

Un punto de acceso (AP) es un dispositivo de red que funciona como puente entre LAN con cable e inalámbricas, y que realiza las funciones de concentrador inalámbrico en una red con cable. Podrá conectar varios dispositivos a un AP.

Conectar a una red Wi-Fi

- 1 Seleccione los iconos de estado en la barra de tareas y, a continuación, seleccione ► en la opción **Wi-Fi**.

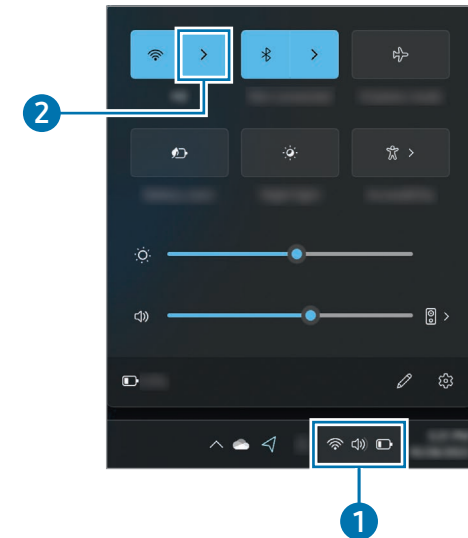

- 2 Seleccione una red en la lista de redes inalámbricas detectadas y seleccione **Conectar automáticamente** → **Conectar**.

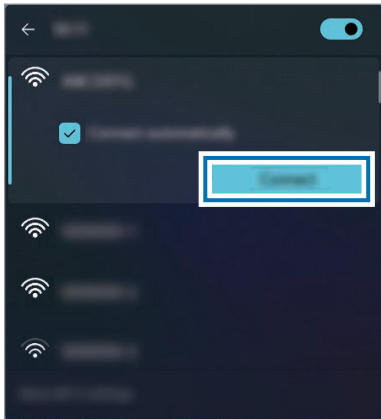

- 3 De ser necesario, introduzca una contraseña y seleccione **Siguiente**.

Una vez que el ordenador esté conectado a una red inalámbrica, intentará conectarse a ella automáticamente siempre que esté disponible. Si necesita una contraseña de red, póngase en contacto con el administrador del sistema.

Desactivar la función Wi-Fi

Cuando no esté usando la función Wi-Fi, desactívela para ahorrar carga de la batería.

Seleccione los iconos de estado en la barra de tareas y, a continuación, seleccione .

La función Wi-Fi se desactivará.

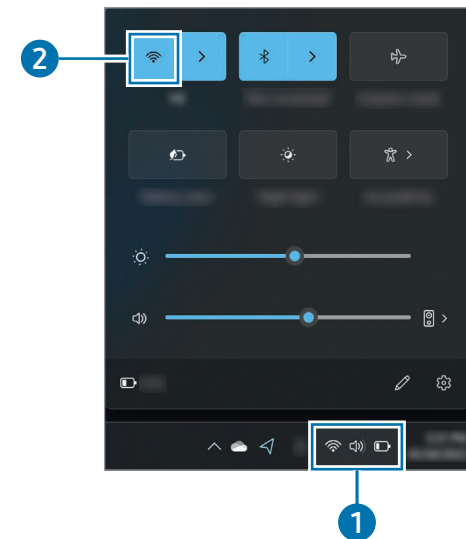

Modo avión

Este modo desactiva todas las funciones inalámbricas del ordenador. Solo puede usar servicios que no sean de red.

Para activar el **Modo avión**, seleccione los iconos de estado en la barra de tareas y, a continuación, seleccione .

Bluetooth

Utilice la conexión Bluetooth para escuchar música o intercambiar datos y archivos multimedia con otros dispositivos con conectividad Bluetooth.



- Samsung no se responsabiliza de la pérdida, la interceptación o el uso inadecuado de los datos enviados o recibidos mediante Bluetooth.
- Asegúrese de compartir y recibir datos con dispositivos en los que confíe y estén correctamente protegidos. Si existen obstáculos entre los dispositivos, la distancia operativa puede verse reducida.
- Algunos dispositivos, concretamente los que no han sido probados o aprobados por Bluetooth SIG, pueden ser incompatibles con su dispositivo.
- No utilice la función Bluetooth con fines ilícitos (por ejemplo, para piratear copias de archivos o acceder a comunicaciones de manera ilícita con fines comerciales). Samsung no se responsabiliza de las repercusiones que puede tener el uso ilícito de la función Bluetooth.

Asociación con otros dispositivos Bluetooth

- 1 Seleccione los iconos de estado en la barra de tareas para asegurarse de que el Bluetooth está activado.

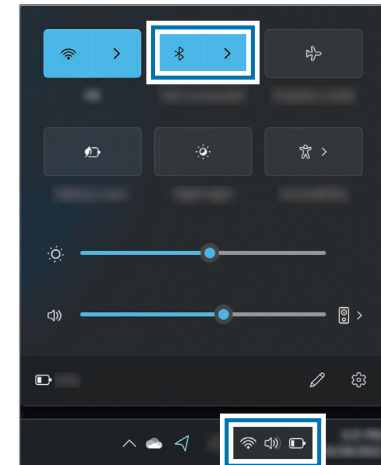

- 2 Seleccione el botón Inicio (Windows) → Configuración → Bluetooth y dispositivos → Agregar dispositivo.

- 3 Seleccione **Bluetooth** para seleccionar el dispositivo que desea añadir y finalice la asociación.

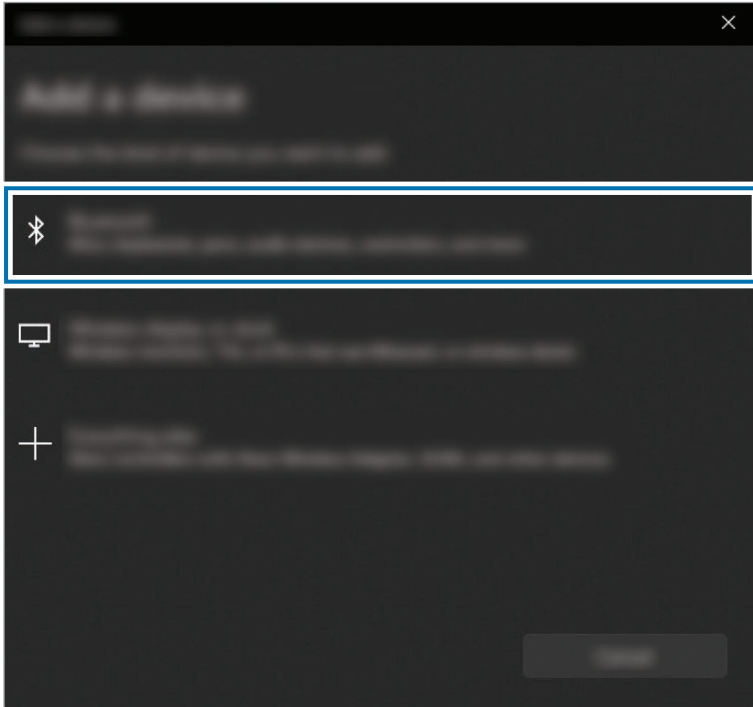

Desasociar dispositivos Bluetooth

- 1 Seleccione el botón Inicio () → **Configuración** → **Bluetooth y dispositivos**.
En el ordenador se mostrarán los dispositivos asociados.
- 2 En el dispositivo que desea desvincular de su ordenador, seleccione **•••** → **Quitar dispositivo** → **Sí**.
Se desconectará la conexión con el dispositivo Bluetooth.

Reconocimiento de huella digital

Puede iniciar sesión en Windows, aplicaciones y servicios si enseña a Windows cómo reconocer su huella digital.



Quite la pegatina del sensor de reconocimiento de huellas digitales antes de usarlo.

Registrar su huella digital

Cree una contraseña y un PIN en primer lugar para poder utilizar la función de escaneo de huella digital.

1 Seleccione el botón Inicio (■) → **Configuración** → **Cuentas** → **Opciones de inicio de sesión**.

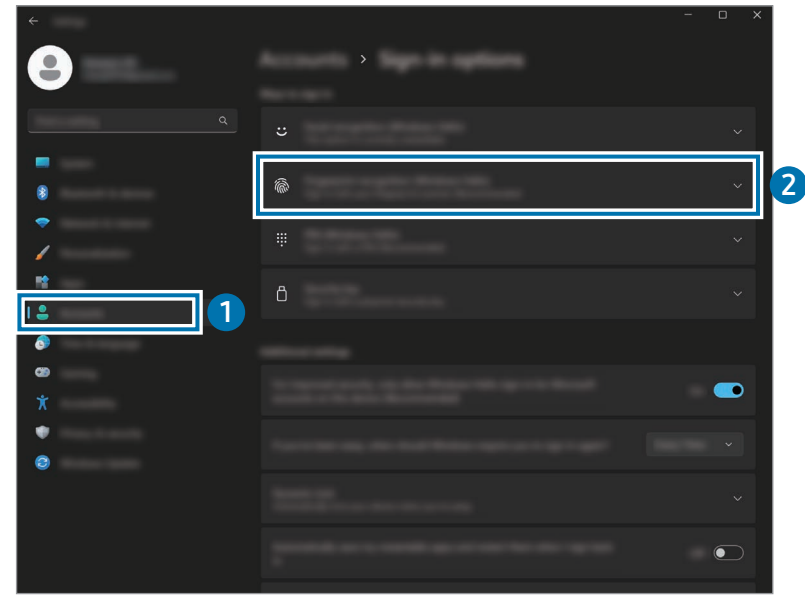

2 Seleccione **Reconocimiento de huellas digitales (Windows Hello)** → **Configurar** para iniciar el registro de la huella digital.

3 Seleccione **Introducción** en la ventana **Configuración de Windows Hello**.

4 Introduzca el número PIN que ha configurado.

- 5 Levante y coloque el dedo varias veces en el sensor de reconocimiento de huella digital hasta que finalice la configuración.

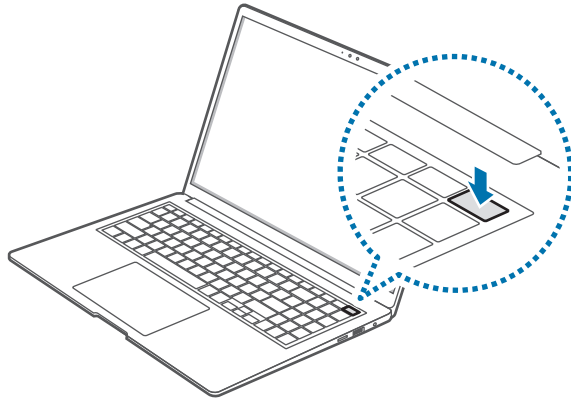
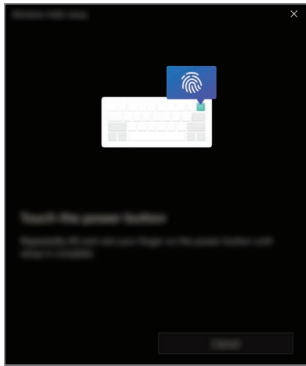

 La ubicación del sensor de reconocimiento de huella digital podría variar en función del modelo.

- 6 El registro de la huella digital ha finalizado.
Si desea añadir otra huella digital, seleccione **Agregar un dedo**.

Eliminar una huella digital

- 1 Seleccione el botón Inicio () → **Configuración** → **Cuentas** → **Opciones de inicio de sesión**.
- 2 Seleccione **Reconocimiento de huellas digitales (Windows Hello)** → **Quitar**.
Se eliminará la huella digital.

Desbloquear la pantalla con una huella digital

Puede desbloquear la pantalla colocando la huella digital en el sensor de reconocimiento de huella digital.

Coloque un dedo registrado en el sensor de reconocimiento de huella digital.

La pantalla se desbloqueará si la huella digital se escanea de forma correcta.

Para mejorar el reconocimiento de huella digital

- Evite que el sensor de reconocimiento de huella digital se arañe o sufra daños con objetos metálicos, como monedas, llaves y collares.
- Asegúrese de que el sensor de reconocimiento de huella digital y sus dedos estén limpios y secos.
- Es posible que el sensor de reconocimiento de huella digital no reconozca las huellas digitales con arrugas o cicatrices.
- Es posible que el sensor de reconocimiento de huella digital no reconozca las huellas digitales de dedos pequeños o delgados.
- Si dobla el dedo o utiliza las puntas de los dedos, es posible que el sensor de reconocimiento de huella digital no reconozca sus huellas digitales. Asegúrese de cubrir todo el sensor de reconocimiento de huella digital con el dedo.
- Para mejorar los resultados del reconocimiento, registre las huellas digitales de la mano que utilice con mayor frecuencia para realizar tareas.
- En entornos secos podría acumularse electricidad estática en el ordenador. Evite utilizar esta función en entornos secos o, antes de utilizar la función, descargue la electricidad estática tocando un objeto metálico.

Ranura de la tarjeta de memoria

Utilice una tarjeta de memoria para transferir datos a otros dispositivos. Puede usar en su ordenador los datos almacenados en sus dispositivos, como cámaras digitales, móviles o tabletas, o puede mover los datos a otro dispositivo.

Las tarjetas de memoria se venden por separado.

Este ordenador admite los siguientes tipos de tarjeta de memoria.

Abreviatura	Descripción
micro SD	<ul style="list-style-type: none"> micro Secure Digital
micro SDHC	<ul style="list-style-type: none"> micro Secure Digital High Capacity
micro SDXC	<ul style="list-style-type: none"> micro Secure Digital eXtended Capacity

- 
 Algunas tarjetas de memoria podrían no ser totalmente compatibles con el ordenador. Si usa una tarjeta no compatible, podría dañar el ordenador o la tarjeta de memoria, o dañar los datos almacenados en ella.
- Asegúrese de insertar la tarjeta de memoria en la dirección que se indica.
- Guarde la tarjeta por separado con el fin de evitar la pérdida de datos al trasladar el ordenador.
- Las velocidades de las tarjetas de memoria varían.

Insertar una tarjeta de memoria

- 1 Inserte una tarjeta de memoria en la ranura de la tarjeta de memoria en la dirección que se indica, hasta que se escuche un clic y encaje en su sitio.

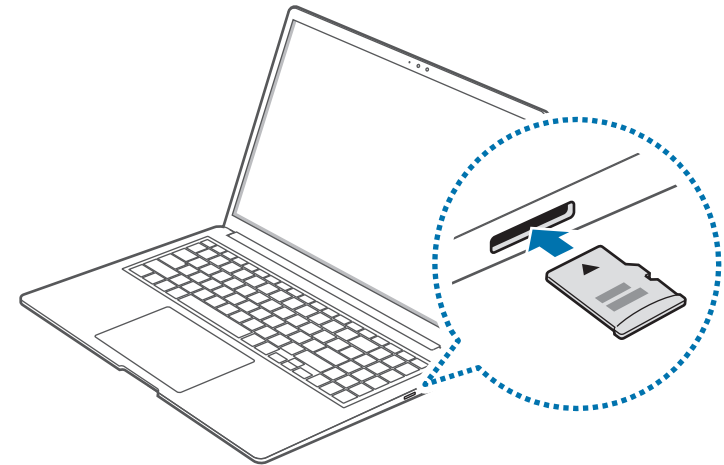

- 2 Si aparece un mensaje emergente, seleccione una acción.
- 3 Seleccione **Abrir carpeta para ver los archivos**.
- 4 Guarde, mueva o elimine los datos de la tarjeta de memoria.

Retirar una tarjeta de memoria

Cuando presione la tarjeta, se escuchará un clic y esta se desacoplará de la ranura de la tarjeta de memoria. Agarre el extremo de la tarjeta y extráigala de la ranura.

Formatear una tarjeta de memoria

Formatee la tarjeta de memoria para eliminar todos los datos o antes de usarla por primera vez.



Al formatear una tarjeta de memoria se eliminarán todos los datos almacenados en ella. De ser necesario, realice una copia de seguridad de los datos importantes antes de formatear la tarjeta.

- 1 En la barra de tareas, seleccione Explorador de archivos ()
- 2 Haga clic con el botón derecho del ratón en la unidad de la tarjeta de memoria y, a continuación, seleccione **Formatear**.

3 Seleccione **Iniciar**.



- Si desea usar una tarjeta de memoria para intercambiar datos con un dispositivo digital, como por ejemplo una cámara, se recomienda formatear los datos con el dispositivo digital.
- Si desea usar una tarjeta de memoria formateada en otro dispositivo digital, vuelva a formatear la tarjeta de memoria en el dispositivo.
- Los datos protegidos por leyes de derechos de propiedad intelectual no pueden consultarse ni modificarse.
- Si inserta y retira una tarjeta de memoria varias veces, podría dañarla.
- El ordenador no admite el formato Secure Digital Input Output (SDIO).
- Si el interruptor de protección contra escritura se encuentra en la posición de bloqueo, no podrá formatear, escribir o eliminar datos de la tarjeta.

Thunderbolt™ 4

Puede utilizar dispositivos Thunderbolt™ o compartir archivos e impresoras conectando dos ordenadores compatibles con Thunderbolt™.

Utilizar dispositivos Thunderbolt™

Conecte el dispositivo Thunderbolt™ al puerto Thunderbolt™ 4.

Conectar dos ordenadores compatibles con Thunderbolt™

- 1 Utilice un cable Thunderbolt™ (se vende por separado) para conectar los ordenadores mediante los puertos Thunderbolt™ 4.
- 2 Seleccione el botón Inicio (■) → **Configuración** → **Red e Internet** → **Configuración de red avanzada** → **Configuración avanzada de uso compartido**.
- 3 Seleccione los interruptores en las opciones de uso compartido de perfiles de red para activarlos.

La pantalla siguiente es un ejemplo de cómo permitir la detección de una red y acceder a los archivos y las impresoras.

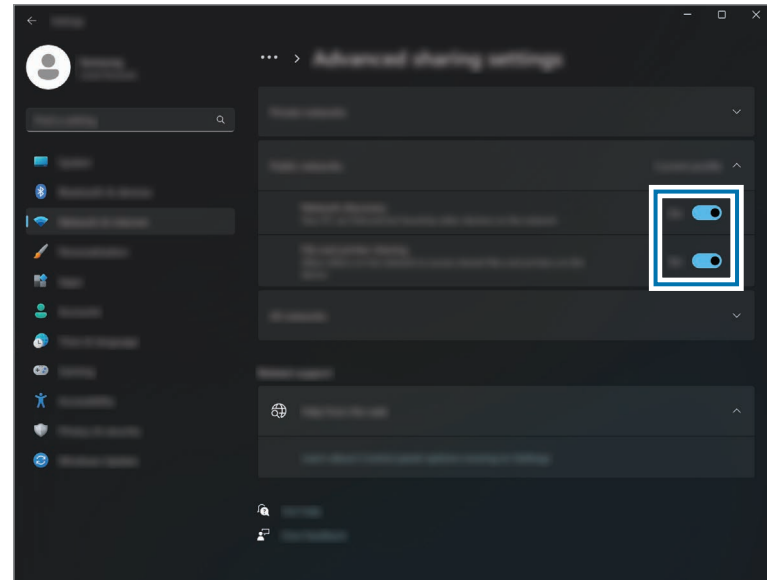

- 4 En el escritorio del ordenador principal, seleccione el icono del ordenador conectado para acceder a la carpeta compartida.



Si el ordenador no detecta correctamente el dispositivo Thunderbolt™ después de conectarlo

Después de quitar el dispositivo Thunderbolt™, podrá conectar un nuevo dispositivo Thunderbolt™ tras unos segundos. Es posible que su ordenador no reconozca correctamente un dispositivo conectado de forma inmediata después de quitar el dispositivo anterior.

Pantalla externa

Conectar el ordenador a una pantalla externa puede resultar útil para presentaciones o para ver una película. Los cables y adaptadores necesarios para conectar la pantalla externa se venden por separado. El ordenador admite cables HDMI y cables de pantalla Thunderbolt™.

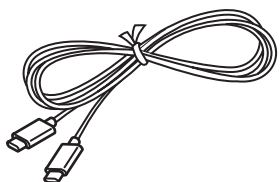

Cable de pantalla Thunderbolt™

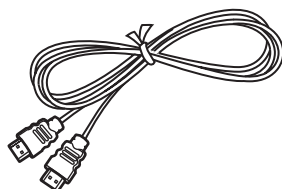

Cable HDMI



Compruebe los puertos disponibles en el dispositivo que utilice como pantalla externa para asegurarse de que sea compatible con el ordenador.

Conectar el ordenador a una pantalla

- 1 Conecte el cable al puerto HDMI Tipo C o al puerto Thunderbolt™ 4 del ordenador.

- 2 Conecte el otro extremo del cable a la pantalla externa.

<Al usar un cable de pantalla Thunderbolt™>

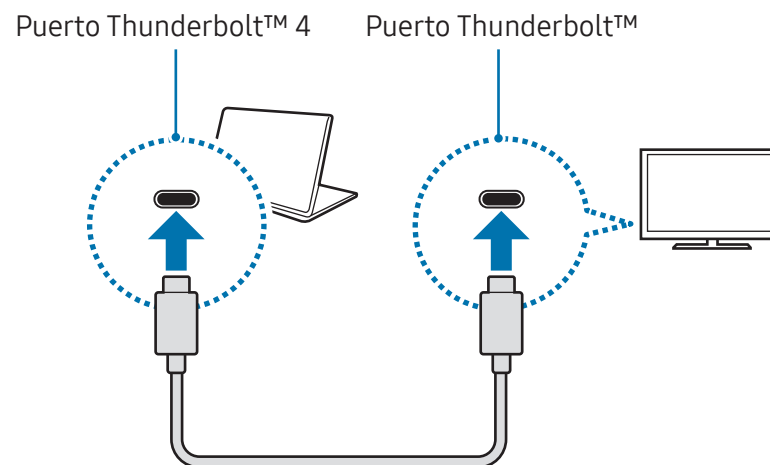

<Al usar un cable HDMI>

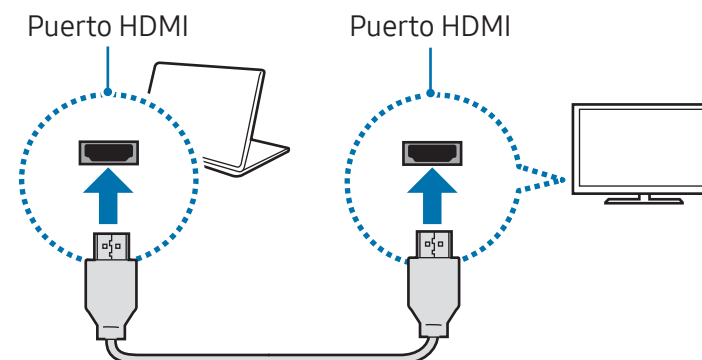





- 3 Conecte el cable de alimentación a la pantalla externa.
- 4 Encienda la pantalla y cambie el modo de pantalla a uno que admita una entrada externa.
- 5 Mantenga pulsada la tecla **Fn** y pulse la tecla **F4**.
- 6 Seleccione un modo.



También puede seleccionar el modo de pantalla en la configuración de Windows.

Seleccione el botón Inicio () → **Configuración** → **Sistema** → **Pantalla** → **Varias pantallas** y seleccione **Detectar** junto a **Detectar otra pantalla**.

	Solo pantalla de PC Muestra la pantalla solo en el monitor del ordenador.
	Duplicado Muestra la pantalla en la pantalla del ordenador y en la pantalla externa.
	Ampliar Extiende la pantalla a la pantalla externa.
	Solo segunda pantalla Muestra la pantalla solo en la pantalla externa.

Aplicaciones y funciones

Usar aplicaciones



- Las imágenes y las funciones pueden variar según el modelo y la versión de la aplicación.
- Algunos modelos de ordenador podrían no ser compatibles con determinadas aplicaciones.
- Las aplicaciones proporcionadas por Samsung pueden instalarse desde **Samsung Update**.

- **Servicios relacionados con software de terceros**

Para solicitar servicios y conocer la descripción de las aplicaciones de terceros, póngase en contacto con la empresa desarrolladora correspondiente. Puede que algunas acciones para la solución de problemas en respuesta a las solicitudes de servicio no funcionen, dependiendo de la empresa desarrolladora de la aplicación.

Samsung Account

Su Samsung account es un servicio de cuenta integrado que le permite usar distintos servicios Samsung proporcionados por ordenadores, dispositivos móviles, televisores y el sitio web de Samsung.

Para consultar la lista de servicios que se pueden usar con su Samsung account, visite account.samsung.com.



Para usar esta función, el ordenador deberá estar conectado a Internet.

- 1 Seleccione el botón Inicio (■) → **Todas las aplicaciones** → **Samsung Account**.
- 2 Seleccione **Comenzar** e inicie sesión en su Samsung account. Si no tiene una Samsung account, seleccione **Crear cuenta**.

Buscar su ID y restablecer la contraseña

Si olvida el ID o la contraseña de su Samsung account, seleccione **Buscar ID** o **¿Has olvidado la contraseña?** en la pantalla de inicio de sesión de Samsung account. Puede consultar el ID o restablecer la contraseña después de introducir la información solicitada.

Cerrar la sesión de la Samsung account

Cuando cierre la sesión de Samsung account, los datos asociados también a la Samsung account se quitarán del ordenador.

Seleccione el botón Inicio (■) → **Todas las aplicaciones** → **Samsung Account** → **Cerrar sesión**.

Samsung Settings

Samsung Settings es una aplicación de configuración integrada de Samsung que ofrece distintas funciones de configuración.



Las imágenes y las funciones pueden variar según el modelo y la versión de la aplicación.

- 1 Seleccione el botón Inicio () → **Todas las aplicaciones** → **Samsung Settings**.
- 2 Seleccione una opción para configurar la función correspondiente.

Menú	Descripción
Conexiones	<ul style="list-style-type: none">• Establece los ajustes de conexión, como los de la conexión Bluetooth.
Dispositivos conectados	<ul style="list-style-type: none">• Cambie la configuración de las conexiones del ordenador.
Sonido	<ul style="list-style-type: none">• Cambie la configuración del sonido.
Pantalla	<ul style="list-style-type: none">• Cambie los ajustes de la pantalla.
Seguridad y privacidad	<ul style="list-style-type: none">• Configure el estado de seguridad y privacidad.
Funciones avanzadas	<ul style="list-style-type: none">• Active funciones avanzadas y cambie los ajustes que las controlan.
Batería y rendimiento	<ul style="list-style-type: none">• Configura los ajustes de la batería.
Teclado	<ul style="list-style-type: none">• Establecer ajustes de retroiluminación del teclado.
Acerca de	<ul style="list-style-type: none">• Consulte información del ordenador y la aplicación Samsung Settings.

Samsung Notes

Introduzca texto con el teclado, o escriba o dibuje en la pantalla para crear notas. También puede insertar imágenes o grabaciones de voz en sus notas.

Crear notas

- 1 Seleccione el botón Inicio (☐) → **Todas las aplicaciones** → **Samsung Notes** →  y cree una nota.

Seleccione un método de entrada en la barra de herramientas o en el lateral derecho de la pantalla.

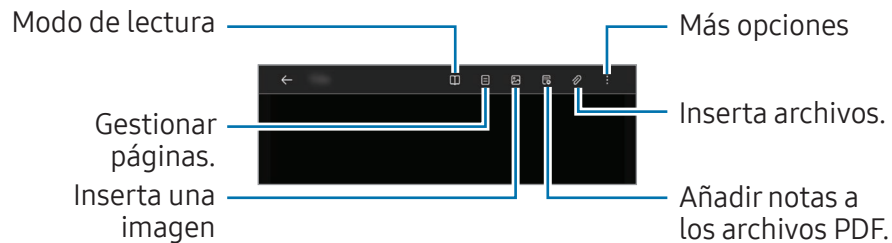

- 2 Cuando haya terminado de redactar la nota, seleccione  para guardarla.

Si quiere guardar la nota en otro formato de archivo, seleccione  → **Guardar como archivo**.

Eliminar notas

Haga clic con el botón derecho del ratón en la nota que quiere eliminar de la lista de notas y seleccione **Eliminar**.

Samsung Update

Instale y actualice las aplicaciones y los controladores de Samsung en el ordenador de manera fácil y cómoda. Esta aplicación permite al usuario buscar o descargar la BIOS, los controladores y las aplicaciones Internet. Mantenga el rendimiento correcto y estable del ordenador con **Samsung Update**.



- Para buscar las actualizaciones disponibles, el ordenador deberá estar conectado a Internet.
- Solo podrá actualizar las aplicaciones que haya instalado con esta aplicación.
- Las imágenes y las funciones pueden variar según el modelo y la versión de la aplicación.

1 Seleccione el botón Inicio () → **Todas las aplicaciones** → **Samsung Update**.

2 Lea y acepte el Acuerdo con el usuario.



Este paso solo aparecerá la primera vez que ejecute la aplicación.

3 Seleccione **Update all**. O seleccione la opción **Install** o **Update** del elemento que desea actualizar.

Los elementos se actualizarán.

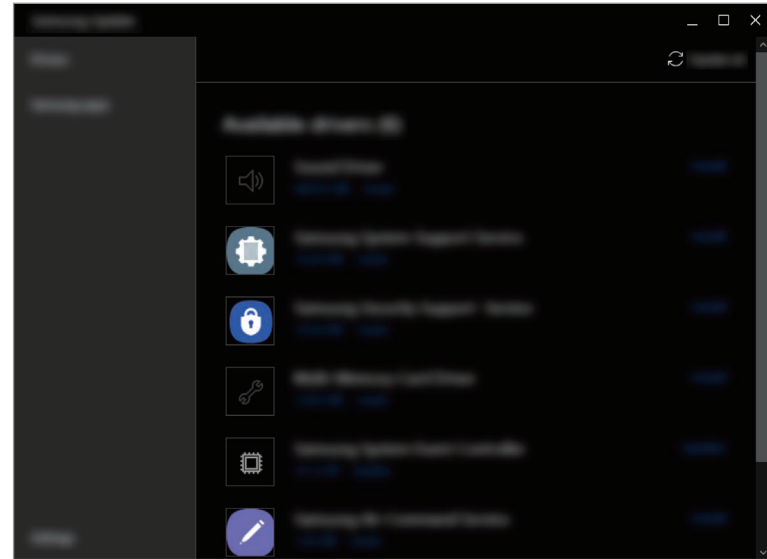

Samsung Flow

Samsung Flow le permite conectar fácilmente su dispositivo móvil al ordenador para realizar tareas como consultar notificaciones o compartir contenido de una forma más cómoda.

- 1 Seleccione el botón Inicio () → **Todas las aplicaciones** → **Samsung Flow**.
- 2 Abra la aplicación Samsung Flow en su dispositivo móvil.
Si la aplicación Samsung Flow no está instalada, descárguela de Galaxy Store o Play Store.
- 3 Seleccione **Iniciar**.
- 4 Seleccione su dispositivo móvil en la lista de dispositivos detectados.
Si aparece la ventana emergente de selección del método de conexión, seleccione el método que desee.
- 5 Confirme la clave de acceso en los dos dispositivos y seleccione **Aceptar**.

Los dispositivos establecerán conexión.



- Esta función solo está disponible en algunos dispositivos Samsung Android.
- Consulte el manual del usuario del dispositivo móvil para obtener más información sobre cómo usar Samsung Flow.

Samsung Studio Plus

Cree y edite vídeos fácilmente usando las fotos y los vídeos de su ordenador.

- 1 Seleccione el botón Inicio () → **Todas las aplicaciones** → **Samsung Studio Plus**.
- 2 Seleccione **Proyecto nuevo**.
- 3 Seleccione **Añadir archivos, Añadir una carpeta** o **Samsung Gallery** para añadir archivos. A continuación, seleccione **CONFIRMAR**.
- 4 Edite el vídeo insertando música o texto.
- 5 Cuando haya terminado de editar el vídeo, seleccione **Exportar** para guardarlo.

Samsung Gallery



Vea las imágenes y los vídeos que tiene guardados en su ordenador. También puede sincronizar contenido con la nube para actualizarlo en tiempo real y guardar contenido de forma segura en distintos dispositivos utilizando la misma cuenta.

Ver imágenes y vídeos



Seleccione el botón Inicio () → **Todas las aplicaciones** → **Samsung Gallery**.

Se mostrarán las imágenes y los vídeos que tiene guardados en su ordenador.

Editar imágenes o vídeos

- 1 Seleccione el botón Inicio () → **Todas las aplicaciones** → **Samsung Gallery**.
- 2 Seleccione las imágenes y los vídeos que quiere editar. A continuación, seleccione .

Eliminar imágenes o vídeos

- 1 Seleccione el botón Inicio () → **Todas las aplicaciones** → **Samsung Gallery**.
- 2 Seleccione las imágenes y los vídeos que quiere eliminar, y seleccione .
Las imágenes y los vídeos eliminados se moverán a la Papelera de reciclaje de Windows.

Sincronizar imágenes y vídeos

- 1 Seleccione el botón Inicio () → **Todas las aplicaciones** → **Samsung Gallery**.
- 2 Seleccione **Ajustes** y, a continuación, seleccione el interruptor **Sincronizar con la nube**.



- Para usar esta función debe haber iniciado sesión en su Samsung account.
- Para ver en su ordenador fotos de otros dispositivos en los que ha iniciado sesión con su Samsung account, debe estar activada la función de sincronización (nube o OneDrive) de la aplicación Galería de otros dispositivos.

Samsung Care+

Los servicios garantizados proporcionados a través de **Samsung Care+** cubren determinados problemas que surjan al usar el producto, como daños o pérdida de ordenadores.

Seleccione el botón Inicio () → **Todas las aplicaciones** → **Samsung Care+**.

Aparecerá el sitio web. Consulte el sitio web para obtener más información.



- Para usar esta función, el ordenador deberá estar conectado a Internet.
- Esta función puede no estar disponible en su modelo o región.

Samsung Device Care

Puede realizar una copia de seguridad del sistema del ordenador y restaurarlo, así como comprobar y limpiar el almacenamiento. También es posible optimizar fácilmente la memoria del ordenador.

Optimizar la memoria

- 1 Seleccione el botón Inicio () → **Todas las aplicaciones** → **Samsung Device Care**.
- 2 Seleccione **Optimizar memoria**.
Compruebe el uso de memoria y limpie la parte que no se está usando.

Realizar una copia de seguridad del sistema

- 1 Seleccione el botón Inicio () → **Todas las aplicaciones** → **Samsung Device Care**.
- 2 Seleccione **Copias de seguridad** → **Copiar ahora**.



Si no quiere usar la función de copia de seguridad automática, seleccione **Ajustes**. A continuación, seleccione el interruptor **Hacer copia de seguridad automática y controlar la instalación de aplicaciones** para desactivarlo.

Restaurar el sistema

- 1 Seleccione el botón Inicio () → **Todas las aplicaciones** → **Samsung Device Care**.
- 2 Seleccione **Copias de seguridad** y elija la fecha en la que realizó una copia de seguridad del sistema.
- 3 Seleccione **Restaurar**.

Gestionar el almacenamiento

- 1 Seleccione el botón Inicio () → **Todas las aplicaciones** → **Samsung Device Care**.
- 2 Seleccione **Almacenamiento**.
- 3 Compruebe el estado del almacenamiento usado y disponible.
Para eliminar los archivos que ya no usa, elija una categoría y un elemento. A continuación, seleccione **Eliminar**.

Samsung Pass

En el ordenador, use el inicio de sesión o la información personal guardada en Samsung Pass en su móvil o tablet. Al especificar su Samsung account, ID, contraseña o información personal, como su dirección, use Samsung Pass para iniciar sesión o introducir información fácilmente.



- Para usar esta función, debe configurar Samsung Pass en su móvil o tablet y registrar su información. Para obtener más detalles, consulte el manual del usuario del dispositivo.
- Para usar esta función debe haber iniciado sesión en su Samsung account. Use la misma Samsung account que configuró con Samsung Pass en su móvil o tablet.
- Para usar esta función, el ordenador deberá estar conectado a Internet.

- 1 Seleccione el botón Inicio () → **Todas las aplicaciones** → **Samsung Pass**.
- 2 Seleccione **Sign in** y siga las instrucciones que aparecen en la pantalla para terminar la configuración.
- 3 En la página de inicio de sesión del sitio web o la aplicación, inicie sesión fácilmente o introduzca la información personal con Samsung Pass.

Bixby

Bixby es una interfaz de usuario que le ayuda a usar su dispositivo de una manera más cómoda.

Puede hablarle a Bixby o escribir texto. Bixby iniciará la función que usted solicite o mostrará la información que usted desee. Visite www.samsung.com/bixby para obtener más información.



- Bixby solo está disponible en algunos idiomas, y podría no estar disponible en algunas regiones.
- Para usar esta función, el ordenador deberá estar conectado a Internet.

Iniciar Bixby

Seleccione el botón Inicio () → **Todas las aplicaciones** → **Bixby**. Aparecerá la página de presentación de Bixby. Después de seleccionar el idioma que quiere usar con Bixby, inicie sesión en su Samsung account y siga las instrucciones de la pantalla para finalizar la configuración. Aparecerá la pantalla de Bixby.

Usar Bixby

Diga “Hi, Bixby” y, a continuación, diga lo que quiera. También puede pulsar las teclas **Ctrl**, **Shift** y **B** al mismo tiempo e indicarle a Bixby lo que desea.

Por ejemplo, diga “Hi, Bixby” y, a continuación, “How’s the weather today?” La información meteorológica aparecerá en la pantalla.

Si quiere saber el tiempo de mañana, diga “Hi, Bixby” y, a continuación, simplemente “Tomorrow?”

Si Bixby le hace una pregunta durante una conversación, diga “Hi, Bixby” y respóndale a Bixby. También puede seleccionar y responderle a Bixby.

Activar Bixby con la voz

Puede iniciar una conversación con Bixby diciendo “Hi, Bixby”.

1 Seleccione el botón Inicio () → **Todas las aplicaciones** → **Bixby**.

2 Seleccione → **Settings**. A continuación, seleccione el interruptor **Wake with “Hi, Bixby”** para activarlo.

Ahora ya puede decir “Hi, Bixby” e iniciar una conversación.

Comunicación mediante la escritura de texto

Si no se reconoce su voz porque está en un entorno con ruido o se encuentra en una situación en la que resulta complicado hablar, puede comunicarse con Bixby mediante texto.

Seleccione el botón Inicio () → **Todas las aplicaciones** → **Bixby** → y, a continuación, escriba lo que quiera.

Galaxy Book Smart Switch

Galaxy Book Smart Switch le permite transferir datos de su ordenador anterior al nuevo.



- Para utilizar esta función, tanto su ordenador nuevo como el anterior deben estar conectados a la misma red Wi-Fi.
- Esta función podría no ser compatible con algunos ordenadores.
- Samsung se toma los derechos de propiedad intelectual muy en serio. Transfiera únicamente el contenido que sea de su propiedad o del que tenga derechos para transferir.

- 1 En el ordenador anterior, abra la aplicación **Galaxy Book Smart Switch**.
Si no tiene la aplicación, descárguela de **Microsoft Store**.
- 2 En el ordenador nuevo, seleccione el botón Inicio () → **Todas las aplicaciones** → **Galaxy Book Smart Switch**.
- 3 Coloque los ordenadores uno cerca del otro.
- 4 En el ordenador anterior, seleccione **Enviar datos**.

- 5 En el ordenador nuevo, seleccione **Recibir datos**.
- 6 En el ordenador anterior, seleccione **Permitir**.
- 7 En el ordenador nuevo, elija el elemento que desea trasladar y seleccione **Transferir**.



La transferencia de datos aumenta el consumo eléctrico de la batería del ordenador. Asegúrese de que su ordenador tenga carga suficiente antes de transferir datos. Si la batería tiene poca carga, la transferencia de datos podría interrumpirse.

Galaxy Book Experience

Galaxy Book Experience le permite consultar la información de varias aplicaciones o funciones proporcionadas por Samsung y usarlas.

- 1 Seleccione el botón Inicio () → **Todas las aplicaciones** → **Galaxy Book Experience**.
- 2 Seleccione la tarjeta que desee.
- 3 Consulte la información de la aplicación o la función y seleccione **Abrir** para iniciarla.

Studio mode

Puede usar varias funciones al sacar una foto o grabar un vídeo con la cámara.

Seleccione el botón Inicio () → **Todas las aplicaciones** → **Camera**. Aparecerá la ventana del **Studio mode**.

- **Efectos faciales:** aplique diversos efectos de filtro.
- **Efecto de fondo:** aplique distintos efectos de fondo.
- **Encuadre automático:** sigue y enfoca automáticamente un sujeto y amplía al grabar vídeos. En la pantalla de vista previa, la cámara del ordenador enfocará el sujeto, incluso si este se mueve o usted cambia la posición del ordenador.
- **Contacto visual:** hace que parezca que está enfocando en la cámara del ordenador, aunque esté mirando la pantalla mientras graba un vídeo.
- **HDR:** grabe vídeos con colores ricos y reproduzca los detalles hasta en zonas luminosas y oscuras.

Screen Recorder

Grabe la pantalla mientras usa el ordenador.

- 1 Seleccione el botón Inicio (☰) → **Todas las aplicaciones** → **Screen Recorder**.

La barra de herramientas del grabador de pantalla aparecerá en la parte superior de esta.



- 2 Seleccione ● para iniciar la grabación.

La grabación comenzará cuando finalice la cuenta atrás.

- Para ajustar la posición y el tamaño del área de grabación, seleccione □ antes de comenzar a grabar.
- Seleccione 📸 para capturar la pantalla.
- Para grabar la pantalla con una superposición de vídeo de sí mismo, seleccione 👤. Aparecerá la ventana de la cámara web.
- Si desea cambiar la configuración de grabación de pantalla, seleccione ⚙️ antes de empezar a grabar.
- Para escribir o dibujar en la pantalla, seleccione ✎.
- Para añadir un cuadro de texto a la pantalla, seleccione T.

- 3 Cuando haya terminado de grabar la pantalla, seleccione ■. Puede ver el archivo en Explorador de archivos (📁) → **Este equipo** → **Vídeos** o **Imágenes**.

- 4 Seleccione ✕ para cerrar la barra de herramientas del grabador de pantalla.



- Seleccione > para ampliar o contraer la barra de herramientas del grabador de pantalla.
- Si el ordenador entra en el modo de suspensión mientras graba la pantalla, la grabación se pondrá en pausa.
- Si el ordenador se apaga de forma inesperada mientras está grabando la pantalla, el archivo grabado no se reproducirá con normalidad.
- Algunos programas o aplicaciones pueden no ser compatibles con las funciones de grabación de pantalla o captura de pantalla.

Configuración de la resolución de vídeo

- 1 Seleccione el botón Inicio () → **Todas las aplicaciones** → **Screen Recorder**.

La barra de herramientas del grabador de pantalla aparecerá en la parte superior de la pantalla.

- 2 Seleccione .

Aparecerá la ventana **Ajustes de Screen Recorder**.

- 3 Seleccione **Vídeo** y, a continuación, elija la resolución que desee en **Resolución de vídeo**.



Puede configurar la resolución del vídeo solo al grabar en modo de pantalla completa.

Quick Search

Busque contenido en el ordenador rápidamente.

- 1 Seleccione el botón Inicio () → **Todas las aplicaciones** → **Quick Search**.

- 2 Seleccione **Abrir Quick Search**.



Este paso solo aparecerá la primera vez que ejecute la aplicación.

- 3 Seleccione el campo de búsqueda para introducir una palabra clave.
Se realizará una búsqueda en el contenido de su ordenador.

SmartThings

Controle y gestione aparatos inteligentes y productos compatibles con SmartThings.

Seleccione el botón Inicio () → **Todas las aplicaciones** → **SmartThings**.

- **Favoritos:** consulte escenas, servicios y dispositivos utilizados frecuentemente.
- **Dispositivos:** controle los dispositivos registrados en su Samsung account.
- **Escenas:** añada modos para controlar varios dispositivos al mismo tiempo.
- **SmartThings Find:** busque la ubicación de su dispositivo Galaxy.
- **Guía de uso:** descubra cómo se usa la aplicación SmartThings.
- **Ajustes:** configure los ajustes de la aplicación SmartThings.



- Para usar esta función debe haber iniciado sesión en su Samsung account.
- Puede conectar dispositivos a un móvil o tablet con la aplicación SmartThings.
- La garantía de Samsung no cubre los errores o defectos de los dispositivos conectados propios. Si surgen errores o defectos en los dispositivos conectados, póngase en contacto con el fabricante del dispositivo.
- Para usar esta función, el ordenador deberá estar conectado a Internet.

Quick Share

Envíe contenido a dispositivos cercanos mediante Wi-Fi Direct o Bluetooth.

- 1 Seleccione el botón Inicio () → **Todas las aplicaciones** → **Quick Share**.
- 2 Seleccione el dispositivo al que desea transferir la imagen.
- 3 Seleccione la imagen.
- 4 Acepte la solicitud de transferencia de archivo en el otro dispositivo.

Second Screen

Conecte el ordenador y la tablet para usar la tablet como una pantalla adicional para el ordenador.



- Con esta función solo pueden conectarse tablets Samsung. Para ver los modelos compatibles con la función Segunda pantalla, visite el sitio web de Samsung.
- Esta función solo está disponible en tablets que tienen el software One UI versión 3.1 o superior.
- Para usar esta función debe conectar el ordenador y la tablet a la red Wi-Fi. No es necesario conectar ambos dispositivos a la misma red Wi-Fi, pero se recomienda hacerlo para disponer de una conexión estable.

- 1 Active en la tablet la función Segunda pantalla.
- 2 Seleccione el botón Inicio () → **Todas las aplicaciones** → **Second Screen**.
- 3 Seleccione la tablet en la lista de dispositivos detectados.
La pantalla del ordenador aparecerá en la tablet conectada.



- Si el ordenador se ha conectado antes a una tablet, se volverá a conectar automáticamente a dicha tablet.

Private Share

Comparta archivos con otras personas de forma segura gracias a la tecnología de la cadena de bloques.



Otras personas no podrán descargar ni capturar los archivos compartidos con Private Share.



1 Seleccione el botón Inicio () → **Todas las aplicaciones** → **Private Share**.

2 Seleccione **Compartir archivos** o  y elija los archivos que desea compartir.

3 Introduzca el número de teléfono o el número privado del otro dispositivo y seleccione .

4 Configure la fecha de caducidad y seleccione **Enviar**.

Los archivos se compartirán con la otra persona cuando acepte la solicitud.

- Para modificar la fecha de caducidad de los archivos, elija el archivo y seleccione  → **Cambiar fecha de caducidad**.
- Para dejar de compartir archivos, seleccione  → **Revocar archivos compartidos**.

Configuración y actualización

Brillo de la pantalla

Ajuste el brillo de la pantalla para reducir el cansancio de la vista y ahorrar energía.

Controlar el brillo con el teclado

- Para reducir el brillo de la pantalla de visualización, mantenga pulsada la tecla **Fn** y, a continuación, pulse **F2**.

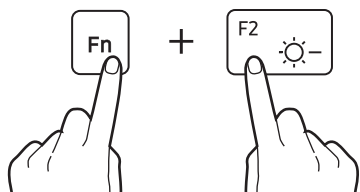

- Para aumentar el brillo de la pantalla de visualización, mantenga pulsada la tecla **Fn** y, a continuación, pulse **F3**.

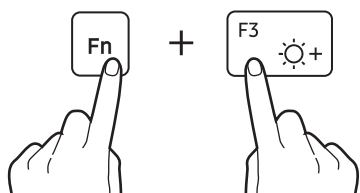

Controlar el brillo desde la barra de tareas

- 1 Seleccione los iconos de estado en la barra de tareas.
- 2 Deslice la barra de ajuste hasta el brillo que desee.



- Al conectar el adaptador, la pantalla de visualización se ajustará con el nivel de brillo más alto de forma automática. Al desconectar el adaptador, el brillo de la pantalla de visualización se atenuará automáticamente.
- El ordenador cuenta con una función de ajuste automático del brillo de la pantalla para ampliar el tiempo de uso de la batería. Cuando sea necesario, el brillo de la pantalla se ajustará gradualmente.

Cambiar el modo de pantalla

Seleccione la configuración de pantalla óptima en función de la actividad que realice.



En algunos modelos pueden no estar disponibles algunas opciones.

- 1 Seleccione el botón Inicio (■) → **Todas las aplicaciones** → **Samsung Settings**.
- 2 Seleccione **Pantalla** → **Modo Automático** y, a continuación, seleccione una opción.
 - **Modo Automático**: optimiza la pantalla automáticamente según el programa que se esté ejecutando en ese momento.
 - **Intenso (nativo de AMOLED)**: imágenes más vivas y claras al usar el espacio de color AMOLED.
 - **Edición de fotos (Adobe RGB)**: optimiza la edición fotográfica al usar el espacio de color Adobe RGB.
 - **Película (DCI-P3)**: optimiza las imágenes para películas al usar el espacio de color DCI-P3.

Optimización del balance de color de la pantalla completa

Ajuste los tonos según prefiera para optimizar el color de la pantalla.

- 1 Seleccione el botón Inicio (■) → **Todas las aplicaciones** → **Samsung Settings**.
- 2 Seleccione **Pantalla** → **Ajustes de color avanzados**.
- 3 Deslice la barra de ajuste de color hasta conseguir el tono que desee.

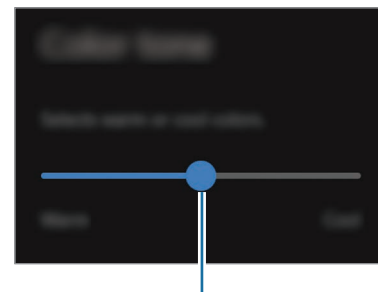

Barra de ajuste de color

Volumen

Ajuste el volumen del sistema o de los sonidos al reproducir la música o los vídeos.

Controlar el volumen con el teclado

- Para bajar el volumen, mantenga pulsada la tecla **Fn** y pulse la tecla **F7**.

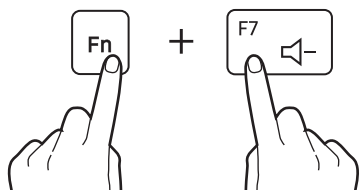

- Para subir el volumen, mantenga pulsada la tecla **Fn** y pulse la tecla **F8**.

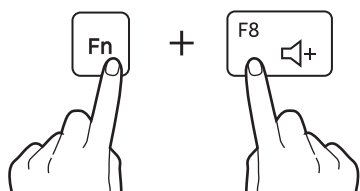

- Para desactivar o activar el volumen, mantenga pulsada la tecla **Fn** y pulse la tecla **F6**.

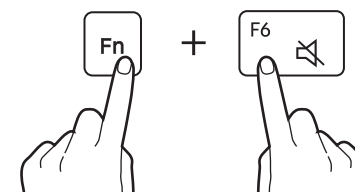

Controlar el volumen desde la barra de tareas

- 1 Seleccione los iconos de estado en la barra de tareas.
- 2 Deslice la barra de ajuste hasta el volumen que desee.

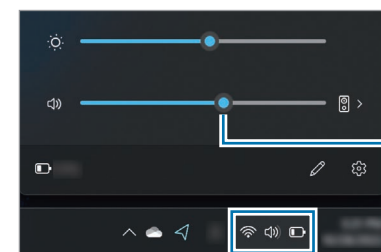

Barra de ajuste de volumen

BIOS (utilidad de configuración)

Defina una contraseña de arranque, cambie la prioridad de arranque o configure los chipsets instalados.



- La configuración incorrecta podría provocar fallos de funcionamiento o el bloqueo del sistema.
- Las pantallas, los menús y los elementos de configuración de la BIOS podrán ser diferentes según el modelo y la versión de la BIOS.
- Las funciones de configuración de la BIOS se encuentran sujetas a actualizaciones.

Entrar en la pantalla de la BIOS

- 1 Encienda el ordenador.
- 2 Antes de que aparezca el logotipo de Samsung, pulse la tecla **F2** varias veces.
 - Si el ordenador está protegido con una contraseña, pulse la tecla **F2** varias veces antes de que aparezca la pantalla de la contraseña.
 - Si aparece la pantalla de la contraseña o la pantalla de inicio de Windows, reinicie el ordenador e inténtelo de nuevo.

La pantalla de la BIOS

La pantalla de configuración de la BIOS está dispuesta como se muestra a continuación.

Puede cambiar la configuración de la BIOS con el teclado o el ratón.

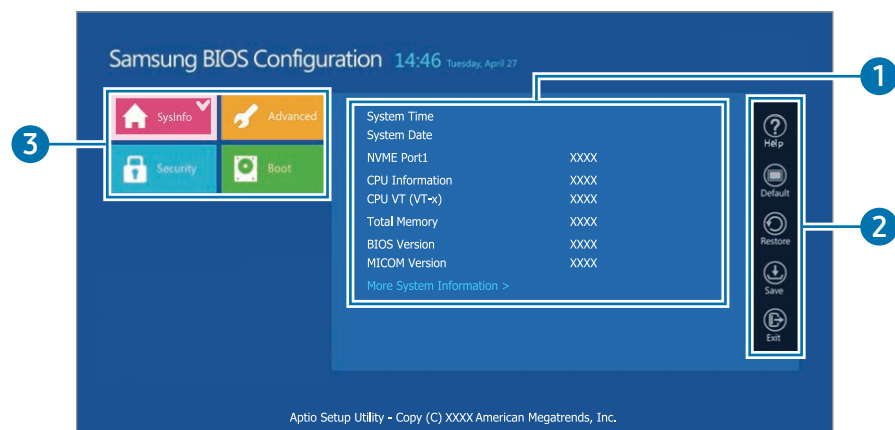

Número	Nombre
1	<ul style="list-style-type: none"> Elementos de configuración
2	<ul style="list-style-type: none"> Herramientas de configuración <ul style="list-style-type: none"> Help: muestra la ayuda de configuración de la BIOS. Default: vuelve a la configuración predeterminada. Restore: cancela los cambios. Save: guarda la configuración. Exit: sale de la configuración de la BIOS.
3	<ul style="list-style-type: none"> Menú de configuración <ul style="list-style-type: none"> SysInfo: muestra las especificaciones básicas del ordenador. Advanced: configura los chipsets y las funciones adicionales. Security: configura las funciones de seguridad. Boot: configura los periféricos y los ajustes relacionados con el arranque.



La pantalla de configuración de la BIOS solo está disponible en el idioma inglés.

Contraseña de arranque

Al configurar una contraseña de la BIOS mejorará la protección contra virus y ataques informáticos.



- No olvide la contraseña ni permita que otras personas tengan acceso a ella.
- Si olvida la contraseña **Supervisor Password** o **HDD Password**, solicite asistencia en un Servicio de Atención Técnica (SAT) de Samsung. En este caso, se le cobrará el servicio.
- Si olvida la contraseña **User Password**, deshabilite la contraseña **Supervisor Password**, y la contraseña **User Password** también se deshabilitará automáticamente.

Configurar contraseñas

Puede definir contraseñas en la pantalla de configuración de la BIOS según las instrucciones que se muestran a continuación.

- **Supervisor Password** (nivel de seguridad bajo): esta contraseña se solicita al encender el ordenador o al intentar acceder a la configuración de la BIOS.
- **User Password** (nivel de seguridad bajo): esta contraseña se solicita al acceder a la configuración de la BIOS. Esta contraseña se desactivará automáticamente al deshabilitar la opción **Supervisor Password**.
- **HDD Password** (nivel de seguridad alto): esta contraseña se solicita al acceder al disco duro (HDD) desde otro ordenador. Esta contraseña podría no ser compatible en función del modelo o el dispositivo de almacenamiento.

Configurar una contraseña de arranque

- 1 Encienda el ordenador.
- 2 Antes de que aparezca el logotipo de Samsung, pulse la tecla **F2** varias veces.
- 3 Acceda al menú **Security**.
- 4 Seleccione un tipo de contraseña (**Set Supervisor Password**, **Set User Password** o **Set HDD Password**).

Si no puede seleccionar un elemento o aparece el mensaje **HDD Password Frozen**, apague el ordenador y vuelva a encenderlo. A continuación, pulse la tecla **F2** varias veces antes de que aparezca el logotipo de Samsung para acceder a la pantalla de configuración de la BIOS.

- 5 Introduzca una contraseña y seleccione **Ok**.
La contraseña debe tener entre 8 y 20 caracteres y contener letras en mayúscula, en minúscula y números.
 - 6 Seleccione **Save** → **Ok** para guardar y reiniciar.
-  Para habilitar la opción **Password On Boot**, defina una **Supervisor Password** e introduzca la contraseña al encender el ordenador.
 - En algunos modelos, si aparece el mensaje de contraseña introducida en la ventana **Setup Notice**, seleccione **Ok** para completar la configuración.

Eliminar una contraseña

- 1 Encienda el ordenador.
- 2 Antes de que aparezca el logotipo de Samsung, pulse la tecla **F2** varias veces.
- 3 Acceda al menú **Security** en la pantalla de configuración de la BIOS.
- 4 Seleccione un tipo de contraseña (**Set Supervisor Password**, **Set User Password** o **Set HDD Password**).
- 5 Introduzca la contraseña actual junto a **Enter Current Password**.
- 6 No introduzca caracteres junto a **Create New Password** ni **Confirm New Password**. A continuación, seleccione **Ok** → **Ok**.
- 7 Seleccione **Save** → **Ok** para guardar y reiniciar.



En algunos modelos, para cancelar la contraseña, seleccione **Cancel** en la ventana **Setup Notice**.

Prioridad de arranque

Cambie la prioridad de arranque desde la configuración de la BIOS.

- 1 Encienda el ordenador.
- 2 Antes de que aparezca el logotipo de Samsung, pulse la tecla **F2** varias veces.
- 3 Acceda al menú **Boot** en la pantalla de configuración de la BIOS.
- 4 Seleccione **Boot Device Priority**.
- 5 Seleccione un menú de opciones para abrir la lista.
- 6 Seleccione una opción.
- 7 Seleccione **Save** → **Ok** para guardar y reiniciar.
Seleccione **Exit** → **Ok** para reiniciar sin guardar los cambios.

Utilizar la función de calibración de la batería

Si carga y descarga la batería en repetidas ocasiones durante un breve periodo de tiempo, el tiempo de uso de la batería puede verse reducido por la diferencia existente entre la carga real de la batería y la carga restante mostrada.

Puede optar por que la carga real de la batería y la carga restante mostrada sean las mismas; para ello, descargue la batería por completo utilizando la función de calibración de la batería y, posteriormente, cárguela de nuevo.



Las imágenes y los términos que aparecen en la pantalla pueden ser distintos del producto real, en función del modelo de ordenador y la versión del controlador.

- 1 Apague el ordenador y desconecte el adaptador.
- 2 Encienda el ordenador de nuevo y pulse la tecla **F2** antes de que aparezca el logotipo de Samsung para acceder a la pantalla de configuración de la BIOS.

- 3 Seleccione **Advanced** → **Smart Battery Calibration**.

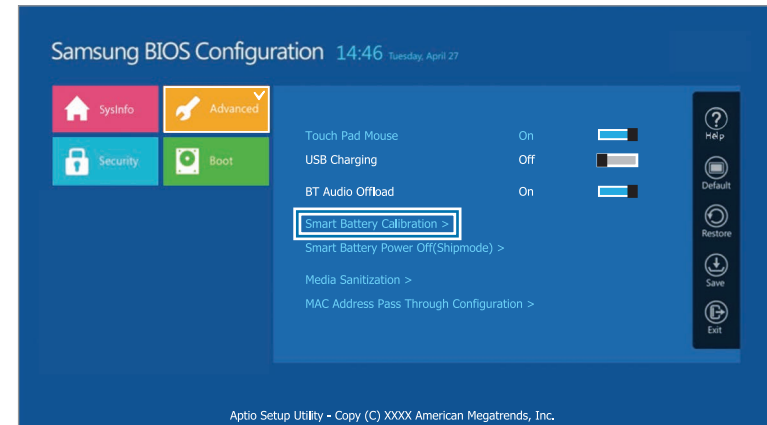

- 4 La función de calibración de la batería se activa, y la batería se descarga por la fuerza. Para detener la operación, pulse la tecla **Esc**.

Esta operación requiere entre 3 y 5 horas, en función de la capacidad de la batería y la carga de batería restante.

Uso de la función Smart Battery Power Off

Si guarda su ordenador sin batería durante un período de tiempo largo, la vida útil de la batería puede disminuir rápidamente. Si no va a usar el ordenador durante un período de tiempo largo (más de 3 meses), puede utilizar la función Smart Battery Power Off para evitar que la vida útil de la batería disminuya rápidamente.



- Apague el ordenador y guárdelo en un lugar fresco y seco para que el rendimiento de la batería siga siendo estable.
- La batería debe cargarse al menos un 30% antes de usar esta función.
- Para usar esta función, utilice el adaptador incluido.

- 1 Apague el ordenador y desconecte el adaptador.
- 2 Encienda el ordenador de nuevo y pulse la tecla **F2** antes de que aparezca el logotipo de Samsung para acceder a la pantalla de configuración de la BIOS.
- 3 Seleccione **Advanced** → **Smart Battery Power Off**.

- 4 Seleccione **Yes**.
El ordenador se apagará automáticamente.
- 5 Tras conectar el adaptador, vuelva a encender el ordenador.

Batería

Cargue la batería por completo con el adaptador antes de usar el ordenador por primera vez.



- Use solo adaptadores, baterías y cables aprobados por Samsung. Los adaptadores o cables no aprobados podrían provocar la explosión de la batería o dañar el ordenador.
- El ordenador podría sufrir daños graves si el adaptador no se conecta correctamente.
- Este ordenador está equipado con una batería interna. La batería no contiene piezas que el usuario pueda sustituir o reparar.
- Para retirar o sustituir la batería de forma segura, lleve el dispositivo a un Servicio de Atención Técnica (SAT) de Samsung. Este servicio tiene coste.
- Puede usar el ordenador mientras se está cargando, pero el tiempo de carga de la batería podría aumentar. Si la temperatura de la batería aumenta excesivamente, el proceso de carga podría detenerse como medida de seguridad.



- Para reanudar la carga de la batería después de interrumpirla, conecte el adaptador.
- Si conecta el adaptador a un adaptador multipuerto para cargar el ordenador, podría aparecer el mensaje sobre la velocidad de carga, pero el ordenador se cargará de manera normal.
- Si hay muchos dispositivos conectados al adaptador multipuerto, el ordenador podría no cargarse o el tiempo de carga podría aumentar. En este caso, conecte el adaptador directamente al ordenador.
- Si el adaptador se conecta directamente al ordenador, el mensaje sobre la velocidad de carga podría no aparecer.
- Si el ordenador no va a usarse durante un período de tiempo largo (más de 3 meses), puede utilizar la función Smart Battery Power Off para evitar que la vida útil de la batería disminuya rápidamente. Consulte **Uso de la función Smart Battery Power Off** para obtener más información.

Cargar la batería

- 1 Conecte el adaptador de corriente al puerto Thunderbolt™ 4 del ordenador.

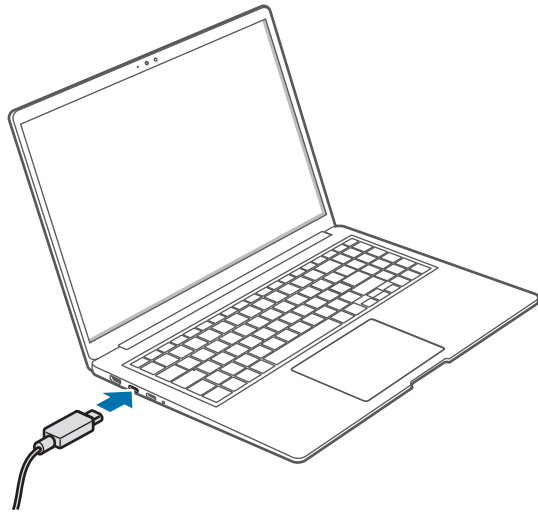

- 2 Conecte el adaptador a una toma de corriente eléctrica.

- 3 Cuando la batería esté totalmente cargada, el LED del estado de funcionamiento se iluminará en color verde. Desconecte el adaptador del ordenador.

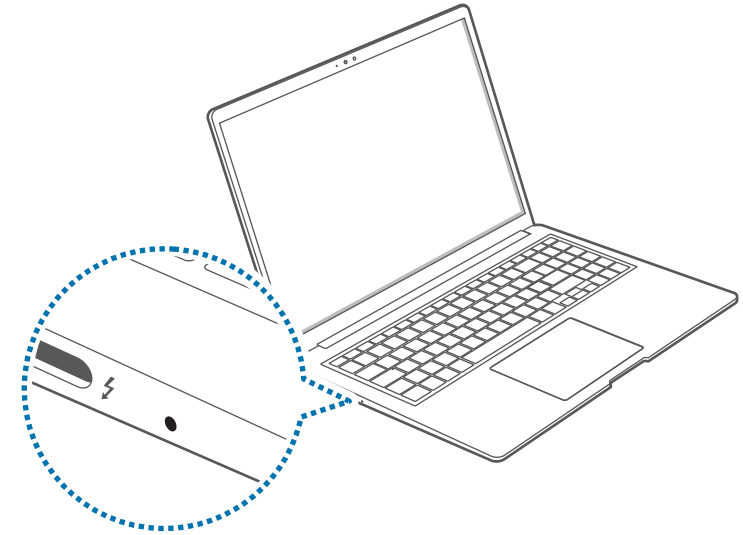

LED del estado de funcionamiento	Estado
	• Rojo: cargando
	• Verde: totalmente cargada
	• Azul: encendido

- 4 Desconecte el adaptador de la toma eléctrica.



No permita que el adaptador entre en contacto con su piel durante un periodo de tiempo prolongado. Podría sufrir quemaduras leves.

Estado de la batería

Si el adaptador está desconectado, mueva el cursor sobre el icono de la batería en la barra de tareas para ver el nivel de carga actual.



 La corriente de carga de la batería podría variar en función del modelo.

Ver la carga actual de la batería con el ordenador apagado

Conecte o desconecte el adaptador del ordenador para ver el nivel de carga actual de la batería con el ordenador apagado.



Ahorrar carga de la batería

Haga clic con el botón derecho del ratón en el icono de la batería de la barra de tareas y seleccione **Configuración de energía y suspensión** → **Ahorro de batería** → **Activar ahora**.

El modo Ahorro de batería se encuentra activado.

 El modo Ahorro de batería se deshabilita al conectar el adaptador.

Aumento de la vida útil de la batería

Active la función Proteger batería al conectar el adaptador para cargar el ordenador. Puede aumentar la vida útil de la batería cargándola hasta el 85% de su capacidad de carga máxima.

- 1 Seleccione el botón Inicio () → **Todas las aplicaciones** → **Samsung Settings**.
- 2 Seleccione **Batería y rendimiento** y pulse el interruptor **Proteger la batería** para activarlo.

Tiempo de uso de la batería

Las baterías son elementos de repuesto y, a medida que pasa el tiempo, se reduce su capacidad de mantener la carga y su nivel de energía. Si la batería solo puede mantener la carga durante la mitad del tiempo que podía cuando era nueva, se recomienda comprar una batería nueva de repuesto.

Consultar los mensajes con instrucciones sobre la autonomía de la batería

Cuando se agote la batería aparecerá un mensaje con instrucciones en la pantalla. Para evitar que el ordenador pierda datos y para utilizar el ordenador de forma segura, siga las instrucciones de la pantalla.

Cuando la batería está a punto de agotarse

Las baterías son piezas consumibles y el tiempo restante de vida útil de la batería es bajo. El uso continuado podría ocasionar fallos de carga o descarga. Las recomendaciones de uso o no uso de la batería vienen determinadas por las evaluaciones de seguridad. Sustitúyala por una batería nueva (original) para evitar que se pierdan datos y garantizar un uso seguro.

Cuando la batería se ha agotado

Las baterías son piezas consumibles y la batería actual no puede seguir usándose porque se ha agotado su tiempo de vida útil. Sustitúyala por una batería nueva (original) para evitar que se pierdan datos y garantizar un uso seguro. Las recomendaciones de uso o no uso de la batería vienen determinadas por las evaluaciones de seguridad. Para evitar que se pierdan datos al sustituir las baterías, asegúrese de guardar las tareas que tenga en curso.



Los mensajes con instrucciones relacionadas con la autonomía de la batería se muestran correctamente cuando la aplicación **Samsung Settings** está instalada en el ordenador. Los mensajes podrían variar en función del modelo y la versión de software.

Solución de problemas

Samsung Recovery

Si ocurre un problema con el ordenador, es muy sencillo restaurar su configuración predeterminada de fábrica con la aplicación **Samsung Recovery** (Recuperación/Copia de seguridad). También es posible restaurar el ordenador a un punto anterior guardado como copia de seguridad. Le recordamos que es importante realizar una copia de seguridad de los datos importantes antes de que ocurra un problema con el ordenador.



- Puede que la aplicación **Samsung Recovery** no esté incluida en los modelos con menos de 64 GB de capacidad de almacenamiento. Si no puede acceder a la aplicación Samsung Recovery, consulte **Función de recuperación de Windows**.
- Algunas funciones podrían ser diferentes o no estar disponibles según la versión. Consulte la información de ayuda de la aplicación.
- La aplicación **Samsung Recovery** (Recuperación/Copia de seguridad) no está disponible al utilizar unidades de CD o DVD.
- La recuperación del ordenador eliminará los datos o las aplicaciones guardados después del punto de copia de seguridad. Por lo tanto, se recomienda realizar una copia de seguridad de los datos importantes antes de que ocurra un problema con el ordenador.
- La primera vez que abra la aplicación, lea y acepte los Términos y condiciones cuando aparezcan en la pantalla.

Recuperar la configuración predeterminada de fábrica

Puede restaurar la configuración predeterminada de fábrica del ordenador. De ser necesario, realice una copia de seguridad de los datos importantes en un dispositivo de almacenamiento externo antes de restaurar el sistema. Consulte **Realizar una copia de seguridad de los datos**.

1 Cuando el ordenador inicie Windows:

Seleccione el botón Inicio () → **Todas las aplicaciones** → **Samsung Recovery**.

Si Windows no se inicia en el ordenador:

encienda el ordenador y pulse la tecla **F4** varias veces antes de que aparezca el logotipo de Samsung.

2 Seleccione **Restablecimiento a los valores de fábrica del PC** → **Iniciar restablecimiento de los valores de fábrica**.

Siga las instrucciones que aparecerán en pantalla para completar la recuperación a su estado inicial.

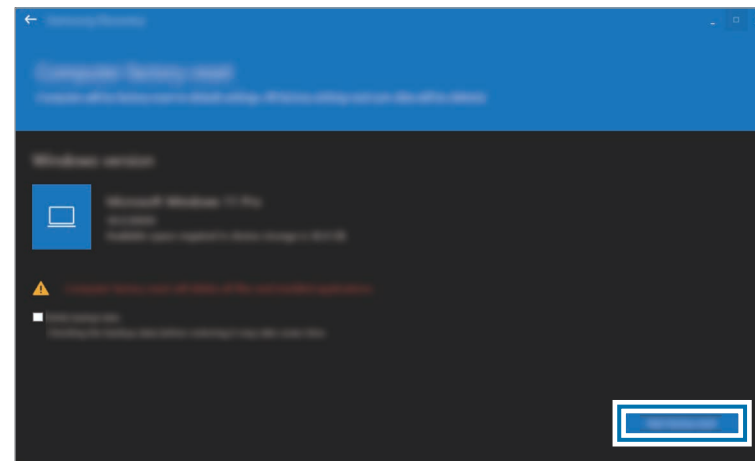

Realizar una copia de seguridad de los datos

Realice una copia de seguridad de los datos importantes en un disco interno alternativo o en un dispositivo de almacenamiento externo de forma periódica, para evitar la pérdida de datos.

Realizar una copia de seguridad del sistema actual

Puede realizar una copia de seguridad del sistema predeterminado de fábrica o del sistema actual en una unidad interna alternativa o en un dispositivo de almacenamiento externo.

- 1 Seleccione el botón Inicio () → **Todas las aplicaciones** → **Samsung Recovery** → **Realizar copia de seguridad del PC.**

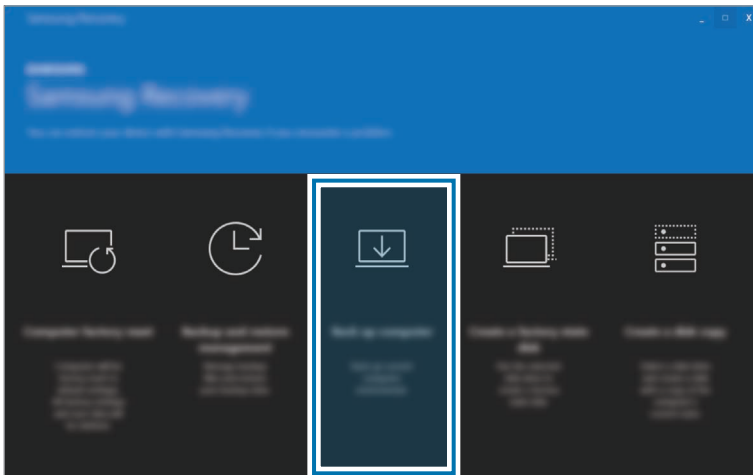

- 2 Seleccione la unidad en la que desea guardar los datos de los que ha realizado la copia de seguridad → **Iniciar copia de seguridad.**

- Al realizar una copia de seguridad en un dispositivo de almacenamiento externo, conecte el dispositivo al ordenador y, a continuación, seleccione la unidad externa.

- 3 Siga las instrucciones de la pantalla para completar la copia de seguridad.

Realizar una copia de seguridad de los datos del usuario

Puede realizar una copia de seguridad de los archivos y las carpetas de datos.

- 1 Encienda el ordenador y pulse la tecla **F4** varias veces antes de que aparezca el logotipo de Samsung.

- 2 Seleccione **Realizar copia de seguridad de los datos de usuario.**

- 3 Seleccione los archivos o las carpetas de los que desee realizar una copia de seguridad, elija un dispositivo de almacenamiento para guardar los datos y, a continuación, seleccione **Siguiente** → **Iniciar copia de seguridad.**

- Las carpetas o los archivos de los que se ha realizado copia de seguridad solo se pueden guardar en un dispositivo de almacenamiento externo. Conecte primero un dispositivo de almacenamiento externo al ordenador y, a continuación, seleccione la unidad externa.

- 4 Siga las instrucciones de la pantalla para completar la copia de seguridad.

Recuperar el sistema tras una copia de seguridad

Seleccione un punto de copia de seguridad guardado en una unidad interna alternativa o en un dispositivo de almacenamiento externo para recuperar ese punto en el ordenador.

- 1 Al realizar una copia de seguridad en un dispositivo de almacenamiento externo, conecte el dispositivo al ordenador.
- 2 Seleccione el botón Inicio () → **Todas las aplicaciones** → **Samsung Recovery**.

- 3 Seleccione **Administración de copia de seguridad y restauración**.
- 4 Seleccione la opción **Restaurar** con los datos que desea recuperar → **Iniciar restauración**.

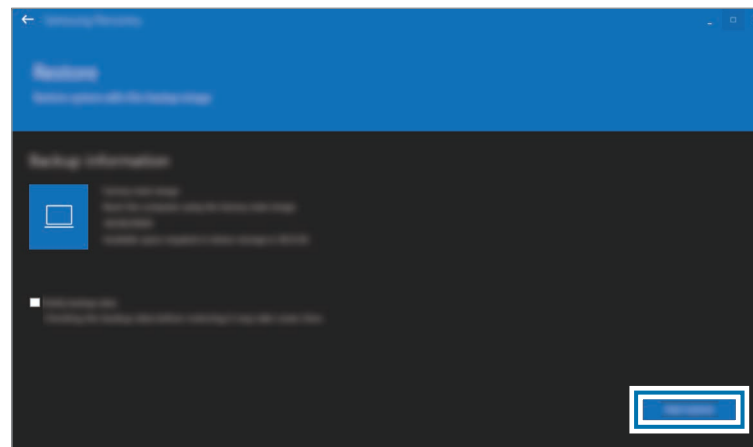

- 5 Siga las instrucciones que aparecerán en la pantalla para completar la recuperación de datos.

Copiar la unidad (realizar una imagen del disco)

Para cambiar la unidad, mueva los datos a la unidad nueva realizando una imagen del disco. La unidad nueva deberá tener capacidad suficiente para contener los datos de la unidad actual. Compre un conector para el disco duro externo por separado para conectar el disco nuevo al ordenador.



Si Windows se instala en un disco que el usuario no puede cambiar, como un disco eMMC, no podrá copiar la unidad.

- 1 Conecte el disco nuevo al ordenador con un conector de disco duro externo.
- 2 Seleccione el botón Inicio () → **Todas las aplicaciones** → **Samsung Recovery**.
- 3 Seleccione **Crear un disco de estado de valores de fábrica** o **Crear una copia del disco**.

- 4 Seleccione el disco que desea copiar → **Iniciar copia**.
Los datos del disco se copiarán en el nuevo disco.

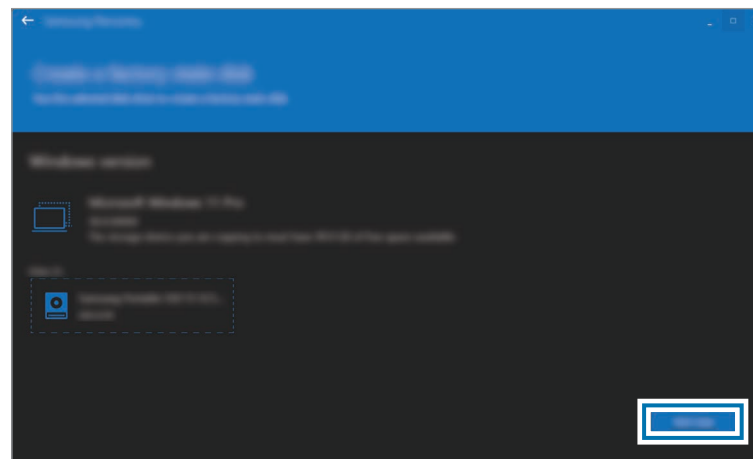

Función de recuperación de Windows

Si el ordenador no es compatible con la aplicación **Samsung Recovery**, reinstale Windows con la función de recuperación de Windows.



Al reinstalar Windows, se eliminarán todos los datos guardados en el ordenador. Realice una copia de seguridad de las aplicaciones y los datos personales en un dispositivo de almacenamiento externo antes de reinstalar Windows.

- 1 Seleccione el botón Inicio () → **Configuración** → **Sistema** → **Recuperación**.
- 2 Seleccione **Restablecer el equipo**.
- 3 Seleccione **Mantener mis archivos** o **Quitar todo**.



Una vez recuperado el sistema, seleccione el botón Inicio () → **Todas las aplicaciones** → **Samsung Update** para instalar las aplicaciones de Samsung necesarias.

Preguntas y respuestas

Si tiene algún problema con el ordenador, intente poner en práctica estas soluciones.

Windows

¿Cómo puedo desinstalar una aplicación?

- 1 Seleccione el botón Inicio () → **Configuración** → **Aplicaciones** → **Aplicaciones instaladas**.
- 2 En la lista, seleccione **•••** junto a la aplicación que desee eliminar y, a continuación, seleccione **Desinstalar**.

Samsung Recovery

¿Qué es un área de recuperación?

El ordenador cuenta con una partición adicional para restaurar datos o para guardar archivos de copia de seguridad (solo en los modelos con la aplicación **Samsung Recovery**). Esta partición recibe el nombre de área de recuperación e incluye una imagen de recuperación compuesta por el sistema operativo y las aplicaciones.

¿Por qué la representación de la capacidad del disco duro (HDD) de Windows es diferente de la que figura en las especificaciones del producto?

La capacidad del dispositivo de almacenamiento (HDD o SSD) del fabricante se calcula asumiendo que 1 KB equivale a 1.000 Bytes. Sin embargo, el sistema operativo (Windows) calcula la capacidad del dispositivo de almacenamiento asumiendo que 1 KB equivale a 1.024 Bytes y, por lo tanto, la representación de la capacidad del HDD de Windows es inferior a la capacidad real. La representación de la capacidad de Windows puede ser inferior a la capacidad real porque algunas aplicaciones ocupan ciertas áreas del HDD fuera de Windows.

En el caso de los modelos que cuentan con la aplicación **Samsung Recovery**, la representación de la capacidad del HDD de Windows puede ser inferior a la capacidad real dado que la aplicación **Samsung Recovery** utiliza un área oculta de 5 a 20 GB del HDD con el fin de guardar la imagen de recuperación, y dicha área oculta no se cuenta dentro del tamaño total disponible en Windows. El tamaño de la aplicación **Samsung Recovery** varía según el modelo.

¿Qué es una imagen de recuperación?

Este concepto hace referencia al sistema operativo, los controladores y el software que se han convertido en una imagen de datos. La imagen es necesaria para recuperar el ordenador y está integrada en el HDD del ordenador. Sin embargo, los dispositivos de almacenamiento cuya capacidad es inferior a los 64 GB no cuentan con esta función.

¿Cómo puedo restaurar un ordenador que no cuenta con la aplicación Samsung Recovery?

Para restaurar el ordenador, use la función de recuperación incluida en Windows. Consulte el elemento Función de recuperación de la sección de ayuda para obtener más información.

Otros

La cámara y el micrófono no funcionan. ¿Cómo puedo activarlos de nuevo?

Si el modo de protección contra grabaciones está activado, la cámara y el micrófono no funcionarán.

Seleccione el botón Inicio () → **Todas las aplicaciones** → **Samsung Settings** → **Seguridad y privacidad**. A continuación, seleccione el interruptor **Bloquear cámara y micrófono** para **Desactivado**.

El ordenador no se enciende automáticamente al abrir el panel de visualización.

Para encender el ordenador, el panel de visualización deberá abrirse más allá de un ángulo determinado.

El ángulo puede variar en función del modelo.

Si el indicador LED del ordenador no se enciende automáticamente, pulse el botón de encendido.

Aviso relativos al uso

Precauciones de uso del dispositivo

- Este manual del usuario está diseñado específicamente para explicar en detalle las funciones y características del ordenador.
 - El manual del usuario incluido con el ordenador puede variar según el modelo.
 - Lea este manual cuando use el ordenador para garantizar el uso seguro y correcto.
 - Los accesorios opcionales, algunos dispositivos y el software al que se hace referencia en este manual podrían no estar incluidos o podrían no estar sujetos a actualizaciones. Tenga en cuenta que el entorno del ordenador al que se hace referencia en el manual del usuario podría no ser igual al suyo.
 - Las descripciones se basan en la configuración predeterminada del ordenador y en el sistema operativo Windows 11. Las funciones disponibles y los servicios adicionales pueden variar en función del ordenador o el sistema operativo.
- En este manual del usuario se describen procedimientos para usar el panel táctil, el ratón y la pantalla táctil. Las instrucciones de uso de la pantalla táctil están destinadas a los modelos con pantalla táctil.
 - Las imágenes y las capturas de pantalla corresponden al modelo que representa la serie y pueden ser diferentes del producto real.
 - Los contenidos pueden ser diferentes del producto final y se encuentran sujetos a cambio sin previo aviso. Para obtener la versión más reciente de este manual, consulte el sitio web de Samsung, www.samsung.com.

Iconos instructivos y expresiones



Advertencia: situaciones que pueden provocarle lesiones a usted o a otras personas



Precaución: situaciones que pueden provocar daños al ordenador o a otros equipos



Nota: notas, sugerencias de uso o información adicional



La ruta que debe seguir para realizar una instrucción. Por ejemplo, “seleccione **Configuración** → **Bluetooth y dispositivos**” indica que debe seleccionar **Configuración** y, a continuación, **Bluetooth y dispositivos**.

Seleccionar Haga clic con el ratón o toque el panel táctil o la pantalla táctil.

Derechos de propiedad intelectual

Copyright © 2022 Samsung Electronics Co., Ltd.

Este manual está protegido por las leyes internacionales de derechos de propiedad intelectual.

No está permitido reproducir, distribuir, traducir o transmitir ninguna parte de este manual de ninguna manera y por ningún medio, ya sea electrónico o mecánico, incluidos el fotocopiado, la grabación o el almacenamiento en cualquier sistema de almacenamiento y recuperación de información.

Las especificaciones del ordenador o el contenido de este manual podrían cambiar sin previo aviso si se actualizan las funciones del ordenador.

Marcas comerciales

- Samsung y el logotipo de Samsung son marcas comerciales o marcas comerciales registradas de Samsung Electronics Co., Ltd.
- Intel y Core son marcas comerciales o marcas comerciales registradas de Intel Corporation.
- Microsoft, MS-DOS y Windows son marcas comerciales o marcas comerciales registradas de Microsoft Corporation.
- Bluetooth® es una marca comercial registrada de Bluetooth SIG, Inc. en todo el mundo.



Qualcomm®
aptX™

- Wi-Fi®, Wi-Fi Direct™, Wi-Fi CERTIFIED™ y el logotipo de Wi-Fi son marcas comerciales registradas de Wi-Fi Alliance.
- HDMI, el logotipo de HDMI y el término High Definition Multimedia Interface son marcas comerciales o marcas comerciales registradas de HDMI Licensing LLC.



- Thunderbolt y el logotipo de Thunderbolt son marcas comerciales de Intel Corporation en los Estados Unidos y en otros países.
- Fabricado con la licencia de Dolby Laboratories. Dolby, Dolby Atmos y el símbolo de la doble D son marcas comerciales de Dolby Laboratories.
- El resto de las marcas comerciales y derechos de propiedad intelectual son propiedad de sus respectivos propietarios.

Avisos relativos a los datos

Samsung no será responsable de la pérdida de datos. Asegúrese de evitar la pérdida de datos importantes y de realizar una copia de seguridad de sus datos con el fin de evitar dicha pérdida.

Soporte para el uso del software y el sistema operativo

Si cambia el sistema operativo de fábrica del producto e instala otro sistema operativo, o si instala un software que no es compatible con el sistema operativo de fábrica original del producto, no podrá recibir servicios de soporte técnico, intercambio de productos o reembolsos, y se le cobrarán las solicitudes de reparaciones.

Use el ordenador con el sistema operativo original de fábrica. Si instala un sistema operativo diferente al sistema de fábrica, podría eliminar datos o impedir el inicio del ordenador.

* Utilice Windows 11 con este modelo.

Representación de la capacidad del producto

Representación de la capacidad de almacenamiento

La capacidad del dispositivo de almacenamiento (HDD o SSD) del fabricante se calcula asumiendo que 1 KB equivale a 1.000 Bytes.

Sin embargo, el sistema operativo (Windows) calcula la capacidad del dispositivo de almacenamiento asumiendo que 1 KB equivale a 1.024 Bytes. Por lo tanto, la capacidad disponible del HDD en Windows es inferior a la capacidad real, debido a la diferencia existente en el cálculo. Por ejemplo, en el caso de un HDD de 80 GB, Windows calcula la capacidad como 74,5 GB, $(80 \times 1.000 \times 1.000 \times 1.000) \text{ Bytes} / (1.024 \times 1.024 \times 1.024) \text{ Bytes} = 74,505 \text{ GB}$.

Además, la representación de la capacidad de Windows podría ser menor debido a que algunos programas, como Samsung Recovery, podrían encontrarse en un área oculta del HDD.

Representación de la capacidad de la memoria

La capacidad de memoria disponible en Windows es menor que la capacidad real de memoria. Esto se debe a que las operaciones habituales del sistema operativo requieren cierta cantidad de memoria.

Por ejemplo, en el caso de una memoria instalada de 1 GB (= 1.024 MB), Windows podría indicar una capacidad de 1.022 MB o menos.

Sugerencias ergonómicas

Es muy importante mantener la postura correcta mientras se usa el ordenador con el fin de evitar lesiones físicas. El uso incorrecto o prolongado del teclado podría provocar lesiones por la tensión repetitiva. Si mira la pantalla del monitor durante periodos prolongados de tiempo, podría sufrir fatiga ocular. Por lo tanto, se recomienda seguir estas instrucciones detenidamente al instalar y usar el ordenador.

Espalda y cuello

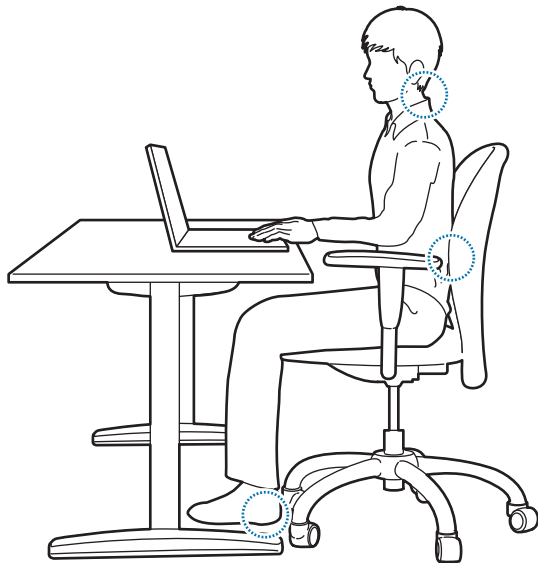

- Use una silla ajustable que le proporcione un apoyo firme y cómodo.
- Ajuste la altura de la silla de modo que los muslos queden en posición horizontal con respecto al suelo y los pies descansen completamente sobre el suelo.
- El respaldo de la silla deberá ofrecer apoyo para la región lumbar. Ajuste el respaldo para que se adapte a su cuerpo correctamente.
- Siéntese con la espalda apoyada sobre el respaldo y enderece el cuello y la espalda. Evite inclinarse hacia adelante o estirar el cuello hacia la pantalla del ordenador.
- Evite usar el ordenador mientras está tumbado o sobre su regazo. Si la temperatura del ordenador aumenta, podría sufrir quemaduras.



- Las instrucciones de este manual han sido diseñadas para que puedan aplicarse a las necesidades normales de los usuarios habituales. Si el usuario no está incluido dentro de este grupo de usuarios, se deben aplicar las recomendaciones correspondientes a sus propias necesidades.
- Las imágenes pueden ser diferentes de los productos reales.

Manos y brazos

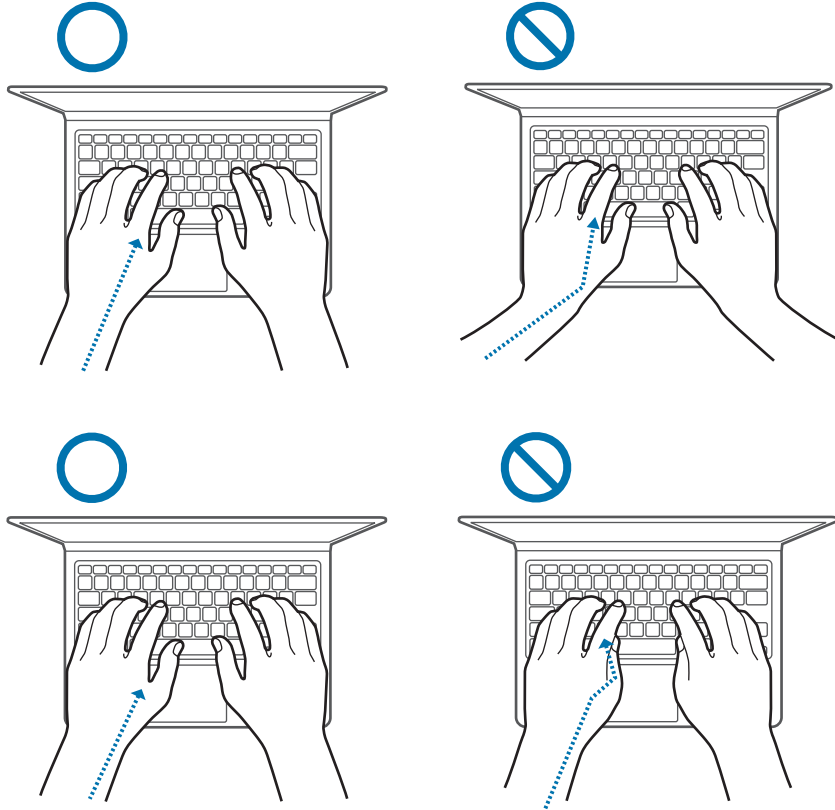

- Mientras usa el teclado y el panel táctil, deberá mantener los hombros relajados. La parte superior del brazo y el antebrazo deberán formar un ángulo ligeramente superior a un ángulo recto, y la mano y la muñeca deberán seguir una línea casi recta.
- Al escribir con el teclado o usar el panel táctil, ejerza una presión leve y mantenga las manos y los dedos relajados. Evite girar los pulgares bajo las palmas o apoyar las muñecas sobre el escritorio mientras usa el teclado.
- Si desea usar el ordenador durante periodos de tiempo prolongados, use un teclado y un ratón externos. Al usar un teclado y un ratón externos, coloque los dispositivos a la misma altura que el ordenador y sitúelos de modo que le resulte cómodo utilizarlos.

Posición de los ojos e iluminación de la pantalla

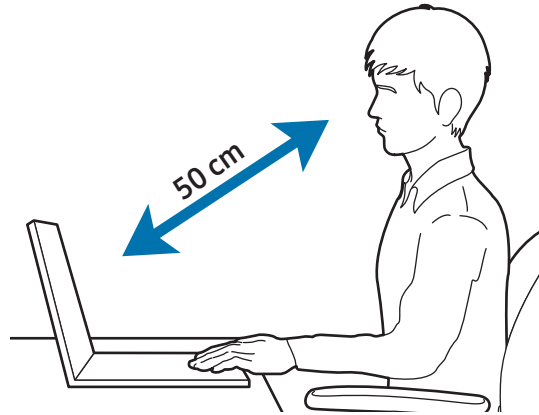

- Coloque la pantalla a una distancia mínima de 50 cm de los ojos.
- Ajuste la altura de la pantalla de modo que el borde superior esté al mismo nivel que los ojos o justo por debajo de ellos.
- Evite establecer niveles excesivamente altos de brillo en la pantalla.
- Mantenga la pantalla limpia.
- Si usa gafas, límpielas antes de usar el ordenador.
- Si debe consultar materiales impresos mientras escribe con el teclado, utilice un atril fijo para mantener el papel a la misma altura que el monitor.

Audición y control del volumen

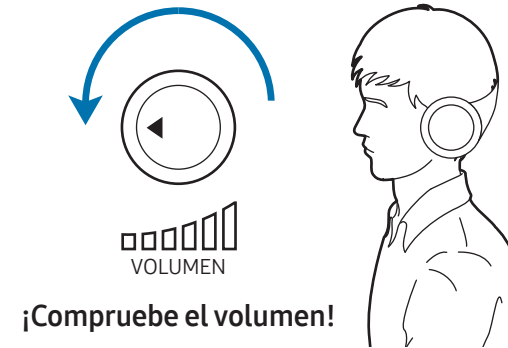

- Antes de usar los auriculares con micrófono o el auricular, asegúrese de que el volumen no esté demasiado alto. La exposición excesiva a sonidos fuertes puede ocasionar lesiones auditivas.
- Siempre baje el volumen antes de conectar los auriculares a una fuente de audio y use los ajustes de volumen mínimos para escuchar música o una conversación.
- Evite usar auriculares durante periodos prolongados de tiempo.
- Las actualizaciones del software y los controladores pueden modificar la configuración de audio predeterminada sin su conocimiento. Antes de volver a escuchar contenido de audio, compruebe siempre la configuración del ecualizador y del volumen.
- Para evitar posibles lesiones auditivas, no escuche sonidos a niveles de volumen elevados durante periodos prolongados de tiempo.



Condiciones de funcionamiento

- Tómese un descanso mínimo de 10 minutos cada hora.
- Evite el uso del ordenador en sitios oscuros. Use el ordenador con la mayor cantidad posible de luz ambiental, la misma que usaría al leer un libro.
- Se recomienda el uso de iluminación indirecta. Use una cortina para evitar la aparición de reflejos y resplandor en la pantalla.
- Al trabajar con un ordenador mientras habla por teléfono, utilice unos auriculares con micrófono. Si usa el ordenador mientras sostiene un teléfono con el cuello o el hombro, podría sufrir lesiones o fatiga muscular.
- Mantenga los elementos que más usa al alcance de la mano.
- Utilice solo el ordenador dentro de los márgenes de humedad y temperatura que se especifican en este manual.

Tenga cuidado al exponerse a luces intermitentes.

- Cuando utilice el ordenador, deje algunas luces encendidas en la habitación y no sostenga la pantalla demasiado cerca de los ojos.
- Pueden producirse convulsiones o desmayos debido a la exposición a luces intermitentes cuando se ven vídeos o se juega a juegos con luces intermitentes durante mucho tiempo. Si siente algún malestar, deje de utilizar el ordenador inmediatamente.

- Si cualquier persona cercana a usted ha sufrido convulsiones o desmayos al utilizar un producto similar, consulte a un médico antes de utilizar el ordenador.
- Si siente molestias, tales como calambres musculares, o si se siente desorientado, interrumpa el uso del ordenador inmediatamente y consulte a un médico.
- Para evitar la fatiga ocular, interrumpa el uso del ordenador con frecuencia.

Reduzca el riesgo de lesiones por movimientos repetitivos.

Cuando realiza repetidamente acciones como pulsar teclas, dibujar caracteres en la pantalla táctil con los dedos o jugar, puede sentir ocasionalmente molestias en las manos, cuello, hombros u otras parte del cuerpo. Cuando utilice el ordenador durante mucho tiempo, sujételo suavemente, pulse ligeramente las teclas y descanse frecuentemente. Si sigue sintiendo malestar durante estas acciones o después de las mismas, deje de utilizar el ordenador y consulte a un médico.

Precauciones de seguridad

Para proteger su seguridad y evitar daños, lea detenidamente las siguientes instrucciones de seguridad. Estas “Precauciones de seguridad” hacen referencia al uso del ordenador. Parte del contenido podría no aplicarse a su ordenador.



- Dado que estos datos suelen aplicarse a todos los ordenadores Samsung, algunas de las imágenes podrían ser distintas del producto real.
- El producto que se menciona en esta guía hace referencia a todos los elementos incluidos con el ordenador, como la batería, el adaptador y el resto de accesorios proporcionados por Samsung.



Advertencia

Si no sigue las instrucciones marcadas con este símbolo, podría sufrir lesiones físicas o incluso la muerte.

Datos sobre la electricidad

Manipule el cable de alimentación con cuidado.

- No toque el dispositivo con las manos mojadas.
- No use un cable de alimentación dañado.
- No sobrecargue una base múltiple o un cable de extensión que supere la capacidad de corriente o voltaje especificada.
- Inserte correctamente la clavija en la toma de corriente.
- No desconecte el cable de alimentación solo tirando de él.
- Desconecte el adaptador de pared (enchufe y adaptador de corriente integrados) de la toma eléctrica mientras sostiene el cuerpo y tira de él en la dirección de la flecha.

Si no lo hace así, podría producirse una descarga eléctrica o un incendio.

Conecte firmemente el cable de alimentación al adaptador.

Una conexión incorrecta podría provocar un incendio.

Utilice el adaptador o el cable aprobados incluidos en la caja del producto.

Si utiliza un adaptador o un cable no aprobados, podrían producirse daños o fallos de funcionamiento en el ordenador.

Use solo tomas eléctricas o cables de extensión que incluyan toma de tierra.

Las tomas eléctricas o cables de extensión que no incluyen toma de tierra pueden provocar una descarga eléctrica. Cualquier conexión con tomas eléctricas o cables de extensión que no incluyan toma de tierra podría provocar un campo eléctrico a partir de una fuga de corriente.

Si se introducen en el dispositivo agua u otras sustancias, desconecte el cable de alimentación y póngase en contacto con un Servicio de Atención Técnica (SAT) de Samsung. Si se trata de un ordenador portátil que incluye una batería extraíble opcional, desconéctela.

De lo contrario, podrían producirse descargas eléctricas o incendios causados por el fallo de funcionamiento del ordenador.

No permita que se acumule polvo en el cable de alimentación o la toma eléctrica. Limpie el cable de alimentación y la toma eléctrica con un paño seco de forma regular.

De lo contrario, podría provocar una descarga eléctrica o un incendio.

No doble o dañe el cable de alimentación ni el adaptador con un objeto pesado o afilado.

Un cable dañado podría provocar una descarga eléctrica o un incendio.

Mantenga la batería, el adaptador y el cable de alimentación fuera del alcance de niños y mascotas.

De lo contrario, podría provocar una descarga eléctrica o lesiones.

Datos sobre el uso de la batería

Use baterías, adaptadores, accesorios y consumibles aprobados por el fabricante.

- El uso de baterías o adaptadores genéricos puede reducir la vida útil del producto o provocar un funcionamiento incorrecto del ordenador. También puede provocar un incendio o la explosión de la batería.
- Use solo baterías y adaptadores aprobados por Samsung específicamente diseñados para el dispositivo. Las baterías y adaptadores no compatibles pueden causar lesiones físicas graves o dañar el dispositivo.
- Samsung no se hace responsable de la seguridad del usuario en los casos en los que se utilicen accesorios o suministros que no estén aprobados por Samsung.

Asegúrese de no permitir el contacto de objetos metálicos, como una llave o un clip, con el terminal de la batería (sus partes metálicas).

Esto podría provocar un exceso de corriente y generar un incendio, quemaduras o daños en la batería.

Si el ordenador o la batería del ordenador presentan fugas, emiten olores extraños o se hinchan, deje de utilizar inmediatamente el ordenador y póngase en contacto con un Centro de Servicio de Samsung.

Si no lo hace, podría provocar una explosión o un incendio.

Cambie la batería gastada por una batería nueva aprobada por Samsung.

Deseche las baterías agotadas correctamente.

- Existe riesgo de incendio o explosión.
- El método de eliminación de las baterías puede variar en función del país o la región en la que se encuentre. Deseche las baterías usadas según corresponda.

Cuando extraiga la batería del reloj en tiempo real (RTC), manténgala fuera del alcance de bebés y niños.

Si un niño se traga la batería, podría asfixiarse. En caso de ser así, póngase en contacto con un médico inmediatamente.

No arroje o desarme la batería, ni la sumerja en el agua.

Existe riesgo de lesiones, incendios o explosiones.

Cargue la batería de acuerdo con las instrucciones que figuran en el manual.

De lo contrario, podría provocar una explosión o un incendio.

Datos sobre el uso

No use el ordenador sobre suelos con calefacción o mantas eléctricas, ni tampoco sobre camas, mantas o cojines que puedan bloquear la ventilación del ordenador.

Si se bloquean las ranuras de ventilación, el ordenador podría recalentarse y generar una explosión, un incendio, quemaduras o el funcionamiento incorrecto del ordenador.

No utilice el ordenador en lugares cálidos o húmedos, como cuartos de baño, saunas o en el interior de un coche durante el verano.

Si lo hace podría provocar errores de funcionamiento del ordenador o una descarga eléctrica.

El ordenador puede utilizarse en lugares con una temperatura ambiente de 10 °C a 35 °C y una humedad relativa del 20% al 80%.

Para evitar la asfixia, mantenga la bolsa de plástico lejos del alcance de bebés y niños.

La colocación de una bolsa de plástico sobre la cabeza podría provocar asfixia.

Nunca caliente el ordenador (o la batería) ni arroje el ordenador (o la batería) al fuego o microondas.

Si no lo hace, podría provocar una explosión o un incendio.

Antes de limpiar el ordenador, desconecte todos los cables que estén conectados al mismo. Si se trata de un ordenador portátil que incluye una batería extraíble opcional, desconecte la batería.

De lo contrario, podría provocar una descarga eléctrica o un incendio.

Mantenga el ordenador lejos del agua o de cualquier otro líquido.

Si entran agua u otros líquidos en el ordenador podrían provocar un cortocircuito, con lo que se generaría una descarga eléctrica o un incendio.

Si el ordenador se cae o se rompe, desconecte el cable de alimentación y póngase en contacto con un Centro de Servicio de Samsung. Si se trata de un ordenador portátil que incluye una batería extraíble opcional, desconecte la batería.

Si usa un ordenador en mal estado, podría provocar una descarga eléctrica o un incendio.

No toque las ranuras de ventilación ni la superficie del ordenador durante mucho tiempo mientras el ordenador está encendido.

Si entra en contacto con las ranuras de ventilación o la superficie durante mucho tiempo, podría sufrir quemaduras leves, como por ejemplo enrojecimiento en la piel.

No lleve el dispositivo en los bolsillos traseros.

- El dispositivo puede dañarse, explotar o incendiarse si se le aplica demasiada presión.
- Si tropieza o se cae, puede sufrir lesiones por llevar el dispositivo de esta manera.

Precaución

Si no sigue las instrucciones marcadas con este símbolo, podría sufrir lesiones físicas leves o provocar daños al ordenador.

Datos sobre la instalación

No bloquee los puertos (ranuras), las ranuras de ventilación y los demás orificios del producto, y no inserte objetos en ellos.

Si se dañan los componentes que se encuentran dentro del ordenador, podría producirse una descarga eléctrica o un incendio.

Cuando use el ordenador de lado, asegúrese de que las ranuras de ventilación no estén obstruidas y estén orientadas hacia arriba.

De lo contrario, la temperatura interna del ordenador podría aumentar y este podría funcionar de forma incorrecta.

Mantenga las ranuras de ventilación del ordenador como mínimo a 15 cm de distancia de paredes y otros objetos.

De lo contrario, podrían producirse lesiones físicas.

No coloque ni use el ordenador sobre superficies inclinadas o que vibren.

De lo contrario, podría provocar errores de funcionamiento o daños al ordenador.

No coloque objetos pesados sobre el producto.

Esto podría provocar un problema en el ordenador. Además, el objeto podría caerse y provocar lesiones o daños al ordenador.

Antes de mover el ordenador, apáguelo y desconéctelo correctamente, y fije sus cables.

Si no lo hace, el ordenador podría caerse o alguien podría tropezarse con un cable suelto.

Datos sobre el uso

No utilice el lápiz con fines no previstos, como metérselo en los ojos o en las orejas, ni se lo introduzca en la boca.

De lo contrario, podrían producirse lesiones físicas.

No coloque velas ni encienda cigarrillos sobre el producto.

Podría provocar un incendio.

Después de reparar el producto, asegúrese de someterlo a los controles correspondientes en manos de un técnico de seguridad.

Si usa un producto reparado sin someterlo a los controles de seguridad, podría provocar una descarga eléctrica o un incendio.

Si se produce una tormenta eléctrica, apague el sistema inmediatamente, desconecte el cable de alimentación de la toma eléctrica de pared y retire la línea del teléfono del módem.

Podría provocar una descarga eléctrica o un incendio.

Solo deberá conectar a los conectores o puertos del ordenador los dispositivos permitidos.

De lo contrario, podría provocar una descarga eléctrica o un incendio.

Cierre la pantalla LCD solo después de comprobar que el ordenador portátil está apagado.

La temperatura podría aumentar y el producto podría deformarse.

No deje caer ni golpee el ordenador contra otros objetos.

Si lo hace, podrían producirse lesiones físicas o fallos de funcionamiento en el ordenador.

Al manipular piezas del ordenador, siga las instrucciones del manual incluido con dichas piezas.

De lo contrario, podrían producirse daños en el producto.

Si el producto emite humo o huele a quemado, desconecte el adaptador de la toma eléctrica de la pared y póngase en contacto con el Servicio de Atención Técnica (SAT) de Samsung inmediatamente. Si se trata de un ordenador portátil que incluye una batería extraíble opcional, desconéctela.

Podría provocar un incendio.

No guarde el dispositivo en calefactores, microondas, equipamientos de cocina o contenedores de alta presión, ni cerca de ellos.

- La batería puede presentar fugas.
- El dispositivo puede sobrecalentarse y producir un incendio.

No coloque los dedos dentro de los puertos (orificios), la ranura para tarjetas ni las ranuras de ventilación.

Podría sufrir lesiones o una descarga eléctrica.

Use una solución de limpieza recomendada para limpiar el ordenador, y vuelva a usar el ordenador una vez que se haya secado por completo.

De lo contrario, podría provocar una descarga eléctrica o un incendio.

No utilice el producto si está resquebrajado o roto.

El vidrio roto puede causar lesiones en las manos y el rostro. Lleve el dispositivo al Centro de Servicio de Samsung para repararlo.

Cuando use protocolos de comunicación inalámbrica (LAN, Bluetooth, etc.), siga siempre las instrucciones correspondientes. Por ejemplo, las aerolíneas y los hospitales poseen requisitos estrictos.

Evite exponer las unidades a campos magnéticos. Entre los dispositivos de seguridad con campos magnéticos se incluyen los arcos de seguridad de los aeropuertos y los detectores de seguridad. Los dispositivos de seguridad de los aeropuertos utilizados para el control de las maletas de mano, como las cintas transportadoras, utilizan rayos X en lugar de magnetismo, y no dañarán las unidades.

Mantenga el ordenador lejos de materiales magnéticos.

- Los materiales magnéticos podrían provocar el mal funcionamiento del ordenador o la descarga de la batería.
- Para evitar daños en el ordenador o las tarjetas con banda magnética, como las tarjetas de crédito, mantenga las tarjetas con banda magnética lejos del ordenador.

No utilice el ordenador en un hospital o en un avión que pudiese sufrir interferencias por radiofrecuencia.

- Si es posible, evite usar el ordenador a una distancia inferior a 15 cm de un marcapasos, ya que el ordenador puede interferir con él.
- Para minimizar la posible interferencia con un marcapasos, utilice el ordenador solo en el lado del cuerpo opuesto a la posición en la que se encuentra el marcapasos.
- Si utiliza equipos médicos, póngase en contacto con el fabricante del equipo antes de utilizar el ordenador para determinar si el equipo se verá afectado por la radiofrecuencia emitida por el ordenador.
- Cuando esté en un hospital, apague el ordenador y respete todas las normativas del hospital. La radiofrecuencia emitida por el ordenador puede afectar a los equipos médicos.

Datos sobre las actualizaciones

No intente actualizar los componentes del ordenador a menos que esté capacitado para hacerlo. De lo contrario, póngase en contacto con un Centro de Servicio de Samsung o con un técnico autorizado.

Cuando actualice los dispositivos permitidos, según el manual, siga las instrucciones especificadas en el manual para actualizarlos. No desarme ninguna otra pieza.

Si lo hace, podría provocar el mal funcionamiento del ordenador, una descarga eléctrica o un incendio.

Tenga cuidado al tocar el producto o sus piezas.

Podría dañar el ordenador o sufrir lesiones.

No desarme la fuente de alimentación bajo ninguna circunstancia.

Si lo hace, podría provocar una descarga eléctrica, una explosión o un incendio.

Apague el ordenador y desconecte todos los cables antes de desarmarlo. Si se trata de un ordenador portátil que incluye una batería extraíble opcional, desconecte la batería.

Si no lo hace, podría provocar una descarga eléctrica.

Después de volver a ensamblar el ordenador, asegúrese de cerrar la cubierta antes de conectar la alimentación.

Si su cuerpo entra en contacto con alguna de las piezas internas, podría sufrir una descarga eléctrica.

Nunca desarme ni repare el producto sin ayuda.

Podría sufrir un accidente. Acuda a un Centro de Servicio de Samsung autorizado.

Si desea conectar un dispositivo no autorizado o que no ha sido fabricado por Samsung, consulte en el Centro de Servicio de Samsung antes de conectarlo.

Podría dañar el producto.

Datos sobre el almacenamiento y el traslado

No guarde el ordenador en un lugar cerrado, como una mochila de ordenador, mientras está en funcionamiento.

De lo contrario, podría provocar un incendio. Apague el ordenador por completo antes de guardarlo en un lugar cerrado.

Si lleva el ordenador portátil junto con otros elementos, como el adaptador, el ratón, libros, etc., asegúrese de no ejercer presión sobre el ordenador con estos objetos.

Si un objeto pesado ejerce presión sobre el ordenador portátil, podría aparecer un punto o una mancha blanca en la pantalla.

No utilice ni mire el ordenador mientras conduce un vehículo.
Podría sufrir un accidente de tráfico. Concéntrese en conducir.

Si tiene previsto no utilizar el ordenador durante mucho tiempo o va a guardarlo durante un periodo de tiempo prolongado, descargue la batería y sepárela del ordenador (en el caso de baterías de tipo externo o extraíble).

Precauciones relativas a la prevención de la pérdida de datos (administración del dispositivo de almacenamiento como, por ejemplo, HDD, SSD, eMMC).

Asegúrese de no dañar los datos que se encuentran en un dispositivo de almacenamiento como, por ejemplo, HDD, SSD, eMMC.

- Si el dispositivo sufre impactos físicos podrían producirse pérdidas de datos.
- Podría perder datos si el ordenador se apaga o se reinicia debido a una interrupción del suministro eléctrico mientras el dispositivo de almacenamiento (como, por ejemplo, HDD, SSD, eMMC) está en funcionamiento.
- Podría perder datos y no poder recuperarlos debido a una infección por un virus informático.
- Podría perder datos si apaga el ordenador mientras se ejecuta una aplicación.
- Samsung no se responsabiliza de la pérdida de los datos almacenados en el dispositivo de almacenamiento como, por ejemplo, HDD, SSD, eMMC.

Realice copias de seguridad de los datos con frecuencia para evitar la pérdida de datos provocada por daños en el dispositivo de almacenamiento (como, por ejemplo, HDD, SSD, eMMC).

Píxeles defectuosos en la pantalla

Samsung mantiene especificaciones estrictas en lo que respecta a la calidad y la fiabilidad de la pantalla. Sin embargo, existe una baja probabilidad de que algunos píxeles estén defectuosos. La presencia de una cantidad elevada de píxeles defectuosos puede provocar problemas en la pantalla, pero si el número de píxeles defectuosos es reducido, el rendimiento del ordenador no suele verse afectado.

Las normas de calidad de Samsung en cuanto a píxeles defectuosos son las siguientes:

- **Punto luminoso:** 2 o menos
- **Punto negro:** 4 o menos
- **Combinación (puntos luminosos y negros):** 4 o menos

Limpie la pantalla de visualización con un paño suave y humedecido con una solución de limpieza para ordenadores.

No aplique demasiada presión. Si lo hace, podría dañar la pantalla de visualización.

Apéndice

Especificaciones del producto

Las especificaciones del sistema pueden variar en función del modelo derivado. Para conocer las especificaciones detalladas del sistema, consulte el catálogo del producto.

Elemento	Especificación
Entorno de funcionamiento	<ul style="list-style-type: none">• Temperatura: de -5 a 40 °C para el almacenamiento, de 10 a 35 °C durante el funcionamiento• Humedad: del 5 al 90% para el almacenamiento, del 20 al 80% durante el funcionamiento
Clasificación de CA/CC	<ul style="list-style-type: none">• Entrada: 100–240 V CA, 50–60 Hz• Salida: (PDO) 5 V, 3 A/9 V, 3 A/15 V, 3 A/20 V, 3,25 A/20 V, 5,0 A (PPS) 5–20 V, 3,25 A/3,3–20 V, 5,0 A
Clasificación de PC	<ul style="list-style-type: none">• 20 V CC, 3,25 A (65 W)• 20 V CC, 5,0 A (100 W)



- Es posible que el equipo no incluya los componentes opcionales, o que incluya otros componentes, según el modelo.
- Las especificaciones del sistema se encuentran sujetas a modificación sin previo aviso.
- La capacidad del dispositivo de almacenamiento de un ordenador en el que se haya instalado **Samsung Recovery** se representa como un valor inferior al que figura en la especificación del producto.
- En algunos modelos no se puede añadir almacenamiento ni sustituir la memoria debido al diseño del ordenador. Para sustituir el almacenamiento, póngase en contacto con el Servicio de Atención Técnica (SAT) de Samsung. Este servicio tiene coste.
- La cantidad de memoria que puede usar Windows podría ser inferior a la cantidad de memoria real disponible.

Información sobre seguridad importante

Instrucciones de seguridad

El sistema ha sido diseñado y sometido a pruebas para verificar el cumplimiento de las últimas normas para la seguridad de dispositivos de tecnologías de la información. Sin embargo, con el fin de garantizar un uso seguro, es importante que el usuario siga las instrucciones de seguridad que figuran en el producto y en la documentación.



Siga estas instrucciones en todo momento para evitar sufrir lesiones personales y provocar daños en el sistema.

Configuración del sistema

- Antes de utilizar el sistema, lea y siga todas las instrucciones que figuran en el producto y en la documentación. Conserve todas las instrucciones de seguridad y funcionamiento para usarlas en el futuro.
- No use este producto cerca del agua o de una fuente de calor, como por ejemplo un radiador.
- Instale el sistema sobre una superficie de trabajo estable.
- Solo deberá utilizar el producto con el tipo de fuente de alimentación que figure en la etiqueta de características eléctricas.
- Asegúrese de poder acceder fácilmente a la toma eléctrica que alimenta el equipo en caso de producirse un incendio o un cortocircuito.
- Si el ordenador cuenta con un interruptor selector de voltaje, asegúrese de que el interruptor se encuentre en la posición correspondiente a su zona.
- La carcasa del ordenador cuenta con aberturas que proporcionan ventilación. No bloquee ni cubra estas aberturas. Al montar su lugar de trabajo, asegúrese de dejar el espacio adecuado, al menos 15 cm (6 pulgadas), alrededor del sistema para permitir la ventilación. Nunca inserte ningún tipo de objeto en las aberturas de ventilación del ordenador.

- Asegúrese de que las ranuras de ventilación que se encuentran en la parte inferior de la carcasa estén despejadas en todo momento. No coloque el ordenador sobre una superficie blanda, ya que si lo hace bloquearía las ranuras de ventilación de la parte inferior.
- Si usa un cable de extensión con este sistema, asegúrese de que la clasificación eléctrica total de los productos conectados al cable de extensión no supere la clasificación eléctrica del cable.
- Si el ordenador posee un marco brillante alrededor de la pantalla, el usuario deberá analizar dónde colocar el ordenador, ya que el marco podría provocar reflejos molestos debido a la luz y las superficies brillantes que lo rodean.

Cómo cuidar del ordenador mientras lo usa

- No pise el cable de alimentación ni apoye ningún objeto sobre él.
- No vierta nada sobre el ordenador o sus componentes. La mejor forma de evitar vertidos es no comer ni beber nada cerca del ordenador o sus componentes.
- Algunos productos cuentan con una pila de la CMOS sustituible en la placa del sistema. Si sustituye la pila de la CMOS de forma incorrecta, podría provocar una explosión. Sustituya la pila por una pila del mismo tipo o un tipo equivalente recomendado por el fabricante.
Deseche las pilas de acuerdo con las instrucciones del fabricante. Si es necesario sustituir la pila de la CMOS, asegúrese de que lo haga un técnico cualificado.
- Al apagar el ordenador, una pequeña cantidad de corriente eléctrica continuará fluyendo a través del sistema.
Antes de limpiar el sistema, desconecte siempre todos los cables, retire la batería y los cables del módem de las tomas de la pared con el fin de evitar descargas eléctricas.

- En los siguientes casos, desconecte el sistema de la toma eléctrica de pared y póngase en contacto con un Centro de Servicio de Samsung:
 - Si el cable de alimentación o el enchufe están dañados.
 - Si se derrama líquido en el ordenador.
 - Si el ordenador no funciona correctamente al seguir las instrucciones de funcionamiento.
 - Si el ordenador se cae o se daña la carcasa.
 - Si el rendimiento del ordenador cambia.

Instrucciones de funcionamiento

- 1** Al instalar y utilizar los dispositivos, consulte los requisitos de seguridad del manual del usuario.
- 2** Solo podrá usar los dispositivos con los equipos que figuren en las especificaciones técnicas correspondientes.
- 3** Si detecta olor a quemado o humo que sale del ordenador, deberá apagar la unidad y retirar la batería. Deberá contratar a un técnico cualificado para que revise la unidad antes de volver a usarla.
- 4** El mantenimiento y la reparación de los dispositivos deberán realizarse en los centros de servicio autorizados.
- 5** No utilice el ordenador portátil con la base directamente sobre la piel al descubierto durante periodos de tiempo prolongados. La temperatura de la base aumentará durante el funcionamiento normal (en especial si la fuente de alimentación es de CA). Si permite el contacto continuo con la piel al descubierto, podría sufrir molestias o incluso quemaduras.

Piezas y accesorios de repuesto

Solo use piezas y accesorios de repuesto recomendados por el fabricante.



Con el fin de reducir el riesgo de incendio, use un cable de línea de telecomunicaciones de calibre AWG 26 o superior.



No use este producto en zonas clasificadas como peligrosas. Dichas zonas incluyen áreas de cuidados para pacientes en centros médicos u odontológicos, ambientes con alta concentración de oxígeno o zonas industriales.

Eliminación de la batería



No arroje a la basura baterías recargables o productos que funcionen mediante baterías recargables no extraíbles.

Para solicitar información acerca de cómo eliminar las baterías que ya no se pueden usar o recargar, póngase en contacto con el Centro de Servicio de Samsung. Respete todas las normas locales al desechar baterías usadas.



SI CAMBIA LA BATERÍA POR UN TIPO DE BATERÍA INCORRECTO, EXISTE EL RIESGO DE QUE SE PRODUZCA UNA EXPLOSIÓN.

DESECHE LAS BATERÍAS USADAS DE ACUERDO CON LAS INSTRUCCIONES.

Seguridad en el uso del láser

Todos los sistemas equipados con unidades de CD o DVD cumplen con las normas de seguridad correspondientes, entre ellas CEI 60825-1. Los dispositivos láser que poseen estos componentes están clasificados como “Productos de láser de clase 1” bajo una norma de rendimiento de radiación del Departamento de Salud y Servicios Humanos de los Estados Unidos (DHHS). En caso de que deba reparar la unidad, póngase en contacto con un centro de servicio técnico autorizado.



- **Nota sobre seguridad en el uso del láser:** el uso de controles, ajustes o procedimientos diferentes a los que se especifican en este manual podría provocar una exposición peligrosa a la radiación. Con el fin de evitar la exposición a los rayos láser, no intente abrir la carcasa de las unidades de CD o DVD.
- Radiación láser de clase 1M cuando la pieza operativa está abierta. No mire directamente con instrumentos ópticos.
- Radiación láser invisible de clase 3B cuando la carcasa está abierta.
Evite la exposición al haz láser.

Conectar y desconectar el adaptador

La toma de corriente debe estar instalada cerca del equipo y ser fácil acceder a ella.

No desconecte el cable de alimentación solo tirando de él.

Requisitos del cable de alimentación

El conjunto del cable de alimentación (todos los enchufes, el cable y el adaptador) que recibió junto con el ordenador cumple con los requisitos de uso del país en el que compró el equipo.

Los conjuntos de cable de alimentación que use en otros países deberán cumplir con los requisitos del país en el que use el ordenador. Para obtener más información sobre los requisitos del conjunto del cable de alimentación, póngase en contacto con su distribuidor, revendedor o proveedor de servicios autorizado.

Requisitos generales

Los requisitos que figuran a continuación se aplican a todos los países:

- Todos los conjuntos de cable de alimentación deberán estar aprobados por una agencia acreditada aceptable que sea responsable de la evaluación en el país en el que se use el conjunto del cable de alimentación.
- El cable de alimentación deberá tener una capacidad de corriente mínima de 7 A y una clasificación de voltaje nominal de 125 o 250 voltios de CA, según lo exija el sistema eléctrico de cada país (solo para los Estados Unidos).
- El acople de dispositivos deberá cumplir con la configuración mecánica de un conector EN 60 320/CEI 320 de hoja estándar C7 (o C5), para acoplarse a la entrada de dispositivos en el ordenador.

Declaraciones sobre cumplimiento de normativas

Directrices sobre la conectividad inalámbrica

(En caso de que el sistema esté equipado con conectividad en la banda de 2,4 GHz, 5 GHz o 6 GHz)

Este portátil podría incluir (tener integrados) dispositivos de tipo LAN de radio de baja potencia (dispositivos de comunicación inalámbrica por radiofrecuencia (RF)) que funcionan en la banda de los 2,4 GHz/5 GHz/6 GHz. En el siguiente apartado se expone una descripción general de los aspectos que se deben tener en cuenta a la hora de utilizar un dispositivo inalámbrico.

En los apartados correspondientes a cada país (o en los apartados correspondientes a grupos de países) se incluyen limitaciones, avisos y notas adicionales para cada país. El uso de los dispositivos inalámbricos del sistema solo está autorizado en los países identificados por las marcas de autorización de radio de la etiqueta de características del sistema. Si el país en el que va a utilizar el dispositivo inalámbrico no aparece en la lista, póngase en contacto con la agencia de autorización de radio de su localidad para informarse de los requisitos. Los dispositivos inalámbricos están muy regulados y su uso podría no estar autorizado.

La potencia del campo de radiofrecuencia del dispositivo o los dispositivos inalámbricos que podrían estar integrados en el portátil se encuentra muy por debajo de los límites de exposición a radiofrecuencia internacionales vigentes en este momento. Como los dispositivos inalámbricos (que pueden estar integrados en el portátil) emiten menos energía que la que se permite en las normas y las recomendaciones de seguridad de radiofrecuencia, el fabricante cree que el uso de estos dispositivos resulta seguro. Independientemente de los niveles de potencia, se deben tomar las medidas necesarias para minimizar el contacto humano durante un funcionamiento normal.

Algunas circunstancias exigen restricciones en lo referente a los dispositivos inalámbricos.

En la página siguiente se exponen ejemplos de restricciones habituales:



- Las comunicaciones inalámbricas por radiofrecuencia pueden interferir con los sistemas de los aviones comerciales. La normativa de aviación actual exige que los dispositivos inalámbricos estén apagados al viajar en un avión.
Los dispositivos con la tecnología 802.11 (también conocida como Ethernet inalámbrico o Wi-Fi) y los dispositivos de comunicación Bluetooth son ejemplos de dispositivos que proporcionan comunicación inalámbrica.
- En aquellos entornos en los que el riesgo de interferencia con otros dispositivos o servicios resulte dañino o se perciba como dañino, la opción de usar un dispositivo inalámbrico podría restringirse o eliminarse. Los aeropuertos, los hospitales y las atmósferas con concentraciones elevadas de oxígeno o gas inflamable son algunos de los ejemplos en los que el uso de dispositivos inalámbricos podría estar restringido o prohibido. Cuando se encuentre en entornos en los que tenga dudas sobre si el uso de los dispositivos inalámbricos está autorizado o no, solicite autorización a la autoridad competente antes de utilizar o encender el dispositivo inalámbrico.
- Cada país tiene sus propias restricciones en lo referente al uso de dispositivos inalámbricos. Como su sistema está equipado con un dispositivo inalámbrico, cuando viaje de un país a otro con su sistema, consulte a las autoridades de autorización de radio las restricciones de uso de dispositivos inalámbricos en el país de destino antes de iniciar el traslado o el viaje.
- Si el sistema está equipado con un dispositivo inalámbrico integrado interno, no utilice el dispositivo inalámbrico a menos que todas las cubiertas y protecciones estén instaladas y el sistema esté totalmente montado.
- Los dispositivos inalámbricos no incluyen piezas que el usuario pueda reparar. No realice ninguna modificación en ellos. La modificación de un dispositivo inalámbrico anulará la autorización para usarlo. Si necesita realizar este tipo de servicios, póngase en contacto con el fabricante.
- Utilice únicamente los controladores autorizados para el país en el que va a utilizarse el dispositivo. Consulte el Kit de restauración del sistema del fabricante, o póngase en contacto con el equipo de soporte técnico del fabricante para obtener información adicional.

Información sobre salud y seguridad

Información sobre la certificación de exposición a señales de radiofrecuencia (RF)

Este producto puede contener un transmisor y receptor de radiofrecuencia incorporado. Está diseñado y fabricado de modo que no supere los límites de exposición a radiofrecuencia (RF) establecidos por la Comisión Federal de Comunicaciones (FCC) del gobierno de los Estados Unidos. Estos límites de exposición de la FCC están derivados de las recomendaciones de dos organizaciones especializadas, el Consejo Nacional de Protección y Medición de la Radiación (NCRP) y el Instituto de Ingenieros Eléctricos y Electrónicos (IEEE). En ambos casos, las recomendaciones fueron desarrolladas por expertos en ciencia e ingeniería de la industria, el gobierno y el sector académico, tras un análisis exhaustivo de la documentación científica relacionada con los efectos biológicos de la energía de radiofrecuencia.

Antes de que los nuevos modelos puedan estar disponibles a la venta, debe certificarse ante la FCC que no superan el límite de exposición establecido por dicha comisión. Las evaluaciones de cada modelo se realizan en las posiciones y los lugares (por ejemplo, en la parte inferior del cuerpo) requeridos por la FCC.

Para el uso sobre el cuerpo, este modelo cumple con las normas de exposición a radiofrecuencia de la FCC cuando se usa con el accesorio de Samsung designado para este producto. El incumplimiento de las restricciones que figuran anteriormente podría constituir una infracción de las normas de exposición a radiofrecuencia de la FCC.

Podrá acceder a información acerca de SAR o exposición a radiofrecuencia en www.fcc.gov/oet/ea/fccid/. Este sitio usa el número de identificación de la FCC, que se encuentra en la parte exterior del producto. En algunos casos, es posible que sea necesario retirar la batería para encontrar el número. Cuando conozca el número de identificación de la FCC para un producto en particular, siga las instrucciones del sitio web para acceder a información acerca de la exposición a RF o valores de SAR típica o máxima para un producto determinado.

Solo para el modelo correspondiente

La tasa de absorción específica (SAR) es una medida de la tasa de absorción de energía de radiofrecuencia del cuerpo humano expresada en unidades de vatios por kilogramo (W/kg). Los dispositivos inalámbricos de la FCC deben cumplir con un límite de seguridad de 1,6 vatios por kilogramo (1,6 W/kg).

El nivel de SAR de este dispositivo durante el funcionamiento puede encontrarse muy por debajo del valor máximo. Esto se debe a que el dispositivo está diseñado para funcionar con varios niveles de potencia, a fin de usar solo la potencia necesaria para establecer contacto con la red. Por lo general, cuanto más cerca se encuentre de una antena de base inalámbrica, menor será la potencia emitida.

Aviso de RTC

PRECAUCIÓN: peligro de explosión si la batería se sustituye de forma incorrecta. Sustituya la batería solo por una batería de tipo equivalente recomendada por el fabricante. Deseche las baterías usadas de acuerdo con las instrucciones del fabricante.

Información del símbolo de RAEE



Eliminación correcta de este producto (residuos de aparatos eléctricos y electrónicos)

 (Aplicable en países con sistemas de recogida independiente)

La presencia de este símbolo en el producto, accesorios o material informativo que lo acompañan indica que, al finalizar su vida útil, ni el producto ni sus accesorios electrónicos (como cargador, auriculares, cable USB) deberán eliminarse junto con otros residuos domésticos.

Para evitar posibles daños en el entorno o en la salud humana provocados por la eliminación de residuos descontrolada, le rogamos que separe estos elementos de otros tipos de residuos y los recicle de forma responsable, con el fin de promover la reutilización sostenible de los recursos materiales.

Los usuarios domésticos deben ponerse en contacto con el distribuidor en el que adquirieron este producto o con el organismo público de su localidad para obtener información de dónde y cómo pueden llevar estos elementos para que se reciclen de un modo respetuoso con el medio ambiente.

Los usuarios profesionales deben ponerse en contacto con su proveedor y consultar los términos y condiciones del contrato de compra. Este producto y sus accesorios electrónicos no deben mezclarse con otros residuos comerciales para su eliminación.

Para obtener información sobre el compromiso de Samsung con el medio ambiente y las obligaciones específicas del producto con normativas concretas, como REACH, visite nuestra página de sostenibilidad en www.samsung.com.



Correcta eliminación de las baterías de este producto

(Aplicable en países con sistemas de recogida independiente)

La presencia de esta marca en la batería, el manual o la caja indica que las baterías de este producto no deberán eliminarse junto con otros residuos domésticos al finalizar su vida útil.

La presencia de los símbolos de productos químicos Hg, Cd o Pb indica que la batería contiene mercurio, cadmio o plomo por encima de los valores de referencia de la Directiva de la Comunidad Europea 2006/66. Si las baterías no se desechan adecuadamente, estas sustancias pueden provocar daños en la salud humana o el medio ambiente.

Con el fin de proteger los recursos naturales y promover la reutilización de materiales, separe las baterías del resto de residuos y recíclelas a través de su sistema de devolución de baterías gratuito local.

PO BOX 12987, DUBLIN. IE

Extracción de la batería

- Para extraer la batería, póngase en contacto con un centro de servicio autorizado. Para obtener las instrucciones sobre cómo extraer la batería, visite www.samsung.com/global/ecodesign_energy.
- Por su propia seguridad, **no intente extraer** la batería. Si no se extrae correctamente, tanto esta como el dispositivo podrían deteriorarse y causarle daños personales y comprometer su seguridad al utilizar el dispositivo.
- Samsung no acepta responsabilidad alguna por los daños o pérdidas (ya sean contractuales o extracontractuales, incluida la negligencia) que pudieran ocasionarse por no seguir con precisión estas advertencias e instrucciones. Quedan excluidas la muerte y las lesiones personales provocadas por negligencias de Samsung.

Algunos contenidos pueden ser diferentes del ordenador según la región, el proveedor de servicios, la versión del software o el modelo del ordenador, y se encuentran sujetos a cambio sin previo aviso.

SAMSUNG