

Secadora con bomba de calor

Manual del usuario

DV**CGC2**** / DV**CGC0****



SAMSUNG



Índice

Información sobre la seguridad	4
Información importante sobre las instrucciones de seguridad	4
Símbolos importantes de seguridad	4
Precauciones importantes de seguridad	5
Advertencias muy importantes sobre la instalación	8
Advertencias muy importantes sobre el uso	9
Precauciones sobre el uso	10
Advertencias muy importantes sobre la limpieza	11
Cuidados para prevenir la congelación	12
Instrucciones acerca de WEEE	12
Instalación	13
Piezas incluidas	13
Requisitos para la instalación	15
Instalación paso a paso	16
Inversión de la puerta	20
Medio ambiente	24
Funcionamiento	25
Panel de control	25
Cómo comenzar	31
Funciones especiales	33
Mantenimiento	37
Vaciado del depósito de agua ()	37
Limpieza	38
Solución de problemas	43
Puntos de comprobación	43
Códigos de información	44





Apéndice	46
Tabla de indicaciones del tejido	46
Protección del medio ambiente	47
Especificaciones	48
Datos de consumo	49
Especificaciones técnicas	50
Información de contacto	52
¿PREGUNTAS O COMENTARIOS?	52





Información sobre la seguridad

Enhorabuena por su nueva secadora Samsung. Este manual contiene información importante para la instalación, el uso y el mantenimiento del electrodoméstico. Le aconsejamos que lea este manual si quiere aprovechar todas las ventajas y funciones de la secadora.

Información importante sobre las instrucciones de seguridad

Las advertencias y las instrucciones de seguridad importantes de este manual no cubren todas las posibles situaciones que puedan surgir. Es su responsabilidad tener precaución y cuidado durante la instalación, el mantenimiento y el uso de la secadora.

Póngase siempre en contacto con el fabricante si surgen problemas o situaciones que no comprende.

Símbolos importantes de seguridad

Significado de los iconos y signos utilizados en este manual:

ADVERTENCIA

Prácticas peligrosas o inseguras que pueden provocar lesiones físicas graves, la muerte o daños en la propiedad.

PRECAUCIÓN

Prácticas peligrosas o inseguras que pueden provocar lesiones físicas o daños a la propiedad.

NOTA

Indica que existe riesgo de lesiones personales o daños materiales.

Lea las instrucciones

Estos símbolos de advertencia tienen la función de evitar que usted y otras personas se lesionen. Sígalos estrictamente.

Después de leer este manual, guárdelo en un lugar seguro para consultas futuras.

Lea todas las instrucciones antes de utilizar el electrodoméstico.

Como en todo aparato que usa electricidad y tiene piezas móviles, hay factores de riesgo. Para manejar este aparato con seguridad debe familiarizarse con el funcionamiento y tener cuidado cuando lo utilice.

ADVERTENCIA

Riesgo de incendio

- La instalación de la secadora de ropa debe efectuarla un técnico acreditado.
- Instale la secadora siguiendo las instrucciones del fabricante y las normativas locales.
- Para reducir el riesgo de lesiones graves o muerte, siga todas las instrucciones de instalación.





Precauciones importantes de seguridad

ADVERTENCIA

Para reducir el riesgo de incendios, descargas eléctricas o lesiones personales cuando utilice el aparato, siga las precauciones de seguridad básicas como las que figuran a continuación:

1. Este electrodoméstico no deben utilizarlo personas (incluidos los niños) con las capacidades físicas, sensoriales o mentales reducidas, o faltas de conocimiento y experiencia, sin la supervisión o las indicaciones de una persona responsable que garantice un uso seguro del aparato.
2. **Para utilizar en Europa:** Este aparato lo pueden utilizar niños mayores de 8 años y personas con las capacidades físicas, sensoriales o mentales reducidas, o faltas de experiencia y conocimiento, siempre que estén supervisados o hayan recibido instrucciones sobre el uso seguro del aparato y comprendan los peligros que conlleva. Los niños no deben jugar con el aparato. Los niños no deben realizar tareas de limpieza y mantenimiento sin vigilancia.
3. No deje que los niños jueguen con el electrodoméstico.
4. Si se daña el cable de alimentación eléctrica, deberá sustituirlo el fabricante, el técnico de reparaciones de este o una persona igualmente cualificada a fin de evitar accidentes.
5. En el caso de los aparatos con aberturas de ventilación en la base, asegúrese de que elementos como alfombras o tapetes no obstruyan las aberturas.





Información sobre la seguridad

6. **Para utilizar en Europa:** Los niños de menos de 3 años deben mantenerse alejados a menos que estén vigilados constantemente.
7. **PRECAUCIÓN:** Para evitar riesgos derivados de la reinicialización inadvertida del interruptor térmico, este aparato no se debe conectar a la alimentación con un dispositivo de conmutación externo, como un temporizador, ni tampoco a un circuito que un servicio conecte o desconecte con regularidad.
8. La secadora no se debe usar si se han empleado productos químicos para la limpieza.
9. El colector de pelusas debe limpiarse con frecuencia, si es aplicable.
10. No deje que se acumule pelusa alrededor de la secadora. (no aplicable a aparatos con salida de aire al exterior del edificio)
11. Debe proporcionarse la ventilación adecuada para evitar la reentrada de gases en la habitación procedentes de electrodomésticos que consuman otros combustibles, incluidas llamas a la vista.
12. No seque en la secadora ninguna prenda sin lavar.
13. Los artículos con manchas de sustancias como aceite de cocinar, acetona, alcohol, petróleo, queroseno, quitamanchas, aguarrás, ceras y quitaceras se deben lavar en agua caliente con mayor cantidad de detergente antes de secarlos en la secadora.
14. Artículos de goma espuma (látex), gorros de ducha, tejidos impermeables, prendas acolchadas o almohadas de goma espuma no se deben secar en la secadora.



-
15. La etapa final del ciclo de secado se realiza sin calor (ciclo de enfriamiento) para que la ropa permanezca a una temperatura que no represente ningún riesgo.
 16. Saque todos los objetos, como mecheros y cerillas, de los bolsillos.
 17. **ADVERTENCIA:** No detenga la secadora antes de finalizar el ciclo de secado a menos que todas las prendas se saquen rápidamente y se extiendan para que se disipe el calor.
 18. El aire de escape no se debe descargar en un conducto que se utilice para evacuar los gases de quemadores de gas u otros combustibles.
 19. Este aparato no se debe instalar detrás una puerta que se pueda bloquear, deslizante o con bisagras en el lado opuesto al de la secadora de tal manera que la puerta de la secadora no se pueda abrir completamente.
 20. **ADVERTENCIA:** Este aparato no se debe conectar a la alimentación con un dispositivo de conmutación externo, como un temporizador, ni tampoco a un circuito que un servicio conecte o desconecte con regularidad.
 21. Los suavizantes de ropa o productos similares se deben utilizar siguiendo las especificaciones del producto.
 22. **ADVERTENCIA:** En la estructura o en el espacio de instalación del aparato mantenga las aberturas de ventilación libres de obstrucciones.
 23. **ADVERTENCIA:** No dañe el circuito del refrigerante.



Información sobre la seguridad

Advertencias muy importantes sobre la instalación

ADVERTENCIA

La instalación de este electrodoméstico debe efectuarla un técnico o una empresa de servicios acreditada.

- De no hacerlo así, se puede producir una descarga eléctrica, un incendio, una explosión, problemas con el producto o lesiones personales.

Enchufe el cable de alimentación en una toma de corriente de pared y utilice la toma solo para este aparato. También es importante que no utilice un cable alargador.

- Compartir la toma de pared con otros aparatos mediante una regleta o un cable alargador puede provocar una descarga eléctrica o un incendio.
- Asegúrese de que el voltaje, la frecuencia y la corriente sean las mismas que las especificadas para el producto. De no hacerlo así, se puede producir una descarga eléctrica o un incendio. Enchufe firmemente el cable de alimentación en la toma de corriente.

Elimine regularmente cualquier sustancia extraña como polvo o agua de los terminales y los puntos de contacto del enchufe de alimentación con un paño seco.

- Desenchufe el cable de alimentación y límpielo con un paño seco.
- De no hacerlo así, se puede producir una descarga eléctrica o un incendio.

Mantenga los materiales del embalaje fuera del alcance de los niños ya que pueden resultar peligrosos para ellos.

- Si un niño mete la cabeza en una bolsa, se podría asfixiar.

El aparato debe estar correctamente conectado a tierra.

No realice la conexión a tierra sobre una tubería de gas, una tubería de agua de plástico o una línea telefónica.

- Se podría provocar una descarga eléctrica, un incendio, una explosión o problemas con el producto.
- No enchufe el cable de alimentación en una toma de pared que no tenga una conexión a tierra adecuada y asegúrese de que cumpla las normas locales y nacionales.

No instale ni deje el producto expuesto a la intemperie.

No utilice un enchufe ni un cable de alimentación dañados, ni una toma de pared aflojada.

- Se puede producir una descarga eléctrica o un incendio.

Si se daña el enchufe (cable de alimentación eléctrica), para evitar accidentes deberá sustituirlo el fabricante, su técnico de reparaciones o un técnico igualmente acreditado.

Este aparato debe colocarse de manera que se pueda acceder fácilmente al enchufe después de la instalación.

No tire del cable de alimentación ni lo doble excesivamente.

No retuerza ni ate el cable de alimentación.

No cuelgue el cable de alimentación de un objeto metálico, no coloque objetos pesados sobre él, no lo haga pasar entre objetos ni por detrás del aparato.

- Se puede producir una descarga eléctrica o un incendio.



No tire del cable de alimentación para desenchufarlo.

- Para desenchufar el cable sujételo por el enchufe.
- De no hacerlo así, se puede producir una descarga eléctrica o un incendio.

El aparato debe estar correctamente conectado a tierra. No enchufe el cable de alimentación en una toma que no tenga una conexión a tierra adecuada y asegúrese de que cumpla las normas locales y nacionales. Consulte las instrucciones de instalación para conectar a tierra este aparato.

Instale este electrodoméstico sobre una superficie sólida y nivelada.

- De lo contrario se pueden producir vibraciones y ruidos anormales o problemas con el producto.

No instale el electrodoméstico en un salón de belleza, ya que los productos de los vaporizadores pueden degradar las propiedades hidrófilas del intercambiador de calor al formarse condensación en la superficie exterior del aparato durante la operación de enfriamiento.

Este aparato debe instalarse de manera que la toma de corriente, los grifos de suministro de agua y las tuberías de desagüe sean accesibles.

Advertencias muy importantes sobre el uso

ADVERTENCIA

No deje que los niños y los animales domésticos se suban encima del aparato o se introduzcan en él. Cuando deseche este aparato, desmonte el cierre de la puerta (palanca).

- Podría caerse un niño y lesionarse.
- Si un niño se quedase encerrado dentro del aparato, se podría asfixiar.

No intente acceder al interior del aparato si el tambor está girando.

No se siente encima del aparato ni se apoye contra la puerta.

- Se podría volcar y causar lesiones.

Solo debe secar las prendas si estas se han centrifugado en una lavadora adecuada.

No seque en la secadora ninguna prenda sin lavar.

No beba el agua condensada.

No detenga la secadora antes de finalizar el ciclo de secado a menos que todas las prendas se saquen rápidamente y se extiendan para que se disipe el calor.

No seque prendas manchadas de materiales inflamables como gasolina, queroseno, benceno, disolventes, alcohol, etc.

- Se podría producir una descarga eléctrica, un incendio o una explosión.

No deje que los animales domésticos jueguen con la secadora ni muerdan ninguna parte de esta.

- Se puede producir una descarga eléctrica o lesiones personales.

Antes de deshacerse del producto, desmonte la puerta y el cable de alimentación.

- De no hacerlo se podría dañar el cable de alimentación o producir lesiones.

No toque el cable de alimentación con las manos húmedas.

- Se puede producir una descarga eléctrica.



Información sobre la seguridad

Si se produce una fuga de gas (ciudad, propano o LP), no toque el aparato ni el cable de alimentación y ventile inmediatamente.

- No utilice un ventilador eléctrico para ventilar.
- Una chispa puede causar una explosión o un incendio.

No repare, sustituya ni intente realizar el mantenimiento de ninguna pieza del aparato a menos que así se recomiende específicamente en las instrucciones de reparación por el usuario. Deberá contar, además, con los conocimientos necesarios para efectuar el mantenimiento del aparato.

No intente reparar, desmontar ni modificar el aparato usted mismo.

- No utilice otro tipo de fusible (cobre, cable de acero, etc.) que no sea el estándar.
- Cuando sea necesario reparar o volver a montar el aparato póngase en contacto con el centro de servicio más cercano.
- De no hacerlo así, se puede producir una descarga eléctrica, un incendio, problemas con el producto o lesiones personales.

El producto que ha adquirido está diseñado para uso exclusivamente doméstico.

La utilización con fines comerciales se considerará uso inadecuado del producto. En este caso, el producto no estará cubierto por la garantía estándar que ofrece Samsung y no se podrá atribuir a Samsung responsabilidad alguna por las averías o daños resultantes de dicho uso inadecuado.

Si el producto genera ruidos extraños, olor a quemado o humo, desenchúfelo inmediatamente y llame al centro de servicio técnico.

- De lo contrario, puede producirse una descarga eléctrica o un incendio.

No deje que los niños (o los animales domésticos) jueguen encima ni en el interior del producto. La puerta del producto no se abre fácilmente desde dentro y un niño podría lesionarse seriamente si quedase atrapado.

Precauciones sobre el uso

PRECAUCIÓN

No se apoye sobre el aparato ni deposite objetos (como ropa, velas o cigarrillos encendidos, platos, productos químicos, objetos metálicos, etc.) encima de este.

- Se puede producir una descarga eléctrica, un incendio, problemas con el producto o lesiones personales.

No toque la puerta de vidrio ni el interior del tambor durante ni inmediatamente después de la operación de secado, ya que está muy caliente.

- Podría quemarse.

El cristal de la puerta se calienta durante el secado. No toque el cristal de la puerta.

Tampoco permita que los niños jueguen cerca de la secadora ni que toquen el cristal de la puerta.

- Podría quemarse.

No pulse los botones con objetos puntiagudos como alfileres, cuchillos, uñas, etc.

- Se puede producir una descarga eléctrica o lesiones personales.



No seque prendas que contengan goma espuma (látex) o materiales de goma semejantes.

- Si se calienta la goma de moldear, puede deformarse o provocar un incendio.

No seque prendas manchadas de aceite vegetal o aceite para cocinar ya que una gran parte de este aceite no se elimina durante el proceso de lavado. Asimismo, utilice el ciclo de secado sin calefacción para que las prendas no se calienten.

- El calor por oxidación del aceite podría originar un incendio.

No seque prendas que estén contaminadas con sustancias extrañas como aceite, crema, loción u otros productos químicos que se usen en lugares como salones de cuidado de la piel, salones de masaje, salones de belleza u hospitales.

- Se podría producir una descarga eléctrica, un incendio, una avería o lesiones.

Compruebe que no haya nada en los bolsillos de las prendas que va a secar.

- Los objetos duros o afilados, como monedas, clips, clavos, tornillos o piedras, pueden causar daños considerables en el aparato.

No seque prendas con grandes hebillas, botones y otros objetos metálicos duros (cremalleras, corchetes o cubrebotores).

Si es necesario, utilice una bolsa de malla para las prendas pequeñas y ligeras como cinturones de tela, cintas de delantal y sujetadores con aro que puedan soltarse o romperse durante el ciclo.

Las toallitas para secadora se pueden utilizar con este modelo y son recomendables para una mayor eficacia de secado.

Las toallitas para secadora también son efectivas para reducir la electricidad estática que se genera durante un ciclo de secado. La electricidad estática puede dañar las prendas de ropa e incluso el aparato.

No utilice la secadora cerca de polvos peligrosos, como polvo de carbón, harina de trigo, etc.

- Se podría producir una descarga eléctrica, un incendio o una explosión.

No deje materiales inflamables cerca del producto.

- Se podrían formar gases tóxicos en el producto o causar daños a las piezas, una descarga eléctrica, un incendio o una explosión.
- El aparato no debe instalarse detrás de puertas que se puedan bloquear, etc.

No toque la parte posterior del aparato durante ni inmediatamente después de la operación de secado.

- El aparato está caliente y puede causar quemaduras.

Advertencias muy importantes sobre la limpieza

ADVERTENCIA

No rocíe agua directamente en el interior del aparato para limpiarlo.

No utilice benceno, disolventes ni alcohol para limpiar el aparato.

- Se podría producir decoloración, deformación, daños, un descarga eléctrica o un incendio.

Antes de limpiar o efectuar tareas de mantenimiento, desenchufe el aparato.

- De no hacerlo así, se puede producir una descarga eléctrica o un incendio.



Información sobre la seguridad

Limpie la caja del filtro antes y después de usar la secadora.

Solicite a un técnico de servicio autorizado que limpie regularmente el interior del producto

Limpie el intercambiador de calor con un cepillo suave o una aspiradora una vez al mes, No toque el intercambiador de calor con la mano, hay peligro de que pueda causar una lesión.

El interior de la secadora debe limpiarlo periódicamente un técnico de mantenimiento acreditado.

Cuidados para prevenir la congelación

- Instale la secadora en una zona en la que la temperatura no baje de los cero grados centígrados.
- Si se vacía directamente con una manguera de vaciado larga, en invierno el agua que queda dentro de esta puede congelarse. Asegúrese de que no queda agua dentro de la manguera después de usarla.
- Si la manguera de vaciado se ha congelado, envuélvala con una toalla empapada en agua tibia durante unos diez minutos para descongelarla.

Instrucciones acerca de WEEE



Eliminación correcta de este producto (Residuos de aparatos eléctricos y electrónicos)

(Se aplica en países con sistemas de recolección por separado)

La presencia de este símbolo en el producto, accesorios o material informativo que lo acompañan, indica que al finalizar su vida útil ni el producto ni sus accesorios electrónicos (como el cargador, cascos, cable USB) deberán eliminarse junto con otros residuos domésticos. Para evitar los posibles daños al medio ambiente o a la salud humana que representa la eliminación incontrolada de residuos, separe estos productos de otros tipos de residuos y recíclelos correctamente. De esta forma se promueve la reutilización sostenible de recursos materiales.

Los usuarios particulares pueden contactar con el establecimiento donde adquirieron el producto o con las autoridades locales pertinentes para informarse sobre cómo y dónde pueden llevarlo para que sea sometido a un reciclaje ecológico y seguro.

Los usuarios comerciales pueden contactar con su proveedor y consultar las condiciones del contrato de compra. Este producto y sus accesorios electrónicos no deben eliminarse junto a otros residuos comerciales.

Para obtener información acerca de los compromisos medioambientales de Samsung y las obligaciones reglamentarias del producto, como por ejemplo REACH, RAEE o baterías, visite nuestra página de sostenibilidad disponible en www.samsung.com



Instalación

Piezas incluidas

Desembale la secadora con cuidado. Mantenga los materiales del embalaje fuera del alcance de los niños. Las piezas y la posición de las piezas que se muestran a continuación pueden diferir de su secadora. Antes de la instalación, asegúrese de que la secadora contiene todas las piezas que se indican aquí. Si la secadora y/o las piezas están dañadas o faltan, póngase en contacto con el centro de atención al cliente de Samsung más cercano.

Vista rápida de la secadora

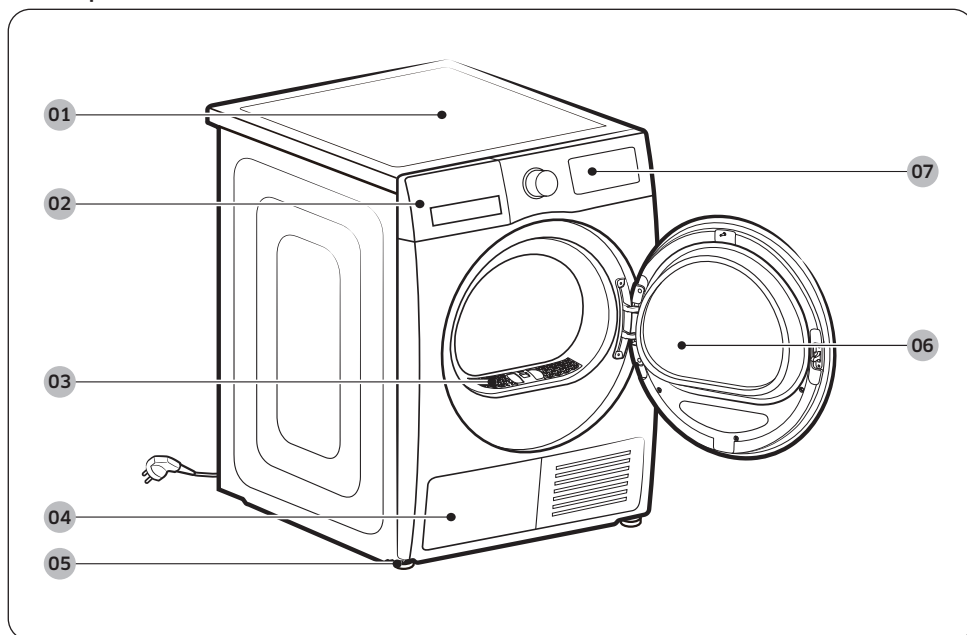

01 Cubierta superior

02 Depósito de agua

03 Filtro de pelusa

04 Intercambiador de calor

05 Pata niveladora

06 Puerta

07 Panel de control



Instalación

Accesorios (suministrados)

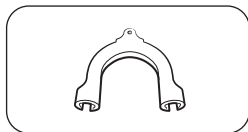

Guía de la manguera

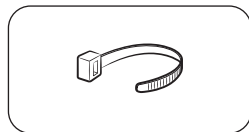

Sujetacables

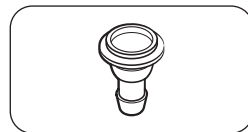

Conector de la manguera

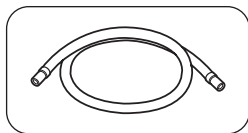

Manguera de desagüe larga
(2 m)

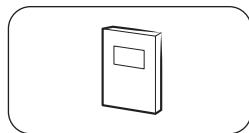

Manual del usuario

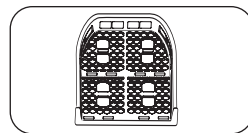

Cesta de secado (solo modelos aplicables)

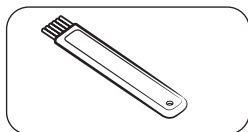

Cepillo de limpieza

Accesorios (no suministrados)

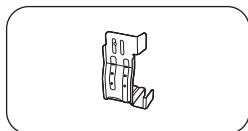

Abrazadera del kit apilamiento
(SK-DH, SK-DA, SKK-DF)

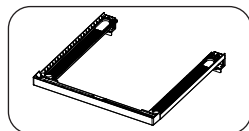

Kit de apilamiento
(SKK-5E*)

NOTA

- El kit de apilamiento permite apilar la secadora encima de la lavadora. Tenga en cuenta que el kit de apilamiento solo se puede utilizar con lavadoras y secadoras Samsung. Para adquirir una abrazadera de kit apilamiento (SK-DH, SK-DA, SKK-DF) o un kit de apilamiento (SKK-DD, SKK-DDX), póngase en contacto con el centro de servicio de Samsung o con el distribuidor local. El kit de apilamiento varía en función del modelo de lavadora.
- Para ver instrucciones para apilar la secadora, consulte el manual de instalación incluido en el kit de apilamiento.
- Para obtener información acerca de la disponibilidad de un modelo concreto de kit de apilamiento, consulte el manual de instalación incluido en el kit de apilamiento.



Requisitos para la instalación

NOTA

La instalación de la secadora debe realizarla un técnico cualificado. Si se requiere un servicio de reparación debido a una instalación insuficiente o defectuosa, se considerará responsabilidad del propietario y puede quedar anulada la garantía. Conserve estas instrucciones para consultas futuras.

ADVERTENCIA

- No enchufe el cable de alimentación en una toma de pared antes de que la secadora esté completamente instalada.
- Para desplazar la secadora, solicite la ayuda de dos o más personas.
- No deje que los niños y las mascotas jueguen dentro, encima o alrededor de la secadora. Es necesario vigilarlos constantemente.
- Mantenga los materiales del embalaje fuera del alcance de los niños.
- No sustituya un cable de alimentación o un enchufe dañados usted mismo. Solicite a Samsung o a un técnico de servicio cualificado que reemplace un cable de alimentación o un enchufe dañados.
- No intente reparar, desmontar ni modificar la secadora. Si necesita una reparación, llame al centro de servicio de Samsung más cercano.
- Antes de deshacerse de un electrodoméstico, desmonte la puerta/tapas para evitar que un niño pueda asfixiarse.
- Si la secadora genera ruidos extraños, olor a quemado o humo, desconéctela inmediatamente y llame al centro de servicio de Samsung más cercano.
- No desenchufe la secadora mientras está en funcionamiento.
- No deje objetos inflamables cerca de la secadora.

Requisitos eléctricos y conexiones a tierra

- La secadora debe estar correctamente conectada a tierra. En caso de funcionamiento incorrecto o de avería de la secadora, la conexión a tierra reduce el riesgo de descarga eléctrica con una vía de poca resistencia a la corriente eléctrica. La secadora se suministra con un enchufe de conexión a tierra de tres clavijas. El enchufe debe estar conectado a una toma apropiada que esté correctamente instalada y que disponga de toma de tierra según todas las normativas locales.
- Si tiene alguna duda referente a los requisitos eléctricos o las conexiones a tierra, póngase en contacto con Samsung o con un electricista cualificado.

ADVERTENCIA

- Enchufe el cable de alimentación a una toma de 3 puntas con conexión a tierra.
- No utilice un enchufe ni un cable de alimentación dañados, ni una toma de pared suelta o dañada.
- No utilice un adaptador ni un alargador.
- Una conexión inapropiada del conductor de la toma de tierra puede causar una descarga eléctrica. Si no está seguro de si la secadora está conectada a tierra correctamente, consulte a un electricista cualificado.
- No modifique el enchufe, el cable de alimentación o la toma de corriente de ninguna manera.
- No conecte el cable de toma de tierra a cañerías de plástico, conductos de gas o tuberías de agua caliente.



Instalación

Instalación en compartimento o armario

Para instalación en compartimento o armario, la secadora requiere las siguientes separaciones mínimas:

Laterales	Parte superior	Parte frontal	Parte posterior
25 mm	25 mm	490 mm	50 mm

Si instala la secadora con una lavadora, el frontal del compartimento o armario debe tener una abertura de aire de al menos 490 mm sin obstrucciones.

Instalación paso a paso

Antes de instalar la secadora, asegúrese de haber leído **Requisitos para la instalación** en la página 15.

PASO 1 Seleccionar una ubicación

Requisitos de la ubicación

Seleccione una superficie sólida y nivelada que soporte las vibraciones. Seleccione una ubicación desde donde se acceda fácilmente a un enchufe de conexión a tierra de tres clavijas.

Para mayor comodidad, considere instalar la secadora junto a la lavadora.

ADVERTENCIA

- La secadora solo debe instalarse en el interior.
- No instale la secadora en zonas expuestas a las inclemencias del tiempo.
- La temperatura ambiente para la instalación es de 5~35°C.
 - Si la temperatura ambiente es lo suficientemente baja como para congelar el agua condensada en la secadora y las mangueras, la secadora puede no funcionar o sufrir daños.
 - Asegúrese de que la temperatura donde se instala la secadora no está fuera del rango recomendado. El rendimiento del secado puede verse reducido.
 - Asegúrese de no instalar la secadora en un ambiente cerrado o cerca de aparatos que produzcan calor.
- No instale la secadora donde puedan producirse fugas de gas.
- No utilizar en un espacio o zona poco ventilada.
- Utilice sólo una fuente de alimentación conectada a la pared.



PASO 2 Ajustar las patas niveladoras

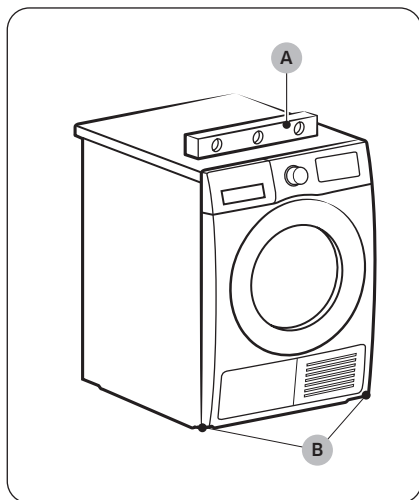

1. Deslice la secadora con cuidado hasta el lugar seleccionado.
2. Utilice un **nivel (A)** y compruebe la nivelación de la secadora de lado a lado y de la parte frontal a la posterior.
3. Si la secadora no está nivelada, gire las **patas niveladoras (B)** hacia la izquierda o hacia la derecha para ajustar la altura.
4. Cuando la secadora esté nivelada, asegúrese de que se apoya firmemente sobre el suelo.
5. Enchufe la secadora.

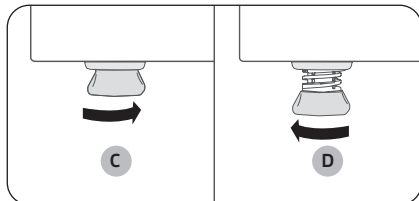

NOTA

- Para ajustar la secadora a la misma altura que la lavadora, gire las patas niveladoras hacia la derecha hasta que se **retraigan (C)** por completo. Después, gire las patas niveladoras hacia la izquierda para **expandirlas (D)** hasta que la secadora y la lavadora estén a la misma altura.
- Extienda la pata niveladora lo mínimo necesario. Extender la pata niveladora más de lo necesario puede hacer que la secadora vibre.

Instalación

PASO 3 Conecte la manguera de desagüe

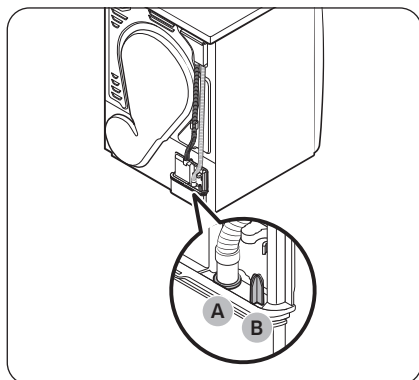

- Le recomendamos encarecidamente conectar la manguera de desagüe a su sistema de desagüe.
- Si la manguera de desagüe conectada a la secadora es demasiado corta para alcanzar el sistema de desagüe, use la manguera accesoria que se facilita (manguera de desagüe larga).
- Use el depósito de agua incorporado solo si no puede conectar la manguera de desagüe a un sistema de desagüe.

NOTA

De manera predeterminada, esta secadora está configurada para utilizar el depósito de agua incorporado para vaciar el agua condensada.

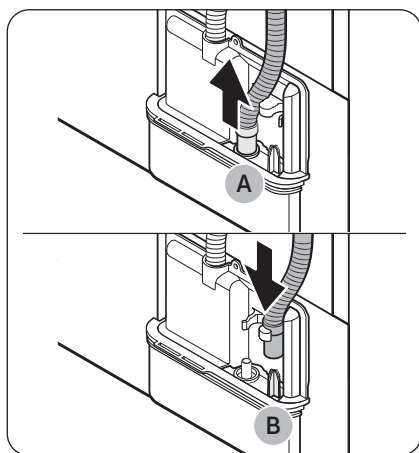

1. Extraiga la manguera de desagüe del **orificio (A)** e insértela en la **pieza (B)**.

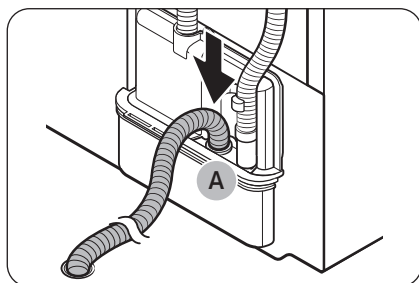

2. Inserte un extremo de la manguera accesoria (la manguera de desagüe larga) en el **orificio (A)**.
3. Inserte el otro extremo (salida) de la manguera accesoria al sistema de drenaje en una de las siguientes maneras:

Sobre un lavabo:

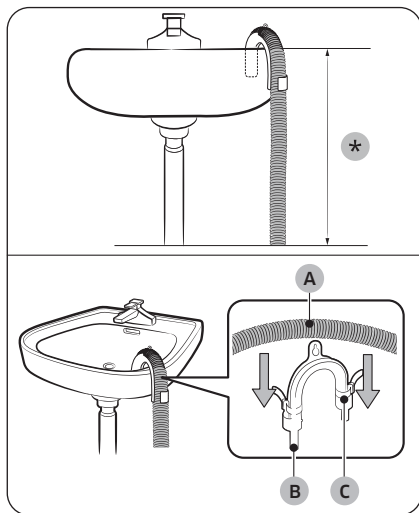

1. Asegúrese de colocar el extremo de la manguera accesoria a menos de **90 cm (*)** de la parte inferior de la secadora.
2. Para doblar en algún punto la manguera accesoria, utilice la **guía de la manguera (B)** de plástico suministrada y asegure la guía a la pared mediante un gancho, o bien al grifo con un cordel. Instale la **manguera de desagüe (A)** y la **guía de la manguera (B)** y asegúrelas con el **sujetacables (C)**.
3. Se puede vaciar el agua condensada conectando la manguera accesoria (la manguera de desagüe larga) directamente al desagüe.

⚠ PRECAUCIÓN

No alargue la manguera de desagüe. Pueden producirse fugas de agua en la zona de la conexión. Utilice una manguera de desagüe larga.

Utilizando la tubería de desagüe del lavabo:

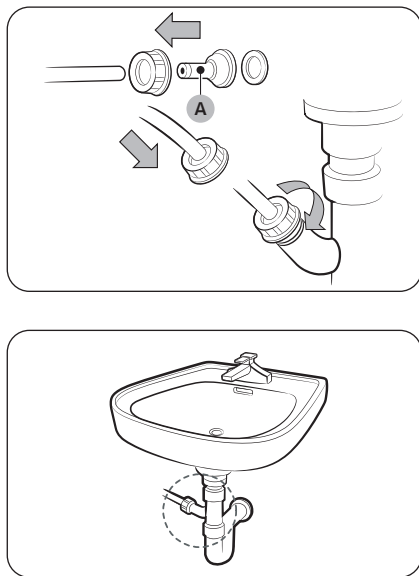

1. Instale el **conector de la manguera (A)** y fíjelo al extremo de la manguera accesoria como se muestra.

⚠ PRECAUCIÓN

Para evitar fugas de agua, asegúrese de conectar firmemente la manguera y el conector.

2. Conecte el adaptador de la manguera directamente a la tubería de desagüe del lavabo.



Instalación

PASO 4 Comprobar la instalación

- Todo el material de embalaje se ha retirado y eliminado correctamente.
- La secadora está nivelada y se apoya firmemente sobre el suelo.
- Asegúrese de que no queda ningún accesorio en el interior del tambor.
- No bloquee el orificio de entrada de aire de la rejilla de ventilación que se encuentra en la parte frontal de la secadora.
- No deje objetos inflamables cerca de la secadora y mantenga limpio el entorno.
- No quite las patas niveladoras ajustables de la secadora. Son necesarias para que la secadora esté nivelada respecto al suelo.
- Después de la instalación, se recomienda esperar por lo menos 1 hora antes de utilizar la secadora.

PASO 5 Encendido

Enchufe el cable de alimentación en una toma de corriente protegida por un fusible o un disyuntor. A continuación, pulse  para encender la secadora.

NOTA

Ejecute el ciclo Secado por tiempo durante 20 minutos para asegurarse que funciona, calienta y se apaga. Si se muestra el código de información HC, contacte con un centro de servicio técnico local.

Inversión de la puerta

En función de cuáles sean las condiciones de la ubicación o sus necesidades particulares es posible que quiera invertir la dirección de la puerta.

ADVERTENCIA

Asegúrese de encargar la inversión de la puerta a un técnico cualificado.

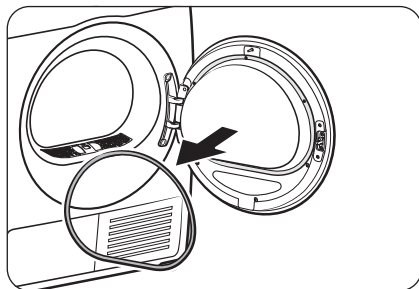

1. Retire la junta de la puerta.



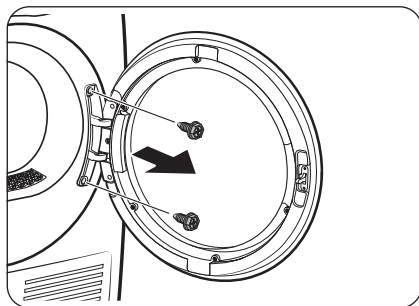
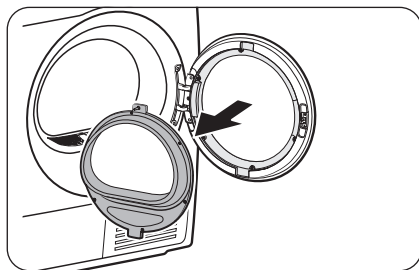
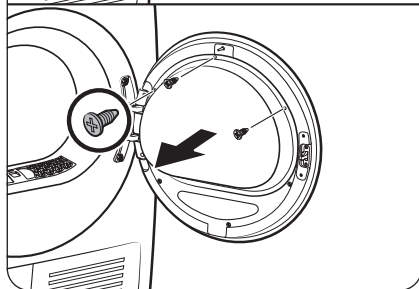
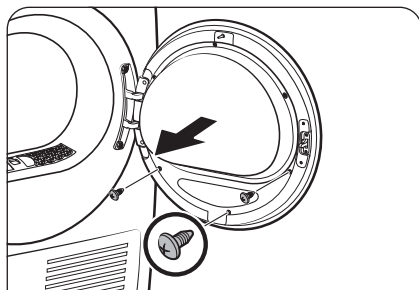

2. Quite los tornillos del soporte del cristal interior de la puerta.

- En primer lugar, afloje y quite los 3 tornillos de la parte inferior. Después afloje y quite los 3 tornillos de la parte superior.

3. Separe el soporte de cristal.

⚠ PRECAUCIÓN

Tenga cuidado de no dejar caer ninguna pieza del soporte cuando lo desmonte. Podría producirse daños materiales (resquebrajaduras o roturas) o físicos.

4. Quite los tornillos de la bisagra y desmonte la puerta.

- Afloje y quite los 2 tornillos del marco de la puerta.
- Para evitar la fricción de los tornillos, utilice un destornillador hexagonal.

Instalación

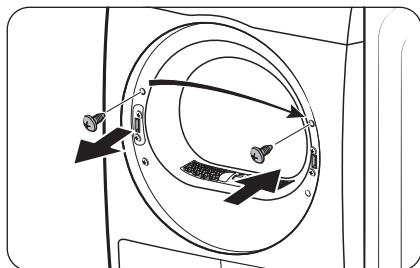

5. Quite el tornillo superior de la izquierda del marco de la puerta e insértelo en el orificio correspondiente de la derecha del marco de la puerta. No quite los tornillos de la abrazadera inferior.

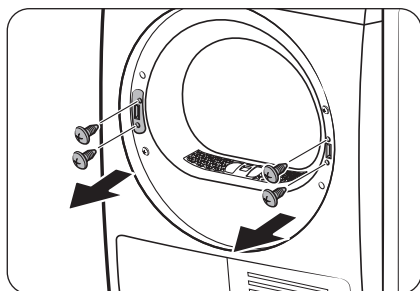

6. Quite los 2 tornillos de la abrazadera del marco derecho y después quite los 2 tornillos del soporte del marco izquierdo.

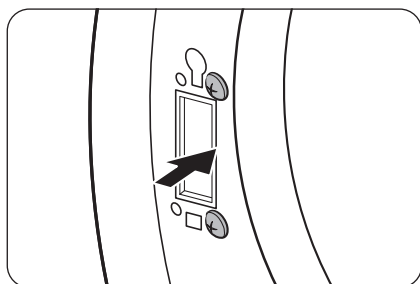

7. Inserte los 2 tornillos de la abrazadera que ha extraído en el marco izquierdo, como se muestra.
 - Consulte la imagen de la derecha para conocer la posición correcta de los tornillos.

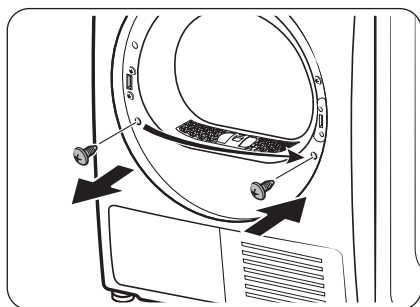

8. Quite el tornillo inferior de la izquierda del marco izquierdo e insértelo en el orificio correspondiente del marco derecho.

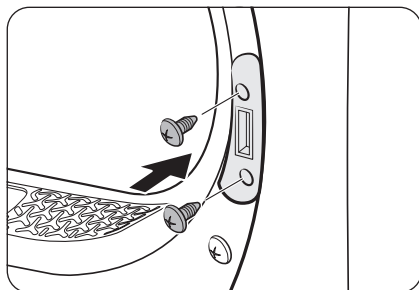

9. Inserte el soporte de la palanca en el marco derecho y ajuste los 2 tornillos del soporte.

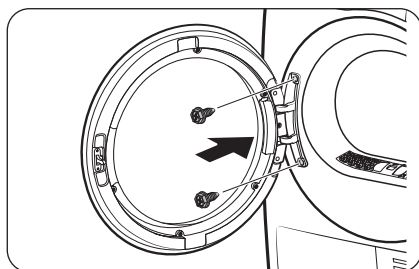

10. Inserte la bisagra de la puerta en el lado opuesto del marco de la puerta y ajuste los 2 tornillos.

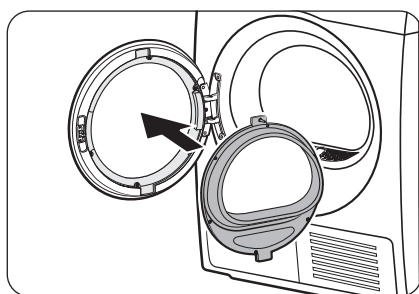

11. Inserte el soporte del cristal interior en el aro de la puerta que se ha instalado en el marco izquierdo.

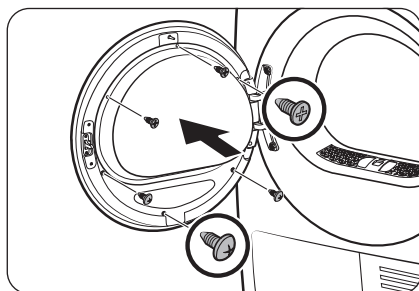

12. Apriete los 3 tornillos del soporte de la parte superior. A continuación, apriete los 3 tornillos del soporte de la parte inferior.



Instalación

Español

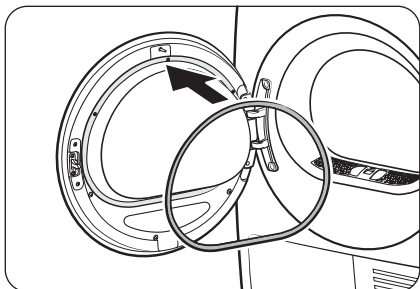

13. Monte la junta de la puerta.

NOTA

Para volver a colocar la puerta en la posición inicial, siga los mismos pasos. Tenga en cuenta que la puerta, las bisagras y las otras piezas deberán colocarse en el orden inverso seguido en estos pasos.

Medio ambiente

Por favor, elimine los materiales de embalaje de este producto respetando el medio ambiente. Para más detalles, consulte las disposiciones en materia de reciclado y medio ambiente de su zona.



Funcionamiento

Panel de control

DV**CGC2****













DV**CGC0****



01 Pantalla gráfica digital	Muestra toda la información del ciclo, incluidos la duración, los códigos de información y el estado de la secadora.
02 Selector de ciclos	Gire el dial para seleccionar un ciclo. Consulte Descripción del ciclo en la página 27 para ver los ciclos disponibles.
03 Nivel Secado	Pulse para seleccionar el nivel de secado en los ciclos ALGODÓN , MEZCLA y SINTÉTICOS . El grado de secado se puede ajustar en tres niveles (1-3). El nivel 1 se utiliza para secar parcialmente las prendas que se dejan secar en posición horizontal o colgadas. El nivel 3 es el más potente y se utiliza para secar cargas más grandes o voluminosas.

Funcionamiento

<p>04  Tiempo</p>	<p>Pulse para ajustar la duración de los ciclos SECADO POR TIEMPO, AIRE TIBIO y AIRE FRÍO. Están disponibles las siguientes opciones de tiempo (unidad: minuto): 30, 60, 90, 120, 150 y 180.</p> <ul style="list-style-type: none"> Las opciones de 120, 150 y 180 minutos no están disponibles en los ciclos AIRE TIBIO y AIRE FRÍO. La duración exacta de la operación de secado varía en función de la humedad de la carga.
<p>05  Auto Cycle Link</p>	<p>Cuando toque este botón se establecerá el ciclo de secado más adecuado (dependiendo del ciclo de lavado que haya seleccionado).</p> <p>Esta función sólo estará disponible si activa la opción Auto cycle Link de la aplicación SmartThings en su teléfono inteligente.</p> <ul style="list-style-type: none"> Auto Cycle Link sólo estará disponible si tanto la lavadora como la secadora están conectadas a una red Wi-Fi.
<p>06  Smart Control</p>	<p>Pulse para activar/desactivar la función Smart Control.</p> <ul style="list-style-type: none"> Cuando la función Smart Control está activada, puede controlar su secadora a distancia usando la aplicación SmartThings en su teléfono inteligente.
<p>07  Sonido</p>	<p>Pulse para activar o desactivar el sonido de la secadora. El ajuste del sonido se mantiene cuando apaga la secadora y vuelve a encenderla.</p>
<p>08  Luz del tambor</p>	<p>Pulse para encender/apagar la lámpara interior. La lámpara permanece encendida durante 2 minutos y después se apaga automáticamente.</p>
<p>09  Aviso humedad</p>	<p>Esta alarma solo está disponible en los ciclos ALGODÓN, MEZCLA y SINTÉTICOS. Si una carga contiene tejidos distintos, el indicador de Aviso humedad () parpadea cuando el nivel de secado medio de las prendas alcanza el 80 %. Esto le permite retirar las prendas que no quiere secar por completo o que se secan rápidamente fuera de la secadora y dejar que el resto de la carga siga secándose.</p>
<p>10  Fácil de Planchar</p>	<p>Añade unas 3 horas de secado intermitente al final del ciclo seleccionado para reducir las arrugas. En la pantalla aparece un círculo grande y el tambor gira intermitentemente. Para activar, pulse  Fácil de Planchar. El indicador correspondiente parpadea.</p>
<p>11  Encendido</p>	<p>Pulse para encender o apagar la secadora. Si la secadora permanece encendida durante 10 minutos sin que se pulse ningún botón, se apaga automáticamente.</p>
<p>12  Inicio/ Pausa</p>	<p>Pulse para iniciar un ciclo o ponerlo en pausa. Si la secadora ya está en marcha, pulse el botón una vez para hacer una pausa en el proceso de secado. Pulse otra vez para reanudar la operación.</p>

Descripción de los símbolos

	Compruebe el filtro	<ul style="list-style-type: none"> El filtro necesita ser limpiado. (Después del encendido, esta alarma siempre aparecerá en la pantalla durante unos segundos).
	Intercambiador de calor limpio	<ul style="list-style-type: none"> El intercambiador de calor necesita ser limpiado.
	Secado	<ul style="list-style-type: none"> El proceso de secado está en marcha.
	Enfriamiento	<ul style="list-style-type: none"> El proceso de enfriamiento está en marcha.
	WiFi	<ul style="list-style-type: none"> Este símbolo indica que la secadora está conectada a la red Wi-Fi.
	Depósito de agua lleno	<ul style="list-style-type: none"> El depósito de agua está lleno.
	Bloqueo panel	<ul style="list-style-type: none"> La función de Bloqueo Panel está activada.

Descripción del ciclo

Secado Automático

Ciclo	Descripción	Carga máx. (kg)
MEZCLA	Para cargas mixtas de tejidos de algodón y sintéticos.	Máx.
DELICADOS	Para prendas que requieren un cuidado especial, como la lencería.	2
SECADO PLANCHA	Este ciclo finaliza el proceso de secado con un nivel de humedad que facilita el planchado.	Máx.
LANA	Solo para lana que admite lavadora y secadora. Para obtener los mejores resultados dé la vuelta a las prendas antes de secarlas.	1
TOALLAS	Se utiliza para secar cargas como toallas de baño.	4
ROPA DE CAMA	Para prendas voluminosas como mantas, sábanas, colchas y nórdicos ligeros.	2
IMPERMEABLE	Para ropa impermeable, como prendas de esquí y montaña, y tejidos como spandex, fibras elásticas y microfibras. Se recomienda utilizar este ciclo después de lavar la colada con el ciclo IMPERMEABLE de la lavadora.	2
ALGODÓN	Para algodones ligeros, ropa de cama y de mesa, ropa interior, toallas y camisas.	Máx.



Funcionamiento

Ciclo	Descripción	Carga máx. (kg)
SINTÉTICOS	Para blusas y camisas ligeramente sucias de poliéster (diolen, trevira), poliamida (perlón, nilón) u otros materiales similares.	4
HIGIENE	Para higienizar la ropa húmeda y seca y el tejido de lino a fin de eliminar las bacterias. Sólo modelos DV**CGC2****.	2
DESCARGA DE PROGRAMAS	<p>Seleccione esta opción para elegir entre más ciclos disponibles en la aplicación SmartThings en su teléfono inteligente.</p> <ul style="list-style-type: none"> Configuración de fábrica: CAMISAS 	2

Secado por Tiempo

Ciclo	Descripción	Carga máx. (kg)
RÁPIDO 35'	Para secar prendas finas de algodón, sintéticas o que necesitan un secado rápido. El tiempo de secado predeterminado es de 35 minutos.	1
SECADO POR TIEMPO	<p>Se utiliza para establecer la duración del secado.</p> <ol style="list-style-type: none"> Gire el Selector de ciclos para seleccionar SECADO POR TIEMPO. Pulse Tiempo para establecer la duración del secado entre 30 y 180 minutos. Si se mantiene pulsado Tiempo, se muestran sucesivamente las opciones de tiempo disponibles en incrementos de 30 minutos. <p> NOTA La duración real del ciclo puede variar en función del nivel de secado de las prendas.</p>	-
AIRE TIBIO	<p>Para prendas pequeñas y secadas previamente. El tiempo de secado predeterminado es de 30 minutos.</p> <p>Ciclo temporizado para todo tipo de tejidos excepto lana y seda. Para secar prendas que aún están ligeramente húmedas o que ya se han secado previamente. También es adecuado para las siguientes operaciones de secado de prendas gruesas o de varias capas que tardan en secarse.</p> <p> NOTA Este ciclo es adecuado para secar prendas individuales de lana, zapatos deportivos y juguetes blandos. Seque esas prendas únicamente en la cesta para prendas de lana. Sólo modelos DV**CGCO****.</p>	-
AIRE FRÍO	Todo tipo de tejidos. Para refrescar o airear prendas que no se han utilizado en mucho tiempo.	-





Tabla de ciclos

NOTA





Para obtener los mejores resultados siga las recomendaciones del tamaño de la carga para cada ciclo de secado.

- Carga grande: Llene unas tres cuartas partes del tambor. No añada prendas por encima de este nivel ya que necesitan espacio para girar libremente.
- ◐ Carga media: Llene aproximadamente la mitad del tambor.
- ◑ Carga pequeña: Llene una cuarta parte del tambor como máximo, de 3 a 5 prendas.

Ciclo	Prendas recomendadas	Tamaño de la carga	Nivel Secado
MEZCLA	Carga mixta de tejidos de algodón y sintéticos.	Máx.	Disponible
DELICADOS	Seda, tejidos delicados y lencería.	2 ◑	No disponible
SECADO PLANCHA	Este ciclo finaliza el proceso de secado con un nivel de humedad que facilita el planchado.	Máx.	No disponible
LANA 	Solo para lana que admite lavadora y secadora.	1 ◑	No disponible
TOALLAS	Se utiliza para secar cargas como toallas de baño.	4 ◐	No disponible
ROPA DE CAMA	Para prendas voluminosas como mantas, sábanas, colchas y nórdicos ligeros.	2 ◑	No disponible
IMPERMEABLE	Para ropa impermeable, como prendas de esquí y montaña, y tejidos como spandex, fibras elásticas y microfibras.	2 ◑	No disponible
 ALGODÓN	Para algodones ligeros, ropa de cama y de mesa, ropa interior, toallas y camisas.	Máx.	Disponible
SINTÉTICOS	Tejidos sintéticos o de mezcla.	4 ◐	Disponible
HIGIENE (DV**CGC2****)	Se utiliza para esterilizar artículos de algodón como toallas, pañales y pañuelos.	2 ◑	No disponible
RÁPIDO 35'	Sintéticos y algodones ligeros	1 ◑	No disponible
SECADO POR TIEMPO	Todo tipo de tejidos; tiempo programado.	-	No disponible
AIRE TIBIO (DV**CGC0****)	Prendas pequeñas y húmedas. Prendas de uso diario adecuadas para secado con calor	-	No disponible
AIRE FRÍO	Todo tipo de tejidos. Para refrescar o airear prendas que no se han utilizado en mucho tiempo.	-	No disponible







Funcionamiento

Español

Ciclo	Prendas recomendadas		Tamaño de la carga	Nivel Secado
DESCARGA DE PROGRAMAS	CAMISAS	Camisas o blusas que no necesitan plancha, hechas de algodón, lino, fibras sintéticas o tejidos de mezcla.	2 	No disponible
	ROPA VAQUERA	Para secar prendas hechas de mezclilla (como pantalones vaqueros).	3 	No disponible
	AIR REFRESH	Use este ciclo para desinfectar prendas y dejarlas más limpias y frescas.	1 	No disponible
	AIR BEDDING	Para desempolvar ropa, sábanas y cubiertas, etc.	2 	No disponible
	AIRE TIBIO (DV**CGC2****)	Prendas pequeñas y húmedas. Prendas de uso diario adecuadas para secado con calor	-	No disponible

Cómo comenzar



Sencillos pasos para comenzar

1. Pulse  **Encendido** para encender la secadora.
2. Asegúrese de que el filtro de pelusas está instalado.
3. Introduzca la carga y cierre la puerta.
4. Gire el **Selector de ciclos** para seleccionar un ciclo.
5. Cambie la configuración del ciclo ( **Nivel Secado** y  **Tiempo**) según sea necesario.
6. Seleccione los ajustes y opciones necesarios de acuerdo con sus preferencias. ( **Fácil de Planchar**,  **Luz del tambor**, y/o  **Aviso humedad**).
7. Pulse  **Inicio/Pausa**. El indicador de la secadora se ilumina y en la pantalla se muestra la duración estimada del ciclo.

NOTA

- Al encender el aparato, el indicador Compruebe el filtro  parpadea durante unos segundos y luego se apaga. Es normal.
- El número de ajustes y opciones disponibles varía según el ciclo.

Para cambiar de ciclo durante el funcionamiento

1. Pulse  **Inicio/Pausa** para detener el funcionamiento.
2. Seleccione otro ciclo.
3. Pulse  **Inicio/Pausa** para iniciar un nuevo ciclo.

Clasificación y carga

- Ponga una sola carga de lavado a la vez en la secadora.
- Evite mezclar prendas pesadas y ligeras.
- Para aumentar la eficacia del secado cuando la carga se componga de una o dos prendas, añada una toalla seca.
- Para obtener mejores resultados, desenrede las prendas antes de introducirlas en la secadora.
- La sobrecarga reduce la acción giratoria, que provoca un secado desigual y la aparición de arrugas.
- A menos que se recomiende en la etiqueta, evite secar artículos de lana o de fibra de vidrio.
- Evite secar prendas no lavadas
- No seque prendas manchadas de aceite, alcohol, gasolina, etc.



Funcionamiento

Guía para los ciclos

Siga siempre las indicaciones de la etiqueta de la prenda para secarla. Si no hay instrucciones disponibles en la etiqueta, consulte la siguiente tabla.

Colchas y edredones	<ul style="list-style-type: none"> Use el ajuste de temperatura Alto.
Mantas	<ul style="list-style-type: none"> Para obtener el mejor resultado, seque una sola manta a la vez.
Pañales de tela	<ul style="list-style-type: none"> Use el ajuste de temperatura Alto.
Prendas acolchadas	<ul style="list-style-type: none"> No las seque con calor. Podría causar un incendio. Use solo el ciclo AIRE FRÍO.
Goma espuma (reverso de alfombras, muñecos de peluche, etc.)	<ul style="list-style-type: none"> No las seque con calor. Podría causar un incendio. Use solo el ciclo AIRE FRÍO.
Almohadas	<ul style="list-style-type: none"> Añada algunas toallas secas para facilitar el secado y dejar las prendas más esponjosas. No seque almohadas de capoc o de goma espuma con calor. Use solo el ciclo AIRE FRÍO.
Plásticos (cortinas de ducha, fundas de muebles para exteriores, etc.)	<ul style="list-style-type: none"> Use AIRE FRÍO o SECADO POR TIEMPO. Establezca el secado en un nivel más bajo o en el más bajo.

PRECAUCIÓN



No utilice la secadora para secar artículos que no aparezcan en la lista anterior.



Funciones especiales

Bloqueo Panel

El Bloqueo Panel evita que los niños jueguen con la secadora. Cuando Bloqueo Panel está activado, ningún botón, excepto  Encendido, funciona.

Para activar/desactivar Bloqueo Panel, mantenga pulsados al mismo tiempo  Nivel Secado y  Tiempo durante 3 segundos.



NOTA

Si Bloqueo Panel está activado y se apaga y se vuelve a encender la secadora, el Bloqueo Panel permanece activado.

Smart Control

Puede conectarse a la aplicación SmartThings y controlar su secadora a distancia.

Conectar la secadora



- Descargue e instale la aplicación SmartThings en el dispositivo móvil
- Mantenga pulsado  para encender la secadora.
- Mantenga pulsado  en la secadora.
 - a. La secadora entra en el modo AP y se conecta a su dispositivo móvil.
 - b. Pulse  para autenticar su secadora en su dispositivo móvil.
 - c. Una vez completado el proceso de autenticación, su secadora se conecta con éxito a la aplicación. Puede usar varias funciones disponibles en la aplicación SmartThings.

NOTA

- Si su secadora no consigue conectarse a la aplicación SmartThings, inténtelo de nuevo.
- Compruebe su enrutador si tiene problemas de conexión tras conectar su secadora con la aplicación SmartThings.
- Para activar o desactivar el Wi-Fi, presione  Tiempo + Smart Control  durante 3 segundos
- Encender la Wi-Fi de la secadora le permite conectarse a ella a través de la aplicación SmartThings en su teléfono inteligente independientemente de si la secadora está encendida o apagada. Sin embargo, en SmartThings la secadora aparece como no conectada a la red si la Wi-Fi de la secadora está apagada.
- Cierre la puerta antes de iniciar la función en Smart Control.
- Si usa la secadora 20 veces sin estar conectada a SmartThings, la siguiente vez que la encienda, aparecerá en SmartThings durante 3 segundos una ventana emergente acerca de su conexión.
- Si la Wi-Fi de la secadora no está conectada a un AP, la Wi-Fi se apagará cuando apague la secadora.

Stay Connect

Ajuste la función Stay Connect en la aplicación SmartThings. La secadora se mantiene conectada a la aplicación de modo que puede usar la aplicación cuando está fuera de casa.

1. Si enciende la función Stay Connect en la aplicación SmartThings, la secadora permanecerá en modo espera y ahorro de energía tras finalizar un ciclo.
 - La función Stay Connect permanece activa durante 24 días si la puerta permanece cerrada.
2. Cuando la función Stay Connect está activada, se encienden Smart Control  y Wi-Fi  en la pantalla de la secadora.



Funcionamiento

3. Controle cómodamente la secadora a través de la aplicación SmartThings.

NOTA

La secadora cambia al modo de espera y ahorro de energía cuando se pausa el funcionamiento, incluso cuando la máquina no está conectada a la aplicación SmartThings.

SmartThings

Conexión Wi-Fi

En el teléfono inteligente, vaya a **Settings (Ajustes)**, encienda la conexión inalámbrica y seleccione un AP.

- Este electrodoméstico admite los protocolos Wi-Fi de 2,4 GHz.

Descargar

En un mercado de aplicaciones (Google Play Store, Apple App Store, Samsung Galaxy Apps) encontrará la aplicación SmartThings buscando la palabra «SmartThings». Descargue e instale la aplicación en su dispositivo.

NOTA

La aplicación puede modificarse sin aviso con el fin de mejorar su rendimiento.

Además, las actualizaciones o las funcionalidades de la aplicación pueden pararse debido a motivos de usabilidad o seguridad, incluso cuando las actualizaciones sean compatibles con su sistema operativo.

Inicio de sesión

En primer lugar debe iniciar sesión en SmartThings con su cuenta de Samsung. Para crear una nueva cuenta de Samsung, siga las instrucciones de la aplicación. No es necesaria otra aplicación para crear la cuenta.

NOTA

Si tiene una cuenta de Samsung, úsela para iniciar sesión. El usuario de un teléfono inteligente Samsung registrado inicia la sesión automáticamente.

Registrar su electrodoméstico en SmartThings

1. Asegúrese de que su teléfono inteligente está conectado a una red inalámbrica. Si no lo está, vaya a **Settings (Ajustes)**, encienda la conexión inalámbrica y seleccione un AP.
2. Abra **SmartThings** en su teléfono inteligente.
3. Cuando aparezca el mensaje «A new device is found. (Se ha encontrado un nuevo dispositivo.)», seleccione **Add (Añadir)**.
4. Si no aparece ningún mensaje, seleccione **+** y seleccione su electrodoméstico en la lista de dispositivos disponibles. Si su electrodoméstico no está en la lista, seleccione **Device Type (Tipo de dispositivo) > Specific Device Model (Modelo de dispositivo específico)**, y después añada manualmente su electrodoméstico.
5. Registre su electrodoméstico en la aplicación SmartThings como se explica a continuación.
 - a. Añada su electrodoméstico a SmartThings. Asegúrese de que el electrodoméstico está conectado a SmartThings.
 - b. Una vez finalizado el registro, su electrodoméstico aparece en el teléfono inteligente.



Anuncio de código abierto

El software incluido en este producto contiene software de código abierto. Puede obtener el correspondiente código fuente completo durante un periodo de 3 años después del último envío de este producto poniéndose en contacto con nuestro equipo de soporte a través de <http://opensource.samsung.com> (Use el menú «Consulta»).

También es posible obtener el correspondiente código abierto completo por un medio físico como un CD-ROM; puede aplicarse un cargo mínimo.

El siguiente URL http://opensource.samsung.com/opensource/SMART_AT_051/seq/0 le proporciona información sobre la licencia de código abierto relacionada con este producto. Esta oferta es válida para cualquiera que reciba esta información.



NOTA

Por la presente, Samsung declara que este equipo de radio se ajusta a lo dispuesto en la Directiva 2014/53/UE y los requisitos reglamentarios en el Reino Unido. El texto completo de la declaración de conformidad de la UE y la declaración de conformidad del Reino Unido está disponible en la siguiente dirección de Internet: La declaración de conformidad oficial puede consultarse en <http://www.samsung.com>, en Soporte > Soporte e introduciendo el nombre del modelo.

Potencia máxima de transmisión Wi-Fi: 20 dBm a 2,412 GHz – 2,472 GHz



Funcionamiento

Usar la cesta de secado (solo modelos aplicables)

Establezca un tiempo de secado de hasta 180 minutos en función de la humedad y el peso de los artículos que va a secar. Para secar prendas con la cesta de secado, se recomienda utilizar el ciclo Secado por tiempo.

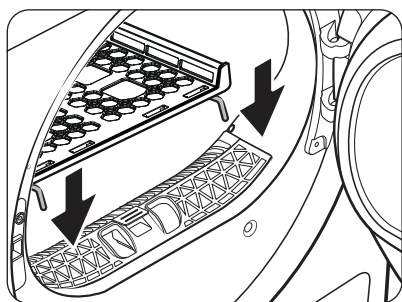

1. Instale la cesta de secado en el tambor, insertando los bordes frontales de la cesta en los orificios del diafragma de la puerta.

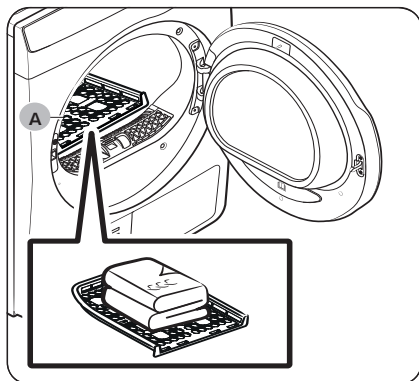

2. Coloque los artículos en la cesta, dejando espacio suficiente para que circule el aire. Doble y coloque las prendas de ropa planas en la cesta.
3. Cierre la puerta y pulse **Encendido**. Gire el selector de ciclo para seleccionar **SECADO POR TIEMPO** y, a continuación, pulse **Tiempo** para seleccionar el tiempo de secado.
4. Pulse **Inicio/Pausa**.

A. Cesta de secado

Sugerencias para el secado

Prendas (máx. 1,5 kg)	Descripción
Jerséis lavables (déles forma y colóquelos en posición horizontal sobre la cesta)	Si seca la colada utilizando la cesta, doble y coloque las prendas en la cesta para evitar que se formen arrugas.
Muñecos de peluche (reellenos de algodón o de fibra de poliéster)	

PRECAUCIÓN

- El secado con calor de goma espuma, plástico o goma puede dañar los artículos y causar un incendio.



Mantenimiento

Vaciado del depósito de agua (☒)

Vacíe el depósito de agua después de cada uso para evitar fugas.

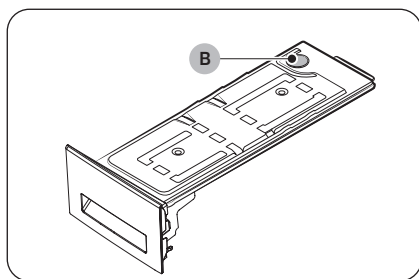
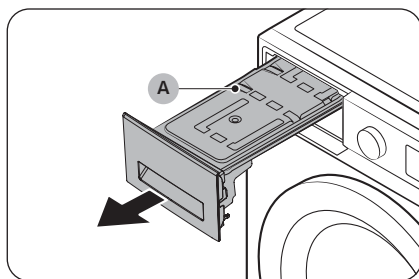

1. Retire el **depósito de agua (A)** de la secadora.
 - Tire del depósito de agua con una mano hasta extraerlo hasta la mitad.
 - Una vez que tenga la mitad fuera, sujete la parte inferior del depósito con la otra mano y tire de él con las dos manos.

⚠ PRECAUCIÓN

- El depósito de agua pesa. Retire con cuidado el depósito de agua usando las dos manos y manteniendo el nivel del agua.
 - Tenga cuidado al retirar el depósito de agua. Pesa mucho y puede provocar daños si lo deja caer.
2. Vacíe el agua a través del **orificio de desagüe (B)** y limpie el interior del depósito de agua.
 - Mezcle un poco de detergente neutro con agua tibia. Llene el depósito de agua con la mezcla a través del **orificio de desagüe (B)** y déjelo durante 30 minutos. Después, aclare el depósito con agua limpia y séquelo por completo.
 3. Coloque el depósito de agua de nuevo en su lugar.

📖 NOTA

Si la secadora muestra el código de información "5C" y se detiene mientras el secado está en curso, vacíe el depósito de agua y pulse ▶|| **Inicio/Pausa**. El código de información "5C" desaparecerá y la secadora reanudará el secado.



Mantenimiento

Limpieza

ADVERTENCIA

- No rocíe agua directamente en la secadora para limpiarla.
- No utilice benceno, disolventes, alcohol o acetona para limpiar la secadora. Se podría producir decoloración, deformación, daños, una descarga eléctrica o un incendio.
- Asegúrese de desenchufar el cable de alimentación antes de limpiar la secadora.

Exterior

Límpielo con un paño suave humedecido. No use limpiadores abrasivos. Evite colocar objetos pesados o afilados cerca o encima de la secadora. Guarde los detergentes y otros productos para el lavado en el pedestal (se vende por separado) o en un recipiente de almacenamiento aparte.

Panel de control

Límpielo con un paño suave humedecido. No use limpiadores abrasivos. No rocíe el panel directamente con limpiadores en aerosol. Limpie inmediatamente las salpicaduras o líquidos del panel de control.

Tambor

Limpie con un paño humedecido con un limpiador suave y no abrasivo, adecuado para acero inoxidable. Limpie los residuos con un paño limpio y seco.

Puerta

Se pueden acumular sustancias extrañas en la cara interna de la puerta y contaminarla. Limpie el interior de la puerta usando un cepillo o un paño suave.

PRECAUCIÓN

No separe el precinto de goma de la puerta.



Filtro de pelusa

Limpié el filtro de pelusa después de cada uso.

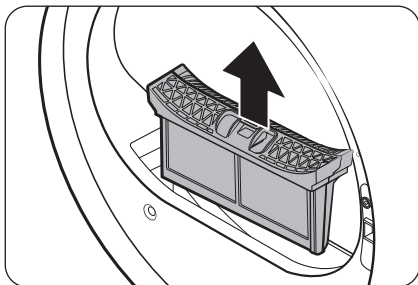

1. Abra la puerta de la secadora, agarre la parte superior del filtro de pelusa y tire para retirar el filtro.
 - No separe el precinto de goma después de sacar el filtro.

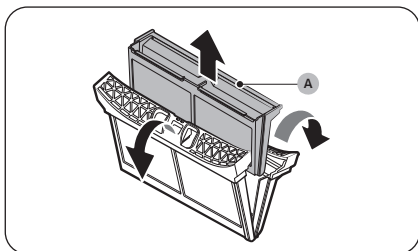

2. Abra el filtro exterior y retire el **filtro interior (A)**.

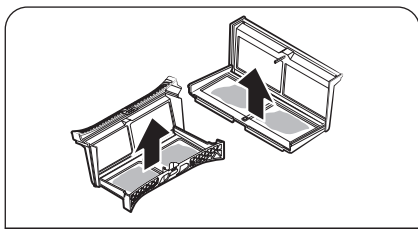

3. Abra el filtro exterior y el filtro interior.
4. Retire la pelusa de ambos filtros y límpielos con el cepillo de limpieza.

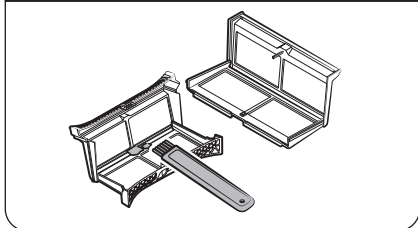



Mantenimiento

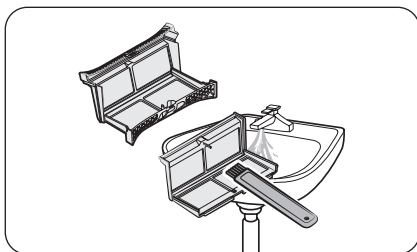

NOTA

Para limpiar los filtros a fondo, límpielos con agua corriente y, a continuación, séquelos por completo.

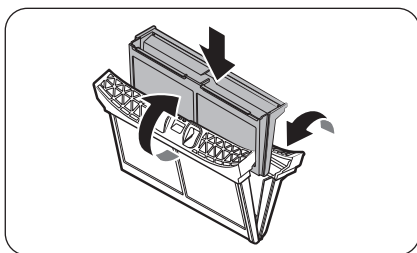

5. Ponga el filtro interior dentro del filtro exterior y monte el filtro de pelusa en su posición original.

PRECAUCIÓN

- Limpie el filtro de pelusa después de cada carga. De lo contrario, puede disminuir la eficacia del secado.
- Si la superficie del filtro está húmeda, déjela secar por completo antes de usarla.
 - Si introduce el filtro húmedo se puede formar moho o provocar olores y secar menos.
- Cuando limpie o retire el filtro de pelusa, no sacuda el filtro ni lo golpee. Hacerlo podría dañar el filtro.
- Abrir los filtros internos y externos sin cuidado y con demasiada fuerza puede dañarlos.

Intercambiador de calor

Cuando es el momento de limpiar el intercambiador de calor, el  indicador de Limpie el intercambiador de calor se ilumina y suena la alerta.

Un intercambiador de calor sucio puede reducir el rendimiento del secado y debe limpiarse regularmente. Limpie el intercambiador de calor al menos una vez al mes.

Un intercambiador de calor sucio reducirá el rendimiento del producto y por eso debe limpiarse con frecuencia.

NOTA

- Por la condensación debida a cambios de temperatura, se pueden formar gotas de agua alrededor del intercambiador de calor. Esto es normal y no es un indicador de fuga.
- Si planea no usar la secadora por un periodo prolongado, abra la cubierta del intercambiador de calor y ventílelo.



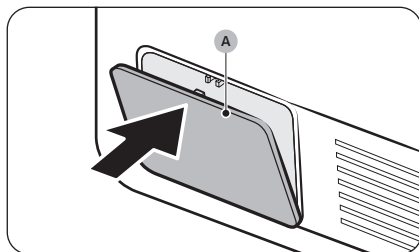

1. Presione suavemente la parte superior de la **cubierta exterior (A)** para abrirla.

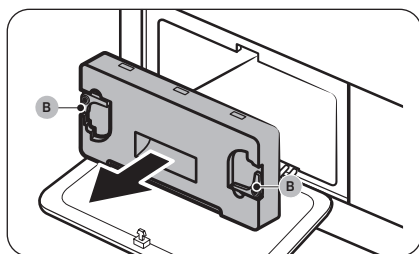

2. Desbloquee los **fijadores (B)** de la cubierta interior y después tire de la cubierta interior para sacarlo.
 - Puede quedar una pequeña cantidad de refrigerante filtrado alrededor del intercambiador de calor. Antes de la limpieza, abra la tapa del intercambiador de calor y ventílelo durante unos 10 minutos.

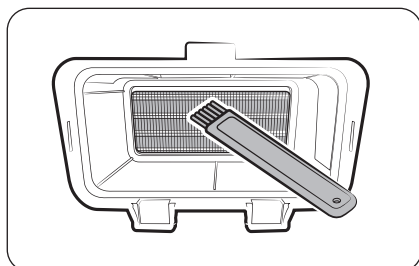

3. Limpie el polvo del intercambiador de calor usando el cepillo que se proporciona.
 - Después de limpiar con el cepillo, limpie el polvo restante con un paño suave y húmedo.

⚠ PRECAUCIÓN

- Para evitar lesiones físicas y quemaduras, no toque ni limpie el intercambiador de calor con las manos desnudas ni con herramientas de acero.
- Cuando limpie el intercambiador de calor tenga cuidado de no dañar las aletas.

📖 NOTA

Si el intercambiador de calor está completamente seco y por eso es difícil de secar, pulverice un poco de agua sobre él y límpielo con un cepillo.

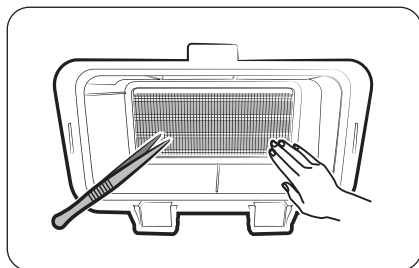



Mantenimiento

Español

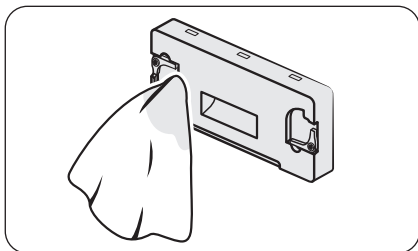

4. Limpie la cubierta interior con un paño suave y humedecido.
 - Puede que haya humedad o sustancias extrañas alrededor de la cubierta interior.

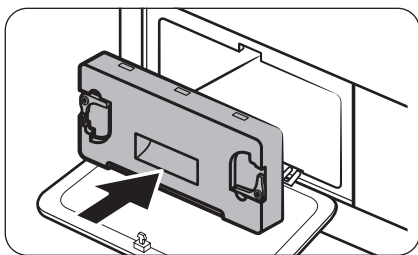

5. Vuelva a insertar la cubierta interior en su posición original y a continuación bloquee las fijaciones.
6. Cierre la cubierta externa del intercambiador de calor.

NOTA

- Después de limpiar el intercambiador de calor, asegúrese de que los fijadores estén bloqueados.
- Si la alarma continúa incluso después de ignorar el mensaje, desenchufe y vuelva a enchufar el cable a la corriente o retire y vuelva a colocar la cubierta interna del intercambiador de calor.



Solución de problemas

Puntos de comprobación

Si tiene algún problema con la secadora, en primer lugar consulte la tabla siguiente y pruebe las sugerencias.

Síntoma	Actuación
Puerta abierta	<p>Operar la secadora con la puerta abierta.</p> <ul style="list-style-type: none">• Compruebe si la puerta está bien cerrada.• Asegúrese de que no hay ninguna prenda atrapada por la puerta.
La secadora no funciona	<ul style="list-style-type: none">• Asegúrese de que la puerta está bien cerrada.• Asegúrese de que el cable de alimentación está enchufado.• Compruebe los disyuntores y los fusibles de la casa.• Vacíe el depósito de agua.• Limpie el filtro de pelusa.
La secadora no se calienta	<ul style="list-style-type: none">• Compruebe los disyuntores y los fusibles de la casa.• Seleccione una opción que no sea AIRE FRÍO.• Revise el filtro de pelusa y el intercambiador de calor. Límpielos si es necesario.• La secadora puede estar en la fase de enfriamiento del ciclo.
La secadora no seca	<p>Compruebe los puntos anteriores y además...</p> <ul style="list-style-type: none">• Asegúrese de que la secadora no está sobrecargada.• Separe las prendas ligeras de las pesadas.• Redistribuya los artículos grandes y voluminosos para asegurar un secado uniforme.• Compruebe si la secadora drena de manera correcta.• Si la carga es pequeña, añada algunas toallas secas.• Limpie el filtro de pelusa y el intercambiador de calor.
La secadora hace ruido	<ul style="list-style-type: none">• Revise si hay monedas, botones, mecheros, etc.• Asegúrese de que la secadora está nivelada y se apoya firmemente sobre el suelo.• Es posible que la secadora emita un zumbido debido al aire que se mueve por el tambor y el ventilador. Esto es normal.
No seca de manera uniforme	<ul style="list-style-type: none">• Las costuras, los bolsillos y otras zonas de las prendas tardan más en secarse que otras. Esto es normal.• Separe las prendas pesadas de las ligeras.
La secadora despidе mal olor	<ul style="list-style-type: none">• Es posible que la secadora aspire los olores de la casa y luego los expulse. Esto es normal.



Mantenimiento

Síntoma	Actuación
La secadora se apaga antes de que la carga esté seca	<ul style="list-style-type: none"> La carga de la secadora es demasiado pequeña. Añada más prendas y vuelva a iniciar el ciclo. La carga de la secadora es demasiado grande. Extraiga algunas prendas y vuelva a iniciar el ciclo.
Hay pelusa en las prendas	<ul style="list-style-type: none"> Asegúrese de que el filtro de pelusa está limpio antes de cada carga. Seque las prendas que producen pelusa (toallas de rizo) separadas de las que atrapan pelusa, como unos pantalones de lino negro. Divida las cargas grandes en cargas más pequeñas.
La ropa sale arrugada aun con la función Fácil de Planchar	<ul style="list-style-type: none"> Funciona mejor con cargas pequeñas de 1 a 4 prendas. Cargue menos prendas. Cargue prendas de tipo similar.
Quedan olores en la ropa después de la función AIRE FRÍO	<ul style="list-style-type: none"> Asegúrese de lavar bien los artículos con olores intensos.

Códigos de información

Si la secadora no funciona, es posible que vea un código de información en la pantalla. Compruebe la tabla siguiente y pruebe las sugerencias.

Código de información	Significado	Actuación
tC	Problema en el sensor de temperatura del aire	Limpie el filtro de pelusa y/o el intercambiador de calor. Si no se soluciona, llame al servicio técnico.
tC5	Problema en el sensor de temperatura del compresor	Espere 2 o 3 minutos. Encienda la alimentación y reinicie.
AC6	Compruebe la comunicación entre la placa base principal y del inversor.	<ul style="list-style-type: none"> Según cuál sea el estado, es posible que la secadora recupere automáticamente el funcionamiento normal. Apague la secadora y vuelva a encenderla. Después reinicie el ciclo. Si el código de información sigue apareciendo, llame al servicio técnico.
3C	Compruebe el funcionamiento del motor.	<ul style="list-style-type: none"> Intente reiniciar el ciclo. Si el código de información sigue apareciendo, llame al servicio técnico.



Código de información	Significado	Actuación
FIL+tEr (Suena la alerta)	Intercambiador de calor necesita ser limpiado	Limpie el intercambiador de calor.
dC	Secado con la puerta abierta	<ul style="list-style-type: none"> • Cierre la puerta y reinténtelo. • Si no se soluciona, llame al servicio técnico. • Compruebe si Bloqueo panel está activado. Si Bloqueo panel está activado, puede que reciba este mensaje cuando abra la puerta aunque la secadora no esté en funcionamiento.
CL	Bloqueo panel se activa. Abra la puerta y verifique el interior del tambor.	<ul style="list-style-type: none"> • Si la función Bloqueo panel está activada, desactívela o apague la secadora.
nC	Problema en el filtro de pelusa	<ul style="list-style-type: none"> • Compruebe el montaje del filtro de pelusa. • Si no se soluciona, llame al servicio técnico.
nC2	Problema en la cubierta interior del intercambiador de calor	<ul style="list-style-type: none"> • Compruebe el montaje de la cubierta interna del intercambiador de calor. • Si no se soluciona, llame al servicio técnico.
5C	Mal funcionamiento del desagüe Mal funcionamiento de la bomba de desagüe Manguera de desagüe congelada Depósito de agua lleno	<ul style="list-style-type: none"> • Asegúrese de que la manguera de desagüe no está doblada ni dañada. • Si la manguera está congelada, envuélvala en una toalla empapada en agua tibia durante cerca de diez minutos hasta que se descongele. • Vacíe el depósito de agua, encienda la secadora y vuelva a empezar. • Si no se soluciona, llame al servicio técnico.
HC	Sobrecalentamiento del compresor	<ul style="list-style-type: none"> • Si no se soluciona, llame al servicio técnico. <p>Compruebe el estado de limpieza del intercambiador de calor y del filtro de pelusas.</p>

Si aparecen códigos no indicados aquí, o si el código de información sigue apareciendo, llame al servicio técnico.

Apéndice

Tabla de indicaciones del tejido

Los símbolos siguientes proporcionan las instrucciones de cuidados para cada prenda. La etiqueta de indicaciones de la prenda contiene símbolos para lavado, blanqueado, secado y planchado, o para limpieza en seco si es necesario. El uso de estos símbolos garantiza la coherencia entre los fabricantes de prendas de ropa nacionales e importadas. Siga las indicaciones de la etiqueta para prolongar la vida de las prendas y reducir los problemas de lavado.

Lavado

	Lavado por ebullición a 95 °C.
	Lavado de color a 60 °C.
	Lavado de color a 60 °C. (Lavado de color y «fácil cuidado»).
	Lavado de color a 40 °C.
	Lavado suave a 40 °C.
	Lavado muy suave a 40 °C.
	Lavado delicado a 30 °C.
	Lavado delicado suave a 30 °C.
	Lavado delicado muy suave a 30 °C.
	Lavado a mano.
	No lavar.

NOTA

El número que aparece en el dibujo especifica la temperatura máxima de lavado en grados Celsius que no se debe superar.

Lejía

	Cualquier tipo de lejía.
	Solo oxígeno blanqueador.
	No usar lejía.





Secado

	Secado en tambor / Secado a 80 °C con proceso de secado normal.
	Secado en tambor / Secado a 60 °C con proceso de secado suave.
	No secar en secadora
	Secado en línea.
	Secado en línea por goteo.
	Secado en plano.
	Secado en plano por goteo.
	Secado en línea a la sombra.
	Secado en línea a la sombra por goteo.
	Secado en horizontal a la sombra.
	Secado en horizontal a la sombra por goteo.

NOTA

- Los puntos indican el nivel de secado de la secadora.
- Las líneas indican el tipo y la posición del secado.

Planchado



	Planchado a una temperatura de placa máxima de 200 °C.
	Planchado a una temperatura de placa máxima de 150 °C.
	Planchado a una temperatura de placa máxima de 110 °C. Precaución al usar planchas de vapor (no aplicar vapor).
	No planchar.









NOTA

Los puntos indican los rangos de temperatura de planchado (regulador, vapor, planchas de viaje y máquinas de planchado).

Cuidado profesional

	Limpeza en seco profesional en percloroetileno o hidrocarburos (bencinas pesadas) con proceso normal.
	Limpeza en seco profesional en percloroetileno o hidrocarburos (bencinas pesadas) con proceso suave.

	Limpeza en seco profesional en hidrocarburos (bencinas pesadas) con proceso normal.
	Limpeza en seco profesional en hidrocarburos (bencinas pesadas) con proceso suave.
	No limpiar en seco.
	Limpeza profesional en húmedo.
	Limpeza profesional suave en húmedo.
	Limpeza profesional muy suave en húmedo.
	No limpiar en húmedo.



NOTA

- Las letras en un círculo indican los disolventes (P, F) usados en la limpieza en seco o en húmedo (W).
- Por lo general, la línea bajo el símbolo indica un tratamiento más suave (i.e., programa suave para prendas de cuidado fácil). La línea doble indica niveles de tratamiento particularmente delicados.

Protección del medio ambiente

- Este electrodoméstico se ha fabricado con materiales reciclables. Cuando decida desecharlo, siga la normativa local para la eliminación de residuos. Corte el cable de alimentación para que el electrodoméstico no pueda conectarse a una toma eléctrica. Quite la puerta para que los animales y los niños pequeños no puedan quedar atrapados en el interior.

Contiene gases fluorados de efecto invernadero.

Equipo cerrado herméticamente.

No libere gases a la atmósfera.

Refrigerante (tipo): R-134a (GWP = 1430)

Refrigerante (carga)

- DV**CGC2**** : 0,43kg, 0,615tCO₂e
- DV**CGC0**** : 0,37kg, 0,529tCO₂e

Apéndice

Español

Especificaciones

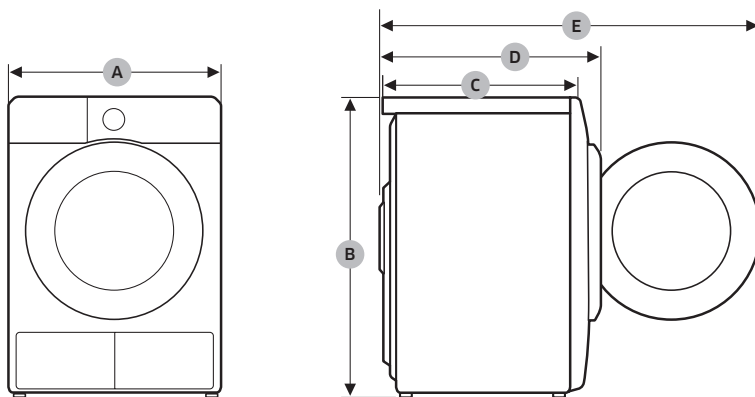

TIPO		SECADORA DE CARGA FRONTAL	
NOMBRE DEL MODELO		DV**CGC2****	DV**CGC0****
DIMENSIONES	A	600 mm	600 mm
	B	850 mm	850 mm
	C	600 mm	600 mm
	D	650 mm	650 mm
	E	1100 mm	1100 mm
EMBALAJE		48,0 kg	48,0 kg
REQUISITOS ELÉCTRICOS	220-240 V / 50 Hz	550-600 W	600-650 W
TEMPERATURA PERMITIDA		5-35 °C	5-35 °C

Datos de consumo

Modelo	Programa	Carga (kg) ⁽¹⁾	Energía (kWh)	Duración máxima (minutos)
DV9*CGC2****	☐ ALGODÓN ⁽²⁾	9,0	1,54	220
		4,5	0,89	140
	SECADO PLANCHA ⁽²⁾	9,0	0,95	140
	SINTÉTICOS	4,0	0,60	90
DV8*CGC2****	☐ ALGODÓN ⁽²⁾	8,0	1,41	200
		4,0	0,80	130
	SECADO PLANCHA ⁽²⁾	8,0	0,90	130
	SINTÉTICOS	4,0	0,60	90

⁽¹⁾: Peso colada seca

⁽²⁾: Programa prueba EN 61121:2013

Todos los datos sin asterisco se han calculado según EN 61121:2013

Los datos de consumo pueden diferir de los valores nominales proporcionados según el tamaño de la carga, el tipo de tejido, los niveles de humedad residual tras el centrifugado, las fluctuaciones del suministro eléctrico y las opciones adicionales seleccionadas.

Modelo	Programa	Carga (kg) ⁽¹⁾	Energía (kWh)	Duración máxima (minutos)
DV9*CGC0****	☐ ALGODÓN ⁽²⁾	9,0	2,15	210
		4,5	1,12	145
	SECADO PLANCHA ⁽²⁾	9,0	1,05	130
	SINTÉTICOS	4,0	0,70	85
DV8*CGC0****	☐ ALGODÓN ⁽²⁾	8,0	1,85	190
		4,0	1,10	135
	SECADO PLANCHA ⁽²⁾	8,0	0,95	120
	SINTÉTICOS	4,0	0,70	85

⁽¹⁾: Peso colada seca

⁽²⁾: Programa prueba EN 61121:2013

Todos los datos sin asterisco se han calculado según EN 61121:2013

Los datos de consumo pueden diferir de los valores nominales proporcionados según el tamaño de la carga, el tipo de tejido, los niveles de humedad residual tras el centrifugado, las fluctuaciones del suministro eléctrico y las opciones adicionales seleccionadas.





Apéndice

Especificaciones técnicas



De conformidad con la normativa aplicable en materia de etiquetado energético.

NOTA

“*” Los asteriscos representan variantes de modelo y pueden variar con (0-9) o (A-Z).

Samsung			
Nombre del modelo		DV8*CGC0****	DV9*CGC0****
Capacidad	kg	8,0	9,0
Tipo		Condensador	Condensador
Eficiencia energética			
A+++ (eficiencia más alta) a D (menor eficiencia)		A++	A++
Consumo de energía			
Consumo anual de energía (AE_C) (Consumo de energía basado en 160 ciclos de secado del programa estándar de algodón con carga completa y parcial, y consumo de los modos de baja potencia. El consumo real de energía por ciclo depende de las condiciones de utilización del aparato.)	kWh/año	235,0	258,0
Secadora automática	kWh	Sí	Sí
Consumo de energía (E_dry) con el programa estándar de algodón con carga completa	kWh	1,85	2,15
Consumo de energía (E_dry.1/2) con el programa estándar de algodón con carga parcial	kWh	1,10	1,12
Modo «apagado» y modo «sin apagar»			
Consumo de energía en el modo "apagado" (P_o) con carga completa	W	0,50	0,50
Consumo de energía en el modo «sin apagar» (P_l) con carga completa	W	5,00	5,00
Duración del modo «sin apagar»	min	10	10
Programa al que se refiere la información de la etiqueta y la ficha («programa estándar de algodón» con carga completa y parcial es el programa normal de secado al que se refiere la información de la etiqueta y la ficha. Este programa es adecuado para secar prendas de algodón con una humedad normal y es el programa más eficiente para el algodón en términos del consumo de energía. Los datos de consumo pueden diferir de los valores nominales que se proporcionan más arriba según el tamaño de la carga, el tipo de tejido, los niveles de humedad residual tras el centrifugado, las fluctuaciones del suministro eléctrico y las opciones adicionales seleccionadas.)		 Algodón +  Nivel Secado 2 + (Fácil de Planchar desactivado)	
Duración del programa estándar			
Duración ponderada del programa estándar de algodón con carga completa y con carga parcial	min	159	173
Duración (T_dry) del programa estándar de algodón con carga completa	min	190	210
Duración (T_dry.1/2) del programa estándar de algodón con carga parcial	min	135	145
Clase de eficiencia de la condensación			
De A (más eficiente) a G (menos eficiente)		B	B
Eficiencia de condensación ponderada con carga completa	%	86	86
Eficiencia de condensación ponderada con carga parcial	%	86	86
Eficiencia de condensación ponderada	%	86	86
Ruido acústico aéreo emitido			
Secado con carga completa	dB (A) re 1 pW	65	65



Samsung			
Nombre del modelo		DV8*CGC2****	DV9*CGC2****
Capacidad	kg	8,0	9,0
Tipo		Condensador	Condensador
Eficiencia energética			
A+++ (eficiencia más alta) a D (menor eficiencia)		A+++	A+++
Consumo de energía			
Consumo anual de energía (AE_C) (Consumo de energía basado en 160 ciclos de secado del programa estándar de algodón con carga completa y parcial, y consumo de los modos de baja potencia. El consumo real de energía por ciclo depende de las condiciones de utilización del aparato.)	kWh/año	176,0	194,0
Secadora automática	kWh	Sí	Sí
Consumo de energía (E_dry) con el programa estándar de algodón con carga completa	kWh	1,41	1,54
Consumo de energía (E_dry.1/2) con el programa estándar de algodón con carga parcial	kWh	0,80	0,89
Modo «apagado» y modo «sin apagar»			
Consumo de energía en el modo "apagado" (P_o) con carga completa	W	0,50	0,50
Consumo de energía en el modo «sin apagar» (P_l) con carga completa	W	5,00	5,00
Duración del modo «sin apagar»	min	10	10
Programa al que se refiere la información de la etiqueta y la ficha («programa estándar de algodón» con carga completa y parcial es el programa normal de secado al que se refiere la información de la etiqueta y la ficha. Este programa es adecuado para secar prendas de algodón con una humedad normal y es el programa más eficiente para el algodón en términos del consumo de energía. Los datos de consumo pueden diferir de los valores nominales que se proporcionan más arriba según el tamaño de la carga, el tipo de tejido, los niveles de humedad residual tras el centrifugado, las fluctuaciones del suministro eléctrico y las opciones adicionales seleccionadas.)		 Algodón +  Nivel Secado 2 + (Fácil de Planchar desactivado)	
Duración del programa estándar			
Duración ponderada del programa estándar de algodón con carga completa y con carga parcial	min	160	174
Duración (T_dry) del programa estándar de algodón con carga completa	min	200	220
Duración (T_dry.1/2) del programa estándar de algodón con carga parcial	min	130	140
Clase de eficiencia de la condensación			
De A (más eficiente) a G (menos eficiente)		B	B
Eficiencia de condensación ponderada con carga completa	%	87	87
Eficiencia de condensación ponderada con carga parcial	%	87	87
Eficiencia de condensación ponderada	%	87	87
Ruido acústico aéreo emitido			
Secado con carga completa	dB (A) re 1 pW	65	65

Información de contacto

¿PREGUNTAS O COMENTARIOS?

PAÍS	LLAME	O VISITE NUESTRA PÁGINA WEB
UK	0333 000 0333	www.samsung.com/uk/support
IRELAND (EIRE)	0818 717100	www.samsung.com/ie/support
GERMANY	06196 77 555 77	www.samsung.com/de/support
FRANCE	01 48 63 00 00	www.samsung.com/fr/support
SPAIN	91 175 00 15	www.samsung.com/es/support
PORTUGAL	210 608 098 Chamada para a rede fixa nacional Dias úteis das 9h às 20h	www.samsung.com/pt/support
LUXEMBURG	261 03 710	www.samsung.com/be_fr/support
NETHERLANDS	088 90 90 100	www.samsung.com/nl/support
BELGIUM	02-201-24-18	www.samsung.com/be/support (Dutch) www.samsung.com/be_fr/support (French)
NORWAY	21629099	www.samsung.com/no/support
DENMARK	707 019 70	www.samsung.com/dk/support
FINLAND	030-6227 515	www.samsung.com/fi/support
SWEDEN	0771-400 300	www.samsung.com/se/support
AUSTRIA	0800 72 67 864 (0800-SAMSUNG)	www.samsung.com/at/support
SWITZERLAND	0800 726 786	www.samsung.com/ch/support (German) www.samsung.com/ch_fr/support (French)
HUNGARY	0680SAMSUNG (0680-726-7864)	www.samsung.com/hu/support
CZECH	800 - SAMSUNG (800-726786)	www.samsung.com/cz/support
SLOVAKIA	0800 - SAMSUNG (0800-726 786)	www.samsung.com/sk/support
CROATIA	072 726 786	www.samsung.com/hr/support
BOSNIA	055 233 999	www.samsung.com/ba/support
North Macedonia	023 207 777	www.samsung.com/mk/support
MONTENEGRO	020 405 888	www.samsung.com/support
SLOVENIA	080 697 267 (brezplačna številka)	www.samsung.com/si/support

PAÍS	LLAME	O VISITE NUESTRA PÁGINA WEB
SERBIA	011 321 6899	www.samsung.com/rs/support
Kosovo	038 40 30 90	www.samsung.com/support
ALBANIA	045 620 202	www.samsung.com/al/support
BULGARIA	0800 111 31 - Безплатен за всички оператори *3000 - Цена на един градски разговор или според тарифата на мобилният оператор 09:00 до 18:00 - Понеделник до Петък	www.samsung.com/bg/support
ROMANIA	0800872678 - Apel gratuit *8000 - Apel tarifat în rețea	www.samsung.com/ro/support
ITALIA	800-SAMSUNG (800.7267864)	www.samsung.com/it/support
CYPRUS	8009 4000 only from landline, toll free	www.samsung.com/gr/support
GREECE	80111-SAMSUNG (80111 726 7864) only from land line (+30) 210 6897691 from mobile and land line	
POLAND	801-172-678* lub +48 22 607-93-33* * (opłata według taryfy operatora)	http://www.samsung.com/pl/support/
LITHUANIA	8-800-77777	www.samsung.com/lt/support
LATVIA	8000-7267	www.samsung.com/lv/support
ESTONIA	800-7267	www.samsung.com/ee/support

SAMSUNG