



MANUAL DEL PROPIETARIO

Barra de sonido inalámbrica

Lea este manual detenidamente antes de utilizar su equipo y guárdelo como referencia para el futuro.

Modelo

SN4 (SN4, SPN4B-W)

SN4 (SN4, SPN4BM-W)

SN4 (SN4, SPN4BB-W)

Información de seguridad



ADVERTENCIA: PARA REDUCIR EL RIESGO DE DESCARGA ELÉCTRICA NO EXTRAIGA LA CUBIERTA (O PARTE POSTERIOR). NO HAY EN EL INTERIOR NINGUNA PARTE QUE PUEDA REEMPLAZAR EL USUARIO. PARA CUALQUIER REPARACIÓN CONTACTE CON PERSONAL DE MANTENIMIENTO CUALIFICADO.



Este símbolo de un relámpago con cabeza de flecha dentro de un triángulo equilátero está destinado para alertar al usuario de la presencia de una potencia no aislada peligrosa dentro del producto que puede ser de la magnitud suficiente como para constituir un riesgo de descarga eléctrica a las personas.



El signo de exclamación dentro de un triángulo equilátero está destinado para alertar al usuario de la presencia de instrucciones de mantenimiento y funcionamiento en la documentación que acompaña al producto.

ADVERTENCIA: PARA REDUCIR EL RIESGO DE INCENDIO O DESCARGA ELÉCTRICA, NO EXPONGA ESTE PRODUCTO A LA LLUVIA NI A LA HUMEDAD.

ADVERTENCIA: No instale el equipo en un espacio cerrado, como en una estantería o mueble similar.

PRECAUCIÓN: No utilice productos de alto voltaje cerca de este producto. (ej. un matamoscas eléctrico). Este producto podría dejar de funcionar correctamente debido a una descarga eléctrica.

PRECAUCIÓN: El aparato no debe exponerse al agua (goteo o salpicaduras) y no debe colocar sobre el aparato objetos llenos de líquidos, como floreros.

PRECAUCIÓN: No obstruya ninguno de los orificios de ventilación. Instalar conforme a las instrucciones del fabricante.

Las ranuras y orificios de la carcasa cumplen un propósito de ventilación y aseguran el correcto funcionamiento del producto, y lo protegen de un posible sobrecalentamiento. Los orificios no deben obstruirse en ningún caso colocando el producto sobre una cama, sofá, alfombra o superficie similar. Este producto no debe colocarse en una instalación

empotrada, como una librería o estante, a menos que se proporcione una correcta ventilación del mismo y se respeten todas las instrucciones del fabricante.

PRECAUCIÓN: No coloque sobre el aparato fuentes de calor con llama, como velas encendidas.

AVISO: Para la información de marcado de seguridad, incluida la identificación del producto y la alimentación nominal, consulte la etiqueta principal de la parte inferior o la otra superficie del producto.

PRECAUCIÓN relacionada con el cable de alimentación

El enchufe de alimentación es el dispositivo de desconexión. En caso de emergencia, se podrá acceder fácilmente al enchufe de alimentación.

Consulte la página de especificaciones del manual del propietario para estar seguro de conocer los requisitos de corriente.

No sobrecargue las tomas eléctricas de pared. Son peligrosas las tomas de pared sobrecargadas, fojas o dañadas, los cables de alargadera, los cables de alimentación deshilachados o los aislamientos de cable dañados o agrietados. Cualquiera de estas condiciones pueden dar como resultado una descarga eléctrica o un incendio. Periódicamente examine el cable de su dispositivo, y si su apariencia indica daño o deterioro, desconéctelo, interrumpa el uso del dispositivo y reemplace el cable por un recambio exacto obtenido en un centro de servicio autorizado. Proteja el cable de alimentación de daños físicos o mecánicos y evite retorcerlo, doblarlo, aplastarlo, atraparlo con una puerta o pisarlo. Ponga especial atención a los enchufes, tomas de corriente y al punto donde el cable sale del dispositivo.

PRECAUCIÓN: No permita que los niños coloquen las manos o cualquier objeto en el *conducto del subwoofer.

* conducto del subwoofer. Un orificio para sonidos graves potentes en el cajón del altavoz.

PRECAUCIÓN: Use sólo el adaptador CA suministrado con este dispositivo. No utilice una fuente de alimentación de otro dispositivo o de otro fabricante. El uso de otros cables o unidades de alimentación puede causar daños a la unidad e invalidar la garantía.

Símbolos

~	Hace referencia a corriente alterna (CA)
≡	Hace referencia a corriente continua (CC)
⊞	Hace referencia a equipos de clase II.
⏻	Hace referencia a reposo.
I	Hace referencia a "ENCENDIDO" (alimentación).
⚡	Hace referencia a voltaje peligroso.

Información del aviso de software de código abierto

Para obtener el código fuente bajo GPL, LGPL, MPL y otras licencias de fuentes abiertas que tengan las obligaciones de revelar un código fuente, que esté contenido en este producto, y para acceder a todos los términos sobre licencia referidos, así como a los avisos sobre copyright y otros documentos relevantes, por favor, visite <https://opensource.lge.com>.

LG Electronics también le proporcionará código abierto en CD-ROM por un importe que cubre los gastos de su distribución (como el soporte, el envío y la manipulación) previa solicitud por correo electrónico a opensource@lge.com.

Esta oferta es válida para cualquier persona en posesión de esta información durante un periodo de tres años después del último envío de este producto.

Índice

1 Inicio

- 2 Información de seguridad
- 6 Introducción
- 7 Panel frontal
- 8 Panel trasero
- 9 Mando a distancia
- 12 Posición de los altavoces
- 13 Instalación de la barra de sonido

2 Conexión

- 14 Organización de los cables (Opcional)
- 14 Conexión del adaptador CA
- 15 Conexión del subwoofer inalámbrico
- 17 Conexión al televisor
 - 17 – Uso de un cable ÓPTICO
 - 17 – LG Sound Sync
 - 19 – Usando un cable HDMI
 - 19 – Función ARC (Canal de retorno de audio)
 - 19 – ¿Qué es SIMPLINK?
 - 20 – Información adicional para HDMI
- 21 Conexión de equipos opcionales
 - 21 – Conexión HDMI
 - 22 – Conexión OPTICAL IN
 - 22 – Conexión USB
 - 22 – Dispositivos USB compatibles
 - 23 – Requisitos de los dispositivos USB
 - 23 – Archivo reproducible

3 Funcionamiento

- 25 Operaciones básicas
- 25 – Funcionamiento del USB
- 26 Otras operaciones
- 26 – Uso del mando a distancia del televisor
- 27 – AUTO POWER Encendido/Apagado
- 28 – Cambio de función automático
- 28 – Inicio Rápido
- 29 Utilización de la tecnología inalámbrica Bluetooth
- 29 – Acerca de Bluetooth
- 29 – Perfiles de Bluetooth
- 29 – Escuchar música de un dispositivo Bluetooth
- 31 – Controla el dispositivo conectado Bluetooth
- 31 – Bloqueo de conexión BLUETOOTH (BT LOCK)
- 31 Uso de la aplicación BLUETOOTH
- 31 – Instale la aplicación “LG Sound Bar” en su dispositivo BLUETOOTH
- 32 – Active el BLUETOOTH con la aplicación “LG Sound Bar”

4 Solución de problemas

- 33 Solución de problemas
- 33 – General
- 34 – NOTAS para el uso inalámbrico
- 35 – NOTAS para el lanzamiento de la versión Demo

5 Apéndice

- 36 Marcas comerciales y licencia
- 37 Especificaciones
- 39 Manipulación del altavoz

1

2

3

4

5

Introducción

Símbolos utilizados en este manual



Nota

Indica notas especiales y características de funcionamiento.



Precaución

Indica precauciones para evitar posibles daños.

Panel frontal

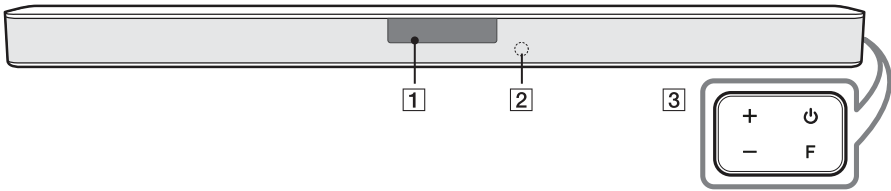

1

Inicio

- 1** Ventana de la pantalla
- La ventana de la pantalla se oscurecerá automáticamente si no se pulsa ninguna tecla durante aproximadamente 15 segundos. Cuando se pulsa cualquier botón, aumenta el brillo de la ventana.

- 2** Sensor remoto

- ⏻ (En espera)
- ENCIENDE o APAGA la unidad.

F (Función)

- Seleccione la función y la fuente de entrada pulsando repetidamente el botón **F**.

3

Fuente de entrada / Función	Pantalla
Óptica ARC LG Sound Sync (con cable)	OPT/HDMI ARC
Bluetooth	BT
LG Sound Sync (inalámbrico)	LG TV
HDMI IN	HDMI
USB	USB

+ / - (Volumen)

- Ajusta el nivel de volumen.

- ⚠ Esta unidad se apagará automáticamente para evitar el consumo de electricidad si la unidad principal no se conecta a un dispositivo externo y no se utiliza durante 15 minutos.

Panel trasero

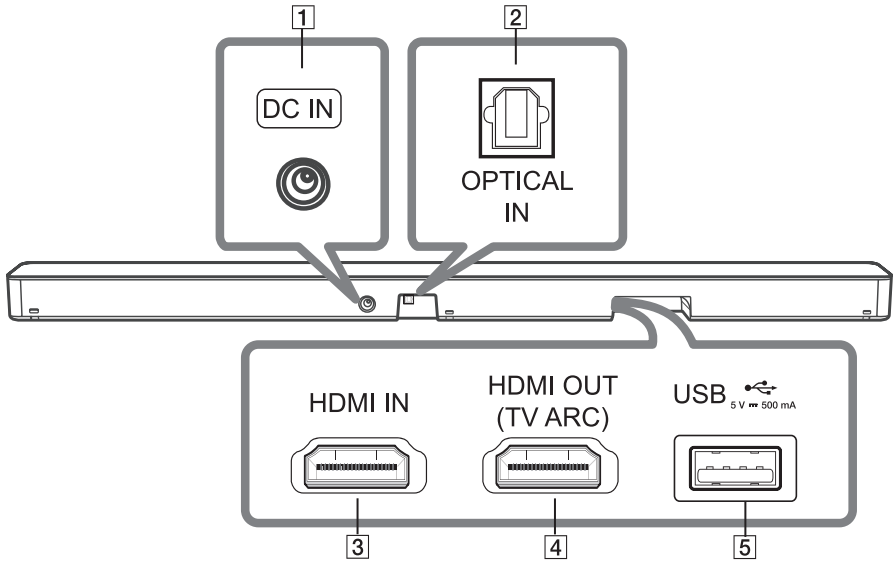

- | | |
|----------|---|
| 1 | DC IN
- Conectar el adaptador de CA |
| 2 | OPTICAL IN
- Conecte la toma OPTICAL IN en la parte trasera de la unidad a la toma OPTICAL OUT en el TV. |
| 3 | HDMI IN
- Conecte la toma HDMI IN de la parte trasera de la unidad a la toma HDMI OUT del dispositivo externo.
Usted podrá disfrutar del sonido y la imagen de la conexión HDMI en un dispositivo externo. |
| 4 | HDMI OUT (TV ARC)
- Conecte la toma HDMI OUT (TV ARC) en la parte trasera de la unidad a la toma ARC en la televisión. |
| 5 | Puerto USB
- Conecte el dispositivo de memoria USB al puerto USB en la parte frontal de la unidad. |

Mando a distancia

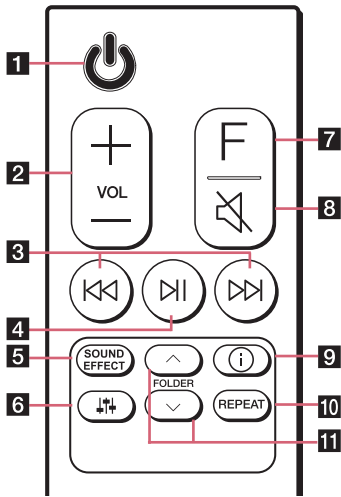

Sustitución de la pila

Retire la tapa de la pila de la parte trasera del mando a distancia e introduzca la pila con la polaridad $+$ y $-$ en la dirección correcta.

Riesgo de incendio o explosión si la batería es reemplazada por un tipo incorrecto.

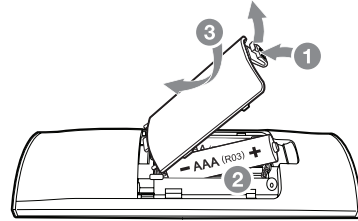

1

Inicio

- | | |
|----------|---|
| 1 | <p>⏻ (En espera)</p> <ul style="list-style-type: none"> - ENCIENDE o APAGA la unidad. |
| 2 | <p>VOL (Volumen) $+$/$-$</p> <ul style="list-style-type: none"> - Ajusta el volumen del altavoz. |
| 3 | <p>⏮/⏭ (Saltar/Buscar)</p> <ul style="list-style-type: none"> - Presione ⏮ o ⏭ para pasar al archivo siguiente o anterior. - Mantenga presionado ⏮ o ⏭ durante la reproducción y suéltelo en la parte que desee escuchar. |
| 4 | <p>⏮ (Reproducir/Pausa)</p> <ul style="list-style-type: none"> - Inicia la reproducción / realiza una pausa. <p>4 Bloqueo de la conexión BT (Bluetooth): Permite conectar el dispositivo Bluetooth sólo a las funciones Bluetooth y LG TV. (Página 31)</p> <p>Para activar o desactivar el bloqueo de conexión Bluetooth, presione y mantenga presionado ⏮ durante unos 3 segundos y vuelva a presionar en la función BT (Bluetooth).</p> |

SOUND EFFECT

- Selecciona un modo de efecto sonoro usando **SOUND EFFECT**.

En pantalla	Descripción
AI SOUND PRO	Analiza la propiedad del sonido de entrada y ofrece un sonido optimizado para el contenido en tiempo real.
BASS BLAST o BASS BLAST+	Refuerza los graves y el sonido potente.
STANDARD	Usted podrá disfrutar de un sonido optimizado.
DTS VIRTUAL : X	Usted podrá disfrutar de un sonido más envolvente y cinematográfico.

5

- **Mando a distancia de la televisión:** Le permite controlar el volumen de esta unidad utilizando el mando a distancia de su TV, aun en caso de que se trate de otra marca. (Página 26)
Para activar o desactivar la función de mando a distancia de la televisión, mantenga presionado **SOUND EFFECT** por aproximadamente 3 segundos y presione nuevamente.

- ① Marcas de televisores compatibles

LG	Panasonic	Philips	Samsung	Sharp	Sony	Toshiba	Vizio
----	-----------	---------	---------	-------	------	---------	-------

⏮ (Ajuste del sonido)

- Ajusta el nivel de sonido de cada altavoz.
Seleccione el altavoz que usted desea asustar con la ayuda de **⏮** y ajusta el nivel del sonido usando **VOL +/—**.

6

- ① Consulte la página 12 para obtener más información sobre los altavoces.

Pantalla	Descripción	Autonomía
WF	Subwoofer	-15 ~ 6
TRE	Tonos agudos	-5 ~ 5
BAS	Tonos graves	-5 ~ 5

7**F (Función)**

- Seleccione la función y la fuente de entrada pulsando repetidamente el botón **F**.

8**🔇 (Silencio)**

- Pulse **🔇** para silenciar su unidad. Para cancelar, presione **🔇** de nuevo.

ⓘ (Información)

- Puede visualizar diferentes informaciones de la fuente de entrada pulsando ⓘ.

- OPT (Óptico)/ARC/HDMI (HDMI IN): Formato audio
- BT (**Bluetooth**): Nombre del dispositivo **Bluetooth** conectado
- USB : Información del archivo contenido en un USB.

9

- **APAGADO/ENCENDIDO automático:** Permite que la unidad sea encendida y apagada automáticamente, mediante señales de entrada: Ópticas LG TV o **Bluetooth** (Página 27)
Para encender o apagar la función AUTO POWER, mantenga presionado ⓘ por aproximadamente 3 segundos y presione nuevamente.

REPEAT

10

- Presione **REPEAT** para seleccionar el modo deseado, de repetición o aleatorio.

FOLDER ^/∨

11

- Busca una carpeta en el dispositivo USB.
-

Posición de los altavoces

1

Inicio

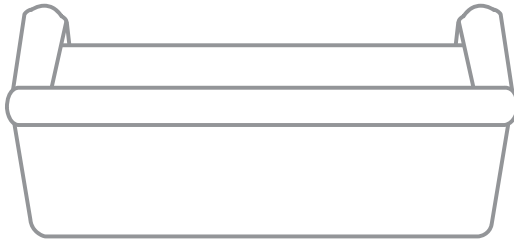
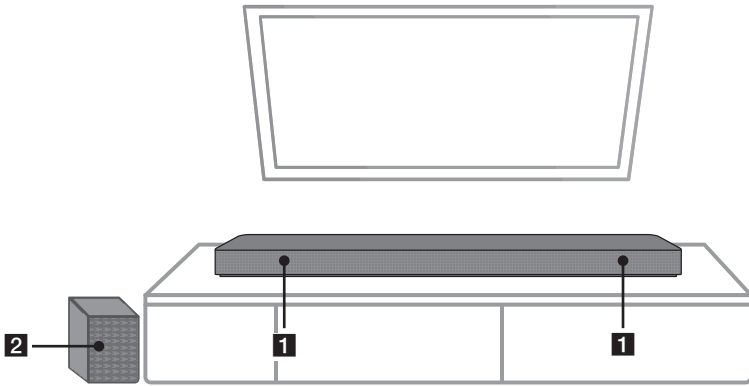

1 Altavoces frontales

2 Subwoofer

Instalación de la barra de sonido

Puede escuchar el sonido conectando la unidad a otro dispositivo: TV, reproductor de discos Blu-ray, reproductor DVD, etc.

Coloque la unidad frente al televisor y conéctela al dispositivo que desee. (página 17 - 22)

Puede colocar el subwoofer inalámbrico en cualquier parte de su habitación. Pero es mejor colocarlo cerca de la unidad principal. Oriéntelo ligeramente hacia el centro de la sala para reducir el rebote contra las paredes.



! Nota

Si la barra de sonido cubre el sensor remoto del televisor, por favor haga que la distancia entre la barra de sonido y el televisor sea de 10 a 15 cm o más.

! Precaución

- Para un mejor rendimiento de la conexión inalámbrica, como **Bluetooth** o subwoofer inalámbrico, no instale la unidad sobre mobiliario metálico ya que la conexión inalámbrica se comunica a través de un módulo situado en la parte inferior de la unidad.
- Tenga cuidado de no arañar la superficie de la unidad/subwoofer al realizar la instalación o si los mueve.

Organización de los cables (Opcional)

Puede organizar el cable con bridas.

1. Una los cables con bridas como se muestra más abajo.
2. Apriete las bridas.

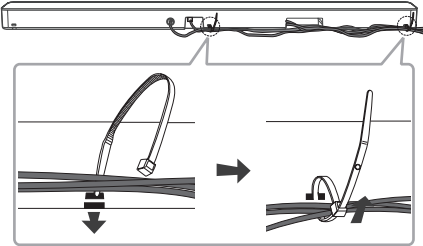

! Nota

- Después de haber realizado todas las conexiones, puede conectar los cables según sea necesario.
- No se usarán sujetacables.

Conexión del adaptador CA

Conecte la barra al suministro eléctrico con el adaptador CA proporcionado.

1. Conecte el cable de alimentación de CA suministrado al adaptador de CA.
2. Conecte el cable del adaptador de CA a la entrada del adaptador DC IN.
3. Enchufe el cable de CA en una toma eléctrica de CA.

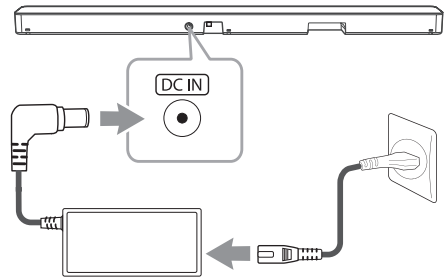

! Precaución

Use únicamente el adaptador de CA suministrado con este dispositivo. NO use un suministro de energía de otro dispositivo o fabricante. El uso de otros cables o fuentes de alimentación puede causar daños a la unidad e invalidar la garantía.

Conexión del subwoofer inalámbrico

Indicador LED de subwoofer inalámbrico

Color de LED	Estado
Amarillo - verde (parpadeo)	Se está intentando la conexión.
Amarillo - verde	La conexión se ha completado.
Rojo	El subwoofer inalámbrico está en modo de espera o la conexión ha fallado.
Apagado (sin pantalla)	El cable de alimentación del subwoofer inalámbrico está desconectado.

Configuración del subwoofer inalámbrico tras la primera instalación

1. Conecte el cable de alimentación de la barra de sonido y el subwoofer inalámbrico a la salida.
2. Encienda la barra de sonido. La barra de sonido y el subwoofer inalámbrico se conectarán automáticamente.
 - El LED amarillo - verde sobre la parte frontal del subwoofer inalámbrico se enciende.

Acoplamiento manual del subwoofer inalámbrico

Cuando su conexión no se haya completado, podrá ver el LED rojo parpadeando en el subwoofer inalámbrico y éste no emitirá ningún sonido. Para resolver este problema, siga estos pasos.

1. Pulse el botón de **PAIRING** en la parte trasera del subwoofer inalámbrico.

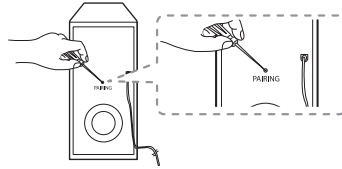

- El LED amarillo - verde en la parte frontal del subwoofer inalámbrico parpadea rápidamente. (Si el LED amarillo - verde no parpadea, mantenga presionado el botón **PAIRING**.)
2. Encienda la barra de sonido.
 - Se completa el emparejamiento. Se ilumina el LED verde del frente del subwoofer inalámbrico.

! Nota

- Transcurren unos segundos (o más tiempo) hasta que el subwoofer y la unidad principal se comunican entre ellos y producen sonido.
- Cuanto más cerca estén la unidad principal y el subwoofer, mejor será la calidad del sonido. Se recomienda instalar la unidad principal y el subwoofer lo más cerca posible y evitar los casos siguientes.
 - Hay un obstáculo entre la unidad principal y el subwoofer.
 - Hay un dispositivo que utiliza la misma frecuencia con esta conexión inalámbrica, como un aparato médico, un microondas o un dispositivo LAN inalámbrico.
 - Mantenga la barra de sonido y el subwoofer alejados de otros dispositivos (por ejemplo, router inalámbrico, horno microondas, etc.) a una distancia no inferior a 1 m para evitar interferencias inalámbricas.

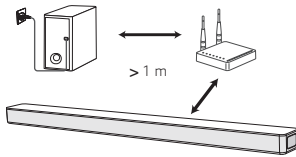

Conexión al televisor

Conecte esta unidad y el televisor con cable digital óptico o cable HDMI, según el estado del televisor.

Uso de un cable ÓPTICO

1. Conecte OPTICAL IN de la parte trasera de la unidad a la toma OPTICAL OUT del televisor utilizando un cable ÓPTICO.

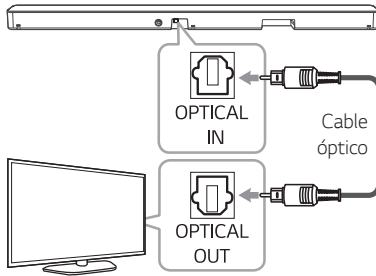

2. Seleccione la fuente de entrada para OPT/HDMI ARC pulsando el botón **F** repetidamente.

Puede visualizar "OPT" en la pantalla si se ha realizado normalmente la conexión entre esta unidad y su televisor.

! Nota

- Antes de conectar el cable óptico, asegúrese de quitar el tapón de protección, si lo incluye el cable.
- Puede disfrutar del sonido del televisor a través de los altavoces de esta unidad. En el caso de algunos modelos de televisor, deberá seleccionar la opción de altavoces externos en el menú del televisor. (Para más información, consulte el manual de usuario del televisor)
- Si la unidad tiene conexión ÓPTICA y ARC al mismo tiempo, la señal ARC tiene la prioridad más alta.

LG Sound Sync

Sound Sync Wireless

Puede controlar algunas funciones de esta unidad con el mando a distancia de su televisor con LG Sound Sync. Es compatible con los televisores LG que admiten LG Sound Sync. Asegúrese de que su televisor tiene el logotipo LG Sound Sync.

Funciones controlables mediante el mando a distancia del televisor LG: subir/bajar volumen, silencio

Haga una de las siguientes conexiones, dependiendo de las capacidades de su equipo.

! Nota

- También puede usar el mando a distancia de la unidad mientras utiliza LG Sound Sync. Si utiliza el mando a distancia del televisor de nuevo, la unidad se sincronizará con el televisor. Dependiendo de las especificaciones del TV, el volumen y el silencio de esta unidad se sincronizan con la TV.
- Cuando fallen las conexiones, compruebe el estado del televisor y si está encendido.
- Compruebe el estado de esta unidad y la conexión en los casos abajo descritos cuando utilice LG Sound Sync.
 - La unidad está apagada.
 - Modificación de unas funciones por otras.
 - Desconexión del cable óptico.
 - Desconectar la conexión inalámbrica debido a una interferencia o a la distancia.
- El tiempo necesario para apagar esta unidad diferirá dependiendo de su televisor cuando se configura la función de AUTO POWER en ON.

LG Sound Sync con conexión por cable

1. Conecte su televisor LG a la unidad con un cable óptico.

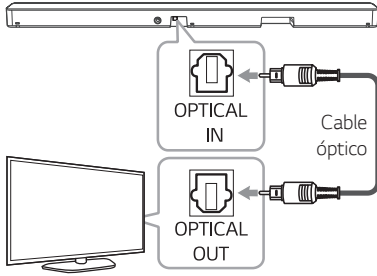

2. Configure la salida de sonido del televisor para escuchar el audio a través de esta unidad: (Consulte el manual de instrucciones del televisor para más información sobre LG Sound Sync.)
3. Encienda la unidad pulsando .
4. Seleccione la fuente de entrada para OPT/HDMI ARC pulsando el botón **F** repetidamente.

Puede visualizar "LGOPT" en la pantalla si se ha realizado normalmente la conexión entre esta unidad y su televisor.

LG Sound Sync con conexión inalámbrica

1. Encienda la unidad pulsando .
2. Seleccione la función de televisión LG TV presionando repetidamente **F**.
3. Configure la salida de sonido de la televisión para escuchar el sonido a través de esta unidad:
Aparece el mensaje "PAIRED" en la pantalla durante aproximadamente 3 segundos y después puede visualizarse "LG TV" si la conexión entre la unidad y su televisor se ha realizado correctamente.
(Consulte el manual de instrucciones del televisor para más información sobre LG Sound Sync.)

! Nota

Si ha apagado la unidad directamente pulsando , se desconectará LG Sound Sync (inalámbrico).

Usando un cable HDMI

Si conecta esta unidad a un televisor compatible con HDMI CEC y ARC (Canal de retorno de audio), podrá disfrutar del audio del televisor a través de los altavoces de esta unidad sin necesidad de conectar el cable óptico.

1. Conecte la toma HDMI OUT (TV ARC) de la parte trasera de la unidad a la toma ARC del televisor con un cable HDMI.

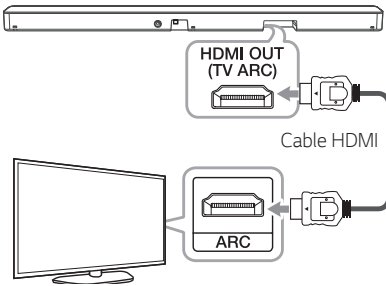

2. Seleccione la fuente de entrada para OPT/HDMI ARC pulsando el botón **F** repetidamente.

Puede ver "ARC" en la pantalla si se ha realizado normalmente la conexión entre esta unidad y su televisor.

! Nota

- Puede disfrutar del sonido del televisor a través de los altavoces de esta unidad. En el caso de algunos modelos de televisor, deberá seleccionar la opción de altavoces externos en el menú del televisor. (Para más información, consulte el manual de usuario del televisor.)
- Según el modelo de LG TV, puede ser necesario activar la función SIMPLINK en su televisor LG.
- Cuando vuelva a la función ARC desde otra función, deberá seleccionar la fuente de entrada en OPT/HDMI ARC. A continuación, la función cambia a ARC automáticamente.

Función ARC (Canal de retorno de audio)

La función ARC permite que un televisor habilitado para HDMI envíe el flujo de audio a la toma HDMI OUT de esta unidad.

Para utilizar esta función:

- Su televisor debe admitir las funciones HDMI-CEC y ARC, y estas funciones deben estar activadas.
- El método de configuración de HDMI-CEC y ARC puede variar según el televisor. Para obtener información sobre la función ARC, consulte el manual de su televisor.
- Debe utilizar el cable HDMI (cable HDMI™ tipo A de alta velocidad con Ethernet).
- Debe conectar la toma HDMI OUT de la unidad con la toma HDMI IN de un televisor compatible con la función ARC utilizando un cable HDMI.
- Solo se puede conectar una barra de sonido a un televisor compatible con ARC.

¿Qué es SIMPLINK?



Algunas funciones de esta unidad están controladas por el mando a distancia del televisor cuando se conectan esta unidad y un televisor LG con SIMPLINK a través de HDMI.

Funciones controlables mediante el mando a distancia del televisor LG: Encendido/apagado, subir/bajar volumen, etc.

Para obtener más información sobre la función SIMPLINK, consulte el manual del propietario del televisor.

Los televisores LG con la función SIMPLINK tienen el logo que se muestra arriba.

! Nota

- Dependiendo del estado de la unidad, algunas funciones SIMPLINK pueden diferir de lo esperado o no funcionar.
- Dependiendo del televisor o del reproductor a los que está conectada esta unidad, el funcionamiento de SIMPLINK podría ser diferente del esperado.

Información adicional para HDMI

- Cuando conecte un dispositivo que admita HDMI o DVI, asegúrese de lo siguiente:
 - Intente apagar el dispositivo HDMI/DVI y este reproductor. A continuación, encienda el dispositivo HDMI/DVI, espere aproximadamente 30 segundos y encienda este reproductor.
 - La entrada del dispositivo conectado está ajustada correctamente para esta unidad.
 - El dispositivo conectado es compatible con una entrada de vídeo de 720 x 576p (o 480p), 1280 x 720p, 1920 x 1080i o 1920 x 1080p.
- No todos los dispositivos HDMI o DVI compatibles con HDCP funcionarán con este reproductor.
 - La imagen no se mostrará correctamente con un dispositivo no compatible con HDCP.

! Nota

- Si un dispositivo HDMI conectado no acepta la salida de audio del reproductor, el audio del dispositivo HDMI podrá distorsionarse o no emitirse.
- Si cambia la resolución cuando ya se ha establecido la conexión, podría producirse un funcionamiento defectuoso. Para resolver el problema, apague el reproductor y enciéndalo de nuevo.
- Cuando la conexión HDMI con HDCP no está verificada, la pantalla de TV cambiará a una pantalla negra. En este caso, compruebe la conexión HDMI o desconecte el cable HDMI.
- Si aparecen ruidos o líneas en la pantalla, compruebe el cable HDMI (cuya longitud se limita normalmente a 4,5 m).
- No puede cambiar la resolución del vídeo en modo HDMI. Cambie la resolución del vídeo del componente conectado.
- Si la señal de salida de vídeo no es normal cuando se conecta el ordenador portátil en la toma HDMI IN, cambie la resolución del ordenador personal a 576p (o 480p), 720p, 1080i o 1080p.

Lista de comprobación del cable HDMI

Algunos cables HDMI tienen una mala señal de transmisión, lo cual puede causar problemas con la transmisión del sonido y vídeo.

Incluso después de las conexiones del cable HDMI, si no hay sonido, el sonido está interrumpido, hay ruido que surge de la barra de sonido o no hay vídeo, o no hay un vídeo nítido en su TV, el cable HDMI puede ser el problema.

Use el cable etiquetado con el logo de certificación HDMI premium. Recomendamos usar el "cable HDMI de alta velocidad con Ethernet" o una versión posterior.

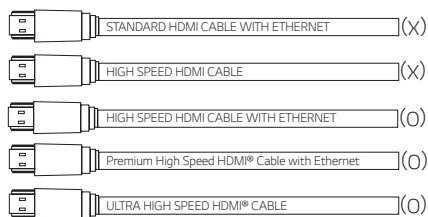

Conexión a través de cable HDMI*

Su televisor debe ser compatible con las características HDMI más recientes (HDMI CEC¹⁾ / ARC (Canal de retorno de audio) para disfrutar plenamente de las emisiones de canales en vivo a través de un cable HDMI. Si su televisor no es compatible con estas funciones HDMI, el sistema de audio deberá conectarse a través de un cable OPTICAL.

1) HDMI CEC (High-Definition Multimedia Interface Consumer Electronics Control)

Consumer Electronics Control (CEC) es una característica HDMI diseñada para permitir al usuario controlar dispositivos compatibles con CEC, que se conectan a través de HDMI usando solo uno de los mandos a distancia.

*Los nombres comerciales para CEC son SimpLink (LG), Anynet+ (Samsung), BRAVIA Sync (Sony), EasyLink (Philips), etc.

Conexión de equipos opcionales

Conexión HDMI

Puede disfrutar el sonido y la imagen de la conexión HDMI en el dispositivo externo.

Para disfrutar solamente del sonido

Puede disfrutar del sonido del dispositivo externo que conecte.

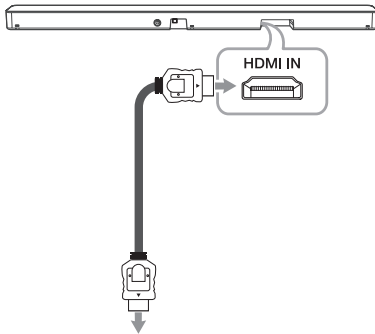

A reproductor de discos Blu-ray, reproductor de DVD, etc.

1. Conecte la toma HDMI IN de la parte trasera de la unidad a la toma HDMI OUT del dispositivo de audio, como reproductor de discos Blu-ray, reproductor de DVD, etc.
2. Seleccione la fuente de entrada como HDMI pulsando repetidamente el botón **F**.

Para disfrutar del sonido y de la imagen

Puede disfrutar del sonido y de la imagen del dispositivo externo que conecte.

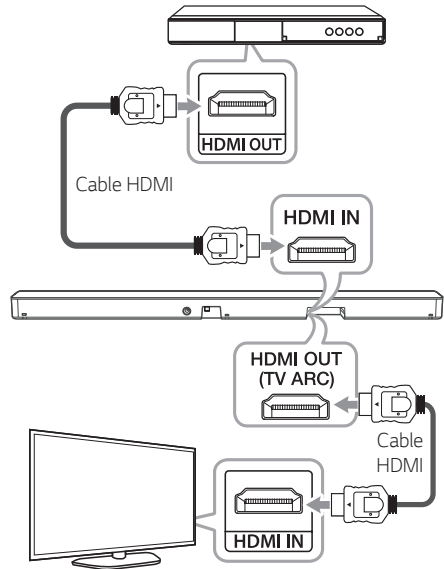

1. Conecte el conector HDMI IN de la parte trasera de la unidad al conector HDMI OUT de un dispositivo externo como un reproductor de discos Blu-ray, un reproductor DVD, etc.
2. Conecte la toma HDMI OUT (TV ARC) en la parte trasera de la unidad a la clavija de entrada HDMI IN en el televisor.
3. Seleccione la fuente de entrada como HDMI pulsando repetidamente el botón **F**.

! Nota

- No se puede transferir la señal de audio y vídeo si esta unidad está apagada.
- La clavija HDMI OUT (TV ARC) es para la conexión con el televisor. Aunque el multicanal se introduce en la unidad a través de un cable HDMI, la unidad solo tiene una salida PCM2 al televisor.
- Si su TV no es compatible con la fuente de sonido DTS, conecte el dispositivo de reproducción (fuente) a la clavija HDMI IN o OPTICAL IN de la barra de sonido para escuchar el audio DTS.

Conexión OPTICAL IN

Conecte una toma de salida óptica para dispositivos externos a la toma OPTICAL IN.

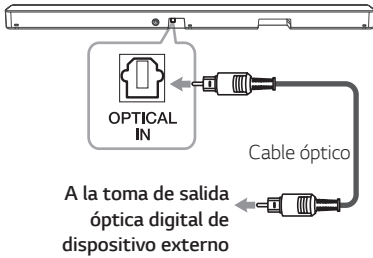

1. Conecte la clavija de OPTICAL IN de la parte trasera de la unidad en la toma de salida óptica del dispositivo externo.
2. Seleccione la fuente de entrada para OPT/HDMI ARC pulsando el botón **F** repetidamente.
Puede ver "OPT" en la pantalla si se ha realizado normalmente la conexión entre esta unidad y su dispositivo.

! Nota

Antes de conectar el cable óptico, asegúrese de quitar el tapón de protección, si lo incluye el cable.

! Precaución

Si el cable óptico no se conecta en la dirección correcta, puede causar daños al conector óptico.



Conector óptico



Cable óptico



Conector óptico



Cable óptico

<O>

<X>

Conexión USB

Conecte el dispositivo de memoria USB al puerto USB de la parte trasera de la unidad.

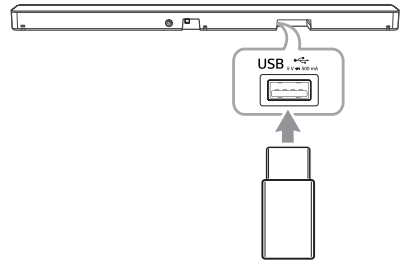

! Nota

Si el cable HDMI está conectado en la unidad, la inserción de un dispositivo USB podría no ser posible, dependiendo de la forma del dispositivo USB.

Para obtener más información de la reproducción de archivos en un dispositivo USB, consulte la página 25.

Retirada del dispositivo USB del aparato

1. Elija una función/modo diferente.
2. Retire el dispositivo USB del aparato.

Dispositivos USB compatibles

- Reproductor MP3: Reproductor MP3 tipo flash.
- Unidad USB Flash: Dispositivos compatibles con USB 2.0.
- La función USB de esta unidad no es compatible con algunos dispositivos USB.

Requisitos de los dispositivos USB

- No son compatibles aquellos dispositivos que requieren la instalación de programas adicionales conectados a un ordenador.
- No retire el dispositivo USB durante el funcionamiento.
- Para los USB de gran capacidad, puede necesitarse más de un minuto para realizar la búsqueda.
- Para evitar la pérdida de datos, haga una copia de seguridad de todos los datos.
- No se puede conectar el puerto USB de la unidad a un ordenador. El equipo no se puede utilizar como dispositivo de almacenaje.
- Esta unidad no admite el sistema de archivos exFat. (Los sistemas FAT16/FAT32/NTFS están disponibles.)
- Dependiendo de algunos dispositivos, puede que la unidad no reconozca los siguientes.
 - Disco duro externo
 - Lectores de tarjetas
 - Dispositivos bloqueados
 - Dispositivos USB de tipo rígido
 - Hub USB
 - Utilizar cables de extensión USB
 - iPhone/iPod/iPad
 - Dispositivo Android

Archivo reproducible

Frecuencia de muestreo

MP3 : de 32 a 48 kHz

WMA : de 32 a 48 kHz

OGG : de 32 a 48 kHz

FLAC : 32 kHz, 44,1 kHz, 48 kHz, 88,2 kHz, 96 kHz, 176,4 kHz y 192 kHz (16 bit/ 24 bit)

WAV : 32 kHz, 44,1 kHz, 48 kHz, 88,2 kHz, 96 kHz, 176,4 kHz y 192 kHz (16 bit/ 24 bit)

Bitrate

MP3 : de 80 a 320 kbps

WMA : de 56 a 128 kbps

OGG : de 64 a 500 kbps

- Número máximo de archivos: Hasta 2,000
- Directorios máximos: Hasta 200
- Un archivo protegido por DRM (Gestión de Derechos Digitales) no se puede utilizar en el dispositivo.
- No se pueden reproducir archivos de vídeo en el dispositivo de almacenaje USB.
- Dependiendo del rendimiento de su dispositivo USB puede que la reproducción no funcione bien.

! Nota

- Las carpetas y los archivos del USB se reconocen de la siguiente manera.

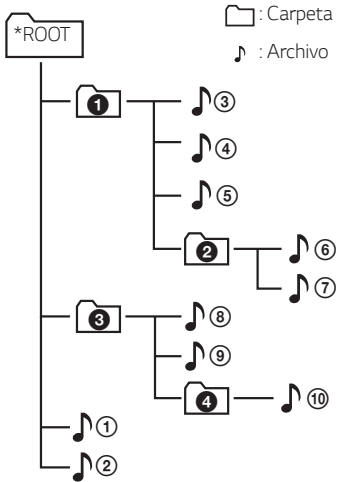

- Si no hay ningún archivo en una carpeta, la carpeta no aparecerá.
- Los archivos serán reproducidos desde el archivo ♪ ① hasta el archivo ♪ ⑩ uno por uno.
- Los archivos se reproducen en el orden de grabación, el cual puede ser diferente en función de las circunstancias de grabación.
- Esta unidad puede mostrar solo los nombres de aquellos archivos o carpetas que contengan números o caracteres en inglés.
- *ROOT: la primera pantalla que aparece cuando esta unidad reconoce el USB es "ROOT".

Operaciones básicas

Funcionamiento del USB

1. Conecte el dispositivo USB al puerto USB.
2. Seleccione la función USB, pulsando repetidamente **F**.

Para	Haz lo siguiente
Reproducción	Pulse ▶ en el mando a distancia.
Pausar	Durante la reproducción, pulse ▶ en el mando a distancia.
Saltar al archivo siguiente/ anterior	Durante la reproducción, pulse ▶▶ en el mando a distancia para pasar al archivo siguiente. Antes de 3 segundos de reproducción, pulse ◀◀ en el mando a distancia para pasar al archivo anterior. Después de 3 segundos de reproducción, pulse ◀◀ en el mando a distancia para ir al principio del archivo.
Buscar una sección dentro de un archivo	Mantenga pulsado ◀◀ / ▶▶ en el mando a distancia durante la reproducción y suéltelo en el punto, a partir del cual desea escuchar.
Escuchar repetida o aleatoriamente	Pulse REPEAT en el mando a distancia repetidamente. Consulte la nota para más detalles acerca del cambio de visualización.
Buscar una carpeta	Pulse FOLDER ^ / v en el mando a distancia.
Continuar la reproducción	Esta unidad memoriza la canción actual que es reproducida antes de cambiar la función o de apagar la unidad.

! Nota

- El punto de reinicio puede ser borrado cuando se desconecta la fuente de alimentación o se remove el dispositivo USB de la unidad.
- La reproducción en modo de Repetición/ Aleatorio funciona de la siguiente manera.

En la pantalla	Descripción
OFF	Reproduce en orden las canciones del dispositivo USB.
ONE	Reproduce una misma canción repetidamente.
FOLDER	Reproduce repetidamente las canciones de una carpeta.
ALL	Reproduce repetidamente todas las canciones del dispositivo USB.
SHUFFLE	Reproduce todas las canciones una vez al azar, y detiene la reproducción.

Otras operaciones

Uso del mando a distancia del televisor

Puede controlar algunas funciones de esta unidad con el mando a distancia de su televisor, incluso si el producto es de otra empresa. Las funciones controlables son subir/bajar volumen y silencio.

Mantenga pulsado **SOUND EFFECT** en el mando a distancia unos 3 segundos. Aparece "ON - TV REMOTE" y puede controlar esta unidad con el mando a distancia de su televisor.

Para verificar el estatuto de esta función, mantenga presionado **SOUND EFFECT** en el mando a distancia.

Para desactivar esta función, mantenga presionado **SOUND EFFECT** en el mando a distancia y vuelva a presionar, mientras el mensaje "ON - TV REMOTE" se desplaza por la pantalla.



Nota

- Asegúrese de que la salida de sonido del televisor está seleccionada en [Altavoz Externo].
- Esta función no es compatible con el control remoto magic del televisor LG.
- Puede que esta función no funcione correctamente cuando estén activadas algunas funciones de control del televisor como HDMI CEC, SIMPLINK y LG Sound Sync en ON.
- Esta función puede no funcionar bien cuando la unidad y el TV están conectados mediante un cable HDMI.
- Algunos mandos a distancia pueden no ser compatibles.

Cómo desactivar las conexiones a redes inalámbricas.

Ponga la función ENCENDIDO/APAGADO AUTOMÁTICO en apagado y apague la unidad.

AUTO POWER Encendido/ Apagado

Una fuente de entrada enciende automáticamente esta unidad. Óptica, LG TV, o **Bluetooth**.

Cuando enciende su TV o un dispositivo externo conectado a esta unidad, ésta reconoce la señal de entrada y selecciona la función adecuada. Puede escuchar el sonido desde su dispositivo.

Si intenta conectar su dispositivo **Bluetooth**, esta unidad se enciende y se conecta a su dispositivo **Bluetooth**.

Para activar esta función, mantenga presionado ⓘ en el mando a distancia por aproximadamente 3 segundos distancia y vuelva a presionar, mientras el mensaje "OFF - AUTO POWER" se desplaza por la pantalla.

Para verificar el estatuto de esta función, mantenga presionado ⓘ en el mando a distancia.

Para desactivar esta función, mantenga presionado ⓘ en el mando a distancia por aproximadamente 3 segundos y vuelva a presionar, mientras el mensaje "ON - AUTO POWER" se desplaza por la pantalla.

! Nota

- Tras encender la unidad con la función AUTO POWER, se apagará automáticamente si durante un periodo de tiempo no hay señal del televisor conectado a través de LG Sound Sync (Óptico/Inalámbrico).
- Tras encender la unidad con la función AUTO POWER, se apagará automáticamente si durante un periodo de tiempo no hay señal desde el dispositivo externo.
- Si apaga la unidad directamente, no se podrá encender automáticamente la función AUTO POWER. Sin embargo, la unidad se puede encender con la función AUTO POWER cuando la señal óptica entra después de 5 segundos sin señal.
- Dependiendo del dispositivo conectado, puede no estar disponible esta función.
- Si desconecta la conexión **Bluetooth** de esta unidad, algunos dispositivos **Bluetooth** intentarán continuamente conectarse a la unidad. Por esto es recomendable desconectar la conexión antes de apagar la unidad.
- Cuando se enciende la unidad por primera vez, la función de encendido/apagado automático se pone en estado encendido.
- Para usar esta función, la unidad principal debe estar registrada en la lista de dispositivos emparejados del dispositivo **Bluetooth**.
- Puede seleccionar la función AUTO POWER solo cuando la unidad está encendida.

Cambio de función automático

Esta unidad reconoce señales de entrada, tales como Óptica, HDMI ARC, **Bluetooth** y LG TV y pasa a la función adecuada automáticamente.

Cuando entra la señal óptica

Cuando enciende el dispositivo externo conectado a esta unidad mediante un cable óptico, esta unidad cambia la función a óptica. Puede escuchar el sonido desde su dispositivo.

Cuando intenta conectar un dispositivo **BLUETOOTH**

Cuando intenta conectar su dispositivo **Bluetooth** a esta unidad, se selecciona la función **Bluetooth**. Reproduzca su música en el dispositivo **Bluetooth**.

Cuando enciende su televisión o un dispositivo externo

Cuando usted enciende su TV o un dispositivo externo conectado por vía óptica, mediante LG Sound Sync (Óptico o Inalámbrico) o HDMI ARC, esta barra de sonido (sound bar) pasa a la función adecuada y usted podrá escuchar el sonido a través de la misma.

! Nota

- Esta unidad no cambia la función a óptica si se activa la función SIMPLINK del televisor, reproductor de discos Blu-ray, descodificador o etc. puesto en encendido o dispositivo compatible con CEC conectado. Si desea usar el cambio de función automático, apague la función SIMPLINK del televisor LG. Se necesitan aproximadamente 30 segundos para el apagado de SIMPLINK.
- Si se selecciona la función de bloqueo de conexión **Bluetooth**, la conexión **Bluetooth** solo estará disponible en la función **Bluetooth** y LG TV. (página 31)

Inicio Rápido

Esta unidad puede permanecer en modo de espera con un consumo reducido de energía, de manera que la unidad pueda reducir el tiempo de arranque cuando esta unidad se enciende.

Para activar esta función, presione  en la unidad por 3 segundos cuando la unidad esté encendida.

“ON - Q. START” aparece en la pantalla.

Para desactivar esta función, presione  en la unidad por 3 segundos otra vez cuando la unidad esté encendida.

“OFF - Q. START” aparece en la pantalla.

! Nota

- Si la función de Inicio Rápido está activa y se reconecta accidentalmente una fuente de energía AC a la unidad debido a un fallo de energía etc., la función de Inicio Rápido se activará cuando la unidad se encienda y apague una vez.
- Cuando la función de Inicio Rápido está activa, el consumo de energía será mayor que cuando la función de Inicio Rápido está inactiva.
- Esta función puede no funcionar dependiendo del modelo.

Utilización de la tecnología inalámbrica Bluetooth

Acerca de Bluetooth

Bluetooth es una tecnología de comunicación inalámbrica para conexiones de corta distancia.

El sonido puede interrumpirse de producirse interferencias de otras ondas electrónicas o si se conecta el **Bluetooth** en otras habitaciones.

La conexión de dispositivos individuales bajo tecnología inalámbrica **Bluetooth** no causa ningún cargo. Se puede usar un teléfono con tecnología inalámbrica **Bluetooth** a través de Cascade si la conexión se ha realizado con tecnología inalámbrica **Bluetooth**.

- Dispositivos disponibles: Smartphone, MP3, Notebook, etc.
- Version: 4,0
- Codec: SBC, AAC

Perfiles de Bluetooth

Para utilizar la tecnología inalámbrica **Bluetooth**, los aparatos deben cumplir con ciertos perfiles. Este altavoz es compatible con los perfiles siguientes.

A2DP (Perfil de distribución de audio avanzado)

Escuchar música de un dispositivo Bluetooth

Antes de iniciar el procedimiento de emparejamiento, asegúrese de que la función **Bluetooth** del dispositivo inteligente está encendida. Consulte la guía de usuario del dispositivo **Bluetooth**. Una vez realizado con éxito el emparejamiento, no es necesario volver a realizarlo.

1. Seleccione la función **Bluetooth**, pulsando repetidamente F. Aparecerá "BT" y, a continuación, "READY" en la pantalla.
2. Encienda el aparato **Bluetooth** y realice la operación de emparejamiento. Durante la búsqueda de este altavoz en el dispositivo **Bluetooth**, puede aparecer una lista de los dispositivos encontrados en la pantalla del dispositivo **Bluetooth**, dependiendo del tipo de dispositivo del que se trate. Su altavoz aparece como "LG SN4(XX)".
3. Seleccione "LG SN4(XX)".

! Nota

- "XX" son los dos últimos dígitos de la dirección. Por ejemplo, si su unidad tiene una dirección MAC como 9C:02:98:4A:F7:08, usted verá "LG SN4(08)" en el dispositivo **Bluetooth**.
- Dependiendo del tipo de dispositivo **Bluetooth**, algunos dispositivos pueden tener un modo de emparejamiento diferente. Para más detalles sobre el emparejamiento **Bluetooth**, consulte el manual de su dispositivo **Bluetooth**.

4. Cuando esta unidad se conecta con éxito a su dispositivo **Bluetooth**, aparece "PAIRED" → nombre de su dispositivo → "BT" en la ventana de la pantalla.

! **Nota**

- Si no está disponible el nombre del dispositivo en la unidad, aparecerá "-".
- Para comprobar el nombre del dispositivo conectado, pulse ⓘ en el mando a distancia. Se muestra el nombre del dispositivo **Bluetooth** conectado.

5. Escuche la música.

Para reproducir música almacenada en el dispositivo **Bluetooth**, consulte la guía de usuario del dispositivo **Bluetooth**.

! **Nota**

- Cuando utilice tecnología **Bluetooth**, deberá hacer una conexión entre la unidad y el dispositivo **Bluetooth** tan cercana como sea posible y mantener la distancia. Sin embargo, podría no funcionar correctamente en el caso siguiente:
 - Hay un obstáculo entre la unidad y el dispositivo **Bluetooth**.
 - Hay un dispositivo que utiliza la misma frecuencia con tecnología **Bluetooth**, como un aparato médico, un microondas o un dispositivo LAN inalámbrico.

! **Nota**

- Si la conexión **Bluetooth** no funciona bien, intente realizar de nuevo la conexión.
- El sonido podría interrumpirse cuando otra onda electrónica interfiera en la conexión.
- El emparejamiento está limitado a un dispositivo **Bluetooth** por cada unidad y no se admite el emparejamiento múltiple.
- Dependiendo del tipo de aparato, quizás no pueda usar la función **Bluetooth**.
- Puede disfrutar de la función **Bluetooth** con un teléfono, MP3, notebook, etc.
- Cuanto mayor sea la distancia entre la unidad y el dispositivo **Bluetooth**, peor será la calidad del sonido.
- La conexión **Bluetooth** se desconectará cuando se apague la unidad o se aleje el dispositivo **Bluetooth** de ella.
- Si se desconecta la conexión **Bluetooth**, vuelva a conectar el dispositivo **Bluetooth** a la unidad.
- Cuando la unidad no esté conectada, "READY" aparecerá en la ventana de visualización.
- Cuando se conecta un dispositivo **Bluetooth** (dispositivo iOS, etc.) a esta unidad o cuando se utiliza el dispositivo, se puede sincronizar su nivel de volumen.
- Si cambia a otra función después de conectar el dispositivo **Bluetooth**, se desconectará la conexión **Bluetooth**. Al volver a la función **Bluetooth**, la conexión **Bluetooth** se realiza automáticamente.

Controla el dispositivo conectado Bluetooth

Usted puede controlar el dispositivo conectado **Bluetooth** desde la unidad, para reproducir, pausar, saltar y controlar el volumen.

! Nota

- Esta función solo está disponible para Android OS e iOS.
- Esta función puede no estar disponible, dependiendo del dispositivo **Bluetooth** o la televisión, que podría funcionar de manera diferente.

Bloqueo de conexión BLUETOOTH (BT LOCK)

Puede limitar la conexión **Bluetooth** a solamente la función BT (**Bluetooth**) y LG TV para evitar una conexión **Bluetooth** no deseada.

Para encender esta función, mantenga pulsado **▶|** en el mando a distancia durante aproximadamente 3 segundos en la función BT (**Bluetooth**) y púlselo de nuevo mientras se muestra "OFF - BT LOCK". A continuación, puede limitar la conexión **Bluetooth**.

Para apagar esta función, mantenga pulsado **▶|** en el mando a distancia durante aproximadamente 3 segundos en la función BT (**Bluetooth**) y púlselo de nuevo mientras se muestra "ON - BT LOCK".

! Nota

Incluso si activa la función BT LOCK, la barra de sonido se enciende con la función de Encendido automático. Apague la función de Encendido automático para evitar que se encienda. (página 27)

Uso de la aplicación BLUETOOTH

! Nota

- Sólo el sistema operativo Android está disponible para usar la aplicación "LG Sound Bar" con esta unidad.
- Pueden aplicarse cargos por uso de datos adicionales conforme con su ambiente de internet o plan móvil.

Acerca de la aplicación "LG Sound Bar"

La aplicación "LG Sound Bar" trae un conjunto de nuevas funciones para esta unidad.

Para disfrutar de más funciones, le recomendamos que descargue e instale la aplicación gratuita "LG Sound Bar".

Instale la aplicación "LG Sound Bar" en su dispositivo BLUETOOTH

Hay dos maneras de instalar la Aplicación "LG Sound Bar" en su Dispositivo **Bluetooth**.

Instale la Aplicación "LG Sound Bar" a través del código QR

1. Instale la aplicación "LG Sound Bar" con el código QR. Utilice el software de escaneo para escanear el código QR.



2. Toque un icono para la instalación.

! Nota

- Asegúrese de que el dispositivo **Bluetooth** esté conectado a Internet.
- Asegúrese de que el dispositivo **Bluetooth** tenga una aplicación de software de exploración. De lo contrario, descargue una de "Google (Google Play Store)".
- Dependiendo del área, el código QR podría no funcionar.

Instale la aplicación “LG Sound Bar” a través de “Google Android Market (Google Play Store)”

1. Toque el icono “Google Android Market (Google Store Play)”.
2. Introduzca “LG Sound Bar” en la barra de búsqueda y realice la búsqueda.
3. Encuentre y toque “LG Sound Bar” en la lista de resultados para iniciar la descarga de la aplicación **Bluetooth**.

! Nota

- Asegúrese de que el dispositivo **Bluetooth** esté conectado a Internet.
- Asegúrese de que el dispositivo **Bluetooth** está equipado con “Google Android Market (Google Play Store)”.

Active el BLUETOOTH con la aplicación “LG Sound Bar”

“LG Sound Bar” permite conectar su dispositivo **Bluetooth** con esta unidad.

1. Toque el icono de la aplicación “LG Sound Bar” en la pantalla de inicio para abrir la aplicación “LG Sound Bar”, y vaya al menú principal.
2. Si desea obtener información adicional sobre el funcionamiento, toque [Ajustes] y toque el botón [Ayuda].

! Nota

- La aplicación “LG Sound Bar” estará disponible en la versión software como sigue;
 - S/O Android: Ver 5.0 (o posterior)
- Si usa la aplicación “LG Sound Bar” para operar, habrá algunas diferencia entre la app “LG Sound Bar” y el mando a distancia suministrado. Use el mando a distancia suministrado según lo requiera.
- Dependiendo del dispositivo **Bluetooth**, “LG Sound Bar” App podría no funcionar.
- Tras conectar la aplicación “LG Sound Bar”, la música se emitirá desde su dispositivo. En ese caso, vuelva a repetir el procedimiento para la conexión.
- Si opera otras aplicaciones o cambia los ajustes de su dispositivo **Bluetooth** mientras está utilizando la aplicación “LG Sound Bar”, “LG Sound Bar” puede operar de manera anormal.
- Cuando la aplicación “LG Sound Bar” opera de manera anormal, compruebe su dispositivo **Bluetooth** y la conexión de la aplicación “LG Sound Bar” y, a continuación intente de nuevo la conexión.
- Dependiendo del sistema operativo del teléfono inteligente, pueden darse algunas diferencias en el uso de “LG Sound Bar”.
- Aunque se desconecte la conexión **Bluetooth**, puede usar la aplicación “LG Sound Bar” cuando cambie la función.
- Las funciones adicionales ofrecidas por la aplicación “LG Sound Bar” podrían no funcionar dependiendo de la distancia entre esta unidad y el dispositivo **Bluetooth** y las condiciones inalámbricas.

Solución de problemas

General

Síntomas	Causa y solución
La unidad no funciona correctamente.	<ul style="list-style-type: none"> Desconecte la alimentación de esta unidad y del dispositivo externo conectado (TV, woofer, reproductor de DVD, amplificador, etc.) y vuelva a encenderlos. Desconecte el cable de alimentación de esta unidad y el dispositivo externo conectado (TV, Woofer, reproductor DVD, Amplificador, etc.) e intente de nuevo la conexión. Los ajustes previos podrían no guardarse cuando se apaga el dispositivo.
Sin alimentación eléctrica	<ul style="list-style-type: none"> No está enchufado el cable de alimentación. Conecte el cable de alimentación Compruebe si existe un fallo eléctrico. Compruebe el estado accionando otros dispositivos electrónicos.
No hay sonido	<ul style="list-style-type: none"> Está seleccionada una fuente de entrada incorrecta. Compruebe la fuente de entrada y seleccione la fuente de entrada correcta. La función de silenciamiento del audio está activada. Pulse  (Silencio) o ajuste el nivel del volumen para cancelar la función de silenciamiento del audio. Cuando esté utilizando la conexión con un dispositivo externo (establezca el cuadro superior, dispositivo Bluetooth, etc.), ajuste el nivel de volumen del dispositivo.
No hay sonido procedente del woofer	<ul style="list-style-type: none"> El cable de alimentación del subwoofer no está conectado. Enchufe, de manera segura, el cable de alimentación a la toma de pared. Se ha desconectado la asociación entre la unidad y el subwoofer. Conecte la unidad y el subwoofer. (página 15)
El mando a distancia no funciona correctamente.	<ul style="list-style-type: none"> El mando a distancia está demasiado lejos de la unidad. Utilice el mando a una distancia no superior a 7 metros. Hay un obstáculo en el espacio entre el mando a distancia y la unidad. Retire el obstáculo. Las baterías del mando a distancia están descargadas. Reemplace las pilas por unas nuevas.
La función AUTO POWER no funciona.	<ul style="list-style-type: none"> Compruebe la conexión de los dispositivos externos tales como TV, DVD/ Reproductor Blu-Ray o dispositivo Bluetooth. Compruebe el estado de SIMPLINK en su LG TV y desactive SIMPLINK. Dependiendo del dispositivo conectado, puede no estar disponible esta función.
LG Sound Sync no funciona.	<ul style="list-style-type: none"> Compruebe si su LG TV soporta LG Sound Sync. Compruebe la conexión de LG Sound Sync (Óptica o inalámbrica). Compruebe el ajuste de sonido de su TV y de esta unidad.

Síntomas	Causa y solución
La unidad no se conecta con el dispositivo Bluetooth .	<ul style="list-style-type: none"> Desactive la función de bloqueo de la conexión Bluetooth. (página 31)
Cuando sienta que el sonido de salida de la unidad es bajo.	<p>Compruebe los detalles siguientes y ajuste la unidad de acuerdo a los mismos.</p> <ul style="list-style-type: none"> Con la barra del sonido conectada con la TV, cambie la configuración de la AUDIO DIGITAL OUT (SÁLIDA DE AUDIO DIGITAL) en el Menú Configuración TV de [PCM] a [AUTO] o [BITSTREAM]. Con la barra del sonido conectada con el Reproductor, cambie la configuración de la AUDIO DIGITAL OUT (SÁLIDA DE AUDIO DIGITAL) en el Menú Configuración Reproductor de [PCM] a [PRIMARY PASS-THROUGH] o [BITSTREAM]. Cambie la configuración de Audio DRC en el menú de ajustes del dispositivo activado al estado apagado [OFF]. Asegúrese de que el modo de Tiempo Nocturno no esté activado. Apague el modo de Tiempo Nocturno.
No se reconoce el USB.	<ul style="list-style-type: none"> Formatee el dispositivo USB y conéctelo de nuevo. Al formatear el dispositivo USB, seleccione el sistema de archivos disponible. (Página 23)

NOTAS para el uso inalámbrico

Síntomas	Causa y solución
Este dispositivo puede tener interferencias inalámbricas.	<ul style="list-style-type: none"> La conexión inalámbrica puede no funcionar correctamente en áreas donde la señal es débil. Instale el dispositivo lo bastante cerca del subwoofer inalámbrico. Para lograr un funcionamiento óptimo, no instale el dispositivo sobre mobiliario metálico.
El dispositivo Bluetooth podría no funcionar correctamente o causar ruido en los casos siguientes.	<ul style="list-style-type: none"> Cuando alguna parte de su cuerpo hace contacto con el transceptor del dispositivo Bluetooth o la barra de sonido. Cuando hay un obstáculo o pared, o si el dispositivo se ha instalado en punto aislado. Cuando haya un dispositivo (LAN inalámbrico, equipos médicos o un microondas) que utiliza la misma frecuencia, separe los productos cuanto sea posible. Cuando conecte el dispositivo al dispositivo Bluetooth, acerque los productos cuanto sea posible. Si se aleja demasiado el dispositivo del dispositivo Bluetooth, se interrumpirá la conexión y pueden ocurrir fallos de funcionamiento.

NOTAS para el lanzamiento de la versión Demo

Síntomas	Causa y solución
No se puede cambiar la fuente de entrada con F , tales como BT (Bluetooth), HDMI etc. y solo aparece la indicación [DEMO] en la pantalla frontal.	Desenchufe el cable de corriente y enchúfelo de nuevo. Si no funciona, primero ajuste el volumen a 2, mantenga presionado F (durante unos 5 segundos) en la unidad principal hasta que la pantalla indique la función seleccionada actualmente.
No funciona el mando a distancia. (No responde)	

Marcas comerciales y licencia

Las restantes marcas comerciales y otras marcas comerciales son propiedad de sus respectivos propietarios.



Fabricado bajo licencia de Dolby Laboratories. Dolby, Dolby Audio y el símbolo de doble D son marcas comerciales de Dolby Laboratories.



Para patentes de DTS, consulte <http://patents.dts.com>. Fabricado bajo licencia de DTS Licensing Limited. DTS, el símbolo, DTS y el símbolo juntos, y Digital Surround son marcas registradas y/o marcas comerciales de DTS, Inc. en Estados Unidos y/o en otros países. © DTS, Inc. Todos los derechos reservados.



En cuanto a las patentes de DTS, consulte <http://patents.dts.com>. Fabricado con licencia de DTS Licensing Limited. DTS, el Símbolo, DTS y el Símbolo juntos, Virtual:X, y el logo DTS Virtual:X son marcas registradas o marcas de DTS, Inc. en los Estados Unidos y/o en otros países. © DTS, Inc. Todos los derechos reservados.



La marca mundial **Bluetooth**® y los logotipos son marcas registradas de **Bluetooth SIG, Inc.** y el uso de esas marcas por parte de LG Electronics se realiza bajo licencia.

Otras marcas comerciales y nombres comerciales son propiedad de sus respectivos propietarios.



Los términos HDMI, HDMI High-Definition Multimedia Interface (Interfaz multimedia de alta definición), HDMI Trade Dress (diseño e imagen comercial HDMI) y los logotipos HDMI son marcas comerciales o marcas registradas de HDMI Licensing Administrator, Inc.

Especificaciones

General	
Consumo de energía	Consulte la etiqueta principal de la unidad
	Espera en red: 1,0 W (Si están activados todos los puertos de red.)
Adaptador CA	<ul style="list-style-type: none"> • Modelo : DA-38A25 • Fabricante : Asian Power Devices Inc. • Entrada : 100 - 240 V ~ 50 - 60 Hz • Salida : 25 V $\overline{\text{---}}$ 1,52 A
	<ul style="list-style-type: none"> • Modelo : MS-Z1520R250-038A0-P • Fabricante : MOSO POWER SUPPLY TECHNOLOGY CO., LTD. • Entrada : 100 - 240 V ~ 50/60 Hz • Salida : 25 V $\overline{\text{---}}$ 1,52 A
Dimensiones (An x Al x F)	aprox. 890,0 mm X 57,0 mm X 85,0 mm Con pie
Temperatura de funcionamiento	5 °C a 35 °C
Humedad de funcionamiento	5 % a 90 %
Suministro de Alimentación de Bus (USB)	5 V $\overline{\text{---}}$ 500 mA
Frecuencia de muestreo de audio de entrada digital disponible	32 kHz, 44,1 kHz, 48 kHz, 88,2 kHz, 96 kHz
Formato de audio de entrada digital disponible	Dolby Audio, DTS Digital Surround, PCM
Entrada/salida	
OPTICAL IN	3 V (p-p), toma óptica x 1
HDMI IN	19 pines (Tipo A, Conector HDMI™) x 1
HDMI OUT	19 pines (Tipo A, Conector HDMI™) x 1
Amplificador (Salida de RMS)	
Total	300 W RMS
Frontal	50 W RMS x 2 (4 Ω a 1 kHz, THD 10 %)
Subwoofer	200 W RMS (3 Ω a 80 Hz, THD 10 %)

Subwoofer inalámbrico	
Requisitos de alimentación	Consulte la etiqueta principal del subwoofer.
Consumo de energía	Consulte la etiqueta principal del subwoofer.
Tipo	1 altavoz de 1 vía
Impedancia	3 Ω
Potencia de entrada de régimen	200 W RMS
Potencia de entrada máx.	400 W RMS
Dimensiones (An x Al x F)	aprox. 171,0 mm x 390,0 mm x 261,0 mm

- El diseño y las especificaciones están sujetos a cambios sin previo aviso de mejoras.

Manipulación del altavoz

Al recibir el altavoz

Guarde la caja y los materiales de embalaje originales. Si necesita enviar el altavoz, para su máxima protección, vuelva a embalar el altavoz, como estaba originalmente de fábrica.

Para mantener las superficies exteriores limpias

- No utilice líquidos inflamables como insecticida en aerosol cerca del altavoz.
- Si limpia apretando con fuerza, podría dañar la superficie.
- No deje productos de goma o plástico en contacto con el altavoz durante un periodo de tiempo prolongado.

Limpieza del altavoz

Para limpiar el reproductor, utilice un paño suave y seco. Si las superficies están muy sucias, utilice un trapo suave ligeramente humedecido con una solución de detergente suave. No utilice disolventes fuertes como alcohol, benceno o diluyente de pintura, porque pueden dañar la superficie del altavoz.

