



MANUAL DEL PROPIETARIO

BARRA DE SONIDO

Wi-Fi

Lea este manual detenidamente antes de utilizar su equipo y guárdelo para futuras consultas.

Modelo

S80TR (S80TR, SPT8-W, SPT85-SL, SPT85-SR)

Guía rápida de la barra de sonido

Instalación y uso del producto

- 1 Conecte la barra de sonido al televisor con un cable óptico o un cable HDMI.

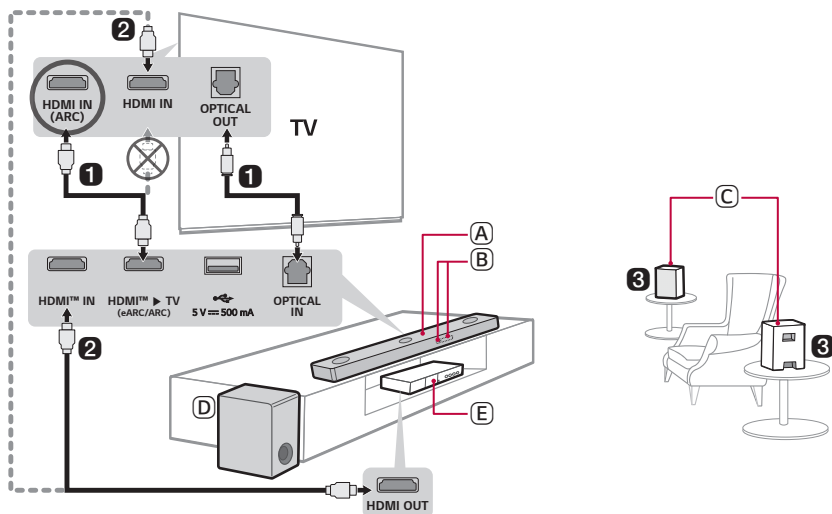

- (A) Barra de sonido
- (B) Receptor del mando a distancia/Pantalla de estado
- (C) Altavoces traseros inalámbricos
- (D) Subwoofer inalámbrico - instálelo cerca de la barra de sonido.
- (E) Dispositivo externo - (reproductor de Blu-ray, videoconsola, etc.)

- ② Si está usando un dispositivo externo (p. ej., decodificador, reproductor de Blu-ray, videoconsola, etc.), conéctelo a la barra de sonido o al televisor con un cable HDMI.
- ③ Conecte los dispositivos a la alimentación en el orden siguiente: subwoofer inalámbrico → altavoces traseros inalámbricos → barra de sonido. A continuación, encienda la barra de sonido. Cuando la conexión se establezca automáticamente con la barra de sonido, los LED del subwoofer inalámbrico y los altavoces traseros inalámbricos se encenderán en verde. (→ Consulte “Conexión del producto” en la página 6).



④ **Uso del producto con el televisor (→ Consulte “Conexión mediante un cable óptico”, “Conexión con un cable HDMI”, “Conexión mediante Bluetooth” en la página 30, 32, 34).**

-
- ① Pulse el botón **Función**  varias veces hasta que aparezca “OPT/HDMI ARC” en la pantalla de estado.
 - ② En la configuración del televisor, ajuste el altavoz de salida en [HDMI ARC], [Óptico], [LG WOWCAST] o [Altavoz externo].
 - ③ Cuando el televisor esté conectado correctamente al producto, aparecerá “OPT”, “ARC” o “E-ARC” en la apáguelo de estado junto con un sonido.

⑤ **Conexión del producto al smartphone mediante Wi-Fi (→ Consulte “Conexión con el producto mediante la aplicación LG ThinQ” en la página 16).**



-
- ① Conecte su smartphone a la red Wi-Fi.
 - ② Instale la **aplicación LG ThinQ** desde Google Play o App Store.
 - ③ Ejecute la **aplicación LG ThinQ** y siga las instrucciones.
 - ④ El producto se conectará al smartphone y podrá controlar el producto con la **aplicación LG ThinQ**.

6 Conexión del producto al smartphone mediante Bluetooth (→ Consulte “Conexión mediante Bluetooth” en la página 39).

- 1 Pulse el botón **Ajustes**  en el smartphone y seleccione **Bluetooth**. Active la función **Bluetooth**. (**Desactivado** > **Activado**)
- 2 Pulse el botón **Emparejar Bluetooth** . Tras un momento, verá “**BT READY**” en la pantalla de estado.
- 3 Busque y seleccione “**LG_Speaker_S80TR_XXXX**”.
- 4 Una vez que el producto esté conectado al smartphone mediante **Bluetooth**, podrá ver cómo la pantalla de estado cambia de “**PAIRED**” → “**Nombre del dispositivo Bluetooth conectado**” → “**BT**”.

Conexión manual de la barra de sonido al subwoofer inalámbrico o los altavoces traseros inalámbricos (→ Consulte “Conexión manual del subwoofer inalámbrico y los altavoces traseros inalámbricos” en la página 8).

Si ve un LED rojo en el subwoofer inalámbrico o los altavoces traseros inalámbricos, esto significa que la barra de sonido no está conectada a los altavoces. En este caso, conéctelos en el orden siguiente.

- 1 Pulse el botón **Encendido/Apagado**  en la barra de sonido para apagarla.
- 2 Pulse el botón **PAIRING** de la parte trasera del subwoofer inalámbrico desconectado o en los altavoces traseros inalámbricos. Compruebe si cada LED parpadea en verde.
 - Si sigue viendo un LED rojo en el subwoofer inalámbrico o los altavoces traseros inalámbricos, mantenga pulsado el botón de la parte trasera del subwoofer o los altavoces traseros inalámbricos de nuevo.
- 3 Pulse el botón **Encendido/Apagado**  en la barra de sonido para encenderla.
- 4 Una vez establecida la conexión, verá una luz LED verde en el subwoofer inalámbrico o los altavoces traseros inalámbricos.

Guía rápida de la barra de sonido

- 2 Instalación y uso del producto

Instalación

- 6 Conexión del producto
- 10 Configuración del sonido envolvente
- 16 Conexión con el producto mediante la aplicación LG ThinQ
- 17 Instalación de la aplicación LG ThinQ y registro del producto
- 19 Restablecimiento del producto

Explorar el producto

- 20 Parte frontal
- 22 Parte trasera
- 23 Explorar el mando a distancia

Varios ajustes para mayor comodidad

- 27 Funciones prácticas

Conexión con el televisor

- 30 Conexión mediante un cable óptico
- 32 Conexión con un cable HDMI
- 34 Conexión mediante Bluetooth

Conexión a un dispositivo externo

- 35 Conexión con un cable HDMI
- 38 Conexión mediante un cable óptico

Uso del producto como un sistema de audio

- 39 Conexión mediante Bluetooth
- 42 Conexión a un dispositivo de almacenamiento USB

- 44 Uso de la aplicación LG ThinQ
- 45 Compatible con el Asistente de Google
- 46 Compatible con Apple AirPlay
- 47 Spotify Connect
- 48 Compatible con Alexa
- 49 Tidal Connect

Montaje del producto en una pared

- 50 Comprobación previa al montaje en pared
- 52 Montaje del producto en una pared

Precauciones de seguridad

- 54 Seguridad y normativas
- 57 Prevención del uso indebido del producto

Antes de informar de fallos de funcionamiento del producto

- 61 Solución de problemas

Apéndice

- 67 Especificaciones
- 69 Marcas comerciales registradas y licencias
- 71 Qué debe saber sobre los servicios de red
- 71 Información del aviso de software de código abierto
- 72 Manipulación del producto

Instalación

Conexión del producto

Si conecta la barra de sonido al subwoofer inalámbrico, podrá disfrutar de un sonido más completo.

Conexión automática al subwoofer inalámbrico

Una vez finalizada la instalación, el subwoofer inalámbrico se conecta a la barra de sonido automáticamente. Conecte la barra de sonido al subwoofer en el orden siguiente.

- 1 Conecte el cable de alimentación al subwoofer inalámbrico.
- 2 Conecte el cable de alimentación conectado al subwoofer inalámbrico a una toma de corriente.
- 3 Conecte los cables de alimentación a los altavoces traseros inalámbricos y coloque los cables de alimentación.
- 4 Conecte los cables de alimentación conectados a los altavoces traseros inalámbricos a tomas de corriente.

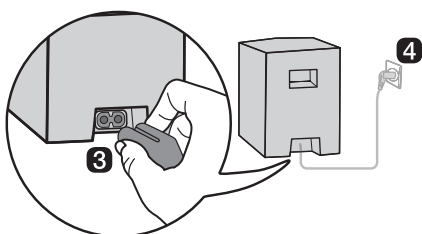
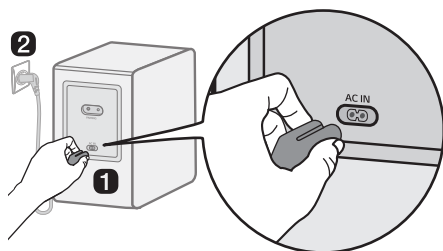

- 5 Conecte el cable de alimentación a la barra de sonido.
- 6 Conecte el cable de alimentación conectado a la barra de sonido a una toma de corriente.
- 7 Pulse el botón **Encendido/Apagado**  en la barra de sonido para encenderla.

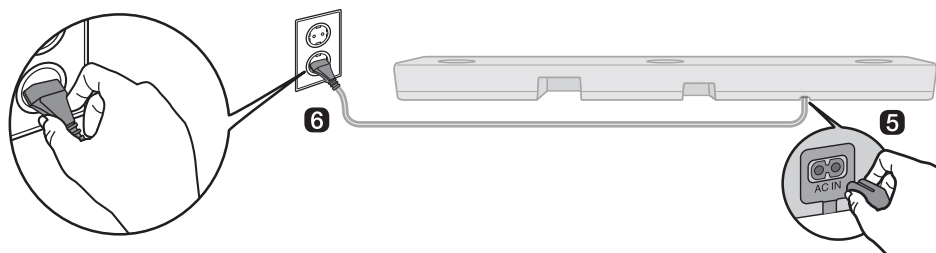

- 8 Una vez establecida la conexión automáticamente, verá que los LED de la parte trasera del subwoofer inalámbrico y los altavoces traseros inalámbricos se iluminan en verde.

Comprobación de la conexión con los LED de la parte trasera del subwoofer inalámbrico y los altavoces traseros inalámbricos

Para comprobar el estado de conexión, consulte los LED de la parte trasera del subwoofer inalámbrico y los altavoces traseros inalámbricos.

Color del LED	Estado
Parpadeo en verde	Conexión en curso
Verde	Conexión correcta
Rojo	Conexión incorrecta, o el subwoofer o los altavoces traseros inalámbricos están en modo de espera
Apagado	El cable de alimentación no está conectado

Conexión manual del subwoofer inalámbrico y los altavoces traseros inalámbricos

Si ve un LED rojo en la parte trasera del subwoofer inalámbrico o en los altavoces traseros inalámbricos, esto significa que la barra de sonido no está conectada al subwoofer o a los altavoces traseros inalámbricos. En este caso, conéctelos en el orden siguiente.

- 1 Pulse el botón **Encendido/Apagado** (🔌) en la barra de sonido para apagarla.
- 2 Pulse el botón **PAIRING** de la parte trasera del subwoofer inalámbrico o en los altavoces traseros inalámbricos. Compruebe si el LED de la parte trasera del subwoofer o el LED de los altavoces traseros inalámbricos parpadea en verde. Si sigue viendo un LED rojo en el subwoofer inalámbrico o los altavoces traseros inalámbricos, mantenga pulsado el botón de la parte trasera del subwoofer o los altavoces traseros inalámbricos de nuevo.

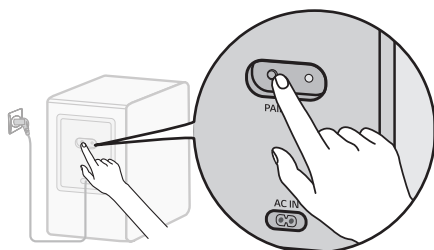

Conexión manual del subwoofer inalámbrico

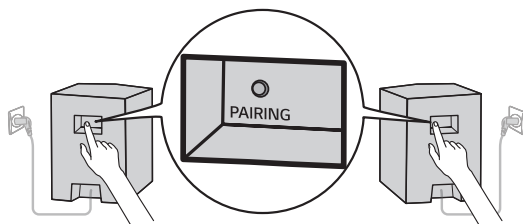

Conexión manual de los altavoces traseros inalámbricos

- 3 Pulse el botón **Encendido/Apagado** (🔌) en la barra de sonido para encenderla.
- 4 Una vez establecida la conexión, verá que la luz LED de la parte trasera del subwoofer inalámbrico o los altavoces traseros inalámbricos se ilumina en verde.

Configuración del sonido envolvente

La función de sonido envolvente le permite escuchar el sonido 3D inmersivo que generan varios canales de audio de los altavoces, independientemente de los canales que tenga el contenido grabado originalmente.

Por ejemplo, si escucha música grabada en 2.0 canales con efectos de sonido estándar mientras están conectados los altavoces inalámbricos traseros, podrá escuchar la diferencia siguiente.

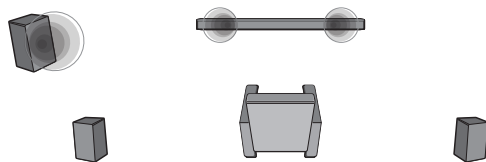

Cuando el sonido envolvente está desactivado

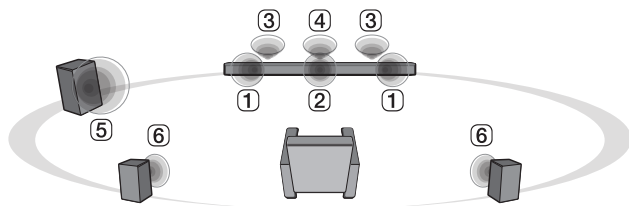

Cuando el sonido envolvente está activado:

✓ Nota

- Estas son las posiciones de los altavoces.

- ① Altavoces frontales
 - ② Altavoz central
 - ③ Altavoces superiores
 - ④ Altavoz central superior
 - ⑤ Subwoofer
 - ⑥ Altavoces traseros
-

Activación/desactivación del sonido envolvente

- 1 Pulse el botón **Ajustes** . El producto accede al modo de configuración y puede ver **"OFF-AUTO POWER"** o **"ON-AUTO POWER"**.

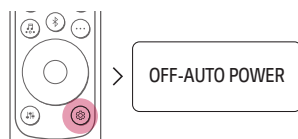



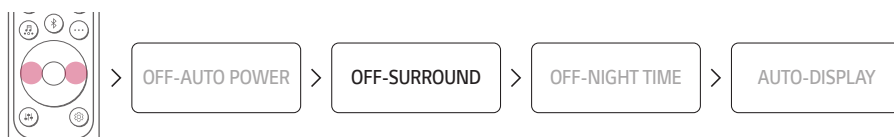

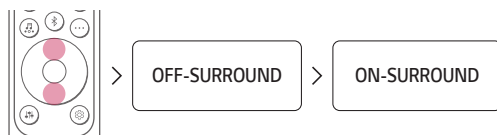

- 2 Mientras **"OFF-AUTO POWER"** o **"ON-AUTO POWER"** se desplaza por la pantalla de estado, pulse el botón **Izquierda/Derecha** para seleccionar el ajuste de sonido envolvente. Puede ver el estado del sonido envolvente, **"OFF-SURROUND"** o **"ON-SURROUND"**.



- 3 Mientras **"OFF-SURROUND"** o **"ON-SURROUND"** se desplaza por la pantalla de estado, pulse el botón **Arriba/Abajo** para activar o desactivar el sonido envolvente.

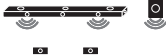

Sonido de altavoz basado en los canales de entrada

Efectos de sonido		
Entrada	Salida	
	Altavoces traseros no conectados	Altavoces traseros conectados
AI SOUND PRO		
Sonido personalizado mediante inteligencia artificial		
2.0 canales		
5.1 canales		
7.1 canales o más		
7.1.4 canales		
STANDARD		
Podrá disfrutar de un sonido optimizado		
2.0 canales		
5.1 canales		
7.1 canales o más		
7.1.4 canales		

Efectos de sonido

Entrada	Salida	
	Altavoces traseros no conectados	Altavoces traseros conectados



CINEMA

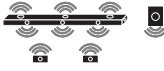





Sonido 3D cinematográfico

2.0 canales		
5.1 canales		
7.1 canales o más		
7.1.4 canales		

CLEAR VOICE PRO

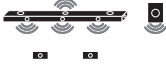
Mejora la claridad de las voces

2.0 canales		
5.1 canales		
7.1 canales o más		
7.1.4 canales		

Efectos de sonido		
Entrada	Salida	
	Altavoces traseros no conectados	Altavoces traseros conectados
SPORTS		
Sonido realista similar al de un estadio		
2.0 canales		
5.1 canales		
7.1 canales o más		
7.1.4 canales		
MUSIC		
Puede disfrutar de un mejor sonido optimizado para la música		
2.0 canales		
5.1 canales		
7.1 canales o más		
7.1.4 canales		

Efectos de sonido		
Entrada	Salida	
	Altavoces traseros no conectados	Altavoces traseros conectados

GAME

Sonido optimizado para los juegos

2.0 canales		
5.1 canales		
7.1 canales o más		
7.1.4 canales		

BASS BLAST (BASS BLAST+)

Sonido con graves reforzados

2.0 canales		
5.1 canales		
7.1 canales o más		
7.1.4 canales		

Conexión con el producto mediante la aplicación LG ThinQ

La **aplicación LG ThinQ** le permite conectar el producto a la red y controlar el producto.

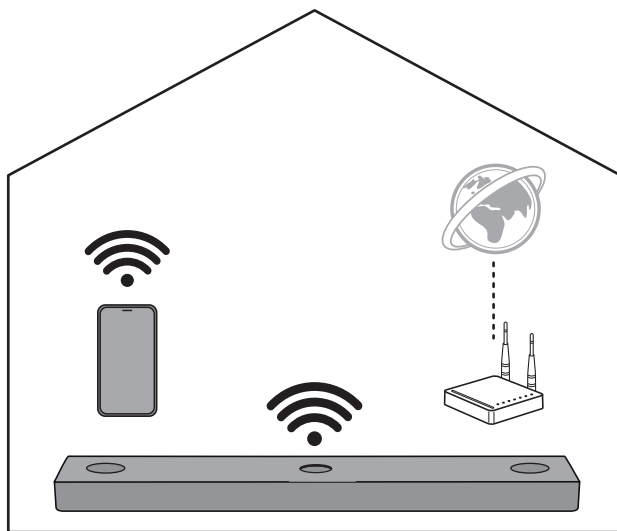

Compruebe primero lo siguiente.

- ¿Tiene un router inalámbrico?
 - Para conectar su smartphone y el producto mediante Wi-Fi, debe tener un router inalámbrico que esté conectado a Internet.
 - Asegúrese de que ambos estén conectados a la misma red Wi-Fi.
 - Si la señal del router inalámbrico es débil, es posible que no pueda conectarse. Acerque el router a la barra de sonido o colóquelo lejos de obstáculos.
- ¿Está el **Bluetooth** activado en su smartphone?
 - Active el **Bluetooth** en el smartphone.
 - Si el **Bluetooth** está activado, podrá conectarse al Wi-Fi fácilmente. Si el **Bluetooth** está desactivado, puede que el producto no esté registrado en la **aplicación LG ThinQ**.
- La **aplicación LG ThinQ** está disponible en las versiones indicadas a continuación.
 - Sistema operativo Android™: versión 9.0 o posterior
 - SO iOS: versión 15.0 o posterior
 - Las versiones mínimas compatibles con cada SO pueden cambiar posteriormente.

Instalación de la aplicación LG ThinQ y registro del producto

Puede gestionar el dispositivo siempre que quiera y desde donde quiera con la **aplicación LG ThinQ**.

Producto sin código QR

- 1 Diríjase a Google Play o App Store en su smartphone y busque la **aplicación LG ThinQ** para instalarla.
- 2 Ejecute la **aplicación LG ThinQ** e inicie sesión en ella con su cuenta. Si todavía no tiene cuenta, puede crear una nueva.
- 3 Pulse el botón **Agregar (+)** y siga las instrucciones de la **aplicación LG ThinQ** para registrar su producto.

Producto con código QR

Escanee el código QR de la parte inferior del producto con la cámara de su smartphone o con una aplicación de escaneo de códigos QR.

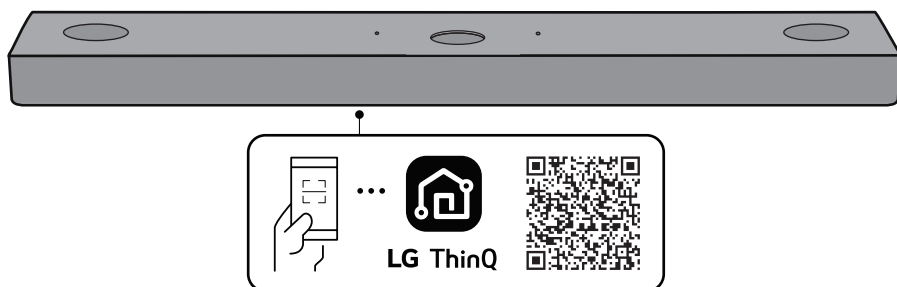

✔ Nota

- Tenga en cuenta que el código QR podría no estar disponible en el momento de realizarse la compra.
 - El lugar en el que se encuentre el código QR puede variar en función del producto.
 - Los elementos del menú Ajustes pueden variar en función del fabricante del smartphone y el SO.
 - Google, Android, Google Play, Google Home y Google Cast son marcas comerciales de Google LLC.
 - Si la contraseña del router contiene algunos caracteres especiales (como ` ' " + / \ ; : - _ ^ & () < >) o emoticonos, es posible que la barra de sonido no se conecte. Se recomienda establecer una contraseña con una combinación de letras inglesas y números.
 - Se recomienda ajustar el tipo de seguridad del router inalámbrico a WPA2.
-

Restablecimiento del producto

Si la conexión de red es inestable, deberá reiniciarla. Si la red Wi-Fi se ha modificado, tendrá que restablecer el producto y conectarlo al smartphone de nuevo.

Cómo restablecerlo

- 1 Mantenga pulsado el botón **Wi-Fi**  situado en el lateral del producto hasta que escuche una señal acústica.
- 2 Verá que aparece **"RESET"** en la pantalla de estado y se eliminarán todos los ajustes de red inalámbrica del producto.

✓ Nota

- Cuando restablezca el producto, también tendrá que volver a conectarlo al smartphone mediante Wi-Fi en la **aplicación LG ThinQ**.
-

Cómo desactivar las conexiones de red inalámbricas.

Mantenga pulsado el botón **Encendido/Apagado**  durante 3 segundos o más para apagar el producto.

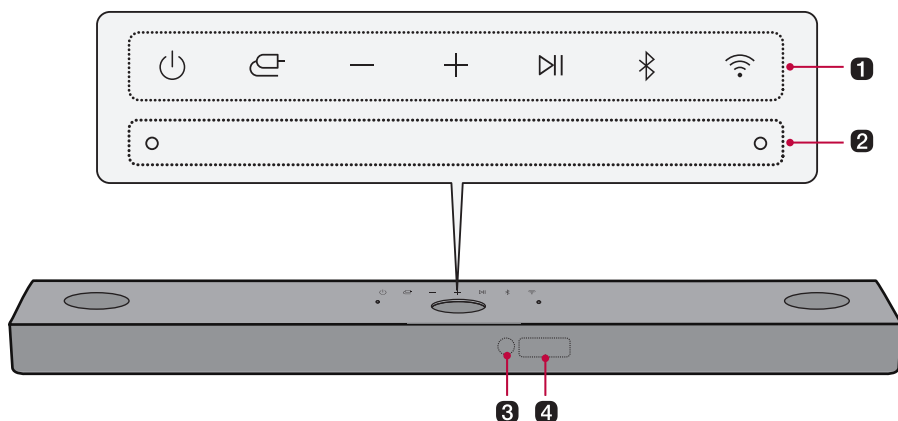

Explorar el producto

Parte frontal



1 Encendido/Apagado

Este botón enciende y apaga el producto.

- Si mantiene pulsado el botón **Encendido/Apagado**  durante más de 3 segundos, el Wi-Fi se desconectará y el producto dejará de emitir sonido. Pulse el botón **Encendido/Apagado**  rápidamente para mantener la conexión Wi-Fi para usarla en el futuro.

Función

Pulse el botón varias veces para seleccionar la función o el modo de entrada que desee.

- OPT/HDMI ARC: Conecta el producto a un televisor compatible con un cable óptico, ARC, E-ARC o LG Sound Sync.
- BT: Conecta el producto mediante **Bluetooth**.
- Wi-Fi: Conecta el producto mediante Wi-Fi.
- HDMI: Conecta el producto a un puerto de entrada HDMI.
- USB: Conecta el producto a un dispositivo de almacenamiento USB.

Volumen

Ajusta el volumen del sonido.

Reproducir/Pausa

Este botón le permite poner en pausa o reproducir la música.

Emparejamiento Bluetooth

Le permite emparejar su dispositivo **Bluetooth**, como un smartphone, con este producto durante tres minutos. (→ Consulte "Conexión mediante Bluetooth" en la página 39).

Wi-Fi

Cambia a la función Wi-Fi directamente.

2 Micrófono integrado

Se usa al usar la función de calibración de habitación mediante inteligencia artificial en la **aplicación LG ThinQ**.

3 Receptor del mando a distancia

Recibe las señales procedentes del mando a distancia.

4 Pantalla de estado

Se muestran en formato texto opciones como el modo de entrada y el volumen.

- la pantalla de estado se puede controlar como automático, apagada y encendida. (→ Consulte "Usar la pantalla" en la página 29.)
-

✓ Nota

- Con el fin de reducir el consumo eléctrico, el producto se apagará automáticamente cuando transcurran 15 minutos sin recibir ninguna señal de entrada desde un dispositivo externo.
-

Parte trasera

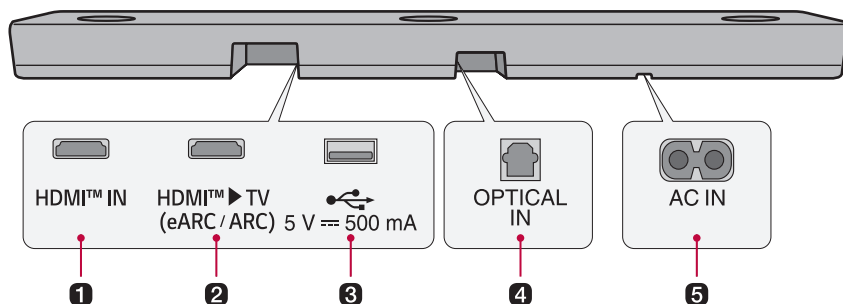

1 HDMI™ IN

Conecte un cable HDMI para conectar un dispositivo externo al producto.

2 HDMI™ ► TV (eARC / ARC)

Conecte un cable HDMI para conectar el televisor al producto.

3 Puerto USB

Conecte un dispositivo de almacenamiento USB para reproducir música con el producto.

4 OPTICAL IN

Conecte un cable óptico para conectar el televisor al producto.

5 AC IN

Conecte el cable de alimentación.

Explorar el mando a distancia

Puede usar el mando a distancia para controlar todas las funciones del producto, desde encenderlo y apagarlo hasta activar el sonido cinematográfico.

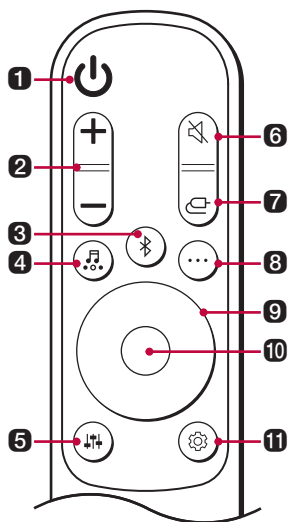

Sustitución de la pila

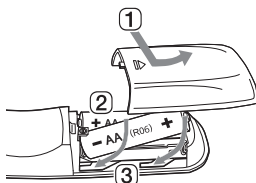

Use pilas AA de 1,5 V. Cambie las dos pilas introduciéndolas en el mando a distancia respetando la dirección indicada.

- 1 Abra la cubierta de las pilas de la parte trasera del mando a distancia.
- 2 Introduzca las pilas con los extremos + y - tal como se indica en las marcas.
- 3 Cierre la cubierta de las pilas.

Existe riesgo de incendio o explosión si se reemplaza la batería por una de tipo incorrecto.

1 Encendido/Apagado

Enciende o apaga el producto.

2 Volumen

Ajusta el volumen del sonido.

3 Emparejamiento Bluetooth

Le permite emparejar su dispositivo **Bluetooth**, como un smartphone, con este producto durante tres minutos. (→ Consulte "Conexión mediante Bluetooth" en la página 39).

4 Efectos de sonido

Pulse este botón para seleccionar el campo de sonido que desee.

- AI SOUND PRO: La inteligencia artificial selecciona los ajustes de sonido óptimos en función de su contenido.
- STANDARD: Podrá disfrutar de un sonido optimizado.
- CINEMA: Reproduzca contenido con sonido 3D similar al de un cine.
- CLEAR VOICE PRO: Mejora la claridad de las voces.
- SPORTS: Sonido realista similar al de un estadio.
- MUSIC: Puede disfrutar de un mejor sonido optimizado para la música.
- GAME: Sonido optimizado para los juegos.
- BASS BLAST (BASS BLAST+): Se mejoran los sonidos graves.

5 Ajuste del sonido

Esta opción ajusta el nivel de sonido del altavoz conectado. Pulse el botón **Ajuste del sonido**  y, a continuación, el botón **Izquierda/Derecha** para seleccionar el altavoz que desee antes de pulsar el botón **Arriba/Abajo** para aumentar o reducir el volumen de sonido. Los altavoces ajustables y los intervalos de ajuste son los siguientes:

- WF (Subwoofer): -15 - 6
 - C (Altavoz central): -6 - 6
 - OVC (Altavoz superior): -6 - 6
 - R (Altavoz trasero): -6 - 6
 - TRE (Agudos): -6 - 6
 - MID (Medios): -6 - 6
 - BAS (Graves): -6 - 6
 - El ajuste del nivel del subwoofer y de los altavoces traseros se aplica solo cuando el subwoofer y los altavoces traseros están conectados.
-

6 Silencio 

Esta opción desactiva el sonido procedente del producto.

7 Función 

Pulse el botón varias veces para seleccionar el modo de entrada o la función que desee.

8 Información 

Vea la información de la fuente de entrada, la red Wi-Fi o el **Bluetooth**.

- Wi-Fi: Nombre de la aplicación conectada
- BT: Nombre del dispositivo **Bluetooth** conectado
- OPT/ARC/E-ARC/HDMI: Fuente de sonido actual
- USB: Nombre del archivo de sonido actual

9 Arriba/Abajo/Izquierda/Derecha 

Este botón se usa para modificar los ajustes de las funciones que desee.

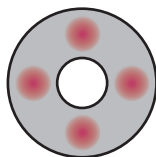

Arriba/Abajo: recorre las carpetas del dispositivo de almacenamiento USB. Puede pulsar el botón para seleccionar la carpeta deseada.

Izquierda/Derecha: Pulse el botón **Izquierda** para reproducir la canción anterior. Pulse el botón **Derecha** para reproducir la siguiente canción.

10 Reproducir/Pausa 

Pulse este botón para reproducir o pausar una canción.

- Al escuchar música en un dispositivo de almacenamiento USB, puede seleccionar el modo de reproducción si pulsa el botón durante 3 segundos o más y, a continuación, pulsa **Arriba/Abajo** para seleccionar la opción de repetición que desee.
 - OFF: Reproduce los archivos en orden y, a continuación, finaliza la reproducción.
 - ONE: Reproduce el archivo actual de forma repetida.
 - FOLDER: Solo reproduce los archivos de la carpeta en bucle.
 - ALL: Reproduce todos los archivos en bucle.
 - SHUFFLE: Reproduce un archivo aleatorio hasta que se reproducen todos los archivos y, a continuación, finaliza la reproducción.
-

11 Ajustes

Le permite cambiar los ajustes de este producto: AUTO POWER, SURROUND, NIGHT TIME, DISPLAY. Pulse el botón **Ajustes**  y seleccione el ajuste con el botón **Izquierda/Derecha** antes de pulsar el botón **Arriba/Abajo** para activar o desactivar el ajuste.

- **AUTO POWER:** cuando el televisor o un dispositivo externo se encienden o apagan, el producto también se enciende o apaga automáticamente. Está disponible solo cuando el producto está conectado al televisor con un cable óptico o **Bluetooth**. (→ Consulte "Uso del apagado automático" en la página 27).
 - **SURROUND:** la función de sonido envolvente le permite escuchar el sonido 3D inmersivo que generan varios canales de audio de los altavoces, independientemente de los canales que tenga el contenido grabado originalmente. (→ Consulte "Activación/desactivación del sonido envolvente" en la página 11).
 - **NIGHT TIME:** reduce el volumen general del sonido, pero realza el volumen de los sonidos suaves y delicados. Esta función resulta muy útil al escuchar música o ver películas de noche. (→ Consulte "Uso de Horario nocturno" en la página 28).
 - **DISPLAY:** la pantalla de estado se puede controlar como automático, apagada y encendida. (→ Consulte "Usar la pantalla" en la página 29.)
-

Varios ajustes para mayor comodidad

Funciones prácticas

Uso del apagado automático

Esta función enciende o apaga el producto automáticamente cuando el televisor o el dispositivo externo se encienden o apagan.

Cuando el dispositivo conectado se enciende, el producto se enciende automáticamente y selecciona una función según la señal de entrada.

Activación/desactivación de la función de apagado automático

- 1 Pulse el botón **Ajustes** . El producto accede al modo de configuración y puede ver "OFF-AUTO POWER" u "ON-AUTO POWER".

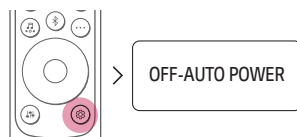

- 2 Mientras "OFF-AUTO POWER" u "ON-AUTO POWER" se desplaza por la pantalla de estado, pulse el botón **Arriba/Abajo** para activar o desactivar la función de apagado automático.

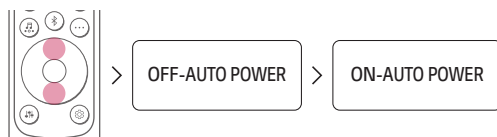

Uso de Horario nocturno

Reduce el volumen general del sonido, pero realiza el volumen de los sonidos suaves y delicados. Esta función resulta muy útil al escuchar música o ver películas de noche.

Activación/desactivación de la función de horario nocturno

- 1 Pulse el botón **Ajustes** . El producto accede al modo de configuración y puede ver "OFF-AUTO POWER" u "ON-AUTO POWER".

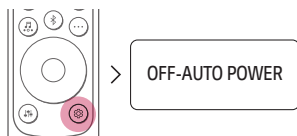

- 2 Mientras "OFF-AUTO POWER" o "ON-AUTO POWER" se desplaza por la pantalla de estado, pulse el botón **Izquierda/Derecha** para seleccionar el ajuste Horario nocturno, "ON-NIGHT TIME" u "OFF-NIGHT TIME".



- 3 Mientras "ON-NIGHT TIME" o "OFF-NIGHT TIME" se desplaza por la pantalla de estado, pulse **Arriba/Abajo** para activar o desactivar Horario nocturno.



Usar la pantalla

la pantalla de estado se puede controlar como automático, apagada y encendida.

Opción	Pantalla de estado
AUTO	Se atenúa después de 20 segundos de pulsar un botón.
ON	Está siempre encendido.
OFF	Se apaga después de 20 segundos de pulsar un botón.

Activar o desactivar la función de la pantalla

- 1 Pulse el botón **Ajustes** . El producto accede al modo de configuración y puede ver "OFF-AUTO POWER" u "ON-AUTO POWER".

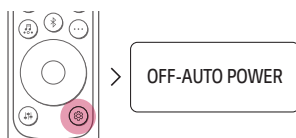

- 2 Mientras "OFF-AUTO POWER" u "ON-AUTO POWER" se desplaza por la pantalla de estado, pulse el botón **Izquierda/Derecha** para seleccionar el ajuste de la pantalla. Puede ver el estado de la pantalla, "AUTO-DISPLAY", "ON-DISPLAY" u "OFF-DISPLAY".

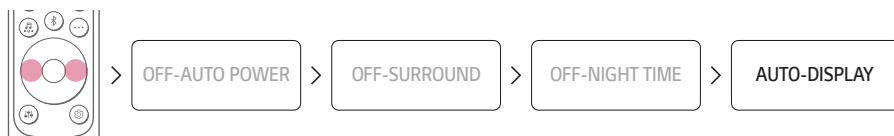

- 3 Mientras "AUTO-DISPLAY", "ON-DISPLAY" u "OFF-DISPLAY" se está desplazando por la pantalla de estado, pulse el botón **Arriba/Abajo** para cambiar la pantalla a "AUTO", encenderla o apagarla.

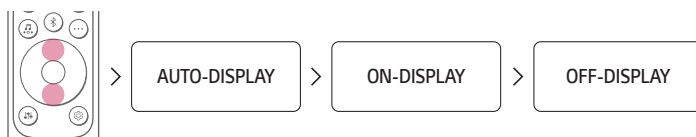

Conexión con el televisor

Conexión mediante un cable óptico

Transmita el audio del televisor al producto conectándolo al televisor con un cable óptico. Puede añadir diversos efectos 3D al audio original para llenar la habitación con un sonido más profundo y completo.

Ver el televisor después de conectarlo mediante un cable óptico

- 1 Si el terminal del cable digital tiene una cubierta, retire primero las cubiertas de los dos extremos.

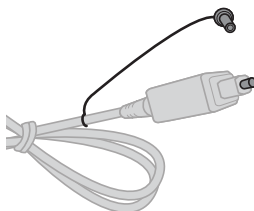

- 2 Utilizando un cable óptico, conecte el terminal **OPTICAL IN** de la parte trasera del producto al terminal **Salida digital óptica (SALIDA ÓPTICA)** del televisor como se muestra en la imagen.

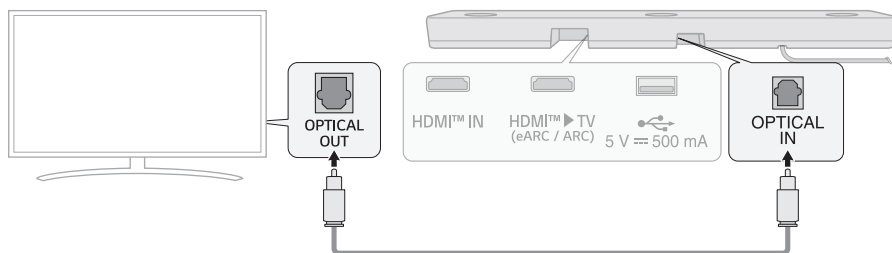

- 3 Pulse el botón **Función**  varias veces hasta que aparezca "OPT/HDMI ARC" en la pantalla de estado.

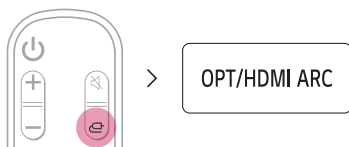

- 4 Pulse el botón **Ajustes** en el mando a distancia del televisor para acceder al menú [Altavoz] y configure el altavoz de salida en [Óptico] o [Altavoz externo]. Los elementos de ajustes y de menús pueden variar en función del fabricante del televisor.

✓ **Nota**

- Si la señal de entrada óptica y la señal ARC intentan conectarse a la vez, la señal ARC tendrá prioridad.

Cuando usa un televisor LG

Puede ajustar el volumen con el mando a distancia del televisor LG si el televisor está conectado al producto mediante un cable óptico. Solo puede hacerlo en televisores compatibles con la función Sound Sync de los televisores LG. Consulte el manual de usuario de su televisor para ver si su televisor es compatible.

Funciones controlables con el mando a distancia del televisor LG

Volumen, silencio activado/desactivado

✓ **Nota**

- Cuando el televisor está correctamente conectado al producto, aparece "LGOPT" en la pantalla de estado.
- Cuando usa el producto con el mando a distancia de un televisor LG, el volumen y el estado de silencio establecidos en el televisor se reflejan en el dispositivo automáticamente.
- Podrá seguir usando el mando a distancia del dispositivo incluso después de conectarlo a un televisor LG.
- Puede que, para usar LG Sound Sync, tenga que cambiar el ajuste de sonido del televisor. Puede variar en función del televisor.

Conexión con un cable HDMI

Puede transmitir el audio del televisor al producto si conecta el televisor al producto mediante un cable HDMI. Añada diversos efectos 3D al audio original para llenar la habitación con un sonido más profundo y completo.

Ver el televisor después de conectarlo mediante un cable HDMI

- 1 Utilice el cable HDMI para conectar el terminal **HDMI™ ► TV (eARC / ARC)** de la parte trasera del producto al terminal **HDMI IN (ARC)** del televisor, como se muestra en la imagen.

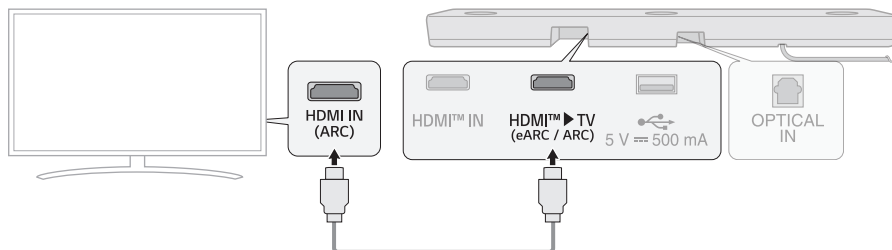

- 2 Pulse el botón **Función**  varias veces hasta que aparezca "OPT/HDMI ARC" en la pantalla de estado.

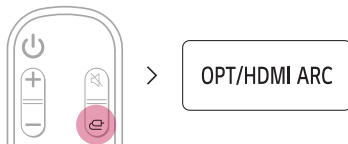

- 3 Pulse el botón **Ajustes** en el mando a distancia del televisor para acceder al menú [Altavoz] y configure el altavoz de salida en [HDMI ARC]. Los elementos de ajustes y de menús pueden variar en función del fabricante del televisor.
- 4 Cuando el televisor está correctamente conectado al producto, aparece "ARC" o "E-ARC" en la pantalla de estado.

✓ Nota

- E-ARC admite audio de alta calidad, como DTS-HD Master Audio™, DTS:X®, Dolby TrueHD y Dolby Atmos®.
- Si desea usar Dolby Atmos® o DTS:X®, el dispositivo conectado y su contenido deben admitir Dolby Atmos® o DTS:X®.
- Asegúrese de que el televisor es compatible con la función eARC antes de activar eARC en el menú **Ajustes**. Si desea obtener más información sobre cómo usar esta función, consulte el manual de usuario del televisor. Los ajustes pueden variar en función del televisor.
- Utilice un cable certificado que tenga el logotipo HDMI.

SIMPLINK

- SIMPLINK hace referencia a la función HDMI-CEC que le permite usar un mismo mando a distancia de televisor para controlar fácilmente un dispositivo de audio o reproductor conectados a un televisor LG mediante HDMI.
 - Funciones controlables con un mando a distancia de televisor LG compatible con SIMPLINK: encendido/apagado, control de volumen, silencio activado/desactivado, etc.
- Si desea obtener más información sobre cómo configurar SIMPLINK, consulte el manual de usuario de su televisor LG.



✔ Nota

- La función SIMPLINK puede no comportarse correctamente según el estado del producto u otros dispositivos conectados.
 - Funciones HDMI-CEC por fabricante de televisor: LG SIMPLINK, Sony BRAVIA Sync/Link, Philips EasyLink, Samsung Anynet+, etc.

Usar WOW Orchestra con un televisor LG

La combinación de la barra de sonido LG y el televisor LG le ofrece la mejor experiencia de escucha para emitir sonido simultáneamente a través de ambos.

Esta función se activa automáticamente cuando la barra de sonido se conecta a la televisión y puede elegir esta opción en el menú de salida de sonido del televisor.

✔ Nota

- Disponible en algunos modelos de televisor y barra de sonido LG.
 - Funciona según el códec de audio compatible con el televisor.
 - Esta función solo está disponible si el televisor está conectado con un cable HDMI o si se ha conectado un televisor compatible con la función integrada LG WOWCAST.
 - Asegúrese de activar e-ARC en el televisor.
 - Los mensajes mostrados en el televisor pueden variar según el modelo.
 - Consulte el manual de instrucciones del televisor para obtener más información sobre la configuración.
-

Conexión mediante Bluetooth

Bluetooth es una tecnología que conecta de forma inalámbrica los productos que le rodean.

Conecte el producto a un televisor mediante **Bluetooth** y disfrute del audio de su televisor en alta calidad.

Disfrutar del televisor tras establecer una conexión inalámbrica

- 1 Pulse el botón **Emparejar Bluetooth** . Tras unos instantes, aparecerá **"BT READY"** en la pantalla de estado.



- 2 Pulse el botón **Ajustes** en el mando a distancia del televisor para acceder al menú [Altavoz] y configurar el altavoz de salida en [Bluetooth].
- 3 Busque y seleccione "LG_Speaker_S80TR_XXXX".
- 4 Cuando el producto está conectado al televisor mediante **Bluetooth**, puede ver que la pantalla de estado cambia de **"PAIRED"** (Conectado) → **"Nombre del televisor conectado"** → **"BT"** (Listo para usar).

✓ Nota

- En el caso de los dispositivos **Bluetooth**, los caracteres que no pueden mostrarse (p. ej., Hangul coreanos) se muestran como "-" en la pantalla de estado del producto.
- Pulse el botón **Información**  del mando a distancia para consultar el nombre del dispositivo **Bluetooth** conectado. Verá que el nombre del dispositivo **Bluetooth** conectado aparece en la pantalla de estado.

Conexión a un dispositivo externo

Conexión con un cable HDMI

Conecte el televisor y el dispositivo externo (videoconsola, reproductor de DVD, etc.) con un cable HDMI y disfrute de un sonido profundo y rico.

Conexión de un dispositivo externo mediante HDMI (A)

- 1 Conecte un dispositivo externo, como un reproductor de DVD o Blu-ray. Siga la ilustración mostrada a continuación para conectar el terminal **HDMI OUT** del dispositivo al terminal **HDMI IN** de la parte trasera del producto.
- 2 Utilice el cable HDMI para conectar el terminal **HDMI TV (eARC / ARC)** de la parte trasera del producto al terminal **HDMI IN (ARC)** del televisor.

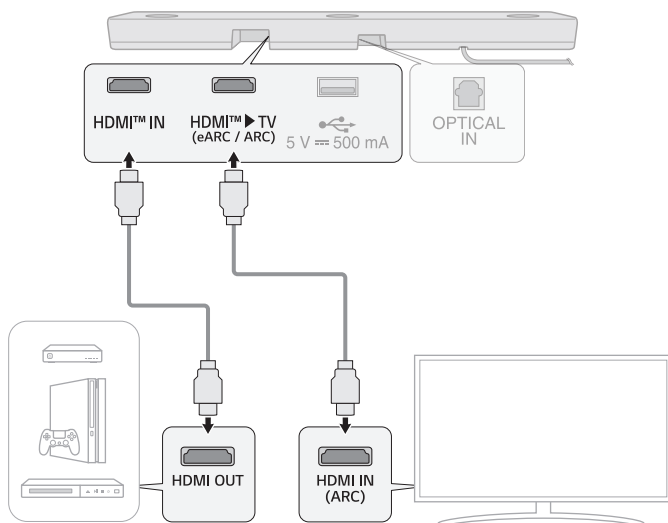

- 3 Pulse el botón **Función**  varias veces hasta que aparezca "HDMI" en la pantalla de estado.



- 4 Cuando el dispositivo externo está conectado al producto correctamente, puede escuchar el sonido del dispositivo. Al reproducir el vídeo con tecnología Dolby Atmos® o DTS:X®, aparecerá "DOLBY ATMOS" o "DTS:X" en la pantalla de estado.

✓ **Nota**

- El audio Dolby Atmos® o DTS:X® admite 3.1.3 canales. Cuando se conectan los altavoces traseros inalámbricos, admiten 5.1.3 canales.
- Compruebe los ajustes de salida de audio en el menú Ajustes de su dispositivo externo (p. ej., reproductor de Blu-ray o televisor). La salida de audio se debe ajustar en [Sin codificación], [Secuencia de bits], [Automático] o [Pasarela]. Si desea obtener más información sobre cómo configurar la salida, consulte el manual de usuario del dispositivo externo.
- Utilice un cable certificado que tenga el logotipo HDMI.

Conexión de un dispositivo externo mediante HDMI **B**

- 1 Conecte un dispositivo externo, como un set-top box o un reproductor de DVD o Blu-ray. Siga la ilustración mostrada a continuación para conectar el terminal **HDMI OUT** del dispositivo al terminal **HDMI IN** de la parte trasera del producto.
- 2 Utilice el cable HDMI para conectar el terminal **HDMI™ ► TV (eARC / ARC)** de la parte trasera del producto al terminal **HDMI IN (ARC)** del televisor.

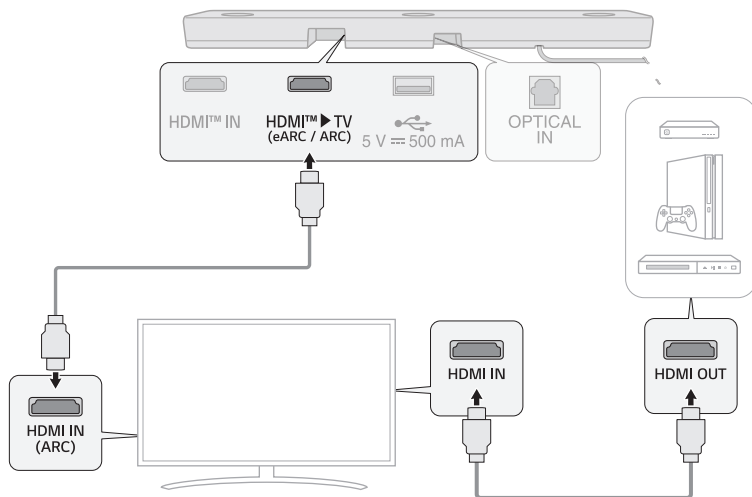

- 3 Pulse el botón **Función**  varias veces hasta que aparezca "OPT/HDMI ARC" en la pantalla de estado.

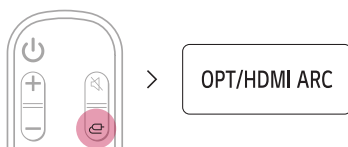

- 4 Cuando el dispositivo externo está conectado al producto correctamente, puede escuchar el sonido del dispositivo.

✓ Nota

- Es posible que no haya sonido en función de las especificaciones del televisor conectado. Se recomienda conectar el dispositivo externo directamente al producto. (→ Consulte "Conexión de un dispositivo externo mediante HDMI A" en la página 35.)

Conexión mediante un cable óptico

Conecte el televisor y el dispositivo externo (videoconsola, reproductor de DVD, etc.) con un cable óptico y disfrute de un sonido profundo y rico.

Conexión de un dispositivo externo mediante un cable óptico

- 1 Use el cable óptico para conectar el terminal **OPTICAL IN** de la parte trasera del producto al terminal **SALIDA ÓPTICA** de su dispositivo externo (p. ej., televisor, reproductor de Blu-ray) como se muestra en la ilustración.

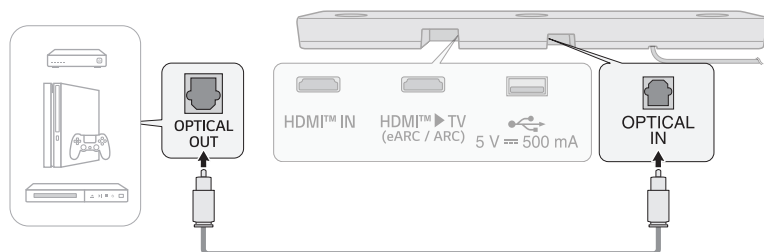

- 2 Pulse el botón **Función**  varias veces hasta que aparezca "OPT/HDMI ARC" en la pantalla de estado.

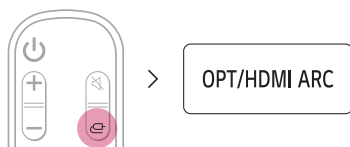

- 3 Cuando el dispositivo externo está correctamente conectado al producto, aparece "OPT" en la pantalla de estado.

Uso del producto como un sistema de audio

Conexión mediante Bluetooth

Puede reproducir los archivos de música almacenados en un dispositivo **Bluetooth** o ejecutar aplicaciones de música para disfrutar de la música con este producto.

Compruebe primero lo siguiente.

- Los dispositivos **Bluetooth** que se conecten al producto deben cumplir las especificaciones siguientes.
 - Tecnología **Bluetooth** 5.1
 - Códec: SBC, AAC
- Los pasos necesarios para conectar el dispositivo al producto pueden variar según el tipo y modelo de dispositivo **Bluetooth**. Si desea obtener más información sobre cómo conectar el dispositivo, consulte el manual de usuario del dispositivo externo.

Seleccione [**Bluetooth**] en el menú **Ajustes** de su teléfono.

Los elementos del menú Ajustes pueden variar en función del fabricante del smartphone y el modelo.

1 Encienda el producto.

2 Pulse el botón **Emparejar Bluetooth** . Tras unos instantes, aparecerá "BT READY" en la pantalla de estado.

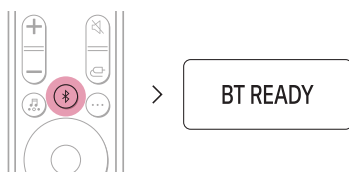

3 Pulse el botón **Ajustes**  /  del smartphone y seleccione **Bluetooth**.

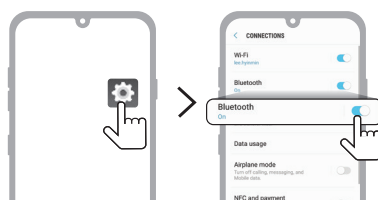

(Teléfono Android)

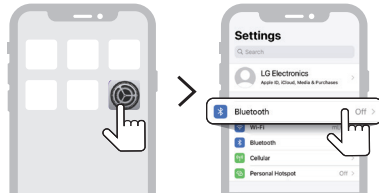

(iPhone)

- 4 Active la función **Bluetooth**. (Desactivado > Activado)
- 5 Verá en su smartphone una lista de dispositivos conectables. Busque y seleccione "LG_Speaker_S80TR_XXXX".



- 6 Cuando el producto esté conectado al smartphone mediante **Bluetooth**, verá que la pantalla de estado cambia de "**PAIRED**" (Conectado) → "**Nombre del dispositivo Bluetooth conectado**" → "**BT**" (Listo para usar).
- 7 Si no encuentra el producto "LG_Speaker_S80TR_XXXX", pulse el botón **Actualizar** (🔄) en la parte superior derecha del smartphone Android o desactive el **Bluetooth** y actívalo de nuevo en el iPhone.

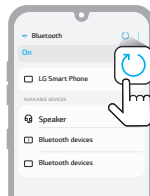

(Teléfono Android)

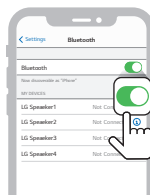

(iPhone)

- 8 Ejecute una aplicación de música y reproduzca música en el smartphone.

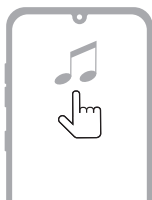

✓ **Nota**

- Cuanto más cerca esté el dispositivo **Bluetooth** del producto, mejor será la conexión.
 - Si pulsó el botón **Emparejamiento Bluetooth**  del producto y seleccionó la opción **"BT"**, pero no pudo conectarse al dispositivo **Bluetooth**, verá **"BT READY"** en la pantalla de estado. Compruebe el estado del dispositivo **Bluetooth**.
 - Cuando utilice el **Bluetooth**, debe ajustar el nivel de volumen en un nivel adecuado.
 - En el nombre **Bluetooth** de este producto "LG_Speaker_S80TR_XXXX", "XXXX" corresponde a cuatro números y letras generados al azar.
-

Conexión a un dispositivo de almacenamiento USB

Disfrute de sonido de alta calidad mediante la conexión de un dispositivo de almacenamiento USB que contenga archivos de música en el producto.

Conexión del producto a un dispositivo de almacenamiento USB

- 1 Conecte el dispositivo de almacenamiento USB al puerto **USB** de la parte trasera del producto.
 - El producto no puede reproducir ningún dispositivo conectado mediante un concentrador de dispositivos de almacenamiento USB ni un cable de dispositivo de almacenamiento USB.
 - El producto no se puede conectar a ningún dispositivo de almacenamiento USB, reproductor de MP3 tipo USB o lector de tarjetas que necesite la instalación de un controlador de dispositivo independiente.

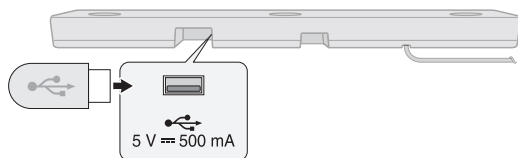

- 2 Pulse el botón **Función**  varias veces hasta que aparezca "USB" en la pantalla de estado.

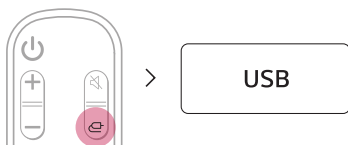

- 3 Cuando el producto se conecte correctamente a un dispositivo de almacenamiento USB, se mostrará en la pantalla de estado el número de archivos de música que contiene el dispositivo USB. Pulse el botón **Reproducir/Pausa**  del mando a distancia para disfrutar de la música.

✓ Nota

- Se recomienda comprar un cambiador de conector USB independiente para facilitar la conexión de dispositivos de almacenamiento USB.
- Compre un cambiador de conector USB que tenga un cable de extensión USB 2.0.
- Los dispositivos USB con un volumen de almacenamiento de gran tamaño pueden tardar varios minutos en explorar los archivos.
- LG Electronics no se responsabiliza de la pérdida de datos. Realice una copia de seguridad de los datos de su almacenamiento USB para minimizar los daños provocados por la pérdida de datos.
- Solo son compatibles los formatos FAT16/FAT32/NTFS. El formato exFAT no es compatible.
- Utilice el puerto USB de este producto solo para reproducir un archivo multimedia. No puede cargar dispositivos externos con el puerto USB.

Dispositivos de almacenamiento USB compatibles

- Reproductor MP3
- Reproductor MP3 Flash
- Dispositivo Flash USB
- USB 2.0

Este producto puede no reconocer algunos dispositivos de almacenamiento USB.

Especificaciones de archivo reproducible

Extensión de archivo	Frecuencia de muestreo / Velocidad de bits
MP3	32 kHz - 48 kHz / 8 kbps - 320 kbps
AAC	32 kHz - 48 kHz / 8 kbps - 320 kbps
OGG	32 kHz - 48 kHz / 64 kbps - 320 kbps

Extensión de archivo	Frecuencia de muestreo
FLAC (16 bits/24 bits)	32 kHz, 44,1 kHz, 48 kHz, 88,2 kHz, 96 kHz, 176,4 kHz, 192 kHz
WAV (16 bits/24 bits)	32 kHz, 44,1 kHz, 48 kHz, 88,2 kHz, 96 kHz, 176,4 kHz, 192 kHz

- Número de archivos reproducibles: hasta 2000
- Número máximo de directorios: hasta 200
- Este producto no puede reproducir archivos protegidos mediante DRM (Gestión de derechos digitales).
- Este producto no puede reproducir archivos de vídeo desde un dispositivo de almacenamiento USB.

Uso de la aplicación LG ThinQ

Control de las funciones del dispositivo

Ejecute la **aplicación LG ThinQ**. Puede configurar fácilmente [Efectos sonoros] y [Night Time] para regular el nivel de cada altavoz sin necesidad de un mando a distancia.

Pulse el botón de **Configuración**  en la primera pantalla para cambiar la configuración de la barra de sonido.



Uso de la calibración de habitación mediante inteligencia artificial

Esta tecnología le permite analizar el sonido procedente del producto y ajustar los parámetros de audio. Tenga en cuenta que, al iniciar AI Room Calibration, el producto puede emitir un sonido más potente de lo esperado.

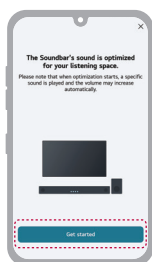

✓ Nota

- Se pueden añadir algunos menús a la tarjeta de inicio, para que pueda utilizar el menú de forma más accesible.

Compruebe primero lo siguiente.

- Tenga en cuenta que algunas características, especificaciones, aplicaciones, servicios o contenido (“Características”) podrían no estar disponibles en algunos países. Las Características pueden variar según el país y están sujetas a cambios sin previo aviso. Las Características podrían no estar disponibles en algunos idiomas. Consulte lg.com para obtener información del estado del servicio por país.

Compatible con el Asistente de Google

Controle su dispositivo utilizando solo su voz con la ayuda de Google Assistant.

Si tiene un dispositivo compatible con Google Assistant con Google Cast, puede añadirlo a la aplicación Google Home. Podrá reproducir, saltar o detener música y cambiar el volumen; solo tendrá que pedirselo a Google Assistant.

Requisitos

- Dispositivo compatible con el Asistente de Google (se vende por separado)
- Este producto debe estar conectado a Internet.
- Este producto debe estar registrado en la aplicación **Google Home**.



Usar Google Cast™

Puede escuchar su música favorita en este dispositivo mediante cientos de aplicaciones compatibles con Google Cast en su teléfono, tablet u ordenador.



Solo tiene que pulsar el botón de **transmisión** en las aplicaciones que ya conoce y tanto le gustan. No tiene que crear usuarios nuevos ni descargar nada. Use su teléfono para buscar, reproducir, pausar y subir el volumen desde cualquier parte de su casa.

Para obtener más información sobre Google Cast, incluida una lista de aplicaciones compatibles con Google Cast desde las que puede transmitir contenido, visite g.co/cast/audio

Para configurar las opciones multisala con otros altavoces compatibles con Google Cast, descargue la aplicación **Google Home**.

Compatible con Apple AirPlay

Este producto le permite escuchar la música de su dispositivo iOS mediante AirPlay.

✓ Nota

- Asegúrese de que este producto y el dispositivo iOS están conectados a la misma red Wi-Fi.
- Asegúrese de que en su dispositivo iOS se esté ejecutando iOS 11.4 o posterior.
- Se necesitan los altavoces compatibles con AirPlay 2 para enviar sonido a varios altavoces.

Configuración de la red Wi-Fi con un dispositivo iOS

- 1 Para encender el producto, pulse el botón **Encendido/Apagado** (🔌).
- 2 En su dispositivo iOS, seleccione **Ajustes** y, a continuación, **Wi-Fi**.
- 3 Seleccione "LG_Speaker_S80TR_XXXX" en **CONFIGURAR ALTAVOZ AIRPLAY NUEVO**.
- 4 Asegúrese de seleccionar el router doméstico. En este paso, puede cambiar el nombre del producto por el que usted desee y también establecer una contraseña. Una vez finalizados los ajustes, seleccione **Siguiente**.
- 5 Seleccione **Listo**.

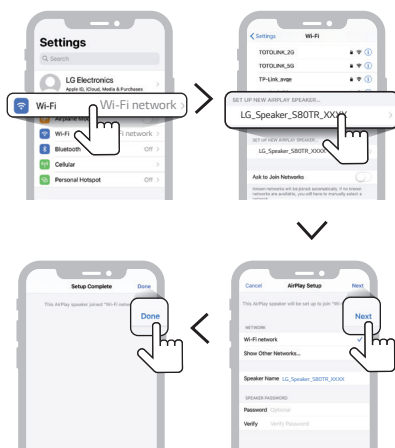

Enviar música mediante AirPlay

Desde el Centro de control:

- 1 Abra el Centro de control del dispositivo iOS.
- 2 Pulse AirPlay (📶).
- 3 Elija su producto para escuchar música. Puede escuchar uno o más altavoces compatibles con AirPlay 2.

Desde una aplicación de reproducción de música:

- 1 Abra una aplicación de reproducción de música.
- 2 Pulse AirPlay (📶).
- 3 Elija su producto para escuchar música. Puede escuchar uno o más altavoces compatibles con AirPlay 2.



Apple®, AirPlay®, iPad®, iPad Air®, iPad Pro® y iPhone® son marcas comerciales de Apple Inc. registradas en Estados Unidos y otros países.

El uso del distintivo Works with Apple significa que un accesorio se ha diseñado para funcionar específicamente con la tecnología identificada en el distintivo y que el desarrollador ha certificado que cumple los estándares de rendimiento de Apple.

Para controlar este altavoz compatible con AirPlay 2 se necesita iOS 11.4 o posterior.

| Spotify Connect

Usa tu teléfono, tu tablet o tu computadora como control remoto de Spotify. Para más información, entra a [spotify.com/connect](https://www.spotify.com/connect).



El software Spotify está sujeto a licencias de terceros disponibles aquí: <https://www.spotify.com/connect/third-party-licenses>.

Compatible con Alexa

Alexa le permite usar la voz para controlar este producto indicándole comandos mediante un dispositivo con Alexa integrado. El dispositivo con Alexa integrado se vende por separado.

Flujo de configuración de Alexa

Ejecute la **aplicación LG ThinQ**, pulse el botón **amazon alexa** en la primera pantalla y, a continuación, siga las instrucciones.



Cómo usar Alexa

- **Explicación de destino:** desde los dispositivos Alexa (p. ej., Amazon Echo), puede pedirle a Alexa que reproduzca música en su [S80TR]. Por ejemplo, “Alexa, pon jazz en [LG S80TR Soundbar]”.
- **Altavoz preferido:** puede configurar uno o más altavoces de forma que dispositivos concretos de un grupo doméstico inteligente reproduzcan música. Puede configurar un altavoz con la aplicación Alexa.
- **Envío de música desde la aplicación Alexa:** puede controlar la reproducción de música en la [S80TR] de forma remota con la aplicación Alexa.

Amazon, Alexa y todos los logotipos relacionados son marcas comerciales de Amazon.com, Inc. o sus filiales.

Nota

- Amazon presta este servicio y puede quedar cancelado en cualquier momento. LG no asume responsabilidad alguna sobre la disponibilidad del servicio.
- Las pantallas de la aplicación Amazon Alexa están sujetas a modificaciones sin previo aviso.
- Puede que en determinados países no esté disponible esta función.
- Para más información, visite el sitio web.
 - <https://www.amazon.com/gp/help/customer/display.html?nodeId=202207000>

| Tidal Connect

Utilice su móvil o tablet como mando a distancia para Tidal. Visite <https://tidal.com/connect> para saber cómo hacerlo.



Montaje del producto en una pared

Comprobación previa al montaje en pared

Puede montar este producto y los altavoces traseros inalámbricos en una pared.

Cuando fije el producto y los altavoces traseros inalámbricos a la pared, siga estas instrucciones.

Compruebe primero lo siguiente.

- Puede resultar difícil conectar los dispositivos externos y los cables tras el montaje en pared. Primero, conecte al producto un dispositivo externo con el cable de conexión correcto antes de montarlo en la pared.
- Tenga en cuenta lo siguiente al montar el producto en la pared. Pueden producirse daños en el producto o lesiones físicas durante el proceso.
 - No coloque objetos encima del producto montado en la pared.
 - Fije el producto a la pared con firmeza mediante los tornillos de fijación de forma que no se caiga.
 - Asegúrese de que está lejos del alcance de los niños. Tirar del producto montado o agitarlo puede provocar su caída.
- Encima del producto también hay altavoces. Al instalar el producto debajo del televisor, instálelo a una distancia mínima de 10 cm con respecto a la parte inferior del televisor.
- Al montar el producto, asegúrese de que todos los tornillos incluidos estén fijados. Si los tornillos no están bien apretados, el producto puede inclinarse o volcarse, lo cual puede provocar daños. Si se aprietan los tornillos con demasiada fuerza, pueden desprenderse debido a la abrasión de la junta de los tornillos.

Componentes necesarios para montar el producto

Barra de sonido



Soporte de pared



Tornillos de la barra de sonido



Guía de instalación del soporte de pared

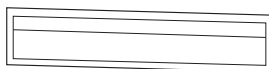

Se venden por separado

Tornillos del soporte



Tacos de pared



✔ Nota

- Los tornillos y los tacos de pared necesarios para montar el producto no están incluidos. Recomendamos Hilti (HUD-1 6 x 30) para realizar el montaje.
-

Montaje del producto en una pared

- 1 Busque la guía de instalación del soporte de pared en la caja del producto. Una las dos guías de instalación del soporte de pared para conectarlas y formar una sola.
- 2 Alinee "TV Bottom Line" en la guía de instalación del soporte de pared con la parte inferior del televisor y fíjela en la pared. Alinee el centro del televisor montado en la pared con la parte marcada como "TV Center" en la guía de instalación.

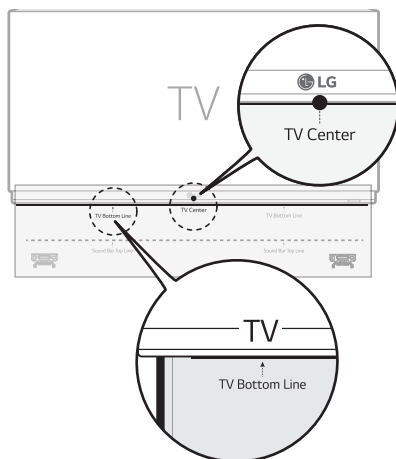

- 3 Marque con un lápiz los orificios para tornillos de la guía de instalación en la que se fijarán los soportes de pared.

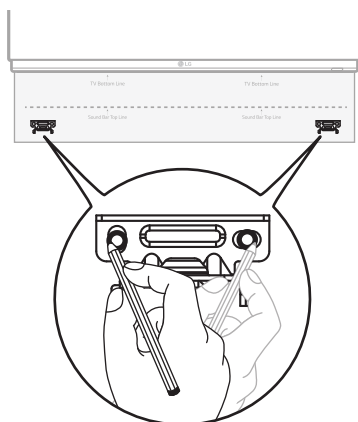

- 4 Taladre los orificios para tornillos en las posiciones marcadas en la guía de instalación.
- 5 Retire de la pared la guía de instalación del soporte de pared.

- 6** Fije los soportes en la pared con firmeza con los tacos de pared y los tornillos.

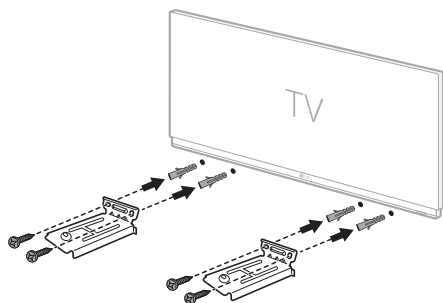

- 7** Coloque el producto sobre los soportes. Coloque el producto en los soportes de forma que los orificios para tornillos de la parte inferior del producto queden alineados con los orificios para tornillos del soporte de pared.

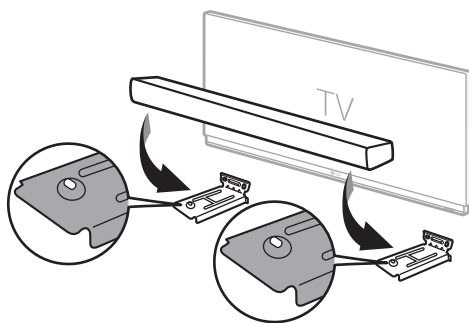

- 8** Fije con firmeza el producto a los soportes de pared mediante los tornillos proporcionados.

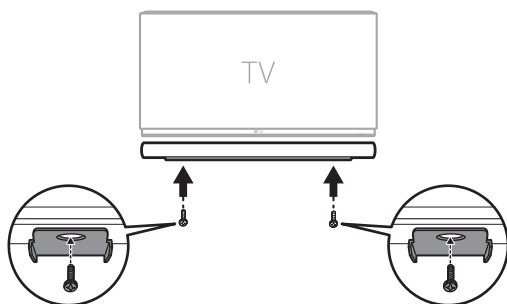

Precauciones de seguridad

| Seguridad y normativas



CUIDADO: PARA REDUCIR EL RIESGO DE DESCARGAS ELÉCTRICAS, NO RETIRE LA TAPA (O PARTE TRASERA) NO HAY NINGUNA PIEZA QUE PUEDA SER REPARADA POR EL USUARIO; ACUDA A PERSONAL DE SERVICIO CUALIFICADO.



Este símbolo de relámpago con punta de flecha dentro de un triángulo equilátero está diseñado para alertar al usuario de la presencia de voltajes peligrosos no aislados en el interior del producto, que podrían tener la suficiente magnitud como para constituir un riesgo de descarga eléctrica.



El signo de exclamación dentro de un triángulo equilátero está diseñado para alertar al usuario de la presencia de instrucciones importantes de operación y mantenimiento (reparación) en la documentación incluida con el producto.

ADVERTENCIA:

- PARA PREVENIR RIESGOS DE INCENDIO O DESCARGAS ELÉCTRICAS, NO EXPONGA ESTE PRODUCTO A LA LLUVIA O LA HUMEDAD.
- No instale este equipo en un espacio cerrado, como una estantería o mueble similar.

CUIDADO:

- No utilice productos de alta tensión alrededor de este producto. (p. ej., un matamoscas eléctrico). Este producto podría no funcionar correctamente debido a las descargas eléctricas.
- No coloque fuentes de llamas abiertas, como velas encendidas, sobre el aparato.
- No bloquee los orificios de ventilación. Instale el aparato siguiendo las instrucciones del fabricante. Las ranuras y orificios de la carcasa sirven para ventilar y garantizar un funcionamiento fiable del producto y para protegerlo de un posible sobrecalentamiento. Las aberturas no deben bloquearse nunca al colocar el producto encima de una cama, sofá, alfombra u otra superficie similar. Este producto no se colocará en una instalación empotrada, por ejemplo, en una estantería, a menos que se disponga de la ventilación adecuada y siempre se hará siguiendo las instrucciones del fabricante.
- El aparato no debe exponerse al agua (goteo o salpicaduras) y no se deben poner objetos que contengan líquido, como jarrones, sobre él.
- Para la información de marcado de seguridad, incluida la identificación del producto y la alimentación nominal, consulte la etiqueta principal de la parte inferior o la otra superficie del producto.
- No permita que los niños coloquen las manos o cualquier objeto en el *conducto del altavoz.
 - * conducto del altavoz: Un orificio en la caja del altavoz para lograr un potente sonido de graves. (carcasa)

PRECAUCIÓN relacionada con el cable de alimentación

El enchufe de alimentación es el dispositivo de desconexión. En caso de emergencia, se podrá acceder fácilmente al enchufe de alimentación.

Consulte la página de especificaciones del manual del propietario para estar seguro de conocer los requisitos de corriente.

No sobrecargue las tomas de pared. Las tomas sobrecargadas, sueltas o dañadas, las alargaderas, los cables de alimentación desgastados o el aislamiento de los cables dañados pueden suponer un peligro. Las citadas condiciones pueden dar lugar al riesgo de descargas eléctricas o un incendio. Periódicamente examine el cable de su dispositivo, y si su apariencia indica daño o deterioro, desconéctelo, interrumpa el uso del dispositivo y reemplace el cable por un recambio exacto obtenido en un centro de servicio autorizado.

Proteja el cable de alimentación de los abusos físicos o mecánicos, evitando que se retuerza, que aplaste o se enganche en una puerta y no pisándolo. Ponga especial atención a los enchufes, tomas de corriente y al punto donde el cable sale del dispositivo.

Para los modelos que usan un adaptador

Use únicamente el adaptador de CA suministrado con este dispositivo. No utilice una fuente de alimentación de otro dispositivo o de otro fabricante. Usar cualquier otro cable o fuente de alimentación puede dañar el dispositivo y anular su garantía.

Para modelos con batería

Este dispositivo está provisto de una batería o acumulador portátil.

CUIDADO: Existe riesgo de incendio o explosión si se reemplaza la batería por una de tipo incorrecto.

Para modelos que usan una batería incorporada

No guarde o transporte el producto a presiones mayores que 11,6 kPa ni a una altitud mayor que 15 000 m.

- Sustitución de una batería con un tipo incorrecto que puede rechazar una protección (por ejemplo, en el caso de algunos tipos de baterías de litio);
- Tirar una batería en el fuego o en un horno caliente o aplastar o cortar mecánicamente una batería, lo cual puede provocar una explosión;
- Dejar una batería en un entorno circundante de temperatura extremadamente alta que puede provocar una explosión o la fuga de líquidos o gases inflamables;
- Una batería sometida a una presión de aire extremadamente baja que puede provocar una explosión o la fuga de líquidos o gases inflamables.

Símbolos

~ : Corriente alterna (CA).

— : Corriente directa (CC).

⊠ : Este dispositivo es un dispositivo de clase II.

⏻ : Estado de alimentación en espera.

⏻ : El dispositivo está encendido

⚡ : Tensión peligrosa.

Prevencción del uso indebido del producto

Para evitar el uso indebido del producto, asegúrese de consultar el contenido que aparece a continuación.

Precauciones de instalación del producto

- No instale el producto en un lugar inestable o con vibraciones, como un estante que no esté bien sujeto o una superficie inclinada. Instale el producto en una superficie firme y nivelada.
 - De lo contrario, el producto podría caerse o volcarse y provocar daños o lesiones.
 - Si instala el producto en una superficie inestable, es posible que el producto no funcione correctamente.
- Si instala el producto sobre un mueble o estante, asegúrese de que la parte inferior frontal del producto no sobresale. Utilice siempre un mueble o estantería que se ajuste al tamaño del producto.
 - De lo contrario, el producto podría perder el equilibrio, caer y dañarse o provocar lesiones.
- Instale el producto en un lugar seguro. De lo contrario, un niño podría chocar contra uno de los bordes del producto y lesionarse.
- Instale el producto en un lugar sin interferencias electromagnéticas para que funcione correctamente.
- Si instala el producto en un lugar que no cumple con las condiciones generales de uso, puede surgir un problema de calidad inesperado. Por lo tanto, asegúrese de ponerse en contacto con el centro de servicio técnico antes de instalar el producto en dicho lugar.
- No guarde el producto en un lugar donde la temperatura sea demasiado alta (más de 40 °C) o demasiado baja (menos de 5 °C) o en un lugar con demasiada humedad.
- Evite los lugares expuestos a la luz solar directa o al calor, por ejemplo, cerca de un calefactor. No utilice ni guarde aerosoles o sustancias inflamables cerca del producto.
 - De lo contrario, existe riesgo de explosión o incendio.
- No instale el producto en un lugar con demasiada humedad, polvo u hollín.
 - De lo contrario, podría provocar un incendio o una descarga eléctrica.
- No instale el producto en un espacio estrecho que no esté bien ventilado, como el interior de una estantería. No cubra el producto con fundas ni cortinas.
 - De lo contrario, podría aumentar la temperatura del producto y provocar una avería o un incendio.
- Conecte el enchufe del producto a una toma de corriente que sea fácil de acceder.
 - Cuando se produzca un incendio u otro problema en el producto, debe desconectar el enchufe rápidamente.
- No conecte varios productos a una toma de corriente a la vez.
 - De lo contrario, podría producirse sobrecalentamiento y este provocar un incendio.

Precauciones de uso del producto

- No levante ni mueva el producto mientras esté en funcionamiento.
 - De lo contrario, podría provocar una avería.
- Cuando mueva el producto, desenchufe el cable de alimentación y todos los cables conectados al producto.
 - De lo contrario, podría provocar un incendio o una descarga eléctrica.
- Deje de utilizar el producto inmediatamente si se percata de humo o un olor extraño. En ese caso, apague el producto inmediatamente, desconecte el enchufe y póngase en contacto con el centro de servicio técnico.
 - Usar el producto en este estado puede derivar en un incendio o una descarga eléctrica.
- No introduzca en el producto objetos metálicos, como monedas u horquillas, ni objetos inflamables, como papel o cerillas. Asegúrese de indicar a los niños que no lo hagan.
 - De lo contrario, podría provocar una avería.
- Si se introduce una sustancia extraña en el producto, desconecte el enchufe y póngase en contacto con el centro de servicio técnico.
- No coloque un objeto pesado encima del producto.
 - De lo contrario, podría volcarse, caerse y provocar lesiones.
- Asegúrese de que los niños no se cuelguen del producto ni se suban a él.
 - De lo contrario, el producto podría volcarse, caerse y provocar lesiones. Asegúrese de indicar a los niños que no lo hagan.
- Desenchufe el producto durante las tormentas eléctricas.
 - De lo contrario, podría provocar un incendio.
- No coloque recipientes con líquido, como un jarrón, una olla, cosméticos o medicamentos, encima del producto.
 - De lo contrario, podría provocar un incendio, una descarga eléctrica o caerse y provocar lesiones, etc.
- Asegúrese de conectar el enchufe con firmeza. No utilice un voltaje distinto al indicado en el producto.
 - Una conexión poco segura puede provocar un incendio.
- No introduzca un conductor, como palillos, en la ranura del otro lado del producto mientras el enchufe esté conectado a una toma de corriente. No toque el enchufe inmediatamente después de desenchufarlo de la toma de corriente.
 - De lo contrario, podría provocar una descarga eléctrica.
- Sujete el enchufe del cable de alimentación con las manos secas.
 - De lo contrario, podría provocar una descarga eléctrica.
- No mueva ni empuje el producto mientras sujeta uno de los cables, como el cable de alimentación.
 - El cable podría dañarse y causar una avería o provocar un incendio o una descarga eléctrica.
- Cuando retire un cable enchufado al producto, asegúrese de sujetar el conector por el extremo del cable. No sujete la línea del cable.
 - De lo contrario, el producto puede caerse y causar una avería o provocar lesiones.
- No guarde el producto en un lugar expuesto al calor, por ejemplo, cerca de un calefactor.
 - De lo contrario, podría provocar un incendio o un mal funcionamiento.
- No desmonte, repare ni modifique el producto.
 - De lo contrario, podría causar una avería y provocar un incendio, una descarga eléctrica o lesiones.
- Mantenga los envoltorios de plástico fuera del alcance de los niños.
 - De lo contrario, podrían atragantarse con ellos.

- No deje caer ningún objeto sobre el producto ni lo golpee. Mantenga el producto alejado de lugares con fuertes vibraciones o imanes.
- No dañe, modifique, doble, retuerza o caliente el cable de alimentación.
 - De lo contrario, puede dañar el cable de alimentación y provocar un incendio o una descarga eléctrica.
- Cuando no vaya a utilizar el producto durante un período prolongado, como cuando esté fuera de casa, desenchufe el cable de alimentación de la toma de corriente.
 - Si el polvo se acumula, puede aumentar la temperatura y provocar una descarga eléctrica o un incendio debido a un cortocircuito.
- No elimine las pilas usadas junto con los residuos normales. Deséchelas por separado.
 - De lo contrario, existe riesgo de explosión o incendio.
- No utilice productos de alta tensión alrededor de este producto (p. ej., matamoscas eléctrico).
 - Este producto podría no funcionar correctamente debido a las descargas eléctricas.
- No toque el enchufe inmediatamente después de desenchufarlo de la toma de corriente.
 - De lo contrario, podría provocar una descarga eléctrica.
- Conecte el enchufe a una toma de corriente con toma de tierra o a un alargador (esto no se aplica a los productos sin toma de tierra).
 - De lo contrario, podría provocar una avería o una descarga eléctrica debido a un cortocircuito.
- En el caso de un producto con rejilla de ventilación, mantener el producto encendido durante un período prolongado puede provocar que la rejilla se caliente. No toque la rejilla de ventilación cuando esté caliente. El calor no es un defecto del producto y no causa ningún mal funcionamiento. Por lo tanto, puede utilizar el producto sin preocuparse.
- No dañe el cable de alimentación, el adaptador de CA ni el enchufe. No coloque ningún objeto pesado encima del cable de alimentación o el adaptador de CA.
 - De lo contrario, podría provocar un incendio o una descarga eléctrica.
- Si hay polvo, suciedad, etc. en las clavijas del enchufe, en el adaptador de CA o en la toma de corriente, límpielo por completo.
 - De lo contrario, podría provocar un incendio.
- En el caso de un producto con un cable de alimentación o un adaptador de CA, utilice solo cables de alimentación y adaptadores de CA originales de LG Electronics.
 - De lo contrario, podría provocar un incendio o una descarga eléctrica.
- Si utiliza auriculares o cascos, no ponga el volumen demasiado alto ni los utilice durante un período prolongado (esto solo se aplica a los modelos que admiten auriculares o cascos).
 - De lo contrario, podría afectar negativamente a su capacidad auditiva.
- El software de este producto puede actualizarse. No apague el producto mientras actualiza el software. Una vez completada la actualización, la alimentación del producto se apaga automáticamente.
 - Si apaga el producto mientras se actualiza el software, puede causar un mal funcionamiento del producto.

Lo siguiente solo se aplica a los modelos con mando a distancia

- No deje que los niños utilicen el mando a distancia. Mantenga el mando a distancia fuera del alcance de los niños.
- No deje que los niños se metan el mando a distancia en la boca. Asegúrese de que los niños no se traguen la tapa del mando a distancia o una pila. Si esto ocurre, consulte a un médico inmediatamente.
- Tenga en cuenta que los niños pueden pisar la tapa del mando a distancia y lesionarse.
- Elimine los obstáculos entre el producto y el mando a distancia para que este funcione sin problemas.

Lo siguiente solo se aplica a los modelos que utilizan discos ópticos

- No introduzca la mano en la unidad de disco ni tire de ella con fuerza.
- Asegúrese de que los niños no introducen las manos en la unidad de disco.

Lo siguiente solo se aplica a los modelos que admiten la visualización de vídeos

- Absténgase de ver un vídeo en 3D si no ha dormido lo suficiente o después de haber bebido alcohol.
 - Algunos vídeos en 3D pueden sorprender o sobreestimar a las personas.
- Si se produce alguno de los siguientes síntomas mientras ve un vídeo, deje de verlo inmediatamente y descansa.
 - Si alguno de los síntomas continúa, consulte a un médico. Vértigo, sensación de ardor en los ojos o en la cara, movimiento inconsciente, espasmos, obnubilación, confusión, desorientación, náuseas.
- Puede sufrir un síntoma como una convulsión cuando vea una determinada imagen de un vídeo, un juego o un vídeo con un determinado patrón o luces intermitentes. Si usted o alguno de sus familiares tiene antecedentes de epilepsia o convulsiones, consulte a un médico antes de verlo.
- Cuando vea un vídeo en 3D, retire de su entorno los objetos frágiles o que puedan provocar lesiones.
 - Si confunde un vídeo en 3D con la realidad o se mueve de forma repentina, usted o las personas que estén alrededor pueden resultar heridos y los objetos cercanos pueden resultar dañados.

Precauciones de limpieza del producto





- No rocíe agua directamente sobre el producto cuando lo limpie.
 - De lo contrario, podría provocar un incendio o una descarga eléctrica.
- Cuando limpie el producto, asegúrese de desenchufar primero el cable de alimentación y limpie ligeramente la superficie del producto con un paño seco. No utilice productos químicos o detergentes para limpiar el producto. Pueden deteriorar la superficie del producto o desprender la pintura del mismo (benceno, alcohol, etc.).

Antes de informar de fallos de funcionamiento del producto

Solución de problemas

Si experimenta los problemas siguientes mientras usa el producto, realice diversas comprobaciones, dado que pueden no ser fallos de funcionamiento.

Errores generales

Problema	Solución
El producto no funciona correctamente.	<ul style="list-style-type: none">• Desenchufe los cables de alimentación y posibles dispositivos externos, como el televisor, subwoofer o amplificador del producto y, a continuación, enchúfelos de nuevo.• Tras restablecer el producto, conecte el smartphone y el Wi-Fi de nuevo. (→ Consulte "Conexión con el producto mediante la aplicación LG ThinQ" en la página 16). (Tenga en cuenta que los ajustes anteriores del producto pueden perderse.)
El dispositivo no se enciende.	<ul style="list-style-type: none">• ¿Está el cable de alimentación está correctamente conectado en la toma de corriente?<ul style="list-style-type: none">- Conecte el enchufe de alimentación a la toma de corriente correctamente.
No hay sonido	<ul style="list-style-type: none">• ¿Se ha establecido el volumen al mínimo?<ul style="list-style-type: none">- Pulse el botón Volumen   del mando a distancia para subir el volumen.- Si está usando un dispositivo externo, como un decodificador, dispositivo portátil o dispositivo Bluetooth, ajuste el volumen del dispositivo externo.• ¿Está activada la función de silencio?<ul style="list-style-type: none">- Si aparece "MUTE" en la pantalla de estado, la función de silencio se encuentra activada. Pulse el botón Silencio  para desactivar el silencio.• ¿Se ha seleccionado la función correcta del producto según el dispositivo externo conectado?<ul style="list-style-type: none">- Pulse el botón Función  para comprobar si ha seleccionado la función correcta.
El subwoofer no emite sonido	<ul style="list-style-type: none">• ¿Está el producto correctamente conectado al subwoofer inalámbrico?<ul style="list-style-type: none">- Si el LED de la parte trasera del subwoofer inalámbrico parpadea en verde o está iluminado en rojo, esto quiere decir que no está conectado. Si se ha establecido la conexión, aparecerá una luz verde. Vuelva a conectar el producto al subwoofer inalámbrico. (→ Consulte "Conexión del producto" en la página 6).

<p>El mando a distancia no funciona correctamente.</p>	<ul style="list-style-type: none"> • Cuando use el mando a distancia, apunte con él a la parte frontal del producto. • Use el mando a distancia en un radio de 7 m del producto. • Cambie las pilas por unas nuevas en cuanto sea necesario.
<p>La función de apagado automático no funciona.</p>	<ul style="list-style-type: none"> • Compruebe la conexión con dispositivos externos (p. ej., decodificadores, dispositivos portátiles, dispositivos Bluetooth).
<p>LG Sound Sync no funciona.</p>	<ul style="list-style-type: none"> • Compruebe si su televisor es compatible con LG Sound Sync. • Compruebe si el televisor está conectado al producto correctamente con un cable óptico. <ul style="list-style-type: none"> - Pulse el botón Ajustes del mando a distancia del televisor para comprobar si la función está activada en [LG Sound Sync].
<p>El volumen del producto es bajo</p>	<ul style="list-style-type: none"> • Compruebe lo siguiente y cambie los ajustes según proceda. <ul style="list-style-type: none"> - Ejecute la aplicación LG ThinQ, pulse [Ajustes de sonido] en la primera pantalla y cambie la función [DRC] a [Desactivado] en el menú [Salida de sonido]. - Cuando el producto está conectado a un televisor, pulse el botón Ajustes en el mando a distancia del televisor, seleccione el menú [Altavoz] y cambie el ajuste [Salida de sonido digital] de [PCM] a [AUTO] o [SECUENCIA DE BITS]. - Si el producto está conectado a un dispositivo de reproducción, como un reproductor de DVD o reproductor de discos Blu-ray, vaya al menú Ajustes del dispositivo conectado. Cambie el ajuste [Salida de sonido digital] de [PCM] a [PASARELA PRINCIPAL] o [SECUENCIA DE BITS]. Ajuste la opción [DRC] del dispositivo conectado en [DESACTIVADO]. - Si el modo Horario nocturno del producto está activado, desactívelo pulsando el botón Ajustes  a continuación Izquierda/Derecha y, posteriormente, Arriba/Abajo.
<p>El producto no reconoce un dispositivo de almacenamiento USB</p>	<ul style="list-style-type: none"> • El producto puede no ser compatible con el formato de archivos del dispositivo de almacenamiento USB. Formatee el dispositivo de almacenamiento USB y conéctelo de nuevo. Al formatearlo, consulte los formatos de dispositivo de almacenamiento USB que admite el producto y seleccione un formato de archivo adecuado. (→ Consulte "Conexión a un dispositivo de almacenamiento USB" en la página 42).
<p>No se puede emparejar un dispositivo Bluetoothd</p>	<ul style="list-style-type: none"> • Pulse el botón Ajustes en el dispositivo Bluetooth y compruebe si está activada la función Bluetooth. Si está activada la función Bluetooth, desactívela y actívela de nuevo. • Elimine los obstáculos que pudiera haber entre el producto y el dispositivo Bluetooth. • El emparejamiento (la conexión) Bluetooth podría no funcionar según el tipo de dispositivo Bluetooth o el entorno próximo.

Errores de conexión de red

Problema	Solución
El producto no puede conectarse a la aplicación LG ThinQ	<ul style="list-style-type: none">• La conexión puede no ser fluida cuando sufre las perturbaciones de otros dispositivos eléctricos que usan ondas de radio, como hornos microondas y equipos médicos. Instale el producto a 1 m de distancia de otros electrodomésticos.• Apague el router inalámbrico y enciéndalo de nuevo.• Compruebe si la función Wi-Fi del smartphone se encuentra activada. Puede consultar el estado de la conexión Wi-Fi en los ajustes del smartphone.• Compruebe si el producto y el smartphone están conectados a la misma red Wi-Fi.

El producto no se conecta a la red Wi-Fi

- ¿Ha apagado el router inalámbrico y lo ha encendido de nuevo?
 - Apague el producto y, a continuación, enciéndalo de nuevo.
 - ¿Ha instalado un router inalámbrico nuevo?
 - Tendrá que volver a configurar los ajustes de red del producto. (→ Consulte "Conexión con el producto mediante la aplicación LG ThinQ" en la página 16).
 - ¿Ha cambiado la configuración del router inalámbrico?
 - Si la contraseña del router contiene algunos caracteres especiales (como ` ' " + / \ ; : - _ ^ & () < >) o emoticonos, es posible que la barra de sonido no se conecte. Se recomienda establecer una contraseña con una combinación de letras inglesas y números.
 - Se recomienda ajustar el tipo de seguridad del router inalámbrico a WPA2.
 - Desconecte el router y conéctelo después de 10 segundos. A continuación, intente conectarse tras la recuperación de la red.
 - Cambiar el canal inalámbrico del router puede ayudar a reducir las interferencias inalámbricas (aquí se explica cómo cambiar el canal inalámbrico de los routers más comunes; para obtener la información exacta, consulte el manual de instrucciones de su router).
- ① Introduzca la dirección IP en su smartphone, PC o MAC, o utilice el CD del asistente de configuración para acceder a la página de configuración del router. Esto solo se puede llevar a cabo cuando el router está conectado a la red mediante Wi-Fi o un cable Ethernet.
 - ② Busque la página de configuración inalámbrica y cambie el canal inalámbrico de su red de 2,4 GHz/5 GHz. Si el canal "Automático" está activado, desactívelo y configure un canal específico.
 - Si el canal del router es de 2,4 GHz, 6/11 canales
 - Si el canal del router es de 5 GHz, 48/149 canales
 - ③ Guarde la configuración y reinicie el router inalámbrico.
 - Retire el cable de alimentación del router, espere 5 segundos y vuelva a conectar el cable de alimentación. Cuando el router esté completamente encendido, intente conectarlo de nuevo.
-





Errores de la aplicación

Problema	Solución
La aplicación no funciona correctamente	<ul style="list-style-type: none">• ¿Le aparece un error al ejecutar la aplicación?<ul style="list-style-type: none">- Compruebe si el dispositivo está encendido.- Compruebe si la aplicación que desea ejecutar es compatible con el sistema operativo de su smartphone. Puede consultar el sitio web del fabricante de la aplicación para confirmar los sistemas operativos compatibles.- Compruebe si tiene la versión más reciente de la aplicación. Busque la aplicación en Google Play o App Store y compruebe si el botón Actualizar aparece junto a ella. Si no está actualizada a la versión más reciente, pulse el botón Actualizar.• Si el error persiste, intente conectarse con otro smartphone con la aplicación LG ThinQ instalada.
Google Cast no funciona correctamente	<ul style="list-style-type: none">• Si Google Cast no funciona correctamente después de instalar la barra de sonido, puede resolverlo en la aplicación LG ThinQ.<ol style="list-style-type: none">① Asegúrese de que el smartphone está conectado a la misma red Wi-Fi que el televisor.② Instale y abra la aplicación LG ThinQ.③ Tras abrir la aplicación LG ThinQ, siga los pasos indicados a continuación para activar la función Google Cast.<ul style="list-style-type: none">- Acceda a Ajustes  en la parte superior derecha de la pantalla de inicio → Entre en "Ajustes de Google Cast" → Entre en "Activar" → Haga clic en el botón "Acepto".
El inicio de sesión en Alexa no funciona correctamente	<ul style="list-style-type: none">• ¿Le aparece un error cuando selecciona el inicio de sesión en Amazon Alexa en la aplicación LG ThinQ?<ul style="list-style-type: none">- Compruebe si ha instalado la aplicación LG Soundbar AlexaLoginManager tras descargarla de Google Play o App Store.- Compruebe si la conexión a Internet de su teléfono móvil funciona correctamente.- Compruebe si ha introducido una cuenta y contraseña válidas de Amazon Alexa.★ Tenga en cuenta que esta funcionalidad podría estar limitada en función de la política de compatibilidad de servicio de Amazon en países concretos.

Problemas en la conexión inalámbrica

Problema	Solución
Hay interferencias de radio	<ul style="list-style-type: none">• Instale el producto y el subwoofer inalámbrico lo más cerca posible el uno del otro.• No instale el producto sobre mobiliario de metal.• La comunicación inalámbrica podría no funcionar correctamente en áreas con señal débil.
La conexión Bluetooth está provocando un fallo de funcionamiento o generando ruidos	<ul style="list-style-type: none">• ¿Escucha ruidos o experimenta fallos de funcionamiento al usar el Bluetooth?<ul style="list-style-type: none">- No permita que ninguna parte de su cuerpo se ponga en contacto con el transceptor del dispositivo Bluetooth o el producto.- No instale el dispositivo Bluetooth en una pared ni en un lugar cerrado.- Elimine los obstáculos que pudiera haber entre el producto y el dispositivo Bluetooth.- Instale el dispositivo Bluetooth cerca del producto.• Si el dispositivo Bluetooth está demasiado lejos del producto, la conexión Bluetooth puede interrumpirse o producirse fallos de funcionamiento.<ul style="list-style-type: none">- Instale el dispositivo Bluetooth a 1 m de distancia de dispositivos que usen la misma frecuencia que el producto, como routers inalámbricos, equipos médicos y hornos microondas.

Desactivación del modo de demostración

Problema	Solución
El mando a distancia no funciona	<ul style="list-style-type: none">• ¿Permanece sin cambios el texto de la pantalla de estado, incluso aunque pulse el botón Función  varias veces?• ¿Solo ve el texto "DEMO" en la pantalla de estado?<ul style="list-style-type: none">- Puede que esté activado en el producto el modo de demostración. Desenchufe el cable de alimentación del producto y, a continuación, enchúfelo de nuevo.- Si el mando a distancia sigue sin funcionar, pulse el botón Volumen   del producto para ajustar el nivel de volumen en el 2 y, a continuación, mantenga pulsado el botón Función  durante unos 5 segundos. Si la función actualmente seleccionada aparece en la pantalla de estado, esto quiere decir que el modo de demostración se ha desactivado.

Apéndice

Especificaciones

General	
Requisitos de alimentación eléctrica	Consulte la etiqueta principal.
Consumo de energía	Consulte la etiqueta principal.
	Apagado en Reposo STB: 2,0 W
Dimensiones (An × Al × La)	Aprox 1000,0 mm x 63,0 mm x 135,0 mm (base incluida)
Intervalo de temperatura de funcionamiento	De 5 °C a 40 °C
Intervalo de humedad de funcionamiento	5 % a 80 % HR
Suministro eléctrico mediante bus (USB)	5 V  500 mA
Frecuencia de muestreo de audio de entrada digital disponible	32 kHz, 44,1 kHz, 48 kHz, 88,2 kHz, 96 kHz, 176,4 kHz y 192 kHz
Formato de entrada de audio digital disponible	Dolby Digital, Dolly Digital Plus, Dolby TrueHD, Dolby Atmos, DTS Digital Surround, DTS-HD HRA, DTS-HD MA, DTS:X, PCM

Entrada/salida	
OPTICAL IN	3,0 V (p-p), (terminal de conexión de audio óptico) × 1
HDMI™ IN	19 contactos (terminal de conexión HDMI™ tipo A) × 1
HDMI™ ► TV (eARC / ARC)	19 contactos (terminal de conexión HDMI™ tipo A) × 1 La resolución 4K es compatible con fuentes 4K con HDCP 2.3 (se admite 4K a 120 Hz (YCbCr 4:2:0)).

Amplificador (salida RMS)	
Total	580 W RMS
Frontal	45 W RMS × 2 (impedancia: 4 Ω, THD 10 %)
Centro	40 W RMS (impedancia: 4 Ω, THD 10 %)
Superior (Por encima de la cabeza)	45 W RMS × 2 (impedancia: 4 Ω, THD 10 %)
Central superior (Por encima de la cabeza)	40 W RMS (impedancia: 4 Ω, THD 10 %)
Trasero	50 W RMS × 2 (impedancia: 4 Ω, THD 10 %)
Subwoofer	220 W RMS (impedancia: 3 Ω, THD 10 %)

Subwoofer inalámbrico

Requisitos eléctricos	Consulte la etiqueta principal en el subwoofer inalámbrico.
Consumo de energía	Consulte la etiqueta principal en el subwoofer inalámbrico.
Tipo	1 altavoz de 1 vía
Impedancia	3 Ω
Potencia nominal	220 W RMS
Potencia máxima	440 W RMS
Dimensiones (An \times Al \times La)	Aprox. 201,7 mm \times 407,0 mm \times 403,0 mm (base incluida)

SISTEMA

LAN inalámbrica (antena para Internet)	Compatible con redes Wi-Fi 802.11a/b/g/n
--	--

Altavoces traseros inalámbricos (Cada uno)

Requisitos eléctricos	Consulte la etiqueta principal en los altavoces traseros inalámbricos.
Consumo de energía	Consulte la etiqueta principal en los altavoces traseros inalámbricos.
Tipo	1 altavoz de 1 vía
Impedancia	4 Ω
Potencia nominal	50 W RMS
Potencia máxima	100 W RMS
Dimensiones (An \times Al \times La)	Aprox. 100,0 mm \times 176,5 mm \times 120,0 mm (base incluida)

- El diseño y las especificaciones están sujetos a cambios sin previo aviso.

| Marcas comerciales registradas y licencias

Todas las marcas comerciales y los nombres comerciales son propiedad de sus respectivos propietarios.



Dolby, Dolby Vision, Dolby Atmos y el símbolo de la doble D son marcas comerciales registradas de Dolby Laboratories Licensing Corporation. Fabricado bajo licencia de Dolby Laboratories. Incluye obras no publicadas confidenciales. Copyright © 2012–2021 Dolby Laboratories. Todos los derechos reservados.



La marca de la palabra **Bluetooth**® y los logotipos son marcas registradas de **Bluetooth SIG, Inc.** y el uso de esas marcas por parte de LG Electronics se realiza bajo licencia.

Otras marcas comerciales y nombre comerciales son propiedad de sus respectivos propietarios.



Los términos HDMI, HDMI High-Definition Multimedia Interface (Interfaz multimedia de alta definición), HDMI Trade Dress (diseño e imagen comercial HDMI) y los logotipos HDMI son marcas comerciales o marcas registradas de HDMI Licensing Administrator, Inc.





Para ver las patentes de DTS, consulte <http://patents.dts.com>. Fabricado con licencia de DTS, Inc. o DTS Licensing Limited. DTS, DTS:X y el logotipo de DTS:X son marcas comerciales registradas o marcas comerciales de DTS, Inc. en Estados Unidos y otros países. © 2023 DTS, Inc. TODOS LOS DERECHOS RESERVADOS.

¿Qué debe saber sobre los servicios de red

Toda la información, datos, documentos, correspondencia, descargas, archivos, texto, imágenes, fotos, gráficos, vídeos, webcasts, publicaciones, herramientas, recursos, software, código, programas, applets, widgets, aplicaciones, productos y otro contenido ("Contenido") y servicios y ofertas ("Servicios") puestos a disposición por un tercero se proporcionan bajo la responsabilidad exclusiva de los proveedores de servicios que los generaron.

La retirada, eliminación o suspensión de algunos o todos estos Contenidos y Servicios no están restringidas, y el uso y el acceso a los Contenidos y Servicios proporcionados mediante productos LG Electronics por los proveedores de servicios pueden cambiarse en cualquier momento y sin previo aviso.

Si tiene alguna exigencia o problema en lo que respecta al Contenido y los Servicios, puede consultar el sitio web del proveedor de servicios para consultar la información más actualizada. LG Electronics no se responsabiliza de los servicios relacionados con Contenido y Servicios, y no asume obligación alguna. Las preguntas o requisitos relativos a Contenido y Servicios deben procesarse directamente por los proveedores de Contenido y Servicios correspondientes.

Queda claro que LG Electronics no es responsable de ningún Contenido o Servicios, ni de cambios, eliminaciones o suspensiones de cada Contenido o Servicio, y no certifica ni garantiza el uso o acceso de dicho Contenido o Servicios.

Información del aviso de software de código abierto

Para obtener el código fuente bajo GPL, LGPL, MPL y otras licencias de fuentes abiertas que tengan las obligaciones de revelar un código fuente, que esté contenido en este producto, y para acceder a todos los términos sobre licencia referidos, así como a los avisos sobre copyright y otros documentos relevantes, por favor, visite <https://opensource.lge.com>.

LG Electronics también le proporcionará código abierto en CD-ROM por un importe que cubre los gastos de su distribución (como el soporte, el envío y la manipulación) previa solicitud por correo electrónico a opensource@lge.com.

Esta oferta es válida para cualquier persona en posesión de esta información durante un periodo de tres años después del último envío de este producto.

| Manipulación del producto

Al enviar el producto

Guarde la caja y los materiales de embalaje originales. Si necesita enviar el producto, para la máxima protección, vuelva a embalarlo como lo recibió originalmente de fábrica.

Para mantener las superficies exteriores limpias

- No utilice líquidos volátiles, del tipo de sprays insecticidas, cerca del producto.
- Si limpia aplicando mucha presión, podría dañar la superficie.
- No deje productos de goma o plástico en contacto con el producto durante un periodo prolongado de tiempo.

Limpieza del producto

Para limpiar el producto, utilice un paño suave y seco. Si las superficies están muy sucias, utilice un trapo suave ligeramente humedecido con una solución de detergente suave. No utilice productos fuertes, como alcohol, bencina o disolvente, porque podrían dañar la superficie de la unidad.

