



MANUAL DEL PROPIETARIO

# AIRE ACONDICIONADO

---



Con el fin de usar el producto con seguridad y comodidad,  
por favor, lea el manual del usuario antes de usar el producto.

**ESPAÑOL**

TIPO: MONTADO EN LA PARED



# ÍNDICE

Este manual puede contener imágenes o contenido diferente del modelo que haya adquirido.

Este manual está sujeto a revisión por parte del fabricante.

## INSTRUCCIONES DE SEGURIDAD

LEA TODAS LAS INSTRUCCIONES ANTES DE USAR .....	3
INSTRUCCIONES DE ADVERTENCIA .....	4
INSTRUCCIONES DE PRECAUCIÓN .....	10

## FUNCIONAMIENTO

Antes de usar .....	12
Descripciones del producto .....	13
Preparación anterior al funcionamiento.....	14
Descripción del mando a distancia inalámbrico .....	16
Utilizar el mando a distancia inalámbrico.....	20
Funciones y ajustes adicionales .....	36
Descripciones de la pantalla.....	45
Uso del botón de Alimentación .....	50

## FUNCIONES SMART

Aplicación LG ThinQ.....	52
Diagnóstico Usando LG ThinQ .....	54

## MANTENIMIENTO

Limpieza .....	55
----------------	----

## SOLUCIÓN DE PROBLEMAS

Antes de llamar para recibir servicio técnico .....	68
---	----

# INSTRUCCIONES DE SEGURIDAD

## LEA TODAS LAS INSTRUCCIONES ANTES DE USAR

Las siguientes instrucciones de seguridad tienen por objetivo evitar riesgos imprevistos o daños derivados de un funcionamiento poco seguro o incorrecto del aparato.

Las instrucciones se dividen en "ADVERTENCIAS" y "PRECAUCIONES", como se describe a continuación.

### Mensajes de seguridad



Este símbolo se muestra para indicar situaciones y operaciones que pueden causar riesgo. Lea atentamente el apartado que incluye este símbolo y siga las instrucciones para evitar riesgos.



#### **ADVERTENCIA**

Indica que el incumplimiento de las instrucciones puede causar lesiones graves o la muerte.



#### **PRECAUCIÓN**

Indica que el incumplimiento de las instrucciones puede causar lesiones leves o daños al producto.

### Notas sobre el refrigerante inflamable

Los siguientes símbolos aparecen en las unidades.



Este símbolo indica que este aparato utiliza un refrigerante inflamable. Si se produce una fuga del refrigerante y queda expuesto a una fuente de ignición externa, existe riesgo de incendio.



Este símbolo indica que debe leerse atentamente el Manual del propietario.



Este símbolo indica que el personal de mantenimiento debe manipular este equipo teniendo en cuenta el Manual de instalación.



Este símbolo indica que encontrará información disponible en el Manual del propietario o en el Manual de instalación.

## INSTRUCCIONES DE ADVERTENCIA

---

### ADVERTENCIA

- Para reducir el riesgo de explosión, incendio, muerte, descarga eléctrica, lesiones o quemaduras a personas al utilizar este producto, siga instrucciones básicas de seguridad, entre las que se encuentran las siguientes:

### Seguridad técnica

- Este equipo lo pueden utilizar niños de 8 años o más y personas con capacidades físicas, sensoriales o mentales reducidas, o bien personas que carecen de experiencia o conocimientos adecuados, siempre que lo hagan bajo supervisión y hayan recibido instrucciones acerca del uso seguro del equipo y se les haya informado sobre los peligros potenciales. Los niños no deben jugar con el aparato. Los niños sin supervisión no deben realizar la limpieza ni el mantenimiento de usuario.
- Este electrodoméstico no está previsto para ser utilizado por personas (niños incluidos) con capacidades físicas, sensoriales o

mentales disminuidas o sin experiencia o conocimientos, a menos que una persona responsable de su seguridad las supervise o les facilite instrucciones relativas al uso del electrodoméstico. Se debe supervisar a los niños para asegurarse de que no jueguen con el electrodoméstico.

- La instalación o reparaciones realizadas por personas no autorizadas pueden suponer un peligro para usted y otra personas.
- La información contenida en el manual tiene como finalidad ser utilizada por un técnico de servicio cualificado, que esté familiarizado con los procedimientos de seguridad y equipado con las herramientas apropiadas e instrumentos de prueba.
- Si no lee y sigue todas las instrucciones de este manual puede provocar averías en el equipamiento, daños a la propiedad, lesiones personales y/o la muerte.
- El refrigerante y el gas aislante utilizados en el aparato requieren unos procedimientos especiales para su eliminación. Póngase en contacto con un agente de mantenimiento o con una persona con cualificación similar antes de eliminarlos.
- Cuando el cable de alimentación tenga que ser sustituido, el trabajo de sustitución deberá ser realizado por personal autorizado que utilice solamente piezas de sustitución originales.
- Si el cable de alimentación está dañado, debe ser sustituido por el fabricante, su agente de servicio técnico o una persona similarmente cualificada para evitar un peligro.
- Instale el aparato de acuerdo con la normativa para instalaciones eléctricas de su país.
- Los medios de desconexión deben incorporarse en el cableado fijo de acuerdo con las normas de cableado.
- Este aparato debe estar correctamente conectado a tierra para minimizar el riesgo de descarga eléctrica.
- No corte ni retire la toma de tierra del enchufe.
- La conexión del cable de tierra al tornillo de la tapa de la toma de corriente no conecta a tierra el aparato a menos que el tornillo de la tapa sea metálico, no esté aislado y la toma de corriente esté conectada a tierra a través del cableado doméstico.

- Si tiene alguna duda acerca de si el aire acondicionado está correctamente conectado a tierra, haga revisar la toma de corriente y el circuito por un electricista cualificado.

### **Instalación**

- Póngase en contacto con un centro de servicio técnico autorizado al instalar o reubicar el aire acondicionado.
- No instale el aire acondicionado sobre una superficie inestable o en un lugar donde haya un peligro de que se caiga.
- No instale la unidad en atmósferas potencialmente explosivas.
- No instale el aire acondicionado en un lugar donde se almacenen líquidos o gases inflamables como gasolina, propano, disolvente de pintura, etc.
- Instale el panel y la cubierta de la caja de control con seguridad.
- Instale una toma eléctrica independiente y un disyuntor antes de usar el aire acondicionado.
- Utilice un disyuntor y un fusible estándar que se ajusten a la capacidad del acondicionador de aire.
- Asegúrese de que la tubería y el cable de alimentación que conectan las unidades interior y exterior no estén demasiado tensos al instalar el aire acondicionado.
- Las conexiones del cableado interior/exterior deben estar bien aseguradas, y el cable debe estar bien tendido para que no haya fuerza que tire de él desde los terminales de conexión. Las conexiones inadecuadas o sueltas pueden generar calor o provocar un incendio.
- No conecte el cable de tierra a una tubería de gas, un pararrayos o un cable de tierra telefónico.
- Utilice gas no inflamable (nitrógeno) para comprobar que no haya fugas y para depurar el aire; el uso de aire comprimido o gas inflamable podría provocar un incendio o explosión.

## Funcionamiento

- No modifique ni prolongue el cable de alimentación. Los arañazos o el pelado del aislamiento de los cables de alimentación pueden provocar un incendio o una descarga eléctrica, por lo que deben ser sustituidos.
- Asegúrese de que el cable de alimentación no está sucio, suelto ni roto.
- No coloque ningún objeto sobre el cable de alimentación.
- No coloque un calentador ni cualquier otro aparato de calefacción cerca del cable de alimentación.
- Asegúrese de que el cable de alimentación no se pueda arrancar ni dañar durante el funcionamiento.
- Nunca toque, maneje ni repare el aire acondicionado con las manos mojadas.
- No introduzca las manos ni otros objetos a través de la entrada o salida de aire mientras el aire acondicionado está en uso.
- Asegúrese de que los niños no se suben a la unidad exterior ni la golpean.
- Asegúrese de que solo utiliza las piezas enumeradas en la lista de piezas de recambio. No intente modificar nunca el equipo.
- No toque el tubo del refrigerante, el tubo del agua o cualquier pieza interna mientras la unidad esté en funcionamiento o inmediatamente después de su funcionamiento.
- No deje sustancias inflamables como gasolina, benceno o diluyentes cerca del aire acondicionado.
- No utilice el aire acondicionado por un periodo de tiempo prolongado en un lugar pequeño sin una ventilación adecuada.
- Asegúrese de ventilar lo suficiente cuando el aire acondicionado y un aparato de calefacción, como un calefactor, se utilicen simultáneamente.
- No bloquee la entrada ni la salida del flujo de aire.
- Desconecte el suministro de alimentación si hay ruidos, olores o humo saliendo del aire acondicionado.

- Póngase en contacto con un centro de servicio técnico autorizado si el aire acondicionado queda sumergido por las aguas de una inundación.
- En caso de una fuga de gas (como freón, gas propano, gas LP, etc.) ventile suficientemente antes de volver a utilizar el aire acondicionado.
- Corte inmediatamente el suministro eléctrico en caso de apagón o tormenta.

### **Mando a distancia**

- Retire las pilas si el mando a distancia no se va a utilizar en un periodo de tiempo prolongado.
- Nunca mezcle tipos diferentes de pilas, ni pilas viejas y nuevas en el control remoto.
- No recargue ni despiece las pilas.
- Deje de utilizar el control remoto si hay una fuga de líquido de una pila. Si su ropa o su piel están expuestas a la fuga de líquido de la pila, lávese con agua limpia.
- Si el fluido de la fuga de la pila se ingiere, enjuáguese el interior de la boca a fondo y consulte a un médico.
- Deshágase de las pilas en un lugar en el que no exista peligro de incendio.

### **Mantenimiento**

- Antes de limpiar o realizar un mantenimiento, desconecte la alimentación y espere hasta que el ventilador se detenga.
- No limpie el aparato pulverizando agua directamente sobre el producto.



## Refrigerante

### General

- Utilice solo el refrigerante especificado en la etiqueta del aire acondicionado.
- No inyecte aire o gas en el sistema a menos que sea el refrigerante especificado.
- No toque el refrigerante que salga durante la instalación o la reparación.
- Asegúrese de comprobar que no haya fugas de refrigerante al instalar o reparar el aire acondicionado.
- El aparato debe almacenarse para evitar que se produzcan averías mecánicas.

### Solo R32



- Toda persona que trabaje o intervenga en un circuito de refrigerante debe estar en posesión de un certificado válido de una autoridad de evaluación acreditada por el sector, que autorice su competencia para manipular refrigerantes de forma segura de acuerdo con una especificación de evaluación reconocida por el sector.
- El mantenimiento solo se realizará según las recomendaciones del fabricante del equipo. El mantenimiento y las reparaciones que requieran la asistencia de otro personal cualificado se llevarán a cabo bajo la supervisión de la persona competente en el uso de refrigerantes inflamables.
- El aparato debe guardarse en una zona bien ventilada, y la habitación debe tener el tamaño especificado para un funcionamiento correcto.
- Mantenga las aberturas de ventilación necesarias libres de obstáculos.

- El aparato debe almacenarse en una sala sin llamas abiertas en funcionamiento continuo (por ejemplo, un aparato de gas en funcionamiento) ni fuentes de ignición (por ejemplo, un calefactor eléctrico en funcionamiento).

## INSTRUCCIONES DE PRECAUCIÓN

---

### PRECAUCIÓN

- Para reducir el riesgo de lesiones leves a personas, funcionamiento erróneo o daños al producto o a la propiedad cuando use este producto, siga las siguientes instrucciones básicas de seguridad:
- 

### Instalación

- Transporte el aire acondicionado con dos o más personas o utilice una carretilla elevadora.
- Instale la unidad exterior de manera que esté protegida de la luz solar directa. No coloque la unidad interior en un lugar donde esté expuesta directamente a la luz solar a través de las ventanas.
- No instale el aire acondicionado en una zona donde esté directamente expuesto al viento del mar (rocío de sal).
- Instale el tubo de desagüe apropiadamente para un desagüe suave de la condensación de agua.
- Instale el aire acondicionado en un lugar donde el ruido de la unidad exterior o los gases de escape no molesten a los vecinos. Si no lo hace, podría provocar conflictos con los vecinos.
- Deshágase de los materiales de embalaje como tornillos, clavos, bolsas de plástico o pilas utilizando envases apropiados después de la instalación o la reparación.
- Tenga precaución al desembalar o instalar el aire acondicionado.

### Funcionamiento

- Asegúrese de que el filtro se instala antes de hacer funcionar el aire acondicionado.

- No beba el agua que desagüa el aire acondicionado.
- No coloque ningún objeto sobre el aire acondicionado.
- No deje que el aire acondicionado funcione durante mucho tiempo cuando la humedad sea muy alta o cuando se haya dejado una puerta o una ventana abierta.
- No exponga a personas, animales o plantas al aire frío o caliente del aire acondicionado durante periodos de tiempo prolongados.
- No utilice el producto para fines especiales, como la conservación de alimentos, obras de arte, etc. El aire acondicionado está diseñado para fines de consumo, y no es un sistema de refrigeración de precisión. Existe el riesgo de que se produzcan daños o pérdidas materiales.

## **Mantenimiento**

- Utilice una escalera o taburete robusto cuando limpie, realice un mantenimiento o reparación del aire acondicionado en altura.
- Nunca utilice agentes de limpieza ni disolventes ni pulverice agua cuando limpie el aire de acondicionado. Utilice un paño suave.
- Nunca toque las piezas de metal del aire acondicionado al retirar el filtro de aire.
- Para limpiar el interior, póngase en contacto con un centro de servicio técnico o con un distribuidor autorizado. El uso de detergentes fuertes puede provocar corrosión o daños en la unidad.

# FUNCIONAMIENTO

## Antes de usar

### Notas sobre el funcionamiento

- Ajuste la dirección del flujo de aire vertical u horizontalmente para hacer circular el aire interior.
- Suba la velocidad del ventilador para refrigerar o calentar el aire interior rápidamente, dentro de un periodo corto de tiempo.
- Apague el aparato y abra periódicamente las ventanas para la ventilación. La calidad del aire interior podría deteriorarse si el aparato se utiliza durante largos periodos de tiempo.
- Limpie el filtro de aire una vez cada 2 semanas. El polvo y las impurezas recogidas en el filtro de aire podrían bloquear el flujo de aire o reducir el rendimiento del aparato.
- El consumo de energía podría variar dependiendo del uso y cuando se active la pantalla LCD.
- El consumo de energía se calcula de acuerdo con EN 14511:2022, EN 14825:2022 que exigen que la pantalla LCD esté inactiva durante las pruebas.

### Sugerencias para ahorrar energía

- No enfríe la estancia en exceso. Esto podría resultar nocivo para su salud y podría consumir más electricidad.
- Bloquee la luz solar con contraventanas o cortinas mientras esté funcionando el aparato.
- Mantenga las puertas y ventanas bien cerradas mientras esté funcionando el aparato.

# Descripciones del producto

## Instalación en una pared

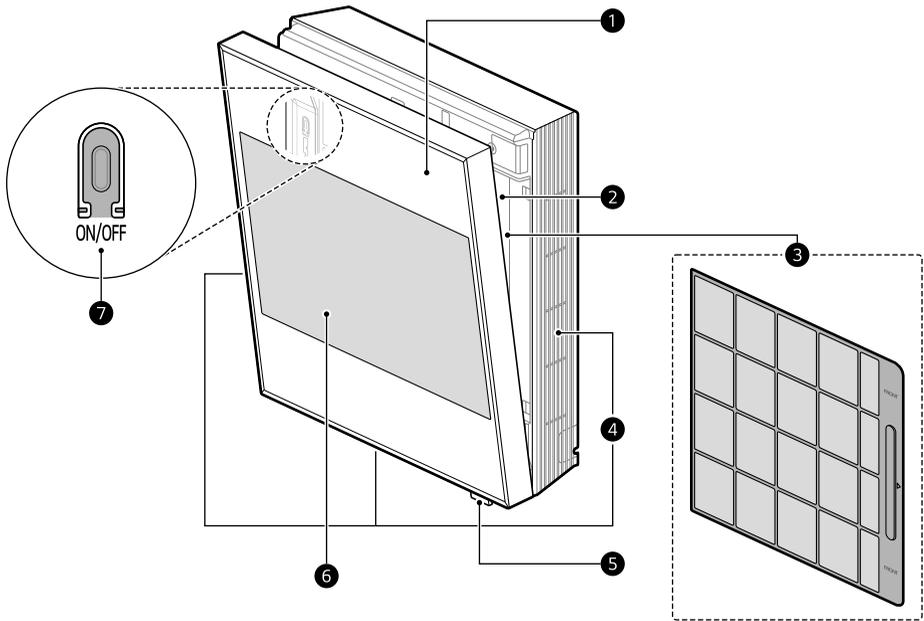

- ❶ Panel frontal

❷ Rejilla de ventilación de entrada de aire

❸ Filtro

❹ Conductos de salida de aire
- ❺ Indicador de estado y receptor del mando a distancia

❻ Pantalla

❼ Botón de alimentación

### NOTA

- El número y la ubicación de las piezas podría variar dependiendo del modelo del aparato.
- Las características pueden cambiar dependiendo del tipo de modelo.

# Preparación anterior al funcionamiento

## Inserte las pilas en el mando a distancia inalámbrico

Inserte las pilas AA (1,5 V) en el mando a distancia inalámbrico.

- Retire la tapa de las pilas, luego inserte las nuevas pilas y asegúrese de que los terminales + y - de las pilas estén instalados correctamente.

**1** Retire la tapa de las pilas.

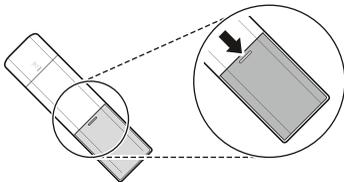

**2** Inserte las nuevas pilas y asegúrese de que los terminales + y - de las pilas estén instalados correctamente.

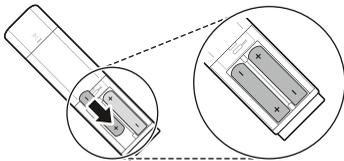

**3** Vuelva a colocar la cubierta deslizándola hacia su posición.

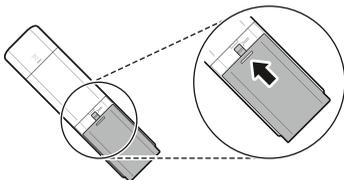

### NOTA

- Cuando la pantalla del mando a distancia inalámbrico comienza a atenuarse, sustituya las pilas AA (1,5 V).

- No utilice pilas viejas y nuevas a la vez.

## Conexión del aparato con el mando a distancia

Si aparece **Connection required** en la pantalla del mando a distancia, conecte el aparato y el mando a distancia siguiendo el método que se indica a continuación.

- Mantenga pulsado el botón **Mode** del mando a distancia durante unos 3 segundos. Cuando aparezca **Connection successful** en la pantalla del mando a distancia, la conexión entre el aparato y el mando a distancia se habrá completado.

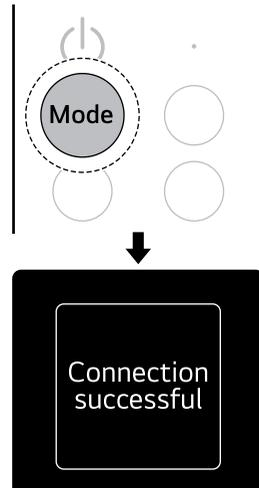

- Puede pulsar el botón **Puntero** del mando a distancia y, a continuación, comprobar el

puntero que aparece en la pantalla al mover el mando a distancia.

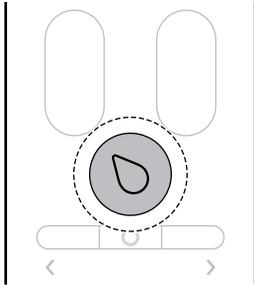

## NOTA

- Si el aparato y el mando a distancia se desconectan debido a factores externos, vuelva a conectar el aparato y el mando a distancia para utilizar el aparato sin problemas.
- Para ajustar la velocidad del puntero del mando a distancia, pulse el botón  en la parte inferior de la pantalla de inicio y vaya a Sistema > Idioma y entrada > Velocidad del puntero.

## Descripción del mando a distancia inalámbrico

### Mando a distancia inalámbrico

Puede manejar el aparato más cómodamente con el mando a distancia inalámbrico.





Imagen	Descripción
	<p><b>Encendido</b> Enciende o apaga el aparato.</p> <hr/> <p><b>Conexión a LG ThinQ</b> Mantenga presionado el botón de <b>Alimentación</b> durante 3 segundos preparar el estado para conectar el aparato y el Wi-Fi.</p>
	<p><b>Mode</b> Selecciona el modo de funcionamiento deseado.</p> <ul style="list-style-type: none"> <li>• Cada pulsación cambia el modo en este orden: <b>Refrigeración</b> → <b>Refrigeración automática</b> → <b>Deshumidificación</b> → <b>Calefacción</b> → <b>Ventilador</b></li> </ul>
	<p><b>Sleep</b> Apaga automáticamente el aparato a una hora deseada. Úselo antes de dormir.</p>
	<p><b>Pantalla</b> Enciende, apaga o cambia la pantalla del aparato.</p> <ul style="list-style-type: none"> <li>• Cada vez que presiona el botón , la pantalla del aparato cambia en el orden de pantalla de portada ↔ pantalla de inicio.</li> </ul> <hr/> <p><b>Encender o apagar la pantalla del aparato</b> Mantenga presionado el botón  durante 3 segundos para encender o apagar la pantalla del aparato</p>
	<p><b>Energy/Jet</b> Selecciona la función deseada.</p> <ul style="list-style-type: none"> <li>• En el modo Refrigeración, cada vez que presiona el botón <b>Energy/Jet</b> el modo cambia en el orden de: <b>Ahorro de energía</b> → <b>Cuidado inteligente</b> → <b>Refrigeración de alta potencia</b> → <b>Refrigeración</b>.</li> <li>• En el modo Calefacción, cada vez que presiona el botón <b>Energy/Jet</b>, el modo cambia en el orden de: <b>Cuidado inteligente</b> → <b>Calefacción de alta potencia</b> → <b>Calefacción</b>.</li> </ul> <hr/> <p><b>Encendido o apagado del flujo de aire indirecto</b> Pulse y mantenga presionado el botón <b>Energy/Jet</b> durante 3 segundos para activar o desactivar el Flujo de aire indirecto</p>

Imagen	Descripción
	<p><b>Temperature ▲, ▼</b> Ajusta la temperatura ambiente deseada.</p>
	<p><b>Fan Speed +, -</b> Ajusta la velocidad del ventilador.</p> <ul style="list-style-type: none"> <li>La velocidad del ventilador se puede ajustar en orden de los niveles 1 ↔ 2 ↔ 3 ↔ 4 ↔ 5 ↔ <b>Auto</b>.</li> </ul>
	<p><b>Puntero</b> Comprueba o ajusta varias funciones de la pantalla del aparato usando el control remoto.</p>
	<p><b>Volumen de sonido -</b> Reduce o desactiva los sonidos de notificación que se producen cuando configura o cambia las funciones del aparato.</p>
	<p><b>Volumen de sonido +</b> Activa o aumenta los sonidos de notificación que se producen cuando configura o cambia las funciones del aparato.</p>
	<p><b>Función</b> Ajusta el Ionizador Plasmaster, Limpieza automática+, Limpieza por congelación, Sueño, Temporizador de activación y Temporizador de desactivación, Cancelación de todos los temporizadores, Smart Diagnosis y la Luz LED.</p>
	<p><b>🔧 Reiniciar</b> Restablece la configuración del mando a distancia inalámbrico. Abra la tapa de las pilas del mando a distancia y pulse el botón Reset para restablecerlo.</p>
	<p>Puede reiniciar el producto, si el sistema del aparato funciona con lentitud o se queda congelado mientras usa el aparato, o si el aparato se apaga de repente.</p> <ul style="list-style-type: none"> <li>Mantenga presionado el botón  y el botón  del mando a distancia al mismo tiempo durante 3 segundos.</li> </ul>

## Ajuste de funciones

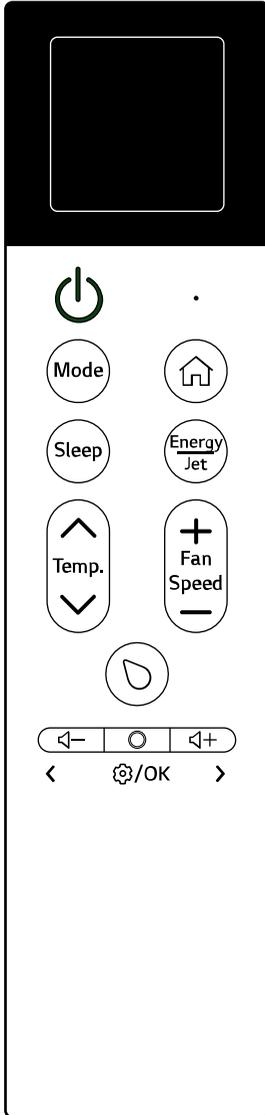
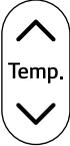
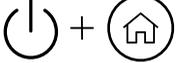
Imagen	Descripción
<p><b>Plasmaster Ionizer</b></p>	<p>Las partículas de iones del ionizador reducen las bacterias de las superficies y otras sustancias nocivas.</p>
<p><b>Auto Clean+</b></p>	<p>La humedad restante en el intercambiador de calor puede reducirse haciendo funcionar el aparato en estado de soplado durante un cierto periodo de tiempo.</p>

Imagen	Descripción
<b>Freeze Cleaning</b>	Los contaminantes como el polvo se reducen repitiendo el proceso de congelación y descongelación del intercambiador de calor del interior del aparato.
<b>Sleep Timer</b>	Ajusta el modo sueño para ayudarlo a dormir mejor. <ul style="list-style-type: none"> <li>• El modo sueño comienza desde 30 minutos y puede ajustarse en incrementos de hora de hasta 12 horas</li> </ul>
<b>On Timer</b>	Ajusta el aparato para encenderse automáticamente a una hora deseada. <ul style="list-style-type: none"> <li>• Para el Temporizador de activación, puede ajustar la hora deseada en incrementos de 1 hora desde 1 hora a 24 horas.</li> </ul>
<b>Off Timer</b>	Ajusta el aparato para apagarse automáticamente a una hora deseada. <ul style="list-style-type: none"> <li>• Para el Temporizador de desactivación, puede ajustar la hora deseada en incrementos de 1 hora desde 1 hora a 24 horas.</li> </ul>
<b>Cancel all Timer</b>	Cancela todos los ajustes de temporizador.
<b>Smart Diagnosis</b>	Le permite comprobar fácilmente la información de mantenimiento de un aparato.
<b>LED Light</b>	Enciende y apaga la luz LED que se encuentra en la parte inferior derecha del aparato.

**NOTA**

- Si el mando a distancia no está conectado, algunas funciones no se pueden usar.
- Cuando apague y vuelva a encender el mando a distancia, aparecerán en la pantalla los últimos ajustes utilizados.
- La pantalla del mando a distancia puede diferir de la imagen del manual de instrucciones según el modelo.

## Utilizar el mando a distancia inalámbrico

### Modo Refrigeración

Cuando el modo Refrigeración está en funcionamiento, el aire frío sale de la salida de aire.

- 1 Encienda el aparato.
- 2 Presione el botón **Mode** repetidamente para seleccionar el modo **Refrigeración**. El icono que representa el modo **Refrigeración** aparece en la pantalla del mando a distancia y funcionamiento de refrigeración se inicia.

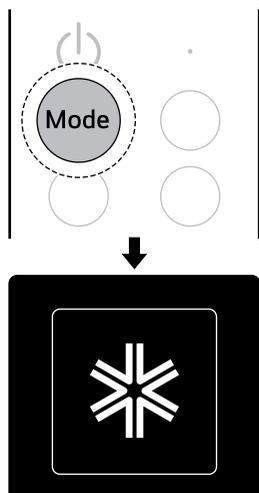

- Puede comprobar el modo de funcionamiento en la pantalla de la unidad interior.

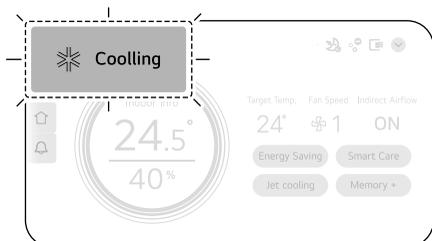

- 3 Pulse el botón **▲** o **▼** para ajustar la temperatura deseada.

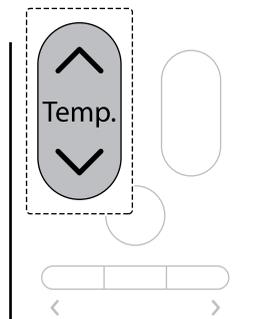

- Puede comprobar la temperatura deseada en la pantalla de la unidad interior.

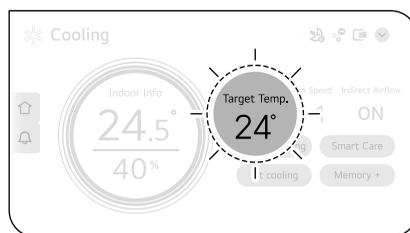

- 4 Pulse el botón **+** o **-** para ajustar la velocidad del ventilador deseada.
- La velocidad del ventilador se puede ajustar a los niveles 1 ↔ 2 ↔ 3 ↔ 4 ↔ 5 ↔ **Auto**.

- Cuando se ajusta a **Auto**, la velocidad del ventilador se ajusta automáticamente.

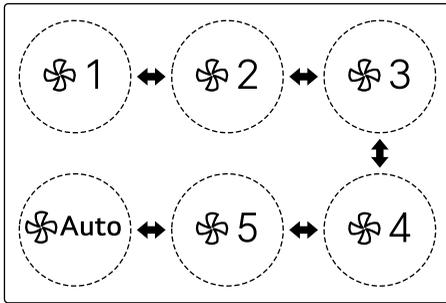
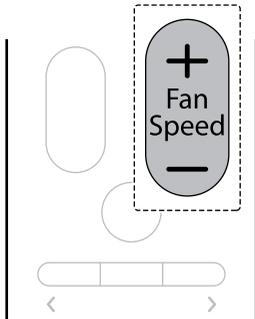

- Puede comprobar la velocidad del ventilador en la pantalla de la unidad interior.

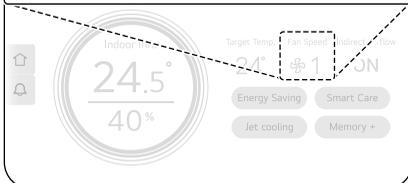
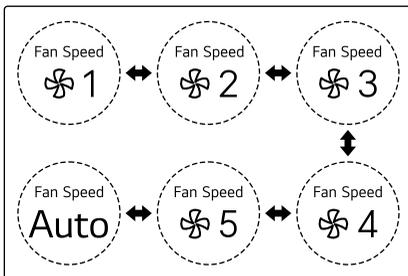

## Uso de las funciones adicionales de Refrigeración

Puede utilizar el mando a distancia para ajustar cómodamente Ahorro de energía, Cuidado inteligente, Refrigeración de alta potencia y Aire de confort.

### Ahorro de energía

La temperatura deseada se ajusta automáticamente para ahorrar en consumo de energía.

- 1 Encienda el aparato.
- 2 Pulse el botón **Mode** repetidamente para seleccionar el modo **Refrigeración**.

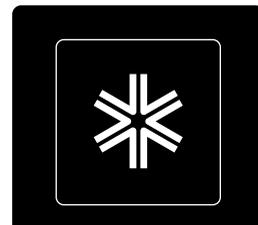
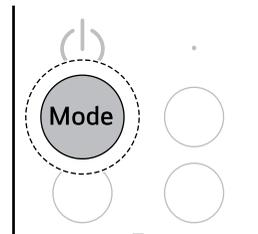

- 3 Cuando comience el funcionamiento de la refrigeración, pulse el botón **Energy/Jet** del mando a distancia repetidamente para seleccionar el modo **Ahorro de energía**. El icono que representa el modo **Ahorro de energía** aparece en la pantalla del mando a distancia y comienza el funcionamiento de refrigeración en modo Ahorro de energía.

- Cada vez que presiona el botón **Energy/Jet**, el modo cambia en el orden de **Ahorro de energía** → **Cuidado inteligente** →

### Refrigeración de alta potencia → Refrigeración.

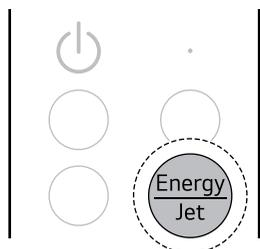

- Puede ajustar el modo Ahorro de energía o comprobar el estado del ajuste en la pantalla de la unidad interior.

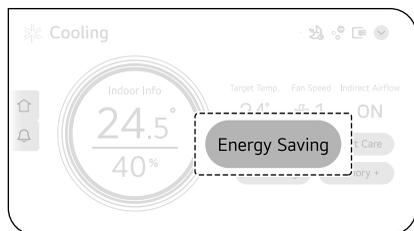

La pantalla de la unidad interior o en la pantalla del mando a distancia pueden diferir de la real.

### Cuidado inteligente

El aparato funciona de la forma más eficiente analizando el entorno y las características del usuario. Una vez alcanzada la temperatura deseada, la velocidad del ventilador se ajusta automáticamente, aportándole un ambiente confortable.

- 1 Encienda el aparato.
- 2 Pulse el botón **Mode** del mando a distancia repetidamente para seleccionar el modo **Refrigeración**.

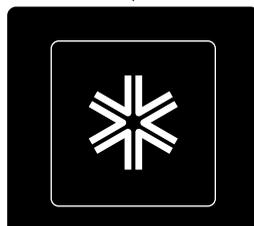
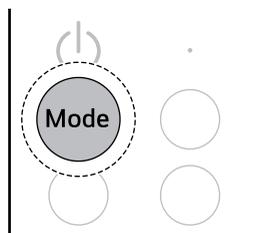

### NOTA

- La temperatura se establece automáticamente a 22°C si la temperatura deseada es inferior a 22°C. La temperatura permanece constante si es superior a 22°C.
- Después de que haya transcurrido un cierto período de tiempo desde el inicio de la función de Ahorro de energía, la temperatura o la velocidad del ventilador se ajustan automáticamente de acuerdo con el ambiente circundante, por lo que la temperatura o la velocidad del ventilador mostradas en la

- 3 Cuando comience el funcionamiento de refrigeración, presione el botón **Energy/Jet** del mando a distancia repetidamente para seleccionar el modo **Cuidado inteligente**. El icono que representa el modo **Cuidado inteligente** aparece en la pantalla del mando a distancia y comienza el funcionamiento de refrigeración en modo Cuidado inteligente.
  - Cada vez que presiona el botón **Energy/Jet**, el modo cambia en el orden de **Ahorro de energía** → **Cuidado inteligente** →

**Refrigeración de alta potencia → Refrigeración.**

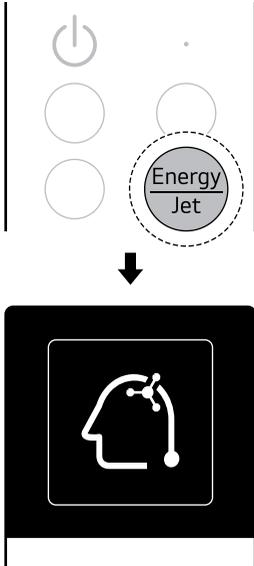

- Puede ajustar el modo Cuidado inteligente o comprobar el estado del ajuste en la pantalla de la unidad interior.

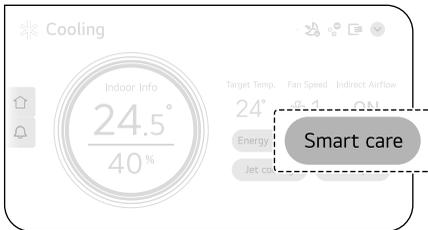

**Refrigeración de alta potencia**

Emite aire más frío que el de un aire acondicionado normal y le refresca rápidamente.

- 1 Encienda el aparato.
- 2 Pulse el botón **Mode** del mando a distancia repetidamente para seleccionar el modo **Refrigeración**.

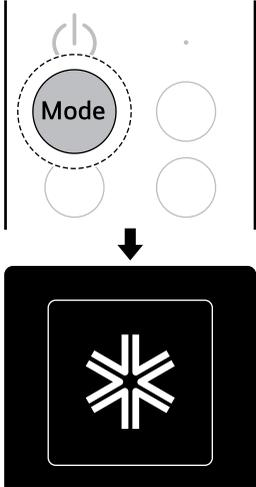

- 3 Cuando comience el funcionamiento de refrigeración, presione el botón **Energy/Jet** del mando a distancia repetidamente para seleccionar el modo **Refrigeración de alta potencia**. El icono que representa el modo **Refrigeración de alta potencia** aparece en la pantalla del mando a distancia y comienza el funcionamiento de refrigeración en modo Refrigeración de alta potencia.
  - Cada vez que presiona el botón **Energy/Jet**, el modo cambia en el orden de **Ahorro de energía → Cuidado inteligente →**

**NOTA**

- Debido a que la temperatura se ajusta para adaptarse al usuario y al entorno de uso, la temperatura deseada mostrada en la pantalla de la unidad interior podría ser diferente.
- Si se reubica el aparato o cambia el usuario, restablezca la información introducida anteriormente. → Ver **Uso del botón de Alimentación (Restablecimiento de la información aprendida)**.

### Refrigeración de alta potencia → Refrigeración.

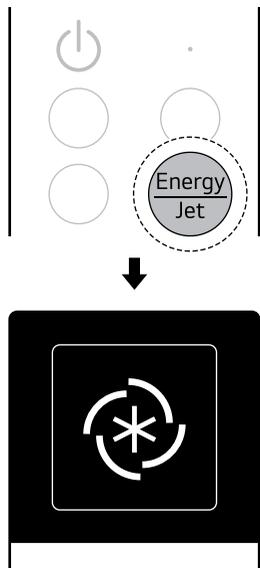

- Puede ajustar el modo Refrigeración de alta potencia o comprobar el estado del ajuste en la pantalla de la unidad interior.

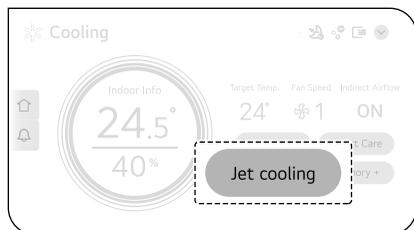

### NOTA

- Cuando se inicia el funcionamiento de refrigeración en el modo Refrigeración de alta potencia, la velocidad del ventilador cambia a alta velocidad del ventilador y la temperatura deseada se ajusta automáticamente.
- Si usa el modo Refrigeración de alta potencia durante un largo periodo de tiempo, puede formarse escarcha o gotas de agua en la superficie del aparato.

### Aire de confort

Puede ajustarlo de forma que no salga aire por la salida de aire situada en la parte inferior del aparato, de forma que no reciba aire directamente.

- 1 Encienda el aparato.
- 2 Pulse el botón **Mode** del mando a distancia repetidamente para seleccionar el modo **Refrigeración**.

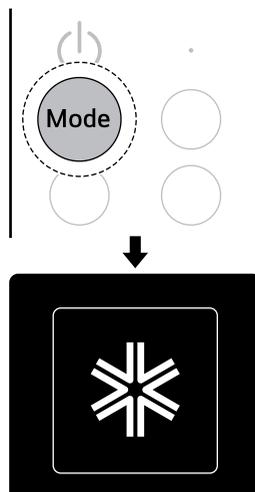

- 3 Cuando se inicia el funcionamiento de refrigeración, presione y mantenga el botón **Energy/Jet** del mando a distancia durante 3 segundos. **Indirect On** aparece en la pantalla del mando a distancia y no sale aire de la salida de aire de la parte inferior del aparato.
  - Cada vez que presiona y mantenga el botón **Energy/Jet** durante 3 segundos, el flujo de



aire indirecto cambia en el orden de **Indirect On** ↔ **Indirect Off**.

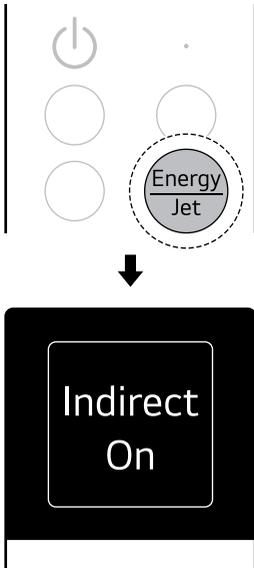

- Puede comprobar el estado de ajuste del Aire de confort en la pantalla de la unidad interior.

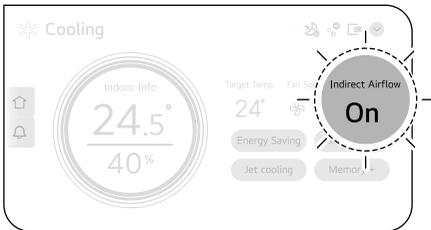

**Refrigeración automática** aparece en la pantalla del mando a distancia y el modo Refrigeración automática se inicia.

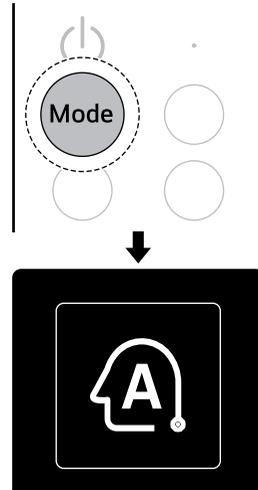

- Puede comprobar el modo de funcionamiento en la pantalla de la unidad interior.

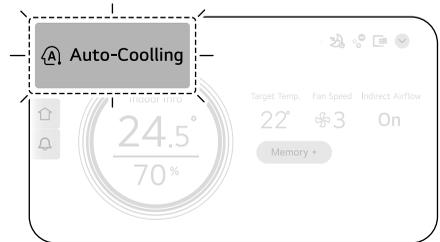

- 3 Pulse el botón **▲** o **▼** para ajustar la temperatura deseada.

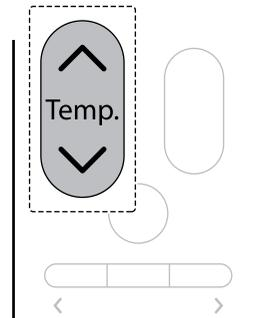

## Refrigeración automática

Automatiza el proceso de selección de los ajustes adecuados para su espacio.

El modo Refrigeración automática puede ser manejado con el mando a distancia.

- 1 Encienda el aparato.
- 2 Presione el botón **Mode** repetidamente para seleccionar el modo **Refrigeración automática**. El icono que representa el modo

- Puede comprobar la temperatura deseada en la pantalla de la unidad interior.

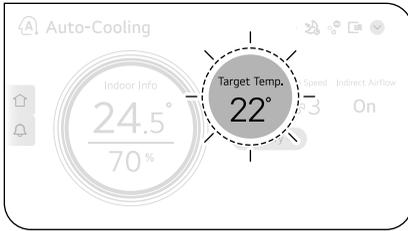

- Puede comprobar la velocidad del ventilador en la pantalla de la unidad interior.

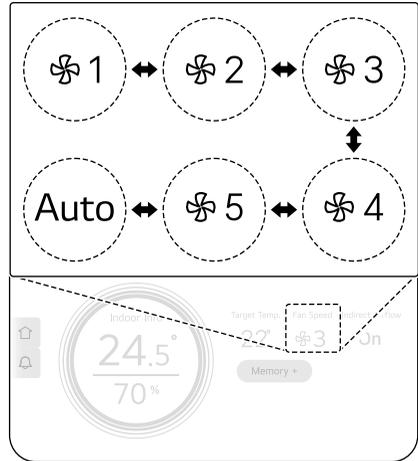

**4** Pulse el botón **+** o **-** para ajustar la velocidad del ventilador deseada.

- La velocidad del ventilador se puede ajustar a los niveles 1 ↔ 2 ↔ 3 ↔ 4 ↔ 5 ↔ **Auto**.
  - Cuando se ajusta a **Auto**, la velocidad del ventilador se ajusta automáticamente.

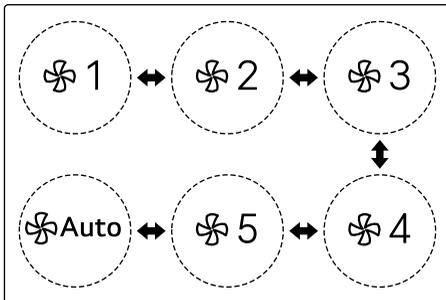
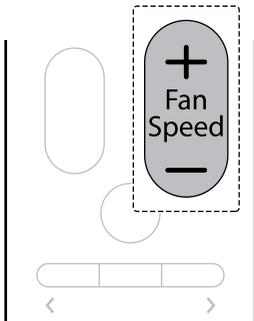

### Uso de las funciones adicionales de Refrigeración automática

Puede ajustar fácilmente el aire de confort utilizando el mando a distancia.

#### Aire de confort

Puede ajustarlo de forma que no salga aire por la salida de aire situada en la parte inferior del aparato, de forma que no reciba aire directamente.

**1** Encienda el aparato.

- 2 Pulse el botón **Mode** repetidamente para seleccionar el modo **Refrigeración automática**.

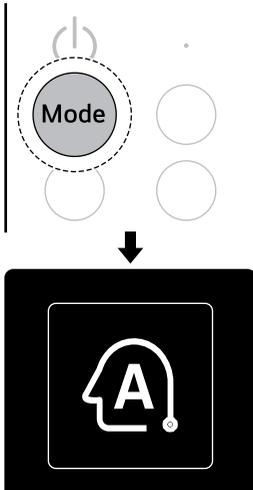

aire indirecto cambia en el orden de **Indirect On** ↔ **Indirect Off**.

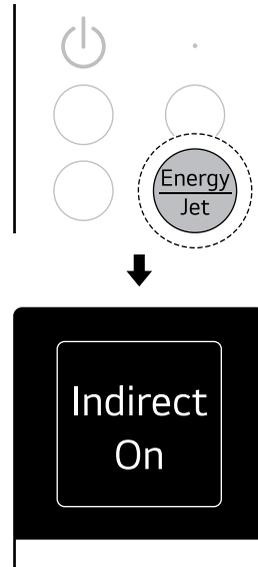

- 3 Cuando se inicia el funcionamiento en el modo Refrigeración automática, presione y mantenga el botón **Energy/Jet** del mando a distancia durante 3 segundos. **Indirect On** aparece en la pantalla del mando a distancia y no sale aire de la salida de aire de la parte inferior del aparato.
- Cada vez que presiona y mantenga el botón **Energy/Jet** durante 3 segundos, el flujo de

- Puede comprobar el estado de ajuste del Aire de confort en la pantalla de la unidad interior.

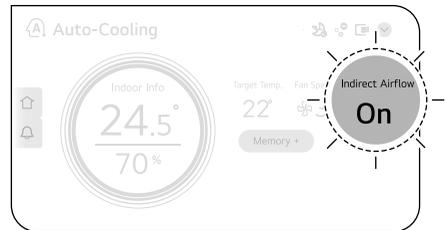

## Modo Deshumidificación

Reduce la humedad interior en días de alta humedad, permitiéndole vivir con más confort.

- 1 Encienda el aparato.
- 2 Presione el botón **Mode** repetidamente para seleccionar el modo **Deshumidificación**. El icono que representa el modo **Deshumidificación** aparece en la pantalla del

mando a distancia y el modo Ventilador se inicia.

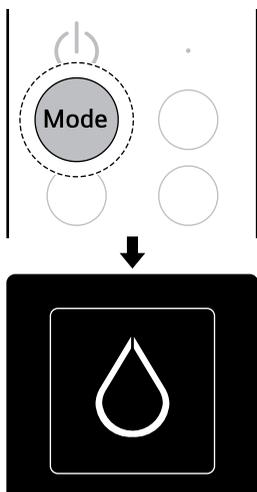

- Puede comprobar el modo de funcionamiento en la pantalla de la unidad interior.

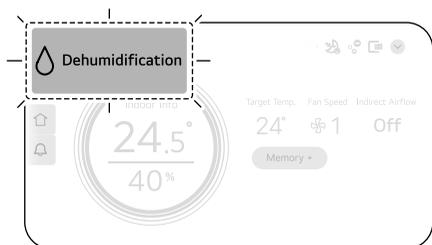

- Puede comprobar la temperatura deseada en la pantalla de la unidad interior.

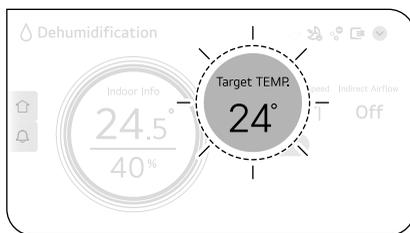

## NOTA

- Cuando ha transcurrido un cierto período de tiempo después de iniciar el funcionamiento en el modo de deshumidificación, la velocidad del ventilador se ajusta automáticamente de acuerdo con el entorno circundante.

## Uso de las funciones adicionales de Deshumidificación

Puede ajustar fácilmente el aire de confort utilizando el mando a distancia.

### Aire de confort

Puede ajustarlo de forma que no salga aire por la salida de aire situada en la parte inferior del aparato, de forma que no reciba aire directamente.

- 1 Encienda el aparato.

- 3 Pulse el botón **▲** o **▼** para ajustar la temperatura deseada.

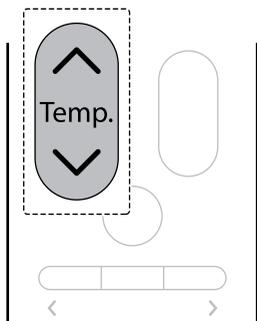

- 2 Pulse el botón **Mode** repetidamente para seleccionar el modo **Deshumidificación**.

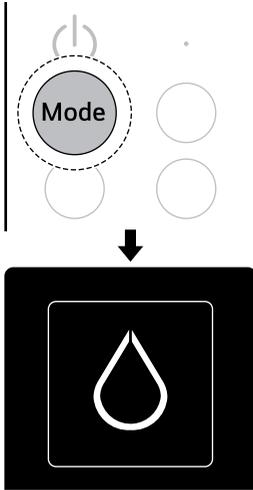

aire indirecto cambia en el orden de **Indirect On** ↔ **Indirect Off**.

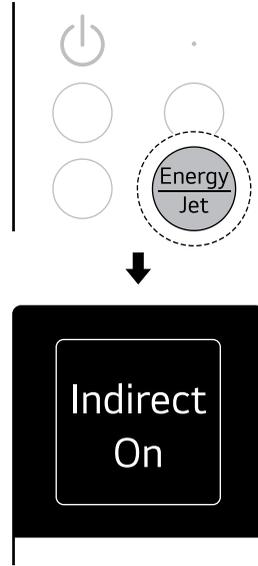

- 3 Cuando se inicia el funcionamiento en el modo **Deshumidificación** presione y mantenga el botón **Energy/Jet** del mando a distancia durante 3 segundos. **Indirect On** aparece en la pantalla del mando a distancia y no sale aire de la salida de aire de la parte inferior del aparato.
- Cada vez que presiona y mantenga el botón **Energy/Jet** durante 3 segundos, el flujo de

- Puede comprobar el estado de ajuste del Aire de confort en la pantalla de la unidad interior.

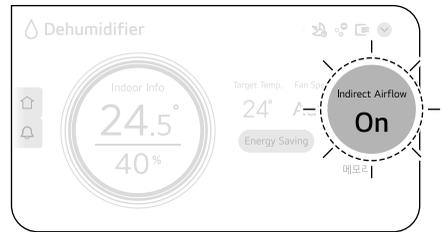

## Modo calefacción

Cuando el modo calefacción está en funcionamiento, el aire caliente sale de la salida de aire.

- 1 Encienda el aparato.
- 2 Presione el botón **Mode** repetidamente para seleccionar el modo **Calefacción**. El icono que representa el modo **Calefacción** aparece en la

pantalla del mando a distancia y el modo Calefacción se inicia.

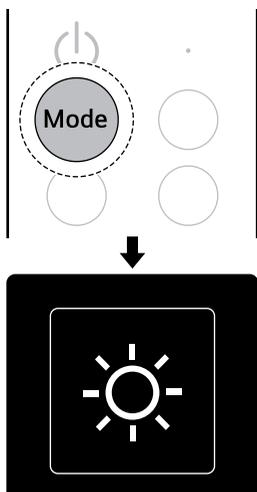

- Puede comprobar la temperatura deseada en la pantalla de la unidad interior.

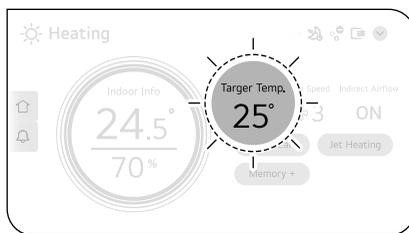

- Puede comprobar el modo de funcionamiento en la pantalla de la unidad interior.

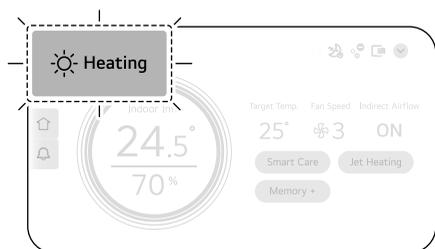

4 Pulse el botón + o - para ajustar la velocidad del ventilador deseada.

- La velocidad del ventilador se puede ajustar a los niveles 1 ↔ 2 ↔ 3 ↔ 4 ↔ 5 ↔ **Auto**.
- Cuando se ajusta a **Auto**, la velocidad del ventilador se ajusta automáticamente.

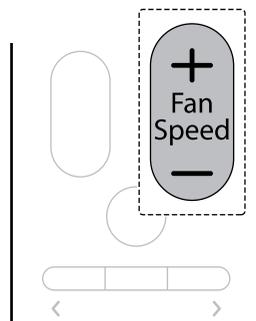

3 Pulse el botón ▲ o ▼ para ajustar la temperatura deseada.

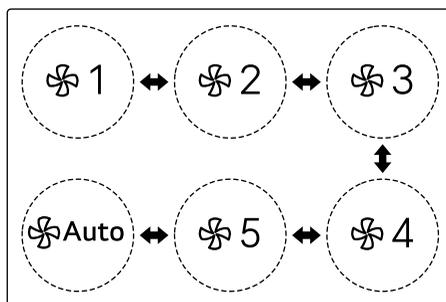
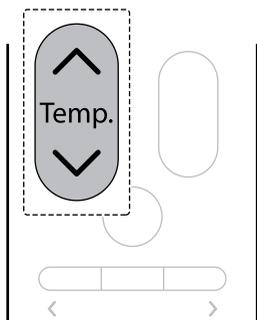

- Puede comprobar la velocidad del ventilador en la pantalla de la unidad interior.

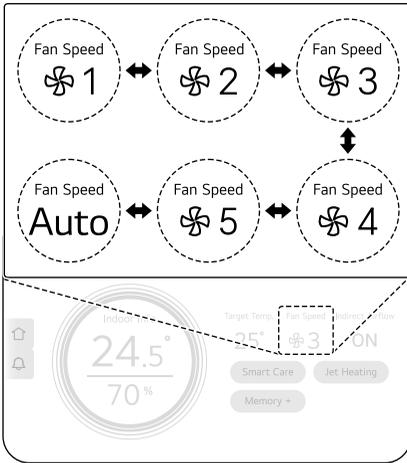

- 2 Pulse el botón **Mode** repetidamente para seleccionar el modo **Calefacción**.

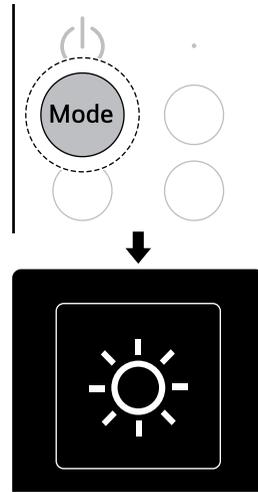

## Uso de las funciones adicionales de Calefacción

Puede utilizar el mando a distancia para ajustar cómodamente Cuidado inteligente, Calefacción de alta potencia y Aire de confort.

### Cuidado inteligente

El aparato funciona de la forma más eficiente analizando el entorno y las características del usuario. Una vez alcanzada la temperatura deseada, la velocidad del ventilador se ajusta automáticamente, aportándole un ambiente confortable.

- 1 Encienda el aparato.

- 3 Cuando comience el funcionamiento de la calefacción, pulse el botón **Energy/Jet** del mando a distancia. El icono del modo **Cuidado inteligente** aparece en la pantalla del mando a distancia y comienza el funcionamiento en modo Cuidado inteligente

- Cada vez que presiona el botón **Energy/Jet**, el modo cambia en el orden de **Cuidado**

inteligente → Calefacción de alta potencia → Calefacción.

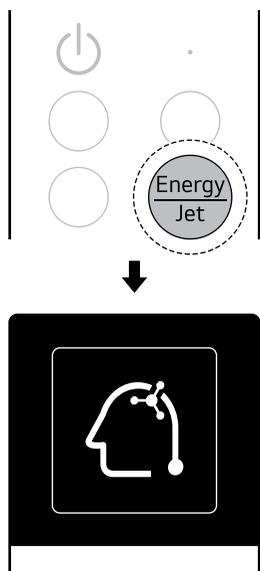

- Puede ajustar el modo Cuidado inteligente o comprobar el estado del ajuste en la pantalla de la unidad interior.

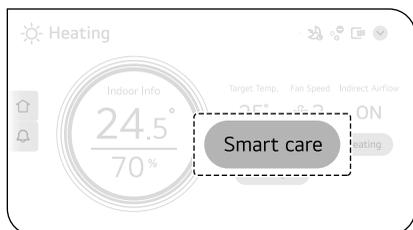

### NOTA

- Debido a que la temperatura se ajusta para adaptarse al usuario y al entorno de uso, la temperatura deseada mostrada en la pantalla de la unidad interior podría ser diferente.
- Si se reubica el aparato o cambia el usuario, restablezca la información introducida anteriormente. → Ver **Uso del botón de Alimentación (Restablecimiento de la información aprendida)**.

### Calefacción de alta potencia

Puede calentar la habitación más rápido que el aire caliente normal.

- 1 Encienda el aparato.
- 2 Pulse el botón **Mode** repetidamente para seleccionar el modo **Calefacción**.

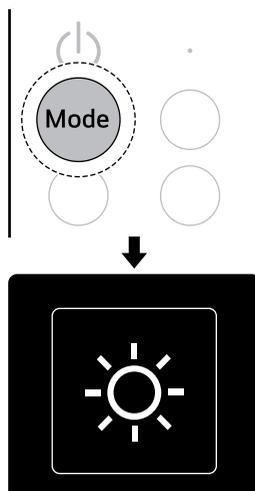

- 3 Cuando comience el funcionamiento de la calefacción, pulse el botón **Energy/Jet** del mando a distancia. El icono del modo **Calefacción de alta potencia** aparece en la pantalla del mando a distancia y comienza el funcionamiento en modo Calefacción de alta potencia

- Cada vez que presiona el botón **Energy/Jet**, el modo cambia en el orden de **Cuidado**



inteligente → Calefacción de alta potencia → Calefacción.

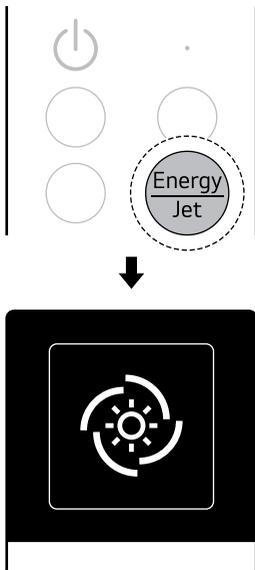

- En la pantalla de la unidad interior puede ajustar el modo de Calefacción de alta potencia de aire o checar el estado del ajuste.

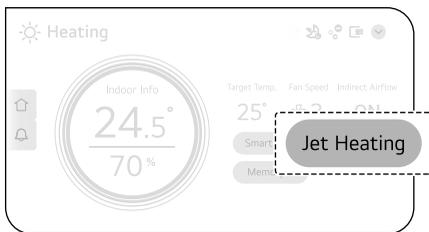

- 1 Encienda el aparato.
- 2 Pulse el botón **Mode** repetidamente para seleccionar el modo **Calefacción**.

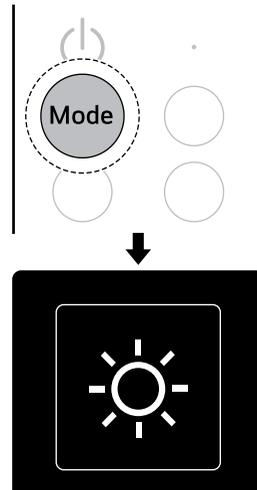

- 3 Cuando se inicia el funcionamiento de calefacción, presione y mantenga el botón **Energy/Jet** del mando a distancia durante 3 segundos. **Indirect On** aparece en la pantalla del mando a distancia y no sale aire de la salida de aire de la parte inferior del aparato.
  - Cada vez que presiona y mantenga el botón **Energy/Jet** durante 3 segundos, el aire

## NOTA

- Cuando se inicia el funcionamiento en el modo Calefacción de alta potencia, la velocidad del ventilador cambia a alta velocidad del ventilador y la temperatura deseada se ajusta automáticamente.

## Aire de confort

Puede ajustarlo de forma que no salga aire por la salida de aire situada en la parte inferior del aparato, de forma que no reciba aire directamente.

indirecto cambia en el orden de **Indirect On**  
↔ **Indirect Off**.

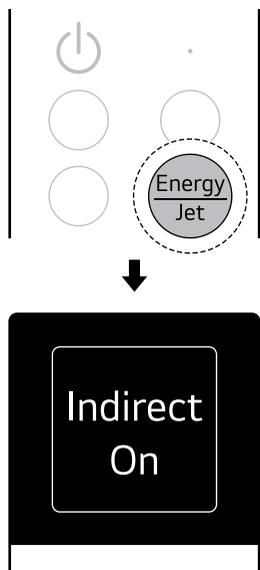

- Puede comprobar el estado de ajuste del Aire de confort en la pantalla de la unidad interior.

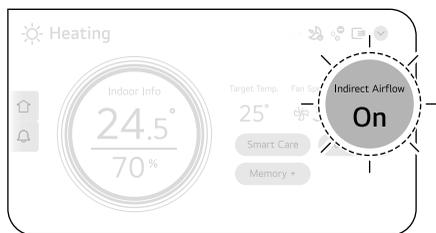

pantalla del mando a distancia y el modo ventilador se inicia.

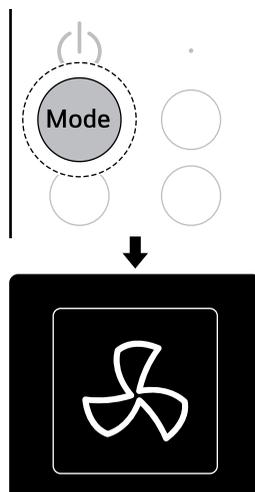

- Puede comprobar el modo de funcionamiento en la pantalla de la unidad interior.

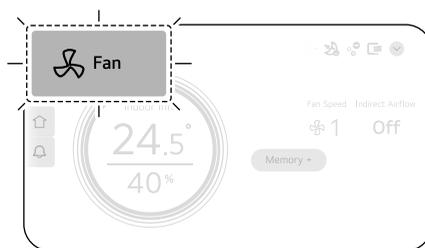

- 3 Pulse el botón **+** o **-** para ajustar la velocidad del ventilador deseada.

- La velocidad del ventilador se puede ajustar a los niveles 1 ↔ 2 ↔ 3 ↔ 4 ↔ 5 ↔ **Auto**.

## Modo Ventilador

Puede hacer circular el aire interior sin cambiar la temperatura ambiente.

**1** Encienda el aparato.

**2** Presione el botón **Mode** repetidamente para seleccionar el modo **Ventilador**. El icono que representa el modo **Ventilador** aparece en la

- Cuando se ajusta a **Auto**, la velocidad del ventilador se ajusta automáticamente.

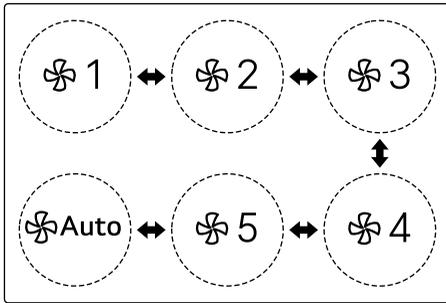
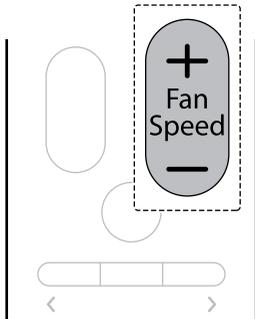

- Puede comprobar la velocidad del ventilador en la pantalla de la unidad interior.

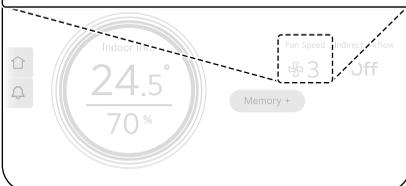
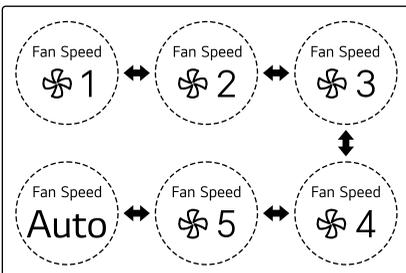

**NOTA**

- El control de temperatura no se puede realizar durante el modo Ventilador.

**Uso de las funciones adicionales del ventilador**

Puede ajustar fácilmente el aire de confort utilizando el mando a distancia.

**Aire de confort**

Puede ajustarlo de forma que no salga aire por la salida de aire situada en la parte inferior del aparato, de forma que no reciba aire directamente.

- 1 Encienda el aparato.
- 2 Pulse el botón **Mode** repetidamente para seleccionar el modo **Ventilador**.

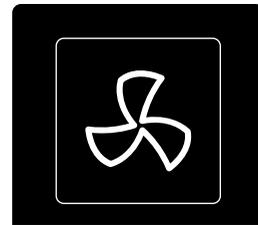
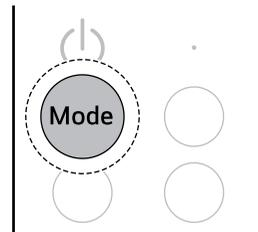

- 3 Cuando se inicia el funcionamiento en el modo Ventilador presione y mantenga el botón **Energy/Jet** del mando a distancia durante 3 segundos. **Indirect On** aparece en la pantalla del mando a distancia y no sale aire de la salida de aire de la parte inferior del aparato.

- Cada vez que presiona y mantenga el botón **Energy/Jet** durante 3 segundos, el flujo de aire indirecto cambia en el orden de **Indirect On** ↔ **Indirect Off**.

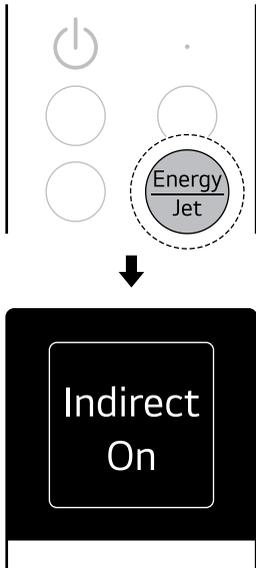

- Puede comprobar el estado de ajuste del Aire de confort en la pantalla de la unidad interior.

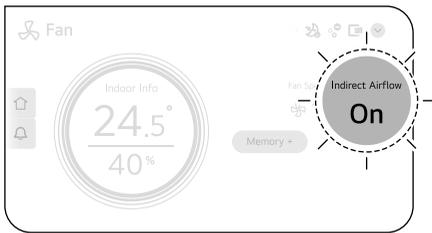

## Funciones y ajustes adicionales

### Función Ionizador

Estas funciones suministran aire limpio y fresco mediante partículas iónicas y el filtro. Las partículas de iones del ionizador reducen las bacterias de la superficie y otras sustancias nocivas.

**1** Encienda el aparato.

**2** Presione el botón **Función** del mando a distancia.

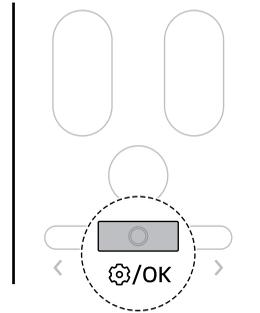

**3** Presione el botón **<>** del mando a distancia para seleccionar el modo **Plasmaster Ionizer**, luego presione el botón **Función**.

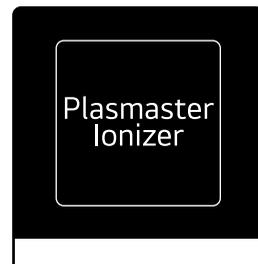
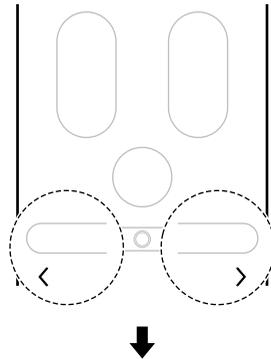

**4** Presione el botón **<>** para seleccionar los ajustes deseados y luego presione el botón **Función**. El ajuste se ha realizado.

- Cada vez que presiona el botón <>, cambia en el orden de **On** ↔ **Off** ↔ **Back**.

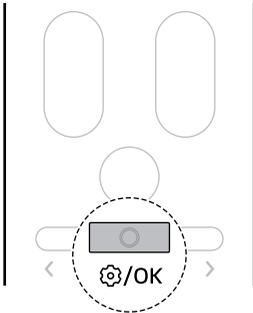
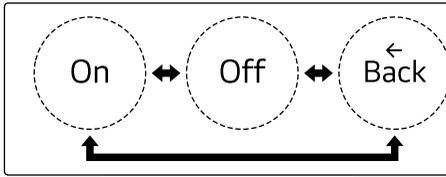

- Puede comprobar el estado de ajuste de la función Ionizador en la pantalla de la unidad interior.

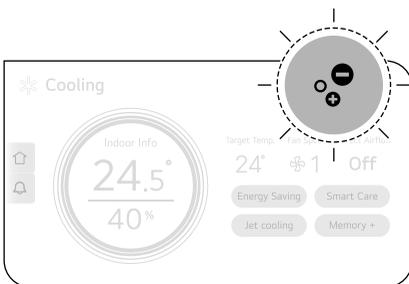

## Uso del temporizador de sueño

- 1 Encienda el aparato.
- 2 Presione el botón **Sleep** del mando a distancia. Para completar la programación, presione el botón **Sleep** repetidamente para seleccionar el tiempo deseado.
  - A partir de 30 minutos, el temporizador de sueño puede ajustarse en incrementos de una hora hasta 12 horas. El modo se cancelará automáticamente después de funcionar durante el tiempo establecido.

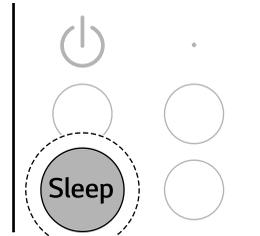

- Puede comprobar el estado de ajuste de la función sueño en la pantalla de la unidad interior.

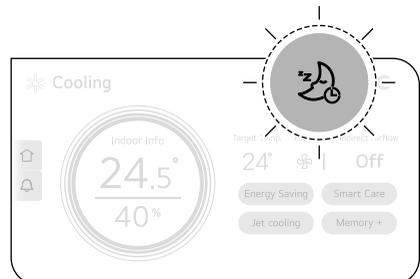

## Uso del temporizador de sueño

El aparato funciona para ayudarle a dormir cómodamente según su fase de sueño.

## Uso del temporizador de sueño en Ajustes

1 Encienda el aparato.

2 Presione el botón **Función** del mando a distancia.

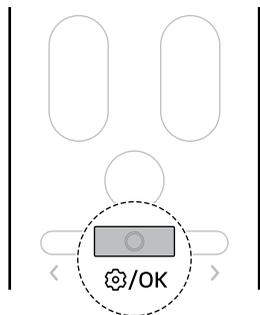

3 Presione el botón **<>** del mando a distancia para seleccionar el **Sleep Timer**, luego presione el botón **Función**.

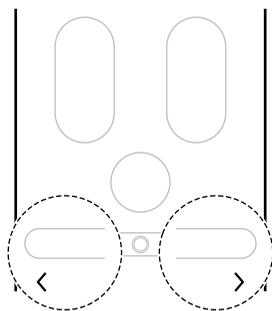

4 Presione el botón **<>** para seleccionar el tiempo deseado y luego presione el botón **Función**. Su programación se ha realizado.

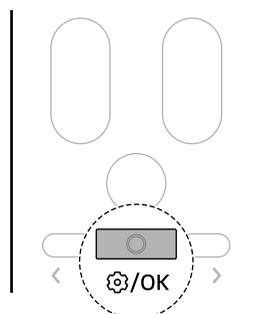
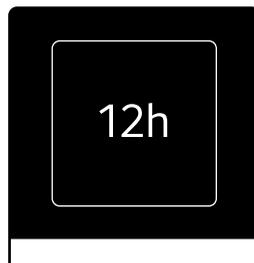

### NOTA

- La velocidad del ventilador está ajustada a la más débil.
- Si ajusta el Temporizador de sueño durante el funcionamiento del modo Refrigeración de alta potencia, la velocidad del ventilador se mantendrá en Alta.
- Si apaga el aparato durante el funcionamiento, el Temporizador de sueño se desactivará.
- El Temporizador de sueño se puede ajustar cuando el aparato no está encendido.
- Incluso si la luz LED está encendida, si ajusta el Temporizador de sueño, la luz LED se apagará automáticamente.

## Temporizador de encendido y apagado

### Uso del temporizador de activación

El aparato se enciende automáticamente a la hora que usted establezca.

- 1 Presione el botón **Función** del mando a distancia.

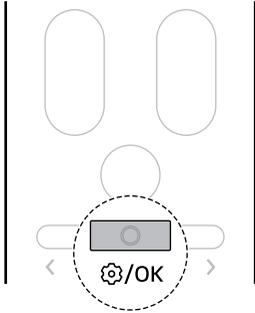

- 2 Presione el botón **<>** del mando a distancia para seleccionar el **On Timer**, luego presione el botón **Función**.

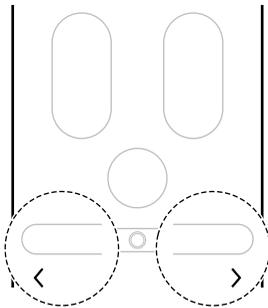

- 3 Presione el botón **<>** para seleccionar el tiempo deseado y luego presione el botón **Función**. Su programación se ha realizado.

- Puede ajustar la hora deseada en incrementos de 1 hora desde 1 hora a 24 horas.

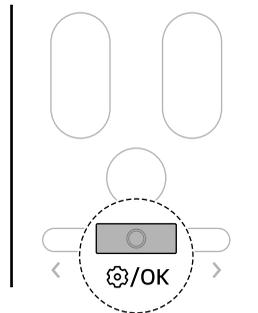
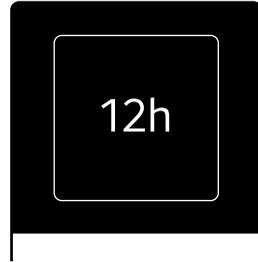

### NOTA

- Al ajustar el Temporizador de activación y seleccionar el **On Timer**, puede comprobar el tiempo restante, cancelar la programación o reiniciar el tiempo de la programación.

### Uso del Temporizador de desactivación

El aparato se apaga automáticamente a una hora establecida.

## 40 FUNCIONAMIENTO

- 1 Presione el botón **Función** del mando a distancia.

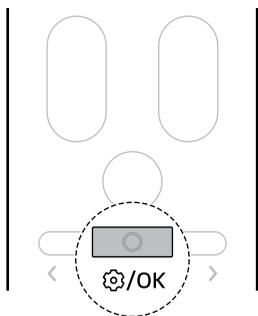

- 2 Presione el botón **<>** del mando a distancia para seleccionar el **Off Timer**, luego presione el botón **Función**.

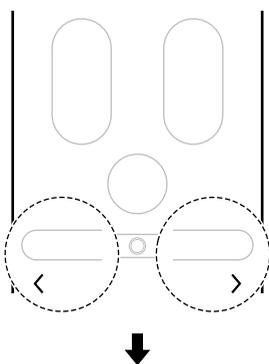

- 3 Presione el botón **<>** para seleccionar el tiempo deseado y luego presione el botón **Función**. Su programación se ha realizado.

- Puede ajustar la hora deseada en incrementos de 1 hora desde 1 hora a 24 horas.

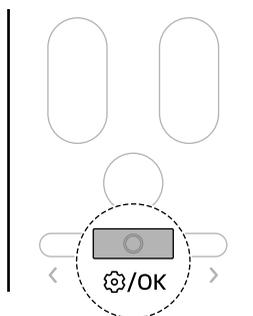
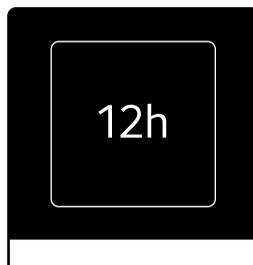

### NOTA

- Al ajustar el Temporizador de desactivación y seleccionar el **Off Timer**, puede comprobar el tiempo restante, cancelar la programación o reiniciar el tiempo de la programación.
- Puede ajustar el Temporizador de activación y el Temporizador de desactivación a la vez.
- Puede ajustar el Temporizador de activación y el Temporizador de desactivación incluso cuando el aparato no está en funcionamiento.

### Cancelar Todos los temporizadores

Puede cancelar todos los ajustes del temporizador.



- 1 Presione el botón **Función** del mando a distancia.

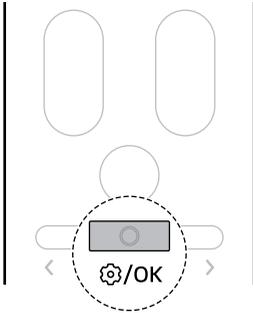

Todos los ajustes de temporizador serán cancelados.

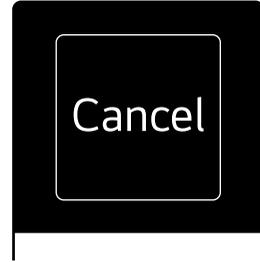

- 2 Presione el botón **<>** del mando a distancia para seleccionar el **Cancel all Timer** y luego presione el botón **Función**.

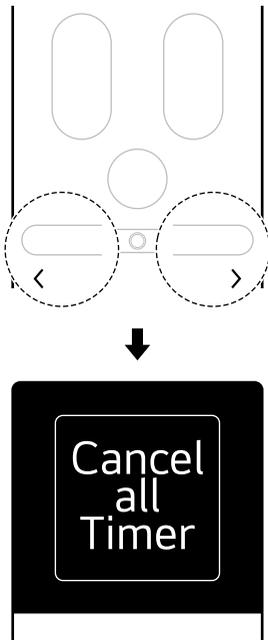

### Smart Diagnosis

Use esta función para ayudarle a diagnosticar y solucionar problemas

- 1 Encienda el aparato.
- 2 Presione el botón **Función** del mando a distancia.

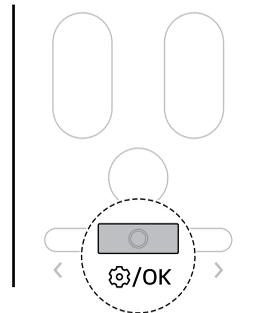

- 3 Presione el botón **<>** para seleccionar **Cancel** y luego presione el botón **Función**.

- 3 Presione el botón **<>** del mando a distancia para seleccionar **Smart Diagnosis**, luego presione el botón **Función**.

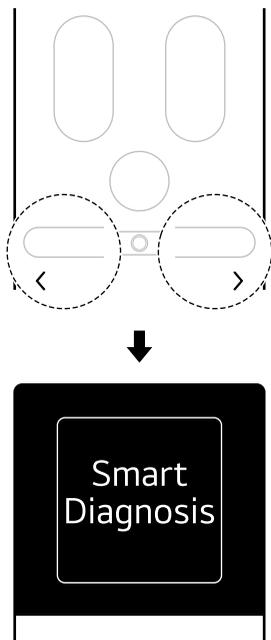

- Cada vez que presiona el botón **<>**, cambia en el orden de **Start** ↔ **Back**.

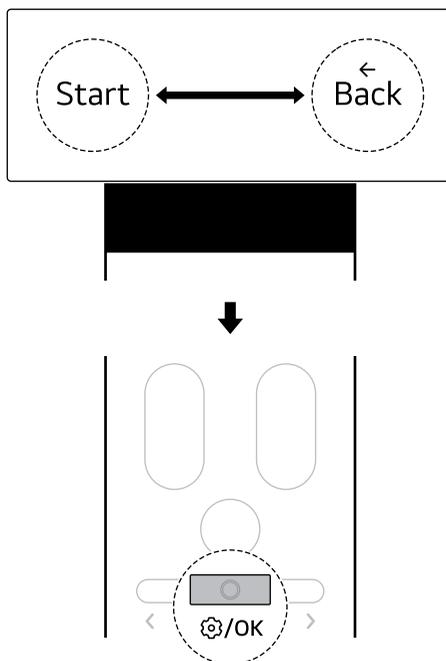

- 4 Presione el botón **<>** para seleccionar Iniciar diagnóstico y luego presione el botón **Función** para iniciar Smart Diagnosis.

### NOTA

- Puede ajustar la función Smart Diagnosis incluso cuando el aparato esté parado.
- Puede usar la función Smart Diagnosis al diagnosticar el aparato con un sonido de pitido. → Ver **FUNCIONES SMART(Usa del diagnóstico audible para diagnosticar problemas)**.

### Ajuste de la luz LED

Puede encender y apagar la luz LED del receptor del mando a distancia.

- 1 Presione el botón **Función** del mando a distancia.

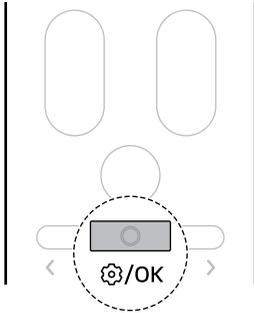

- Cada vez que presiona el botón <>, cambia en el orden de **On** ↔ **Off** ↔ **Back**.

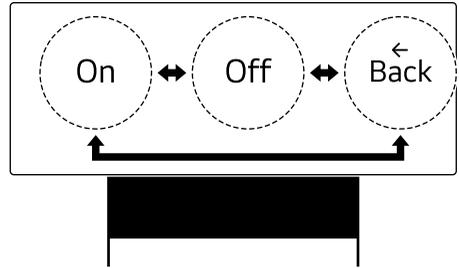

- 2 Presione el botón <> del mando a distancia para seleccionar **LED Light**, luego presione el botón **Función**.

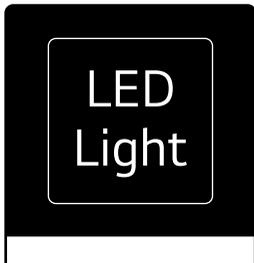
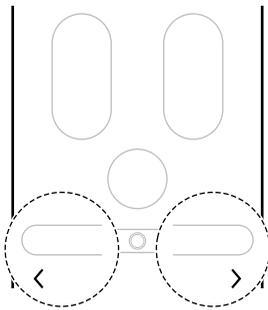

- 3 Presione el botón <> para seleccionar **On**, luego presione el botón **Función**. La luz LED se enciende.

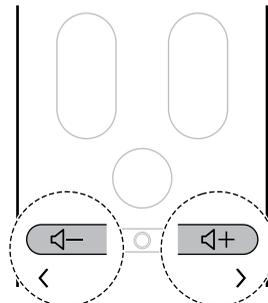

### Ajuste del volumen de sonido

Puede ajustar el volumen del sonido de notificación que le informa del estado al ajustar o cambiar las funciones del aparato.

- Presione el botón **Volumen de sonido + -** del mando a distancia.

- Puede comprobar el volumen del sonido en la pantalla de la unidad interior y pulsar el botón

de la pantalla de la unidad interior con el puntero del mando a distancia.

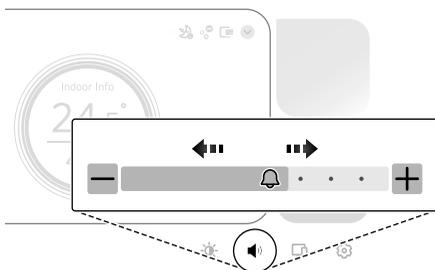

---

### NOTA

- Puede ajustar el volumen de sonido, independientemente de si el aparato está encendido o apagado.
- 

## Ajuste del brillo de la pantalla

Puede ajustar el brillo de pantalla de la unidad interior.

- Puede ajustar el brillo de la pantalla presionando el botón de brillo de la pantalla de la unidad interior con el puntero del mando a distancia.

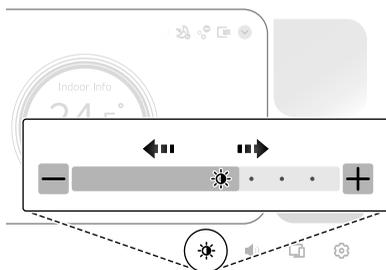

---

### NOTA

- Puede ajustar el brillo de la pantalla incluso cuando el aparato esté parado.
  - Aunque ajuste el brillo de la pantalla a oscuro, la pantalla no se apaga. El brillo de la pantalla puede apagarse manteniendo pulsado el botón de inicio durante 3 segundos.
-

# Descripciones de la pantalla

## Pantalla de la unidad interior

Puede comprobar la temperatura deseada y el estado de funcionamiento de las funciones adicionales en la pantalla de la unidad interior.

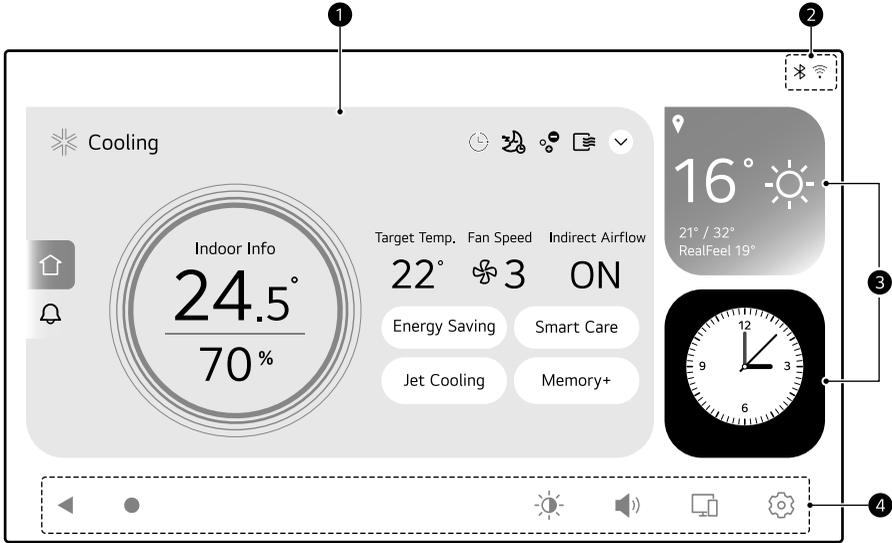

### 1 Widget específico del aire acondicionado

Puede comprobar el estado de funcionamiento del aparato, el estado de ajuste y la información de interior, así como configurar funciones adicionales según el modo de funcionamiento del aparato.

- **Modo de funcionamiento**

- Puede comprobar el modo de funcionamiento actualmente en uso.

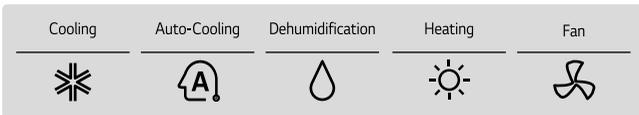

- **Información de interior**

- Puede comprobar la temperatura y la humedad interior actuales.



- **Widget de estado de funciones adicionales**

- Puede comprobar el estado de los add-ons que haya configurado.

On and Off Timer	Sleep Timer	Ionizer	Auto Clean+
			
Target Temp.	Fan Speed	Indirect Airflow	
24°	 2	Off	

- **Widget de control de funciones adicionales**

- Las funciones adicionales pueden utilizarse dependiendo del modo de funcionamiento.

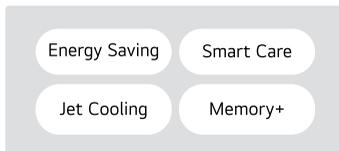

## TIP

- Guarde ajustes de funcionamiento que use frecuentemente utilizando la función de memoria. Seleccione Memoria+ en el panel de control de funciones adicionales con el puntero del mando a distancia y pulse el botón Guardar para los ajustes actuales de funcionamiento.

- Se puede guardar durante el funcionamiento en modos como Refrigeración, Refrigeración automática, Deshumidificación, Calefacción, Ventilador, Ahorro de energía, Refrigeración de alta potencia y Cuidado inteligente.

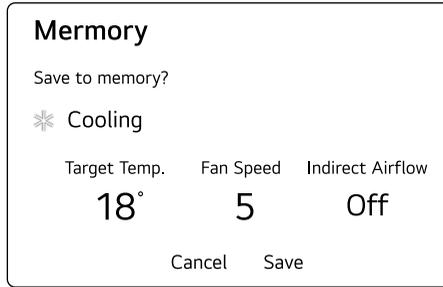

- Una vez guardados los ajustes de funcionamiento, puede seleccionar la memoria en el panel de control de funciones adicionales con el puntero del mando a distancia para comprobar, ejecutar o eliminar los ajustes de funcionamiento guardados.

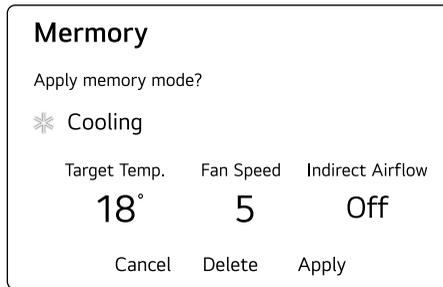

**• Pantalla de notificaciones**

- Puede revisar la monitorización de energía, la monitorización de mantenimiento y notificaciones nuevas.

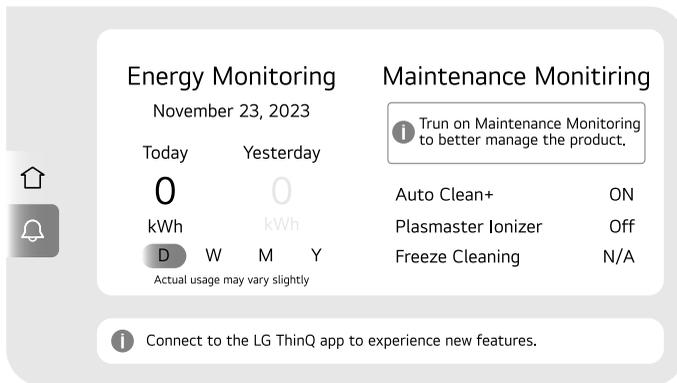

**② Widget de estado de conexión**

Puede comprobar el estado de Wi-Fi y Bluetooth.



### 3 Widget de tiempo/reloj

Puede comprobar la hora actual y el tiempo en la zona establecida por el usuario. Seleccione el widget para consultar información detallada o configurarlo.

### 4 Botón

Botón	Descripción
 Pantalla anterior	Puede regresar a la pantalla desde el paso anterior.
 Pantalla de inicio	Puede regresar a la pantalla de inicio.
 Brillo de la pantalla	Puede ajustar el brillo de la pantalla de la pantalla de la unidad interior.
 Volumen de sonido	Puede ajustar el sonido de notificación que le avisa cuando configura o cambia las funciones del aparato.
 Duplicación de pantalla	Puede visionar la pantalla de su dispositivo inteligente u ordenador portátil igualmente en la pantalla del aparato. <ul style="list-style-type: none"> <li>• Los dispositivos basados en iOS o los dispositivos inteligentes que no admiten la función de pantalla compartida no pueden utilizar esta función.</li> <li>• La función de duplicación de pantalla puede estar restringida para contenidos de pago protegidos por derechos de autor.</li> <li>• Dependiendo del modelo de su dispositivo inteligente, el nombre de la función podría ser diferente.</li> </ul>
 Ajustes	Puede ajustar o comprobar varias funciones como la pantalla de portada y el estilo.



---

**NOTA**

- Las funciones no se pueden seleccionar tocando la pantalla de la unidad interior. Debe usar el mando a distancia.
-

## Uso del botón de Alimentación

### Funcionamiento manual

Si su mando a distancia inalámbrico no está disponible, puede encender o apagar el aparato presionando el botón **Encendido** de la unidad interior.

- Abra el panel frontal y presione el botón de **Alimentación**.

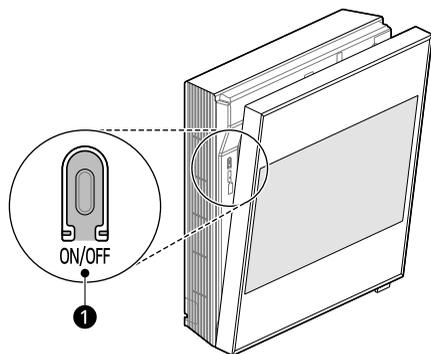

- 1 Botón de Alimentación

### NOTA

- Si el aparato funciona en funcionamiento manual, el funcionamiento en Refrigeración o Deshumidificación podría variar dependiendo de la temperatura interior.

## Restauración de los ajustes previos

Cuando se vuelve a encender el aire acondicionado después de un corte de corriente, la función **Reinicio automático** restablece los ajustes anteriores.

Al utilizar el aparato por primera vez, se activa la función **Reinicio automático**. Puede cancelar y ajustar esta función pulsando el botón **Encendido** en la unidad interior.

## Cancelar el reinicio automático

- 1 Mantenga pulsado el botón **Encendido** durante unos 8 segundos.

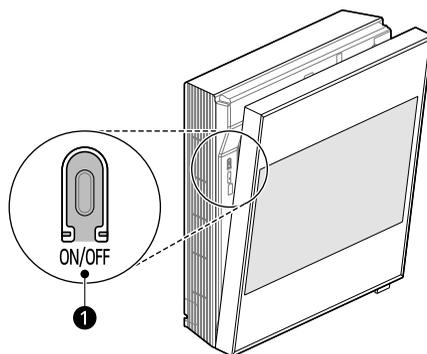

- 1 Botón de Alimentación

- 2 Cuando el aparato emita dos pitidos, suelte el botón **Encendido**. La luz parpadeará. Esto se repite 4 veces.

## Ajuste de reinicio automático

- 1 Mantenga pulsado el botón **Encendido** durante unos 8 segundos.

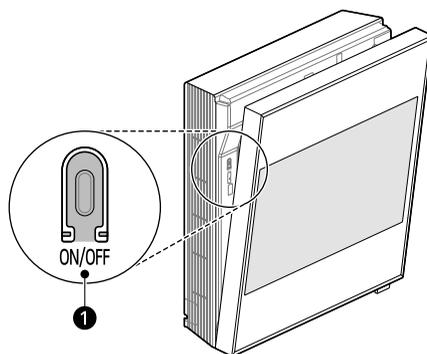

- 1 Botón de Alimentación

- 2 Cuando el aparato emita dos pitidos, suelte el botón **Encendido**. La luz parpadeará. Esto se repite 4 veces.

## Restablecimiento de la información aprendida

Puede reiniciar la información recogida de los entornos existentes para poder aprender de los nuevos espacios e información específica del usuario.

- 1 Abra el panel frontal.
- 2 mantenga pulsado el botón **Encendido** durante más de 13 segundos.
- 3 Cuando el aparato pita cuatro veces, suelte el botón **Encendido**. La información anteriormente introducida sobre estancias será eliminada.

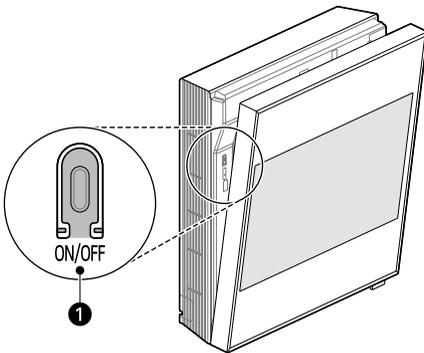

- 1 Botón de Alimentación

### NOTA

- Asegúrese de soltar el botón cuando oiga el pitido cuatro veces. Si suelta el botón antes de oír el pitido cuatro veces, es posible que se desactiven otras funciones ajustadas.

## FUNCIONES SMART

### Aplicación LG ThinQ

Esta función solo está disponible en modelos con Wi-Fi.

La aplicación **LG ThinQ** le permite comunicarse con el aparato usando un teléfono inteligente.

### Características de la aplicación LG ThinQ

#### Características comunes

Comuníquese con el aparato desde un smartphone utilizando la aplicación **LG ThinQ**.

##### • Smart Diagnosis

- Si experimenta algún problema mientras utiliza el aparato, esta función de diagnóstico inteligente le ayudará a diagnosticar el problema.

#### Características adicionales

Puede disponer de más funciones si su aparato está conectado al Wi-Fi.

##### • Ajustes

- Le permite ajustar diversas opciones en el aparato y en la aplicación.

### NOTA

- Si cambia el router inalámbrico, el proveedor de servicios de Internet o la contraseña, elimine el aparato registrado de la aplicación **LG ThinQ** y regístrelo de nuevo.
- El aparato podría verse modificado para realizar mejoras en él sin previo aviso a los usuarios.
- Las funciones pueden variar según el modelo.

### Instalación de la aplicación LG ThinQ y conexión de un aparato LG

#### Modelos con código QR

Escanee el código QR adjunto al aparato utilizando la cámara o una aplicación lectora de códigos QR desde su smartphone.

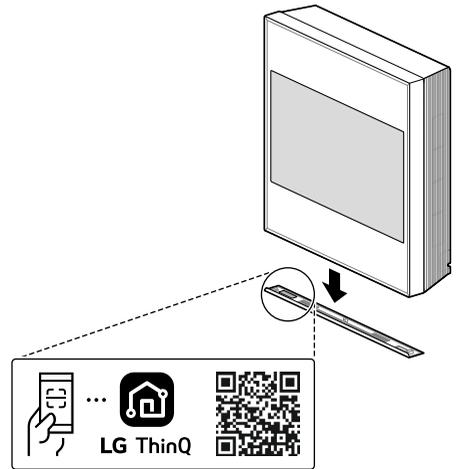

#### Modelos sin código QR

- 1 Busque la aplicación **LG ThinQ** en Google Play Store o Apple App Store en un smartphone, e instálela.
- 2 Ejecute la aplicación **LG ThinQ** e inicie sesión con su cuenta existente o cree una cuenta LG para iniciar sesión.
- 3 Toque el botón agregar (+) en la aplicación **LG ThinQ** para conectar su aparato LG. Siga las instrucciones en la aplicación para finalizar el proceso.

## NOTA

- Para verificar la conexión Wi-Fi, compruebe que el indicador Wi-Fi del panel de control esté iluminado.
- El dispositivo solo es compatible con redes Wi-Fi de 2,4 GHz. Para comprobar la frecuencia de red, póngase en contacto con su proveedor de servicios de Internet o consulte el manual del router inalámbrico.
- **LG ThinQ** no se hace responsable de ningún problema o fallo de conexión a la red, mal funcionamiento o errores causados por la conexión de red.
- El entorno inalámbrico circundante puede hacer que el servicio de red inalámbrica tenga un funcionamiento muy lento.
- Si la distancia entre el aparato y el router inalámbrico es demasiado grande, la fuerza de la señal se debilita. Es posible que la conexión lleve mucho tiempo o que la instalación dé error.
- Si el aparato tiene algún problema para conectarse a la red Wi-Fi, es posible que sea porque está demasiado lejos del router. Adquiera un repetidor Wi-Fi (un amplificador de alcance inalámbrico) para incrementar la señal Wi-Fi.
- La conexión de red podría no funcionar correctamente con algunos proveedores de servicios de Internet.
- Es posible que la conexión Wi-Fi no se establezca o se vea interrumpida debido al entorno de la red doméstica.
- El aparato no puede registrarse debido a problemas en la transmisión de la señal inalámbrica. Desenchufe el aparato y espere

aproximadamente un minuto para volver a intentarlo.

- Si el firewall del router inalámbrico está activado, desactive el firewall o añada una excepción.
- El nombre de la red inalámbrica (SSID) debe ser una combinación de letras del alfabeto inglés y números (no utilice caracteres especiales).
- La interfaz de usuario (UI) del smartphone puede variar en función del sistema operativo (SO) móvil y el fabricante.
- Si el protocolo de seguridad del router está establecido en **WEP**, es posible que no pueda configurar la red. Cambie a otros protocolos de seguridad (se recomienda **WPA2**) y vuelva a conectar el aparato.

## Información del aviso de software de código abierto

Para obtener el código fuente bajo GPL, LGPL, MPL y otras licencias de fuentes abiertas que tengan las obligaciones de revelar un código fuente, que esté contenido en este producto, y para acceder a todos los términos sobre licencia referidos, así como a los avisos sobre copyright y otros documentos relevantes, por favor, visite <https://opensource.lge.com>.

LG Electronics también le proporcionará código abierto en CD-ROM por un importe que cubre los gastos de su distribución (como el soporte, el envío y la manipulación) previa solicitud por correo electrónico a [opensource@lge.com](mailto:opensource@lge.com).

Esta oferta es válida para cualquier persona en posesión de esta información durante un periodo de tres años después del último envío de este producto.

## Especificaciones del módulo de LAN inalámbrica

Como esta instalación inalámbrica puede provocar interferencias de ondas de radio, no puede prestar servicios relacionados con la seguridad humana.

Módulo	Intervalo de frecuencias	Potencia de salida (máx.)
Wifi	2 412 MHz ~ 2 472 MHz	17,72 dBm
	5 150 MHz ~ 5 725 MHz	13,28 dBm
	5 725 MHz ~ 5 875 MHz	13,08 dBm

Módulo	Intervalo de frecuencias	Potencia de salida (máx.)
Bluetooth	2 402 MHz ~ 2 480 MHz	8,64 dBm

## Diagnóstico Usando LG ThinQ

Use esta función para ayudarle a diagnosticar y solucionar problemas de su aparato.

### NOTA

- Por razones no atribuibles a la negligencia de LGE, es posible que el servicio no funcione debido a factores externos como, entre otros, la falta de disponibilidad de Wi-Fi, la desconexión de Wi-Fi, la política de la tienda local de aplicaciones o la falta de disponibilidad de la aplicación.
- La función podría estar sujeta a cambios sin previo aviso y podría presentar una forma diferente dependiendo de dónde se encuentre usted situado.

## Utilizar LG ThinQ para diagnosticar problemas

Si sufre algún problema con su aparato equipado con Wi-Fi, puede transmitir datos de resolución de problemas a un smartphone usando la aplicación **LG ThinQ**.

- Ejecute la aplicación **LG ThinQ** y seleccione la característica **Smart Diagnosis** en el menú. Siga las instrucciones que se proporcionan en la aplicación **LG ThinQ**.

## Uso de diagnóstico audible para diagnosticar problemas

Siga las instrucciones a continuación para usar el método de diagnóstico audible.

- Ejecute la aplicación **LG ThinQ** y seleccione la característica **Smart Diagnosis** en el menú. Siga las instrucciones para obtener un diagnóstico audible que se proporciona en la aplicación **LG ThinQ**.

- 1 Introduzca correctamente el enchufe en la toma de corriente.
- 2 Coloque el micrófono de su teléfono inteligente cerca del aparato.
- 3 Seleccione **Smart Diagnosis** con el mando a distancia. → Consulte **Uso del mando a distancia inalámbrico (Smart Diagnosis)**.
  - Mantenga el smartphone en su sitio hasta que la transferencia de datos haya finalizado.
- 4 Después de que la transferencia de datos haya finalizado, el diagnóstico se mostrará en la aplicación.

### NOTA

- Para obtener los mejores resultados posibles, no mueva el teléfono mientras los tonos se están transmitiendo.
- Asegúrese de minimizar el ruido ambiente o, de lo contrario, el teléfono podría no recibir correctamente los pitidos del timbre de la unidad interior.

# MANTENIMIENTO

## Limpieza

### ⚠ ADVERTENCIA

- Antes de limpiar o realizar un mantenimiento, desconecte la alimentación y espere hasta que el ventilador se detenga.

### Uso de la función Limpieza automática+

En los modos de Refrigeración y Deshumidificación, se genera humedad en el interior de la unidad interior. Es posible reducir esa humedad.

**1** Encienda el aparato.

**2** Pulse el botón **Función**.

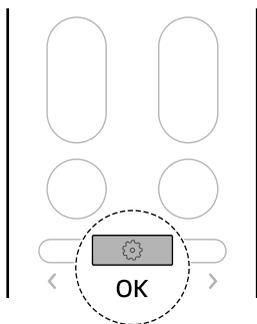

**3** Presione el botón **< o >** hasta que el icono inferior parpadee en la parte inferior de la

pantalla de visualización. Luego, presione el botón **Función**.

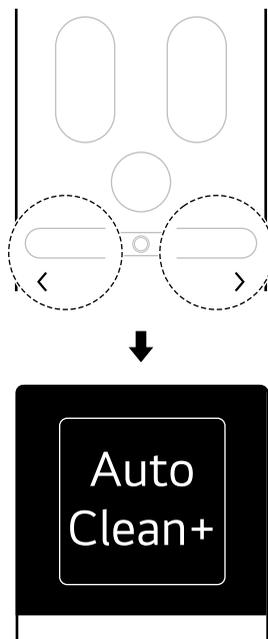

**4** Presione el botón **< o >** para establecer el estado deseado de la función **Auto Clean+**. Luego presione el botón **Función**.

- Cada presión cambia en este orden: **On** ↔ **Off** ↔ **Back**

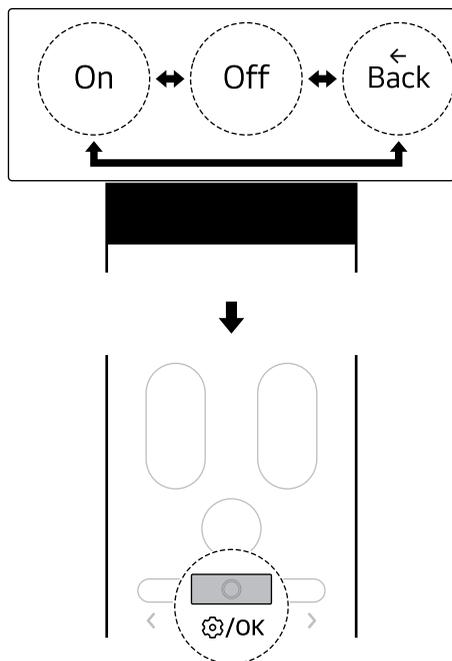

- Puede checar el estado del ajuste de la función Limpieza automática+ en la pantalla de la unidad interior.

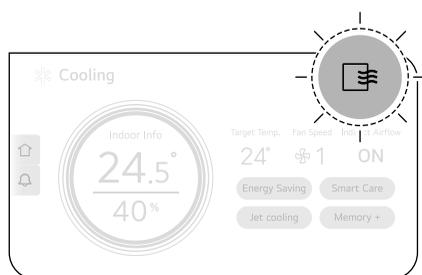

## NOTA

- Cuando usa el aparato por primera vez, la función Limpieza automática+ se establece. Si no quiere usar la función Limpieza automática+, desactívela.
- El tiempo de Limpieza automática+ se ajusta automáticamente de acuerdo con las

condiciones de uso del aparato. El tiempo restante se muestra en la unidad interior.

- El tiempo de Limpieza automática+ se ajusta automáticamente a 13-23 minutos en la velocidad alta del ventilador, 15-24 minutos en la velocidad media del ventilador, o 15-25 minutos en la velocidad baja del ventilador.
- La condición de secado dentro del aparato podría variar dependiendo de la temperatura o humedad del aire interior.
  - Para que el secado en el interior del aparato sea suficiente, utilice el producto en el modo Purificación del aire durante más de 1 hora.
- Una vez ajustada la función Limpieza automática+, la función Limpieza automática+ previamente ajustada se mantendrá cuando se vuelva a utilizar el producto.
- Si el producto no se va a utilizar durante un largo periodo de tiempo, haga funcionar el modo ventilador durante más de 1 hora para secar completamente el interior del aparato antes de guardarlo.
- Puede ajustar la función Limpieza automática+ incluso cuando el aparato esté parado.

## Uso de la función Limpieza por congelación

Los contaminantes como el polvo se reducen repitiendo el proceso de congelación y descongelación del intercambiador de calor del interior del aparato.

Si el Temporizador de activación el Temporizador de desactivación están establecidos, desactive la función de programación y luego utilice la función de Limpieza por Congelación. → Ver **Funcionamiento(Cancelar Todos los temporizadores)**.

- 1 Encienda el aparato.



- 2 Presione el botón **Función** del mando a distancia.

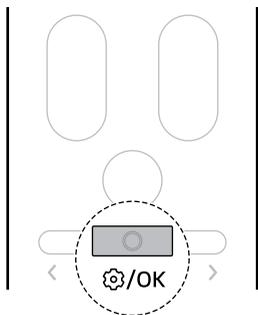

- Cada vez que presiona el botón <>, los ajustes cambian en el orden de **Start** ↔ **Stop** ↔ **Back**.

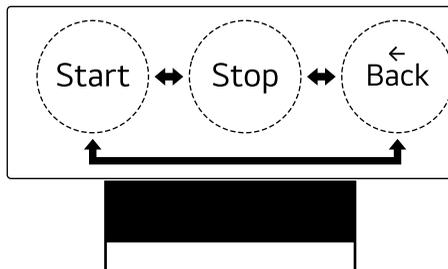

- 3 Presione el botón <> del mando a distancia para seleccionar **Freeze Cleaning** y luego presione el botón **Función**.

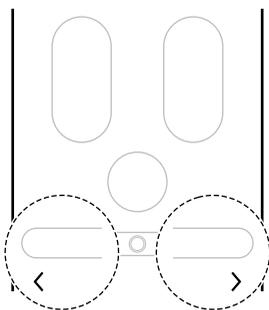

- 4 Presione el botón <> para seleccionar los ajustes deseados y luego presione el botón **Función**. El ajuste se ha realizado.

## NOTA

- Cuando se inicia la función de Limpieza por congelación, el estado de progreso se muestra de 0 % a 100 % en la pantalla de la unidad interior.
- La función de Limpieza por congelación finaliza después de que el intercambiador de calor esté totalmente seco.
- La función de Limpieza por congelación puede utilizarse incluso cuando el aparato está en funcionamiento.
- Cuando la función de Limpieza por congelación funciona, sale aire frío por la salida de aire.
- Si la humedad interior es alta cuando la función de Limpieza por congelación está activada, el área alrededor de la unidad interior puede aparecer brumosa, como si hubiera humo o niebla.

### NOTA

- Si pulsa el botón de alimentación del aparato o del mando a distancia durante la Limpieza por congelación, la función de Limpieza por congelación se desactivará.
  - Durante la Limpieza por congelación, el aparato puede contraerse o expandirse, haciendo un ruido "tic-tic" o "clic-tic".
  - Después de limpiar el intercambiador de calor, el aparato se apaga automáticamente y funciona en modo refrigeración cuando se enciende de nuevo.
  - Si la función de programación está activada, es posible que la función Limpieza por congelación no funcione con normalidad.
  - La función Limpieza por congelación de calor puede utilizarse en interiores a una temperatura de entre 21 °C y 32 °C y en exteriores entre 21 °C y 37 °C. Como la función Limpieza del intercambiador de calor es una función de gestión de la higiene, no una función de refrigeración, las condiciones de uso son diferentes de la temperatura de refrigeración garantizada del aparato.
  - Si hace funcionar la función Limpieza por congelación a una temperatura no comprendida entre 21°C ~32 °C en el interior o 21 °C~37 °C en el exterior, el pitido sonará 5 veces y la función no funcionará.
  - La función de Limpieza por congelación puede ajustarse incluso cuando el aparato no está en funcionamiento.
-

## Intervalo de limpieza

### Limpieza del aparato

Si el aparato no se va a utilizar durante un periodo de tiempo prolongado, séquelo para mantenerlo en las mejores condiciones. Limpie el aparato regularmente para mantener un rendimiento óptimo y evitar posibles averías.

- Seque el aparato en el modo Ventilador de 3 a 4 horas y desconecte la alimentación. Pueden producirse daños internos si queda humedad en los componentes del aparato.
- Antes de volver a utilizar el aparato, seque los componentes del interior del aparato en modo Ventilador durante 3 o 4 horas. Esta acción ayudará a reducir el olor generado por la humedad.

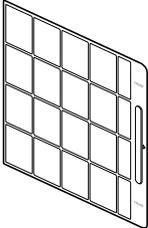
Tipo	Imagen	Intervalo
Filtro de aire		<ul style="list-style-type: none"> <li>• Limpie con una aspiradora o lave a mano.</li> <li>• 2 semanas</li> </ul>

### ⚠ PRECAUCIÓN

- Antes de retirar el filtro del aparato, apague el aparato y desenchúfelo o desconecte el interruptor de alimentación principal.
- No separe ni monte el filtro a la fuerza. Si lo hiciera podría dañar el filtro.
- Después de limpiar el filtro, instale el filtro correctamente antes de poner en funcionamiento el aparato.
  - Si el filtro no está instalado, puede entrar polvo o sustancias extrañas en la unidad interior y causar fallos en el aparato.

### NOTA

- Si continúa utilizando el filtro sin limpiarlo a fondo de acuerdo con el ciclo de limpieza, el aparato puede emitir un olor. Cuando utilice el aparato en un entorno polvoriento, limpie el filtro con más frecuencia que el intervalo regular.
- El ciclo de sustitución del filtro se basa en el uso del aparato durante 8 horas al día y puede variar dependiendo del entorno de uso o del tiempo.
- Si hay muchos contaminantes como polvo o si el filtro está dañado, sustitúyalo por uno nuevo.
- Póngase en contacto con el centro de servicio de LG Electronics cuando sea necesario sustituir el filtro. El coste de la sustitución o limpieza del filtro a través del centro de servicio de LG Electronics es responsabilidad del consumidor independientemente del periodo de garantía.
- Dependiendo del modelo, los componentes o formas del filtro pueden variar.

### Limpeza del filtro de aire

Limpe el filtro de aire una vez cada 2 semanas, o más, si es necesario.

### Extracción del filtro de aire

- 1 Presione el botón **Encendido** del mando a distancia para apagar el aparato y desenchúfelo.
- 2 Tire de la parte superior del panel frontal hacia delante para abrirlo y, a continuación, agarre el asa del filtro y tire de ella hacia un lado para extraerlo completamente.

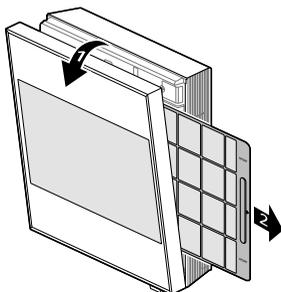

---

### **⚠ PRECAUCIÓN**

- Al retirar el filtro, tenga cuidado de no rayar el aparato ni doblar el filtro.
- 

### Limpeza del filtro de aire

- 1 Saque el filtro de aire del aparato.
- 2 Si hay pocos contaminantes en el filtro de aire, lávelo con agua corriente. Si hay muchos contaminantes como polvo en el filtro de aire, remoje el filtro en agua con detergente neutro y luego lávelo.

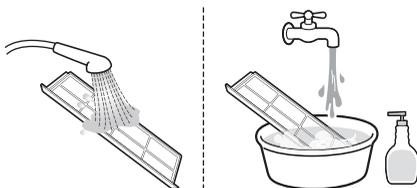

- 3 Seque el filtro de aire a la sombra.

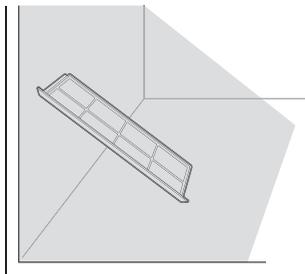

## Montaje del filtro de aire

- Inserte el filtro de aire en el soporte del filtro y, a continuación, cierre el panel frontal presionándolo con la mano.

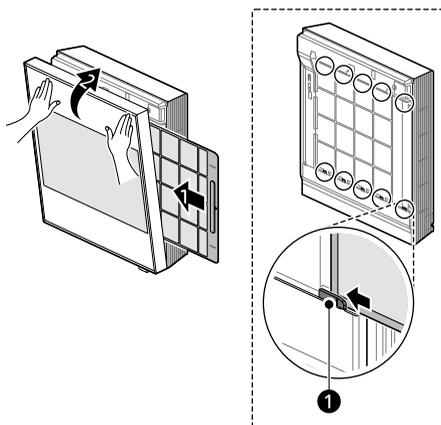

- 1 Soporte del filtro

## NOTA

- Si el panel frontal no se cierra completamente, pulse el botón de alimentación del mando a distancia para encender el aparato y, a continuación, apáguelo de nuevo para cerrar el panel frontal completamente.

## Limpieza del ventilador

Limpie el ventilador del interior del aparato.

## Desmontaje del ventilador

- 1 Corte la alimentación al aparato.

- 2** Retire el marco inferior fijado a la parte inferior del panel frontal.

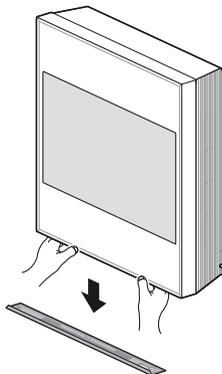

- 3** Tire del panel frontal ligeramente hacia delante y levántelo; a continuación, enganche el gancho del panel frontal en el soporte del panel inferior (superior).
- Compruebe que los tres ganchos del panel frontal están colocados correctamente en los tres lugares de la parte superior del panel inferior.

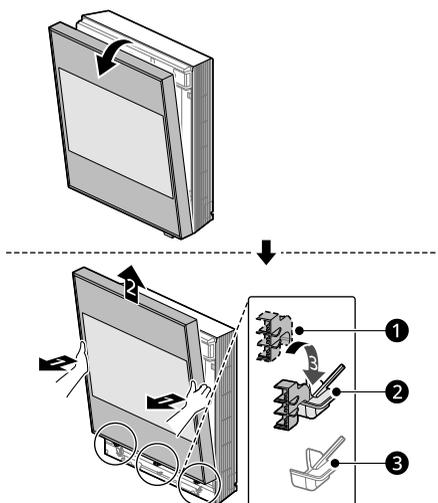

- ① Gancho del panel frontal
- ② Soporte del panel inferior(Superior)
- ③ Soporte del panel inferior(Inferior)

- 4 Afloje los dos tornillos que fijan la rejilla inferior y, a continuación, sujete la parte superior de la rejilla inferior y tire de ella hacia delante para extraerla.

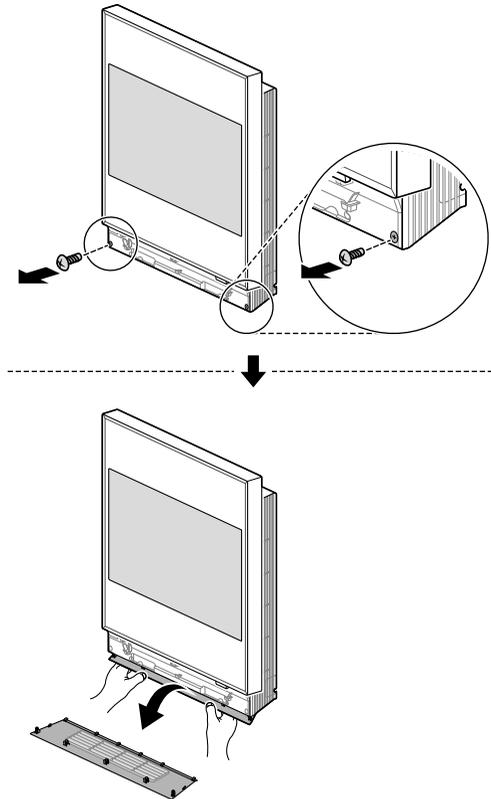

## Limpeza del ventilador

- Utilice un utensilio de limpieza, como un plumero, para limpiar el ventilador o la zona que lo rodea.

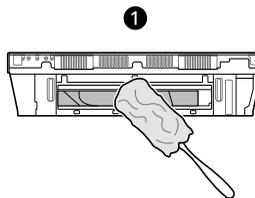

- ① Parte inferior del aparato

## ⚠ PRECAUCIÓN

- Cuando limpie el ventilador, no utilice sustancias inflamables (alcohol, diluyente, benceno, etc.), pasta de dientes, abrasivos, etc., sino limpie con un paño suave.

### **⚠ PRECAUCIÓN**

- Cuando limpie el ventilador, utilice guantes y tenga cuidado de no herirse con las piezas afiladas (intercambiador de calor, etc.).

### **NOTA**

- Por razones de seguridad, el aparato puede no funcionar si no está completamente montado. Monte completamente el aparato.
- Si el panel frontal no se cierra completamente, pulse el botón de alimentación del mando a distancia para encender el aparato y, a continuación, apáguelo de nuevo para cerrar el panel frontal completamente.

## **Montaje del aparato**

**1** Corte la alimentación al aparato.

**2** Inserte los soportes de la rejilla inferior y los ganchos de la rejilla inferior en las ranuras de la parte inferior del cuerpo de la unidad interior, luego presione los ganchos de la rejilla inferior con la mano hasta que haga clic para cerrar completamente la rejilla inferior.

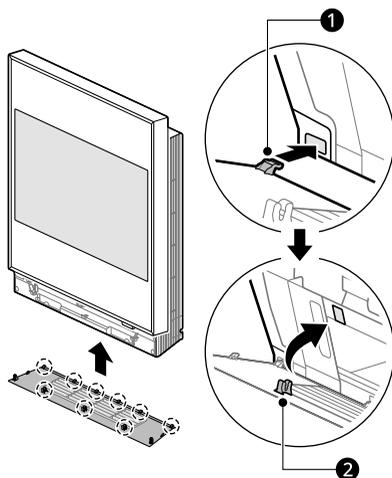

**1** Soportes de la rejilla inferior(6 piezas)

**2** Ganchos de la rejilla inferior(3 piezas)



- 3** Fije la rejilla inferior con dos tornillos.

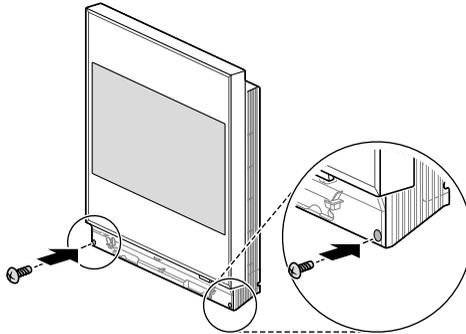

- 4** Tire del panel frontal ligeramente hacia delante y levántelo; a continuación, enganche el gancho del panel frontal en el soporte del panel inferior (Inferior).
- Compruebe que los tres ganchos del panel frontal están colocados correctamente en los tres lugares de la parte inferior del panel inferior.

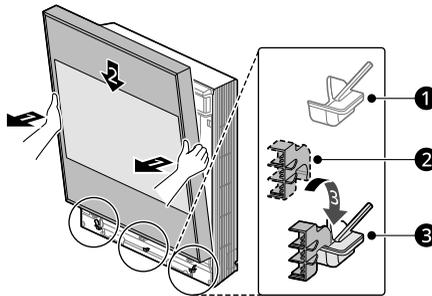

- ① Soporte del panel inferior (Superior)
- ② Gancho del panel frontal
- ③ Soporte del panel inferior (Inferior)

- 5 Cierre el panel frontal presionándolo con la mano.

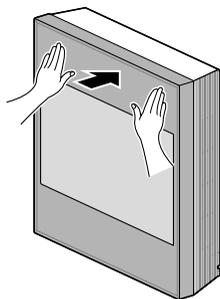

- 6 Acople el marco inferior a la parte inferior del panel frontal y, a continuación, presione ambos extremos del marco inferior con las manos hasta que encajen en su sitio.

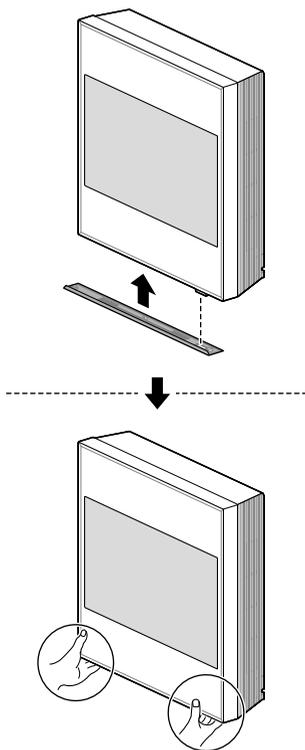

### **⚠ PRECAUCIÓN**

- No separe ni monte el aparato a la fuerza. Si lo hiciera podría dañar el aparato.

- No presione a la fuerza los dos extremos del marco inferior. Si lo hace, podría dañar las ranuras del marco inferior.

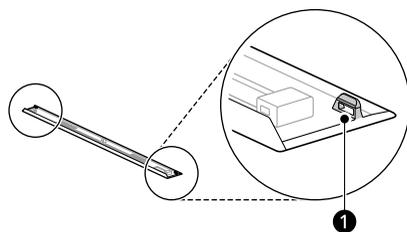

---

1 Ranuras del marco inferior

---

## NOTA

- Por razones de seguridad, el aparato puede no funcionar si no está completamente montado. Monte completamente el aparato.
  - Si el panel frontal no se cierra completamente, pulse el botón de alimentación del mando a distancia para encender el aparato y, a continuación, apáguelo de nuevo para cerrar el panel frontal completamente.
-

# SOLUCIÓN DE PROBLEMAS

## Antes de llamar para recibir servicio técnico

Por favor, compruebe lo siguiente antes de ponerse en contacto con el centro de servicio técnico. Si el problema persiste, póngase en contacto con su centro de servicio técnico local.

### NOTA

- Algunas funciones podrían no estar incluidas según el modelo.

## Funcionamiento

Síntomas	Causa posible y solución
<b>El aparato no funciona con normalidad.</b>	<b>Sale un olor a quemado o sonidos extraños del aparato.</b> <ul style="list-style-type: none"> <li>• Apague el aparato, desactive o desconecte el suministro de alimentación y póngase en contacto con el centro de servicio técnico.</li> </ul>
	<b>Hay fugas de agua de la unidad interior incluso si el nivel de humedad es bajo.</b> <ul style="list-style-type: none"> <li>• Apague el aparato, desactive o desconecte el suministro de alimentación y póngase en contacto con el centro de servicio técnico.</li> </ul>
	<b>El cable de alimentación está dañado o está generando un calor excesivo.</b> <ul style="list-style-type: none"> <li>• Apague el aparato, desactive o desconecte el suministro de alimentación y póngase en contacto con el centro de servicio técnico.</li> </ul>
	<b>Hay un interruptor, un disyuntor (seguridad, tierra) o un fusible que no está funcionando adecuadamente.</b> <ul style="list-style-type: none"> <li>• Apague el aparato, desactive o desconecte el suministro de alimentación y póngase en contacto con el centro de servicio técnico.</li> </ul>
	<b>El aparato genera un código de error a raíz de su autodiagnóstico.</b> <ul style="list-style-type: none"> <li>• Apague el aparato, desactive o desconecte el suministro de alimentación y póngase en contacto con el centro de servicio técnico.</li> </ul>
<b>La velocidad del ventilador no se puede ajustar.</b>	<b>El modo Refrigeración de alta potencia está seleccionado.</b> <ul style="list-style-type: none"> <li>• En algunos modos de funcionamiento, no puede ajustar la velocidad del ventilador. Seleccione un modo de funcionamiento en el que pueda ajustar la velocidad del ventilador.</li> </ul>
<b>La temperatura no puede ajustarse.</b>	<b>El modo Ventilador o el modo Refrigeración de alta potencia está seleccionado.</b> <ul style="list-style-type: none"> <li>• En algunos modos de funcionamiento, no es posible ajustar la temperatura. Seleccione un modo de funcionamiento en el que pueda ajustar la temperatura.</li> </ul>

Síntomas	Causa posible y solución
<b>El aparato se detiene durante el funcionamiento.</b>	<b>El aparato se ha apagado repentinamente.</b> <ul style="list-style-type: none"> <li>Es posible que se haya agotado el tiempo de la función <b>Temporizador de desactivación</b>, que desactiva el aparato. Compruebe los ajustes del temporizador.</li> </ul>
	<b>Se ha producido un corte en la alimentación durante el funcionamiento.</b> <ul style="list-style-type: none"> <li>Espere a que se restablezca el suministro eléctrico. Si la función <b>Reinicio automático</b> está activada, el aparato reanudará su último funcionamiento varios minutos después de que se restablezca el suministro eléctrico.</li> </ul>
<b>El aparato no funciona.</b>	<b>El aparato está desenchufado.</b> <ul style="list-style-type: none"> <li>Compruebe si el cable de alimentación es enchufado en la toma de corriente o si los aisladores de potencia están conectados.</li> </ul>
	<b>Ha explotado un fusible o se ha bloqueado el suministro de alimentación.</b> <ul style="list-style-type: none"> <li>Sustituya el fusible o compruebe si el disyuntor ha saltado.</li> </ul>
	<b>Se ha producido un corte en la alimentación.</b> <ul style="list-style-type: none"> <li>Apague el aparato cuando ocurra un corte en la alimentación.</li> <li>Cuando se restaure la alimentación, espere 3 minutos, y luego encienda el aparato.</li> </ul>
	<b>El voltaje es demasiado alto o demasiado bajo.</b> <ul style="list-style-type: none"> <li>Compruebe si el disyuntor ha saltado.</li> </ul>
	<b>El aparato se ha apagado automáticamente a una hora predeterminada.</b> <ul style="list-style-type: none"> <li>Encienda el aparato.</li> </ul>
	<b>El ajuste de la pila en el mando a distancia inalámbrico es incorrecto.</b> <ul style="list-style-type: none"> <li>Asegúrese de que las pilas están insertadas correctamente en su mando a distancia inalámbrico.</li> <li>Si las baterías están colocadas correctamente, pero el aparato sigue sin funcionar, sustituya las pilas e inténtelo de nuevo.</li> </ul>
<b>El aparato no emite aire refrigerado.</b>	<b>El aire no circula adecuadamente.</b> <ul style="list-style-type: none"> <li>Asegúrese de que no haya cortinas, contraventanas o muebles bloqueando la parte frontal del aparato.</li> </ul>
	<b>El filtro de aire está sucio.</b> <ul style="list-style-type: none"> <li>Limpie el filtro de aire una vez cada 2 semanas.</li> <li>Consulte «<b>Limpieza del filtro de aire</b>» para más información.</li> </ul>
	<b>La temperatura ambiente es demasiado alta.</b> <ul style="list-style-type: none"> <li>En verano, el interior puede tardar un poco en enfriarse lo suficiente. En este caso, seleccione el modo <b>Refrigeración de alta potencia</b> para enfriar el interior rápidamente.</li> </ul>

Síntomas	Causa posible y solución
<b>El aparato no emite aire refrigerado.</b>	<b>El aire frío se sale de la habitación.</b> <ul style="list-style-type: none"> <li>Asegúrese de que ningún aire frío se esté saliendo a través de puntos de ventilación de la habitación.</li> </ul>
	<b>La temperatura deseada es más alta que la temperatura actual.</b> <ul style="list-style-type: none"> <li>Ajuste la temperatura deseada a un nivel inferior al de la temperatura actual.</li> </ul>
	<b>Hay una fuente de calefacción cercana.</b> <ul style="list-style-type: none"> <li>Evite el uso de generadores de calor como hornos eléctricos o cocinas de gas mientras el aire acondicionado esté funcionando.</li> </ul>
	<b>El modo Ventilador está seleccionado.</b> <ul style="list-style-type: none"> <li>Durante el modo <b>Ventilador</b>, el aire sale del aparato sin enfriar ni calentar el aire interior.</li> <li>Cambie el modo de funcionamiento al funcionamiento de refrigeración.</li> </ul>
	<b>La temperatura exterior es demasiado alta.</b> <ul style="list-style-type: none"> <li>El efecto de refrigeración podría no ser suficiente.</li> </ul>

## Pantalla

Síntomas	Causa posible y solución
<b>He encendido el aparato, pero no aparece nada en la pantalla.</b>	<b>¿Ha ajustado la pantalla a apagada?</b> <ul style="list-style-type: none"> <li>Mantenga pulsado el botón  del mando a distancia durante 3 segundos para encender la pantalla del producto.</li> </ul>
<b>La velocidad del puntero del mando a distancia es demasiado lenta o rápida.</b>	<b>¿Ha ajustado la velocidad del puntero del mando a distancia?</b> <ul style="list-style-type: none"> <li>Pulse el botón  en la parte inferior de la pantalla de inicio y ajuste en Sistema &gt; Idioma y entrada &gt; Velocidad del puntero.</li> </ul>
<b>Veo manchas en la pantalla.</b>	<b>¿La pantalla del aparato es un panel LCD?</b> <ul style="list-style-type: none"> <li>Durante el uso del aparato, pueden aparecer en la pantalla varias manchas de píxeles (rojo, verde, azul, blanco, negro). Este fenómeno se debe a las características del panel LCD y no tiene nada que ver con el rendimiento del monitor. No se trata de una avería, así que utilícelo con tranquilidad.</li> </ul>
<b>Aunque cambie la pantalla, queda una imagen posterior de la pantalla anterior.</b>	<b>¿Ha mantenido la misma pantalla durante mucho tiempo?</b> <ul style="list-style-type: none"> <li>Si deja encendida la misma pantalla durante mucho tiempo, es posible que permanezca una imagen posterior de la pantalla anterior aunque cambie de pantalla. Mantenga pulsado el botón  del mando a distancia durante 3 segundos para apagar y encender la pantalla del aparato. La imagen posterior de la pantalla anterior desaparece.</li> </ul>

Síntomas	Causa posible y solución
La pantalla es demasiado brillante u oscura, por lo que no puedo verla bien.	<p><b>¿Ha ajustado el brillo de la pantalla?</b></p> <ul style="list-style-type: none"> <li>Ajuste el brillo de la pantalla pulsando el botón Brillo de la pantalla situado en la parte inferior de la pantalla de inicio con el mando a distancia.</li> </ul>
La pantalla de portada cambia a una pantalla de reloj.	<p><b>¿Ha activado el modo de visión nocturna?</b></p> <ul style="list-style-type: none"> <li>Cuando activa el modo de reloj nocturno, la pantalla de la cubierta cambia a la pantalla del reloj durante el tiempo establecido. Si no desea utilizar el modo de visión nocturna, pulse el botón  en la parte inferior de la pantalla de inicio y desactive el modo de visión nocturna en la opción de pantalla de portada.</li> </ul>

## Rendimiento

Síntomas	Causa posible y solución
La unidad interior sigue funcionando incluso cuando el aparato ha sido apagado.	<p><b>La función Autosecado está en funcionamiento.</b></p> <ul style="list-style-type: none"> <li>Deje que la función <b>Autosecado</b> continúe puesto que reduce cualquier resto de humedad dentro de la unidad interior. Si no desea esta función, puede apagar la unidad interior.</li> </ul>
La salida de aire de la unidad interior está descargando vaho.	<p><b>El aire frío del aparato genera vaho.</b></p> <ul style="list-style-type: none"> <li>Cuando la temperatura ambiente disminuya, este fenómeno desaparecerá.</li> </ul>
Hay fugas de agua de la unidad exterior.	<p><b>En los funcionamientos de calefacción, gotea agua condensada del intercambiador de calor.</b></p> <ul style="list-style-type: none"> <li>Esto requiere que un tubo de desagüe se instale debajo de la bandeja base. Póngase en contacto con el instalador.</li> </ul>
Hay ruidos o vibraciones.	<p><b>Se puede oír un sonido de clic cuando el aparato arranca o se detiene debido al movimiento de la válvula de inversión.</b></p> <p><b>Crujido: las piezas de plástico de la unidad interior crujen cuando se encogen o expanden debido a cambios bruscos de temperatura.</b></p> <p><b>Sonido de flujo o soplado: se trata del flujo de refrigerante a través del aparato.</b></p> <ul style="list-style-type: none"> <li>El ruido es normal durante o después del funcionamiento. No es un señal de avería.</li> </ul>
La unidad interior desprende malos olores.	<p><b>El mal olor (como el del humo de un cigarrillo) puede absorberse en la unidad interior y ser descargado con el flujo de aire.</b></p> <ul style="list-style-type: none"> <li>Si el olor no desaparece, es necesario lavar el filtro. Si esto no funciona, póngase en contacto con el centro de servicio técnico para limpiar el intercambiador de calor.</li> </ul>

Síntomas	Causa posible y solución
El aparato no produce aire caliente.	<p><b>Cuando se inicia el modo Calefacción, el deflector está casi cerrado y no sale aire, aunque la unidad exterior esté funcionando.</b></p> <ul style="list-style-type: none"> <li>• Esto es normal. Por favor, espere hasta que el aparato haya generado suficiente aire caliente para impulsarlo a través de la unidad interior.</li> </ul>
	<p><b>La unidad exterior está en modo descongelación.</b></p> <ul style="list-style-type: none"> <li>• En el modo <b>Calefacción</b>, se acumula hielo y escarcha en las bobinas cuando desciende la temperatura exterior. El modo <b>Descongelación</b> reduce la capa de escarcha en la bobina y debería terminar en unos 15 minutos.</li> </ul>
	<p><b>La temperatura exterior es demasiado baja.</b></p> <ul style="list-style-type: none"> <li>• El efecto de calefacción podría no ser suficiente.</li> </ul>

## Wi-Fi

Síntomas	Causa posible y solución
Su aparato doméstico y el smartphone no están conectados a la red Wi-Fi.	<p><b>La contraseña de la red Wi-Fi a la que intenta conectarse es incorrecta.</b></p> <ul style="list-style-type: none"> <li>• Encuentre la red Wi-Fi conectada a su smartphone y elimínela, luego registre su aparato en <b>LG ThinQ</b>.</li> </ul>
	<p><b>Los Datos móviles de su smartphone están activados.</b></p> <ul style="list-style-type: none"> <li>• Desactive los <b>Datos móviles</b> de su smartphone y registre el aparato utilizando la red Wi-Fi.</li> </ul>
	<p><b>El nombre de la red inalámbrica (SSID) se ha configurado de forma incorrecta.</b></p> <ul style="list-style-type: none"> <li>• El nombre de la red inalámbrica (SSID) debe ser una combinación de letras del alfabeto inglés y números (no utilice caracteres especiales).</li> </ul>
	<p><b>La frecuencia del router no es de 2,4 GHz.</b></p> <ul style="list-style-type: none"> <li>• Solo se admiten frecuencias de router de 2,4 GHz. Configure el router inalámbrico en 2,4 GHz y conecte el electrodoméstico al router inalámbrico. Para comprobar la frecuencia del router, póngase en contacto con su proveedor de servicios de Internet o con el fabricante del router.</li> </ul>
	<p><b>La distancia entre el aparato y el router es demasiado grande.</b></p> <ul style="list-style-type: none"> <li>• Si la distancia entre el aparato y el router es demasiado grande, es posible que la señal sea débil y la conexión no se configure correctamente. Acerque el router al aparato.</li> </ul>



# Notas

# Notas

# Notas

