



Escanee el código QR
para ver el manual.



MANUAL DEL PROPIETARIO

ASPIRADOR



Antes de empezar la instalación, lea con atención estas instrucciones. Con ello, la instalación le resultará más sencilla y se asegurará de que el aparato quede instalado de forma correcta y segura. Guarde estas instrucciones cerca del aparato después de la instalación para poder consultarlas en el futuro.

ESPAÑOL

A9T*****



MFL71880973
Rev.00_070224

www.lg.com

Copyright © 2024 LG Electronics. Todos los derechos reservados

ÍNDICE

Este manual puede contener imágenes o contenido diferente del modelo que haya adquirido.

Este manual está sujeto a revisión por parte del fabricante.

INSTRUCCIONES DE SEGURIDAD

LEA TODAS LAS INSTRUCCIONES ANTES DE USAR	3
ADVERTENCIA	3
PRECAUCIÓN	10
CUIDADO DEL MEDIOAMBIENTE	13

INSTALACIÓN

Descripción del producto	15
Almacenamiento de los accesorios	19

FUNCIONAMIENTO

Primeros pasos.....	21
Carga de la batería.....	23
Uso de la boquilla para mopa	24
Uso de las boquillas y herramientas	28

FUNCIONES SMART

Uso de la aplicación LG ThinQ	31
Función Smart Diagnosis	34

MANTENIMIENTO

Limpieza del electrodoméstico	35
Limpieza de las boquillas	39

SOLUCIÓN DE PROBLEMAS

Antes de llamar para recibir servicio técnico	42
---	----

INSTRUCCIONES DE SEGURIDAD

LEA TODAS LAS INSTRUCCIONES ANTES DE USAR

Las siguientes instrucciones de seguridad tienen por objetivo evitar riesgos imprevistos o daños derivados de un funcionamiento poco seguro o incorrecto del electrodoméstico. Las instrucciones se dividen en 'ADVERTENCIA' y 'PRECAUCIÓN', como se describe a continuación.

Mensajes de seguridad



Este símbolo se muestra para indicar cuestiones y acciones que pueden suponer un riesgo. Lea con atención la parte señalada con este símbolo y siga las instrucciones a fin de evitar riesgos.



ADVERTENCIA

Indica que, de no seguirse las instrucciones, pueden producirse lesiones graves o la muerte.



PRECAUCIÓN

Indica que, de no seguirse las instrucciones, pueden producirse lesiones menos graves o daños en el aparato.

ADVERTENCIA

ADVERTENCIA

- Para reducir el riesgo de explosión, incendio, muerte, descarga eléctrica, lesiones o quemaduras a personas al utilizar este producto, siga instrucciones básicas de seguridad, entre las que se encuentran las siguientes:

Seguridad técnica

- Este electrodoméstico solo puede ser utilizado por niños a partir de 8 años de edad y personas con capacidades físicas, sensoriales o mentales disminuidas o sin experiencia o conocimientos si están

sometidos a supervisión o si reciben instrucciones sobre el uso del electrodoméstico de forma segura y entienden los peligros que entraña. Los niños no deben jugar con el electrodoméstico. Los niños no pueden llevar a cabo operaciones de limpieza ni de mantenimiento sin supervisión.

- Los niños de menos de 3 años de edad deben mantenerse alejados del electrodoméstico, a menos que estén sometidos a supervisión continua.
- No permita que el electrodoméstico se utilice como un juguete. Es necesario que preste mucha atención cuando sea utilizado por niños o cerca de ellos.
- No permita que los niños jueguen con el electrodoméstico ni se cuelguen de él.
- No utilice el electrodoméstico si el cable de alimentación o el enchufe están dañados. El cable debe ser sustituido. Si el electrodoméstico no funciona como debería, se ha caído, se ha dañado, se ha dejado al aire libre o se ha caído al agua, llévelo a un centro de servicio de LG Electronics.
- No tire del cable ni lo transporte, ni utilice el cable como asa, ni cierre una puerta sobre el cable, ni tire del cable alrededor de bordes o esquinas afilados. No pase el electrodoméstico por encima del cable. Mantenga el cable alejado de las superficies calientes.
- No desenchufe el electrodoméstico tirando del cable. Para desenchufar, sujete el enchufe, no el cable.
- Coloque los cables de otros electrodomésticos fuera de la zona a limpiar.

Batería

- Nunca utilice la batería, el adaptador y la estación de carga de otros electrodomésticos con este electrodoméstico. Utilice únicamente la batería y la estación de carga proporcionadas por LG Electronics.
- No utilice nunca la batería, el adaptador ni la estación de carga de este electrodoméstico con otros electrodomésticos.

- Desenchufe el cable de alimentación y extraiga la batería si no va a utilizar el electrodoméstico durante un periodo prolongado de tiempo.
- No utilice baterías modificadas o dañadas.
- No desmonte, retire o cortocircuite la batería.
- Cuando se deshaga de la batería o del electrodoméstico, retire la batería del electrodoméstico y deséchela de forma segura.
- Encargue la sustitución de la batería específicamente designada cuando ya no sea capaz de mantener la carga.
- Consulte las instrucciones de la sección **Carga de la batería** para conocer el método de sustitución de la batería.
- Cuando se deshaga de este electrodoméstico, siga la normativa para la eliminación de baterías recargables de iones de litio.
- Siga todas las ordenanzas y reglamentos locales cuando manipule o elimine la batería.
- Evite el arranque involuntario. Asegúrese de que el interruptor está en la posición de apagado antes de conectar el paquete de baterías, recoger o transportar el electrodoméstico.
- Desconecte el paquete de baterías del electrodoméstico antes de realizar cualquier ajuste, cambiar accesorios, limpiar, dar servicio o almacenar el electrodoméstico.
- Cuando el paquete de baterías no esté en uso, manténgalo alejado de otros objetos metálicos, como clips, monedas, llaves, clavos, tornillos u otros objetos metálicos pequeños, que puedan hacer una conexión de un terminal a otro.
- En condiciones abusivas, puede salir líquido de la batería. Si esto ocurre, evite el contacto. Si se produce un contacto accidental, enjuague con agua. Si el líquido entra en contacto con los ojos, busque además ayuda médica.
- Si el electrodoméstico va a ser almacenado sin uso durante un largo período, las baterías deben ser retiradas.
- Antes de retirar la batería, debe apagar el electrodoméstico.
- Cuando encaje la batería en el cuerpo del producto, insértela completamente hasta que haga clic.

Especificaciones de las baterías

- Se suministran una o dos baterías; el número de baterías varía en función del modelo adquirido.
 - **Nombre del modelo:** EAC637586**
 - **Tipo:** Batería recargable de iones de litio
 - **Capacidad estipulada:** 2400 mAh

Instalación

- Para evitar una descarga eléctrica o un incendio, no instale, cargue ni almacene el electrodoméstico donde pueda estar expuesto al agua, a la lluvia o a una humedad elevada.
- Instale, cargue y almacene el electrodoméstico en un lugar bien ventilado.
- Evite que el electrodoméstico funcione en zonas donde haya riesgo de fuga de gas inflamable, aceite industrial o polvo metálico.
- No almacene ni instale el electrodoméstico, el cable de alimentación o el enchufe cerca de dispositivos de calefacción o llamas abiertas.
- Instale la estación de carga en una superficie firme y nivelada.
- No utilice ni almacene el electrodoméstico a temperaturas inferiores a 5 °C o superiores a 38 °C.
- No almacene ni instale el electrodoméstico donde esté expuesto a temperaturas bajo cero o expuesto a condiciones climáticas exteriores.
- Cuando instale o traslade el electrodoméstico, tenga cuidado de no pellizcar, aplastar o dañar el cable de alimentación o el enchufe.

Funcionamiento

- Lea todas las instrucciones antes de usar el electrodoméstico y guarde estas instrucciones.
- Utilizar sólo como se describe en este manual. Utilice únicamente los accesorios recomendados por el fabricante.

- Este electrodoméstico está diseñado para un uso doméstico normal en interiores. No debe utilizarse para ninguna aplicación no residencial, comercial o industrial.
- No toque el enchufe de alimentación o los controles del electrodoméstico con las manos mojadas.
- Frote hasta eliminar cualquier resto de humedad o suciedad del cable o enchufe con un paño seco.
- No trate nunca de hacer funcionar este electrodoméstico si está dañado, averiado o parcialmente desmontado, si le faltan piezas o si tiene piezas rotas, lo que incluye daños en el cable o el enchufe. Llévelo a un distribuidor o centro de servicio técnico autorizado de LG Electronics para obtener ayuda.
- No aplique una fuerza excesiva al cable de alimentación para doblarlo, ni lo coloque debajo de un objeto pesado, ya que lo dañará.
- No utilice adaptadores de varias tomas de corriente con este electrodoméstico. Asegúrese de utilizar una toma de corriente con una capacidad de 10 A.
- No enchufe el electrodoméstico en una toma de corriente dañada o suelta.
- Asegúrese de desenchufar el cable de alimentación cuando no vaya a utilizar el electrodoméstico durante un periodo prolongado de tiempo.
- No dañe, altere, doble excesivamente, retuerza, tire, pellizque o caliente el cable de alimentación.
- Antes de utilizar el electrodoméstico, retire cualquier cable o cuerda que haya en el suelo.
- Evite tocar las puntas del enchufe con los dedos al desenchufar el cable de alimentación.
- No cubra el cable de alimentación con una alfombra o moqueta.
- Inserte firmemente el enchufe en la toma de corriente para que no quede suelto.
- Si el producto se ha sumergido, póngase en contacto con un centro de servicio o distribuidor de LG Electronics para recibir instrucciones antes de reanudar su uso.

- Si el producto hace un ruido extraño o emite un olor o humo, deje de utilizarlo y póngase en contacto con un centro de información al cliente de LG Electronics.
- Sólo los técnicos cualificados o el personal de servicio de LG Electronics pueden desmontar, reparar o modificar el electrodoméstico.
- No introduzca nunca un objeto metálico afilado, como un alfiler, un clavo o un cuchillo, en un agujero o hueco del electrodoméstico o de la estación de carga.
- No aspire líquidos con este electrodoméstico. Asegúrese de que no entre agua, bebida o detergente en el electrodoméstico o en la estación de carga.
- No permita que el electrodoméstico aspire cuchillas, tachuelas, serrín, objetos afilados o cenizas calientes o frías.
- No permita que los niños utilicen el electrodoméstico.
- No deje que los niños o los animales domésticos se acerquen al electrodoméstico cuando lo utilice, lo cargue o lo guarde.
- No introduzca la boquilla o las herramientas en la boca.
- Mantenga la ropa y el pelo, los dedos u otras partes del cuerpo alejados de las aberturas y las piezas móviles.
- No utilice el electrodoméstico con la entrada o salida de aspiración bloqueada.
- No utilice el electrodoméstico sin el depósito de polvo y los filtros colocados.
- No utilice el electrodoméstico en un espacio cerrado donde haya vapores de disolventes, sustancias antipolillas, polvo inflamable u otros materiales explosivos o tóxicos.
- No toque los terminales de carga del electrodoméstico o de la estación de carga, ni introduzca un objeto electrificado dentro del electrodoméstico o de la estación.
- Guarde siempre el electrodoméstico en la estación de carga de pie cuando no esté en uso.
- No apoye el electrodoméstico en paredes, sillas o mesas.

- Si el disyuntor de fuga a tierra se activa cuando el producto se coloca en la estación de carga, retire inmediatamente el electrodoméstico de la estación de carga. Póngase en contacto con un centro de atención al cliente de LG Electronics.
- Tenga mucho cuidado al limpiar en las escaleras.
- No utilice ni almacene dispositivos de calefacción o sustancias inflamables (éter, benceno, alcohol, productos químicos, aerosoles combustibles, insecticidas, ambientadores o cosméticos) cerca del electrodoméstico.
- No intente limpiar con este electrodoméstico sustancias líquidas (agua, bebidas), sustancias olorosas (caramelos, chocolate, excrementos de animales domésticos), objetos metálicos (cuchillas, alfileres), sustancias inflamables, quemar/fumar (cigarrillos, cerillas o cenizas calientes), agentes tensioactivos o fragmentos de vidrio.
- En caso de fuga de gas (gas natural, gas propano, etc.), no haga funcionar este ni ningún otro electrodoméstico. Abra una ventana o una puerta para ventilar la zona inmediatamente.
- No sostenga la estación de carga al revés con la batería en la estación de carga.
- No exponga el electrodoméstico, y la batería en particular, al calor, a un dispositivo de calefacción o a la luz solar directa.
- No guarde el electrodoméstico ni su batería en el interior de un vehículo expuesto a la luz solar directa.
- No permita que entre agua, bebida o detergente en la batería.
- No someta la batería a impactos físicos.

Mantenimiento

- Asegúrese de desenchufar el cable de alimentación cuando limpie o realice el mantenimiento de la estación de carga.
- No lave el puerto de entrada ni el depósito de polvo con agua o detergente.
- No utilice detergentes, abrillantadores o ambientadores para limpiar el depósito de polvo.

- No aplique ni pulverice sustancias inflamables (gasolina o diluyente) ni tensioactivos (detergente o jabón de baño) sobre el electrodoméstico.
- Lávese las manos después de manipular las boquillas. Las boquillas contienen fibra de carbono, y el contacto con las mismas podría causar una pequeña irritación de la piel.

Eliminación

- Mantenga los materiales de embalaje fuera del alcance de los niños. Los materiales de embalaje pueden suponer un riesgo de asfixia para los niños.
- Destruya la caja de cartón, la bolsa de plástico y otros materiales de embalaje después de desembalar el electrodoméstico. Los niños podrían utilizarlos para jugar. Las cajas de cartón cubiertas con alfombras, colchas o sábanas de plástico podrían convertirse en cámaras herméticas.
- Elimine este electrodoméstico de acuerdo con las leyes y reglamentos locales, estatales y regionales.
- Póngase en contacto con su ayuntamiento o con la autoridad gubernamental correspondiente antes de deshacerse de este electrodoméstico.

Boquilla para mopa

- No aspire objetos afilados (trozos de cristal, alambre, cuchillas, alfileres, etc.) con la boquilla de la mopa acoplada. Al limpiar las gamuzas para mopa después de fregar, podría lesionarse con un objeto afilado incrustado en la mopa.

PRECAUCIÓN

PRECAUCIÓN

- Para reducir el riesgo de lesiones a personas, errores de funcionamiento o daños al producto o a la propiedad al usar el

electrodoméstico, siga las precauciones básicas de seguridad, incluyendo las siguientes:

Funcionamiento

- Este electrodoméstico lleva incorporado un dispositivo de seguridad para evitar daños por sobrecalentamiento. Si el electrodoméstico se sobrecalienta después de un uso prolongado, puede apagarse automáticamente. Si esto ocurre, deje el electrodoméstico en un lugar fresco y bien ventilado durante aproximadamente una hora antes de volver a encenderlo.
- No someta el producto a golpes ni lo deje caer.
- No instale filtros húmedos ni mojados.
- Utilice siempre un paño suave para limpiar el electrodoméstico. No limpie el producto con un disolvente volátil u orgánico (diluyente o acetona).
- No limpie el mismo lugar repetidamente durante un periodo de tiempo prolongado. Si lo hace, podría dañar la alfombra o la superficie del suelo.
- Mantenga los dedos alejados de los puntos de posibles pellizcos cuando monte el electrodoméstico o la estación de carga.
- No aplique fuerza ni ningún tipo de impacto al filtro ciclónico de malla.
- No retire la batería durante el funcionamiento.

Boquilla para mopa

- No utilice la boquilla de la mopa para ningún otro fin (por ejemplo, pulir un coche, limpiar ventanas) que no sea la limpieza de suelos domésticos.
- No utilice la boquilla de la mopa para aspirar líquidos (agua, bebidas).
- Cuando utilice la boquilla de la mopa, coloque siempre las gamuzas para mopa.
- No limpie con la boquilla de la mopa suelos flotantes recubiertos, rugosos o delicados, ni alfombras.

- No utilice la boquilla de la mopa para limpiar el mismo lugar repetidamente durante un periodo de tiempo prolongado. La inyección de agua en la boquilla de la mopa puede hacer que el agua entre en la entrada de polvo y dañe el electrodoméstico.
- No pise la boquilla de la mopa.
- Los suelos mojados pueden suponer un peligro de resbalones. Deje que los suelos se sequen completamente antes de permitir que alguien los pise.
- No guarde el electrodoméstico colocando el depósito de agua lleno de agua en la boquilla de la mopa.

CUIDADO DEL MEDIOAMBIENTE

Símbolo para marcar AEE



- El símbolo del contenedor de basura tachado con un aspa indica que la recogida separada de aparatos eléctricos y electrónicos (AEE) debe realizarse de manera separada.
- Los productos eléctricos antiguos pueden contener sustancias peligrosas de modo que la correcta eliminación del antiguo aparato ayudará a evitar posibles consecuencias negativas para el medio ambiente y para la salud humana. El antiguo aparato puede contener piezas reutilizables que podrían utilizarse para reparar otros productos y otros materiales valiosos que pueden reciclarse para conservar los recursos limitados. Este producto contiene pilas y/o acumuladores. Siempre que no sea necesaria la intervención de un profesional cualificado para ello, y antes del depósito final del producto en las instalaciones de recogida selectiva, usted debe extraer las pilas y acumuladores de forma segura y separadamente para su adecuada gestión.
- Puede llevar el aparato a cualquiera de los centros autorizados para su recogida. Para obtener la información más actualizada para su país por favor visite www.lg.com/global/recycling.

Cómo desechar las baterías y los acumuladores gastados



- Este símbolo puede aparecer junto con los símbolos químicos del mercurio (Hg), cadmio (Cd) o plomo (Pb) si la batería contiene más del 0,0005% de mercurio, 0,002% de cadmio o 0,004% de plomo.
- Todas las baterías y acumuladores se deben desechar de forma distinta del servicio municipal de recogida de basura, a través de los puntos de recogida designados por el gobierno o las autoridades locales.
- La correcta recogida y tratamiento de baterías y acumuladores contribuye a evitar posibles riesgos para el medio ambiente, los animales y la salud pública.
- Para obtener más información sobre cómo desechar las baterías y acumuladores antiguos, póngase en contacto con el ayuntamiento, el servicio de recogida de basuras o el establecimiento donde haya adquirido el producto. (<http://www.lg.com/global/sustainability/environment/take-back-recycling/global-network-europe>)

INSTALACIÓN

Descripción del producto

Las imágenes de esta guía pueden diferir de los componentes y accesorios reales, los cuales están sujetos a cambios por parte del fabricante sin previo aviso para la mejora del producto.

Vista frontal

*1 Esta característica está disponible solo en algunos modelos.

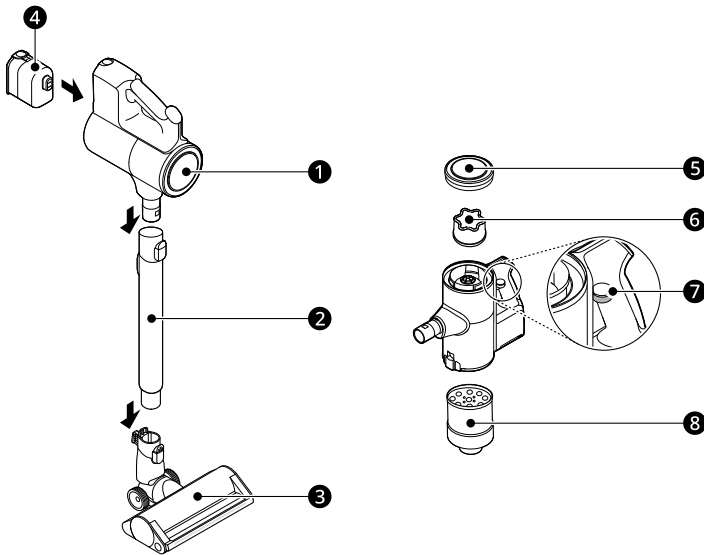

- ❶ Cuerpo del producto
- ❷ Tubo de extensión
- ❸ Boquilla
- ❹ Batería (Batería doble*1)
- ❺ Filtro HEPA
- ❻ Prefiltro
- ❼ Palanca Kompressor
- ❽ Filtro ciclónico de malla

NOTA

- Utilizar exclusivamente el aspirador con la estación de carga proporcionada. Utilizar un estación de carga que no haya sido concebida para ser utilizada con el aspirador, podría provocar un mal sellado del producto e impedir que se vacíe el polvo del aspirador.
-

Accesorios

*1 Este accesorio está disponible solo en algunos modelos.

Accesorios incluidos

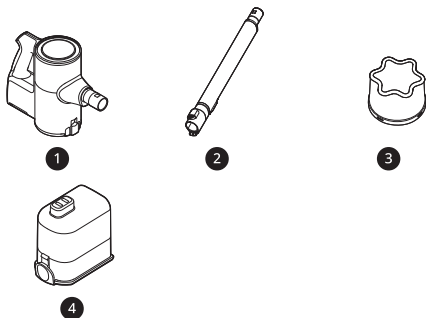

- ❶ Cuerpo del producto
- ❷ Tubo de extensión
- ❸ Prefiltro
- ❹ Batería (Batería doble *1)

Accesorios básicos

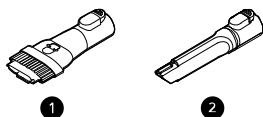

- ❶ Herramienta combinada
- ❷ Herramienta para hendiduras

Boquillas



- ❶ Boquilla doble max para suelos*1
- ❷ Boquilla para ropa de cama*1
- ❸ Boquilla para mascotas*1

Herramientas

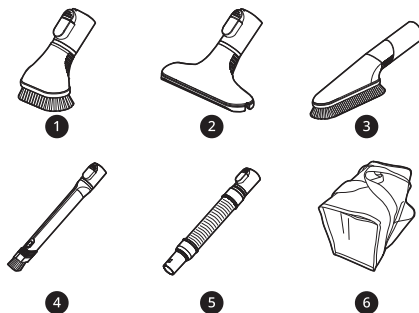

- ❶ Herramienta para suciedad abundante*1
- ❷ Herramienta para colchones*1
- ❸ Herramienta multiángulo*1
- ❹ Herramienta flexible para hendiduras*1
- ❺ Extensión de tubo flexible*1
- ❻ Bolsa de accesorios*1

Kit de mopa

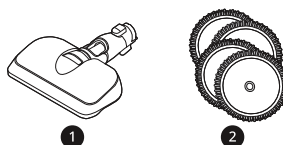

- ❶ Boquilla para mopa*1
- ❷ Gamuzas para mopa para la limpieza general*1

NOTA

- Las gamuzas para mopa, las baterías, el filtro de escape y el prefiltro tendrán que ser sustituidos con el tiempo. Póngase en contacto con un centro de atención al cliente de LG Electronics.

Especificaciones

Electrodoméstico

Modelo	A9T*****	
Dimensiones (Ancho X Profundidad X Altura)	260 mm X 270 mm x 1120 mm	
Peso	Aproximadamente 2,6 kg	
Consumo de energía	350 W en Modo Turbo (Máximo 677 W) 120 W en Modo Power (Encendido) 68 W en Modo Normal	
Tiempo de funcionamiento de la batería (Usando dos baterías)	Usando con la boquilla *1 Hasta 12 minutos en Modo Turbo (Encendido) Hasta 40 minutos en Modo Power (Encendido) Hasta 80 minutos en Modo Normal	Usando con la herramienta Hasta 14 minutos en Modo Turbo (Encendido) Hasta 60 minutos en Modo Power (Encendido) Hasta 120 minutos en Modo Normal
Tiempo de funcionamiento de la batería (Usando una batería)	Usando con la boquilla *1 Hasta 6 minutos en Modo Turbo (Encendido) Hasta 20 minutos en Modo Power (Encendido) Hasta 40 minutos en Modo Normal	Usando con la herramienta Hasta 7 minutos en Modo Turbo (Encendido) Hasta 30 minutos en Modo Power (Encendido) Hasta 60 minutos en Modo Normal

- Las dimensiones se indican para el cuerpo del producto ensamblado, el tubo de extensión y la boquilla.
- La potencia de aspiración es una media de la potencia de aspiración con la norma IEC 62885-2, 5.8, comprobada por un laboratorio de pruebas independiente. Los datos medidos individualmente serían diferentes del resultado de una prueba de laboratorio.
- El tiempo de funcionamiento de la batería es el resultado de utilizar una batería completamente cargada según el estándar de prueba de LG Electronics. Los resultados podrían ser diferentes según el entorno de uso real y el período de uso.

*1 La boquilla contiene el motor de accionamiento directo que hace girar el cabezal de limpieza de la boquilla directamente.

Estación de carga

Modelo	VDS-ST2**
Entrada	230 V~ 50 Hz
Salida	28,3 V=== 1,15 A
Consumo de energía	1700 W (Limpieza) 0,4 A (Carga)

Almacenamiento de los accesorios

Montaje y almacenamiento del electrodoméstico

Siga estos pasos para montar el electrodoméstico de forma segura.

- 1 Coloque firmemente el tubo de extensión ③, la boquilla ④ o la herramienta en el cuerpo del producto ①.
 - Para separar el tubo de extensión, pulse el botón de liberación del tubo de extensión ②.

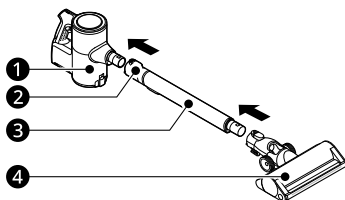

- 2 Coloque el cuerpo del producto en la estación de carga.

- Si el aspirador encaja correctamente dentro de la estación de carga, sonará la alarma. Espere varios segundos y si la alarma no suena, vuelva a introducir el aspirador, asegurándose de que la boquilla esté en posición horizontal.

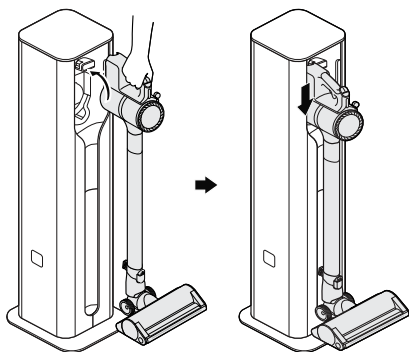

Almacenamiento de las herramientas

Use el producto para almacenar la entrada y los componentes proporcionados con el aspirador.

Los componentes pueden variar según el modelo de aspirador.

Almacenamiento en lados

- 1 Abra el gancho del cepillo ① a ambos lados del producto.
 - Para abrir los ganchos de los cepillos, presione en el lado derecho. Tenga cuidado de no pillarse los dedos al abrir.

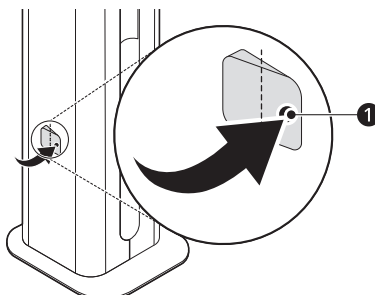

- 2 Sostenga el cepillo por el gancho del cepillo.

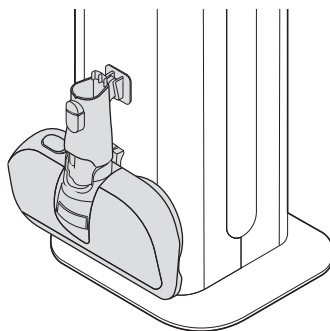

Almacenamiento interno

- 1 Abra la puerta izquierda del producto e inserte el cepillo para sábanas o el cepillo para mascotas ❶ para su almacenamiento.

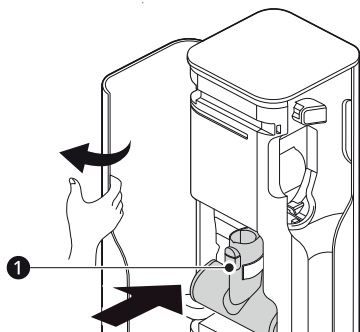

- Para transportar el producto, abra ambas puertas y sostenga las áreas mostradas.

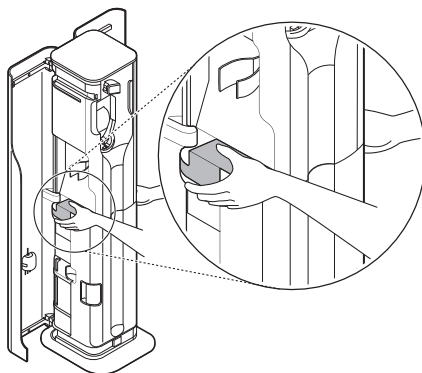

- 2 Abra la puerta derecha e inserte la herramienta combinada ❷ y la herramienta para hendiduras ❸ para su almacenamiento.

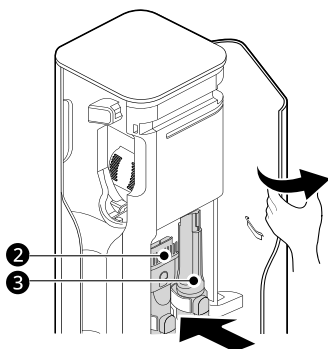

NOTA

- Antes de mover el producto, desenchúfelo y retire el aspirador, los cepillos y los accesorios.

FUNCIONAMIENTO

Primeros pasos

Antes de usar el electrodoméstico

- Apoye la parte inferior del electrodoméstico cuando limpie una superficie elevada.
- Para evitar arañazos en los suelos pulidos, mantenga las herramientas y los cepillos, así como las ruedas de los cepillos libres de pelos, gravilla, arena u objetos abrasivos.
- Asegúrese de que el filtro de escape o el prefiltro están bien montados antes de utilizar el electrodoméstico.
- Cierre bien la tapa del depósito de polvo antes de utilizar el electrodoméstico. Si la tapa del depósito de polvo se deja abierta, la fuerza de succión puede deteriorarse y afectar a los resultados de la limpieza.
- Guarde el electrodoméstico en la estación de carga o colóquelo en el suelo cuando no lo utilice. Apoyar el electrodoméstico contra una pared o una silla puede provocar daños en el producto o lesiones personales si el electrodoméstico se cae.
- Las condiciones ambientales, como la temperatura y la humedad, pueden provocar la acumulación de electricidad estática en el electrodoméstico. Póngase en contacto con el centro de atención al cliente de LG Electronics si el problema persiste.
- Asegúrese de retirar cualquier objeto extraño, como un calcetín o una media, antes de utilizar el electrodoméstico. Cualquier objeto extraño en el puerto de entrada o en el tubo de extensión impedirá que el electrodoméstico funcione correctamente.
- Utilice el producto a una temperatura ambiente normal, ya que la duración de la batería puede deteriorarse gravemente si se utiliza a temperaturas inferiores a 5 °C o superiores a 38 °C durante un período prolongado.
- La duración de la batería depende del tipo de superficie y de la potencia de succión.
- Siga las recomendaciones del fabricante cuando limpie suelos, alfombras y moquetas.

- Consulte la sección **Especificaciones** para conocer los detalles de la duración de la batería.

Montaje de accesorios

Las boquillas y las herramientas se pueden acoplar al cuerpo del producto o al extremo del tubo de extensión.

- 1 Introduzca la batería **1** completamente cargada en la cavidad situada en la parte inferior del mango del cuerpo del producto y presione la batería hasta que haga clic.
 - Si no se inserta adecuadamente, la batería podría caerse, provocando que el producto funcione incorrectamente o lesiones personales.

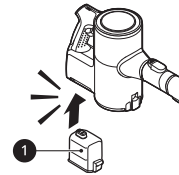

- 2 Coloque las boquillas, las herramientas o el tubo de extensión deslizándolas en la entrada **2** del cuerpo hasta que encajen en su sitio. Las boquillas y las herramientas también pueden fijarse en el extremo del tubo de extensión **2**.
 - Desmonte los accesorios pulsando el botón de liberación **3**.

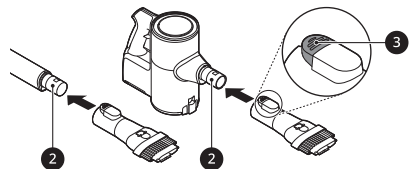

- 3 Ajuste el tubo de extensión pulsando el botón de ajuste de longitud **4** en la parte posterior del tubo y deslizándolo hasta que encaje en la longitud deseada.

- El tubo de extensión se extiende en cuatro pasos.

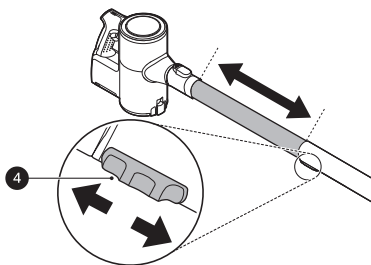

- 4** Pulse el botón **Encendido/Apagado** para activar el modo **Normal**.

- Para apagar el electrodoméstico, pulse de nuevo el botón **Encendido/Apagado**.

Ajuste de la potencia de succión

Ajuste la potencia de succión mediante el botón de ajuste de la potencia de succión situado en el mango.

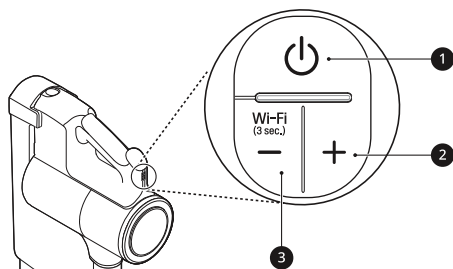

1 Botón Encendido/Apagado

- Pulse el botón **Encendido/Apagado** para encender o apagar el electrodoméstico.
- Pulse el botón **Encendido/Apagado** para activar el modo **Normal**.

2 Botón de aumento de la potencia de succión (+) / Modo Turbo

- Pulse el botón + para aumentar la potencia de succión. (**Normal**→**Power**→**Turbo**)

3 Botón de disminución de la potencia de succión (-) / Modo Wi-Fi

- Pulse el botón - para disminuir la potencia de succión. (**Turbo**→**Power**→**Normal**)
- Pulse y mantenga presionado el botón - durante 3 segundos para activar el Wi-Fi y conectar el electrodoméstico con la aplicación **LG ThinQ**.

Pantalla

El mango del electrodoméstico muestra indicadores de objetos obstruidos, alertas de limpieza del filtro, estado de conexión del electrodoméstico y la carga restante de la batería.

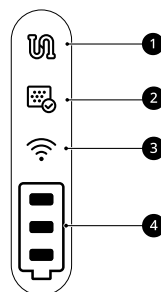

1 Indicador de objetos obstruidos

- Este indicador se enciende cuando el interior del cuerpo del producto, el tubo de extensión, las entradas, la boquilla, el filtro de escape, el prefiltro o el filtro ciclónico de malla están obstruidos con objetos extraños.
- Si la obstrucción persiste, el motor se pondrá en marcha y el electrodoméstico se apagará. Retire los objetos extraños y limpie el filtro de escape, el prefiltro y el filtro ciclónico de malla siguiendo los pasos de la sección Eliminación de objetos extraños.

2 Indicador de alarma del ciclo de limpieza del filtro

- Este indicador se enciende cuando el electrodoméstico se utiliza durante un determinado período de tiempo. Limpie el filtro de escape, el prefiltro y el filtro ciclónico de malla si es necesario.

3 Indicador Wi-Fi

- Este indicador parpadea cuando el electrodoméstico se está conectando a la aplicación **LG ThinQ** o a la red Wi-Fi doméstica, y el indicador se ilumina cuando se completa la conexión.

4 Indicador de nivel de batería

- El nivel de batería restante se muestra en 3 etapas según la energía restante de la batería.
- El indicador de nivel de batería parpadea cuando la batería necesita ser cargada.
- Mientras el producto se está cargando, se iluminan barras en el indicador de nivel de batería para indicar el nivel de carga.
- Una vez que la batería está completamente recargada, 3 barras permanecerán encendidas en el indicador de nivel de batería.

Carga del aspirador

Al colocar el electrodoméstico en la estación de carga, la batería se recarga automáticamente.

- 1 Pulse el botón **Encendido/Apagado** para apagar el electrodoméstico.
- 2 Coloque el cuerpo del producto en la estación de carga.
 - Antes de montar el aspirador en el cargador, reduzca la longitud del tubo telescópico extensible.
 - Tanto el accesorio para rincones como los accesorios para esquinas deben estar insertados para poder cargar el electrodoméstico en la estación de carga. Utilice la estación de carga solo después de haber retirado el accesorio para rincones o los accesorios para esquinas, si cualquier de ellos está acoplado.
 - Cuando el aspirador esté colocado correctamente en la estación de carga, el nivel de carga de la batería se mostrará en la pantalla de estado con un pitido. Si no oye ningún pitido, vuelva a cargar el electrodoméstico en la estación de carga.
 - Cuando la carga finaliza, la pantalla de estado se apaga.

Carga de la batería

Antes de cargar la batería

- Asegúrese de que el adaptador está conectado a la estación de carga y a la toma de corriente.
- La carga completa de una sola batería suele tardar 4 horas. La carga de las baterías principal y auxiliar requiere el doble de tiempo.
- La batería no se cargará si la temperatura interior es inferior a 5 °C. Sólo cargue la batería cuando la temperatura interior esté entre 5 °C y 38 °C.
- La batería eventualmente necesitará ser reemplazada. Debido a las características de la batería, el tiempo de funcionamiento se acorta después de usar el electrodoméstico repetidamente durante un período prolongado.
- La última barra del indicador de batería comienza a parpadear cuando la batería necesita ser recargada. Utilice el electrodoméstico con una batería completamente cargada.
- Para mantener la duración de la batería en los modelos de batería doble, intercambie periódicamente las posiciones de las dos baterías, entre el cuerpo principal y la estación de carga auxiliar.

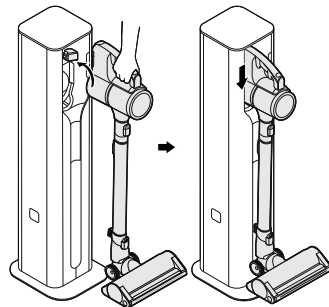

⚠ ADVERTENCIA

- Asegúrese de encajar bien el cuerpo del producto en la estación de carga. Si el electrodoméstico se cae de la estación de carga, podría causar lesiones, daños materiales o daños al producto.

Carga de la batería auxiliar

Una vez que el aspirador ha finalizado su carga, la batería auxiliar se comienza a cargar.

Se suministran una o dos baterías. El número de baterías varía en función del modelo adquirido.

- 1 Levante la parte frontal del panel de control localizado en la parte superior de la estación de carga.

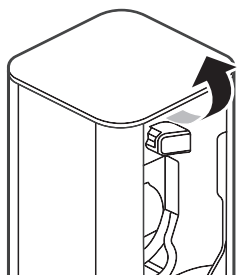

- 2 Para insertar, alinee la batería con el contorno del cargador.

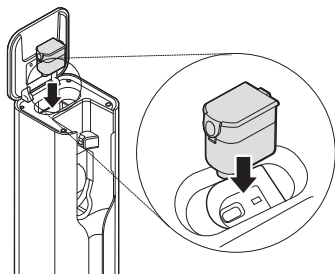

- 3 Presione la batería hacia abajo en el compartimento.

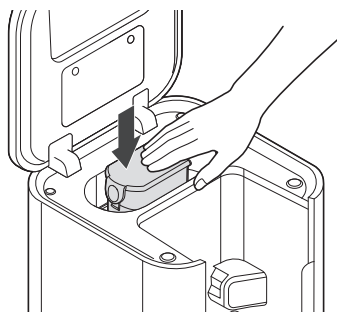

NOTA

- El icono de batería auxiliar (🔋) de la pantalla de estado parpadea durante la carga y luego se enciende brevemente y se apaga para ahorrar energía cuando la carga se completa.
- Inserte la batería auxiliar completamente. Si la batería auxiliar se inserta correctamente, el icono de batería auxiliar (🔋) parpadea.

Uso de la boquilla para mopa

Antes de utilizar la boquilla para mopa

- Las gamuzas para mopa sólo giran a una velocidad, independientemente del ajuste de la potencia de succión que tenga el cuerpo del producto.
- Para evitar que el producto se dañe, la placa de fijación de la mopa se detendrá automáticamente si hay objetos extraños atascados en la placa o si se somete a un fuerte impacto. Apague el electrodoméstico inmediatamente y retire los objetos extraños u obstrucciones antes de reanudar su uso.
- Si escucha un ruido mientras trapea, es posible que la gamuza para mopa se haya caído de la placa de fijación de la mopa. Apague el producto inmediatamente y vuelva a colocar la mopa en la placa de fijación antes de reanudar el uso.

- No utilice una gamuza para mopa sucia para limpiar el suelo.
- Utilice únicamente gamuzas para mopa autorizadas por LG Electronics.
- Vacíe el depósito de polvo y limpie el filtro HEPA y el pre-filtro después de utilizar la boquilla de la mopa.

- Si utiliza la boquilla de la mopa durante mucho tiempo con la succión desactivada, el motor podría sobrecalentarse (duración de uso recomendada: 80 minutos). Cuando el motor se sobrecalienta, la función de prevención de sobrecalentamiento se activa y el electrodoméstico se apaga automáticamente. Utilice el electrodoméstico después de enfriar el calor durante aproximadamente una hora en un lugar fresco y bien ventilado.

Uso de las gamuzas húmedas para mopa

Pulse el botón **Encendido/Apagado**. Puede utilizar el modo de sólo mopa y no encender la función de succión de polvo.

- Pulse el botón **+** para encender la función de succión de polvo.

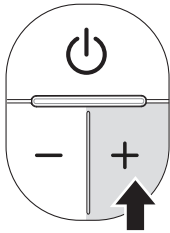

- Pulse el botón **-** una vez mientras pulsa el botón **+** una vez para desactivar la función de succión de polvo.

⚠ PRECAUCIÓN

- No monte ni desmonte la boquilla mientras el electrodoméstico esté encendido. Si lo hace, podrá provocar lesiones.
- Coloque el botón de ajuste del agua en la posición **STOP** cuando no vaya a utilizar el electrodoméstico durante un largo periodo de tiempo. Si no lo hace, el producto puede fallar.
- No deje que el electrodoméstico se apoye en el suelo mientras las gamuzas húmedas para mopa estén colocadas. Si lo hace, puede dañar o hinchar el suelo de madera.
- No lo utilice sobre una alfombra de PVC o PU para bebés o niños. La fricción puede hacer que el motor se sobrecaliente.

Llenado del depósito de agua

- 1 Pulse el botón **PUSH** ① para extraer el depósito de agua de la boquilla de la mopa.

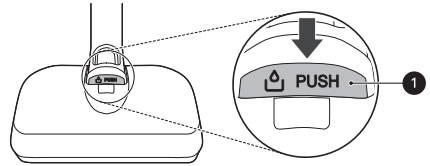

- 2 Abra el tapón de entrada de agua ② del lateral del depósito de agua y llene el depósito de agua.

- No ponga en el depósito de agua otro líquido que no sea agua y agua caliente.

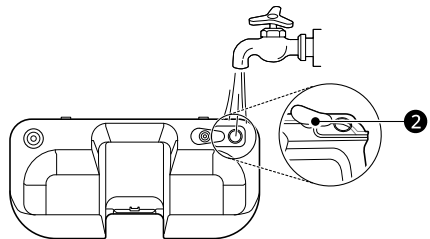

- 3 Cierre bien el tapón de entrada de agua.

- Si el tapón de entrada de agua no está bien cerrado, puede haber fugas de agua.

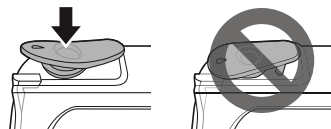

4 Vuelva a colocar el depósito de agua en la boquilla de la mopa.

- Introduzca las 2 lengüetas 3 de la parte delantera del depósito de agua en las ranuras 4 de la parte superior de la boquilla de la mopa. Presione hacia abajo en el centro 5 para bloquear el depósito en su lugar.

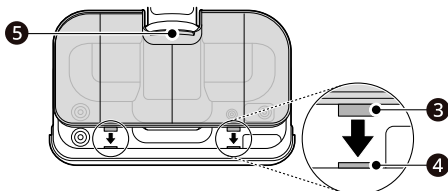

Colocación de las gamuzas para mopa

1 Moje ambos lados de las gamuzas para mopa con agua y luego exprima el exceso de agua antes de colocar las gamuzas.

- No coloque las gamuzas mientras estén mojadas.
- Colocar y utilizar las gamuzas para mopa mientras están secas puede afectar a los resultados de la limpieza.

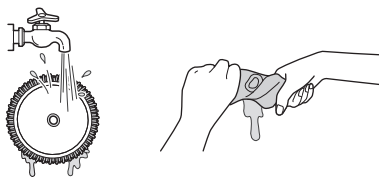

2 Coloque la boquilla de la mopa boca abajo en el suelo.

3 Alinee y fije el centro de la gamuza para mopa con el centro de la placa de fijación de la mopa.

- Fije el velcro de la gamuza para mopa a la placa de la mopa. La colocación de la gamuza para mopa al revés o de forma

incorrecta podría afectar a los resultados de la limpieza.

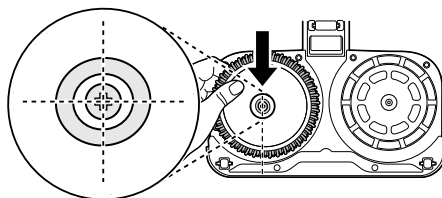

4 Monte la boquilla de la mopa en el electrodoméstico.

Ajuste de la cantidad de agua

Deslice el botón deslizante de ajuste del agua para ajustar la cantidad de agua que se libera sobre la gamuza para mopa en el **Modo Alto** o en el **Modo Bajo**.

<p>▲ STOP ▲▲</p>	<p>Modo Alto: deslice el botón deslizante para limpiar la suciedad incrustada o suministrar una gran cantidad de agua.</p>
<p>▲ STOP ▲▲</p>	<p>Modo Bajo: deslice el botón deslizante para suministrar una pequeña cantidad de agua para la limpieza de madera u otros suelos que puedan resultar dañados por un exceso de agua.</p>
<p>▲ STOP ▲▲</p>	<p>STOP : posicione el botón deslizante en el centro. Esto detiene el suministro de agua para que usted pueda ir por las áreas que ya estén mojadas.</p>

⚠ ADVERTENCIA

- Para evitar lesiones, no coloque la gamuza para mopa mientras la placa de fijación de la mopa esté girando.

⚠ PRECAUCIÓN

- No deje que el electrodoméstico se apoye en el suelo mientras las gamuzas húmedas para

mopa estén colocadas. Si lo hace, puede dañar o hinchar el suelo de madera.

mopa con un paño suave. El agua podría gotear sobre el suelo y dañarlo.

Uso con la boquilla para mopa

- 1 Coloque el depósito de agua y las gamuzas para mopa en la boquilla de la mopa.
- 2 Deslice el botón deslizante de ajuste del agua para ajustar la cantidad de agua que se libera sobre la gamuza para mopa en el **Modo Alto** o en el **Modo Bajo**.
- 3 Pulse el botón **Encendido/Apagado** para comenzar la limpieza.

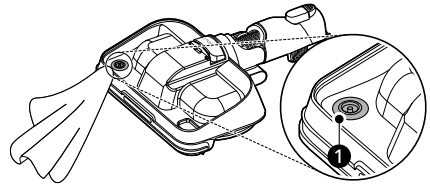

- No tire ni estire la junta de goma de la entrada de agua. Si lo hace, puede romperla o dañarla.

Secado del depósito de agua y de las gamuzas para mopa

Secado del depósito de agua

Una vez finalizada la limpieza, asegúrese de vaciar el depósito de agua y secarlo antes de guardar la boquilla de la mopa.

⚠ PRECAUCIÓN

- Gire los tapones de entrada de agua para asegurarse de que permanecen abiertos cuando guarde el depósito de agua. Si los tapones están cerrados y no se secan correctamente, puede causar olores.
- No retire los tapones de entrada de agua del depósito de agua. Los tapones podrían romperse.
- No añada detergente, vinagre o bicarbonato de sodio al depósito de agua cuando lo lave. No se puede eliminar fácilmente en el depósito de agua, lo que puede ensuciar el suelo.
- Después de la limpieza, limpie los restos de agua en la entrada de agua ❶ de la boquilla de la

- 1 Abra el tapón de entrada de agua en el lateral del depósito de agua y vacíe el depósito de agua. Agite el depósito de agua para eliminar el agua restante.

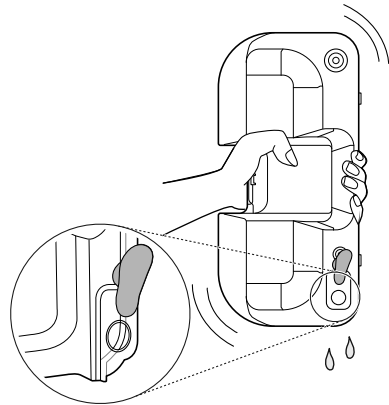

- 2 Deje abierto el tapón de entrada de agua y deje que el depósito de agua se seque en un lugar bien ventilado y alejado de la luz solar directa durante al menos 24 horas.
 - Mantenga el depósito de agua después de que el agua esté completamente vacía y

seca. La humedad o el agua residual en el depósito pueden provocar olores.

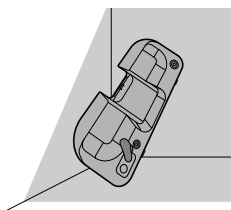

NOTA

- Si el tubo de suministro de agua del interior de la boquilla de la mopa está lleno de agua, es posible que el agua no salga correctamente cuando se utilice la boquilla de la mopa. Si el agua no sale correctamente, siga los pasos que se indican a continuación.

- 1 Coloque una mopa húmeda en la boquilla de la mopa donde se separa el depósito de agua y ajuste la cantidad de agua en el **Modo Alto**.

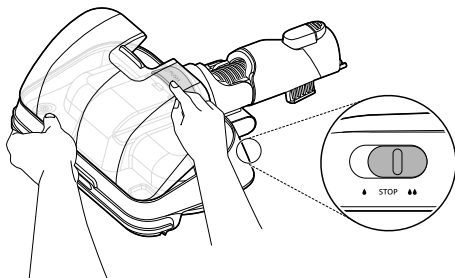

- 2 Coloque la boquilla de la mopa en el suelo, enciéndala y déjela funcionar durante aproximadamente 1 minuto.

Secado de las gamuzas para mopa

Después de utilizar las gamuzas para mopa, lávelas a mano y déjelas secar antes de guardarlas.

⚠ PRECAUCIÓN

- No las utilice de la siguiente manera, ya que podrían deformarse.
 - No utilice lejía ni suavizante para lavar las gamuzas para mopa.
 - No seque las gamuzas en una secadora de ropa.
 - No hierva la gamuza para mopa.

- 1 Separe las gamuzas para mopa de la placa de fijación de la mopa.

- 2 Lavar las gamuzas a mano con un detergente neutro.

- Almacenar las gamuzas de la mopa en estado húmedo puede provocar un olor desagradable. Coloque las gamuzas en un lugar bien ventilado y alejado de la luz solar directa durante al menos 24 horas o hasta que estén completamente secas.

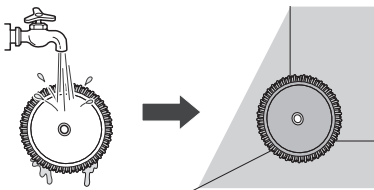

Uso de las boquillas y herramientas

Antes de usar los cepillos y herramientas

Estos accesorios están disponibles solo en algunos modelos.

Los accesorios especializados pueden ayudarle a limpiar con mayor eficacia. Las herramientas y las boquillas se pueden acoplar al cuerpo del producto o al tubo de extensión.

- Ajuste la potencia de succión si la entrada se atasca en el suelo, la alfombra o la ropa de cama.

- Cada boquilla está equipada con un motor y puede hacer ruido al funcionar.

⚠ PRECAUCIÓN

- No utilice el **Cepillo para alfombras** ni el **Cepillo delgado para suelos duros** para en alfombras de PVC o poliuretano para bebés y niños. La alfombra podría pegarse al cepillo, dificultando su funcionamiento, causando daños a la alfombra o electricidad estática en el electrodoméstico. Limpie las alfombras con los accesorios para esquinas.

Boquilla doble max para suelos

Utilice esta boquilla para limpiar alfombras, tapetes o superficies de suelos duros.

Boquilla para ropa de cama

Esta boquilla le permite limpiar las sábanas y la ropa de cama con mayor eficacia. Elimina el polvo de la ropa de cama mediante una fuerte succión y un movimiento de golpeo.

- Baje el nivel de succión cuando aspire ropa de cama, como fundas de edredón, para evitar que el tejido fino sea absorbido por la boquilla.

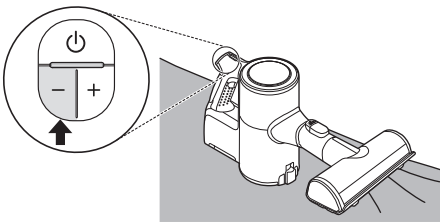

Boquilla para mascotas

Es adecuada para superficies blandas y para eliminar el pelo de las mascotas.

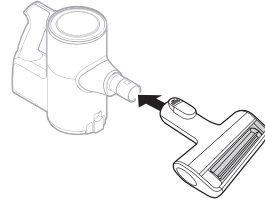

⚠ PRECAUCIÓN

- No utilice la boquilla siguiendo la superficie. Puede provocar arañazos o daños. Especialmente, no limpie un suelo recubierto o lacado. Si se utiliza repetidamente, el revestimiento podría desgastarse.
 - Ropa, ropa de cama
 - Sofás acolchados de cuero, cojines
 - Alfombra
 - Suelos de vinilo, azulejos, mármol, etc.

Herramienta para hendiduras

Utilice esta herramienta para eliminar el polvo de las esquinas o espacios estrechos.

- Utilícela para zonas con electricidad estática como pueden ser las alfombras.
- Utilícela con el modo **Turbo** para limpiar el pelo de las mascotas depositado sobre muebles, alfombras o zonas estrechas como las esquinas.

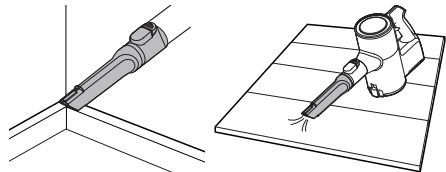

Herramienta combinada

Puede utilizarse en modo hendidura o en modo cepillo para limpiar esquinas o pequeños huecos donde se acumula el polvo y la suciedad.

- **Modo hendidura**

Utilice la herramienta en el modo de hendiduras para limpiar superficies planas como sofás o colchones.

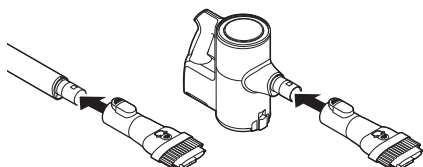

- **Modo cepillo**

Utilice la herramienta en el modo cepillo para limpiar superficies delicadas como marcos o muebles.

- Para cambiar de modo, pulse el botón de ajuste ❶ y empuje hacia delante.

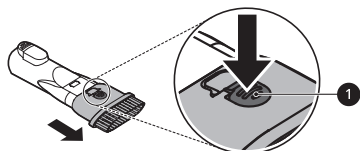

Extensión de tubo flexible

Conecte esta tubo flexible y extensible entre el cuerpo del producto y las herramientas para limpiar zonas de difícil acceso.

- El tubo flexible extensible no puede utilizarse con la boquilla.

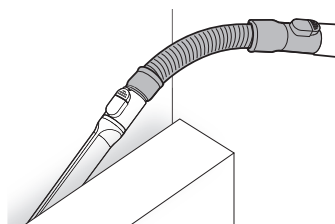

Uso de la palanca Kompressor

Utilice la palanca Kompressor para comprimir el pelo y las fibras en el interior del depósito de polvo después de aspirar y antes de vaciarlo.

- La aspiradora debe estar apagada antes de utilizar la palanca Kompressor.
- La compresión del polvo lo aleja de las paredes interiores del depósito de polvo y le permite aspirar durante más tiempo antes de vaciar el depósito de polvo. También hace que la limpieza del depósito de polvo sea más fácil y menos farragosa.
- El depósito de polvo debe estar al menos medio lleno para que la placa de compresión sea efectiva.
- Presione la palanca del Kompressor varias veces para comprimir el polvo y limpiar las paredes interiores del depósito de polvo.

FUNCIONES SMART

Uso de la aplicación LG ThinQ

La aplicación **LG ThinQ** le permite comunicarse con el aparato usando un teléfono inteligente.

Características de la aplicación LG ThinQ

- **Ajuste del funcionamiento por defecto de la mopa**
 - Esta función permite ajustar el modo de funcionamiento por defecto de la boquilla de la mopa.
- **Historial de limpieza**
 - Muestra el historial de limpieza, como el tiempo de limpieza mensual, la frecuencia de limpieza y el modo de limpieza, etc.

NOTA

- La herramienta de aspiración montada se muestra en la pantalla durante la limpieza.
- Se muestra una notificación en la pantalla si el prefiltro y el filtro de escape necesitan ser limpiados.

- **Alarma del ciclo de limpieza del filtro**

- Después de utilizar el electrodoméstico durante un periodo de tiempo determinado, se muestra una notificación en la pantalla de su teléfono inteligente. Limpie el filtro de escape o el prefiltro, si es necesario.

- **Modo de limpieza**

- El modo de limpieza que está utilizando se muestra en la pantalla de su teléfono inteligente.

- **Guía de limpieza de los filtros**

- Guía para la limpieza de los filtros.

- **Smart Diagnosis™**

- Esta función proporciona información útil para el diagnóstico y solución de problemas con el aparato con base en el patrón de uso.

NOTA

- Si usted cambia su router inalámbrico, proveedor de servicios de internet, o contraseña, elimine el electrodoméstico conectado en la aplicación **LG ThinQ** y regístrelo otra vez.
- Esta información está actualizada en el momento de su publicación. La aplicación está sujeta a cambios por motivos de mejora del producto sin previo aviso a los usuarios.

Instalación de la app LG ThinQ y conexión de un electrodoméstico LG

Modelos con código QR

Escanee el código QR adjunto al producto utilizando la cámara o una app de lectura de códigos QR de su teléfono inteligente.

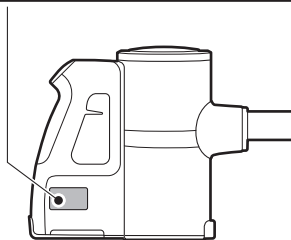

Modelos sin código QR

- 1 Busque e instale la app **LG ThinQ** en Google Play Store o Apple App Store en un teléfono inteligente.

- Abra la app **LG ThinQ** e inicie sesión con su cuenta existente o cree una cuenta LG para iniciar sesión.
- Toque el botón añadir (+) de la app **LG ThinQ** para conectar su electrodoméstico LG. Siga las instrucciones de la app para finalizar el proceso.

NOTA

- Durante la configuración de la red Wi-Fi, es posible que se le pida una contraseña para unirse a la red de LG (no a su red doméstica). Los últimos 4 caracteres del nombre de la red, repetidos dos veces, sin espacios, sirven como contraseña. Por ejemplo, si el nombre de la red es LG_XXXX_8b92, entonces la contraseña sería 8b928b92. Los últimos 4 caracteres de la contraseña son específicos de su electrodoméstico y distinguen entre mayúsculas y minúsculas.
- Para verificar la conexión Wi-Fi, compruebe que el icono  en el panel de control esté encendido.
- El electrodoméstico funciona únicamente con redes Wi-Fi de 2,4 GHz. Contacte a su proveedor de servicios de internet o verifique el manual del enrutador inalámbrico para revisar la frecuencia de su red.
- LG ThinQ** no se hace responsable de ningún problema de conexión a la red ni de fallos, mal funcionamiento o errores causados por la conexión de red.
- Si el aparato tiene algún problema para conectarse a la red Wi-Fi, es posible que sea porque está demasiado lejos del router. Adquiera un repetidor Wi-Fi (un amplificador de alcance inalámbrico) para incrementar la señal Wi-Fi.
- Es posible que la conexión Wi-Fi no se establezca o se vea interrumpida debido al entorno de la red doméstica.
- La conexión de red podría no funcionar correctamente con algunos proveedores de servicios de Internet.

- El entorno inalámbrico circundante puede hacer que el servicio de red inalámbrica tenga un funcionamiento muy lento.
- Si el electrodoméstico no puede registrarse debido a problemas en la transmisión de la señal inalámbrica, desenchufe el electrodoméstico y espere aproximadamente un minuto para volver a intentarlo.
- Si el firewall del router inalámbrico está activado, desactive el firewall o añada una excepción.
- El nombre de la red inalámbrica (SSID) debe ser una combinación de letras del alfabeto inglés y números (no utilice caracteres especiales).
- La interfaz de usuario (UI) del teléfono inteligente puede variar en función del sistema operativo (SO) móvil y el fabricante.
- Si el protocolo de seguridad del router está ajustado a **WEP**, podría ser imposible configurar la red. Cambie el protocolo de seguridad (se recomienda **WPA2**) y conecte el producto de nuevo.

Conexión del electrodoméstico a LG ThinQ

Estado del indicador de Wi-Fi

Estado del indicador	Descripción
Parpadeo	El electrodoméstico está conectándose.
ENCENDIDO	El electrodoméstico ha completado la conexión. El electrodoméstico está conectado al Wi-Fi.
APAGADO	El electrodoméstico ha sido desconectado.

Conexión inicial del electrodoméstico

Seleccione su electrodoméstico en el menú pulsando el botón **Añadir un producto (+)**. Siga las instrucciones del **LG ThinQ** para conectar su electrodoméstico.

Conexión de usuarios adicionales

Retire el electrodoméstico de la estación de carga. Siga las instrucciones en **Conectar el electrodoméstico inicialmente**.

NOTA

- El historial de uso se restablecerá si elimina un electrodoméstico conectado en **LG ThinQ**.
- Si la señal Wi-Fi es débil, es posible que el electrodoméstico se desconecte temporalmente de la aplicación. Cuando la señal Wi-Fi pasa a la posición normal, el electrodoméstico se conecta de nuevo a la aplicación.

Especificaciones de Módulo LAN Inalámbrico

Modelo	LCW-007
Rango de Frecuencia	2412 a 2472 MHz
Potencia de salida (Máx.)	IEEE 802.11b: 17.59 dBm
	IEEE 802.11g: 17.39 dBm
	IEEE 802.11n(HT20): 16,64 dBm
	IEEE 802.11n(HT40): 17,05 dBm

Versión del software de la función inalámbrica: V 1.0

Activación/desactivación del Wi-Fi en el electrodoméstico

Desconexión del Wi-Fi

Para ahorrar energía, apague la función Wi-Fi pulsando el botón **Wi-Fi** durante 3 segundos mientras el electrodoméstico se está cargando en la estación de carga.

Cómo volver a conectarse al Wi-Fi

Siga los siguientes pasos en el electrodoméstico.

- 1 Mantenga pulsado el botón **Wi-Fi** durante 3 segundos hasta que el icono  parpadee en la pantalla.
- 2 Pulse el botón **Wi-Fi** durante 3 segundos de nuevo.
 - Después de que el icono se apague, espere un rato y vuelva a encenderlo.
 - El tiempo que transcurre antes de que se encienda el icono podría variar en función del entorno de la red.

Tasa de absorción específica (SAR)

Este electrodoméstico ha sido diseñado para cumplir los valores límite de exposición del público aplicables a los equipos radioeléctricos exigidos por la normativa de Francia. La tasa de absorción específica local (SAR) cuantifica la exposición del usuario a las ondas electromagnéticas del equipo en cuestión. El SAR máximo autorizado es de 2 W/kg para la cabeza y el tronco y de 4 W/kg para las extremidades.

El valor SAR máximo sobre 10 g de tejido medido con una distancia de separación de 0 mm es el siguiente:

SAR para extremidades: 0,092 W/kg

Precauciones de uso

Los usuarios de implantes electrónicos deben mantener una distancia de al menos 15 centímetros entre el electrodoméstico y el implante.

Siga todas las restricciones locales cuando utilice el aparato en zonas públicas.

Para reducir la exposición a las ondas electromagnéticas, haga un uso razonable del electrodoméstico en buenas condiciones de recepción y mantenga cierta distancia entre el mango del electrodoméstico y su cuerpo, si es sensible a las ondas electromagnéticas.

Declaración de conformidad



Por la presente, LG Electronics declara que el tipo de equipamiento de radio del aspirador se ajusta a la Directiva 2014/53/UE. El texto completo de la declaración de conformidad de UE está disponible en la siguiente dirección de internet:

<http://www.lg.com/global/support/cedoc/cedoc#>
 LG Electronics European Shared Service Centre B.V.
 Krijgsman 1, 1186 DM Amstelveen, Países Bajos

Consumo eléctrico en espera

Consumo eléctrico en espera	0,5 W
Consumo eléctrico en espera conectado a la red	2,0 W
El periodo de tiempo tras el cual la función de administración de energía, o una función similar, cambia automáticamente el equipo al estado de espera y/o apagado, y/o al estado que ofrece estado en espera conectado a la red	20 min

Información del aviso de software de código abierto

Para obtener el código fuente bajo GPL, LGPL, MPL y otras licencias de fuentes abiertas que tengan las obligaciones de revelar un código fuente, que esté contenido en este producto, y para acceder a todos los términos sobre licencia referidos, así como a los avisos sobre copyright y otros documentos relevantes, por favor, visite <https://opensource.lge.com>.

LG Electronics también le proporcionará código abierto en CD-ROM por un importe que cubre los gastos de su distribución (como el soporte, el envío y la manipulación) previa solicitud por correo electrónico a opensource@lge.com.

Esta oferta es válida para cualquier persona en posesión de esta información durante un periodo

de tres años después del último envío de este producto.

Función Smart Diagnosis

Use esta función para ayudarle a diagnosticar y solucionar problemas de su aparato.

NOTA

- Por motivos no atribuibles a negligencias de LGE, el servicio podría no funcionar debido a factores externos como, entre otros, no disponibilidad de red Wi-Fi, desconexión de la red Wi-Fi, política local de la tienda de apps, o no disponibilidad de la app.
- La función podría estar sujeta a cambios sin previo aviso y podría presentar una forma diferente dependiendo de dónde se encuentre usted situado.

Uso de LG ThinQ para diagnosticar problemas

Si sufre algún problema con su aparato equipado con Wi-Fi, puede transmitir datos de resolución de problemas a un smartphone usando la aplicación **LG ThinQ**.

- Ejecute la aplicación **LG ThinQ** y seleccione la función **Smart Diagnosis** en el menú. Siga las instrucciones que se proporcionan en la aplicación **LG ThinQ**.

MANTENIMIENTO

Limpieza del electrodoméstico

Antes de limpiar el electrodoméstico

Para mantener una potencia de aspiración óptima, el filtro ciclónico de malla, el filtro de escape y el prefiltro deben limpiarse regularmente y lavarse con agua corriente al menos una vez al mes.

- Desconecte la alimentación antes de limpiar el electrodoméstico.
- La frecuencia de la limpieza varía según el entorno y el tiempo de uso. En un entorno polvoriento, limpie con frecuencia.

⚠ ADVERTENCIA

- Nunca lave la boquilla, el cepillo giratorio o el cuerpo del producto con agua. El agua podría llegar al motor y provocar una descarga eléctrica o un incendio.
- No use el limpiador sin que esté colocado ninguno de los filtros ya que esto permitirá que objetos extraños entren en el motor. Si lo hace, esto podría provocar descargas eléctricas, incendios o daños al producto.
- No introduzca los dedos ni objetos afilados en el motor. Hacerlo podría causar daños al producto, lesiones personales o descargas eléctricas.

⚠ PRECAUCIÓN

- No aplique fuerza ni permita que se produzcan impactos en el filtro ciclónico de malla. Si lo hace, podría deformar el filtro, comprometer el rendimiento del producto o provocar un mal funcionamiento del mismo.
- Si la palanca del Kompressor no regresa a la parte superior, retire el filtro ciclónico de malla del depósito de polvo y límpielo. Un filtro obstruido o sucio podría causar resultados de limpieza deficientes.

Eliminación de objetos extraños

Si el electrodoméstico se obstruye con objetos extraños, la potencia de aspiración cambia, el motor gira repetidamente y el icono de alarma de obstrucción por objetos extraños parpadea.

Si la obstrucción persiste, el electrodoméstico se apagará automáticamente para evitar daños. Separe la batería del cuerpo del producto y retire los objetos extraños antes de reanudar el uso del electrodoméstico.

- Compruebe si hay objetos extraños en el interior del cuerpo del producto, por encima de la placa de trabajo del Kompressor, el tubo de extensión, las entradas, el filtro de escape, el prefiltro y el filtro de malla ciclónica.
- Si las entradas no están completamente bloqueadas, es posible que el indicador de alarma de obstrucción por objetos extraños no se encienda.
- Si el sonido del electrodoméstico se vuelve fuerte o el rendimiento de limpieza son deficientes, compruebe si hay presencia de objetos extraños.

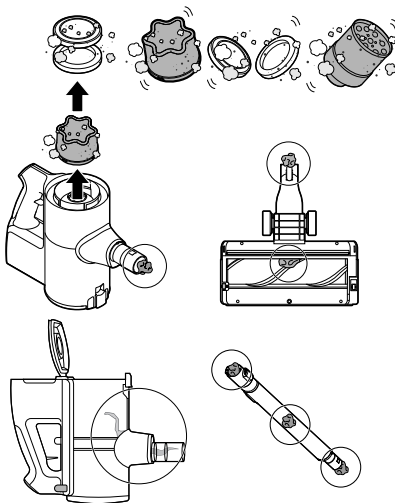

Limpeza del depósito de polvo

Vacíe y limpie el depósito de polvo después de cada uso.

- Si el depósito de polvo está completamente lleno de polvo o el filtro está obstruido, la potencia de succión podrá verse reducida.

⚠ PRECAUCIÓN

- No utilice el electrodoméstico sin el filtro ciclónico de malla instalado. Si lo hace, podría dañar el electrodoméstico.

1 Retire la batería del cuerpo del producto antes de limpiar el depósito de polvo.

2 Presione la palanca del Kompressor **1** varias veces para recoger y compactar el polvo del exterior del filtro ciclónico de malla y de las paredes interiores del depósito de polvo.

- Los objetos extraños que se alojan en el filtro ciclónico de malla pueden ser difíciles de desalojar con la palanca del Kompressor. Retire el filtro ciclónico y utilice el cepillo de limpieza, etc., para limpiarlo.

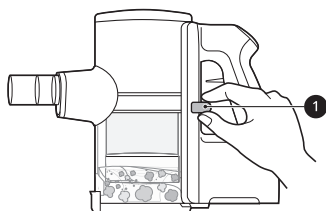

3 Pulse el botón de liberación de la tapa del depósito de polvo **2** para abrir la tapa del depósito de polvo. Agite el depósito de polvo para vaciarlo.

- Tenga cuidado, ya que el polvo o los objetos extraños pueden derramarse al abrir el depósito de polvo. Vacíe el depósito de polvo en una papelería o en un lugar en el que el polvo y los objetos extraños puedan retirarse fácilmente.

- El depósito de polvo puede envolverse en una bolsa de plástico para contener el polvo al vaciar el depósito de polvo.

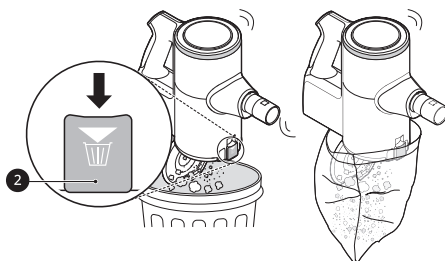

⚠ ADVERTENCIA

- Si la palanca del Kompressor no se desliza suavemente hacia abajo, pueden quedar objetos extraños atrapados entre el depósito de polvo y el filtro ciclónico de malla. Limpie el depósito de polvo y el filtro ciclónico de malla para evitar daños en el producto.
- No fuerce la palanca del Kompressor hacia abajo si hay objetos extraños atrapados alrededor de la placa de trabajo del sistema Kompressor. Si lo hace, podría dañar el producto.

4 Introduzca la herramienta para hendiduras **4** en el filtro ciclónico de malla **3** y gírela en sentido contrario a las agujas del reloj para extraer el filtro.

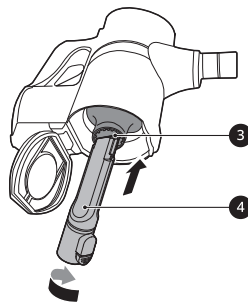

5 Lave el filtro ciclónico de malla con agua corriente.

- Para evitar olores y el mal funcionamiento del motor, deje que el filtro ciclónico de malla se seque completamente en un lugar

bien ventilado y alejado de la luz solar directa durante al menos 24 horas antes de volver a montarlo.

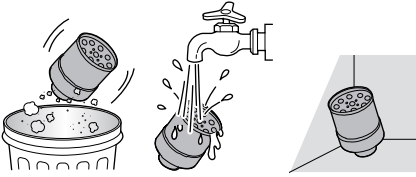

6 Utilice la herramienta combinada **5** para limpiar el polvo o los objetos extraños dentro del depósito de polvo.

- No lave el cuerpo del producto ni el motor con agua.

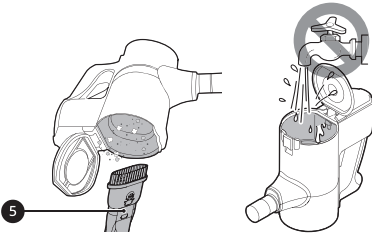

7 Gire el cuerpo del producto y levante la palanca del Kompresor **6** para limpiar el interior de la placa de trabajo con el cepillo de limpieza, etc.

- No empuje la palanca del Kompresor hacia abajo con fuerza. La placa de funcionamiento podría resultar dañada.

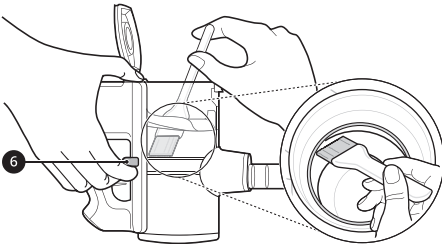

8 Vuelva a dar la vuelta al cuerpo del producto y agítelo mientras presiona la palanca hacia abajo para eliminar el polvo.

9 Gire el cuerpo del producto, levante la palanca del Kompresor **6**, y limpie el interior de la placa de trabajo con la toalla de limpieza.

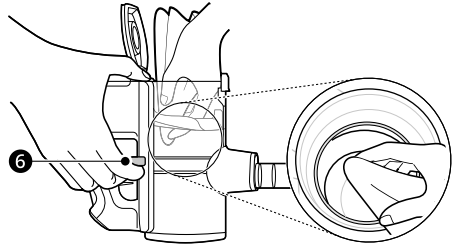

Limpieza de los filtros

Limpie el filtro de escape y el prefiltro cuando se encienda el icono  de limpieza de filtros.

- Limpie los filtros con más frecuencia si el electrodoméstico se utiliza regularmente o en zonas con mucho polvo.

⚠ PRECAUCIÓN

- No utilice el electrodoméstico sin el filtro de escape y el prefiltro instalados. Si lo hace, podría dañar el producto.

1 Retire la batería del cuerpo del producto.

2 Gire el filtro de escape **1** a la posición de desbloqueo **2** para separarlo del cuerpo del producto.

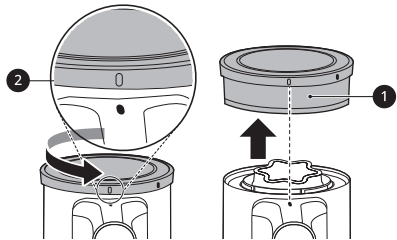

3 Agarre la tapa del filtro HEPA **3** y el filtro HEPA **1** usando ambas manos y gire la tapa del filtro

HEPA mientras presiona el botón **PUSH** para separarla del filtro HEPA.

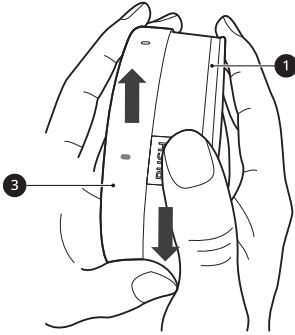

durante al menos 24 horas antes de volver a montarlo.

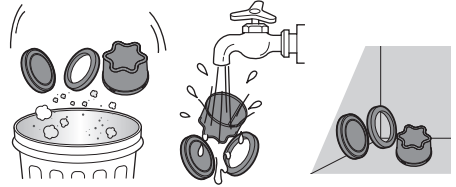

7 Alinee la posición de bloqueo **6** de la tapa del filtro HEPA con la letra "H" **7** del botón **PUSH** del filtro HEPA.

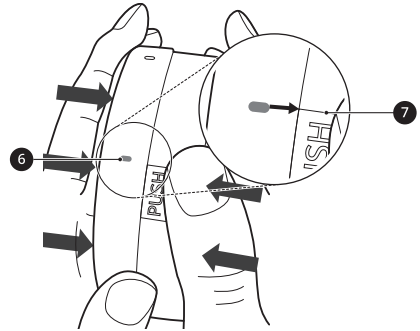

4 Saque el pre-filtro **4** del cuerpo del producto.

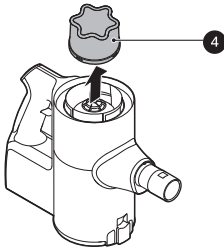

5 Utilice la herramienta combinada **5** para limpiar el polvo del motor.

- No lave el motor con agua.

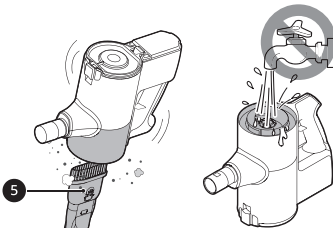

6 Limpie los filtros regularmente cepillando el polvo y lávelos con agua corriente al menos una vez al mes.

- Para evitar olores y el mal funcionamiento del motor, deje que el filtro de escape se seque completamente en un lugar bien ventilado y alejado de la luz solar directa

8 Presione e inserte la tapa del filtro HEPA **3** en el filtro HEPA **1** y gírela para volver a montarla y prevenir que se caiga.

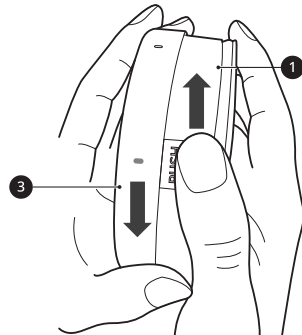

- 9 Introduzca el prefiltro seco y gire el filtro de escape a la posición de bloqueo 6 para volver a montarlo en el cuerpo del producto.

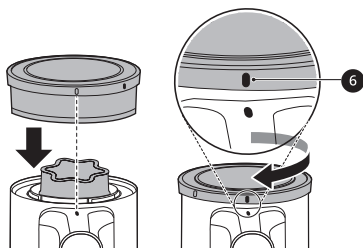

Limpieza de las boquillas

Limpie regularmente la boquilla y el cepillo giratorio.

⚠ PRECAUCIÓN

- Separe siempre la boquilla del cuerpo del producto o retire la batería antes de limpiarla. Si la boquilla comienza a funcionar durante la limpieza, podría causar una lesión.
- Mantenga los dedos alejados de los puntos de posibles pellizcos cuando monte la boquilla en el electrodoméstico o el cepillo giratorio en la boquilla.
- No utilice el cepillo giratorio como una mopa húmeda. Podría provocar daños al producto.
- No enjuague ni sumerja el cepillo giratorio o la boquilla en agua. Podría dañar el producto.

Limpieza de la Boquilla doble max para suelos

Limpie el cepillo y los cabezales de los rodillos antes de cada uso.

- Si el cepillo contiene objetos extraños, es posible que el cepillo no gire o que se produzca un ruido durante el funcionamiento.

- 1 Pulse el botón de liberación de la boquilla 1 para retirar la boquilla del tubo de extensión o del cuerpo del producto.

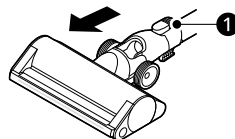

- 2 Dé la vuelta a la boquilla. Pulse el botón de la boquilla y gire a la derecha el bloqueo de la tapa.

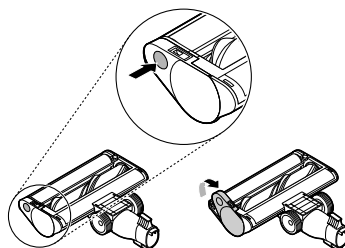

- 3 Tire de la tapa del cepillo hacia delante y tire del cepillo hacia afuera.

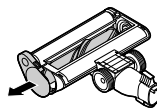

- 4 Mientras presiona el botón izquierdo del cepillo secundario, tire del cepillo secundario hacia afuera.

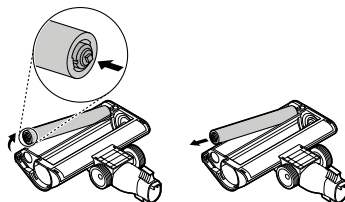

- 5** Coloque la herramienta para hendiduras en el cuerpo del producto y utilice el aspirador para eliminar los objetos extraños y el polvo del cepillo principal, el cepillo secundario y de la parte inferior de la boquilla.

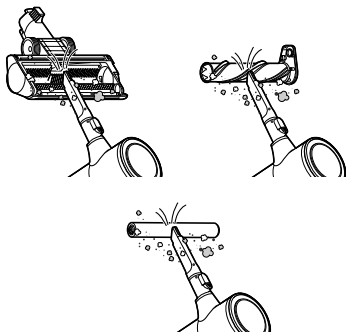

- 6** Utilice una toalla o un paño húmedo para eliminar cualquier resto de objetos extraños y polvo tanto del cepillo como de la parte inferior de la boquilla.

- Utilice con cuidado una pinza para retirar los objetos extraños de los rodillos de la boquilla.
- No enjuague ni sumerja el cepillo giratorio o la boquilla en agua.
- Use una toalla o un paño húmedo para limpiar tanto el cepillo giratorio como la boquilla.

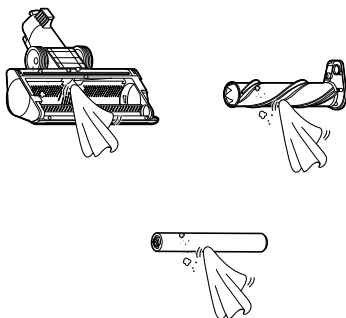

- 7** Deslice los cepillos de nuevo en la boquilla y gire la tapa para colocarla en su sitio. Gire el

cierre de la tapa en el sentido de las agujas del reloj para bloquearla.

Limpeza de la boquilla para camas

- 1** Presione el botón de liberación de la boquilla para retirarla del tubo de extensión o del cuerpo del producto y coloque la boquilla boca abajo.
- 2** Coloque la herramienta para hendiduras en el cuerpo del producto y utilice la aspiradora para eliminar los objetos extraños y el polvo de la parte inferior de la boquilla. Utilice una toalla o un paño húmedo para eliminar los objetos extraños y el polvo que queden atrapados en la parte inferior de la boquilla. Retire los objetos extraños, los residuos y el pelo de todos los rodillos de las boquillas con unas pinzas.

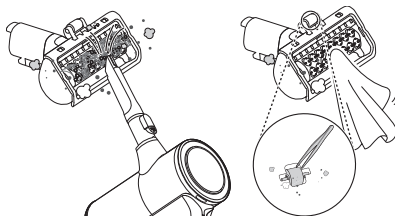

Limpeza de la boquilla para mascotas

- 1** Pulse el botón de liberación de la boquilla **1** para retirar la boquilla del tubo de extensión o del cuerpo del producto.

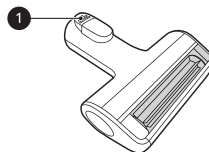

- 2** Retire el cepillo giratorio mientras mantiene pulsado el botón **PUSH** de la boquilla.

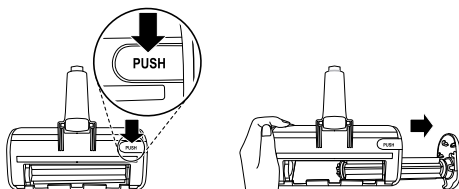

- 6** Presione la tapa del cepillo para bloquearlo hasta que se oiga un clic.

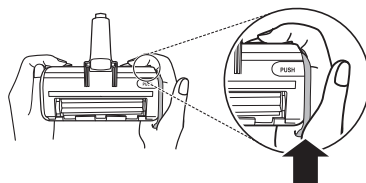

- 3** Coloque la herramienta para hendidas en el cuerpo del producto y utilice la aspiradora para eliminar los objetos extraños y el polvo del cepillo y de la parte inferior de la boquilla.

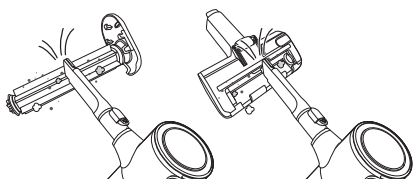

Limpeza de la boquilla de la mopa

- 1** Pulse el botón de liberación de la boquilla para retirar la boquilla de la mopa del tubo de extensión y dé la vuelta a la boquilla.

- 2** Utilice una toalla o un paño húmedo para eliminar los restos de objetos extraños y el polvo de la parte inferior de la boquilla de la mopa. Retire los objetos extraños, los residuos y los pelos de todos los rodillos de las boquillas utilizando unas pinzas.

- 4** Utilice una toalla o un paño húmedo para eliminar los objetos extraños y el polvo restantes del cepillo y de la parte inferior de la boquilla. Retire los objetos extraños, los residuos y el pelo de todos los rodillos de las boquillas utilizando unas pinzas.

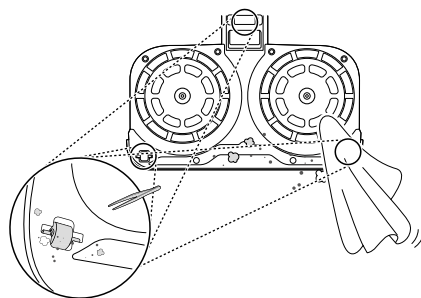
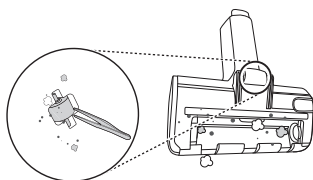

- 5** Introduzca el lado izquierdo del cepillo **2** en la ranura **3** del interior de la boquilla.

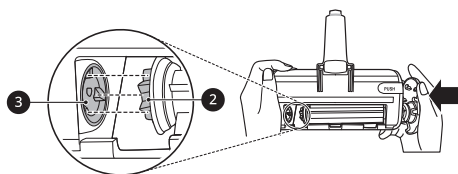

SOLUCIÓN DE PROBLEMAS

Antes de llamar para recibir servicio técnico

Funcionamiento

Síntomas	Causa posible y solución
El electrodoméstico no funciona.	La batería está totalmente descargada. <ul style="list-style-type: none"> Cargue la batería.
	El electrodoméstico está apagado. <ul style="list-style-type: none"> Pulse el botón Encendido/Apagado para encender el electrodoméstico.
La potencia de succión es demasiado débil.	El depósito de polvo está lleno de polvo. <ul style="list-style-type: none"> Vacíe el depósito de polvo.
	Los filtros están obstruidos. <ul style="list-style-type: none"> Limpie el prefiltro y el filtro de escape.
	La entrada está obstruida. <ul style="list-style-type: none"> Retire cualquier objeto extraño del interior del cuerpo del producto o del tubo de extensión.
	Hay un objeto extraño en el cepillo giratorio o en el puerto de entrada. <ul style="list-style-type: none"> Retire cualquier objeto extraño (hilo, pelo) del cepillo giratorio o del puerto de entrada.
El cuerpo del producto no parece estar cargando.	El cable de alimentación está desenchufado. <ul style="list-style-type: none"> Enchufe el cable de alimentación firmemente en la toma de corriente.
	Hay un objeto extraño en los terminales de carga. <ul style="list-style-type: none"> Retire la suciedad o los objetos extraños de los terminales de carga con un paño seco.
Sale aire caliente del cuerpo del producto.	El motor se está enfriando. <ul style="list-style-type: none"> Si el electrodoméstico funciona normalmente, el aire caliente es el resultado del enfriamiento del motor y no es un signo de mal funcionamiento.
La palanca del Kompressor no regresa.	Los objetos extraños que se alojan en el filtro ciclónico de malla pueden ser difíciles de desalojar con la palanca del Kompressor. <ul style="list-style-type: none"> Retire el filtro ciclónico y utilice el cepillo de limpieza, etc. para limpiarlo.
El electrodoméstico desprende un olor extraño.	El electrodoméstico se ha comprado en los últimos 3 meses. <ul style="list-style-type: none"> El limpiador podría emitir un olor a goma durante unos 3 meses después de la compra.

Síntomas	Causa posible y solución
<p>El electrodoméstico desprende un olor extraño.</p>	<p>El depósito de polvo está lleno de polvo.</p> <ul style="list-style-type: none"> • El polvo que hay en el depósito podría causar algunos olores. Vacíe el depósito y límpielo.
	<p>Hay un objeto extraño en el filtro.</p> <ul style="list-style-type: none"> • El filtro puede emitir un olor si no se ha limpiado durante algún tiempo. Limpie el prefiltro y el filtro de escape con regularidad.
	<p>El pre-filtro, el filtro HEPA o el filtro ciclónico fueron instalados mientras estaban húmedos o mojados.</p> <ul style="list-style-type: none"> • Lave los filtros con agua corriente. Para evitar olores, deje que el prefiltro se seque completamente en un lugar bien ventilado y alejado de la luz solar directa durante al menos 24 horas antes de volver a montarlo.
	<p>El filtro de escape fue instalado mientras estaba húmedo o mojado.</p> <ul style="list-style-type: none"> • Lave el filtro de escape con agua corriente. Para evitar olores, deje que el filtro de escape se seque completamente en un lugar bien ventilado y alejado de la luz solar directa durante al menos 24 horas antes de volver a montarlo.
<p>El electrodoméstico hace demasiado ruido.</p>	<p>El aspirador está funcionando en modo Turbo.</p> <ul style="list-style-type: none"> • El motor puede ser más ruidoso en los ajustes de potencia de succión más altos. Esto es normal.
<p>El electrodoméstico se apaga inesperadamente o por sí mismo después de que la velocidad del motor fluctúe repetidamente.</p>	<p>La batería no está completamente cargada.</p> <ul style="list-style-type: none"> • La batería debe estar completamente cargada antes de la limpieza. Si el problema persiste cuando la batería está completamente cargada y los tubos y accesorios están libres de obstrucciones, póngase en contacto con un centro de atención al cliente de LG para que le atiendan.
	<p>Hay un objeto extraño en el cuerpo del producto, el tubo de extensión, el puerto de entrada o la boquilla.</p> <ul style="list-style-type: none"> • Retire cualquier objeto extraño del cuerpo del producto, el tubo de extensión, el puerto de entrada o la boquilla.
	<p>Los filtros están obstruidos.</p> <ul style="list-style-type: none"> • Limpie el prefiltro y el filtro de escape.
<p>El cepillo giratorio no gira.</p>	<p>El cepillo está mal instalado.</p> <ul style="list-style-type: none"> • Retire el cepillo, límpielo si es necesario y vuelva a colocarlo.
	<p>Hay un objeto extraño en el cepillo giratorio.</p> <ul style="list-style-type: none"> • Retire los objetos extraños del cepillo giratorio.

Boquilla para mopa

Síntomas	Causa posible y solución
La placa de fijación de la gamuza para mopa no gira.	Las gamuzas para mopa están mal instaladas. <ul style="list-style-type: none"> Retire las gamuzas para mopa, límpielas si es necesario y vuelva a colocarlas.
	La boquilla de la mopa está demasiado presionada contra el suelo. <ul style="list-style-type: none"> La placa de fijación de la mopa se detiene automáticamente para proteger el producto. Esto no es un fallo. Coloque las gamuzas para mopa de forma segura en la placa de fijación de la mopa y pulse el botón de encendido para reanudar el uso.
	Hay un objeto extraño entre la placa de fijación de la mopa y las gamuzas para mopa. <ul style="list-style-type: none"> Retire los objetos extraños de la placa de fijación de la mopa y pulse el botón de encendido para reanudar el uso.
No sale agua de la boquilla de la mopa.	El depósito de agua está vacío. <ul style="list-style-type: none"> Llene el depósito de agua. Retire la batería o desmonte la boquilla antes de llenar el depósito de agua.
	El depósito de agua está mal conectado a la boquilla de la mopa. <ul style="list-style-type: none"> Fije correctamente el depósito de agua a la boquilla de la mopa. Retire la batería o separe la boquilla antes de fijar correctamente el depósito de agua a la boquilla.
	El botón de ajuste del suministro de agua está en la posición STOP. <ul style="list-style-type: none"> Presione el botón de ajuste de agua Alto o Bajo hasta el final. El agua no saldrá si el botón está ajustado en STOP.
	La salida de agua se ha obstruido con cal de agua dura u otras sustancias extrañas. <ul style="list-style-type: none"> Utilice un alfiler afilado para eliminar la obstrucción.
Hay humedad en el depósito de agua.	El depósito de agua no se ha dejado secar completamente después de su uso. <ul style="list-style-type: none"> Vacíe el depósito de agua, colóquelo fuera de la luz solar directa y deje que se seque completamente después de su uso.
El electrodoméstico desprende un olor extraño.	Hay un objeto extraño en la entrada de polvo de la boquilla de la mopa. <ul style="list-style-type: none"> El polvo húmedo en la boquilla de la mopa puede provocar olores. Asegúrese de limpiar la entrada de polvo de la boquilla de la mopa con un paño húmedo después de cada uso.
Las gamuzas para mopa ensucian el suelo.	Las gamuzas para mopa no se limpian correctamente después de su uso. <ul style="list-style-type: none"> Limpie bien las gamuzas para mopa después de cada uso. El uso de gamuzas para mopa sucias puede ensuciar más el suelo.

Síntomas	Causa posible y solución
El electrodoméstico hace demasiado ruido.	<p>Se trata del sonido que se genera cuando la bomba de la entrada de la mopa está en funcionamiento.</p> <ul style="list-style-type: none"> • Esto es normal.
	<p>Las gamuzas para mopa están mal colocadas en las placas.</p> <ul style="list-style-type: none"> • Alinee y fije el centro de la gamuza para mopa con el centro de la placa de fijación de la mopa.

Wi-Fi

Síntomas	Causa posible y solución
El electrodoméstico y el smartphone no están conectados a la red Wi-Fi.	<p>La batería está totalmente descargada.</p> <ul style="list-style-type: none"> • Cargue la batería y luego registre su electrodoméstico en LG ThinQ.
	<p>La contraseña de la red Wi-Fi a la que está intentando conectarse no es correcta.</p> <ul style="list-style-type: none"> • Busque la red Wi-Fi conectada a su smartphone, elimínela y, a continuación, registre su electrodoméstico en LG ThinQ.
	<p>Los datos móviles de su teléfono inteligente están activados.</p> <ul style="list-style-type: none"> • Desactive los Datos móviles de su smartphone y registre el electrodoméstico utilizando la red Wi-Fi.
	<p>El nombre de la red inalámbrica (SSID) se ha configurado de forma incorrecta.</p> <ul style="list-style-type: none"> • El nombre de la red inalámbrica (SSID) debe ser una combinación de letras del alfabeto inglés y números (no utilice caracteres especiales).
	<p>La frecuencia del router no es de 2,4 GHz.</p> <ul style="list-style-type: none"> • Solo se admiten frecuencias de router de 2,4 GHz. Configure el router inalámbrico en 2,4 GHz y conecte el electrodoméstico al router inalámbrico. Para comprobar la frecuencia del router, póngase en contacto con su proveedor de servicios de Internet o con el fabricante del router.
	<p>Hay demasiada distancia entre el electrodoméstico y el router.</p> <ul style="list-style-type: none"> • Si hay demasiada distancia entre el electrodoméstico y el router, la señal podría debilitarse y la conexión podría no configurarse correctamente. Mueva el router de lugar para que esté más cerca del electrodoméstico.

Notas

Notas

