

SAMSUNG

MANUAL DE USUARIO

SM-X300
SM-X306B

Contenido

Para empezar

- 5 Diseño y funciones del dispositivo
- 9 Cargar la batería
- 13 Tarjeta nanoSIM y eSIM (en modelos con conexión a red móvil)
- 15 Tarjeta microSD
- 17 Funda de protección
- 19 Encender y apagar el dispositivo
- 20 Configuración inicial
- 21 Samsung account
- 22 Transferir datos de un dispositivo anterior (Smart Switch)
- 25 Información sobre la pantalla
- 33 Panel de notificaciones
- 35 Captura y grabación de pantalla
- 36 Introducir texto
- 38 Extraer texto

Aplicaciones y funciones

- 39 Instalar o desinstalar aplicaciones
- 40 S Pen
- 51 Teléfono
- 54 Contactos
- 56 Mensajes
- 58 Cámara
- 69 Galería
- 73 Zona AR
- 79 Bixby
- 81 Bixby Vision
- 82 Multiwindow (Usar varias aplicaciones a la vez)
- 85 Internet de Samsung
- 86 Samsung Health
- 87 Samsung Notes
- 92 Samsung Members
- 92 Samsung Kids
- 93 Samsung Global Goals
- 93 Samsung Shop
- 93 Galaxy Shop
- 93 PENUP
- 94 Calendario
- 95 Reminder (Recibir notificaciones de tareas pendientes)
- 96 Grabadora de voz
- 97 Mis archivos (Consultar y gestionar los archivos)
- 97 Reloj
- 97 Calculadora
- 98 SmartThings
- 98 Compartir contenidos
- 100 Compartir música
- 101 Smart View (Mostrar en una pantalla de televisión)
- 102 Samsung Flow
- 103 Panel diario
- 106 Enlace a Windows (Usar el dispositivo conectándolo a un ordenador)
- 107 Samsung DeX
- 108 Google apps

Ajustes

- 109 Introducción
- 109 Samsung account
- 109 Conexiones
 - 111 Wi-Fi
 - 112 Bluetooth
 - 114 Pagos NFC y contactless
 - 115 Ahorro de datos (en modelos con red móvil)
 - 115 Redes permitidas para aplicaciones (en modelos con red móvil)
 - 116 Conexión compartida (en modelos con red móvil)
 - 116 Más ajustes de conexión
- 118 Dispositivos conectados
- 119 Modos y rutinas
 - 119 Usar los modos
 - 119 Usar las rutinas
- 120 Sonidos y vibración
 - 121 Efectos y calidad del sonido
 - 121 Sonido de aplicación independiente
- 122 Notificaciones
- 122 Pantalla
 - 123 Fluidez de movimientos
- 124 Batería
- 124 Fondo de pantalla y estilo
- 124 Pantalla Inicio
- 125 Pantalla Bloqueo
 - 125 Prolongar desbloqueo
- 126 Seguridad y privacidad
 - 127 Reconocimiento facial
 - 129 Reconocimiento de huellas digitales
 - 132 Carpeta segura
 - 135 Wi-Fi segura
 - 136 Samsung Pass
- 139 Ubicación
- 139 Seguridad y emergencia
- 140 Cuentas y copia de seguridad
 - 141 Usuarios
 - 143 Samsung Cloud
- 143 Google
- 144 Funciones avanzadas
 - 145 Movimientos y gestos
 - 146 Mensajería dual
- 147 Salud digital y controles parentales
- 147 Mantenimiento del dispositivo
 - 147 Optimizar el dispositivo
 - 148 Batería
 - 148 Almacenamiento
 - 148 Memoria
 - 148 Protección de aplicaciones
 - 149 Rendimiento
 - 149 Cuidado adicional
- 149 Aplicaciones
- 150 Administración general
- 151 Accesibilidad
- 152 Actualización de software
- 152 Soporte remoto
- 153 Acerca de la tableta

Avisos de uso

- 154 Precauciones de uso del dispositivo
- 156 Notas sobre el contenido de la caja y los accesorios
- 157 Mantener la resistencia al polvo y al agua
- 158 Situaciones de sobrecalentamiento del dispositivo y soluciones

Apéndice

- 162 Solución de problemas

Para empezar

Diseño y funciones del dispositivo

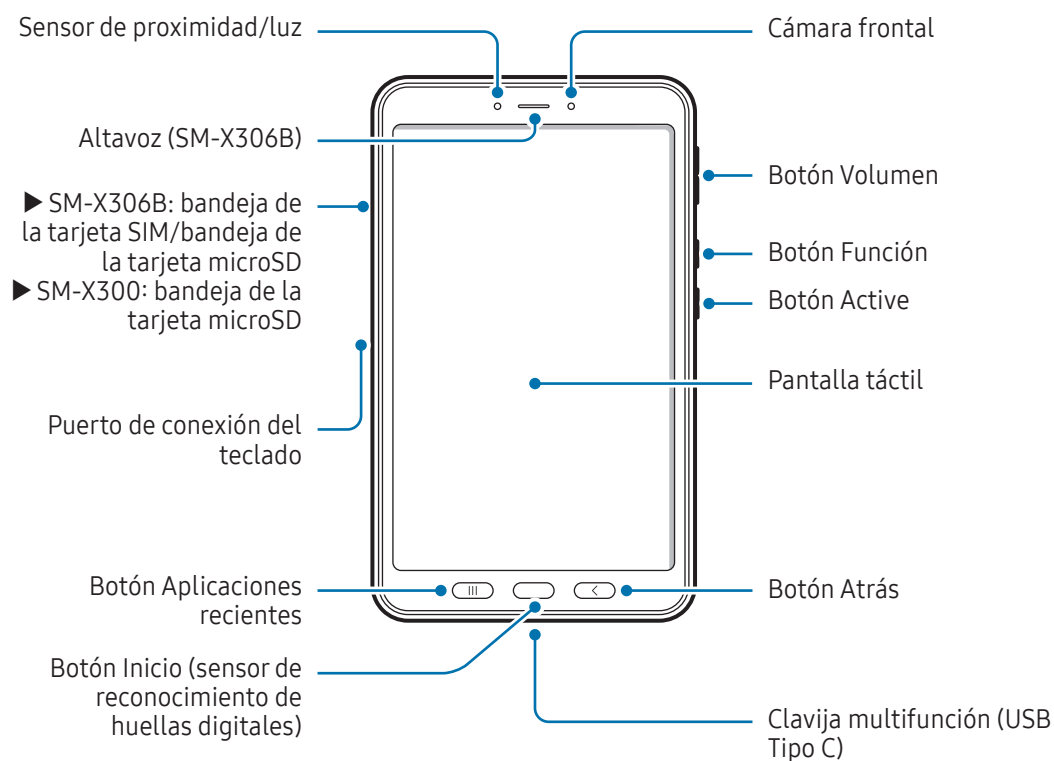

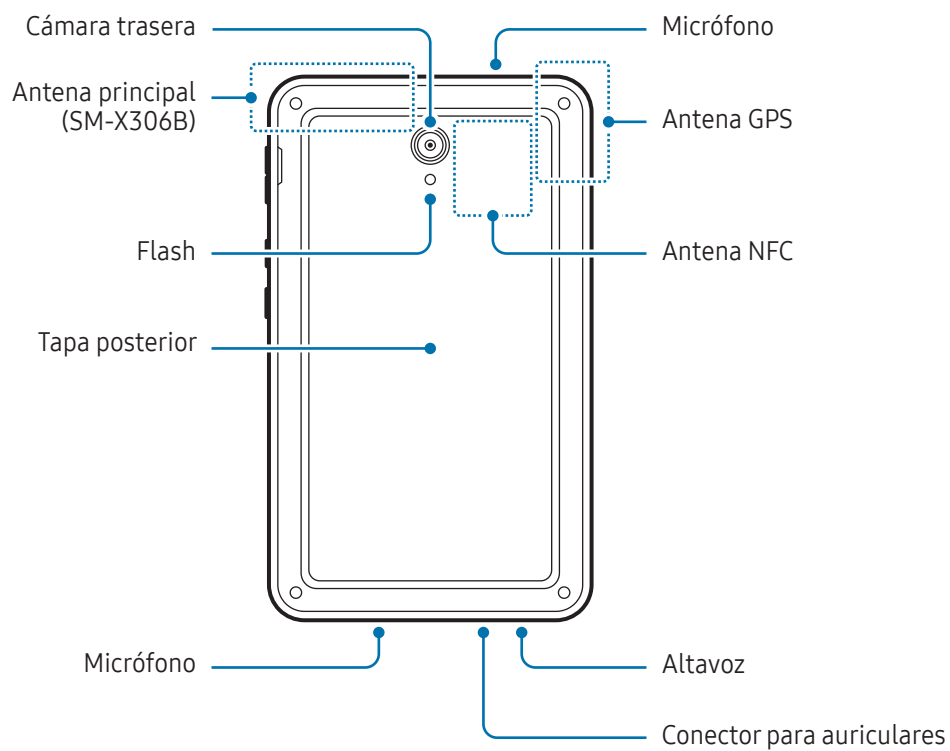



- No se acerque el dispositivo a los oídos cuando utilice los altavoces, por ejemplo, para reproducir archivos multimedia o hablar por teléfono.
- Tenga cuidado de no exponer la lente de la cámara a una fuente de luz potente, como la luz solar directa. Si esto sucede, el sensor de imágenes de la cámara puede estropearse y no se podrá reparar. Además, provocará la aparición de puntos o manchas en las fotos.
- Si utiliza el dispositivo con el cristal o el cuerpo acrílico roto, podría sufrir lesiones físicas. Utilice el dispositivo solo después de que haya sido reparado en un Servicio de Atención Técnica (SAT) de Samsung o un servicio técnico autorizado.
- Si entran polvo o suciedad en el micrófono, el altavoz o el receptor, o si se han tapado, el sonido del dispositivo puede atenuarse y algunas funciones podrían dejar de estar disponibles. Si intenta extraerlos con un objeto afilado, el dispositivo podría estropearse y verse deteriorado.



- En las siguientes situaciones podrían producirse problemas de conectividad o la batería podría descargarse:
 - Si coloca adhesivos metálicos en el área de la antena del dispositivo.
 - Si coloca en el dispositivo una funda fabricada con materiales metálicos.
 - Si cubre el área de la antena del dispositivo con las manos o con otros objetos mientras utiliza determinadas funciones, como las llamadas o la conexión de datos móviles.
- Si se cubre el área situada alrededor de la cámara trasera con algún accesorio, como una lámina protectora o adhesivos, podrían producirse ruidos no deseados durante las llamadas o la reproducción de contenido multimedia.
- No cubra la zona del sensor de proximidad/luz con accesorios como adhesivos o una funda. De lo contrario, podrían producirse errores de funcionamiento en el sensor.

Botones físicos

Botones	Función
Botón Función	<ul style="list-style-type: none">• Cuando el dispositivo esté apagado, manténgalo pulsado para encenderlo.• Púlselo para encender o bloquear la pantalla.• Manténgalo pulsado para iniciar una conversación con Bixby. Consulte Usar Bixby para obtener más información.• Púlselo dos veces o manténgalo pulsado para abrir la aplicación o función que ha configurado.
Botón Función + Botón Bajar volumen	<ul style="list-style-type: none">• Púlselos a la vez para hacer una captura de pantalla.• Manténgalos pulsados a la vez para apagar el dispositivo.
Botón Active	<ul style="list-style-type: none">• Púlselo o manténgalo pulsado para abrir las aplicaciones predefinidas.
Botón Aplicaciones recientes	<ul style="list-style-type: none">• Púlselo para abrir la lista de aplicaciones recientes.
Botón Inicio	<ul style="list-style-type: none">• Púlselo para encender la pantalla cuando esté bloqueada.• Púlselo para volver a la pantalla Inicio.• Manténgalo pulsado para abrir la aplicación Asistente de Google.
Botón Atrás	<ul style="list-style-type: none">• Púlselo para volver a la pantalla anterior.

Configurar el botón Función

Seleccione la aplicación o función que desee abrir cuando pulse el botón Función dos veces o cuando lo mantenga pulsado.

Abra **Ajustes**, pulse **Funciones avanzadas** → **Botón Función** y, a continuación, seleccione la opción que desee.

Configurar el botón Active

Seleccione la aplicación que desea abrir cuando pulse o mantenga pulsado el botón Active.

Abra **Ajustes**, pulse **Funciones avanzadas** → **Botón Active** y, a continuación, seleccione la opción que desee.

Cargar la batería

Cargue la batería antes de usar el dispositivo por primera vez o cuando no lo haya utilizado durante mucho tiempo.

Insertar la batería

- 1 Quite la tapa posterior.

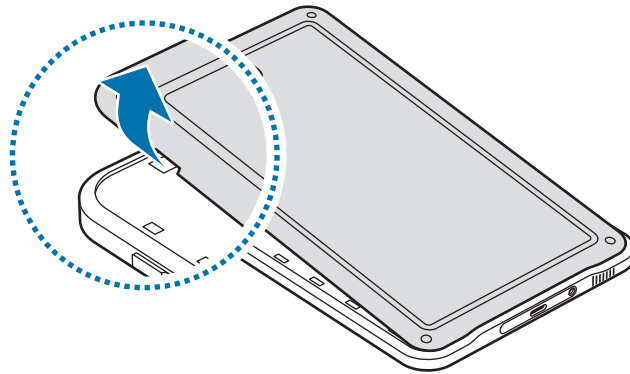

 Tenga cuidado de no hacerse daño en las uñas al retirar la tapa posterior.

 No doble ni gire la tapa posterior excesivamente. Si lo hace, podría romperla.

- 2 Introduzca la batería de manera que el chip quede correctamente alineado con los contactos del dispositivo.

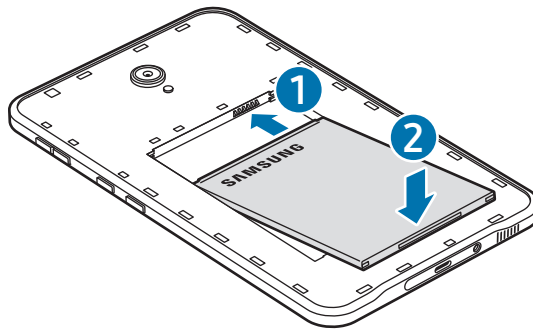

- 3 Vuelva a colocar la tapa posterior.

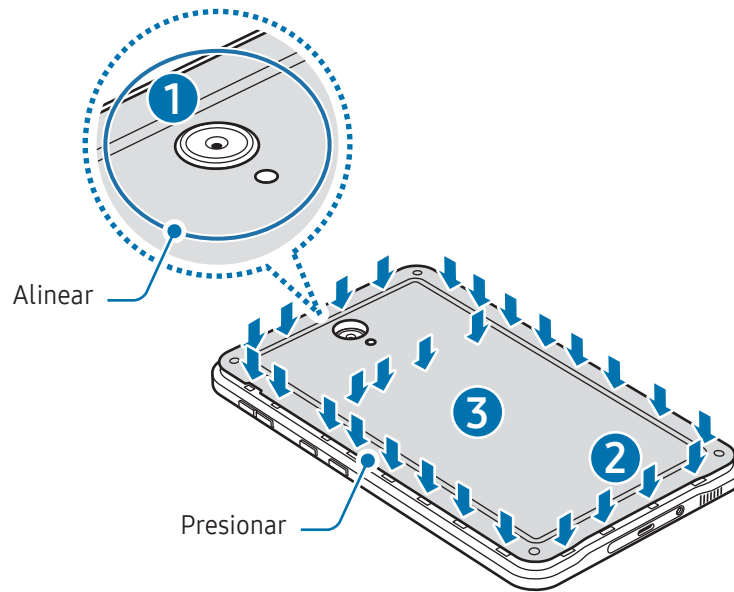

⚠ Asegúrese de que la tapa posterior esté correctamente cerrada para evitar que el agua o el polvo estropeen el dispositivo.

📄 En el dispositivo, use solo tapas posteriores y accesorios aprobados por Samsung.

Extracción de la batería

- 1 Quite la tapa posterior.
- 2 Retire la batería.

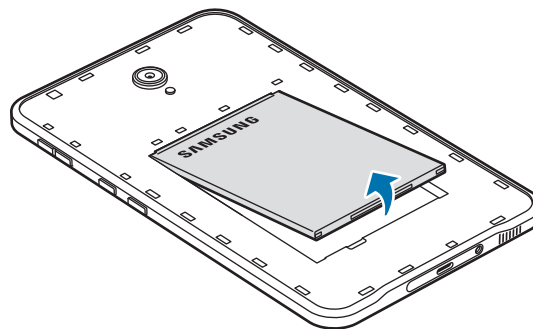

Carga con cable

Conecte el cable USB al adaptador de alimentación USB y a la clavija multifunción del dispositivo para cargar la batería. Cuando esté totalmente cargada, desconecte el cargador del dispositivo.

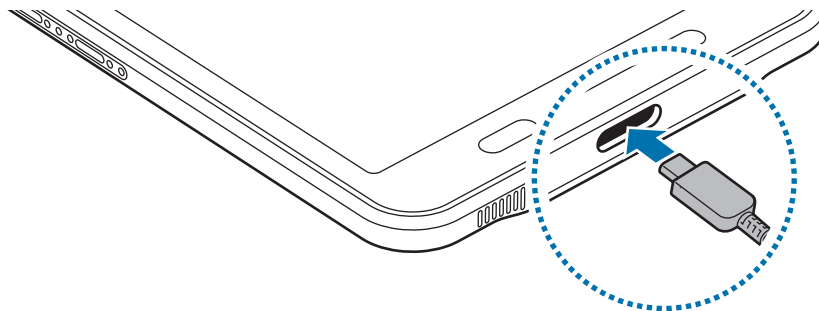

! No retire la batería antes de desconectar el cargador. Si lo hace, podría estropear el dispositivo.

Carga rápida

Use un cargador de carga rápida.

Para consultar el estado de conexión del cargador, abra **Ajustes** y pulse **Batería**.



- Si la carga rápida no funciona, abra **Ajustes**, pulse **Batería** → **Ajustes de carga** y, a continuación, compruebe si la función que desea está activada. Compruebe también que el cable USB y el adaptador de alimentación USB están conectados correctamente.
- La batería se carga más rápido cuando el dispositivo o la pantalla están apagados.

Reducir el consumo de batería

El dispositivo ofrece varias opciones que le ayudarán a ahorrar batería:

- Optimice el consumo usando la función Mantenimiento del dispositivo.
- Apague la pantalla pulsando el botón Función cuando no esté usando el dispositivo.
- Active el modo Ahorro de energía.
- Cierre aplicaciones innecesarias.
- Desactive la función Bluetooth si no la está usando.
- Desactive la sincronización automática de las aplicaciones que deben sincronizarse.
- Reduzca el tiempo de retroiluminación de la pantalla.
- Reduzca el brillo de la pantalla.

Consejos y precauciones sobre la carga de la batería



Use solo una batería, un cargador y un cable aprobados por Samsung específicamente diseñados para el dispositivo. Las baterías, cargadores y cables que no sean compatibles pueden causarle lesiones físicas graves o estropear el dispositivo.



- Si no conecta el cargador correctamente, podría causar daños graves al dispositivo. La garantía no cubre ningún daño debido a un mal uso.
- Utilice solo el cable USB Tipo C que se incluye con el dispositivo. Si utiliza un cable Micro USB, el dispositivo podría sufrir daños.
- El dispositivo podría estropearse si lo carga con la clavija multifunción mojada. Séquela bien antes de comenzar a cargarlo.



- El cargador no tiene interruptor de encendido y apagado, por tanto, para detener la entrada de corriente eléctrica, debe desenchufarlo de la red. Además, cuando esté conectado, debe permanecer cerca del enchufe. Para ahorrar energía, desenchufe el cargador cuando no lo esté usando.
- Es recomendable usar un cargador aprobado que garantice el rendimiento de carga.
- Si la batería está completamente descargada, no podrá encender el dispositivo inmediatamente después de conectar el cargador. Espere a que se cargue durante algunos minutos antes de intentarlo de nuevo.
- Si utiliza varias aplicaciones a la vez, ya sean de red o que requieran una conexión con otro dispositivo, la batería se agotará rápidamente. Para evitar quedarse sin carga durante la transferencia de datos, use las aplicaciones cuando haya cargado la batería por completo.
- El uso de una fuente de energía distinta del cargador, como un ordenador, puede hacer que la carga sea más lenta, ya que la corriente eléctrica es menor.
- Puede utilizar el dispositivo mientras se está cargando, pero la batería tardará más en cargarse por completo.
- Si el dispositivo recibe una alimentación inestable mientras se carga, puede que la pantalla táctil no funcione. Si esto sucede, desconecte el cargador del dispositivo.
- Es posible que el dispositivo y el cargador se calienten durante la carga. Esto es normal y no afecta a la vida útil ni al rendimiento del dispositivo. Si la batería se calienta más de lo normal, el cargador podría dejar de cargar.
- Si el dispositivo no se carga correctamente, llévelo junto con el cargador a un Servicio de Atención Técnica (SAT) de Samsung o un servicio técnico autorizado.
- Extraiga la batería antes de guardar el dispositivo móvil cuando no se vaya a utilizar durante un periodo de tiempo prolongado.

Tarjeta nanoSIM y eSIM (en modelos con conexión a red móvil)

Inserte la tarjeta SIM o USIM proporcionada por su operador.

Para tener dos números de teléfono u operadores en un mismo dispositivo, active la eSIM. A diferencia de una tarjeta nanoSIM física, una eSIM es una SIM digital integrada. El uso de la tarjeta nanoSIM y la eSIM puede ralentizar la velocidad de transferencia de datos en algunas zonas.



- Puede que la eSIM no esté disponible en función de la región, el operador o el modelo.
- Puede que algunos servicios que requieran una conexión de red no estén disponibles en función de su operador.

Insertar la tarjeta SIM o USIM

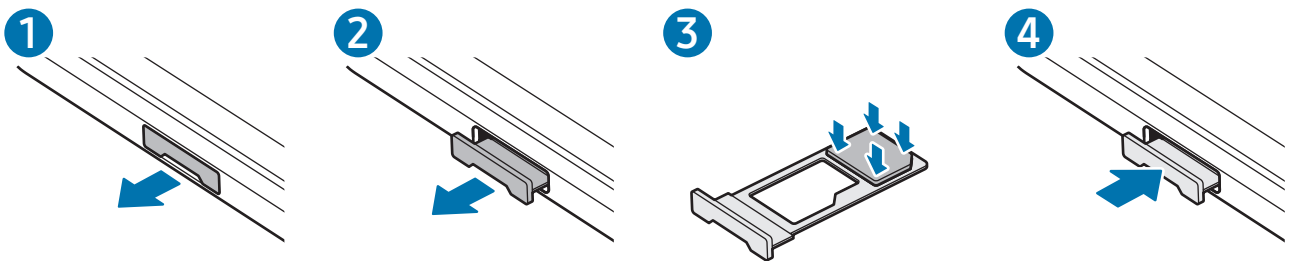

1 Extraiga con cuidado la bandeja de su ranura.

2 Coloque la tarjeta SIM o USIM en la bandeja con los contactos de color dorado hacia abajo y presiónela con cuidado para colocarla bien.

3 Inserte de nuevo la bandeja en su ranura.



- Utilice únicamente una tarjeta nanoSIM.
- Tenga cuidado de no perder la tarjeta SIM o USIM y no deje que otras personas la usen. Samsung no se hace responsable de los daños o inconvenientes causados por la pérdida o el robo de tarjetas.
- La tarjeta SIM podría salirse o caerse de la bandeja si no está firmemente fijada.
- Si introduce la bandeja mojada en el dispositivo, este podría estropearse. Asegúrese en todo momento de que la bandeja esté seca.
- Introduzca por completo la bandeja en la ranura para evitar que entre líquido en el dispositivo.

Activar una eSIM

Abra **Ajustes** y pulse **Conexiones** → **Administrador de SIM** → **Añadir eSIM**. Cuando el dispositivo encuentre una tarifa móvil, siga las instrucciones de la pantalla para activar la eSIM.

Si dispone de un código QR facilitado por su operador, abra **Ajustes**, pulse **Conexiones** → **Administrador de SIM** → **Añadir eSIM** → **Escanear código QR** y, a continuación, escanee el código QR.

Administrador de SIM

Abra **Ajustes** y pulse **Conexiones** → **Administrador de SIM**.

- **Tarjetas SIM:** active la tarjeta SIM para usarla y personalizar sus ajustes.
- **Tarjetas eSIM:** activa la eSIM.
- **SIM preferidas:** permite utilizar una tarjeta SIM predeterminada para ciertas funciones, como llamadas de voz, cuando hay dos tarjetas activadas.
- **Cambio de datos:** permite configurar el dispositivo para usar otra tarjeta SIM para los servicios de datos si la tarjeta SIM preferida no puede establecer conexión con la red.
 Es posible que incurra en gastos adicionales al usar esta función.
- **Más ajustes de SIM:** permite personalizar los ajustes de llamadas o eSIM.

Tarjeta microSD

Insertar una tarjeta SD

La capacidad de la tarjeta SD de su dispositivo puede variar con respecto a otros modelos y puede que algunas tarjetas SD no sean compatibles con su dispositivo dependiendo del fabricante y del tipo de tarjeta. Para comprobar la capacidad máxima de la tarjeta SD de su dispositivo, consulte el sitio web de Samsung.

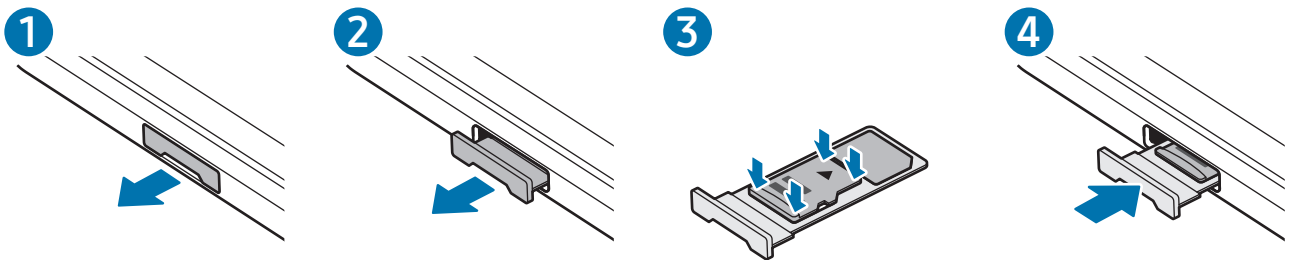

- 1 Extraiga con cuidado la bandeja de su ranura.
 - 2 Coloque la tarjeta SD en la bandeja con los contactos de color dorado hacia abajo y presiónela con cuidado para colocarla correctamente.
 - 3 Inserte de nuevo la bandeja en su ranura.
- ❗ Utilice solo una tarjeta microSD.
 - Puede que algunas tarjetas SD no sean totalmente compatibles con el dispositivo. Utilizar una tarjeta incompatible puede dañar el dispositivo, la tarjeta SD o los datos almacenados en ella.
 - Tenga la precaución de insertar la tarjeta SD con el lado derecho hacia arriba.
 - Cuando saque la bandeja del dispositivo, se desactivará la conexión de datos móviles (en modelos con conexión a red móvil).
 - La tarjeta SD podría salirse o caerse de la bandeja si no se encuentra firmemente fijada.
 - Si introduce la bandeja mojada en el dispositivo, este podría estropearse. Asegúrese en todo momento de que la bandeja esté seca.
 - Introduzca por completo la bandeja en la ranura para evitar que entre líquido en el dispositivo.



- Este dispositivo admite los sistemas de archivos FAT y exFAT para tarjetas SD. Si introduce una tarjeta formateada con un sistema de archivos distinto, el dispositivo pedirá asignar formato de nuevo a la tarjeta o no la reconocerá. Para utilizar la tarjeta SD, debe formatearla. Si su dispositivo no puede formatearla o reconocerla, póngase en contacto con el fabricante de la tarjeta SD, con un Servicio de Atención Técnica (SAT) de Samsung o con un servicio técnico autorizado.
- La escritura y el borrado frecuentes de datos acortan la vida útil de las tarjetas SD.
- Al insertar una tarjeta SD en el dispositivo, el directorio de archivos de la tarjeta SD aparece en la carpeta **Mis archivos** → **Tarjeta SD**.

Extraer la tarjeta SD

Antes de extraer la tarjeta SD, primero expúlsela para poder extraerla de forma segura.

- 1 Abra **Ajustes** y pulse **Mantenimiento del dispositivo** → **Almacenamiento**.
- 2 Deslice a la izquierda para acceder a la página **Tarjeta SD**.
- 3 Pulse  → **Expulsar**.



No extraiga el almacenamiento externo, como una tarjeta SD o almacenamiento USB, mientras el dispositivo está transfiriendo o accediendo a información, o justo después de transferir datos. Hacerlo puede provocar daños o pérdida en los datos de la tarjeta, o provocar daños en el almacenamiento externo o la tableta. Samsung no se hace responsable de las pérdidas, incluida la pérdida de datos derivadas de un mal uso de dispositivos de almacenamiento externo.

Formatear la tarjeta SD

Una tarjeta SD formateada en un ordenador puede no ser compatible con el dispositivo. Formatee la tarjeta SD en el dispositivo.

- 1 Abra **Ajustes** y pulse **Mantenimiento del dispositivo** → **Almacenamiento**.
- 2 Deslice a la izquierda para acceder a la página **Tarjeta SD**.
- 3 Pulse  → **Formatear**.



Antes de formatear la tarjeta SD, recuerde realizar copias de seguridad de todos los datos importantes almacenados en la tarjeta SD. La garantía del fabricante no cubre la pérdida de datos ocasionada por las acciones del usuario.

Funda de protección

⚠ Extraiga el S Pen de la funda antes de insertarla o retirarla para evitar dañar el S Pen.

Insertar la funda protectora

Inserte la parte superior del dispositivo en la funda y luego presione los bordes de la parte inferior uno por uno para introducir el dispositivo en la funda con firmeza.

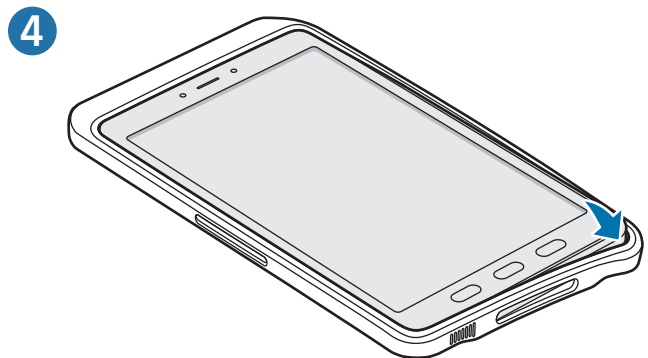
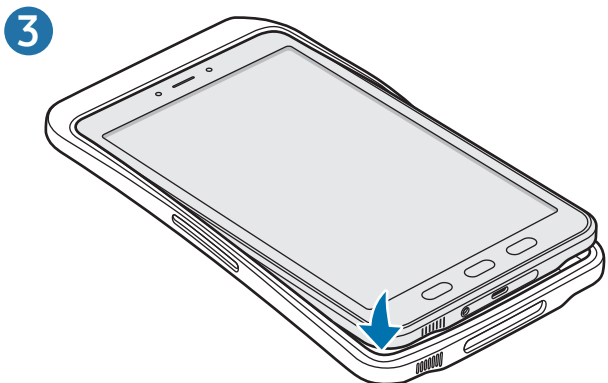
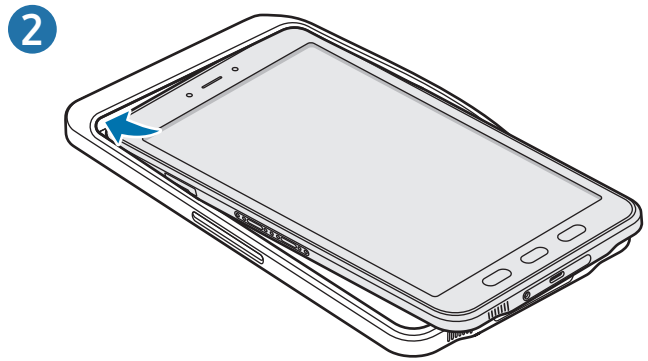
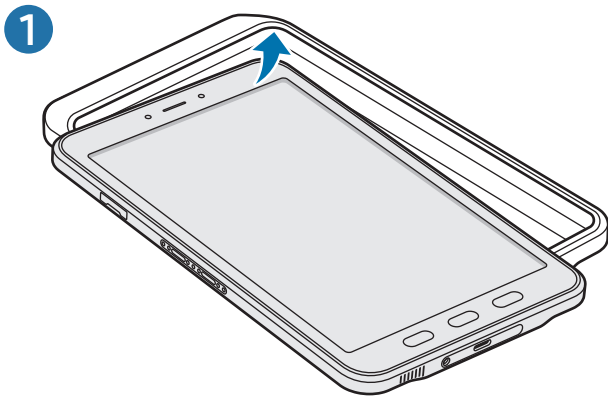

Retirar la funda protectora

Con el dispositivo en posición vertical, empuje los bordes de la parte superior uno por uno con ambas manos hasta que el dispositivo sobresalga de la funda, y extráigalo.

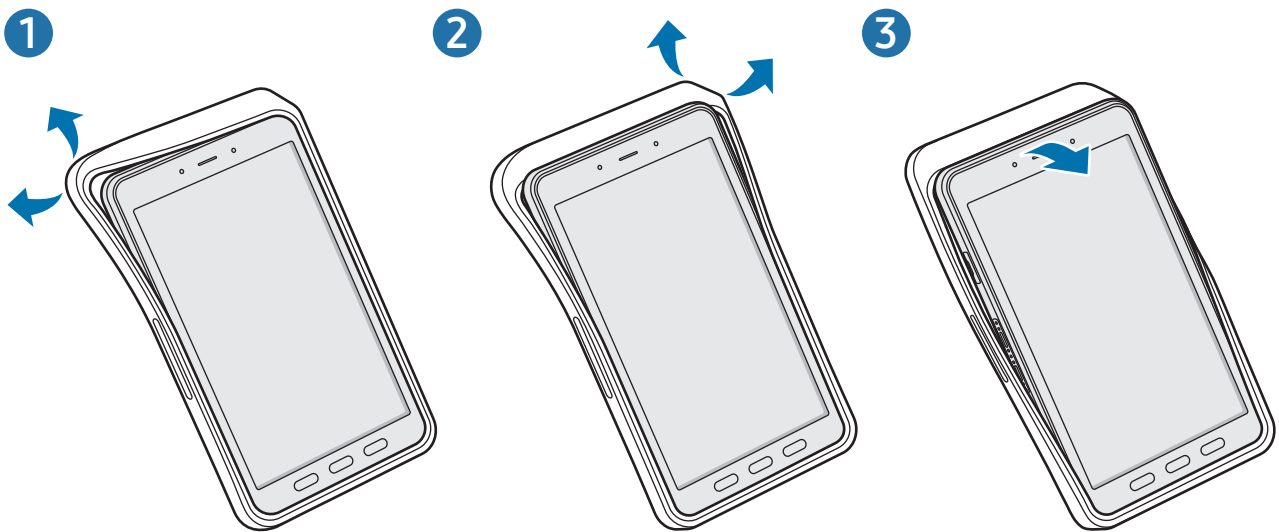

Insertar el S Pen

Inserte el S Pen en la parte superior de la funda protectora.

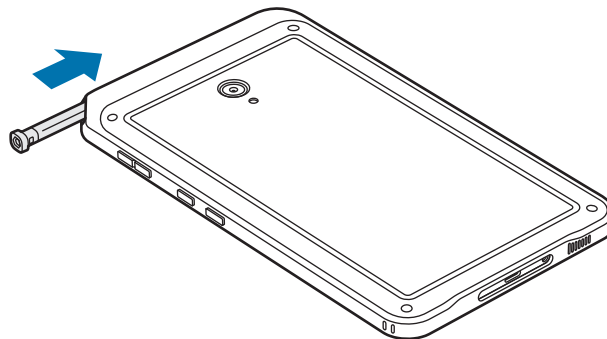

 No inserte el S Pen al revés en la funda.

Encender y apagar el dispositivo

- Respete todas las advertencias y las indicaciones del personal cuando se encuentre en áreas en las que el uso de dispositivos inalámbricos esté restringido, como aviones y hospitales.

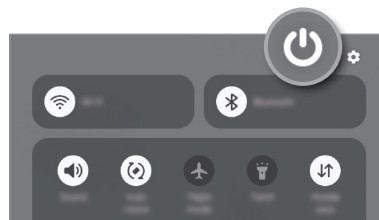
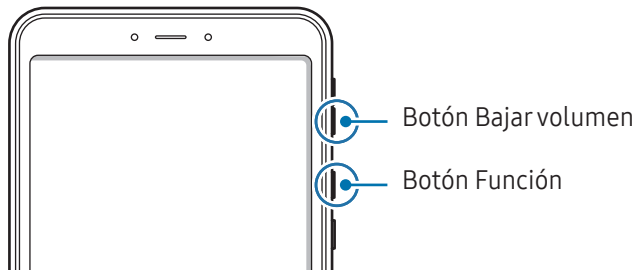

Encender el dispositivo

Mantenga pulsado el botón Función durante unos segundos para encender el dispositivo.

Apagar el dispositivo

- 1 Para apagar el dispositivo, mantenga pulsados el botón Función y el botón Bajar volumen simultáneamente. También puede abrir el panel de notificaciones, deslizar el dedo hacia abajo y, a continuación, pulsar .
- 2 Pulse **Apagar**.
Para reiniciar el dispositivo, pulse **Reiniciar**.

- Puede configurar el dispositivo para que se apague al mantener pulsado el botón Función. Abra **Ajustes**, pulse **Funciones avanzadas** → **Botón Función** y, a continuación, pulse **Menú Apagado** en **Mantener pulsado**.

Forzar el reinicio

Si el dispositivo se bloquea y no responde, mantenga pulsados los botones Función y Bajar volumen simultáneamente durante más de 7 segundos para reiniciarlo.

Llamada emergencia (modelos con red móvil)

Puede realizar una llamada de emergencia o consultar la información médica que ha guardado.

Mantenga pulsados los botones Función y Bajar volumen simultáneamente y, a continuación, pulse **Llamada emergencia**. También puede abrir el panel de notificaciones, deslizar el dedo hacia abajo y, a continuación, pulsar  → **Llamada emergencia**.



Para gestionar su información médica y los contactos de emergencia, abra **Ajustes** y pulse **Seguridad y emergencia**.

Configuración inicial

Cuando encienda el dispositivo por primera vez o restablezca los valores de fábrica, siga las instrucciones en pantalla para configurarlo.



Si no se conecta a una red Wi-Fi, es posible que no pueda configurar algunas funciones del dispositivo durante la configuración inicial.

Samsung account

Con su Samsung account, dispone de diversos servicios de Samsung mediante dispositivos móviles, televisores y el sitio web de Samsung.

Para consultar la lista de servicios que puede utilizar con su Samsung account, visite account.samsung.com.

1 Abra **Ajustes** y pulse **Samsung account**.

También puede abrir **Ajustes** y pulsar **Cuentas y copia de seguridad** → **Administrar cuentas** → **Añadir cuenta** → **Samsung account**.

2 Inicie sesión en su Samsung account. Si no tiene una Samsung account, pulse **¿Has olvidado la contraseña o no tienes una cuenta?** → **Crear cuenta**.

Buscar su ID y restablecer la contraseña

Si olvida el ID o la contraseña de su Samsung account, pulse **¿Has olvidado la contraseña o no tienes una cuenta?** → **He olvidado el ID** o **He olvidado la contraseña** en la pantalla de inicio de sesión de Samsung account. Para buscar su ID o restablecer la contraseña, introduzca la información necesaria.

Cerrar sesión en su Samsung account

Cuando cierre sesión en su Samsung account, sus datos, como los contactos o eventos, también se eliminarán del dispositivo.

1 Abra **Ajustes** y pulse **Cuentas y copia de seguridad** → **Administrar cuentas**.

2 Pulse **Samsung account** → **Mi perfil** y, a continuación, pulse **Cerrar sesión** en la parte inferior de la pantalla.

3 Pulse **Cerrar sesión**, introduzca la contraseña de su Samsung account y, a continuación, pulse **Aceptar**.

Transferir datos de un dispositivo anterior (Smart Switch)

Puede usar Smart Switch para transferir datos desde el dispositivo anterior a su tableta nueva.

Abra **Ajustes** y pulse **Cuentas y copia de seguridad** → **Datos de dispositivo anterior**.



- Puede que esta función no esté disponible en algunos dispositivos u ordenadores.
- Se aplican limitaciones. Visite www.samsung.com/smartswitch para más detalles. Para Samsung el copyright es un asunto importante. Transfiera solamente contenido que sea suyo o sobre el cual tenga derechos.

Transferir datos mediante un cable USB

Puede conectar su dispositivo anterior a su tableta nueva con el cable USB para transferir datos. Si no tiene la aplicación **Smart Switch** en su dispositivo anterior, descárguela de **Galaxy Store** o **Play Store**.

- 1 Conecte su tableta nueva al dispositivo anterior con el cable USB.
Según el modelo de dispositivo anterior, podría necesitar un conector USB.
- 2 Cuando aparezca la ventana emergente de selección de aplicaciones, pulse **Smart Switch** → **Recibir datos**.
- 3 En el dispositivo anterior, pulse **Conectar**.
A continuación, su tableta nueva reconocerá el dispositivo anterior y aparecerá una lista con los datos que puede transferir.
- 4 En su tableta nueva, seleccione la opción que desee, pulse **Siguiente** y, a continuación, siga las instrucciones de la pantalla para transferir los datos.



No desconecte el cable USB del dispositivo mientras se transfieren los archivos. Si lo hace, podría perder datos o dañar el dispositivo.



La transferencia de datos aumenta el consumo de batería de su dispositivo. Asegúrese de que tenga suficiente carga antes de hacerla. Si el nivel de batería es bajo, es posible que la transferencia se interrumpa.

Transferir datos de forma inalámbrica

Transfiera datos desde el dispositivo anterior a su nueva tableta mediante Wi-Fi Direct.

- 1 En el dispositivo anterior, abra **Smart Switch**.
Si no tiene la aplicación, descárguela desde **Galaxy Store** o en **Play Store**.
- 2 En su tableta nueva, abra **Ajustes** y pulse **Cuentas y copia de seguridad** → **Datos de dispositivo anterior**.
- 3 Acerque los dispositivos.
- 4 En el dispositivo anterior, pulse **Enviar datos** → **Inalámbrico**.
- 5 En su tableta nueva, pulse **Recibir datos**, seleccione su sistema operativo anterior y, a continuación, pulse **Inalámbrico**.
- 6 En el dispositivo anterior, pulse **Conectar**.
- 7 En su tableta nueva, seleccione la opción que desee, pulse **Siguiente** y, a continuación, siga las instrucciones de la pantalla para transferir los datos.

Copia de seguridad y restauración de datos mediante almacenamiento externo

Transfiera datos mediante almacenamiento externo, como una tarjeta microSD.

- 1 Haga una copia de seguridad de los datos de su dispositivo anterior en un almacenamiento externo.
- 2 Inserte o conecte el dispositivo de almacenamiento externo a su tableta.
- 3 En su tableta, abra **Ajustes** y pulse **Cuentas y copia de seguridad** → **Transferencia externa**.
- 4 Seleccione los datos de la copia de seguridad en **Restaurar desde**.
- 5 Seleccione la opción que desee, pulse **Siguiente** y, a continuación, siga las instrucciones de la pantalla para transferir los datos.

Transferir datos de copia de seguridad desde un ordenador

Haga una copia de seguridad de los datos que contenga el dispositivo anterior a un ordenador e impórtelos a su tableta nueva.

- 1 En el ordenador, vaya a www.samsung.com/smartswitch para descargar Smart Switch.
- 2 En el ordenador, abra Smart Switch.
 -  Si el dispositivo anterior no es un dispositivo Samsung, haga una copia de seguridad de los datos en un ordenador mediante la aplicación proporcionada por el fabricante del dispositivo. Luego, vaya al quinto paso.
- 3 Conecte el dispositivo anterior al ordenador con el cable USB del dispositivo.
- 4 En el ordenador, siga las instrucciones que aparecen en pantalla para hacer una copia de seguridad de los datos desde el dispositivo.
A continuación, desconecte el dispositivo anterior del ordenador.
- 5 Conecte su tableta nueva al ordenador con el cable USB.
- 6 En el ordenador, siga las instrucciones que aparecen en la pantalla para transferir los datos a su tableta nueva.

Información sobre la pantalla

Controlar la pantalla táctil

Pulsar

Pulse la pantalla.

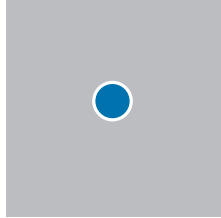

Mantener pulsado

Mantenga pulsada la pantalla durante aproximadamente 2 segundos.

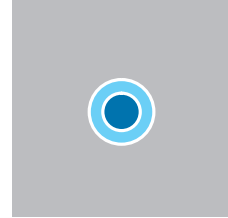

Mover

Mantenga pulsado un elemento y desplácelo hasta la ubicación que quiera.

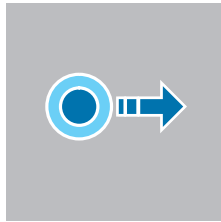

Pulsar dos veces

Pulse dos veces la pantalla.

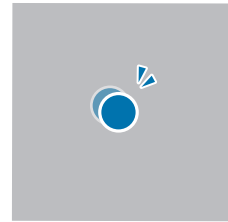

Deslizar

Deslice el dedo hacia arriba, hacia abajo, hacia la izquierda o hacia la derecha.

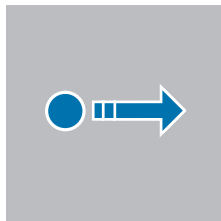

Pellizcar

Separe o junte dos dedos en la pantalla.

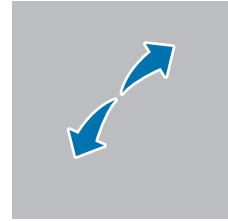

- No deje que la pantalla táctil entre en contacto con otros dispositivos eléctricos. Las descargas electrostáticas pueden hacer que esta no funcione correctamente.
- Para evitar estropear la pantalla táctil, no la toque ni la pulse con objetos puntiagudos, ni la presione excesivamente con los dedos u otro objeto.
- Se recomienda no utilizar gráficos fijos en la totalidad o parte de la pantalla táctil durante mucho tiempo, de lo contrario, podrían aparecer imágenes superpuestas (quemado de pantalla) o desvirtuadas.



Es posible que el dispositivo no reconozca las entradas táctiles que realice cerca de los bordes de la pantalla, dado que estos se encuentran fuera del área de reconocimiento táctil.

Pantalla Inicio y pantalla Aplicaciones

La pantalla Inicio es el punto de partida para acceder a todas las funciones del dispositivo. Contiene widgets, accesos directos a las aplicaciones y otras funciones.

La pantalla Aplicaciones contiene los iconos de las aplicaciones, incluidas las últimas instaladas.

Cambiar entre las pantallas Inicio y Aplicaciones

En la pantalla Inicio, deslice el dedo hacia arriba para abrir la pantalla Aplicaciones.

Para volver a la pantalla Inicio, deslice el dedo hacia arriba o hacia abajo en la pantalla Aplicaciones. También puede pulsar el botón Inicio o el botón Atrás.

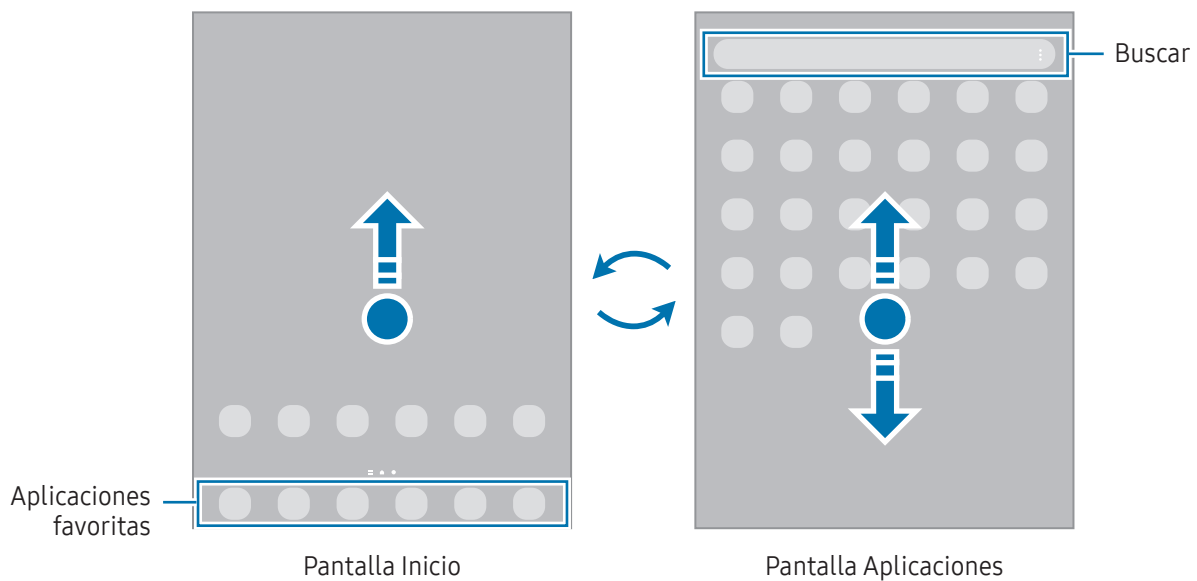

Si añade el botón Aplicaciones en la pantalla Inicio, podrá abrir la pantalla Aplicaciones pulsándolo. En la pantalla Inicio, mantenga pulsada un área vacía, pulse **Ajustes** y, a continuación, pulse el interruptor **Mostrar botón de pantalla Aplicaciones en pantalla Inicio** para activarlo. El botón Aplicaciones se añadirá en la parte inferior de la pantalla Inicio.



Editar la pantalla Inicio

En la pantalla Inicio, mantenga pulsada un área vacía o pellizque para acceder a las opciones de edición. Puede configurar el fondo de pantalla, añadir widgets y mucho más. También puede añadir, eliminar o reorganizar los paneles de la pantalla Inicio.

- Añadir paneles: deslice el dedo hacia la izquierda y, a continuación, pulse **+**.
- Mover paneles: deslice la vista previa de un panel a una nueva ubicación.
- Eliminar paneles: pulse **🗑** en el panel.

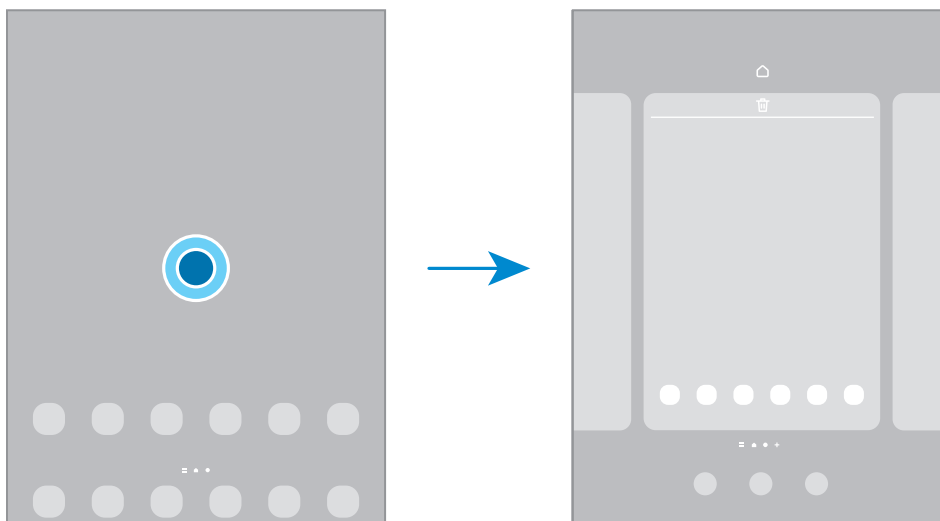

- **Fondo de pantalla y estilo:** cambie la imagen de fondo de las pantallas Inicio y Bloqueo.
- **Widgets:** los widgets son pequeñas aplicaciones que inician funciones específicas para proporcionar información y un acceso cómodo en la pantalla Inicio. Seleccione un widget y pulse **Añadir**. Este se mostrará en la pantalla Inicio.
- **Ajustes:** configure ajustes de la pantalla Inicio, como la distribución de la pantalla.

Mostrar todas las aplicaciones en la pantalla Inicio

Sin necesidad de utilizar una pantalla Aplicaciones diferente, podrá configurar el dispositivo para que muestre todas las aplicaciones en la pantalla Inicio. Mantenga pulsada un área vacía en la pantalla Inicio y, a continuación, pulse **Ajustes** → **Diseño de la pantalla Inicio** → **Solo pantalla Inicio** → **Aplicar**.

Iniciar el buscador

Busque contenido en el dispositivo.

- 1 En la pantalla Aplicaciones, pulse **Buscar**.
- 2 Escriba una palabra clave.
Se realizará la búsqueda entre las aplicaciones y el contenido de su dispositivo.
Si pulsa  en el teclado, podrá buscar más contenido.

Mover elementos

Deslice un elemento a una nueva ubicación. Para cambiarlo a otro panel, muévalo hacia uno de los lados de la pantalla. Si mantiene pulsado un elemento y pulsa **Seleccionar**, podrá seleccionar más elementos y moverlos todos a la vez.

Para añadir un acceso directo a una aplicación en la pantalla Inicio, mantenga pulsado un elemento en la pantalla Aplicaciones y, a continuación, pulse **Añadir a Inicio**. El acceso directo se mostrará en la pantalla Inicio.

También podrá mover las aplicaciones que usa con más frecuencia al área de los accesos directos en la parte inferior de la pantalla Inicio.

Crear carpetas

En la pantalla Inicio o en la pantalla Aplicaciones, deslice una aplicación hasta otra.

Se creará una nueva carpeta que contendrá las aplicaciones seleccionadas. Pulse **Nombre de carpeta** e introduzca un nombre.

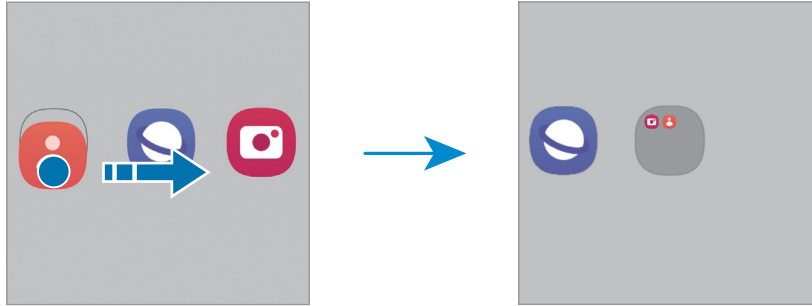

- **Añadir más aplicaciones**

Pulse **+** en la carpeta. Seleccione las aplicaciones que desee añadir y pulse **Hecho** o añada una aplicación deslizándola hasta la carpeta.

- **Mover aplicaciones desde una carpeta**

Deslice una aplicación a una nueva ubicación.

- **Borrar una carpeta**

Mantenga pulsada una carpeta y, a continuación, pulse **Eliminar carpeta**. Solo se eliminará la carpeta, ya que las aplicaciones que contenga se reubicarán en la pantalla Aplicaciones.

Barra de tareas

La barra de tareas aparece en la parte inferior de la pantalla mientras utiliza una aplicación. Las aplicaciones favoritas de la parte inferior de la pantalla Inicio, las aplicaciones usadas recientemente y el botón Todas las aplicaciones se mostrarán en la barra de tareas. Puede cambiar entre las aplicaciones seleccionando las que desee en la barra de tareas.

También puede abrir múltiples aplicaciones al mismo tiempo. Mientras usa una aplicación, deslice hacia arriba la aplicación que quiera en la barra de tareas y colóquela donde prefiera.

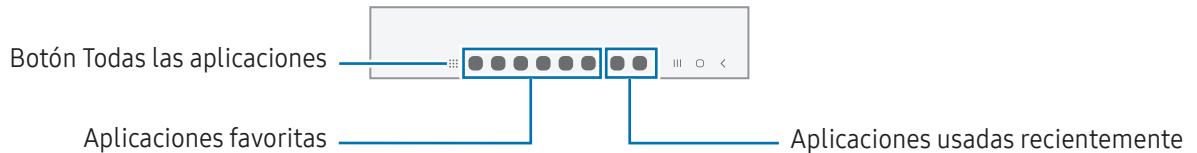

 Si no quiere usar la barra de tareas, abra **Ajustes**, pulse **Pantalla** y, a continuación, deslice el interruptor **Barra de tareas** para desactivarlo.

Panel Edge

Acceda a sus aplicaciones y funciones favoritas desde los paneles Edge.

Deslice el controlador del panel Edge hacia el centro de la pantalla.

Si el controlador del panel Edge no está visible, abra **Ajustes**, pulse **Pantalla** y, a continuación, pulse el interruptor **Contenidos Edge** para activarlo.

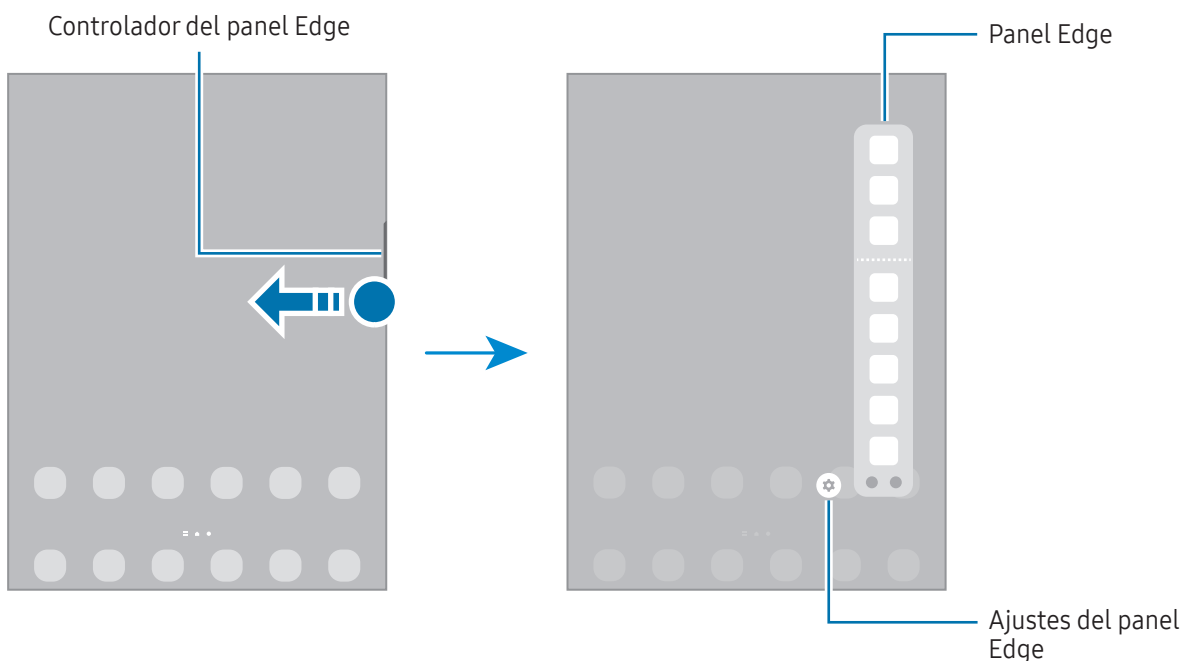

Pantalla Bloqueo

Al pulsar el botón Función, la pantalla se apagará y se bloqueará. También se apagará y se bloqueará automáticamente si no usa el dispositivo durante un tiempo determinado.

Para desbloquear la pantalla, deslice el dedo en cualquier dirección cuando se encienda.

Para encender la pantalla cuando esté apagada, pulse el botón Función. También puede pulsar dos veces la pantalla.

Cambiar el método de bloqueo de pantalla











Para cambiar el método de bloqueo de pantalla, abra **Ajustes**, pulse **Pantalla Bloqueo** → **Tipo de bloqueo de pantalla** y, a continuación, seleccione un método.











Si configura un patrón, un PIN, una contraseña o sus datos biométricos como método de bloqueo de pantalla, podrá proteger su información personal evitando que otras personas accedan a su dispositivo. Cuando establezca el método de bloqueo de pantalla, el dispositivo necesitará un código para desbloquearse.

-  Puede configurar el dispositivo para que restablezca los datos de fábrica si introduce el código de desbloqueo de forma incorrecta varias veces seguidas y supera el número máximo de intentos. Abra **Ajustes**, pulse **Pantalla Bloqueo** → **Ajustes del bloqueo seguridad**, desbloquee la pantalla con el método de bloqueo de pantalla preestablecido y, a continuación, pulse el interruptor **Autorrestablecer valores** para activarlo.

Iconos indicadores

Los iconos indicadores aparecen en la barra de estado, en la parte superior de la pantalla. Los iconos que aparecen en la tabla son los más comunes.

Icono	Significado
	Sin señal
	Intensidad de la señal
	Itinerancia (Roaming)
	Red GPRS conectada
	Red EDGE conectada
	Red UMTS conectada
	Red HSDPA conectada
	Red HSPA+ conectada
	Red LTE conectada
	Red 5G conectada
	Red LTE conectada en LTE que incluye 5G

Icono	Significado
	Wi-Fi conectada
	Función Bluetooth activada
	Servicios de localización en uso
	Llamada en curso
	Llamada perdida
	Nuevo mensaje de texto o multimedia
	Alarma activada
	Modo Silencio/modo Vibración
	Modo Avión activado
	Se ha producido un error o hay un mensaje de aviso
	Carga de la batería/nivel de batería



- Es posible que la barra de estado no aparezca en la parte superior de la pantalla en algunas aplicaciones. Para mostrarla, deslice la parte superior de la pantalla hacia abajo.
- Algunos iconos indicadores solo se muestran al abrir el panel de notificaciones.
- Los iconos indicadores pueden ser distintos en función del operador o el modelo.

Panel de notificaciones

Al recibir nuevas notificaciones aparecerán iconos indicadores en la barra de estado. Para obtener más información sobre los iconos, abra el panel de notificaciones y consulte los detalles.

Para abrir el panel de notificaciones, deslice la barra de estado hacia abajo. Para cerrarlo, deslice el panel hacia arriba.

Podrá usar las siguientes funciones en el panel de notificaciones:

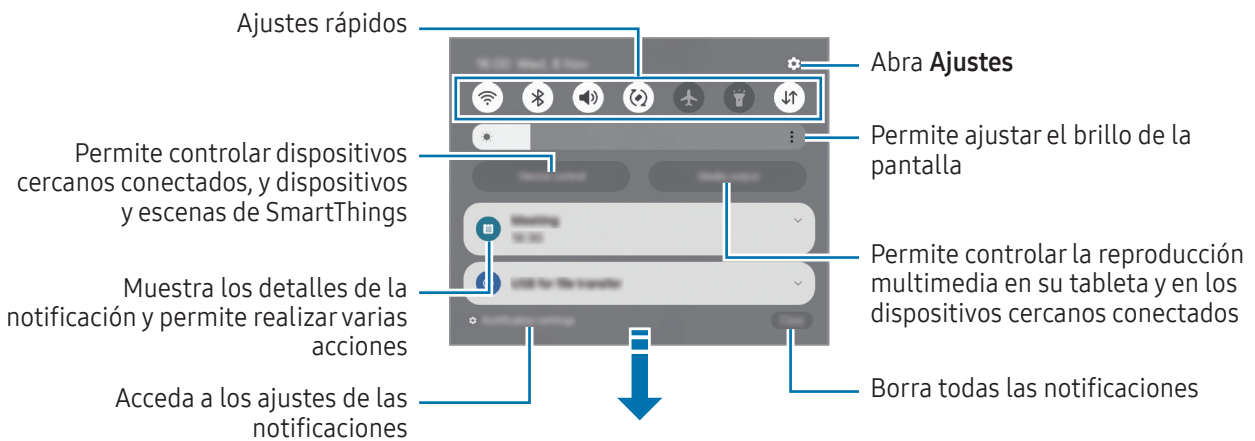

Usar el panel de ajustes rápidos

Deslice hacia abajo en el panel de notificaciones para abrir el panel de ajustes rápidos.

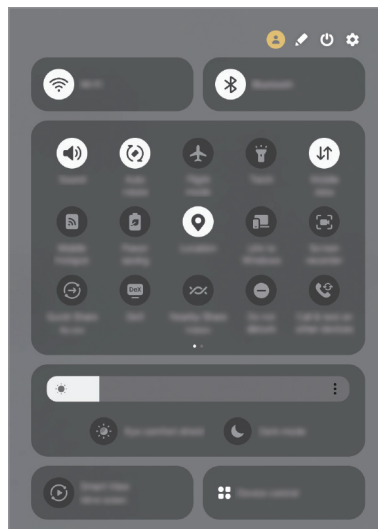

Pulse cada botón para activar o desactivar la función correspondiente. Para acceder a ajustes más detallados, pulse el texto del botón o mantenga pulsado un botón.

Para editar los botones, pulse  → **Editar**.

Controlar la reproducción de contenido multimedia

Controle la reproducción multimedia en su tableta y en los dispositivos cercanos conectados en el panel de notificaciones.

- 1 Abra el panel de notificaciones y pulse **Salida multimedia**.
- 2 Pulse los iconos del controlador para controlar la reproducción.

Controlar dispositivos cercanos

Inicie esta función para controlar desde el panel de notificaciones los dispositivos conectados cercanos, y los dispositivos y escenas SmartThings usados con frecuencia.

- 1 Abra el panel de notificaciones y pulse **Control**.
Aparecerán los dispositivos conectados cercanos, y los dispositivos y escenas SmartThings.
- 2 Seleccione un dispositivo cercano o un dispositivo SmartThings para controlarlo, o seleccione una escena para iniciarla.

Captura y grabación de pantalla

Captura de pantalla

Realice una captura de pantalla mientras usa el dispositivo y utilícela para escribir o dibujar en ella, recortarla o compartirla. Puede capturar la pantalla actual y el área desplazable.

Hacer una captura de pantalla

Use los siguientes métodos para realizar una captura de pantalla. Puede consultar las capturas de pantalla en **Galería**.

Método 1) Captura con botones: para ello, pulse el botón Función y el botón Bajar volumen al mismo tiempo.





Método 2) Captura mediante deslizamiento: deslice el borde de la mano hacia la izquierda o la derecha por la pantalla.

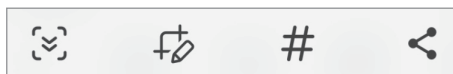

- No se pueden hacer capturas de pantalla mientras se usan determinadas aplicaciones y funciones.
- Si la captura de pantalla mediante deslizamiento no está activada, abra **Ajustes**, pulse **Funciones avanzadas** → **Movimientos y gestos** y, a continuación, pulse el interruptor **Deslizar palma para capturar** para activarlo.

Después de hacer una captura de pantalla, utilice las siguientes opciones de la barra de herramientas en la parte inferior de la pantalla:







- : capture el contenido actual y el contenido oculto en una página extendida, como una página web. Si pulsa , la pantalla se desplazará automáticamente hacia abajo y se capturará más contenido.
- : escriba o dibuje en la captura de pantalla, o recorte una parte de esta. Puede consultar el área recortada en **Galería**.
- **#**: añada etiquetas a la captura de pantalla. Para buscar capturas de pantalla por etiqueta, pulse **Q** en **Galería**. Puede acceder a la lista de etiquetas y buscar la captura de pantalla que desee.
- : comparta la captura de pantalla.



- Si las opciones no se visualizan en la pantalla capturada, abra **Ajustes**, pulse **Funciones avanzadas** → **Capturas y grabaciones de pantalla** y, a continuación, pulse el interruptor **Capturar y mostrar herramientas** para activarlo.

Grabación de pantalla

Grabe la pantalla mientras usa su dispositivo.

- 1 Abra el panel de notificaciones, deslice el dedo hacia abajo y, a continuación, pulse  **Grabar pantalla**.
- 2 Seleccione un ajuste de sonido y pulse **Iniciar grabación**.
Cuando termine la cuenta atrás, comenzará la grabación.
 - Para escribir o dibujar en la pantalla, pulse .
 - Para mostrar el puntero del S Pen en la pantalla, pulse .
 - Para grabar la pantalla con una superposición de vídeo de sí mismo, pulse .
- 3 Cuando termine de grabar el vídeo, pulse .
Puede acceder al vídeo en **Galería**.

 Para cambiar los ajustes de la grabadora de pantalla, abra **Ajustes** y pulse **Funciones avanzadas** → **Capturas y grabaciones de pantalla**.

Introducir texto

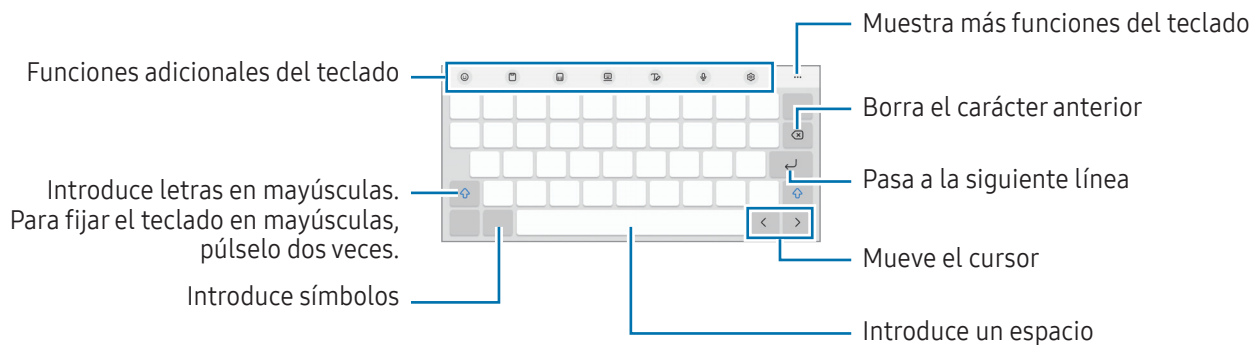

Disposición del teclado

Al introducir texto, aparecerá un teclado automáticamente.



 La entrada de texto por voz no funciona en algunos idiomas. Para introducir texto, debe cambiar el idioma de entrada a uno de los idiomas compatibles.

Cambiar el idioma de entrada

Pulse  → **Idiomas y tipos** → **Administrar idiomas** y seleccione los idiomas que quiera usar. Si selecciona dos o más, podrá cambiar de un idioma de entrada a otro pulsando .

Cambiar el teclado







Pulse  en la barra de tareas para cambiar el teclado.

Para cambiar el tipo de teclado, pulse  → **Idiomas y tipos**, seleccione primero un idioma y, a continuación, el tipo de teclado que desee.











Si el botón del teclado () no aparece en la barra de tareas, abra **Ajustes**, pulse **Administración general** → **Lista de teclados y predeterminado** → **Teclado predeterminado** y, a continuación, pulse el interruptor **Mostrar el botón Teclado** para activarlo.

Funciones adicionales del teclado

-  : introduce emojis, stickers y más. También puede introducir stickers de emoji que se parecen a usted. Consulte [Utilizar los stickers de AR Emoji en chats](#) para obtener más información.
-  : añade un elemento del portapapeles.
-  : cambia al teclado dividido.
-  : cambia a teclado flotante. Puede mover el teclado a otra ubicación deslizando la pestaña.
-  : pasa al modo de escritura manual.
-  : introduce texto por voz.
-  : cambia los ajustes del teclado.

Pulse  para usar más funciones del teclado.



-  : busca contenido y lo introduce.
-  : traduce texto y lo introduce.
-  : identifica texto de documentos o imágenes y lo introduce.
-  : introduce sus datos personales registrados en Samsung Pass.
-  : encuentra errores ortográficos y gramaticales, y proporciona sugerencias cuando escribe en inglés.
-  : comparte enlaces de música.
-  : comparte enlaces de vídeos.
-  : introduce emojis.
-  : adjunta GIF.

- 🗨️ / 😊 / 👤 : introduce stickers.
- 📏 : cambia el tamaño del teclado.
- ✎️ : abre el panel de edición de texto.





Es posible que algunas funciones no estén disponibles según el operador o el modelo.

Copiar y pegar

- 1 Mantenga pulsado un texto.
- 2 Mueva  o  para seleccionar el texto que quiera o pulse **Seleccionar todo** para seleccionar todo el texto.
- 3 Pulse **Copiar** o **Cortar**.
El texto seleccionado se guardará en el portapapeles.
- 4 Mantenga pulsada la posición en la que quiere insertar el texto y pulse **Pegar**.
Para pegar un texto que ha copiado previamente, pulse **Portapapeles** y seleccione el texto.

Extraer texto

Al utilizar algunas aplicaciones, como **Galería** o **Cámara**, podrá extraer texto de imágenes y usar opciones como copiarlo o compartirlo. Las siguientes acciones son ejemplos de cómo extraer texto en la aplicación **Galería**.

- 1 En la vista de una imagen en la aplicación **Galería**, pulse .
El icono  aparece solo cuando hay texto que se puede extraer.
- 2 Seleccione un área para extraer texto.

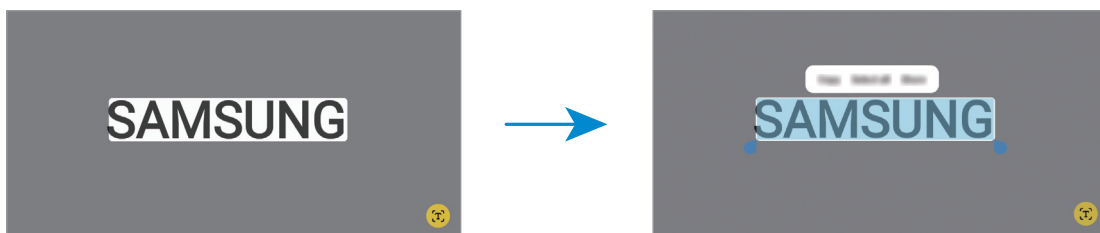

- 3 Seleccione la opción que prefiera.

Aplicaciones y funciones

Instalar o desinstalar aplicaciones

Galaxy Store

Compre y descargue aplicaciones. Desde Galaxy Store puede descargar las aplicaciones diseñadas para dispositivos Samsung Galaxy.

Abra la aplicación **Galaxy Store**. A continuación, busque aplicaciones por categoría o pulse **Q** para buscar por palabras clave.



- Puede que esta aplicación no esté disponible en algunos modelos o con algunos operadores.
- Para cambiar el ajuste de actualización automática, pulse **Menú** →  → **Actualizar apps automáticamente** y, a continuación, seleccione una opción.

Play Store

Compre y descargue aplicaciones.

Abra la aplicación **Play Store**. A continuación, busque aplicaciones por categoría o por palabras clave.



- Para cambiar la configuración de actualización automática, pulse el icono de su cuenta, pulse **Ajustes** → **Preferencias de red** → **Actualizar aplicaciones automáticamente** y, a continuación, seleccione una opción.

Administrar aplicaciones

Desinstalar o desactivar aplicaciones

Mantenga pulsada una aplicación y seleccione una opción:

- **Desinstalar**: desinstala las aplicaciones descargadas.
- **Desactivar**: desactiva las aplicaciones predeterminadas seleccionadas que no pueden desinstalarse en el dispositivo.



- Puede que algunas aplicaciones no sean compatibles con esta función.

Activar aplicaciones

Abra **Ajustes**, pulse **Aplicaciones** →  → **Desactivadas** → **Aceptar**, seleccione una aplicación y, a continuación, pulse **Activar**.

Configurar permisos de aplicaciones

Para que algunas aplicaciones funcionen correctamente, podrían necesitar permisos para utilizar la información de su dispositivo o acceder a ella.

Para acceder a los ajustes de los permisos que las aplicaciones tienen establecidos, abra **Ajustes** y pulse **Aplicaciones**. A continuación, seleccione una aplicación y pulse **Permisos**. Puede consultar la lista de permisos de las aplicaciones y cambiarlos.



Para consultar o cambiar los ajustes de los permisos de la aplicación según la categoría del permiso, abra **Ajustes** y pulse **Aplicaciones** →  → **Administrador de permisos**. Por último, seleccione un elemento y una aplicación.

 Si no concede permisos a las aplicaciones, es posible que las funciones básicas de estas no se inicien correctamente.

S Pen

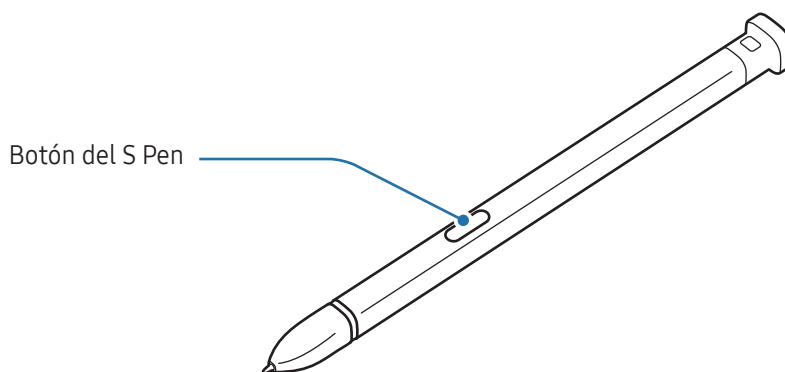
Usar el S Pen



-  • No doble el S Pen ni apriete demasiado al usarlo para evitar estropearlo o que la punta se deforme.
- No pulse la pantalla de forma excesiva con el S Pen. La punta del lápiz podría deformarse.
-  • Si hay un imán cerca del dispositivo, algunas acciones del S Pen, como pulsar la pantalla táctil, podrían no funcionar.
- Si utiliza el S Pen en un ángulo muy cerrado sobre la pantalla, es posible que el dispositivo no reconozca las acciones que haga con él.
- Si el S Pen no funciona correctamente, llévelo a un Servicio de Atención Técnica (SAT) de Samsung o un servicio técnico autorizado.

Air command

(Iniciar aplicaciones y funciones de S Pen directamente)

Air command es un menú que ofrece las funciones del S Pen y acceso directo a aplicaciones utilizadas con frecuencia.

Para abrir el panel de Air command, coloque el S Pen sobre la pantalla y pulse su botón. También puede mantener el S Pen sobre la pantalla y pulsar el icono de Air command (✎).

Seleccione una función o aplicación en el panel de Air command.

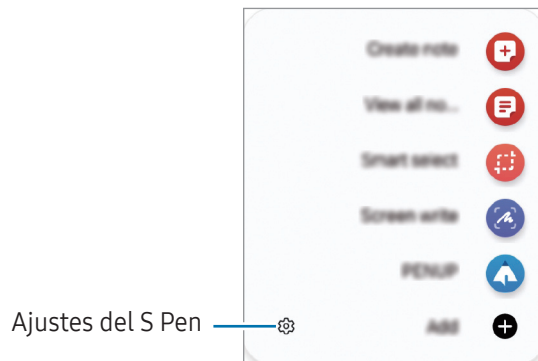

- **Crear notas:** cree notas en una ventana emergente. También puede iniciar esta función si pulsa dos veces la pantalla mientras mantiene pulsado el botón del S Pen. Consulte [Samsung Notes](#) para obtener más información.
- **Ver todas las notas:** muestra todas las notas en la aplicación **Samsung Notes**.
- **Smart select:** utilice el S Pen para seleccionar un área y realizar acciones como compartir o guardar. Consulte [Smart select](#) para obtener más información.
- **Escritura de pantalla:** haga capturas de pantalla para escribir o dibujar en ellas, o para recortar un área de la imagen capturada. También puede capturar el contenido actual y el contenido oculto en una página extendida, como una página web. Consulte [Escritura de pantalla](#) para obtener más información.
- **PENUP:** publique sus creaciones, consulte las de otras personas y obtenga consejos útiles sobre cómo dibujar.
- **Mensajes animados:** en lugar de utilizar un mensaje de texto, cree y envíe un mensaje único registrando sus acciones mientras escribe a mano o dibuja un mensaje animado, y guardándolo como archivo animado. Consulte [Mensajes animados](#) para obtener más información.
- **Bixby Vision:** las funciones de Bixby Vision permiten buscar imágenes similares, detectar y traducir texto, además de otras acciones. Consulte [Bixby Vision](#) para obtener más información.
- **Traducir:** pase el S Pen por una palabra para traducirla. Consulte [Traducir](#) para obtener más información.

- **Dibujos AR:** grabe vídeos divertidos con escritura a mano o dibujos virtuales en las caras o en cualquier parte de la pantalla. Consulte [Dibujos AR](#) para obtener más información.
- **Escribir en calendario:** abra la aplicación **Calendario** y escriba o dibuje en la pantalla. Consulte [Escribir en calendario](#) para obtener más información.
- **Colorear:** añade colores a las imágenes de PENUP utilizando el S Pen.
- **Añadir:** añade accesos directos a las aplicaciones utilizadas con mayor frecuencia en el panel de Air command.

Icono de Air command

Cuando se pasa el S Pen por la pantalla, el icono de Air command () permanece en la pantalla durante un breve periodo de tiempo. Puede abrir el panel de Air command pulsando el icono con el S Pen.

Si el icono de Air command no aparece en la pantalla, abra **Ajustes**, pulse **Funciones avanzadas** → **S Pen** → **Air command** y, a continuación, pulse el interruptor **Mostrar icono de Air command** para activarlo.





Para mover el icono, deslice  hasta una nueva ubicación.

Smart select

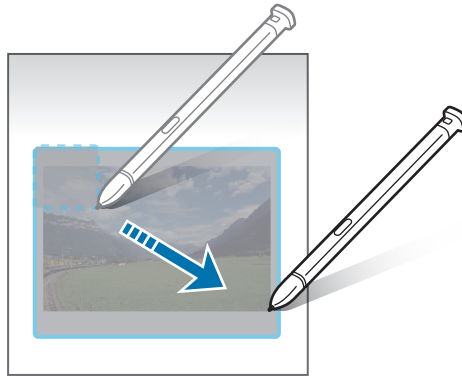
Utilice el S Pen para seleccionar un área y realizar acciones como compartir o guardar. También puede seleccionar un área de un vídeo y capturarla como GIF.

- 1 Cuando haya contenido que quiera capturar, como una parte de una imagen, abra el panel de Air command y pulse **Smart select**.
- 2 Seleccione el icono con la forma que desee en la barra de herramientas y deslice el S Pen por el contenido que quiera seleccionar.



- 3 Seleccione la opción que quiera utilizar en la zona seleccionada.
 - **Fijar**: ancla el área seleccionada a la pantalla. También puede insertar la imagen en otras aplicaciones, como **Samsung Notes**. Deslice la imagen a la pantalla de la otra aplicación.
 - **Copiar**: copia y pega el área seleccionada en otra aplicación o en otro dispositivo en el que haya iniciado sesión con su Samsung account.
 -  : extrae el texto del área seleccionada.
 -  : cambia automáticamente el aspecto del área seleccionada.
 -  : permite escribir o dibujar en el área seleccionada.
 -  : permite compartir el área seleccionada.
 -  : guarda el área seleccionada en **Galería**.

Capturar un área en un vídeo

Mientras reproduce un vídeo, seleccione un área y captúrela como un GIF.

- 1 Cuando haya contenido que quiera capturar durante la reproducción del vídeo, abra el panel de Air command y pulse **Smart select**.
- 2 En la barra de herramientas, pulse .
- 3 Ajuste la posición y el tamaño del área de captura.

Ajusta la posición



Deslice una esquina del marco para cambiar el tamaño





- 4 Pulse **Grabar** para iniciar la captura.



- Antes de capturar un vídeo, asegúrese de que se esté reproduciendo.
- El tiempo máximo durante el que puede capturar un área del vídeo aparecerá en la pantalla.
- Cuando capture un área en un vídeo, su sonido no se grabará.

- 5 Pulse **Detener** para detener la captura.

- 6 Seleccione la opción que quiera utilizar en la zona seleccionada.

- **Fijar**: ancla el área seleccionada a la pantalla. También puede insertar el GIF en otras aplicaciones, como **Samsung Notes**. Deslice el GIF a la pantalla de la otra aplicación.
- **Copiar**: copia y pega el área seleccionada en otra aplicación o en otro dispositivo en el que haya iniciado sesión con su Samsung account.
-  : permite escribir o dibujar en el área seleccionada. Pulse  para comprobar el resultado antes de guardar el archivo.
-  : permite compartir el área seleccionada.
-  : guarda el área seleccionada en **Galería**.

Escritura de pantalla

Haga capturas de pantalla para escribir o dibujar en ellas, o para recortar un área de la imagen capturada.

- 1 Cuando haya contenido que quiera capturar, abra el panel de Air command y pulse **Escritura de pantalla**. Se realizará una captura de pantalla automáticamente y aparecerá la barra de herramientas de edición.
- 2 Escriba una nota en la captura de pantalla.

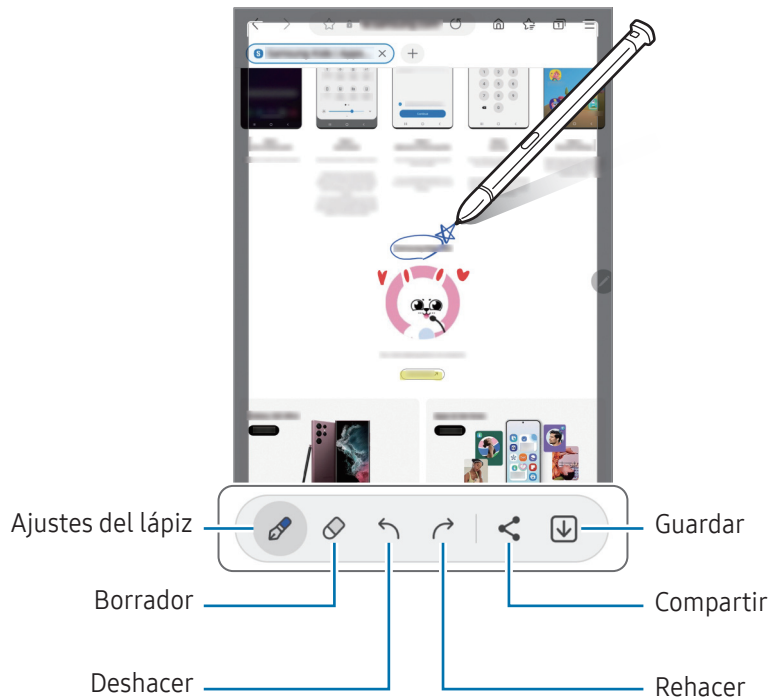

- 3 Comparta o guarde la captura de pantalla. Puede consultar las capturas de pantalla en **Galería**.

 No se pueden hacer capturas de pantalla mientras se usan ciertas aplicaciones.

Mensajes animados

(Grabar y enviar el proceso de creación del mensaje)

En lugar de utilizar un mensaje de texto, cree y envíe un mensaje único registrando sus acciones mientras escribe a mano o dibuja un mensaje animado, y guardándolo como archivo animado.

- 1 Si desea enviar un mensaje animado, abra el panel de Air command y pulse **Mensajes animados**.
- 2 Personalice la imagen de fondo y pulse **Hecho** o **Empezar a dibujar**.
- 3 Escriba o dibuje en la pantalla de mensajes animados.

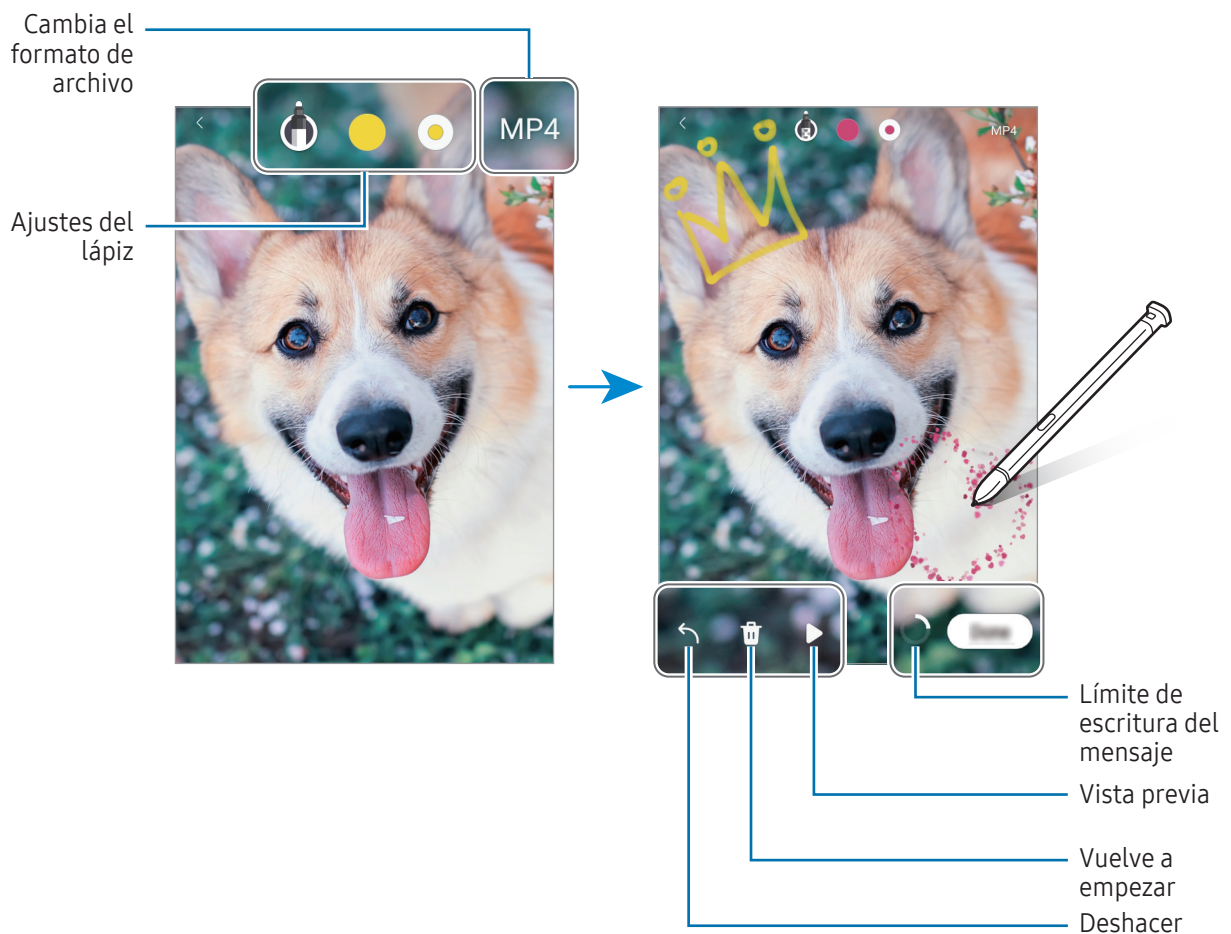

- 4 Pulse **Hecho**.
El mensaje animado se guardará en **Galería** como GIF o vídeo.
- 5 Pulse **Compartir** y seleccione un método.

Bixby Vision



Cuando mantenga el S Pen sobre el contenido, este se reconocerá y aparecerán los iconos de búsqueda disponibles. Utilice las funciones para buscar imágenes similares, detectar y traducir texto, y mucho más. Consulte [Bixby Vision](#) para obtener más información.

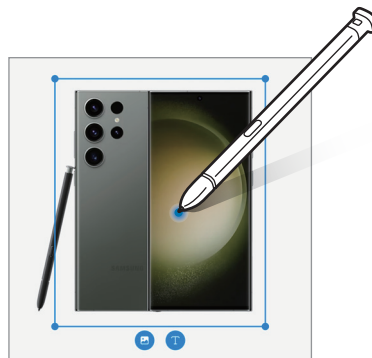

- 1 Si hay alguna imagen de la que desea buscar información relevante o extraer texto, abra el panel de Air command y pulse **Bixby Vision**.
- 2 Pase el S Pen por el contenido que desee. Cuando aparezcan las opciones disponibles en la pantalla, seleccione la opción que desee.





Traducir

Pase el S Pen por el texto que desee traducir. Las unidades incluidas en el texto también se convertirán.

- 1 Cuando haya texto que quiera traducir, abra el panel de Air command y pulse **Traducir**.
- 2 Seleccione los idiomas en el panel del traductor en la parte superior de la pantalla. Puede cambiar el texto entre palabras y frases pulsando  o .

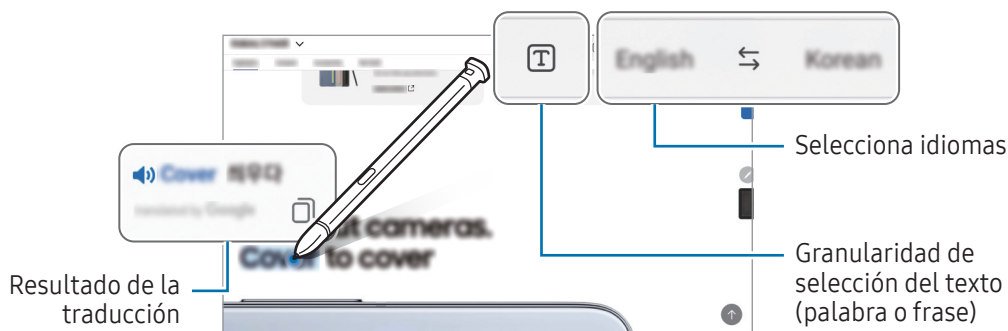
- 3 Pase el S Pen por el texto que desee traducir o la unidad que desee convertir. Aparecerá el texto traducido. Pulse  para escuchar la pronunciación del texto original. Es posible que el icono  no aparezca, dependiendo del idioma que seleccione.



-  Esta función no es compatible con algunos idiomas.
- Esta función solo está disponible cuando hay texto que se pueda seleccionar en la pantalla.

Escribir en calendario

Anote sus planes escribiendo o dibujando en la pantalla del calendario.

Abra el panel de Air command, pulse **Escribir en calendario** y, a continuación, anote sus planes en el calendario. Cuando haya terminado, pulse **Guardar**. Para editarlo, pulse .

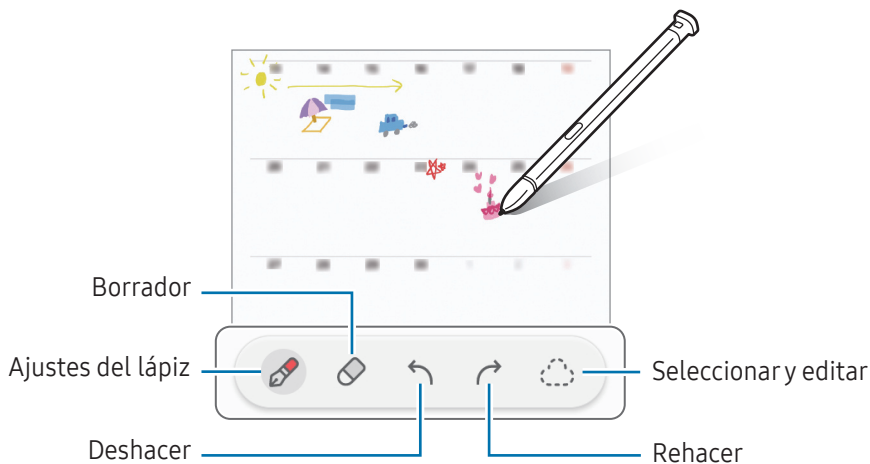

S Pen a texto

Puede configurar el dispositivo para que convierta en texto todo lo que escriba con el S Pen.

- 1 Abra **Ajustes**, pulse **Funciones avanzadas** → **S Pen** → **S Pen a texto** y, a continuación, deslice el interruptor para activarlo.

 Para obtener información sobre cómo editar texto con el S Pen, pulse **Cómo editar**.

- 2 Escriba en un campo de entrada de texto, como un campo de búsqueda o una barra de direcciones, con el S Pen.

La escritura a mano se convertirá en texto.

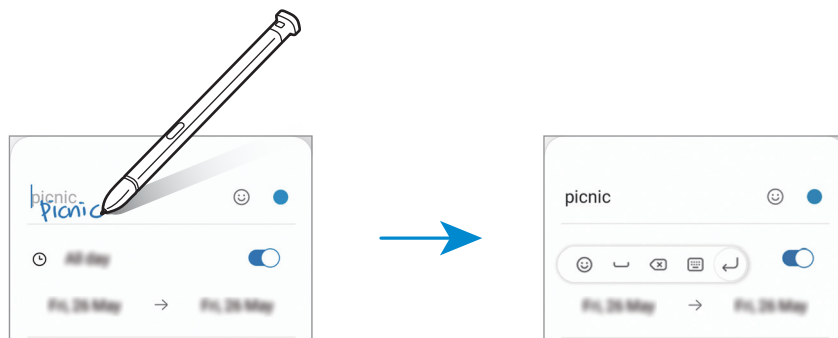

Air view

Pase el S Pen por un elemento de la pantalla para previsualizar el contenido o acceder a información en una ventana emergente.

En algunas aplicaciones, los botones de acción aparecerán en la ventana de vista previa.

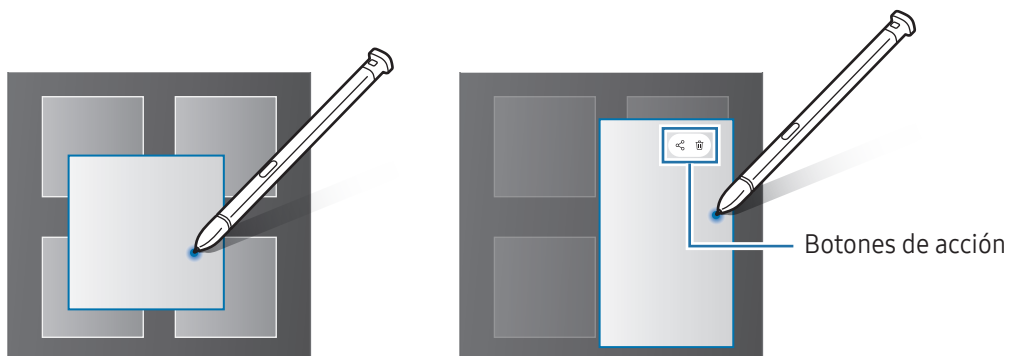

 Si esta función no está activada, abra **Ajustes**, pulse **Funciones avanzadas** → **S Pen** y, a continuación, deslice el interruptor **Air view** para activarlo.

Seleccionar con el S Pen

(Seleccionar elementos rápidamente con el S Pen)

Mantenga pulsado el botón del S Pen y deslícelo sobre el texto o la lista de elementos para seleccionarlos. También puede copiar y pegar los elementos seleccionados en otra aplicación o compartirlos.

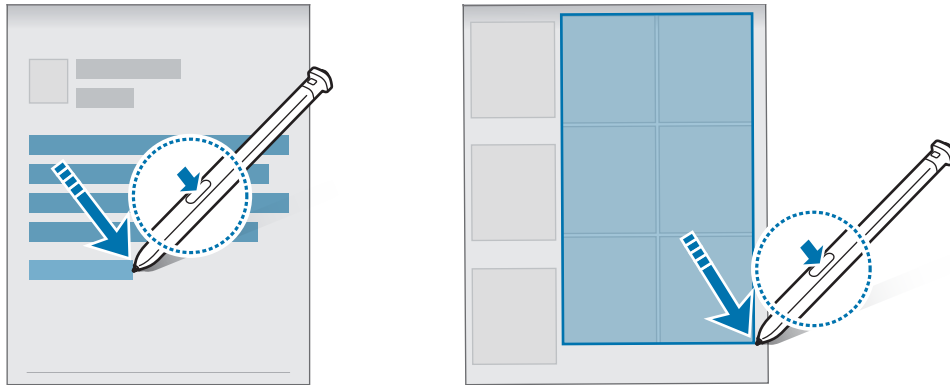

Notas con pantalla apagada

Puede crear notas escribiendo en la pantalla sin necesidad de encenderla.

Si la pantalla está apagada, pulse dos veces sobre ella mientras mantiene pulsado el botón del S Pen.

Cuando pulse **Guardar** después de escribir una nota, esta se guardará en **Samsung Notes**.

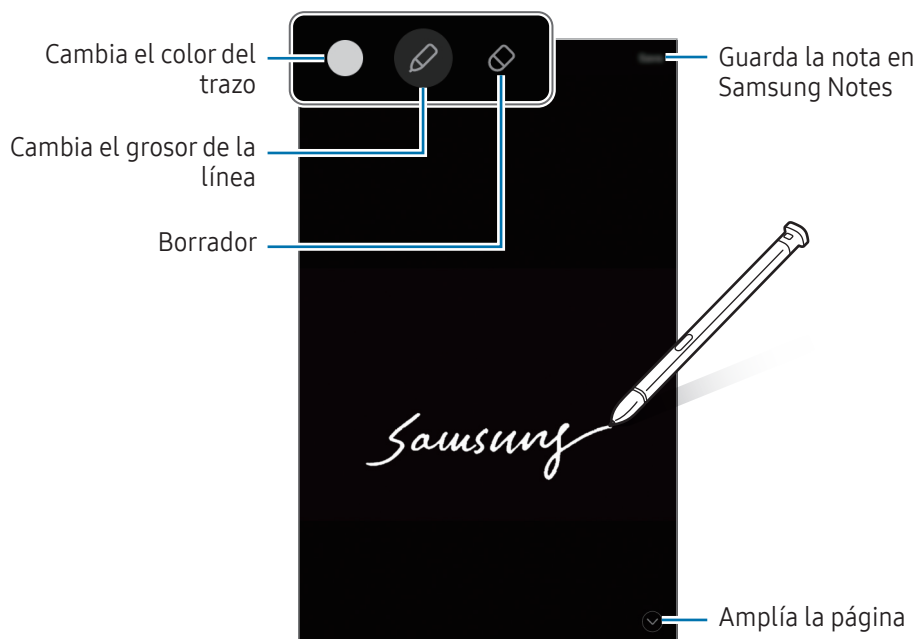

Si esta función no está activada, abra **Ajustes**, pulse **Funciones avanzadas** → **S Pen** y, a continuación, pulse **Notas con pantalla apagada** para activarlo.



Teléfono

Introducción

Haga o responda llamadas de voz o videollamadas.

 Puede usar las funciones de llamadas y mensajería de la tableta con el número de su teléfono mediante la función **Llamadas y mensajes en otros dispositivos**. En la tableta y el teléfono, abra **Ajustes**, pulse **Dispositivos conectados** → **Llamadas y mensajes en otros dispositivos** y, a continuación, pulse el interruptor para activarlo. Para ello, debe registrarse e iniciar sesión en la misma Samsung account en los dos dispositivos. Puede que algunas funciones de llamadas y mensajería no estén disponibles.

Llamar

- 1 Abra **Teléfono** y pulse **Teclado**.
- 2 Introduzca un número de teléfono.
- 3 Pulse  para hacer una llamada de voz, o bien, pulse  o  para hacer una videollamada.

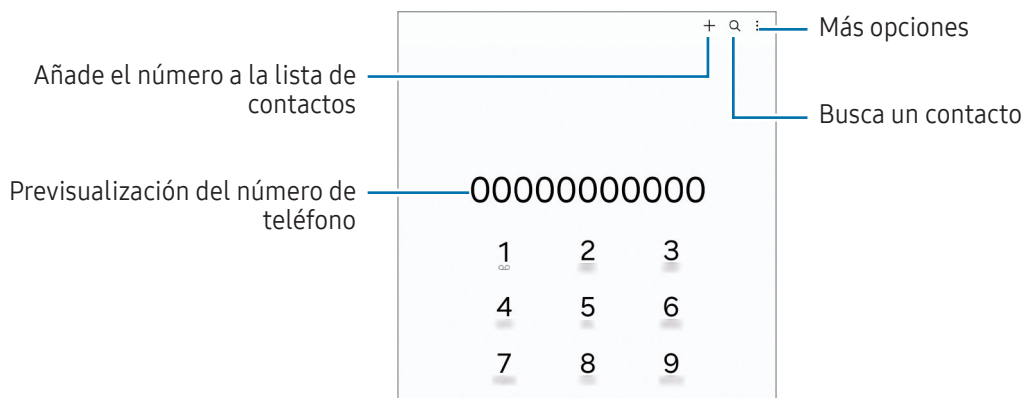

Llamar desde la lista de registros o contactos

Abra la aplicación **Teléfono**, pulse **Recientes** o **Contactos** y, a continuación, deslice hacia la derecha sobre un contacto o número de teléfono para realizar una llamada.

Si esta función está desactivada, pulse  → **Ajustes** → **Otros ajustes de llamada** y, a continuación, pulse el interruptor **Deslizar para llamar o mensaje** para activarlo.

Usar la marcación rápida

Para configurar un número de marcación rápida, abra la aplicación **Teléfono**, pulse **Teclado** →  → **Números marcación rápida**, seleccione un número de marcación rápida y, a continuación, añada un número de teléfono.

Para realizar una llamada, mantenga pulsado uno de los números de marcación rápida en el teclado numérico. Si desea acceder a los números de marcación rápida a partir del 10, pulse los primeros dígitos del número y, a continuación, mantenga pulsado el último dígito.

Por ejemplo, si configura el número **123** como número de marcación rápida, pulse **1**, pulse **2** y, a continuación, mantenga pulsado **3**.

Hacer una llamada internacional

- 1 Abra **Teléfono** y pulse **Teclado**.
- 2 Mantenga pulsado el **0** hasta que aparezca el símbolo **+**.
- 3 Escriba el código del país, el código del área y el número de teléfono, y luego pulse .

Recibir llamadas



Responder una llamada

Cuando reciba una llamada, deslice  fuera del círculo grande.

Rechazar una llamada

Cuando reciba una llamada, deslice  fuera del círculo grande.

Para enviar un mensaje cuando rechace una llamada entrante, deslice la barra **Enviar mensaje** hacia arriba y seleccione el mensaje que desea enviar.

Para crear varios mensajes de rechazo, abra **Teléfono**, pulse  → **Ajustes** → **Mensajes de rechazo rápido**, introduzca un mensaje y, a continuación, pulse .

Bloquear números de teléfono

Bloquee llamadas de números específicos incluidos en su lista de bloqueados.





Abra la aplicación **Teléfono**, pulse  → **Ajustes** → **Bloquear números** y, a continuación, seleccione los contactos o números de teléfono que desee guardar en la lista de números bloqueados.

Cuando los números bloqueados intenten ponerse en contacto con usted, no recibirá notificaciones. Las llamadas aparecerán en el registro de llamadas.



También puede bloquear llamadas entrantes de personas que no muestren su ID de interlocutor. Pulse el interruptor **Bloquear números desconocidos** para activar la función.

Opciones durante las llamadas

- **Añadir llamada:** marca una segunda llamada. La primera llamada quedará en espera. Cuando finalice la segunda llamada, se reanuda la primera.
- **Poner en espera:** retiene una llamada.
- **Videollamada:** permite cambiar a una videollamada.
- **Bluetooth:** cambia la salida de audio a unos auriculares Bluetooth si están conectados al dispositivo.
- **Altavoz:** activa o desactiva el altavoz. Cuando utilice el altavoz, aléjese el dispositivo de los oídos.
- **Silencio:** desactiva el micrófono para que el interlocutor no pueda escucharle.
- **Teclado/Ocultar:** abre o cierra el teclado.
-  : finaliza la llamada actual.
-  : durante una videollamada, cambia a una llamada de voz.
-  : durante una videollamada, bloquea la pantalla.
- **Efectos:** durante una videollamada, cambia la distribución de la pantalla.
-  : durante una videollamada, cambia la relación de pantalla.
- **Cámara:** durante una videollamada, apaga la cámara para que el interlocutor no pueda verle.
- **Cambiar:** durante una videollamada, cambia entre la cámara frontal y la cámara trasera.



Es posible que algunas funciones no estén disponibles según el operador o el modelo.

Contactos

Introducción

Cree nuevos contactos o gestiónelos en el dispositivo.

Añadir contactos

Crear un contacto nuevo

- 1 Abra la aplicación **Contactos** y pulse **+**.
- 2 Seleccione una ubicación de almacenamiento.
- 3 Introduzca la información de contacto y pulse **Guardar**.

Importar contactos

Añada contactos importándolos desde otros almacenamientos a su dispositivo.

- 1 Abra **Contactos** y pulse **≡** → **Administrar contactos** → **Importar contactos**.
- 2 Siga las instrucciones que aparecen en la pantalla para importar contactos.

Sincronizar contactos con sus cuentas web





Sincronice los contactos de su dispositivo con contactos en línea guardados en sus cuentas web, como su Samsung account.

- 1 Abra **Ajustes**, pulse **Cuentas y copia de seguridad** → **Administrar cuentas** y seleccione la cuenta con la que desea sincronizar.
- 2 Pulse **Sincronizar cuenta** y deslice el interruptor **Contactos** para activarlo.

Buscar contactos

Abra la aplicación **Contactos**. Después pulse **Q** en la parte superior de la lista de contactos e introduzca los criterios de búsqueda.

Pulse el contacto. A continuación, realice una de las siguientes acciones:

-  : haga una llamada de voz.
-  : redacte un mensaje.
-  /  : haga una videollamada.
-  : redacte un correo electrónico.

Eliminar contactos

- 1 Abra la aplicación **Contactos** y pulse  → **Editar**.
- 2 Seleccione los contactos y pulse **Eliminar**.

Para eliminarlos uno por uno, pulse un contacto de la lista y pulse **Más** → **Eliminar**.

Compartir contactos

Puede compartir contactos con otras personas utilizando las diversas opciones para compartir.

- 1 Abra la aplicación **Contactos** y pulse  → **Editar**.
- 2 Seleccione los contactos y pulse **Compartir**.
- 3 Seleccione un método para compartir.

Crear grupos

Puede añadir grupos, como familia o amigos, y gestionar los contactos por grupo.

- 1 Abra **Contactos** y pulse  → **Grupos** → **Crear grupo**.
- 2 Siga las instrucciones de la pantalla para crear un grupo.

Fusionar contactos duplicados

Si su lista de contactos incluye contactos duplicados, combínelos en uno solo para reducirla.

- 1 Abra **Contactos** y pulse  → **Administrar contactos** → **Combinar contactos**.
- 2 Marque los contactos y pulse **Combinar**.

Mensajes



Introducción

Envíe y consulte mensajes por conversación.

Es posible que incurra en gastos adicionales por enviar o recibir mensajes mientras se encuentra en el extranjero.

 Puede usar las funciones de llamadas y mensajería de la tableta con el número de su teléfono mediante la función **Llamadas y mensajes en otros dispositivos**. En la tableta y el teléfono, abra **Ajustes**, pulse **Dispositivos conectados** → **Llamadas y mensajes en otros dispositivos** y, a continuación, pulse el interruptor para activarlo. Para ello, debe registrarse e iniciar sesión en la misma Samsung account en los dos dispositivos. Puede que algunas funciones de llamadas y mensajería no estén disponibles.

Enviar mensajes

- 1 Abra la aplicación **Mensajes** y pulse .
- 2 Añada los destinatarios e introduzca un mensaje.
Para grabar y enviar un mensaje de voz, mantenga pulsado  y diga el mensaje. El icono de grabación solo aparece cuando el campo de introducción del mensaje está en blanco.
- 3 Pulse  para enviar el mensaje.

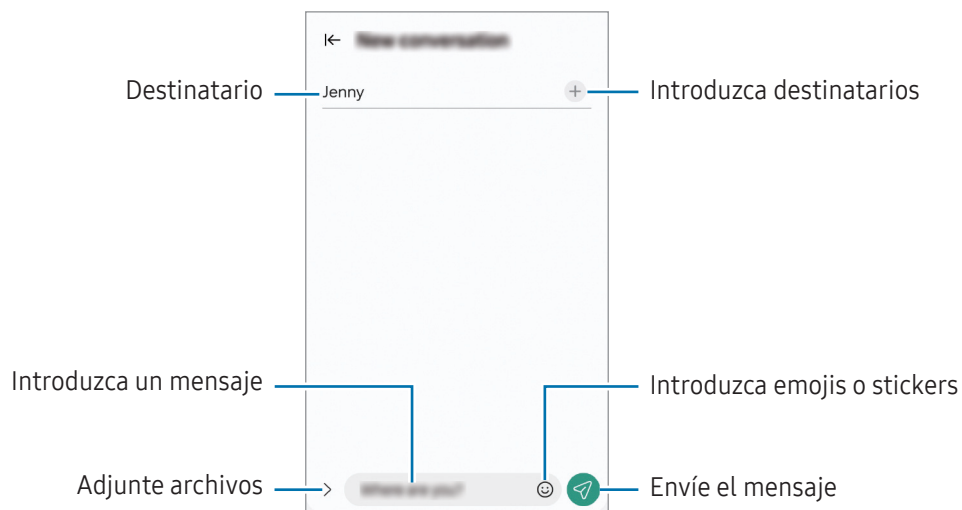

Consultar mensajes

- 1 Abra **Mensajes** y pulse **Conversaciones**.
- 2 Seleccione un contacto o un número de teléfono de la lista de mensajes.
 - Para responder al mensaje, pulse el campo de introducción de texto, escriba lo que quiera decir y, a continuación, pulse .
 - Para ajustar el tamaño de la fuente, separe o junte dos dedos en la pantalla.

Ordenar los mensajes

Puede ordenar los mensajes por categoría.

Abra la aplicación **Mensajes** y pulse **Conversaciones** → .

Si la opción de categorías no aparece, pulse  en la parte superior de la lista de mensajes, pulse **Ajustes** y, a continuación, pulse el interruptor **Categorías de conversación** para activarlo.

Eliminar mensajes

Mantenga pulsado un mensaje y, a continuación, pulse **Eliminar**.

Cambiar los ajustes de los mensajes

En la aplicación **Mensajes**, pulse  → **Ajustes**. Puede bloquear mensajes no deseados, cambiar los ajustes de las notificaciones y mucho más.

Cámara

Introducción

Haga fotos y vídeos con los diferentes modos y ajustes.

Normas para usar la cámara

- No haga fotos ni vídeos de otras personas sin su permiso.
- No haga fotos ni vídeos en lugares en los que exista una prohibición legal.
- No haga fotos ni vídeos en lugares en los que pudiese invadir la privacidad de otras personas.

Sacar fotos

1 Abra la aplicación **Cámara**.

También puede abrir la aplicación pulsando el botón Función dos veces o deslizando  hacia la izquierda en la pantalla bloqueada.



- Algunas funciones de la cámara no están disponibles al iniciar la aplicación **Cámara** desde la pantalla Bloqueo o cuando la pantalla se apaga y está configurado un método de bloqueo de pantalla.
- La cámara se apagará automáticamente cuando no se esté usando.
- Puede que algunos métodos no estén disponibles en función del operador o el modelo.

2 En la pantalla de vista previa, pulse la imagen que quiera enfocar con la cámara.

Para ajustar el brillo de las imágenes, deslice la barra de ajuste que aparece encima o debajo del marco circular.

3 Pulse  para sacar una foto.

Para cambiar el modo de disparo, deslice hacia la izquierda o la derecha en la lista de modos o en la pantalla de vista previa.

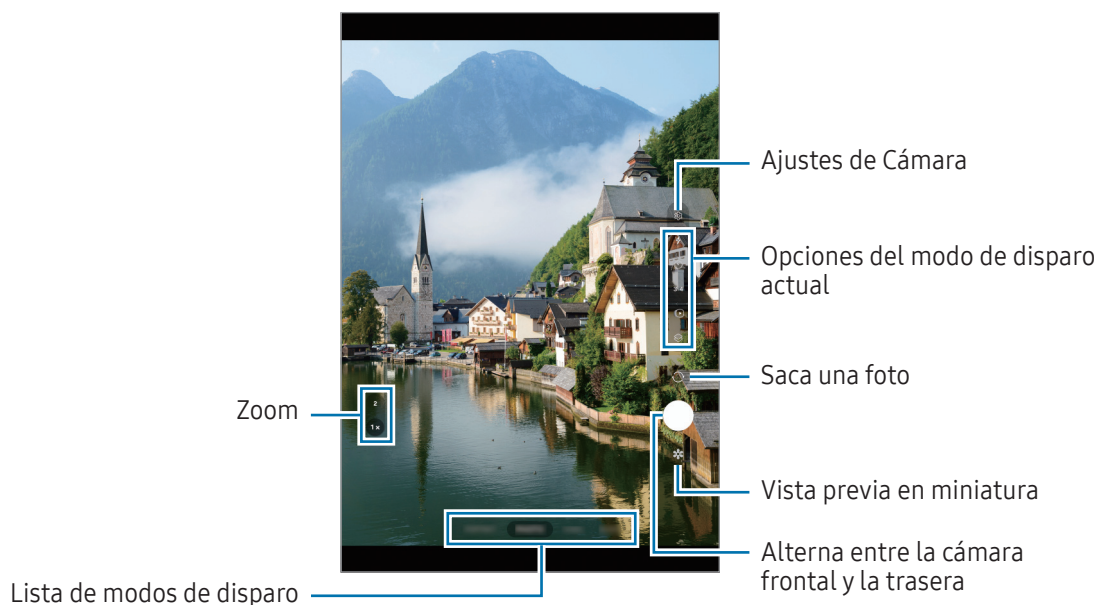

- La pantalla de vista previa puede variar según el modo de disparo y la cámara que se esté usando.
- Si el sujeto está muy cerca, puede que el enfoque sea borroso. Haga las fotos o los vídeos a una distancia aceptable.
- Si las fotos aparecen borrosas, limpie la lente de la cámara y vuelva a intentarlo.
- Asegúrese de que la lente esté limpia y no esté dañada. De lo contrario, puede que el dispositivo no funcione correctamente en algunos modos que requieran resoluciones altas.
- La cámara del dispositivo cuenta con una lente de gran angular. En los vídeos y fotos hechos con esta lente podría producirse alguna distorsión, lo que no indica problemas de funcionamiento del dispositivo.
- La capacidad máxima de grabación de un vídeo puede variar según la resolución.
- La cámara puede empañarse o podría formarse condensación en ella si el dispositivo sufre cambios repentinos en la temperatura del aire provocados por la diferencia de temperatura entre el exterior y el interior de la cubierta de la cámara. Intente evitar que suceda esto cuando vaya a usarla. Si la cámara se empaña, deje que se seque de forma natural a temperatura ambiente antes de sacar fotos o grabar vídeos, de lo contrario, podrían salir borrosos.

Usar las funciones de zoom

Para acercar o alejar la imagen mientras utiliza la cámara trasera, seleccione el icono del zoom que prefiera en la pantalla de vista previa.

También puede seleccionar el nivel de zoom en la lista que aparece al pulsar el icono del zoom.

Para ajustar el zoom con mayor precisión, deslice su icono y junte o separe dos dedos en la pantalla de vista previa.

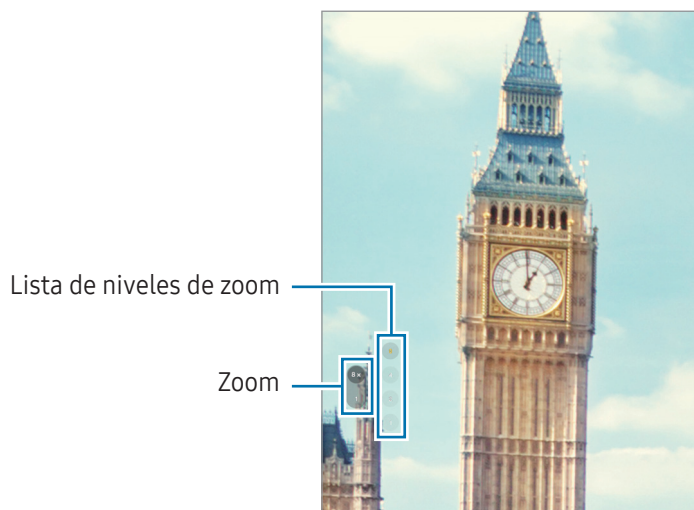

Bloqueo del enfoque automático (AF) y de la exposición (AE)



Puede bloquear las funciones de enfoque (AF) y exposición (AE) en un área seleccionada para evitar que la cámara realice ajustes automáticos según los cambios que se produzcan en los sujetos o en las fuentes de luz.

Mantenga pulsada la zona que vaya a enfocar. A continuación, aparecerá el marco AF/AE y los ajustes del enfoque y la exposición se bloquearán. Este ajuste permanecerá bloqueado incluso después de sacar una foto.













Puede que esta función no esté disponible en algunos modos de disparo.

Usar el botón Cámara

- Mantenga pulsado el botón Cámara para grabar un vídeo.
- Para hacer ráfagas, deslice el botón Cámara hacia el borde de la pantalla y manténgalo pulsado. Si pulsa  en la pantalla de vista previa y pulsa **Cambiar botón Cámara para** → **Crear GIF**, podrá crear GIF.
- Si añade otro botón Cámara, podrá moverlo a cualquier parte de la pantalla y sacar fotos con más comodidad. En la pantalla de vista previa, pulse  → **Métodos de disparo** y deslice el interruptor del **Botón Cámara flotante** para activarlo.

Opciones del modo de disparo actual

En la pantalla de vista previa, utilice las siguientes opciones.

-  : activa o desactiva el flash.
-  : permite seleccionar cuánto tiempo pasará antes de que la cámara saque una foto automáticamente.
- **3:4**: permite seleccionar una relación de aspecto para las fotos.
-  : activa o desactiva la función de foto en movimiento. Si la activa, también se grabará un vídeo unos segundos antes de pulsar el botón Cámara.
-  : cambia el tiempo de grabación de vídeos a cámara rápida.
- **AUTO**: permite seleccionar la velocidad de fotogramas de los vídeos a cámara rápida.
- **9:16**: permite seleccionar una relación de aspecto para los vídeos.
- **FHD**₃₀ : permite seleccionar la resolución del vídeo.
-  : aplica un filtro o efectos de belleza.
-  : permite seleccionar un método de medición. Esto determina cómo se calculan los valores de iluminación:  **Medición ponderada al centro** usa la luz en la parte central de la escena para calcular la exposición,  **Medición matricial** determina la media de la escena entera y  **Medición puntual** usa la luz de un punto concreto en el centro de la escena para calcular la exposición.
-  : en el modo **COMIDA**, enfoca un objeto dentro del encuadre y desenfoca la imagen que queda por fuera.
-  : en el modo **COMIDA**, ajusta la temperatura de color.



Las opciones disponibles pueden variar según el modelo o el modo de disparo.

Modo Foto

La cámara ajusta las opciones de disparo automáticamente según el entorno.

En la lista de modos de disparo, pulse **FOTO** y, a continuación, pulse  para sacar una foto.

Sugerencias de composición

La cámara sugiere la composición ideal para la foto al identificar la posición y el ángulo del sujeto.

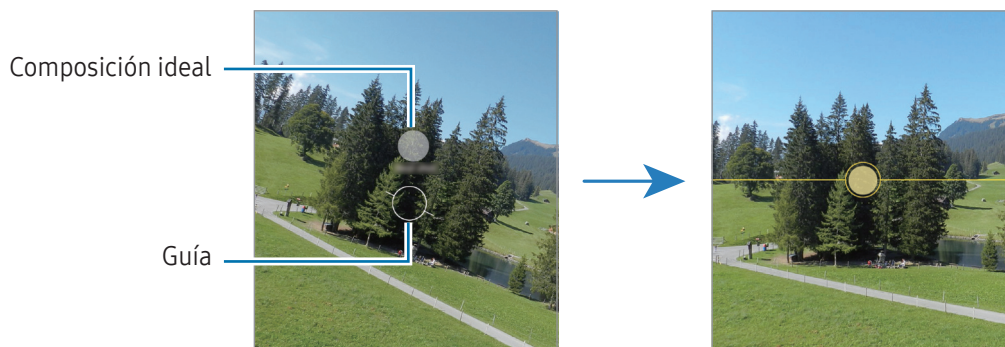

En la pantalla de vista previa, pulse  y, a continuación, deslice el interruptor **Sugerencias de composición** para activarlo.

- 1 En la lista de modos de disparo, pulse **FOTO**.
Aparecerá una guía en la pantalla de vista previa.
- 2 Enfoque con la guía hacia el sujeto.
La cámara reconocerá la composición y en la pantalla de vista previa aparecerá la composición recomendada.
- 3 Mueva el dispositivo para que la guía coincida con la composición recomendada.
Una vez hecho esto, la guía cambiará a amarillo.
- 4 Pulse  para sacar una foto.



Hacer selfies

Haga selfies con la cámara frontal.

- 1 En la pantalla de vista previa, deslice el dedo hacia arriba o hacia abajo, o pulse  para cambiar a la cámara frontal y hacer selfies.
- 2 Sitúese frente a la lente de la cámara frontal.
- 3 Pulse  para sacar una foto.





Aplicar filtros y efectos de belleza

Antes de sacar una foto, puede seleccionar un filtro y modificar las características de su cara, como la forma o el tono de piel.

- 1 En la pantalla de vista previa, pulse .
- 2 Seleccione efectos y saque una foto.
Si pulsa , podrá descargar filtros desde **Galaxy Store** o crear su propio filtro usando una imagen con un tono de color que le guste de **Galería**.



Modo Vídeo

La cámara ajusta las opciones de disparo automáticamente según el entorno.

- 1 En la lista de modos de disparo, pulse **VÍDEO** y, a continuación,  para grabar un vídeo.
 - Para cambiar entre las cámaras trasera y frontal mientras graba, deslice el dedo hacia arriba o hacia abajo por la pantalla de vista previa o pulse .
 - Para hacer una foto del vídeo mientras graba, pulse .
- 2 Pulse  para detener la grabación del vídeo.

Modo Retrato

Saque fotos con la cara enfocada y el fondo difuminado.

- 1 En la lista de modos de disparo, pulse **RETRATO**.
- 2 Pulse  y deslice la barra de ajuste para ajustar el nivel de desenfoco.
- 3 Cuando aparezca **Listo** en la pantalla de vista previa, pulse  para sacar una foto.



- Use esta función en sitios donde haya suficiente luz.
- Puede que el desenfoco del fondo no se aplique correctamente en las siguientes condiciones:
 - Si el dispositivo o el objeto se están moviendo.
 - Si el sujeto tiene un color similar al del fondo.

Modo Pro

Saque fotos ajustando manualmente los distintos parámetros, como el valor de exposición y el ISO.

En la lista de modos de disparo, pulse **MÁS** → **PRO**. A continuación, seleccione las opciones que prefiera, personalice los ajustes y pulse  para sacar una foto.

Opciones disponibles

- **WB**: permite configurar la temperatura de color para seleccionar un balance de blancos apropiado, de forma que las imágenes tengan un rango de color similar al de la realidad.
- **EV**: permite cambiar el valor de exposición. Esto determina la cantidad de luz que recibe el sensor de la cámara. En lugares con poca luz, use una exposición más alta.
- **ISO**: permite seleccionar un valor ISO. Esto controla la sensibilidad que la cámara tiene ante la luz. Los valores bajos son para objetos fijos o bien iluminados. Los valores más altos son para objetos poco iluminados o que se mueven rápidamente. Sin embargo, los niveles de sensibilidad ISO altos pueden producir ruido en las fotos o los vídeos.
-  : restablece los ajustes.

Separar la zona de enfoque y la zona de exposición

Puede separar la zona de enfoque y la zona de exposición.

Para ello, mantenga pulsada la pantalla de vista previa y, cuando el círculo AF/AE aparezca en la pantalla, deslícelo hasta donde quiera separar ambas zonas.

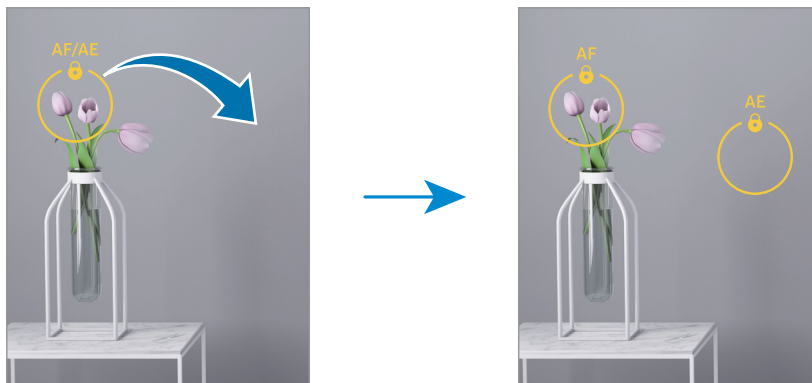



Modo Noche

Permite sacar fotos en condiciones de poca luz sin necesidad de flash. Si usa un trípode, conseguirá resultados más luminosos y estables.

- 1 En la lista de modos de disparo, pulse **MÁS** → **NOCHE**.
- 2 Pulse  y sujete su dispositivo con firmeza hasta que finalice la captura.



Modo Comida

Saque fotos de comida con colores más vivos.

- 1 En la lista de modos de disparo, pulse **MÁS** → **COMIDA**.
En la pantalla aparecerá un marco y la zona fuera de él se difuminará.
- 2 Para redimensionar el marco, mueva una de sus esquinas.
Pulse el área que quiera o deslice el marco para moverlo.
- 3 Pulse  y deslice la barra de ajuste para regular la temperatura de color.
- 4 Pulse  para sacar una foto.



Modo Panorámica

En el modo Panorámica, haga una serie de fotos y luego únalas para crear una escena amplia.

- 1 En la lista de modos de disparo, pulse **MÁS** → **PANORÁMICA**.
 - 2 Pulse  y mueva el dispositivo lentamente en una dirección.
Mantenga la imagen dentro del marco en el visor de la cámara. Si la imagen de vista previa está fuera del marco que sirve como guía o no mueve el dispositivo, este dejará de sacar fotos de forma automática.
 - 3 Pulse  para dejar de sacar fotos.
-  Evite sacar fotos de fondos sin detalle, como un cielo vacío o una pared plana.

Modo Cámara rápida

Grabe escenas, como nubes en movimiento o personas pasando, y visualícelas como vídeos a cámara rápida.

- 1 En la lista de modos de disparo, pulse **MÁS** → **CÁMARA RÁPIDA**.
- 2 Pulse **AUTO** y seleccione una opción de velocidad de fotogramas.
Si establece la velocidad de fotogramas en **AUTO**, el dispositivo la ajustará automáticamente según los cambios de velocidad de la escena.
- 3 Pulse  para comenzar a grabar.
- 4 Pulse  para finalizar la grabación.

Personalizar los ajustes de la cámara

En la pantalla de vista previa, pulse . Puede que algunas opciones no estén disponibles en función del modo de disparo.

Funciones inteligentes

- **Optimizador de escenas:** configura el dispositivo para que ajuste la configuración de color y aplique el efecto optimizado automáticamente según el sujeto o la escena.
- **Escanear documentos y texto:** muestra un botón () para escanear documentos y textos detectados con la cámara trasera.
- **Escanear códigos QR:** configura el dispositivo para que escanee códigos QR desde la pantalla de vista previa.
- **Sugerencias de composición:** configure el dispositivo para que le sugiera la composición ideal para la foto identificando la posición y el ángulo del sujeto.

Imágenes

- **Cambiar botón Cámara para:** seleccione la acción que quiera que se realice al deslizar el botón Cámara hacia el borde de la pantalla y mantenerlo pulsado.
- **Marca de agua:** añade una marca de agua en las fotos.
- **Imágenes de alta eficiencia:** permite hacer fotos en formato HEIF (High Efficiency Image Format).

Selfies

- **Guardar como en vista previa:** configura el dispositivo para guardar las fotos tal y como aparecen en la pantalla de vista previa cuando se sacan con la cámara frontal, sin darles la vuelta.
- **Deslizar para cambiar de cámara:** active esta función para cambiar de cámara deslizando el dedo hacia arriba o hacia abajo en la pantalla de vista previa.

Vídeos

- **Estabilización vídeo:** active la función contra vibraciones para reducir o eliminar el efecto de imagen borrosa que aparece al mover la cámara mientras se graba un vídeo.
 - **Opciones avanzadas de vídeo:** permite configurar el dispositivo para usar una opción de grabación avanzada.
 - **Vídeos de alta eficiencia:** puede grabar vídeos con el formato de códec de vídeo de alta eficiencia (HEVC). Sus vídeos HEVC se guardarán como archivos comprimidos para ahorrar almacenamiento del dispositivo.
 - **Grabación de audio 360:** puede grabar vídeos con sonido 3D más envolvente utilizando auriculares Bluetooth compatibles con la función de grabación de audio 360.
-  • Es posible que no pueda reproducir los vídeos HEVC en otros dispositivos ni compartirlos en Internet.
- No se puede grabar vídeos en formato HEVC en algunos modos de disparo.

General

- **HDR automático:** hace fotos con colores intensos y reproduce los detalles, incluso en zonas con mucha claridad u oscuridad.
- **Cuadrícula:** muestra guías en el visor para ayudar a crear la composición al seleccionar objetos.
- **Etiquetas de ubicación:** adjunta una etiqueta de ubicación GPS a la foto.
 -  • La intensidad de la señal del GPS puede disminuir en ubicaciones en las que la señal se vea obstaculizada, como entre edificios, en áreas bajas o en condiciones meteorológicas adversas.
 - Su ubicación podría aparecer en las fotos cuando las suba a Internet. Para evitarlo, desactive el ajuste de etiqueta de ubicación.
- **Métodos de disparo:** seleccione métodos de disparo adicionales para sacar una foto o grabar un vídeo.
- **Ajustes fijos:** mantiene los últimos ajustes utilizados, como el modo de disparo, al abrir la cámara.
- **Ubicación almacenamiento:** seleccione una ubicación de almacenamiento. Esta función aparecerá cuando introduzca una tarjeta SD.

Privacidad

- **Aviso de privacidad:** acceda al Aviso de privacidad.
- **Permisos:** acceda a los permisos necesarios para usar la aplicación Cámara.
- **Restablecer ajustes:** restablece los ajustes de la cámara.
- **Acerca de Cámara:** muestra la versión y la información legal de la aplicación Cámara.
- **Contáctanos:** envíe preguntas o consulte las preguntas más frecuentes.



Es posible que algunas funciones no estén disponibles según el modelo.

Galería

Introducción

Acceda a las imágenes y vídeos guardados en su dispositivo. También puede gestionar imágenes y vídeos por álbum o crear historias.

Usar Galería

Abra **Galería**.

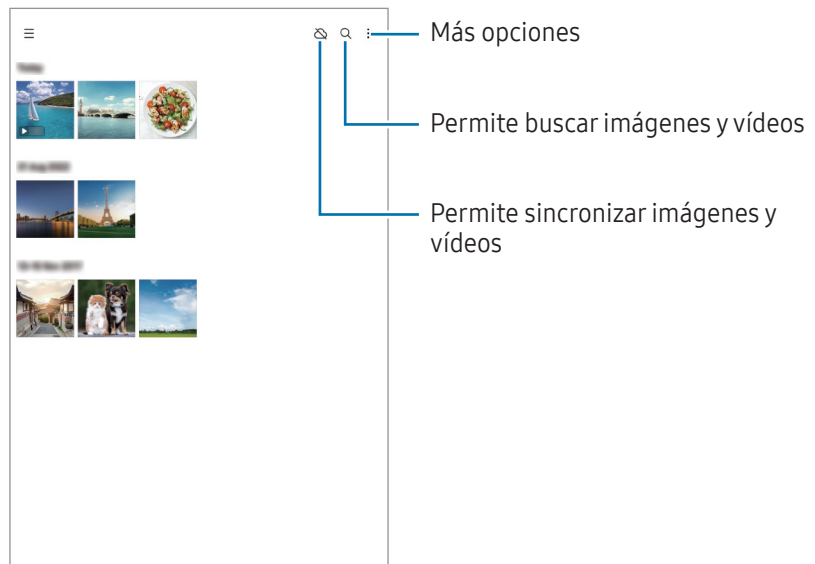

Ver imágenes

Abra **Galería** y seleccione una imagen. Para ver otros archivos, deslice el dedo hacia la izquierda o la derecha por la pantalla.

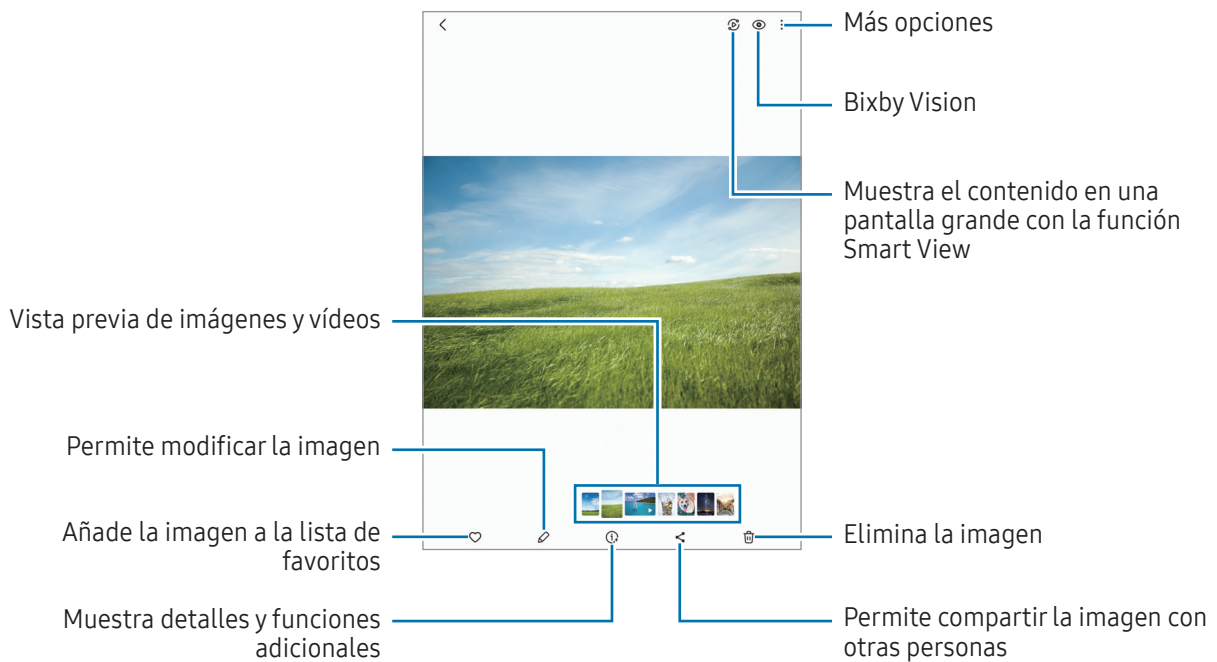

Recortar imágenes grandes

- 1 Abra **Galería** y seleccione una imagen.
- 2 Separe dos dedos sobre el área que quiere guardar y, a continuación, pulse . El área recortada se guardará como un archivo.

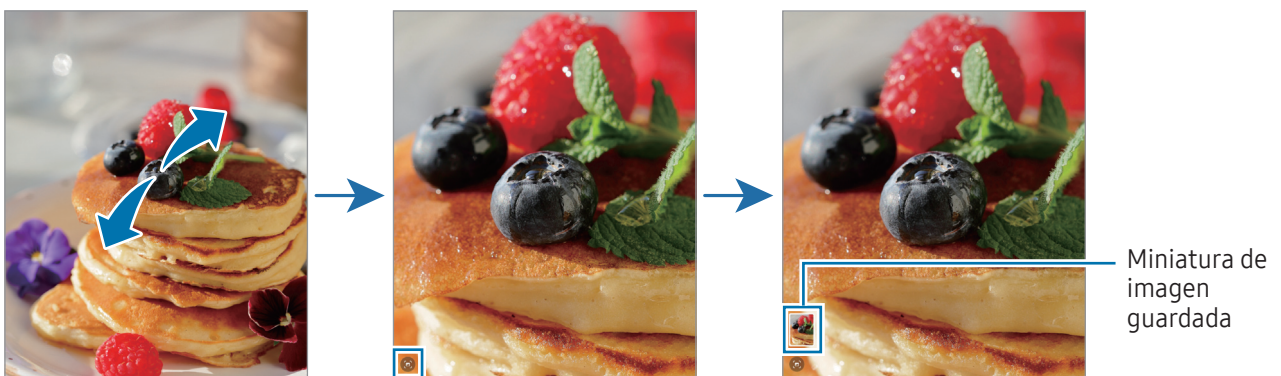

Ver vídeos

Abra la aplicación **Galería** y seleccione un vídeo para reproducirlo. Para ver otros archivos, deslice el dedo hacia la izquierda o la derecha por la pantalla.

Para usar más opciones durante la reproducción, pulse **⋮** → **Abrir en Reproductor vídeo**.

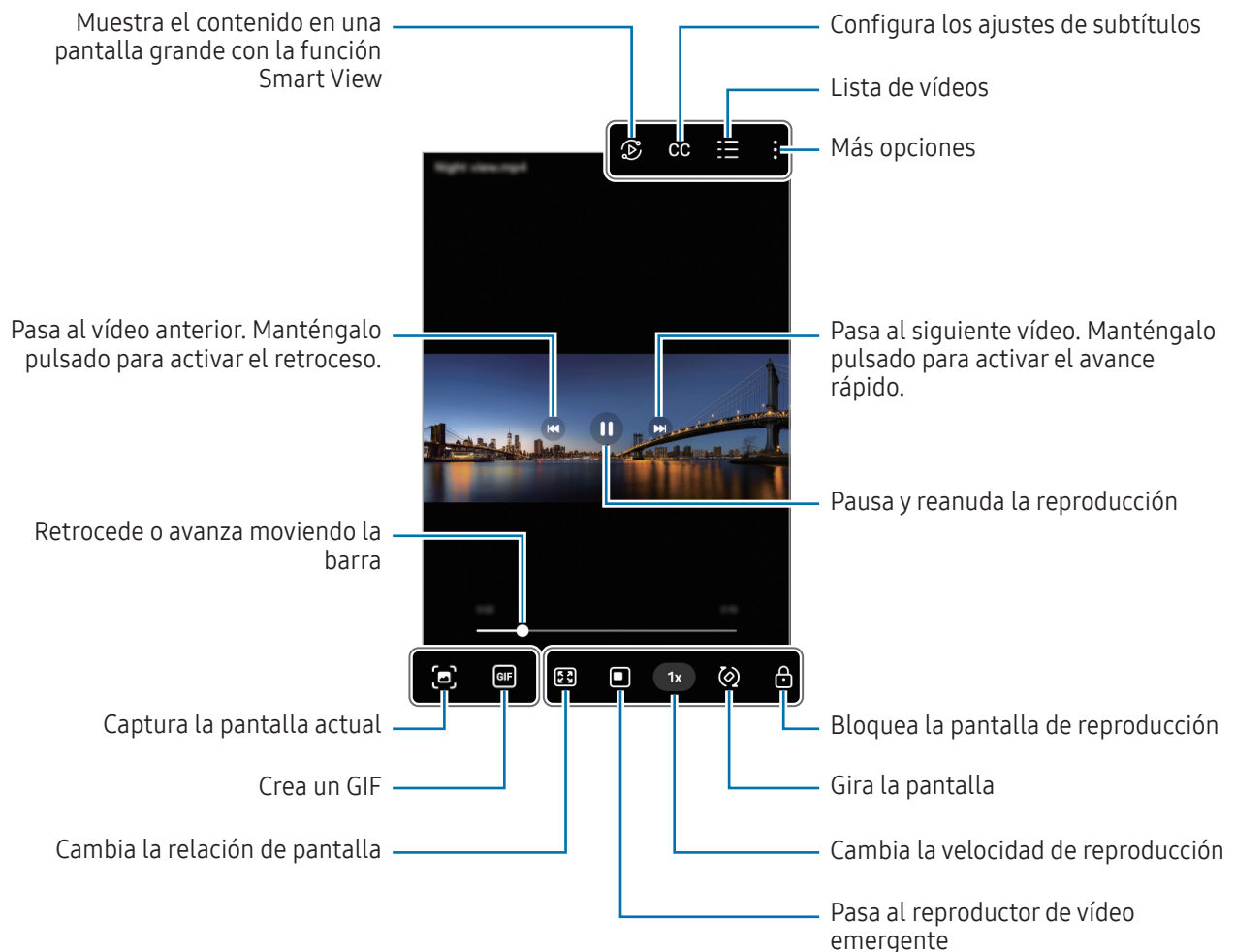

Deslice hacia arriba o hacia abajo en la parte izquierda de la pantalla de reproducción para ajustar el brillo o en la parte derecha para ajustar el volumen.

Para activar el retroceso o avance rápido, deslice el dedo hacia la izquierda o hacia la derecha sobre la pantalla de reproducción.



Álbumes

Cree álbumes para organizar sus imágenes y vídeos.

- 1 Abra la aplicación **Galería** y pulse **☰** → **Álbumes** → **+** → **Álbum**.
- 2 Seleccione las imágenes o los vídeos que quiere copiar o mover a un álbum.



Historias

Si captura o guarda imágenes y vídeos, el dispositivo leerá sus etiquetas de ubicación y su fecha, ordenará las imágenes y los vídeos, y creará historias.

Abra la aplicación **Galería**, pulse  → **Historias** y, a continuación, seleccione una. Si pulsa , podrá utilizar varias opciones, como cambiar el título de la historia.

Si pulsa  → **Crear historia** en la lista de historias, podrá crear historias manualmente.

Sincronizar imágenes y vídeos

Abra la aplicación **Galería**, pulse  y siga las instrucciones de la pantalla para finalizar la sincronización. Cuando la aplicación **Galería** y la nube estén sincronizadas, el icono cambiará a .

Mientras se realiza la sincronización, las fotos y los vídeos que haga también se guardarán en la nube. Puede acceder a las imágenes y los vídeos guardados en la nube en la aplicación **Galería** y desde otros dispositivos.



Cuando conecte su Samsung account y su cuenta de Microsoft, podrá configurar Microsoft OneDrive como almacenamiento en la nube.

Eliminar imágenes o vídeos

Abra la aplicación **Galería**, mantenga pulsados el vídeo, la imagen o la historia que quiera quitar y pulse **Eliminar**.

Usar la función de papelera de reciclaje

Puede conservar las imágenes y los vídeos eliminados en la papelera de reciclaje. Los archivos se eliminarán transcurrido un tiempo determinado.

Para acceder a los archivos de la papelera de reciclaje, abra **Galería** y pulse  → **Papelera**.

Zona AR

Introducción

Zona AR le ofrece funciones relacionadas con la realidad aumentada. Elija una función y haga fotos o vídeos divertidos.

Abrir Zona AR

Puede abrir Zona AR de una de las siguientes formas:

- Abra la aplicación **Zona AR**.
- Abra la aplicación **Cámara** y pulse **MÁS** → **ZONA AR**.



Es posible que algunas funciones no estén disponibles según el operador o el modelo.

Estudio AR Emoji

Cree emojis personalizados y diviértase utilizándolos en diversas funciones.

Crear un AR Emoji

- 1 Abra la aplicación **Zona AR** y pulse **Estudio AR Emoji**.
 - 2 Puede elegir un emoji preconfigurado. Deslice el dedo a la izquierda o la derecha, seleccione un emoji y, a continuación, pulse .
- Si quiere crear su propio emoji, sáquese un selfie o seleccione una imagen.

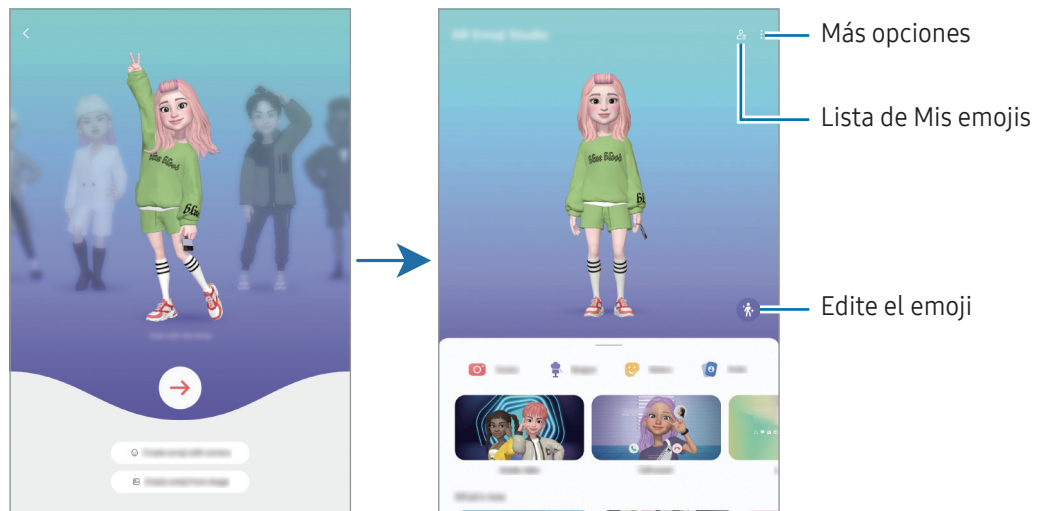

3 Siga las instrucciones en pantalla para crear un emoji.



Seleccionar un AR Emoji para usarlo

Abra la aplicación **Zona AR**, pulse **Estudio AR Emoji** →  y seleccione el emoji que quiera.

Eliminar AR Emoji

Abra la aplicación **Zona AR**, pulse **Estudio AR Emoji** →  → , marque los emojis que quiere quitar y, a continuación, pulse **Eliminar**.



Sincronizar AR Emoji

Puede obtener sus AR Emoji en todos los dispositivos cuando haya iniciado sesión en la misma Samsung account en los dispositivos.

Abra la aplicación **Zona AR**, pulse **Estudio AR Emoji** →  → **Ajustes** y, a continuación, pulse el interruptor **Sincronizar con Samsung Cloud** para activarlo.

Crear un vídeo corto de AR Emoji y personalizar el dispositivo con él

Puede crear un vídeo corto con un emoji y usarlo como fondo de pantalla o imagen de fondo para llamadas.

- 1 Abra la aplicación **Zona AR** y pulse **Estudio AR Emoji**.
- 2 Seleccione **Crear vídeo**, **Llamada** o **Bloqueo**.
- 3 Seleccione la plantilla que quiera.
Para cambiar la imagen de fondo, pulse  → .
- 4 Pulse **Guardar** para guardar el vídeo.
Puede consultar los vídeos guardados en **Galería**.
- 5 Para usar el vídeo directamente, seleccione una opción en la parte inferior de la pantalla.

Crear su perfil de contacto con un AR Emoji

Use un emoji como foto de perfil de su Samsung account y en la aplicación **Contactos**. Puede elegir entre varias poses o crear sus propias expresiones.

- 1 Abra la aplicación **Zona AR** y pulse **Estudio AR Emoji**.
- 2 Pulse **Perfil** y seleccione un emoji.
- 3 Pulse  para capturar su expresión o seleccionar la pose que desee.
- 4 Pulse **Hecho** → **Guardar**.

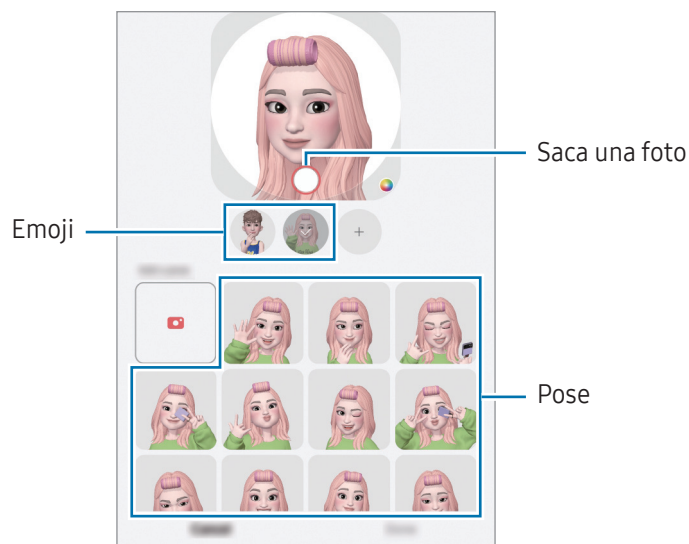

Cámara AR Emoji

Cree fotos o vídeos divertidos con emojis usando diversos modos de disparo.

- 1 Abra la aplicación **Zona AR** y pulse **Cámara AR Emoji**.
- 2 Seleccione el emoji y el modo que desee utilizar. Los modos disponibles pueden variar según el emoji que seleccione.
 - **ESCENA**: el emoji imita sus expresiones. También podrá cambiar la imagen de fondo.
 - **MÁSCARA**: la cara del emoji aparece sobre la suya para que parezca que lleva una máscara.

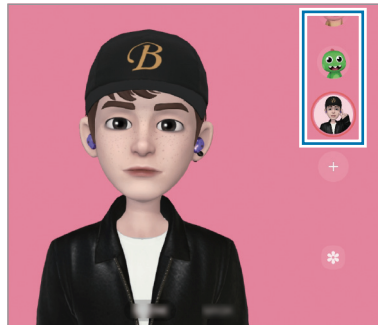

- 3 Pulse el icono de emoji para sacar una foto o manténgalo pulsado para grabar un vídeo. En **Galería** puede consultar y compartir las fotos y los vídeos que haya hecho.

Stickers AR Emoji

Al crear AR Emojis, se generarán automáticamente stickers con expresiones y acciones del emoji. También puede crear sus propios stickers cambiando la expresión o el fondo. Podrá utilizar los stickers de su emoji en mensajes o en redes sociales.

Crear sus propios stickers

- 1 Abra la aplicación **Zona AR** y pulse **Stickers AR Emoji**.
- 2 Pulse **+** en la parte superior de la lista de stickers.
- 3 Edite los stickers como desee y pulse **Guardar**. Puede acceder a ellos en la parte superior de la lista de stickers.

Eliminar los stickers de AR Emoji

Abra la aplicación **Zona AR** y pulse **Stickers AR Emoji** →  → **Editar**. Seleccione los stickers de emoji que desee quitar y pulse **Eliminar**.

Utilizar los stickers de AR Emoji en chats

Puede utilizar los stickers de su emoji en una conversación por mensajes o en redes sociales. Las siguientes acciones son ejemplos de cómo usarlos en la aplicación **Mensajes**.

- 1 Mientras redacta un mensaje en la aplicación **Mensajes**, pulse  en el Teclado de Samsung.
- 2 Pulse el icono del emoji.
- 3 Seleccione uno de los stickers de su emoji.
El sticker de emoji se insertará.

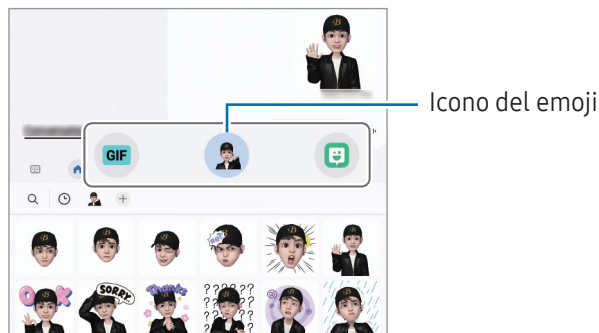

Dibujos AR

(Grabar vídeos con la función de AR)

Grabe vídeos divertidos con escritura a mano o dibujos virtuales en las caras o en cualquier parte de la pantalla. Cuando la cámara reconozca una cara o un fondo, los dibujos de la cara seguirán el rostro a medida que este se mueva, mientras que los dibujos del fondo quedarán fijos en el mismo sitio aunque la cámara se mueva.

1 Abra la aplicación **Zona AR** y pulse **Dibujos AR**.

Cuando la cámara reconozca el sujeto, el área de reconocimiento aparecerá en la pantalla.

2 Escriba o dibuje en el área de reconocimiento.

- Si cambia a la cámara trasera, también puede escribir o dibujar fuera del área de reconocimiento.
- Si pulsa  podrá grabarse mientras dibuja.

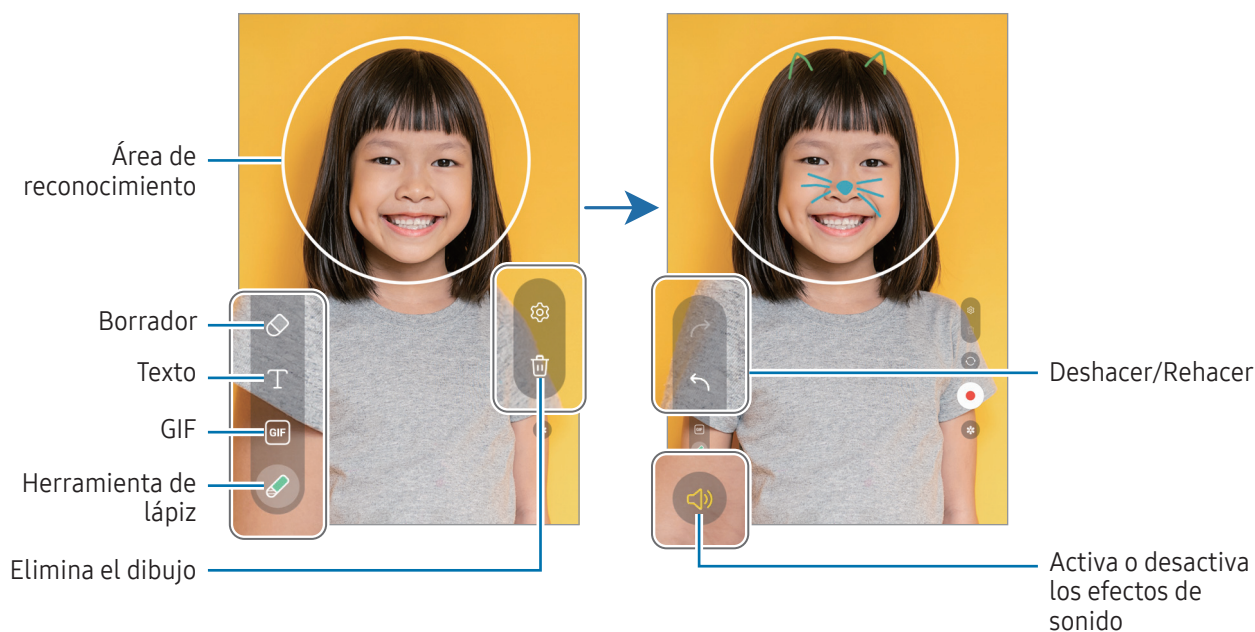

3 Pulse  para grabar un vídeo.

4 Pulse  para detener la grabación del vídeo.

También puede consultar y compartir el vídeo en **Galería**.



Las funciones disponibles en la pantalla de vista previa pueden variar según la cámara que se esté usando.

Bixby

Introducción

Bixby es una interfaz de usuario que le ayuda a utilizar el dispositivo de una forma más cómoda.

Puede hablar con Bixby o escribir texto. Bixby realizará la función solicitada o mostrará la información deseada. Entre en www.samsung.com/bixby para obtener más información.



Bixby solo está disponible en algunos idiomas y es posible que no esté disponible en función de la región.

Abrir Bixby

Mantenga pulsado el botón Función para abrir Bixby y aparecerá su página de inicio. Después de seleccionar el idioma de Bixby, inicie sesión en su Samsung account y complete la configuración siguiendo las instrucciones de la pantalla.

Usar Bixby

Mientras mantiene pulsado el botón Función, dígame a Bixby lo que quiera. También puede llamar a Bixby y decir lo que quiere hacer.

Por ejemplo, mientras mantiene pulsado el botón Función, diga “¿Qué tiempo hace hoy?”. La información del tiempo aparecerá en la pantalla.

Si Bixby le pregunta algo durante una conversación, puede continuar hablando sin pulsar el botón Función ni .

Si no encuentra el icono de la aplicación Bixby () en la pantalla Aplicaciones, abra **Ajustes**, pulse **Funciones avanzadas** → **Bixby** y, a continuación, deslice el interruptor **Mostrar Bixby en Aplicaciones** para activarlo.

Activar Bixby con la voz

Puede iniciar una conversación con Bixby diciendo “Hi, Bixby” o “Bixby”. Registre su voz para que Bixby responda.

- 1 Abra la aplicación **Bixby** y pulse  → **Activación por voz**.
- 2 Deslice el interruptor para activarlo.
- 3 Seleccione la frase de activación que desee en **Frase de activación**.
- 4 Para activar esta función, pulse el interruptor **Responder a mi voz**.
- 5 Siga las instrucciones que aparecen en la pantalla para completar la configuración.
Ahora puede decir la frase de activación e iniciar una conversación.

Comunicarse introduciendo texto

Si no se reconoce su voz por estar en un entorno con mucho ruido o en una situación en la que hablar le resulta complicado, puede comunicarse con Bixby mediante texto.

Abra la aplicación **Bixby**, pulse  y, a continuación, escriba lo que quiera.

Durante la comunicación, Bixby también le responderá mediante texto, en lugar de mediante la voz.

Bixby Vision

Introducción

Bixby Vision es un servicio que ofrece distintas funciones basándose en el reconocimiento de imágenes. Utilice las diversas funciones de Bixby Vision para buscar información al reconocer objetos.



- Dependiendo de la resolución, el tamaño o el formato de la imagen, puede que esta función no esté disponible o no ofrezca resultados de búsqueda correctos.
- Samsung no se hace responsable de la información sobre productos proporcionada por Bixby Vision.

Iniciar Bixby Vision

Inicie Bixby Vision de una de estas formas:

- En **Cámara**, pulse **MÁS** en la lista de modos de disparo y pulse **BIXBY VISION**.
- En la aplicación **Galería**, seleccione una imagen y pulse .
- En la aplicación **Internet de Samsung**, mantenga pulsada una imagen y pulse **Buscar con Bixby Vision**.
- Si ha añadido el icono de Bixby Vision a la pantalla Aplicaciones, púselo para abrir la aplicación.

Usar Bixby Vision

1 Inicie Bixby Vision.

2 Seleccione la función que desee utilizar.

- **TRADUCIR**: identifica texto de documentos o imágenes y lo traduce.
- **TEXTO**: identifica texto de documentos o imágenes y lo extrae.
- **DESCUBRIR**: busca en Internet imágenes similares al objeto identificado e información relacionada.



Las funciones disponibles y los resultados de búsqueda pueden variar dependiendo de la región o el operador.

Multiwindow

(Usar varias aplicaciones a la vez)

Introducción

Inicie dos aplicaciones simultáneamente en la misma vista de pantalla dividida. También puede abrir múltiples aplicaciones al mismo tiempo en la vista de pantalla emergente.

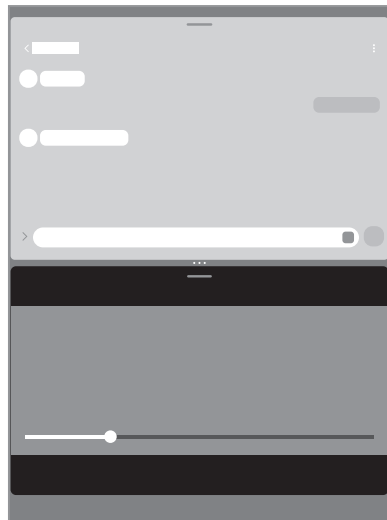

Vista de pantalla dividida

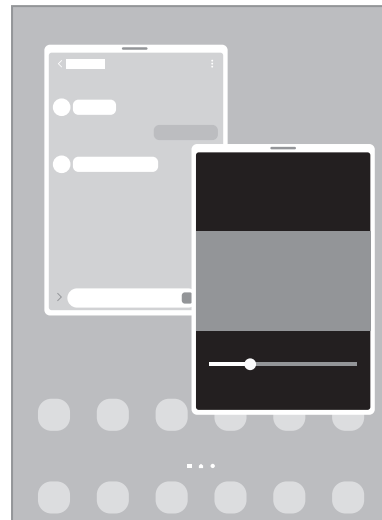

Vista de pantalla emergente



Puede que algunas aplicaciones no sean compatibles con esta función.

Abrir aplicaciones desde la barra de tareas

Mientras utiliza una aplicación, deslice la aplicación que desee desde la barra de tareas hacia arriba y suéltela donde prefiera.

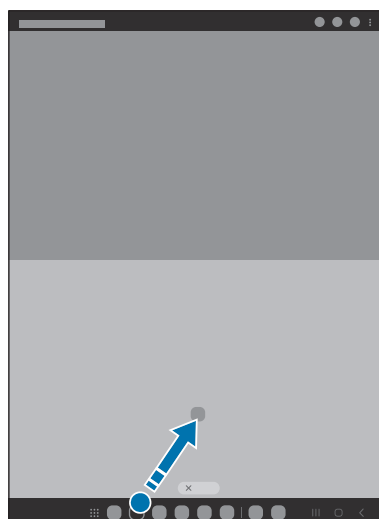

Iniciar Multiwindow deslizando el dedo por la pantalla

Puede iniciar Multiwindow deslizando el dedo por la pantalla.

Deslice dos dedos desde la parte inferior de la pantalla hacia el centro de ella. La pantalla cambiará a la vista de pantalla dividida.

Para cambiar a la vista de pantalla emergente, deslice el dedo desde la esquina superior hacia el centro de la pantalla.

Para utilizar esta función, abra **Ajustes**, pulse **Funciones avanzadas** → **Multiwindow** y, a continuación, pulse el interruptor **Deslizar para pantalla dividida** o **Deslizar para vista emergente** para activarla.

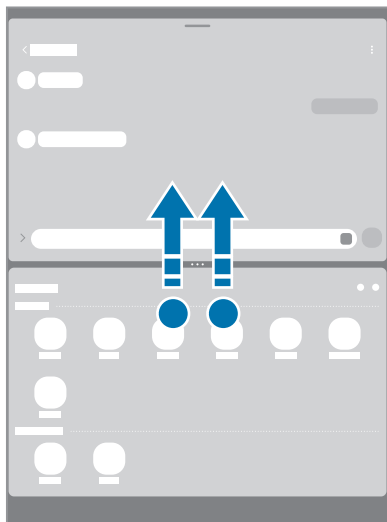

Vista de pantalla dividida

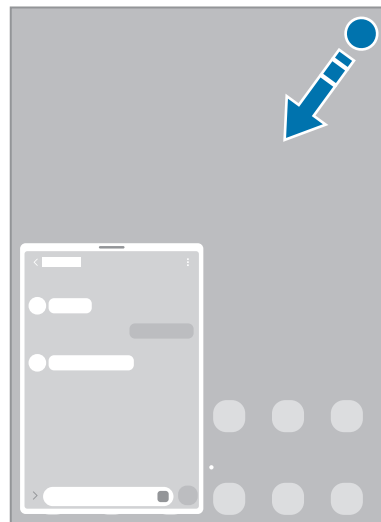

Vista de pantalla emergente

Abrir aplicaciones con el botón Aplicaciones recientes

- 1 Pulse el botón Aplicaciones recientes para abrir la lista de aplicaciones usadas recientemente.
- 2 Deslice la pantalla hacia la derecha o la izquierda, pulse el icono de una aplicación y, a continuación, pulse **Abrir en vista de pantalla dividida** o **Abrir en vista emergente**.

Usar funciones adicionales

Usar los menús de Multiwindow

Cuando pulse el controlador de Multiwindow, aparecerán los menús disponibles.

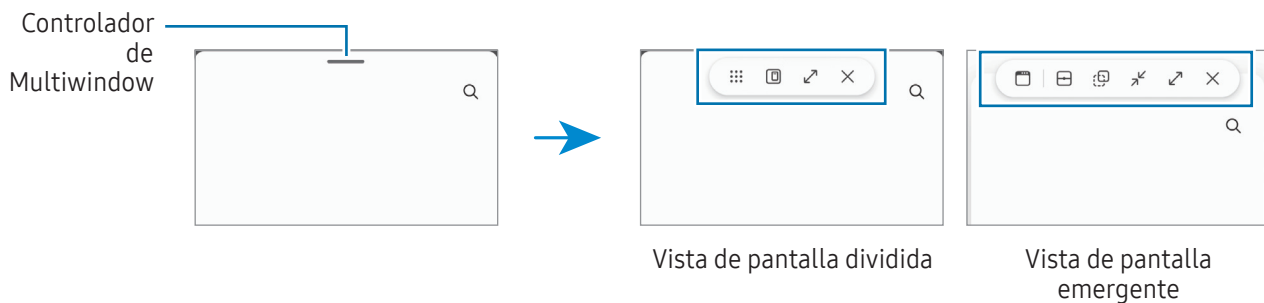

Ajustar el tamaño de la ventana

Mueva los círculos entre las ventanas de aplicaciones para ajustar el tamaño.

Cuando desplace los círculos entre las ventanas de aplicaciones hacia el borde de la pantalla, la ventana se maximizará.

Mover ventanas emergentes

Para mover una ventana emergente, pulse el controlador de Multiwindow y muévelo a otra ubicación.

Guardar su propia distribución de pantalla dividida

Añada aplicaciones utilizadas con frecuencia como un par de aplicaciones para abrirlas de forma conjunta en la vista de pantalla dividida con un solo toque.

1 En la vista de pantalla dividida, pulse los círculos que hay entre las ventanas de aplicaciones.

2 Pulse ☆.

3 Seleccione una ubicación para añadir el par de aplicaciones.

Las aplicaciones que esté usando en la vista de pantalla dividida se guardarán como un par de aplicaciones en la ubicación que seleccione.

Internet de Samsung

Navegue por Internet para buscar información y añada sus sitios web preferidos a marcadores para acceder a ellos cómodamente.

- 1 Abra la aplicación **Internet de Samsung**.
- 2 Introduzca la dirección web o una palabra clave, y después pulse **Ir**.

Si la barra de herramientas no aparece, deslice ligeramente el dedo hacia abajo en la pantalla.

Para cambiar entre pestañas, pulse  deslice el dedo hacia la izquierda o hacia la derecha sobre el campo de dirección.

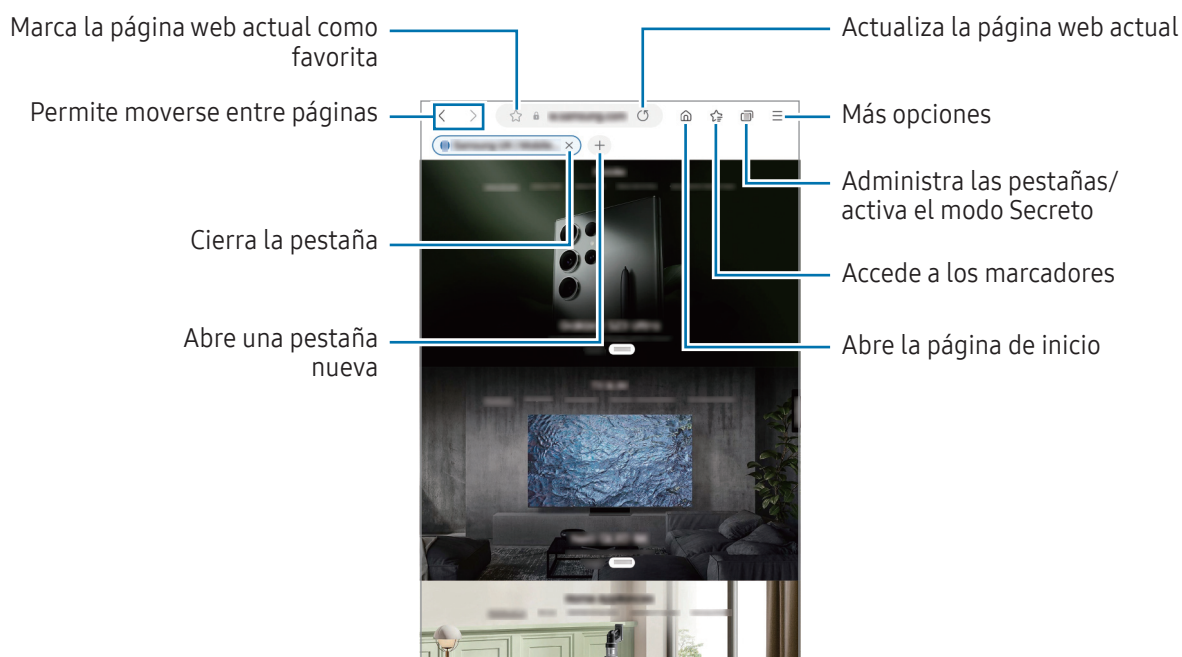

Utilizar el modo Secreto

Si establece una contraseña para el modo Secreto, podrá evitar que otras personas accedan a su historial de búsquedas, su historial de navegación, los marcadores y las páginas guardadas.

- 1 Pulse  → **Activar modo Secreto**.
- 2 Pulse el interruptor **Bloquear el modo Secreto** para activarlo, pulse **Iniciar** y, a continuación, establezca una contraseña.

En el modo Secreto el dispositivo cambiará el color de las barras de herramientas. Para desactivarlo, pulse  → **Desactivar modo Secreto**.

 En el modo Secreto no podrá utilizar algunas funciones como la captura de pantalla.

Samsung Health

Introducción

Samsung Health le ayuda a gestionar su bienestar y forma física. Póngase objetivos, controle su progreso y realice un seguimiento de su bienestar y forma física en general. También puede comparar sus registros de recuento de pasos con los de otros usuarios de Samsung Health y consultar consejos sobre salud.

Entre en www.samsung.com/samsung-health para obtener más información.

Utilizar Samsung Health

Abra **Samsung Health**. Al iniciar esta aplicación por primera vez o al reiniciarla tras restablecer los datos de fábrica, siga las instrucciones de la pantalla para completar la configuración.

Para editar elementos en la pantalla de inicio de Samsung Health, pulse  → **Editar inicio**.

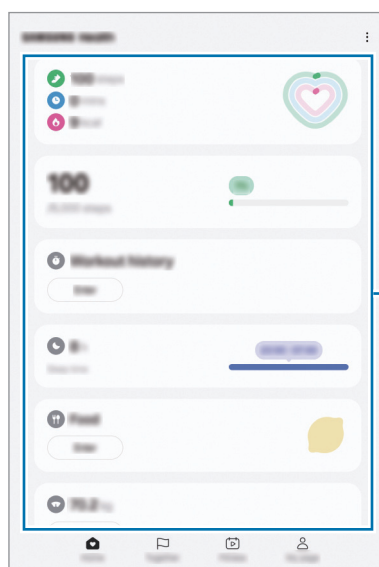

Tarjetas de inicio

- **Inicio:** controle su salud y forma física.
- **Retos:** compare sus registros de recuento de pasos con los de otros usuarios de Samsung Health o compita con sus amigos.
- **Forma física:** obtenga consejos sobre salud.
- **Mi página:** gestione su perfil y consulte su historial de salud y de ejercicio físico.



- Es posible que algunas funciones no estén disponibles según la región.
- Si usa la tarjeta de pasos mientras viaja en automóvil o tren, la vibración podría afectar al recuento total.

Samsung Notes

Introducción

Cree notas introduciendo texto desde el teclado, escribiendo a mano o dibujando en la pantalla. También puede insertar imágenes o grabaciones de voz en sus notas.

Crear notas

- 1 Abra la aplicación **Samsung Notes**, pulse  y, a continuación, cree una nota.

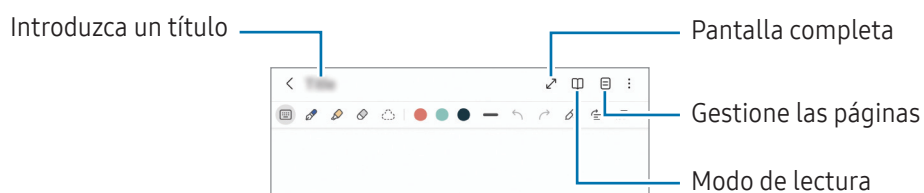

- 2 Cuando termine de crear la nota, pulse el botón Atrás para guardarla. Si desea guardar la nota en otro formato de archivo, pulse  → **Guardar como archivo**.

Eliminar notas

Mantenga pulsada la nota que desee quitar y pulse **Eliminar**.

Redactar notas con la escritura a mano

En la pantalla de redacción de notas, escriba o dibuje a mano alzada.

Puede introducir su escritura a mano a mayor tamaño si amplía la pantalla separando dos dedos sobre ella.

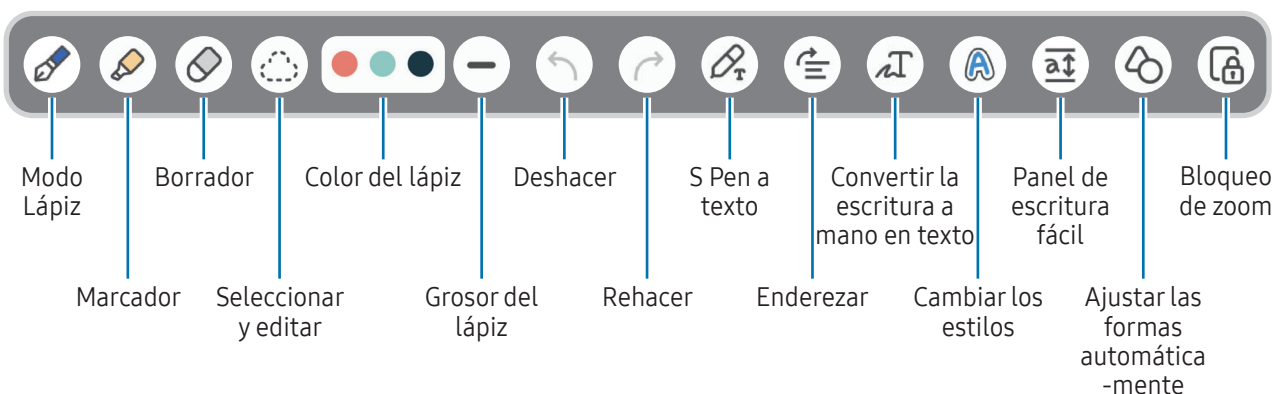

-  Si la entrada mediante dedo no funciona, pulse  → **Activar Dibujar con el dedo**.

Usar la herramienta para borrar

Cuando desee borrar la escritura a mano de una nota, pulse  y seleccione el área que quiera borrar. También puede seleccionar un área mientras mantiene pulsado el botón del S Pen.

Para cambiar el tipo de herramienta para borrar, pulse  una vez más.



- **Borrador de trazos:** borra la línea seleccionada.
- **Borrador de área:** borra únicamente el área seleccionada. Puede ajustar el tamaño de la goma deslizando la barra de ajuste de tamaño.



Incluso con una herramienta más pequeña, es posible que no logre borrar el área que quiera de forma precisa.

Editar notas escritas a mano

Edite notas escritas a mano con las diferentes opciones de edición, como cortar, mover o ajustar el tamaño.

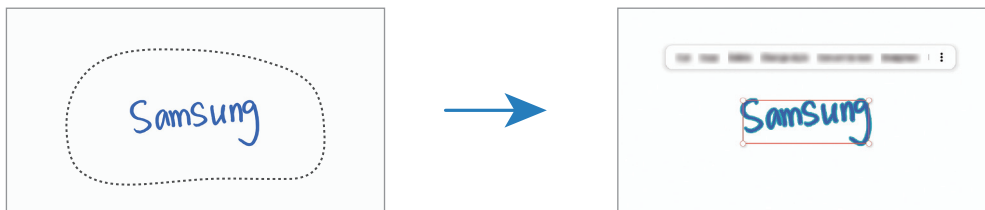

- 1 Si la nota tiene texto escrito a mano, pulse .
Para cambiar la forma de la selección, pulse  una vez más.
- 2 Pulse o dibuje una línea alrededor del texto o dibujo para seleccionarlo.
 - Para mover la selección hacia otro lugar, selecciónela y después muévala hacia una ubicación nueva.
 - Para cambiar el tamaño de la selección, pulse el texto o dibujo y desplace una esquina del marco que aparecerá.



- 3 Edite el texto o dibujo utilizando las opciones disponibles.

Convertir escritura manual a texto

Pulse  y escriba en la pantalla con el S Pen. La escritura a mano se sustituirá por el texto al momento.

Tras escribir en la pantalla, pulse . En la ventana de vista previa aparecerán las opciones. Si desliza  o , puede seleccionar la escritura a mano que desee. Para sustituir la escritura a mano por el texto, pulse **Convertir**.





Alinear el contenido en horizontal

Puede alinear su escritura a mano y sus dibujos en horizontal.

Tras escribir o dibujar en la pantalla, pulse .

Cambiar los estilos

Puede cambiar el estilo de su escritura a mano y sus dibujos.

Después de escribir o dibujar en la pantalla, pulse  dos veces y seleccione un color o grosor de línea. A continuación, apunte con el S Pen hacia donde quiere aplicar el estilo. Cuando aparezca el icono  pulse donde quiera aplicar el cambio.

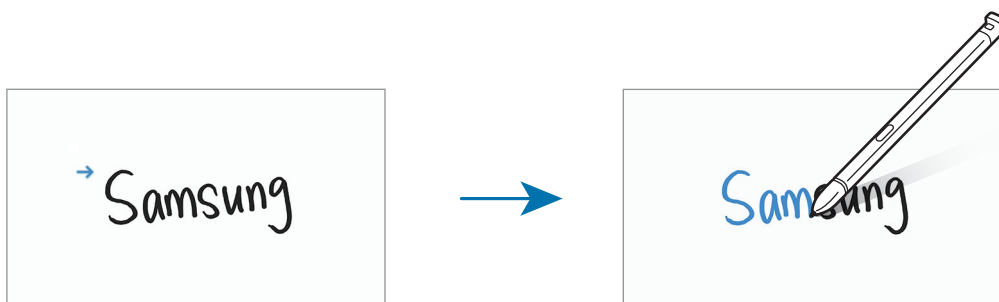

Usar el bloc de notas sencillo

En la pantalla de creación de notas, pulse **a**. El campo de entrada se ampliará y aparecerá como el bloc de notas sencillo.

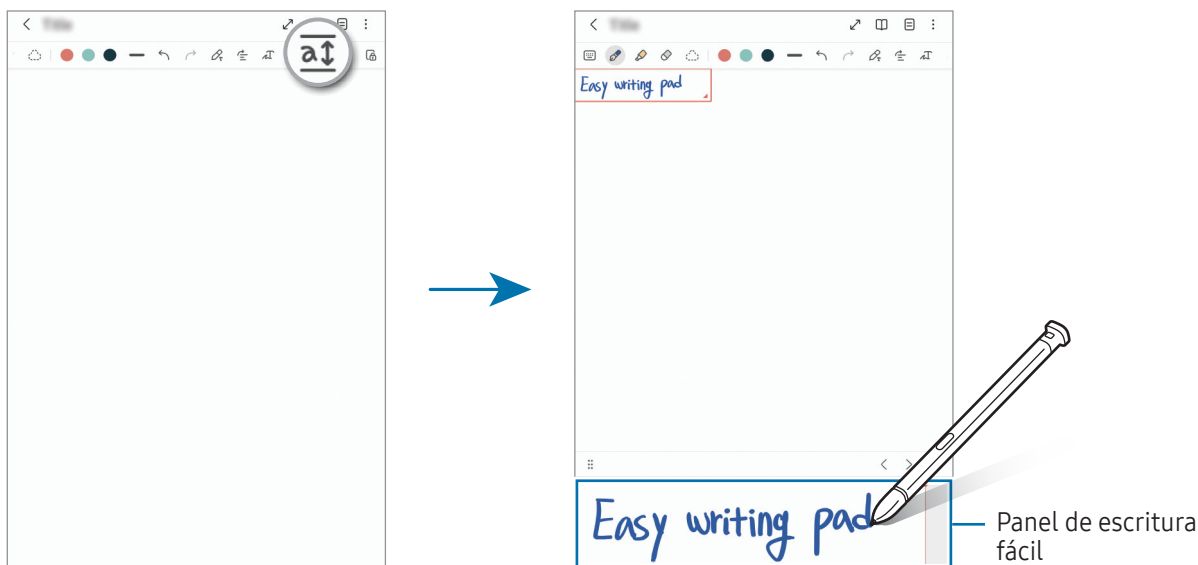

Ajustar las formas automáticamente

Pulse **o** y dibuje una forma. A continuación, se ajustará la forma.

Grabación de voz en notas

Realice una grabación de voz mientras crea una nota y se sincronizará el contenido con la grabación.

En la barra de herramientas de creación de notas, pulse **⋮** → **Insertar** → **Grabación de voz** y cree una nota.

Seleccione una nota de la lista y pulse **▶** para reproducir la grabación. A continuación, el contenido que haya creado durante la grabación se mostrará en la pantalla junto con la propia grabación.

Añadir notas en archivos PDF

Abra la aplicación **Samsung Notes**, pulse **PDF** y seleccione un archivo PDF. A continuación, podrá añadirle notas.

Anclar una nota a la pantalla Inicio

Ancle una nota a la pantalla Inicio para consultarla o abrirla y editarla.

- 1 Abra la aplicación **Samsung Notes**.
- 2 Seleccione una nota y pulse  → **Añadir a** → **Pantalla Inicio**.

Recortar contenido

Puede añadir contenido, como el enlace a una página web o una imagen, a una nota.

- 1 Si desea añadir contenido mientras usa la aplicación **Internet de Samsung**, **Mensajes** o **Galería**, abra la aplicación **Samsung Notes** en la vista de pantalla dividida o en la vista de pantalla emergente. Si desea obtener más información sobre la vista de pantalla dividida o la vista de pantalla emergente, consulte [Multiwindow](#).

También puede pulsar dos veces la pantalla mientras mantiene pulsado el botón del S Pen o abrir el panel de Air command y pulsar **Crear notas**.

Las opciones que puede usar aparecerán en la parte inferior de la pantalla de redacción de notas.

- 2 Seleccione la opción que quiera.

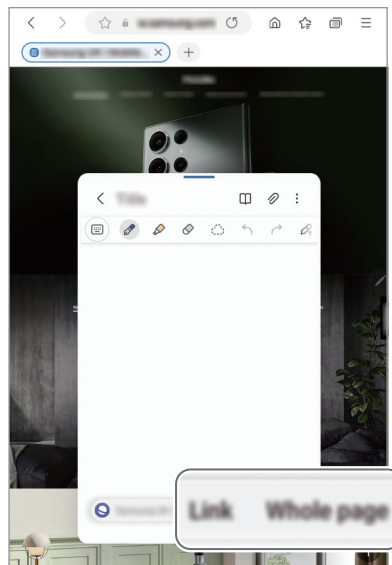



Samsung Members

Samsung Members ofrece a los clientes servicios de soporte técnico, como el diagnóstico de problemas de los dispositivos, y permite a los usuarios enviar preguntas e informes de errores. También podrá compartir información con otras personas en la comunidad de usuarios de Galaxy o consultar las últimas noticias y consejos. **Samsung Members** puede ayudarle a solucionar los problemas que le puedan surgir al utilizar el dispositivo.

Samsung Kids

Permite restringir el acceso de los niños a determinadas aplicaciones, establecer sus tiempos de uso, y configurar ajustes para ofrecerles un entorno divertido y seguro mientras usan el dispositivo.

Abra el panel de notificaciones, deslice el dedo hacia abajo y, a continuación, pulse  **Kids**. Si no encuentra  **Kids** en el panel de ajustes rápidos, pulse  → **Editar** y deslice el botón para añadirlo. Al abrir Samsung Kids por primera vez o tras restablecer los datos de fábrica, siga las instrucciones de la pantalla para completar la configuración.

En la pantalla de inicio de Samsung Kids, seleccione la aplicación que desee utilizar.



El método de bloqueo de pantalla preestablecido o el PIN creado se utilizarán al activar la función **Controles parentales** o al cerrar Samsung Kids.

Usar las funciones de control parental

Puede configurar los ajustes de Samsung Kids y consultar el historial de uso.

En la pantalla de Samsung Kids, pulse  → **Controles parentales** e introduzca el código de desbloqueo.

Cerrar Samsung Kids

Para cerrar Samsung Kids, pulse el botón Atrás o pulse  → **Cerrar Samsung Kids** y, a continuación, introduzca su código de desbloqueo.

Samsung Global Goals

Los Global Goals (Objetivos de Desarrollo Sostenible), establecidos por la Asamblea General de las Naciones Unidas en 2015, son medidas orientadas a crear una sociedad sostenible. Estos objetivos tienen como fin acabar con la pobreza, combatir la desigualdad y detener el cambio climático.

Obtenga más información sobre estos objetivos de desarrollo sostenible y únase al movimiento para lograr un futuro mejor.

Samsung Shop

Samsung Shop es el servicio de compra móvil ofrecido por Samsung. Obtenga ofertas o información sobre productos y servicios de Samsung y sus socios.

Abra la aplicación **Samsung Shop**.



Puede que esta aplicación no esté disponible en algunos modelos o con algunos operadores.

Galaxy Shop

Acceda al sitio web de Samsung y consulte información diversa sobre productos.

Abra la aplicación **Galaxy Shop**.



Puede que esta aplicación no esté disponible en algunos modelos o con algunos operadores.

PENUP



PENUP es una red social para compartir creaciones realizadas con el S Pen. Publique sus creaciones, consulte las de otras personas y obtenga consejos útiles sobre cómo dibujar.

Abra la aplicación **PENUP**.

Calendario



Gestione su agenda introduciendo los próximos eventos en el calendario.

Crear eventos

- 1 Abra la aplicación **Calendario** y pulse , o pulse dos veces una fecha.
Si la fecha ya tiene eventos o tareas guardadas, pulse la fecha y después .
- 2 Introduzca los detalles del evento y pulse **Guardar**.

Sincronizar eventos con sus cuentas

- 1 Abra **Ajustes**, pulse **Cuentas y copia de seguridad** → **Administrar cuentas** y, a continuación, seleccione la cuenta con la que desea sincronizar.
- 2 Pulse **Sincronizar cuenta** y deslice el interruptor **Calendario** para activarlo.

Para añadir cuentas con las que sincronizar, abra la aplicación **Calendario** y pulse  →  → **Gestionar calendarios** → . Después, seleccione la cuenta que quiera sincronizar e inicie sesión. Al añadir una cuenta, aparecerá un círculo azul junto al nombre.

Reminder

(Recibir notificaciones de tareas pendientes)

Registre tareas pendientes como recordatorios y reciba notificaciones en función de las condiciones que establezca.



- Para recibir notificaciones más precisas, conéctese a una red Wi-Fi o de datos móviles.
- Para utilizar recordatorios de ubicación, la función GPS deberá estar activada. Es posible que este tipo de recordatorios no esté disponible en algunos modelos.

Iniciar Reminder

Abra la aplicación **Calendario** y pulse  → **Recordatorios** → . Se abrirá la aplicación y su icono  se añadirá a la pantalla Aplicaciones.

Crear recordatorios

- 1 Abra la aplicación **Reminder**.
- 2 Pulse , introduzca los detalles y, a continuación, pulse **Guardar**.

Finalizar recordatorios

En la lista de recordatorios, pulse  o seleccione un recordatorio y pulse **Completar**.

Restaurar recordatorios

Restaurar los recordatorios que hayan finalizado.



- 1 En la lista de recordatorios, pulse  → **Completado**.
- 2 Seleccione un recordatorio y pulse **Restaurar**.
Los recordatorios se añadirán a la lista y volverá a recibirlos.

Eliminar recordatorios

Para eliminar un recordatorio, selecciónelo y pulse **Eliminar**. Para eliminar varios, mantenga pulsado uno, después marque los demás que quiere quitar y, a continuación, pulse **Eliminar**.

Grabadora de voz

Grabe o reproduzca grabaciones de voz.

- 1 Abra la aplicación **Grabadora de voz**.
- 2 Pulse  para comenzar a grabar y hable cerca del micrófono.
 - Pulse  para pausar la grabación.
 - Mientras realiza una grabación de voz, pulse **MARCADOR** para insertar un marcador.
- 3 Pulse  para finalizar la grabación.
- 4 Introduzca un nombre para el archivo y pulse **Guardar**.

Cambiar el modo de grabación

Seleccione un modo en la parte superior de la pantalla de la grabadora de voz.

- **Estándar:** es el modo de grabación normal.
- **Voz a texto:** el dispositivo graba su voz y simultáneamente la convierte en texto en pantalla. Para obtener mejores resultados, vaya a un lugar tranquilo, mantenga el dispositivo cerca de la boca y hable claro y en voz alta.



Si habla en un idioma distinto al del sistema de notas de voz, el dispositivo no reconocerá su voz. En este caso, antes de utilizar esta función, pulse el idioma actual para configurar el idioma del sistema de notas de voz.

Mis archivos

(Consultar y gestionar los archivos)

Acceda a los archivos guardados en el dispositivo para gestionarlos.

Abra la aplicación **Mis archivos**.

Para comprobar si hay datos innecesarios y liberar el almacenamiento del dispositivo, pulse **Administrar almacenamiento**.

Para buscar archivos o carpetas, pulse **Q**.

Reloj

Configure alarmas, consulte la hora en distintas ciudades del mundo, cronometre un evento o establezca un temporizador.

Abra la aplicación **Reloj**.

Calculadora

Realice cálculos aritméticos o científicos básicos.

Abra la aplicación **Calculadora**.

Para borrar el historial, pulse **Eliminar historial**.

Para utilizar la herramienta de conversión de unidades, pulse . Puede convertir diversos valores, como el área, la longitud o la temperatura, en otras unidades.

SmartThings

Controle y gestione dispositivos inteligentes y productos del Internet de las cosas (IoT).

Para obtener más información, abra la aplicación **SmartThings** y pulse **Menú** → **Guía de uso**.

1 Abra la aplicación **SmartThings**.

2 Pulse **Dispositivos** → **Añadir dispositivo** o **+**.

3 Seleccione un dispositivo y conéctese a él siguiendo las instrucciones de la pantalla.



- Las formas de conectarse podrían variar en función del tipo de dispositivos conectados o los contenidos que comparta.
- Los dispositivos que puede conectar pueden variar en función de la región. Las funciones disponibles pueden variar según el dispositivo conectado.
- La garantía de Samsung no cubre los problemas y defectos de los dispositivos conectados. En caso de que los hubiera, póngase en contacto con el fabricante del dispositivo.

Compartir contenidos

Comparta contenido utilizando varias opciones de uso compartido. Siga estas indicaciones para compartir imágenes.

1 Abra **Galería** y seleccione una imagen.

2 Pulse  y seleccione el método para compartir que desee.





- Tenga en cuenta que puede incurrir en cargos adicionales al compartir archivos mediante la red móvil.



Quick Share

Compartir contenidos con dispositivos cercanos

Comparta contenido con dispositivos cercanos mediante Wi-Fi Direct, Bluetooth o un código QR.

1 Abra **Galería** y seleccione una imagen.

2 En el otro dispositivo, abra el panel de notificaciones, deslice el dedo hacia abajo y pulse  **Quick Share** para activar esta función. Si no encuentra  **Quick Share** en el panel de ajustes rápidos, pulse  → **Editar** y deslice el botón hacia abajo para añadirlo.

- 3 Pulse  → **Quick Share** y, a continuación, seleccione el dispositivo al que desea transferir la imagen. Para compartir el enlace mediante un código QR, pulse  y escanéelo.
 - 4 Acepte la solicitud de transferencia de archivo en el otro dispositivo.
-  Esta función no permite compartir vídeos con televisores o dispositivos compatibles con SmartThings. Para ver vídeos en el televisor, utilice la función Smart View.

Compartir con los contactos

Puede compartir contenido con sus contactos.

- 1 Abra **Galería** y seleccione una imagen.
- 2 Pulse  → **Quick Share** → **Ver contacto** y seleccione uno.

Compartir en privado

Cifre contenido y compártalo con otras personas. El destinatario no podrá guardar, copiar ni reenviar el contenido compartido.

- 1 Abra **Galería** y seleccione una imagen.
- 2 Pulse  → **Quick Share** →  → **Activar Compartir en privado**.
- 3 Seleccione un dispositivo al que transferir la imagen o pulse **Ver contacto** y seleccione un uno.

Configurar quién puede encontrar su tableta

Configure quién puede encontrar su tableta o enviarle contenido.

- 1 Abra el panel de notificaciones, deslice el dedo hacia abajo y, a continuación, pulse  **Quick Share**.
- 2 Seleccione una opción.
 - **Nadie:** no permite que otras personas encuentren su tableta.
 - **Solo contactos:** permite solo a los usuarios de Samsung que tenga en sus contactos compartir contenido con su tableta.
 - **Cualquiera que esté cerca:** permite que cualquier dispositivo cercano comparta contenido con su tableta.

Compartir música

Introducción

La función Compartir Música le permite compartir con otra persona un altavoz Bluetooth que ya esté conectado a su tableta. También puede escuchar la misma música en sus Galaxy Buds y en los de otra persona.

Esta función solo está disponible en los dispositivos compatibles con la función Compartir música.

Compartir un altavoz Bluetooth

Puede escuchar música en su tableta o en el teléfono de un amigo mediante un altavoz Bluetooth.

- 1 Asegúrese de que su tableta y el altavoz Bluetooth estén conectados.
Consulte [Conectarse a otros dispositivos Bluetooth](#) para obtener instrucciones de conexión.
- 2 En su tableta, abra **Ajustes**, pulse **Dispositivos conectados** y, a continuación, deslice el interruptor **Compartir música** para activarlo de nuevo.
Puede usar funciones adicionales, como establecer con quién va a compartir el dispositivo, pulsando **Compartir música**.
- 3 En el teléfono de su amigo, seleccione su altavoz en la lista de dispositivos Bluetooth.
- 4 En su tableta, acepte la solicitud de conexión y se compartirá su altavoz.
Cuando reproduzca música desde el teléfono de un amigo, se pausará la música que se está reproduciendo desde su tableta.

Escuchar música juntos con Galaxy Buds

Puede escuchar música en su tableta con un amigo utilizando sus Buds y los de su amigo.

Esta función solo es compatible con la serie Galaxy Buds.

- 1 Asegúrese de que su tableta, el teléfono de su amigo y un par de Buds estén conectados entre sí.
Consulte [Conectarse a otros dispositivos Bluetooth](#) para obtener instrucciones de conexión.
- 2 En el teléfono de su amigo, abra **Ajustes**, pulse **Dispositivos conectados** y, a continuación, pulse el interruptor **Compartir música** para activarlo.
Puede usar funciones adicionales, como establecer con quién va a compartir el dispositivo, pulsando **Compartir música**.
- 3 En su tableta, abra el panel de notificaciones y pulse **Salida multimedia**.
- 4 Pulse **Compartir música** y seleccione los Buds de su amigo en la lista de dispositivos detectados.
- 5 En el teléfono de su amigo, acepte la solicitud de conexión.
Cuando reproduzca música desde su tableta, podrá escucharla con su amigo utilizando los dos pares de Buds.

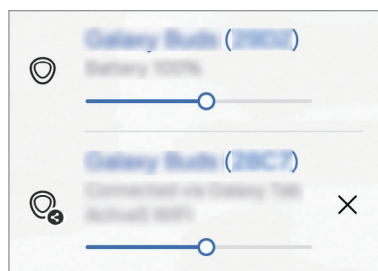

Smart View

(Mostrar en una pantalla de televisión)

Muestra en una pantalla grande el contenido que se ve en su tableta al conectarla a un monitor o televisor con Screen Mirroring.

- 1 Abra el panel de notificaciones, deslice el dedo hacia abajo y, a continuación, pulse **Smart View**.
- 2 Seleccione el dispositivo en el que desea mostrar la pantalla de su tableta.



Al reproducir un vídeo con Smart View, la resolución puede variar según el modelo de televisor.

Samsung Flow

Conecte su tableta a un teléfono o a un ordenador y úselos juntos para, por ejemplo, comprobar las notificaciones o compartir contenido.

Samsung Flow debe estar instalada en los dos dispositivos que desee conectar. De no ser así, descárguela desde **Galaxy Store** o **Play Store**. Para ordenadores, puede descargarla desde Microsoft Store.



Esta función solo está disponible en algunos dispositivos Android de Samsung y ordenadores con Windows 10 o superior.

Conectar a un teléfono

- 1 En el teléfono, inicie la aplicación Samsung Flow.
- 2 En la tableta, abra la aplicación **Samsung Flow** y pulse **Conectar al teléfono**.
Si la tableta está conectada a un ordenador, pulse  → **Conectar al teléfono**.
- 3 Seleccione el teléfono en la lista de dispositivos detectados.
Si aparece la ventana emergente de selección de método de conexión, seleccione el método que prefiera.
- 4 Confirme la contraseña en ambos dispositivos y se conectarán.

Conectar a un ordenador

- 1 En la tableta, inicie la aplicación **Samsung Flow** y pulse **Conectar al ordenador**.
Si la tableta está conectada a un teléfono, pulse  → **Conectar al ordenador**.
- 2 En el ordenador, abra la aplicación Samsung Flow y pulse **Iniciar**.
- 3 Seleccione la tableta en la lista de dispositivos detectados.
Si aparece la ventana emergente de selección de método de conexión, seleccione el método que prefiera.
- 4 Confirme la contraseña en ambos dispositivos y se conectarán.

Panel diario

Introducción

Utilice la tableta como un marco de fotos o un tablón de notas cuando se esté cargando con un cable USB o una base de carga. Podrá disfrutar de una presentación con sus imágenes favoritas y consultar información como la hora, la previsión meteorológica o el calendario. También puede crear una nota y controlar la música mientras la usa.



Abrir Panel diario

1 Cargue el dispositivo con un cable USB o una base de carga.

 Para conectar el dispositivo a una base de carga, deslícelo sobre la base para poner en contacto los conectores del dispositivo y los terminales de carga de la base.

2 Abra el panel de notificaciones y pulse **Pulsa aquí para iniciar Panel diario**.

Aparecerá la pantalla principal del Panel diario y podrá consultar el reloj, la previsión meteorológica o el calendario.

Usar Panel diario

Reproducir una presentación de diapositivas

Puede usar el dispositivo como un marco de fotos. Disfrute de las presentaciones de diapositivas de sus imágenes favoritas en Panel diario.

En la pantalla principal de Panel diario, deslice hacia la derecha para ver una presentación de diapositivas.



Para añadir sus imágenes favoritas y mostrarlas en una presentación de diapositivas, abra **Ajustes**, pulse **Funciones avanzadas** → **Panel diario** → **Presentación de diapositivas** →  junto a **Álbumes** y, a continuación, seleccione el álbum.

Tomar notas en Panel diario

Puede usar el dispositivo como un tablón de notas para escribir una nota en Panel diario.

- 1 Deslice hacia la izquierda en la pantalla principal de Panel diario y pulse .
- 2 Seleccione un lápiz y escriba o dibuje en la pantalla.
- 3 Pulse **Hecho**.
La nota que escriba quedará fijada en Panel diario.

Controlar la música

Puede controlar la reproducción de música en el Panel diario.

Pulse  y seleccione una aplicación para controlar la reproducción.

Configurar los ajustes de Panel diario

Puede configurar varios ajustes de Panel diario y personalizarlo de acuerdo con sus gustos.

Abra **Ajustes** y pulse **Funciones avanzadas** → **Panel diario**.

- **Hora, el tiempo y calendario:** cambia la configuración de la pantalla principal de Panel diario.
- **Nota:** activa o desactiva la función de notas en Panel diario.
- **SmartThings:** configura el dispositivo para que muestre los dispositivos y escenas de SmartThings en Panel diario.
- **Presentación de diapositivas:** permite seleccionar imágenes para añadir a la presentación de diapositivas y permite cambiar la configuración, como el orden de las imágenes, la velocidad de transición y el estilo. También se puede ajustar el reloj o la información meteorológica que se muestra en la presentación.
- **Música:** activa o desactiva la función de control de música de Panel diario.
- **Cargar batería o pulsar icono:** durante la carga, aparecerá una notificación en el panel de notificaciones, que puede pulsar para iniciar el Panel diario.
 - **Añadir Panel diario a Aplicaciones:** se añadirá a la pantalla de Aplicaciones el icono de Panel diario ()
 - **Iniciar automáticamente al conectar un cargador USB:** el Panel diario se abrirá automáticamente cuando se cargue el dispositivo con un cable USB.
- **Igual que el salvapantallas:** utilice el Panel diario como salvapantallas.
- **Modo Oscuro:** aplica el tema oscuro a Panel diario. También se puede establecer un horario para aplicarlo.
- **Desactivar según programa:** permite establecer el horario para cerrar Panel diario. Al activar esta función, pulse **Defin hora** para establecer la hora de cierre del panel.
- **Acerca de Panel diario:** consulte la versión y la información legal de esta función.
- **Contáctanos:** permite enviar preguntas o consultar las preguntas más frecuentes.

Cerrar Panel diario

Para cerrar Panel diario, pulse el botón Inicio o el botón Atrás.

Enlace a Windows

(Usar el dispositivo conectándolo a un ordenador)

Acceda y utilice los datos del dispositivo móvil, como aplicaciones o imágenes, en un ordenador con Windows.

- Se recomienda usar la versión más reciente de Windows y la aplicación **Enlace Móvil** para aprovechar esta función al máximo.
- Para poder usar esta función se necesita una cuenta de Microsoft. Cuando la cree, podrá iniciar sesión en todos los dispositivos y servicios de Microsoft, como las aplicaciones de Microsoft Office y Windows 10.

Conectar a un ordenador

- 1 En el dispositivo móvil, abra **Ajustes** y pulse **Dispositivos conectados** → **Enlace a Windows**.
- 2 Siga las instrucciones que aparecen en la pantalla para completar la conexión.

Visite <https://aka.ms/setuptw> para obtener más información.

Acceder en el ordenador a los datos y las notificaciones del dispositivo móvil

Abra la aplicación **Enlace Móvil** en el ordenador y seleccione la categoría que quiera.

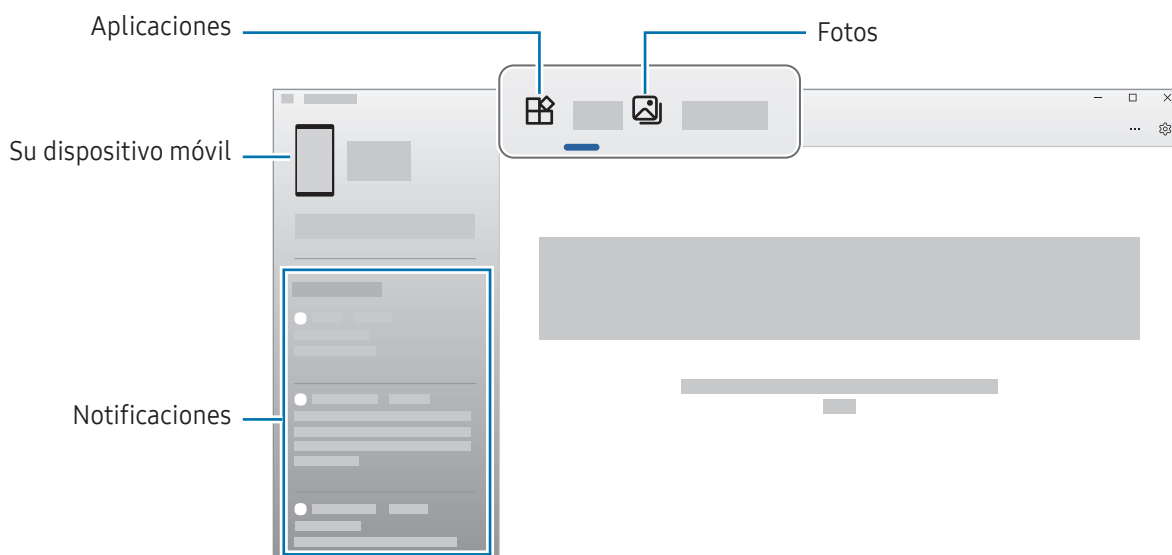

Las funciones y los menús disponibles pueden variar según la versión del software, la versión de la aplicación o el modelo del dispositivo.

Samsung DeX

Utilice las funciones del dispositivo móvil en un entorno de interfaz similar al de un ordenador.



- Cuando inicie o finalice Samsung DeX, las aplicaciones abiertas podrían cerrarse.
- Es posible que algunas aplicaciones o funciones no estén disponibles cuando utilice Samsung DeX.

Conectar a un televisor de forma inalámbrica

Puede usar Samsung DeX conectando el dispositivo móvil a un televisor de forma inalámbrica.

- 1 En el dispositivo móvil, abra el panel de notificaciones, deslice el dedo hacia abajo y, a continuación, pulse  **DeX**.
- 2 Seleccione un televisor en la lista de dispositivos detectados y pulse **Iniciar ahora**. Algunos televisores solo se detectarán cuando el modo Screen Mirroring esté activado.
- 3 Si aparece en el televisor la ventana de solicitud de conexión, acéptela.
- 4 Siga las instrucciones que aparecen en la pantalla para completar la conexión. Cuando estén conectados, la pantalla de Samsung DeX aparecerá en el televisor.



- Se recomienda usar un Smart TV Samsung fabricado después de 2019.
- Asegúrese de que el televisor al que quiere conectarse es compatible con Screen Mirroring.

Cerrar Samsung DeX

Para cerrar Samsung DeX, seleccione  en la parte inferior izquierda de la pantalla y, a continuación, **Salir de DeX**.

Google apps

Google ofrece aplicaciones de entretenimiento, negocios y redes sociales. Es posible que necesite una cuenta de Google para acceder a algunas de ellas.

Para obtener más información sobre las aplicaciones, acceda al menú de ayuda de cada una de ellas.

- **Chrome:** busque información y navegue por páginas web.
- **Gmail:** envíe o reciba mensajes de correo electrónico mediante el servicio de correo de Google.
- **Maps:** busque su ubicación en el mapa, encuentre lugares en el mapa del mundo y consulte los datos de ubicación de diversas localizaciones que le rodean.
- **YT Music:** disfrute de la música y los vídeos que ofrece YouTube Music. También puede acceder a las colecciones de música almacenadas en su dispositivo y reproducirlas.
- **Google TV:** compre o alquile vídeos, como películas o programas de televisión, en **Play Store**.
- **Drive:** almacene sus contenidos en la nube, acceda a ellos desde cualquier parte y compártalos con otras personas.
- **YouTube:** vea o cree vídeos y compártalos con otras personas.
- **Fotos:** busque, administre y edite todas sus fotos y vídeos de varios orígenes desde un mismo sitio.
- **Google:** busque información en Internet o en el dispositivo.
- **Meet:** utilice la videollamada para hablar con otras personas, o para crear o unirse a reuniones.
- **Mensajes:** envíe y reciba mensajes en su dispositivo u ordenador, y comparta diversos contenidos, como imágenes y vídeos.



Puede que algunas aplicaciones no estén disponibles en función del operador o el modelo.

Ajustes

Introducción

Personalice los ajustes del dispositivo.

En la pantalla Aplicaciones, pulse **Ajustes** o abra el panel de notificaciones y pulse .

Para buscar ajustes por palabras clave, pulse  o seleccione una etiqueta en **Sugerencias**.

Samsung account

Inicie sesión en su Samsung account y gestiónela.

En la pantalla de Ajustes, pulse **Samsung account**.

Conexiones

Opciones

Cambie los ajustes de las distintas conexiones, como la función Wi-Fi y la conexión Bluetooth.

En la pantalla de Ajustes, pulse **Conexiones**.

- **Wi-Fi:** active la función Wi-Fi para conectarse a una red Wi-Fi y acceder a Internet o a otros dispositivos de red. Consulte [Wi-Fi](#) para obtener más información.
- **Bluetooth:** use la función Bluetooth para intercambiar datos o archivos multimedia con otros dispositivos compatibles con esta función. Consulte [Bluetooth](#) para obtener más información.
- **Pagos NFC y contactless:** lea etiquetas de comunicación de campo cercano (NFC) que contengan información sobre productos. También podrá usar esta función para hacer pagos y comprar billetes de transporte o entradas para eventos tras haber descargado las aplicaciones correspondientes. Consulte [Pagos NFC y contactless](#) para obtener más información.

- **Modo Avión:** configure el dispositivo para que desactive todas sus funciones inalámbricas. Solo podrá usar los servicios sin red.



Siga la normativa de la compañía aérea y las indicaciones del personal del avión. En aquellos casos en los que se permita el uso del dispositivo, utilícelo siempre en modo Avión.

- **Administrador de SIM:** permite activar sus tarjetas SIM o USIM y personalizar los ajustes de su tarjeta SIM. Consulte [Administrador de SIM](#) para obtener más información.
- **Redes móviles:** permite configurar los ajustes de su red móvil.
- **Uso de datos:** permite controlar el uso de datos y personalizar sus límites de uso. Configure el dispositivo para que desactive automáticamente la conexión de datos móviles si la cantidad que ha utilizado alcanza el límite especificado.

Puede activar la función Ahorro de datos para evitar que algunas aplicaciones que se ejecutan en segundo plano envíen o reciban datos. Consulte [Ahorro de datos \(en modelos con red móvil\)](#) para obtener más información.

También puede configurar las aplicaciones para que solo usen una Wi-Fi, para que solo usen datos móviles o para que usen ambos. Consulte [Redes permitidas para aplicaciones \(en modelos con red móvil\)](#) para obtener más información.

- **Conexión compartida y Módem:** utilice la tableta para compartir su conexión de datos móviles con otros dispositivos. Si desea obtener más información sobre esta función, consulte [Conexión compartida \(en modelos con red móvil\)](#).



Es posible que incurra en gastos adicionales al usar esta función.

- **Módem USB:** permite usar la vinculación para compartir la conexión a Internet del dispositivo con otros dispositivos.
- **Más ajustes de conexión:** permite personalizar los ajustes para controlar otras funciones. Consulte [Más ajustes de conexión](#) para obtener más información.



Es posible que algunas funciones no estén disponibles según el modelo.

Wi-Fi

Active la función Wi-Fi para conectarse a una red Wi-Fi y acceder a Internet o a otros dispositivos de red.

Conectarse a una red Wi-Fi

1 En la pantalla de Ajustes, pulse **Conexiones** → **Wi-Fi** y, a continuación, deslice el interruptor para activarlo.

2 Seleccione una red en la lista de redes Wi-Fi.

Las redes con el icono de un candado necesitan una contraseña.



- Cuando el dispositivo se conecte a una red Wi-Fi, volverá a conectarse a esa red cada vez que esté disponible sin solicitar una contraseña. Para evitar que el dispositivo se conecte a la red automáticamente, pulse  junto a la red y deslice el interruptor **Volver a conectar automáticamente** para desactivarlo.
- Si no puede conectarse a una red Wi-Fi correctamente, reinicie la función Wi-Fi del dispositivo o el router inalámbrico.

Obtener información sobre la calidad de la red Wi-Fi

Consulte información sobre la calidad de la red Wi-Fi, como la velocidad y la estabilidad.

En la pantalla de Ajustes, pulse **Conexiones** → **Wi-Fi** y, a continuación, deslice el interruptor para activarlo.

La información sobre la calidad de la red aparecerá bajo las redes Wi-Fi. Si no aparece, pulse  → **Intelligent Wi-Fi** y deslice el interruptor **Mostrar info de calidad de red** para activarlo.



Puede que no se muestre la información de calidad de algunas redes Wi-Fi.

Compartir contraseñas de redes Wi-Fi

Si pide a una persona que está conectada a una red Wi-Fi protegida que comparta su contraseña, podrá conectarse a la red sin tener que introducirla. Esta función está disponible entre dispositivos que se tengan mutuamente guardados en contactos, y la pantalla del otro dispositivo debe estar encendida.

1 En la pantalla de Ajustes, pulse **Conexiones** → **Wi-Fi** y, a continuación, deslice el interruptor para activarlo.

2 Seleccione una red en la lista de redes Wi-Fi.

3 Pulse **Solicitar contraseña**.

4 Acepte la solicitud para compartir en el otro dispositivo.

La contraseña del Wi-Fi se introducirá en su dispositivo y se establecerá conexión con la red.

Wi-Fi Direct

La función Wi-Fi Direct conecta dispositivos directamente mediante una red Wi-Fi sin requerir un punto de acceso.

- 1 En la pantalla de Ajustes, pulse **Conexiones** → **Wi-Fi** y, a continuación, deslice el interruptor para activarlo.
- 2 Pulse  → **Wi-Fi Direct**.
Aparecerá una lista con los dispositivos detectados.
Si el dispositivo con el que quiere vincularse no se encuentra en la lista, solicite que este active su función Wi-Fi Direct.
- 3 Seleccione un dispositivo para conectarse a él.
Los dispositivos se conectarán cuando el otro dispositivo acepte la solicitud de conexión de Wi-Fi Direct.
Para finalizar la conexión del dispositivo, selecciónelo en la lista para desconectarlo.

Bluetooth

Use la función Bluetooth para intercambiar datos o archivos multimedia con otros dispositivos compatibles con esta función.

Precauciones al usar de Bluetooth

- Samsung no se hace responsable de la pérdida, la interceptación o el uso incorrecto de los datos enviados o recibidos mediante Bluetooth.
- Asegúrese siempre de compartir y recibir datos con dispositivos fiables que cuenten con la seguridad adecuada. Si hay obstáculos entre los dispositivos, podría reducirse la distancia operativa.
- Es posible que algunos dispositivos, en especial aquellos que no están probados o autorizados por Bluetooth SIG, no sean compatibles con el dispositivo.
- No utilice la función Bluetooth con fines ilegales como, por ejemplo, para piratear copias de archivos o grabar comunicaciones de forma ilegal con propósitos comerciales. Samsung no se hace responsable de la repercusión del uso ilegal de la función Bluetooth.

Conectarse a otros dispositivos Bluetooth

- 1 En la pantalla de Ajustes, pulse **Conexiones** → **Bluetooth** y, a continuación, deslice el interruptor para activarlo.

Aparecerá una lista con los dispositivos detectados.

- 2 Seleccione un dispositivo para conectarse a él.

Si el dispositivo con el que quiere vincularse no se encuentra en la lista, configúrelo para que acceda al modo de vinculación Bluetooth. Consulte el manual de usuario del otro dispositivo.



Su tableta permanecerá visible para otros dispositivos mientras la pantalla de configuración de Bluetooth esté abierta.

- 3 Acepte la solicitud de conexión Bluetooth en su tableta para confirmar.

Los dispositivos se conectarán cuando el otro dispositivo acepte la solicitud de conexión Bluetooth.

Para desvincularlos, pulse  junto al nombre del dispositivo que quiera desconectar y pulse **Desvincular**.

Enviar y recibir datos

Muchas aplicaciones admiten la transferencia de datos mediante Bluetooth. Podrá compartir contenido, como contactos o archivos multimedia, con otros dispositivos Bluetooth. Siga estas indicaciones para enviar una imagen a otro dispositivo:

- 1 Abra **Galería** y seleccione una imagen.

- 2 Pulse  → **Bluetooth** y, a continuación, seleccione el dispositivo al que desea transferir la imagen.

Si el dispositivo al que quiere conectarse no se encuentra en la lista, solicite que este active la opción de visibilidad.

- 3 Acepte la solicitud de conexión vía Bluetooth en el otro dispositivo.

Pagos NFC y contactless

Puede utilizar su tableta para leer etiquetas de comunicación de campo cercano (NFC) que contengan información sobre productos. También podrá usar esta función para hacer pagos y comprar billetes de transporte o entradas para eventos tras haber descargado las aplicaciones correspondientes.

 El dispositivo lleva una antena NFC integrada. Para evitar estropearla, use el dispositivo con cuidado.

Leer información de etiquetas NFC

Utilice la función NFC para leer la información de producto de etiquetas NFC.

- 1 En la pantalla de Ajustes, pulse **Conexiones** y deslice el interruptor **Pagos NFC y contactless** para activarlo.
- 2 Acerque el área de la antena NFC situada en la parte trasera del dispositivo a una etiqueta NFC y aparecerá la información que contenga.

 Asegúrese de que la pantalla del dispositivo esté encendida y desbloqueada, de lo contrario, este no leerá las etiquetas NFC ni recibirá datos.

Hacer pagos con la función NFC

Antes de poder utilizar la función NFC para hacer pagos, deberá registrarse en el servicio de pagos móviles. Para registrarse o recibir más información sobre este servicio, póngase en contacto con su operador.

- 1 En la pantalla de Ajustes, pulse **Conexiones** y deslice el interruptor **Pagos NFC y contactless** para activarlo.
- 2 Acerque el área de la antena NFC situada en la parte trasera del dispositivo al lector de tarjetas NFC.

Para configurar la aplicación de pago predeterminada, abra la pantalla de Ajustes y pulse **Conexiones** → **Pagos NFC y contactless** → **Pagos contactless** → **Pago** y, a continuación, seleccione una aplicación.

- 
- Es posible que la lista de servicios de pago no incluya todas las aplicaciones de pago disponibles.
 - Si actualiza la aplicación de pagos o instala una nueva, puede que los servicios de pago que usaba anteriormente no funcionen correctamente. En caso de ser así, en la pantalla de Ajustes, pulse **Conexiones** → **Pagos NFC y contactless** → **Pagos contactless** → **Pago** u **Otros** y, a continuación, seleccione una aplicación que no sea la actualizada o recién instalada. También puede cancelar la selección de la aplicación seleccionada.

Ahorro de datos (en modelos con red móvil)

Reduzca el uso de datos evitando que algunas aplicaciones que se ejecutan en segundo plano envíen o reciban datos.

En la pantalla de Ajustes, pulse **Conexiones** → **Uso de datos** → **Ahorro de datos** y deslice el interruptor para activarlo.

Cuando la función Ahorro de datos está activada, el icono  aparece en la barra de estado.



 Para seleccionar aplicaciones en las que desee utilizar datos sin restricciones, pulse **Aplicaciones siempre permitidas** y selecciónelas.

Redes permitidas para aplicaciones (en modelos con red móvil)

Configure las aplicaciones para que solo usen Wi-Fi, para que solo usen datos móviles o para que usen ambos.



Por ejemplo, puede configurar el dispositivo para que solo utilice datos móviles con aplicaciones que quiera mantener seguras o aplicaciones de streaming que pueden desconectarse. Aunque no desactive la función Wi-Fi, las aplicaciones se abrirán utilizando los datos móviles.

En la pantalla Ajustes, pulse **Conexiones** → **Uso de datos** → **Redes permitidas para aplicaciones**. Pulse la aplicación que prefiera de la lista y, a continuación, seleccione una opción de red.

 Es posible que incurra en gastos adicionales por usar datos móviles.

Conexión compartida (en modelos con red móvil)

Utilice la tableta para compartir su conexión de datos móviles con otros dispositivos.

- 1 En la pantalla de Ajustes, pulse **Conexiones** → **Conexión compartida y Módem** → **Conexión compartida**.
 - 2 Deslice el interruptor para activarlo.
Entre otras acciones, puede cambiar el nombre de la red o la contraseña.
Aparecerá el icono  en la barra de estado.
 - 3 En la pantalla del otro dispositivo, busque y seleccione su tableta en la lista de redes Wi-Fi.
También puede pulsar **Código QR** en la pantalla de Conexión compartida y escanear el código QR con el otro dispositivo.
-  • Si no se encuentra la conexión compartida, en su tableta, configure **Banda** como **2.4 GHz**, pulse **Avanzado** y, a continuación, deslice el interruptor **Red oculta** para desactivarlo.
 - Si activa la función **Conexión compartida automática**, puede compartir los datos móviles de la tableta con otros dispositivos que hayan iniciado sesión en su Samsung account.

Más ajustes de conexión

Personalice los ajustes para controlar otras funciones de conexión.

En la pantalla de Ajustes, pulse **Conexiones** → **Más ajustes de conexión**.

- **Buscar dispositivos cercanos:** configure la tableta para que busque dispositivos cercanos a los que conectarse.
- **Imprimir:** configure los ajustes de los plug-ins de la impresora instalados en el dispositivo. Podrá buscar impresoras disponibles o agregar una de forma manual para imprimir archivos. Consulte [Imprimir](#) para obtener más información.
- **VPN:** configura redes privadas virtuales (VPN) en su dispositivo para conectarse a la red privada de una empresa o un colegio.
- **DNS privado:** configura el dispositivo para que utilice DNS privados optimizados.
- **Ethernet:** permite usar una red con cable y configurar los ajustes de red al conectar un adaptador Ethernet.
- **Mantener actualizada la configuración del sistema:** permite los cambios automáticos de configuración para garantizar que las funciones de conexión de red funcionan correctamente.

Imprimir

Configure los ajustes de los plug-ins de la impresora instalados en el dispositivo. Puede conectar el dispositivo a una impresora mediante la función Wi-Fi o Wi-Fi Direct e imprimir imágenes o documentos.



Puede que algunas impresoras no sean compatibles con el dispositivo.

Añadir plug-ins de impresoras

Añada plug-ins para impresoras que quiera conectar con el dispositivo.

- 1 En la pantalla de Ajustes, pulse **Conexiones** → **Más ajustes de conexión** → **Imprimir** → **Descargar complemento**.
- 2 Seleccione el plug-in de la impresora e instálelo.
- 3 Seleccione el plug-in instalado.
El dispositivo buscará automáticamente impresoras que se encuentren conectadas a la misma red Wi-Fi.
- 4 Seleccione la impresora que quiera añadir.



Para añadir impresoras de forma manual, pulse  → **Añadir impresora**.

Imprimir contenidos

Mientras consulta contenidos, como imágenes o documentos, acceda a la lista de opciones, pulse **Imprimir** → ▼ → **Todas las impresoras...** y, a continuación, seleccione una impresora.



Los métodos de impresión pueden variar según el tipo de contenido.

Dispositivos conectados

Cambie los ajustes de conexión de los dispositivos.

En la pantalla de Ajustes, pulse **Dispositivos conectados**.

- **Quick Share:** permite cambiar los ajustes de esta función. Consulte [Quick Share](#) para obtener más información.
- **Compartir música:** permite cambiar los ajustes de esta función. Consulte [Compartir música](#) para obtener más información.
- **Cambiar Buds automáticamente:** configure los Galaxy Buds para que cambien de otro dispositivo a su tableta cuando hace o responde una llamada, reproduce contenido multimedia o realiza otras acciones. Solo puede usar esta función tras haber iniciado sesión en la misma Samsung account en el otro dispositivo y mientras lleva puestos los Galaxy Buds.
- **Llamadas y mensajes en otros dispositivos:** conecte la tableta y el teléfono para usar las funciones de llamadas y mensajería de la tableta con el número de su teléfono. Para ello, debe registrarse e iniciar sesión en la misma Samsung account en los dos dispositivos. Puede que algunas funciones de llamadas y mensajería no estén disponibles.
- **Continuar aplicaciones en otros dispositivos:** utilice las aplicaciones de su tableta en otros dispositivos en los que haya iniciado sesión con su Samsung account.
- **Enlace a Windows:** acceda y utilice los datos del dispositivo móvil, como aplicaciones o imágenes, en un ordenador con Windows. Consulte [Enlace a Windows](#) para obtener más información.
- **Multicontrol:** utilice un ratón y un teclado conectados a un ordenador Samsung que admita esta función en la tableta.
- **Segunda pantalla:** conecte la tableta y el ordenador para utilizar la tableta como pantalla adicional para el ordenador. El ordenador debe tener instalado Windows 10 o posterior.
- **Samsung DeX:** utilice las funciones del dispositivo móvil en un entorno de interfaz similar al de un ordenador. Consulte [Samsung DeX](#) para obtener más información.
- **Smart View:** muestra en una pantalla grande el contenido que se ve en su tableta al conectarla a un monitor o televisor con Screen Mirroring. Consulte [Smart View](#) para obtener más información.
- **SmartThings:** controle y gestione dispositivos inteligentes y productos del Internet de las cosas (IoT). Consulte [SmartThings](#) para obtener más información.
- **Android Auto:** conecte su dispositivo a un vehículo y controle algunas de las funciones del dispositivo en la pantalla del vehículo.

Modos y rutinas

Introducción

Seleccione un modo basado en su actividad o ubicación actual, o añada patrones de uso repetidos como rutinas y utilice el dispositivo de una forma más práctica.

En la pantalla de Ajustes, pulse **Modos y rutinas**.

Usar los modos

Añadir modos

- 1 En la pantalla de Ajustes, pulse **Modos y rutinas** → **Modos**.
- 2 Seleccione el modo que desee o pulse **Añadir modo** para añadir sus propios modos.

Activar modos

Los modos se activan automáticamente cuando se detectan las condiciones establecidas. También puede activarlos manualmente pulsando el botón cuando lo desee.

Para activar los modos manualmente, seleccione el modo que desee y pulse **Activar**.

Para desactivar un modo que está en ejecución, púselo y, a continuación, pulse **Desactivar**.

Usar las rutinas

Añadir rutinas

- 1 En la pantalla de Ajustes, pulse **Modos y rutinas** → **Rutinas**.
- 2 Pulse  y seleccione la rutina que quiera, o pulse **+** para añadir las suyas propias.
Si desea configurar la condición de activación de la rutina como manual, pulse **Iniciar de forma manual**. Esta opción solo aparecerá cuando no haya condiciones de activación establecidas. Cuando aparezca una ventana emergente de notificaciones, pulse **Añadir**. Además, puede añadir la rutina en la pantalla Inicio como un widget y acceder a ella directamente.

Activar rutinas

Las rutinas automáticas se activan automáticamente cuando se detectan las condiciones establecidas. Las rutinas en las que ha establecido la condición de activación como **Iniciar de forma manual** pueden iniciarse manualmente con solo pulsar el botón cuando lo desee.

Para activar rutinas manualmente, pulse  junto a la rutina que quiera activar o pulse el widget de la rutina en la pantalla Inicio.

Para detener rutinas que se están ejecutando, pulse la rutina debajo de **Funcionando** y pulse **Detener**.

Sonidos y vibración

Opciones

Cambie los ajustes de los distintos sonidos en el dispositivo.

En la pantalla de Ajustes, pulse **Sonidos y vibración**.

- **Sonido/Vibración/Silencio:** configura el dispositivo para que active el modo Sonido, el modo Vibración o el modo Silencio.
- **Vibración y melodía:** configura el dispositivo para que vibre y reproduzca una melodía cuando reciba llamadas.
- **Silenciar temporalmente:** configura el dispositivo para que active el modo Silencio durante un periodo determinado.
- **Melodía:** permite cambiar la melodía de las llamadas.
- **Sonido de notificación:** permite cambiar el sonido de las notificaciones.
- **Sonido del sistema:** permite cambiar el sonido que se usa para determinadas acciones, como cargar el dispositivo.
- **Volumen:** permite ajustar el nivel de volumen del dispositivo.
- **Vibración de llamada:** permite cambiar los ajustes de vibración de las llamadas.
- **Vibración de notificación:** permite cambiar los ajustes de vibración de las notificaciones.
- **Vibración del sistema:** configura el dispositivo para que vibre al realizar acciones como controlar la pantalla táctil.
- **Intensidad de la vibración:** permite ajustar la intensidad de vibración de las notificaciones.
- **Efectos y calidad del sonido:** configure la calidad y los efectos de sonido del dispositivo. Consulte [Efectos y calidad del sonido](#) para obtener más información.

- **Sonido de aplicación independiente:** configura el dispositivo para reproducir sonido multimedia desde una aplicación específica por separado en otro dispositivo de audio. Consulte [Sonido de aplicación independiente](#) para obtener más información.



Es posible que algunas funciones no estén disponibles según el modelo.

Efectos y calidad del sonido

Configure la calidad y los efectos de sonido del dispositivo.

En la pantalla de Ajustes, pulse **Sonidos y vibración** → **Efectos y calidad del sonido**.

- **Dolby Atmos:** seleccione el modo de sonido envolvente optimizado para diversos tipos de audio, como películas, música y voz. Con Dolby Atmos sentirá el audio en movimiento fluyendo a su alrededor.
- **Dolby Atmos para juegos:** disfrute del sonido Dolby Atmos optimizado mientras juega.
- **Ecualizador:** seleccione la opción de un género de música específico y disfrute de un sonido optimizado.
- **Optimizador UHQ:** mejore la resolución de sonido de su música y vídeos al usar auriculares con cable.
- **Adapt sound:** ajuste el sonido según sus preferencias.



En algunos modelos es necesario conectar unos auriculares para usar determinadas funciones.

Sonido de aplicación independiente

Configure el dispositivo para que reproduzca sonido multimedia desde una aplicación concreta en el altavoz Bluetooth o en los auriculares conectados.

Por ejemplo, puede escuchar la aplicación del navegador en el altavoz del dispositivo mientras escucha música en el altavoz Bluetooth del vehículo.

- 1 En la pantalla de Ajustes, pulse **Sonidos y vibración** → **Sonido de aplicación independiente** y deslice el interruptor para activarlo.
- 2 Seleccione una aplicación para reproducir los sonidos de forma independiente y pulse el botón Atrás.
- 3 Seleccione un dispositivo para reproducir el sonido multimedia de la aplicación seleccionada.

Notificaciones

Cambie los ajustes de las notificaciones.

En la pantalla de Ajustes, pulse **Notificaciones**.

- **Notificaciones de aplicaciones:** seleccione las aplicaciones de las que desea recibir notificaciones.
- **Ordenar notificaciones:** seleccione un método para ordenar las notificaciones.
- **Notificaciones pantalla Bloqueo:** configure cómo desea que se muestren las notificaciones en la pantalla Bloqueo.
- **Estilo de notificación emergente:** seleccione un estilo de notificaciones emergentes y cambie los ajustes.
- **No molestar:** configure el dispositivo para que silencie todos los sonidos, salvo en el caso de las excepciones permitidas.
- **Ajustes avanzados:** permite configurar los ajustes avanzados de privacidad.

Pantalla

Opciones

Cambie los ajustes de la pantalla y de la pantalla Inicio.

En la pantalla de Ajustes, pulse **Pantalla**.

- **Claro/Oscuro:** activa o desactiva el modo Oscuro.
- **Ajustes del modo Oscuro:** reduce la fatiga ocular al aplicar el modo Oscuro cuando use el dispositivo de noche o en un lugar con poca luz. Puede configurar un horario para aplicar este modo.
 Puede que el modo Oscuro no se aplique en determinadas aplicaciones.
- **Brillo:** permite ajustar el brillo de la pantalla.
- **Brillo automático:** configura el dispositivo para que realice un seguimiento de sus ajustes de brillo y los aplique automáticamente en condiciones de iluminación similares.
- **Fluidez de movimientos:** permite cambiar la frecuencia de actualización de la pantalla. Si ajusta una frecuencia de actualización alta, la pantalla se desplazará con mayor fluidez. Consulte [Fluidez de movimientos](#) para obtener más información.

- **Protector de la vista:** reduce la fatiga visual limitando la cantidad de luz azul que emite la pantalla. Puede configurar un horario para aplicar esta función.
- **Tamaño y estilo de fuente:** permite cambiar el tamaño y el estilo de la fuente.
- **Zoom de pantalla:** amplía o reduce los elementos de la pantalla.
- **Tiempo de espera de pantalla:** permite seleccionar el tiempo que deberá transcurrir antes de que se apague la retroiluminación de la pantalla.
- **Contenidos Edge:** permite cambiar los ajustes del panel Edge.
- **Barra de tareas:** permite cambiar los ajustes de la barra de tareas. Consulte [Barra de tareas](#) para obtener más información.
- **Tipo de navegación:** permite cambiar los ajustes de la barra de navegación.
- **Sensibilidad táctil:** aumenta la sensibilidad táctil de la pantalla para permitir usar el dispositivo con protectores de pantalla.
- **Salvapantallas:** configura el dispositivo para que muestre un salvapantallas cuando se esté cargando.



Es posible que algunas funciones no estén disponibles según el modelo.

Fluidez de movimientos

La frecuencia de actualización es el número de veces que la pantalla se actualiza por segundo. Utilice una frecuencia de actualización alta para evitar que la pantalla parpadee al cambiar de una a otra y se desplace con más fluidez. Si selecciona una frecuencia de actualización estándar, la batería durará más tiempo.

- 1 En la pantalla de Ajustes, pulse **Pantalla** → **Fluidez de movimientos**.
- 2 Seleccione una frecuencia de actualización.
 - **Adaptable:** disfrute de animaciones y desplazamiento más fluidos ajustando automáticamente la frecuencia de actualización de la pantalla a una más alta.
 - **Estándar:** utilice una frecuencia de actualización estándar en situaciones normales para ahorrar carga de la batería.

Batería

Compruebe la carga de la batería y el tiempo de uso del dispositivo. Ahorre batería cuando esta tenga poca carga activando las funciones de ahorro de energía.

En la pantalla de Ajustes, pulse **Batería**.

- **Ahorro de energía:** activa el modo Ahorro de energía para prolongar el tiempo de uso de la batería.
 - **Límites de uso en segundo plano:** limita el uso de batería de aplicaciones que no utiliza habitualmente.
 - **Proteger la batería:** limita la carga máxima al 85% para prolongar la vida útil de la batería.
 - **Ajustes de carga:** configura los ajustes de carga.
 - **Mostrar porcentaje batería:** muestra el porcentaje de batería restante en la barra de estado.
 - **Información de la batería:** permite comprobar la información de la batería, como su capacidad.
-  • El tiempo de uso que queda indica el tiempo restante antes de que la carga de la batería se agote. Este tiempo puede variar en función de los ajustes del dispositivo y las condiciones de funcionamiento.
- Es posible que no reciba notificaciones de algunas aplicaciones que utilicen el modo Ahorro de energía.

Fondo de pantalla y estilo

Cambie la imagen de fondo de las pantallas Inicio y Bloqueo.

En la pantalla de Ajustes, pulse **Fondo de pantalla y estilo**.

Pantalla Inicio

Configure ajustes de la pantalla Inicio, como la distribución de la pantalla.

En la pantalla de Ajustes, pulse **Pantalla Inicio**.

Pantalla Bloqueo

Opciones

Permite cambiar los ajustes de la pantalla Bloqueo.

En la pantalla de Ajustes, pulse **Pantalla Bloqueo**.

- **Tipo de bloqueo de pantalla:** permite cambiar el método de bloqueo de pantalla.
- **Prolongar desbloqueo:** configura el dispositivo para que se desbloquee cuando se detecten lugares o dispositivos de confianza. Consulte [Prolongar desbloqueo](#) para obtener más información.
- **Ajustes del bloqueo seguridad:** permite cambiar los ajustes de bloqueo de pantalla del método de bloqueo seleccionado.
- **Pantalla Bloqueo:** permite cambiar los ajustes de los elementos mostrados en la pantalla Bloqueo y el fondo de esta.
- **Widgets:** permite cambiar los ajustes de los elementos mostrados al pulsar el reloj en la pantalla Bloqueo.
- **Mantener pulsado para editar:** configura el dispositivo para mostrar las opciones de edición cuando se mantiene pulsada la pantalla Bloqueo.
- **Reloj de itinerancia:** cambia el reloj para que muestre las zonas horarias local y de origen en la pantalla Bloqueo cuando se encuentre en itinerancia.
- **Acerca de la pantalla Bloqueo:** muestra la versión y la información legal de la pantalla Bloqueo.



- Es posible que algunas funciones no estén disponibles según el operador o el modelo.
- Las opciones disponibles pueden variar en función del método de bloqueo de pantalla seleccionado.

Prolongar desbloqueo

Puede configurar el dispositivo para que se desbloquee y permanezca desbloqueado cuando se detecten lugares o dispositivos de confianza.

Por ejemplo, si ha configurado su casa como lugar de confianza, tan pronto como llegue, su dispositivo identificará el lugar y se desbloqueará automáticamente.

En la pantalla de Ajustes, pulse **Pantalla Bloqueo** → **Prolongar desbloqueo** y siga las instrucciones que aparecen en la pantalla para completar la configuración.



- Esta función estará disponible cuando configure el método de bloqueo de pantalla.
- Si enciende el dispositivo o no lo ha utilizado durante las últimas cuatro horas, deberá desbloquear la pantalla utilizando el patrón, el PIN o la contraseña establecidos.

Seguridad y privacidad

Opciones

Consulte el estado de seguridad y privacidad del dispositivo, y cambie los ajustes.

En la pantalla de Ajustes, pulse **Seguridad y privacidad**.

- **Pantalla Bloqueo:** permite cambiar los ajustes de la pantalla Bloqueo.
- **Seguridad de la cuenta:** permite cambiar los ajustes de las cuentas.
- **Protección de dispositivo perdido:** permite activar o desactivar la función Buscar mi móvil. Acceda a smarthingsfind.samsung.com para rastrear y controlar su tableta perdida o robada. También puede consultar la ubicación de los wearables conectados a la tableta.
- **Seguridad de la aplicación:** analiza las aplicaciones y mantiene el dispositivo seguro frente al software malicioso.
- **Actualizaciones:** muestra la versión del software del dispositivo y busca actualizaciones.
- **Datos biométricos:** permite cambiar los ajustes de los datos biométricos. Consulte [Reconocimiento facial](#) y [Reconocimiento de huellas digitales](#) para obtener más información.
- **Bloqueador automático:** mantiene su dispositivo seguro al bloquear amenazas y otras actividades sospechosas.
- **Más ajustes de seguridad:** configura opciones de seguridad adicionales. Consulte [Carpeta segura](#), [Wi-Fi segura](#) y [Samsung Pass](#) para obtener más información.
- **Permisos utilizados en las últimas 24 horas:** consulte el historial de uso de permisos de las aplicaciones o las funciones.
- **Administrador de permisos:** permite o impide que las aplicaciones accedan a funciones o datos de su dispositivo.
- **Más controles de privacidad:** controle el acceso a funciones como el micrófono y el portapapeles.
- **Más ajustes de privacidad:** permite configurar ajustes de privacidad adicionales.



Es posible que algunas funciones no estén disponibles según el operador o el modelo.

Reconocimiento facial

Puede configurar el dispositivo para que desbloquee la pantalla al reconocer su cara.



- Si utiliza la cara como método de bloqueo de pantalla, no podrá utilizarla para desbloquear la pantalla por primera vez cuando encienda el dispositivo. En este caso, deberá desbloquear la pantalla con el patrón, el PIN o la contraseña que configuró al registrar la cara. No olvide el suyo.
- Si cambia el método de bloqueo de pantalla a **Deslizar** o **Ninguno**, opciones que no son seguras, se eliminarán todos los datos biométricos.

Precauciones que deben tomarse al usar el reconocimiento facial

Antes de utilizar el reconocimiento facial para desbloquear el dispositivo, tenga en cuenta lo siguiente:

- Alguien o algo que se le parezca podría desbloquear su dispositivo.
- El reconocimiento facial es menos seguro que el patrón, el PIN o la contraseña.

Mejorar el reconocimiento facial

Tenga en cuenta lo siguiente cuando utilice el reconocimiento facial:

- Las condiciones del registro, por ejemplo, si llevaba gafas, sombreros, máscaras, barba o mucho maquillaje.
- Asegúrese de situarse en una zona bien iluminada y de que la lente de la cámara esté limpia durante el registro.
- Asegúrese de que su imagen no esté borrosa para mejorar los resultados de coincidencia.

Registrar la cara

Para mejorar el reconocimiento de la cara, regístrela en un lugar cubierto alejado de la luz solar directa.

- 1 En la pantalla de Ajustes, pulse **Seguridad y privacidad** → **Datos biométricos** → **Reconocimiento facial**.
 - 2 Lea las instrucciones que se muestran en la pantalla y pulse **Continuar**.
 - 3 Configure un método de bloqueo de pantalla.
 - 4 Sitúe la cara dentro del marco de la pantalla para que la cámara la escanee.
- Si el método de desbloqueo de pantalla con la cara no funciona correctamente, pulse **Eliminar datos de la cara** para eliminarla y volver a registrarla.
 - Para mejorar el reconocimiento facial, pulse **Añadir apariencia alternativa para mejorar reconocimiento** y añada un aspecto alternativo.

Desbloquear la pantalla con la cara

Puede desbloquear la pantalla con la cara en lugar de utilizar un patrón, un PIN o una contraseña.

- 1 En la pantalla de Ajustes, pulse **Seguridad y privacidad** → **Datos biométricos** → **Reconocimiento facial**.
- 2 Desbloquee la pantalla utilizando el método preestablecido.
- 3 Pulse el interruptor **Desbloqueo facial** para activarlo.
- 4 En la pantalla Bloqueo, mire a la pantalla.
Cuando se reconozca su cara, podrá desbloquear la pantalla sin utilizar ningún método adicional. Si no la reconoce, utilice el método de bloqueo de pantalla preestablecido.

Eliminar los datos de la cara registrados

Puede eliminar los datos de la cara que ha registrado.

- 1 En la pantalla de Ajustes, pulse **Seguridad y privacidad** → **Datos biométricos** → **Reconocimiento facial**.
- 2 Desbloquee la pantalla utilizando el método preestablecido.
- 3 Pulse **Eliminar datos de la cara** → **Eliminar**.
Una vez eliminada la cara registrada, también se desactivarán todas las funciones relacionadas.

Reconocimiento de huellas digitales

Para que funcione el reconocimiento de huellas digitales, debe registrarse y almacenar la información de sus huellas en el dispositivo.



- Es posible que esta función no esté disponible en algunos modelos o con algunos operadores.
- El reconocimiento de huellas digitales usa las características únicas de cada huella para mejorar la seguridad de su dispositivo. La posibilidad de que el sensor de huellas digitales confunda dos huellas diferentes es muy baja. Sin embargo, en casos remotos en los que las huellas sean muy similares, el sensor puede reconocerlas como idénticas.
- Si utiliza su huella como método de bloqueo de pantalla, no podrá utilizarla para desbloquear la pantalla por primera vez cuando encienda el dispositivo. En este caso, deberá desbloquear la pantalla con el patrón, el PIN o la contraseña que configuró al registrar la huella digital. No olvide el suyo.
- Si su huella no se reconoce, desbloquee el dispositivo utilizando el patrón, el PIN o la contraseña que estableció cuando registró la huella y, a continuación, vuelva a registrarla. Si olvida el patrón, el PIN o la contraseña, no podrá utilizar el dispositivo si no lo restablece. Samsung no se responsabiliza de la pérdida de datos ni de las molestias que puedan producirse debido al olvido de los códigos de desbloqueo.
- Si cambia el método de bloqueo de pantalla a **Deslizar** o **Ninguno**, opciones que no son seguras, se eliminarán todos los datos biométricos.

Mejorar el reconocimiento de sus huellas digitales

Al escanear las huellas digitales en el dispositivo, tenga en cuenta las siguientes situaciones que podrían afectar al rendimiento de esta función:

- Es posible que el dispositivo no reconozca huellas con arrugas o cicatrices.
- Es posible que el dispositivo no reconozca las huellas de dedos pequeños o finos.
- Para mejorar el reconocimiento, registre las huellas de los dedos con los que utiliza habitualmente el dispositivo.
- El botón Inicio tiene un sensor de reconocimiento de huellas digitales integrado. Asegúrese de no rayar ni dañar este sensor con objetos metálicos como monedas, llaves o colgantes.
- Si cubre el sensor de reconocimiento de huellas digitales con accesorios, como adhesivos, puede que no funcione correctamente.
- Asegúrese de que el sensor de reconocimiento de huellas digitales y sus dedos estén limpios y secos.
- Si pone en el sensor el dedo doblado o solo la punta, es posible que el dispositivo no reconozca sus huellas. Asegúrese de cubrir por completo el sensor de reconocimiento de huellas digitales con el dedo.
- En ambientes secos se puede acumular electricidad estática en el dispositivo. Evite usar esta función en este tipo de lugares o, antes de utilizarla, descargue la electricidad estática tocando un objeto metálico.

Registrar huellas digitales

En la pantalla de Ajustes, pulse **Seguridad y privacidad** → **Datos biométricos** → **Huellas digitales** y siga las instrucciones que aparecen en la pantalla para registrar su huella. Tras registrarla, compruebe si su huella y su nombre se han registrado correctamente pulsando **Comprobar huellas añadidas**.

Desbloquear la pantalla con la huella

Puede desbloquear la pantalla con su huella digital en lugar de utilizar un patrón, un PIN o una contraseña.

- 1 En la pantalla de Ajustes, pulse **Seguridad y privacidad** → **Datos biométricos** → **Huellas digitales**.
- 2 Desbloquee la pantalla utilizando el método preestablecido.
- 3 Pulse el interruptor **Desbloqueo huella digital** para activarlo.
- 4 Con la pantalla bloqueada, coloque el dedo sobre el sensor de reconocimiento de huellas digitales para escanear la suya.

Eliminar huellas digitales registradas

Puede eliminar las huellas digitales registradas.

- 1 En la pantalla de Ajustes, pulse **Seguridad y privacidad** → **Datos biométricos** → **Huellas digitales**.
- 2 Desbloquee la pantalla utilizando el método preestablecido.
- 3 Seleccione la huella digital que desea quitar y pulse **Eliminar**.



Carpeta segura

Carpeta segura protege sus aplicaciones y contenidos privados, como fotos y contactos, para evitar que otras personas puedan acceder a ellos, incluso cuando el dispositivo esté desbloqueado.

-  Carpeta segura es un área de almacenamiento segura e independiente. Los datos de Carpeta segura no pueden transferirse a otros dispositivos mediante métodos de uso compartido no autorizados, como USB o Wi-Fi Direct. Si se intenta personalizar el sistema operativo o modificar el software, Carpeta segura se bloqueará y dejará de estar disponible automáticamente. Antes de guardar datos en Carpeta segura, asegúrese de hacer una copia de seguridad de estos en otro lugar seguro.

Configurar Carpeta segura

- 1 Abra **Ajustes** y pulse **Seguridad y privacidad** → **Más ajustes de seguridad** → **Carpeta segura**.
- 2 Siga las instrucciones que aparecen en la pantalla para completar la configuración.
 Cuando aparezca una ventana emergente en la que se le pregunta si quiere restablecer el tipo de bloqueo de Carpeta segura con su Samsung account, pulse **Activar**. Si ha olvidado el tipo de bloqueo, podrá restablecerlo utilizando su Samsung account. Si no activa esta función, no podrá restablecer el tipo de bloqueo si lo olvida.
 Una vez finalizada la configuración, aparecerá la pantalla de Carpeta segura y su icono () se añadirá a la pantalla Aplicaciones.

- 
 - Cuando la aplicación **Carpeta segura** esté bloqueada, deberá desbloquearla utilizando el método preestablecido.
 - Para cambiar el nombre o el icono de Carpeta segura, pulse  → **Personalizar**.

Establecer una condición de bloqueo automático en Carpeta segura

- 1 Abra la aplicación **Carpeta segura** y pulse  → **Ajustes** → **Bloqueo automático Carpeta segura**.
- 2 Seleccione una opción de bloqueo.

-  Para bloquear manualmente Carpeta segura, pulse  → **Bloquear y salir**.

Mover contenido a Carpeta segura

Mueva contenido, como fotos y vídeos, a Carpeta segura. Siga estas indicaciones para mover una imagen del almacenamiento predeterminado a Carpeta segura.

1 Abra la aplicación **Carpeta segura** y, a continuación, pulse  → **Añadir archivos**.

2 Pulse **Imágenes**, seleccione las que desee mover y, a continuación, pulse **Hecho**.

3 Pulse **Mover**.

Los elementos seleccionados se eliminarán de la carpeta original y se moverán a Carpeta segura. Para copiar elementos, pulse **Copiar**.



Según el tipo de contenido, el método para moverlo podría variar.

Mover contenido de Carpeta segura

Mueva contenido de Carpeta segura a la aplicación correspondiente en el almacenamiento predeterminado. Siga estas indicaciones para mover una imagen de Carpeta segura al almacenamiento predeterminado.

1 Abra la aplicación **Carpeta segura** y pulse **Galería**.

2 Seleccione una imagen y pulse  → **Mover fuera de Carpeta segura**.

Los elementos seleccionados se moverán a **Galería** en el almacenamiento predeterminado.

Añadir aplicaciones

Añada la aplicación que quiera utilizar en Carpeta segura.

1 Abra la aplicación **Carpeta segura** y pulse **+**.

2 Seleccione una o varias aplicaciones instaladas en el dispositivo y pulse **Añadir**.

Eliminar aplicaciones de Carpeta segura

Mantenga pulsada la aplicación que quiera quitar y pulse **Desinstalar**.

Añadir cuentas



Añada su Samsung account, su cuenta de Google u otras cuentas para sincronizarlas con las aplicaciones de Carpeta segura.

- 1 Abra la aplicación **Carpeta segura** y pulse  → **Ajustes** → **Administrar cuentas** → **Añadir cuenta**.
- 2 Seleccione el servicio de la cuenta.
- 3 Siga las instrucciones que aparecen en la pantalla para completar la configuración.

Ocultar Carpeta segura

Puede ocultar el acceso directo de Carpeta segura en la pantalla Aplicaciones.

Abra la aplicación **Carpeta segura**, pulse  → **Ajustes** y, a continuación, deslice el interruptor **Añadir Carpeta segura a la pantalla Aplicaciones** para desactivarlo.

También puede abrir el panel de notificaciones, deslizar el dedo hacia abajo y, a continuación, pulsar  **Carpeta segura** para desactivar esta función. Si no encuentra  **Carpeta segura** en el panel de ajustes rápidos, pulse  → **Editar** y deslice el botón hacia abajo para añadirla.

Si desea mostrar de nuevo Carpeta segura, abra **Ajustes**, pulse **Seguridad y privacidad** → **Más ajustes de seguridad** → **Carpeta segura** y, a continuación, deslice el interruptor **Añadir Carpeta segura a la pantalla Aplicaciones** para activarlo.

Desinstalar Carpeta segura

Puede desinstalar Carpeta segura, incluyendo su contenido y aplicaciones.

Abra la aplicación **Carpeta segura** y pulse  → **Ajustes** → **Más ajustes** → **Desinstalar**.

Para hacer una copia de seguridad del contenido antes de desinstalar Carpeta segura, marque **Mover archivos multimedia fuera de Carpeta segura** y pulse **Desinstalar**. Para acceder a los datos de los que se ha hecho una copia de seguridad desde Carpeta segura, abra la aplicación **Mis archivos** y pulse **Almacenamiento interno** → **Download** → **Secure Folder**.



No se realizará ninguna copia de seguridad de las notas guardadas en **Samsung Notes**.

Wi-Fi segura

Wi-Fi segura es un servicio que protege su conexión de red Wi-Fi. Cifra los datos que se usan en redes Wi-Fi y desactiva el seguimiento de aplicaciones y sitios web para que pueda utilizar las redes Wi-Fi de forma segura. Por ejemplo, al usar una red Wi-Fi que no sea segura en lugares públicos, como cafeterías o aeropuertos, Wi-Fi segura se activa automáticamente para que nadie pueda acceder a su información de inicio de sesión o monitorizar su actividad en aplicaciones y sitios web.

En la pantalla de Ajustes, pulse **Seguridad y privacidad** → **Más ajustes de seguridad** → **Wi-Fi segura** y siga las instrucciones que aparecen en la pantalla para completar la configuración.

Cuando Wi-Fi segura está activada, el icono  aparece en la barra de estado.



- El uso de esta función puede ralentizar la velocidad de la red Wi-Fi.
- Puede que esta opción no esté disponible en función de la red Wi-Fi, el operador o el modelo.

Seleccionar las aplicaciones que desea proteger con Wi-Fi segura

Seleccione las aplicaciones que desea proteger con Wi-Fi segura para que sus datos, como su contraseña o su actividad en aplicaciones, estén protegidos de manera segura y evitar que otras personas puedan acceder a ellos.

En la pantalla de Ajustes, pulse **Seguridad y privacidad** → **Más ajustes de seguridad** → **Wi-Fi segura** →  → **Ajustes** → **Aplicaciones protegidas** y pulse los interruptores situados junto a las aplicaciones que quiere proteger con Wi-Fi segura.



Puede que algunas aplicaciones no sean compatibles con esta función.

Comprar un plan de protección

Todos los meses recibirá un plan de protección gratuito para redes Wi-Fi. También puede comprar planes de protección de pago y obtener protección para un ancho de banda ilimitado durante un periodo de tiempo limitado.

1 En la pantalla de Ajustes, pulse **Seguridad y privacidad** → **Más ajustes de seguridad** → **Wi-Fi segura**.

2 Pulse **Plan de protección** → **Actualizar** y seleccione el plan que desee.



Algunos planes de protección se pueden transferir a otro dispositivo con el que haya iniciado sesión en su Samsung account.

3 Siga las instrucciones que aparecen en la pantalla para completar la compra.

Samsung Pass

Registre sus datos biométricos en Samsung Pass y verifique su identidad al usar servicios que requieren su información personal o la de inicio de sesión.



- La función de inicio de sesión solo está disponible en los sitios web a los que accede mediante la aplicación **Internet de Samsung**. Es posible que algunos sitios web no sean compatibles con esta función.
- Los datos biométricos registrados solo se guardan en su dispositivo y no se sincronizan con otros dispositivos o servidores.

Registrarse en Samsung Pass

Antes de utilizar Samsung Pass, registre sus datos biométricos.

En la pantalla de Ajustes, pulse **Seguridad y privacidad** → **Más ajustes de seguridad** → **Samsung Pass**. Siga las instrucciones que aparecen en la pantalla para completar la configuración.

Verificar la contraseña de Samsung account

Podrá usar los datos biométricos registrados para verificar su identidad en lugar de introducir la contraseña de Samsung account, por ejemplo, al comprar contenidos de **Galaxy Store**.

En la pantalla principal de Samsung Pass, pulse  → **Ajustes** → **Cuenta y sincronización** y, a continuación, deslice el interruptor **Verificar con Samsung Pass** para activarlo.

Utilizar Samsung Pass para iniciar sesión en sitios web

Podrá usar Samsung Pass para iniciar sesión en sitios web que permitan rellenar automáticamente el ID y la contraseña.

- 1 En la página de inicio de sesión del sitio web, introduzca su ID y su contraseña y, a continuación, pulse el botón de inicio de sesión del sitio web.
- 2 Cuando aparezca una ventana emergente en la que se le pregunta si desea guardar la información de inicio de sesión, marque la opción **Iniciar sesión con Samsung Pass** y pulse **Recordar**.

Utilizar Samsung Pass para iniciar sesión en aplicaciones

Podrá usar Samsung Pass para iniciar sesión en aplicaciones que permitan rellenar automáticamente el ID y la contraseña.

- 1 En la página de inicio de sesión de la aplicación, introduzca su ID y su contraseña en la aplicación en la y, a continuación, pulse el botón de inicio de sesión.
- 2 Cuando aparezca una ventana emergente en la que se le pregunta si desea guardar la información de inicio de sesión, pulse **Guardar**.

Iniciar sesión con claves de acceso

En las aplicaciones o sitios web que admiten el inicio de sesión con una clave de acceso, puede iniciar sesión con una clave de acceso guardada en Samsung Pass en lugar de usar un ID y una contraseña.

- 1 Cree una clave de acceso en la aplicación o el sitio web que esté usando.
El método de creación de una clave de acceso puede variar según la aplicación o el sitio web.
- 2 Cuando aparezca una ventana emergente en la que se le pregunta si desea guardar la clave de acceso, seleccione Samsung Pass.
- 3 Siga las instrucciones que aparecen en la pantalla para guardar la clave de acceso.
Ya puede iniciar sesión con la clave de acceso guardada en Samsung Pass.

Gestionar información de inicio de sesión

Consulte la lista de sitios web y aplicaciones en los que ha decidido utilizar Samsung Pass y gestione su información de inicio de sesión.

- 1 En la pantalla principal de Samsung Pass, pulse **Apps/sitios web** y seleccione un sitio web o una aplicación de la lista.
- 2 Pulse **Editar** y modifique su ID, su contraseña y el nombre del sitio web o la aplicación.
Para borrar su información de inicio de sesión, pulse **Eliminar**.

Utilizar Samsung Pass en sitios web y aplicaciones

Con Samsung Pass podrá iniciar sesión en las aplicaciones y los sitios web compatibles que utilice.

Para consultar la lista de sitios web y aplicaciones compatibles con Samsung Pass, pulse  → **Ajustes** → **Socios** en la pantalla principal de Samsung Pass. Si no hay sitios web ni aplicaciones compatibles con Samsung Pass, no aparecerá **Socios**.



- Los sitios web y las aplicaciones disponibles pueden variar en función del operador o el modelo.
- Samsung no se hace responsable de las posibles pérdidas o inconvenientes que se produzcan al iniciar sesión en sitios web o aplicaciones mediante Samsung Pass.

Introducir su información personal automáticamente

Puede usar Samsung Pass para introducir su información personal, como su dirección o los datos de su tarjeta de pago, en aplicaciones que permitan completar la información personal automáticamente.

1 En la pantalla principal de Samsung Pass, seleccione una opción en **Información privada**.

2 Introduzca la información y pulse **Guardar**.

Ahora podrá utilizar la información biométrica que registró en Samsung Pass al introducir la información personal automáticamente en las aplicaciones compatibles.

Eliminar los datos de Samsung Pass

Puede eliminar sus datos biométricos, la información de inicio de sesión y los datos de las aplicaciones registrados en Samsung Pass.

En la pantalla principal de Samsung Pass, pulse  → **Ajustes** → **Dispositivos que usan Samsung Pass** →  → **Darse de baja de Samsung Pass**.



- Su Samsung account permanecerá activa.
- Los datos de Samsung Pass de otros dispositivos conectados a su Samsung account también se eliminarán.

Ubicación

Cambie los ajustes de los permisos de información de ubicación.

En la pantalla de Ajustes, pulse **Ubicación**.

- **Permisos de aplicación:** consulte la lista de aplicaciones que tienen permiso para acceder a la ubicación del dispositivo y edite los ajustes de los permisos.
- **Ajustes de ubicación:** configura el dispositivo para que utilice las funciones Wi-Fi o Bluetooth y mejorar la precisión de la información sobre su ubicación, incluso si las funciones están desactivadas. También puede consultar los servicios de ubicación que usa el dispositivo.
- **Acceso reciente:** muestra las aplicaciones que solicitan información de su ubicación actual.

Seguridad y emergencia

Gestione su información médica y los contactos de emergencia. También puede cambiar los ajustes de funciones de emergencia, como las alertas de emergencia inalámbricas.

En la pantalla de Ajustes, pulse **Seguridad y emergencia**.

- **Datos médicos:** introduzca su información médica.
- **Contactos de emergencia:** añada sus contactos de emergencia.
- **Mensaje de emergencia:** configure el dispositivo para que haga una llamada de emergencia al número preestablecido al pulsar el botón Función cinco veces.
- **Compartir en una emergencia:** configura el dispositivo para que envíe información, como su ubicación o las notificaciones de poca batería del dispositivo, a sus contactos de emergencia durante un periodo de tiempo determinado.
- **Serv. de ubicación para emergencias:** activa la función Ubicación de emergencia (ELS).
- **Alertas emergencia inalámbricas:** permite cambiar los ajustes de las alertas de emergencia inalámbricas.
- **Alertas de seísmos:** activa la función de alerta de terremoto.



Es posible que algunas funciones no estén disponibles según la región o el modelo.

Cuentas y copia de seguridad

Opciones

Sincronice, restaure o haga una copia de seguridad de los datos de su dispositivo utilizando Samsung Cloud. También puede iniciar sesión en cuentas, como su Samsung account o su cuenta de Google, o transferir datos a o desde otros dispositivos mediante Smart Switch.

En la pantalla de Ajustes, pulse **Cuentas y copia de seguridad**.

- **Administrar cuentas:** añada su Samsung account, su cuenta de Google u otras cuentas para sincronizarlas.
- **Usuarios:** esta función permite configurar cuentas de usuario adicionales para que otras personas utilicen el dispositivo con ajustes personalizados, como cuentas de correo electrónico, preferencias de fondos de pantalla y más. Consulte [Usuarios](#) para obtener más información.
- **Samsung Cloud:** sincronice y haga una copia de seguridad de sus datos y sus ajustes, y restaure los del dispositivo anterior incluso cuando no lo tenga. Consulte [Samsung Cloud](#) para obtener más información.
- **Google Drive:** proteja sus datos personales, su información confidencial, los datos de sus aplicaciones y sus ajustes en el dispositivo. Para ello, inicie sesión en su cuenta de Google y haga una copia de seguridad de sus datos.
- **Smart Switch:** abra Smart Switch y transfiera datos de su dispositivo anterior. Consulte [Transferir datos de un dispositivo anterior \(Smart Switch\)](#) para obtener más información.



Haga una copia de seguridad de los datos de forma periódica en un lugar seguro, como Samsung Cloud o un ordenador, para poder restaurarla si los datos se dañan o se pierden debido a un restablecimiento de datos de fábrica no deseado.

Usuarios

Esta función permite configurar cuentas de usuario adicionales para que otras personas utilicen el dispositivo con ajustes personalizados, como cuentas de correo electrónico, preferencias de fondos de pantalla y mucho más.

Están disponibles los siguientes tipos de cuentas de usuario:

- **Administrador:** la cuenta de administrador se crea únicamente cuando se configura el dispositivo por primera vez y no se puede crear más de una. Esta cuenta tiene control total del dispositivo, incluso de la gestión de la cuenta de usuario. Solo puede agregar o eliminar cuentas de usuario cuando utilice esta cuenta.
- **Invitado:** una cuenta de invitado puede acceder al dispositivo, pero la información y los datos utilizados durante una sesión de invitado se almacenan de forma provisional. Cada vez que utiliza esta cuenta se le pregunta si desea continuar con la sesión de invitado anterior o con una nueva.
- **Nuevo usuario:** una cuenta de usuario puede acceder a sus propias aplicaciones y contenido, y personalizar los ajustes del dispositivo que afectan a todas las cuentas.
- **Nueva cuenta restringida:** una cuenta restringida puede acceder solamente a las aplicaciones y al contenido permitidos por la cuenta de administrador, y no puede utilizar los servicios que requieren inicio de sesión (modelos con Wi-Fi).

Añadir usuarios

- 1 En la pantalla de Ajustes, pulse **Cuentas y copia de seguridad** → **Usuarios**.
- 2 Pulse **Añadir usuario/Añadir usuario o perfil** y siga las instrucciones que aparecen en la pantalla para configurar una cuenta de usuario.

Añadir perfiles restringidos (modelos con Wi-Fi)

- 1 En la pantalla de Ajustes, pulse **Cuentas y copia de seguridad** → **Usuarios**.
- 2 Pulse **Añadir usuario o perfil** → **Usuario (restringido)** y siga las instrucciones que aparecen en la pantalla para configurar una cuenta de usuario.

Cambiar usuarios

Pulse el icono de la cuenta de usuario en la parte superior de la pantalla Bloqueo y seleccione la cuenta a la que quiera cambiar.

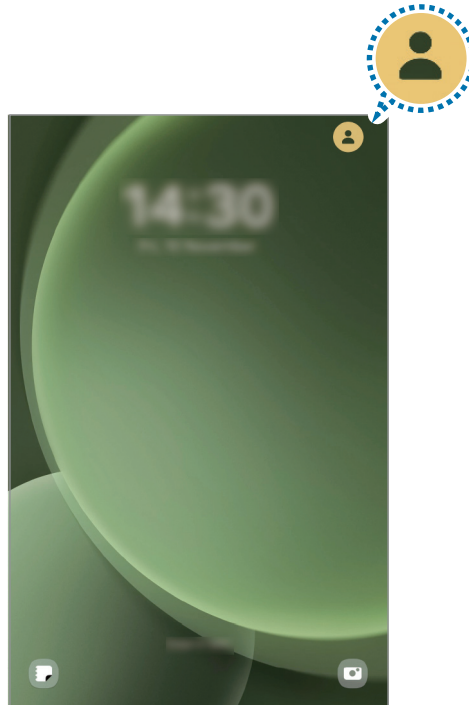

Pantalla Bloqueo

Gestionar usuarios

Al utilizar la cuenta de administrador, puede borrar las cuentas o cambiar los ajustes de estas.

En la pantalla de Ajustes, pulse **Cuentas y copia de seguridad** → **Usuarios**.

Para eliminar una cuenta de usuario, pulse la cuenta que quiera quitar y, a continuación, pulse **Eliminar**.

Para cambiar los ajustes de una cuenta, pulse la cuenta de usuario y cambie los ajustes.

Samsung Cloud

Haga una copia de seguridad de los datos de su dispositivo en Samsung Cloud para restaurarla más tarde.

Hacer copias de seguridad de los datos

Puede hacer una copia de seguridad de los datos de su dispositivo en Samsung Cloud.

- 1 En la pantalla de Ajustes, pulse **Cuentas y copia de seguridad** y, a continuación, pulse **Realizar copia de seguridad de datos** en **Samsung Cloud**.
- 2 Deslice los interruptores situados junto a los elementos de los que quiere hacer una copia de seguridad y, a continuación, pulse **Copia de seguridad ahora**.
- 3 Pulse **Hecho**.



- No se hará copia de seguridad de algunos datos. Para consultar los datos de los que se hará una copia de seguridad, en la pantalla de Ajustes, pulse **Cuentas y copia de seguridad** y, a continuación, pulse **Realizar copia de seguridad de datos** en **Samsung Cloud**.
- Para consultar los datos de la copia de seguridad de otros dispositivos en su Samsung Cloud, en la pantalla de Ajustes, pulse **Cuentas y copia de seguridad** → **Restaurar datos** y, a continuación, seleccione el dispositivo que quiera.

Restaurar datos

Puede restaurar en su dispositivo los datos de copia de seguridad que tiene almacenados en Samsung Cloud.

- 1 En la pantalla de Ajustes, pulse **Cuentas y copia de seguridad**.
- 2 Pulse **Restaurar datos** y seleccione el dispositivo que desee.
- 3 Marque los elementos que desee restablecer y pulse **Restaurar**.

Google

Configure los ajustes de algunas de las funciones de Google.

En la pantalla de Ajustes, pulse **Google**.

Funciones avanzadas

Opciones

Active funciones avanzadas y cambie los ajustes que las controlan.

En la pantalla de Ajustes, pulse **Funciones avanzadas**.

- **Labs:** use nuevas funciones del dispositivo.
- **S Pen:** permite cambiar los ajustes para usar el S Pen. Consulte [S Pen](#) para obtener más información.
- **Botón Función:** seleccione la aplicación o función que quiere abrir con el botón Función. Consulte [Configurar el botón Función](#) para obtener más información.
- **Botón Active:** vea y edite las aplicaciones que se inician al pulsar el botón Active. Consulte [Configurar el botón Active](#) para obtener más información.
- **Multiwindow:** establezca cómo abrir la función Multiwindow o cambie los ajustes de esta función. Consulte [Multiwindow](#) para obtener más información.
- **Movimientos y gestos:** active la función de movimiento y configure los ajustes. Consulte [Movimientos y gestos](#) para obtener más información.
- **Bixby:** Bixby es una interfaz de usuario que le ayuda a utilizar el dispositivo de una forma más cómoda. Consulte [Bixby](#) para obtener más información.
- **Sugerencias inteligentes:** configura el dispositivo para analizar información importante de textos o mensajes recibidos, como eventos y direcciones, y sugiere añadirlos como eventos al calendario o que se utilicen aplicaciones relacionadas. También puede obtener sugerencias de acciones útiles o texto para introducir según su historial de uso de las aplicaciones.



Para proteger su información personal, la información recopilada se almacena y se usa únicamente en este dispositivo.

- **Capturas y grabaciones de pantalla:** permite cambiar la configuración de las capturas de pantalla y de la grabadora de pantalla.
- **Mostrar contactos al compartir contenido:** configure el dispositivo para que muestre en el panel de opciones de uso compartido las personas con las que se ha puesto en contacto recientemente y compartir contenido con ellas de forma directa.
- **Panel diario:** configure el dispositivo para que muestre una presentación con las funciones seleccionadas mientras carga. Consulte [Panel diario](#) para obtener más información.
- **Accesorios:** permite cambiar los ajustes de los accesorios.
- **Mensajería dual:** instale una segunda aplicación y utilice dos cuentas independientes para la misma aplicación de mensajería. Consulte [Mensajería dual](#) para obtener más información.



Es posible que algunas funciones no estén disponibles según el operador o el modelo.

Movimientos y gestos

Active la función de movimiento y configure los ajustes.

En la pantalla de Ajustes, pulse **Funciones avanzadas** → **Movimientos y gestos**.

- **Doble pulsación enciende pantalla:** configura el dispositivo para que encienda la pantalla al pulsarla dos veces cuando está apagada.
- **Doble pulsación apaga pantalla:** configura el dispositivo para apagar la pantalla al pulsar dos veces en un área vacía de la pantalla Inicio o la pantalla Bloqueo.
- **Alertar al levantar la tableta:** configura el dispositivo para que emita una alerta al cogerlo si hay llamadas perdidas o mensajes nuevos.



Es posible que esta función no esté disponible si la pantalla está encendida o si el dispositivo no se encuentra sobre una superficie plana.

- **Cubrir pantalla para silenciar:** configura el dispositivo para silenciar sonidos determinados mediante movimientos o gestos.
- **Deslizar palma para capturar:** configura el dispositivo para hacer una captura de pantalla al desplazar la mano hacia la izquierda o derecha a lo ancho de la pantalla. Puede consultar las imágenes capturadas en **Galería**. No se pueden hacer capturas de pantalla mientras se usan determinadas aplicaciones y funciones.





Si el dispositivo se agita demasiado o se golpea, algunas funciones que utilizan sensores podrían activarse de forma imprevista.

Mensajería dual

Instale una segunda aplicación y utilice dos cuentas independientes para la misma aplicación de mensajería.

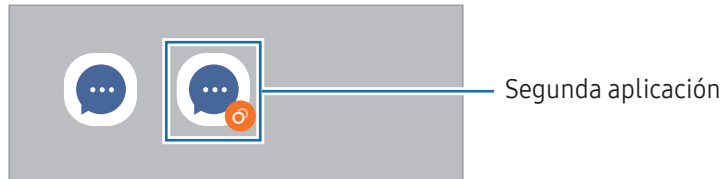
- 1 En la pantalla de Ajustes, pulse **Funciones avanzadas** → **Mensajería dual**.
Aparecerán las aplicaciones compatibles.
- 2 Deslice el interruptor de una aplicación para instalar la segunda aplicación.
Una vez instalada, su icono se mostrará como .



-  • Es posible que la función Mensajería dual no esté disponible dependiendo de la aplicación.
- Es posible que algunas funciones estén limitadas en la segunda aplicación.

Desinstalar una segunda aplicación

- 1 En la pantalla de Ajustes, pulse **Funciones avanzadas** → **Mensajería dual**.
 - 2 Deslice el interruptor de la aplicación que quiera desinstalar y, a continuación, pulse **Desinstalar**.
Todos los datos relacionados con la segunda aplicación se eliminarán.
-  Si desinstala la primera aplicación, la segunda también se eliminará.

Salud digital y controles parentales

Consulte el historial de uso de su dispositivo y utilice funciones para evitar que este interfiera en sus tareas diarias. También puede configurar controles parentales para sus hijos y gestionar el uso que hacen del dispositivo.

En la pantalla de Ajustes, pulse **Salud digital y controles parentales**.

- **Objetivo de tiempo de uso de pantalla:** permite establecer límites para el uso del dispositivo durante el día.
- **Temporizadores de aplicaciones:** permite limitar el tiempo de uso diario de cada aplicación con un temporizador. Cuando llegue al límite, la aplicación se desactivará y no podrá utilizarla.
- **Monitor de conducción:** active el monitor de conducción para controlar cuánto tiempo usa su dispositivo mientras conduce.
- **Monitor de caminar:** active el monitor de pasos para controlar cuánto tiempo usa su dispositivo mientras camina.
- **Control de volumen:** active el control del volumen para proteger su audición.
- **Controles parentales:** permite gestionar el uso que hacen sus hijos del dispositivo.

Mantenimiento del dispositivo

Introducción

La función Mantenimiento del dispositivo ofrece una visión general del estado de la batería, el almacenamiento, la memoria y la seguridad del sistema de su dispositivo. También permite optimizar el dispositivo.

Optimizar el dispositivo

En la pantalla de Ajustes, pulse **Mantenimiento del dispositivo** → **Optimizar ahora**.

La función Optimización rápida mejora el rendimiento del dispositivo mediante las siguientes acciones:

- Cierra aplicaciones que se ejecutan en segundo plano.
- Gestiona el uso anómalo de la batería.
- Busca aplicaciones bloqueadas o malware.

Batería

Compruebe la carga de la batería y el tiempo de uso del dispositivo. Ahorre batería cuando esta tenga poca carga activando las funciones de ahorro de energía.

En la pantalla de Ajustes, pulse **Mantenimiento del dispositivo** → **Batería**. Consulte [Batería](#) para obtener más información.

Almacenamiento

Compruebe el estado del almacenamiento utilizado y disponible.

En la pantalla de Ajustes, pulse **Mantenimiento del dispositivo** → **Almacenamiento**. Para eliminar archivos o desinstalar aplicaciones que ya no utiliza, seleccione una categoría. A continuación, mantenga pulsado o seleccione un elemento y pulse **Eliminar** o **Desinstalar**.



- La capacidad disponible real del almacenamiento interno es menor que la capacidad especificada, ya que el sistema operativo y las aplicaciones predeterminadas ocupan parte del almacenamiento. La capacidad disponible puede cambiar al actualizar el dispositivo.
- Puede consultar la capacidad disponible del almacenamiento interno en la sección Especificación de su dispositivo en el sitio web de Samsung.

Memoria

En la pantalla de Ajustes, pulse **Mantenimiento del dispositivo** → **Memoria**.

Para acelerar el funcionamiento del dispositivo deteniendo las aplicaciones que se ejecutan en segundo plano, seleccione las aplicaciones en la lista y pulse **Liberar**.

Protección de aplicaciones

Compruebe el estado de seguridad del dispositivo. Esta función lo analizará en busca de malware.

En la pantalla de Ajustes, pulse **Mantenimiento del dispositivo** → **Protección de aplicaciones** → **Analizar tableta**.

Rendimiento

En la pantalla de Ajustes, pulse **Mantenimiento del dispositivo**.

- **Optimización automática:** realice la optimización automática cerrando las aplicaciones en segundo plano o limpiando la memoria para que el dispositivo funcione en las mejores condiciones.

Pulse **Reinicio automático** para que el dispositivo se reinicie automáticamente cuando se detecten problemas de rendimiento o a la hora configurada.

Cuidado adicional

En la pantalla de Ajustes, pulse **Mantenimiento del dispositivo**.

- **Actualización de software:** actualice el software del dispositivo mediante el servicio Firmware over-the-air (FOTA). Asimismo, puede programar las actualizaciones de software.
- **Diagnóstico:** pruebe su dispositivo con Samsung Members.
- **Modo Mantenimiento:** active el modo de mantenimiento para proteger su privacidad mientras otra persona está usando su dispositivo, por ejemplo, cuando lo envía para que lo reparen.

Aplicaciones

Gestione las aplicaciones del dispositivo y cambie su configuración. Puede consultar la información de uso de las aplicaciones, cambiar los ajustes de las notificaciones o los permisos, o desinstalar o deshabilitar aplicaciones innecesarias.

En la pantalla de Ajustes, pulse **Aplicaciones**.

Administración general

Personalice los ajustes del sistema de su dispositivo o restablézcalo.

En la pantalla de Ajustes, pulse **Administración general**.

- **Idioma:** permite seleccionar los idiomas del dispositivo. Consulte [Añadir idiomas del dispositivo](#) para obtener más información.
- **Idiomas de la aplicación:** seleccione el idioma que quiere usar para cada aplicación.
- **Salida de conversión de texto a voz:** permite modificar los ajustes de las funciones de texto a voz que se usan al activar TalkBack, como los idiomas, la velocidad y muchas opciones más.
- **Entrada de voz:** descargue paquetes de idiomas para usar la función de entrada de voz sin conexión a Internet.
- **Fecha y hora:** permite acceder a los ajustes y modificarlos para configurar la forma en la que el dispositivo muestra la fecha y la hora.
 -  Si la batería permanece completamente descargada o fuera del dispositivo, la fecha y la hora se reiniciarán.
- **Ajustes de Teclado Samsung:** permite cambiar los ajustes del teclado Samsung.
- **Lista de teclados y predeterminado:** permite seleccionar el teclado que quiera usar de forma predeterminada y cambiar sus ajustes.
- **Teclado físico:** permite cambiar los ajustes de un teclado físico.
- **Ratón y panel táctil:** permite cambiar los ajustes de un ratón externo o panel táctil.
- **Contraseñas, claves de acceso y autocompletado:** permite cambiar el servicio preferido o gestionar todos los servicios relativos a contraseñas, claves de acceso y autocompletado.
- **Restablecer:** restablece los ajustes del dispositivo o realiza un restablecimiento de los valores de fábrica.
- **Contáctanos:** permite enviar preguntas o consultar las preguntas más frecuentes.

Añadir idiomas del dispositivo

Puede añadir los idiomas que quiera utilizar en el dispositivo.

- 1 En la pantalla de Ajustes, pulse **Administración general** → **Idioma** → **Añadir idioma**.
Para consultar todos los idiomas, pulse  → **Todos los idiomas**.
- 2 Seleccione el idioma que quiera añadir.
- 3 Para configurar el idioma seleccionado como predeterminado, pulse **Predeterminado**. Para mantener el ajuste de idioma actual, pulse **Mantener actual**.
El idioma seleccionado se añadirá a la lista de idiomas. Si ha cambiado el idioma predeterminado, el que haya seleccionado se añadirá a la parte superior de la lista.

Para cambiar el idioma predeterminado en la lista, seleccione el que desee y pulse **Aplicar**. Si una aplicación no admite el idioma predeterminado, se utilizará el siguiente compatible de la lista.

Accesibilidad

Configure varios ajustes para mejorar la accesibilidad del dispositivo.

En la pantalla de Ajustes, pulse **Accesibilidad**.

- **Recomendado para ti**: permite consultar las funciones de accesibilidad que está usando en ese momento y consultar otras funciones recomendadas.
- **Mejoras de visión**: permite personalizar los ajustes para mejorar la accesibilidad de los usuarios con visión reducida.
- **TalkBack**: permite activar TalkBack, que proporciona respuestas de voz. Para consultar información de ayuda y aprender a usar esta función, pulse **Ajustes** → **Tutorial y ayuda**.
- **Mejoras de audición**: permite personalizar los ajustes para mejorar la accesibilidad de los usuarios con audición reducida.
- **Interacción y destreza**: permite personalizar los ajustes para mejorar la accesibilidad de los usuarios con destreza reducida.
- **Ajustes avanzados**: permite configurar los ajustes de las funciones de acceso directo y notificaciones.
- **Aplicaciones instaladas**: consulte los servicios de accesibilidad instalados en el dispositivo.
- **Acerca de Accesibilidad**: permite consultar la información de accesibilidad.
- **Contáctanos**: permite enviar preguntas o consultar las preguntas más frecuentes.

Actualización de software

Actualice el software del dispositivo mediante el servicio Firmware over-the-air (FOTA). Asimismo, puede programar las actualizaciones de software.

En la pantalla de Ajustes, pulse **Actualización de software**.

- **Descargar e instalar:** busca e instala actualizaciones de forma manual.
- **Descarga automática con Wi-Fi:** configura el dispositivo para que descargue actualizaciones de forma automática cuando esté conectado a una red Wi-Fi.
- **Última actualización:** muestra la información sobre la última actualización de software.



Si se presentan actualizaciones de software de emergencia para la seguridad de su dispositivo y para bloquear nuevos tipos de amenazas de seguridad, se instalarán automáticamente sin su consentimiento.

Información sobre las actualizaciones de seguridad

Las actualizaciones de seguridad se proporcionan para mejorar la seguridad de su dispositivo y proteger su información personal. Para obtener información sobre las actualizaciones de seguridad de su modelo, visite security.samsungmobile.com.



El sitio web solo admite algunos idiomas.

Soporte remoto

En caso de tener alguna pregunta o problema técnico con el dispositivo, puede obtener ayuda a través del servicio de asistencia en remoto.

En la pantalla de Ajustes, pulse **Soporte remoto**.

Acerca de la tableta

Acceda a la información de su dispositivo.

En la pantalla de Ajustes, pulse **Acerca de la tableta**.

Si desea cambiar el nombre de su dispositivo, pulse **Editar**.

- **Información de estado:** consulte diversa información sobre el dispositivo, como la dirección MAC de la conexión Wi-Fi y el número de serie.
- **Información legal:** le permite acceder a la información legal relacionada con el dispositivo, como la información de seguridad y la licencia de código abierto.
- **Información de software:** le permite acceder a la información del software del dispositivo, como la versión del sistema operativo y la versión del firmware.
- **Información de la batería:** muestra la información y el estado de la batería del dispositivo.

Avisos de uso

Precauciones de uso del dispositivo

Lea este manual al usar el dispositivo para garantizar su uso correcto y seguro.



- Las descripciones se basan en los ajustes predeterminados del dispositivo.
- Es posible que los contenidos del dispositivo difieran en función de la región, el operador, las especificaciones del modelo o el software del dispositivo.
- Puede que el dispositivo requiera conectarse a una red Wi-Fi o móvil para utilizar algunas aplicaciones o funciones.
- El contenido (contenido de alta calidad) que exija un alto uso de la CPU y la memoria afectará al rendimiento general del dispositivo. Es posible que las aplicaciones relacionadas con el contenido no funcionen correctamente y varíen en función de las especificaciones del dispositivo y del entorno en que lo use.
- Samsung no se hace responsable de los problemas de rendimiento causados por aplicaciones de cualquier proveedor distinto de Samsung.
- Samsung no se hace responsable de los problemas de rendimiento o las incompatibilidades causados por la edición de los ajustes de registro o la alteración del software del sistema operativo. El intento de personalizar el sistema operativo puede causar que el dispositivo o las aplicaciones no funcionen correctamente.
- El software, las fuentes de sonido, los fondos de pantalla, las imágenes y los demás contenidos multimedia incluidos en el dispositivo tienen una licencia de uso limitado. La extracción y uso de estos materiales para propósitos comerciales o de otra naturaleza constituyen una violación de las leyes de derechos de autor. Los usuarios son completamente responsables del uso ilegal de los contenidos multimedia.
- En función de su tarifa de datos, podría incurrir en gastos adicionales por los servicios de datos, como la mensajería, la carga y descarga, la sincronización automática o el uso de los servicios de ubicación. Para la transferencia de grandes cantidades de datos, se recomienda usar una conexión Wi-Fi.
- Las aplicaciones predeterminadas incluidas en el dispositivo están sujetas a actualizaciones y puede que dejen de ser compatibles sin previo aviso.
- Si modifica el sistema operativo del dispositivo o instala software de fuentes que no sean oficiales, podría causar errores en el funcionamiento del dispositivo y que los datos se dañen o pierdan. Estas acciones constituyen una violación del acuerdo de licencia de Samsung y anularán la garantía.

- Puede ver la pantalla táctil con claridad, incluso cuando la luz solar exterior es intensa, si configura el contraste para que se ajuste automáticamente según el entorno. Dada la naturaleza del producto, visualizar gráficos fijos durante mucho tiempo puede provocar la aparición de imágenes superpuestas (quemado de pantalla) o desvirtuadas.
 - Se recomienda no utilizar gráficos fijos en la totalidad o parte de la pantalla táctil durante mucho tiempo y apagar la pantalla táctil mientras no se use el dispositivo.
 - Puede configurar la pantalla táctil para que se apague automáticamente cuando no la esté utilizando. Abra **Ajustes**, pulse **Pantalla** → **Tiempo de espera de pantalla** y, a continuación, seleccione el periodo de tiempo que debe transcurrir para que el dispositivo apague la pantalla táctil.
 - Para configurar la pantalla táctil y que ajuste automáticamente el brillo según el entorno, abra **Ajustes**, pulse **Pantalla** y, a continuación, deslice el interruptor **Brillo automático** para activarlo.
- Dependiendo de la región o del modelo, algunos dispositivos pueden precisar la aprobación de la FCC (Federal Communications Commission).

Si el dispositivo cuenta con esta aprobación, podrá consultar el ID de la FCC correspondiente. Para verlo, abra **Ajustes** y pulse **Acerca de la tableta** → **Información de estado**. Si su dispositivo no tiene este ID, significa que su venta no está autorizada en Estados Unidos o sus territorios, y solo puede llevarse a este país para un uso personal por parte del propietario.

- Los anchos de banda compatibles con el dispositivo pueden variar según la región o el operador.
- La disponibilidad de la red 5G puede variar según el modelo, el país, el operador y el entorno del usuario.
- El dispositivo contiene imanes. Manténgalo alejado de tarjetas de crédito, dispositivos médicos implantados y otros dispositivos que puedan verse afectados por los imanes. Si se trata de dispositivos médicos, mantenga el dispositivo a una distancia de más de 15 cm. Deje de usar el dispositivo si sospecha que se producen interferencias con su dispositivo médico, y consulte con su médico o con el fabricante del dispositivo médico.

Iconos informativos

-  **Advertencia:** situaciones que podrían causarle lesiones a usted o a otras personas.
-  **Precaución:** situaciones que podrían causar daños al dispositivo o a otros equipos.
-  **Aviso:** notas, consejos de uso o información adicional.

Notas sobre el contenido de la caja y los accesorios

Consulte la Guía de inicio rápido para obtener información sobre el contenido de la caja.

- Los artículos incluidos con el dispositivo y cualquier accesorio disponible pueden variar en función de la región o el operador.
- Los artículos que se incluyen están diseñados solo para este dispositivo y puede que no sean compatibles con otros.
- La apariencia y las especificaciones del dispositivo están sujetas a cambios sin previo aviso.
- Se incluye una funda para proteger su dispositivo. Si desea quitar la funda fijada al dispositivo, se recomienda separarla por las esquinas superiores. (La disponibilidad de la funda puede variar según la zona geográfica o el operador).
- Podrá comprar accesorios adicionales en su distribuidor local de Samsung. Asegúrese de que sean compatibles con el dispositivo antes de comprarlos.
- Utilice accesorios aprobados por Samsung. En caso contrario, podría causar problemas de rendimiento y errores de funcionamiento que no se encuentren cubiertos por la garantía.
- La disponibilidad de todos los accesorios se encuentra sujeta a cambios según los fabricantes. Para obtener más información sobre los accesorios disponibles, consulte el sitio web de Samsung.
- El cable USB incluido permite una carga de hasta 2,1 A o 3 A.

Mantener la resistencia al polvo y al agua

Su dispositivo es resistente al polvo y al agua y cumple con la siguiente normativa internacional.

- Certificación IP68 de resistencia al agua: según los requisitos de la norma IEC 60529, se ha probado en agua dulce a una temperatura de 15 °C a 35 °C, 86–106 kPa, y a 1,5 m de profundidad durante 30 minutos sin movimiento.

Debe seguir las indicaciones para mantener la resistencia al agua y al polvo del dispositivo.

- No exponga el dispositivo al agua de una piscina o del mar.
- Si el dispositivo se expone a agua sucia u otros líquidos, como agua jabonosa, aceite, perfume, crema solar, limpiador de manos, productos químicos como cosméticos o líquidos que incluyan alcohol, limpie el dispositivo con agua que no fluya y un paño suave y limpio y, a continuación, séquelo bien antes de utilizarlo para mantener la resistencia al agua.
- No someta el dispositivo a corrientes fuertes de agua. Un aumento repentino de la presión del agua podría superar el nivel de resistencia al agua garantizado.
- En lugares como saunas o salas de vapor, la resistencia al agua puede verse afectada por cambios bruscos de temperatura.
- Si el aparato sufre un golpe externo o se daña, su resistencia al agua puede disminuir.
- No abra las tapas del dispositivo cuando este se encuentre en el agua o en lugares muy húmedos, como piscinas o baños.
- No abra la tapa posterior con las manos mojadas o si el dispositivo está mojado.
- El sello de goma alrededor de la tapa posterior es una parte importante del dispositivo. Tenga cuidado al abrir y cerrar la tapa posterior para evitar dañar el sello. Además, asegúrese de que no tenga restos de suciedad, como arena o polvo, para evitar daños en el dispositivo.
- Si deja caer el dispositivo o si este recibe un impacto, la tapa posterior podría aflojarse. Asegúrese de que todas las tapas estén correctamente alineadas y cerradas.

Si el dispositivo se expone al agua o a sustancias contaminantes, siga estas indicaciones:

- Limpie el dispositivo con un paño suave y limpio y, a continuación, séquelo bien.
- Si el micrófono o el altavoz no están completamente secos, puede que el sonido no sea claro durante las llamadas.
- Es posible que la pantalla táctil y otras funciones no funcionen correctamente si usa el dispositivo en el agua.
- No conecte el cargador ni ningún accesorio hasta que el dispositivo esté completamente seco. El dispositivo puede estropearse si se conecta un accesorio o un cargador cuando la clavija multifunción no está seca todavía.

La resistencia al agua y al polvo de su dispositivo Samsung Galaxy no es permanente y puede disminuir con el tiempo debido al desgaste normal por el uso.

Situaciones de sobrecalentamiento del dispositivo y soluciones

Cuando el dispositivo se calienta durante la carga de la batería

Es posible que el dispositivo y el cargador se calienten durante la carga. Durante la carga inalámbrica o la carga rápida puede que el dispositivo esté más caliente al tacto. Esto no afectará a la vida útil ni al rendimiento del dispositivo, sino que forma parte del funcionamiento del mismo. Si la batería se calienta demasiado, la carga podría ralentizarse o el cargador podría detener la carga.

Siga estos pasos cuando el dispositivo se caliente:

- Desconecte el cargador del dispositivo y cierre las aplicaciones que estén abiertas. Espere a que el dispositivo se enfríe y después comience a cargarlo de nuevo.
- Si la parte inferior del dispositivo se sobrecalienta, esto podría deberse a que el cable USB conectado está dañado. Sustituya el cable USB dañado por uno nuevo aprobado por Samsung.
- Cuando utilice un cargador inalámbrico, no coloque materiales extraños, como objetos metálicos, imanes o tarjetas con bandas magnéticas, entre el dispositivo y el cargador inalámbrico.



Las funciones de carga inalámbrica y carga rápida solo están disponibles en los modelos compatibles.

Cuando el dispositivo se calienta durante el uso

Si utiliza funciones o aplicaciones que requieren más batería o las utiliza durante mucho tiempo, es posible que su dispositivo se caliente de forma temporal debido al mayor consumo de batería. Cierre las aplicaciones abiertas y no utilice el dispositivo durante un rato.

Consulte los siguientes ejemplos de situaciones en las que el dispositivo podría sobrecalentarse.

- Durante la configuración inicial después de la compra o al restaurar los datos.
- Cuando se descargan archivos grandes.
- Cuando se utilizan aplicaciones que requieren más batería o se utilizan durante mucho tiempo:
 - Cuando se reproducen juegos en alta calidad durante periodos de tiempo prolongados
 - Cuando se graban vídeos durante periodos de tiempo prolongados
 - Cuando se transmiten vídeos por secuencias con el ajuste de brillo al máximo
 - Al conectarse a un televisor
- Cuando se realizan varias tareas al mismo tiempo o se ejecutan muchas aplicaciones en segundo plano:
 - Cuando se utiliza Multiwindow
 - Cuando se actualizan o instalan aplicaciones durante la grabación de vídeos
 - Cuando se descargan archivos grandes durante una videollamada
 - Cuando se graban vídeos mientras se utiliza una aplicación de navegación
- Cuando se utiliza una gran cantidad de datos para sincronizarlos con la nube, el correo electrónico u otras cuentas.
- Cuando se utiliza una aplicación de navegación en un coche con el dispositivo expuesto a la luz solar directa.
- Cuando se utiliza la conexión compartida.
- Cuando se utiliza el dispositivo en zonas con señales débiles y sin recepción.
- Cuando se carga la batería con un cable USB dañado.
- Cuando la clavija multifunción del dispositivo está dañada o expuesta a materiales extraños, como líquido, polvo, polvo metálico o grafito.
- Cuando está en itinerancia.

Siga estos pasos cuando el dispositivo se caliente:

- Mantenga el dispositivo actualizado con el último software.
- Los conflictos entre aplicaciones abiertas pueden provocar que el dispositivo se caliente. Reinícielo.
- Desactive las funciones Wi-Fi, GPS y Bluetooth cuando no las esté utilizando.
- Cierre las aplicaciones que aumenten el consumo de batería o que se ejecuten en segundo plano cuando no las esté utilizando.
- Elimine los archivos innecesarios o las aplicaciones que no utilice.
- Reduzca el brillo de la pantalla.
- Si el dispositivo se sobrecalienta o permanece caliente durante mucho tiempo, deje de usarlo durante unos minutos. Si se sigue sobrecalentando, póngase en contacto con un Servicio de Atención Técnica (SAT) de Samsung o servicio técnico autorizado.

Precauciones relativas al sobrecalentamiento del dispositivo

Si empieza a sentir molestias debido al sobrecalentamiento del dispositivo, deje de utilizarlo.

Cuando el dispositivo se calienta, las funciones y el rendimiento pueden verse limitados o es posible que el dispositivo se apague para enfriarse. Esta función solo está disponible en los modelos compatibles.

- Si el dispositivo se sobrecalienta, el brillo de la pantalla, la frecuencia de actualización de la pantalla y la velocidad de rendimiento se limitarán para reducir la temperatura del dispositivo. Aunque aparezca el icono indicador de carga de la batería, la carga puede ser lenta. Cuando la carga se detenga debido a un aumento de la temperatura del dispositivo, el icono indicador de la batería parpadeará.
- Si el dispositivo alcanza una temperatura concreta, aparecerá un mensaje de advertencia para evitar fallos en el dispositivo, irritaciones y daños en la piel, y fugas de la batería. Se cerrarán las aplicaciones activas, y las llamadas y otras funciones estarán limitadas, excepto las llamadas de emergencia, hasta que el dispositivo se enfríe.

- Si aparece el segundo mensaje debido a un nuevo aumento de la temperatura del dispositivo, este se apagará. No utilice el dispositivo hasta que la temperatura del mismo esté dentro del intervalo de temperatura de funcionamiento recomendado. Si el segundo mensaje de advertencia aparece durante una llamada de emergencia, no se forzará el apagado y la llamada no se colgará.



Intervalo de temperatura de funcionamiento recomendado

La temperatura de funcionamiento recomendada del dispositivo es de entre 0 °C y 35 °C. Si lo utiliza a una temperatura diferente, podría estropearse o reducirse la duración de la batería.

Precauciones para el entorno operativo

El entorno puede causar que su dispositivo se caliente en las siguientes condiciones. Tenga cuidado para evitar acortar la vida útil de la batería, dañar el dispositivo o provocar un incendio:

- No guarde el dispositivo en zonas con temperaturas muy frías o cálidas.
- No exponga el dispositivo a la luz solar directa durante mucho tiempo.
- No utilice ni almacene el dispositivo durante mucho tiempo en zonas con temperaturas muy elevadas como, por ejemplo, dentro de un automóvil en verano.
- No coloque el dispositivo en zonas que puedan sobrecalentarse, como una manta eléctrica.
- No guarde el dispositivo en calefactores, microondas, equipamientos de cocina calientes o contenedores de alta presión, ni cerca de ellos.
- No utilice cables cuyo revestimiento esté dañado o desprendido, ni cargadores o baterías que estén dañados o presenten fallos de funcionamiento.

Apéndice

Solución de problemas

Antes de ponerse en contacto con un Servicio de Atención Técnica (SAT) de Samsung o un centro de atención técnica autorizado, pruebe las siguientes soluciones. Puede que algunas situaciones no se apliquen a su dispositivo.

También puede utilizar Samsung Members para solucionar problemas que puedan aparecer al usar el dispositivo.

Cuando enciende el dispositivo o lo está usando, se le solicita que introduzca uno de los siguientes códigos:

- Contraseña: cuando el dispositivo está bloqueado, debe introducir la contraseña que estableció.
- PIN: cuando utiliza el dispositivo por primera vez o cuando la solicitud del PIN está habilitada, debe introducir el PIN proporcionado con la tarjeta SIM o USIM. Podrá desactivar esta función en el menú Bloquear tarjeta SIM.
- PUK: si su tarjeta SIM o USIM está bloqueada, generalmente como resultado de haber introducido el PIN incorrectamente varias veces, debe introducir el código PUK suministrado por el operador.
- PIN2: al acceder a un menú que requiere el PIN2, debe introducir el PIN2 suministrado con la tarjeta SIM o USIM. Para más información, póngase en contacto con su operador.

Su dispositivo muestra mensajes de error de red o de servicio

- Si se encuentra en áreas donde la señal o la recepción son débiles, puede perder la cobertura. Cambie de ubicación y vuelva a intentarlo. Mientras se desplaza, los mensajes de error podrían aparecer varias veces.
- No puede acceder a determinadas opciones sin una suscripción. Para más información, póngase en contacto con su operador.

Su dispositivo no se enciende

Si la batería está completamente descargada, el dispositivo no se encenderá. Cargue la batería completamente antes de encender el dispositivo.

- Es posible que la batería no esté insertada correctamente. Vuelva a insertarla.
- Limpie los contactos dorados que conectan la batería y el dispositivo, y vuelva a insertar la batería.

La pantalla táctil responde de forma lenta o inadecuada

- Si coloca un protector de pantalla o accesorios opcionales en la pantalla táctil, es posible que esta no funcione correctamente.
- Si usa guantes o no tiene las manos limpias al pulsar la pantalla táctil, o si la pulsa con objetos puntiagudos, puede que no funcione correctamente.
- Es posible que la pantalla táctil no funcione correctamente en ambientes húmedos o si se moja.
- Reinicie el dispositivo para eliminar cualquier problema de software temporal.
- Asegúrese de que el software del dispositivo esté actualizado a la versión más reciente.
- Si la pantalla táctil está rayada o dañada, acuda a un Servicio de Atención Técnica (SAT) de Samsung o a un servicio técnico autorizado.

El dispositivo deja de responder o presenta un error grave

Pruebe las siguientes soluciones. Si el problema persiste, póngase en contacto con un Servicio de Atención Técnica (SAT) de Samsung o un servicio técnico autorizado.

Reiniciar el dispositivo

Si el dispositivo se congela o se cuelga, es posible que deba cerrar las aplicaciones o apagar el dispositivo y volver a encenderlo.

Forzar el reinicio

Si el dispositivo se queda bloqueado y no responde, mantenga pulsados los botones Función y Bajar volumen simultáneamente durante más de 7 segundos para reiniciarlo.

Restablecer el dispositivo

Si los métodos anteriores no resuelven el problema, restablezca los valores de fábrica.

Abra **Ajustes** y pulse **Administración general** → **Restablecer** → **Restablecer valores de fábrica** → **Restablecer** → **Eliminar todo**. Antes de restablecer los datos de fábrica, recuerde realizar copias de seguridad de todos los datos importantes almacenados en el dispositivo.

No se puede llamar/recibir llamadas

- Asegúrese de haber accedido a la red móvil adecuada.
- Asegúrese de no haber restringido las llamadas del número de teléfono que quiere marcar.
- Asegúrese de no haber restringido las llamadas del número de teléfono de la llamada entrante.

El interlocutor no puede oírle durante una llamada

- Asegúrese de no estar tapando el micrófono incorporado en el dispositivo.
- Asegúrese de mantener el micrófono cerca de la boca.
- Si usa auriculares, asegúrese de que estén conectados correctamente.

Se escuchan ecos durante las llamadas

Ajuste el volumen pulsando el botón Volumen o cambie de ubicación.

Las redes móviles o Internet se desconectan con frecuencia o el sonido es de mala calidad

- Asegúrese de no estar bloqueando la antena interna del dispositivo.
- Si se encuentra en áreas donde la señal o la recepción son débiles, puede perder la cobertura. Es posible que tenga problemas de conectividad debido a algún problema con la estación base del operador. Cambie de ubicación y vuelva a intentarlo.
- Al utilizar el dispositivo mientras está en movimiento, los servicios de redes inalámbricas podrían deshabilitarse debido a problemas en la red del operador.

La batería no se carga correctamente (con cargadores aprobados por Samsung)

- Asegúrese de que el cargador esté correctamente conectado.
- Si los terminales de la batería están sucios, es posible que la batería no se cargue correctamente o que el dispositivo se apague. Limpie los contactos dorados y vuelva a insertar la batería.

La batería se descarga más rápido que cuando compró el dispositivo

- Al exponer el dispositivo o la batería a temperaturas demasiado altas o bajas, la carga útil podría reducirse.
- El consumo de la batería aumentará al utilizar determinadas funciones o aplicaciones, como el GPS, los juegos o Internet.
- La batería se consume, por lo que la carga útil se acortará con el tiempo.

Aparecen mensajes de error cuando se abre la cámara

El dispositivo debe tener disponible suficiente almacenamiento y carga de batería para utilizar la aplicación de la cámara. Si recibe mensajes de error al abrir la cámara, intente lo siguiente:

- Cargue la batería.
- Transfiera archivos a un ordenador o elimínelos del dispositivo para liberar espacio de almacenamiento.
- Reinícielo. Si aún tiene problemas con la aplicación de la cámara después de seguir estas sugerencias, póngase en contacto con un Servicio de Atención Técnica (SAT) de Samsung o un servicio técnico autorizado.

La calidad de las fotos no es tan buena como la de la vista previa

- La calidad de las fotos puede variar en función del entorno y las técnicas fotográficas que utilice.
- Si hace fotos en lugares oscuros, por la noche o en lugares cerrados, puede que las imágenes presenten ruido o salgan desenfocadas.

Aparecen mensajes de error al abrir archivos multimedia

Si recibe mensajes de error al abrir archivos multimedia o estos archivos no se reproducen en el dispositivo, intente lo siguiente:

- Transfiera archivos a un ordenador o elimínelos del dispositivo para liberar espacio de almacenamiento.
- Asegúrese de que el archivo de música no esté protegido por un sistema de administración de derechos digitales (DRM). En ese caso, asegúrese de tener la licencia o la clave correspondiente para reproducir el archivo.
- Asegúrese de que el dispositivo admita los formatos de archivo. Si un formato de archivo no es compatible, como DivX o AC3, instale una aplicación que lo admita. Para consultar los formatos de archivo que admite el dispositivo, visite el sitio web de Samsung.
- El dispositivo admite fotos y vídeos hechos con el dispositivo. Es posible que las fotos y los vídeos hechos con otros dispositivos no se vean correctamente.
- El dispositivo admite archivos multimedia autorizados por el operador o los proveedores de servicios adicionales. Puede que algunos de los contenidos que circulan por Internet, como melodías, vídeos o fondos de pantalla, no se reproduzcan correctamente.

El Bluetooth no funciona correctamente

Si no se encuentra otro dispositivo Bluetooth, hay problemas de conexión o un bajo rendimiento, intente las siguientes opciones:

- Asegúrese de que el dispositivo con el que desea conectar esté visible y preparado para conectarse con él.
- Asegúrese de que su tableta y el otro dispositivo Bluetooth se encuentren dentro del rango máximo de alcance de Bluetooth (10 m).
- En su tableta, abra **Ajustes**, pulse **Conexiones** y, a continuación, deslice el interruptor **Bluetooth** para activarlo de nuevo.
- En la tableta, abra **Ajustes**, pulse **Administración general** → **Restablecer** → **Restablecer ajustes de Wi-Fi y Bluetooth** → **Restablecer ajustes** para restablecer los ajustes de red. Al realizar el restablecimiento puede perder la información registrada.

Si una vez seguidas las sugerencias el problema persiste, póngase en contacto con un Servicio de Atención Técnica (SAT) de Samsung o un servicio técnico autorizado.

No se establece una conexión al conectar el dispositivo a un ordenador

- Asegúrese de que el cable USB que está utilizando sea compatible con el dispositivo.
- Asegúrese de tener el controlador correspondiente instalado y actualizado en el ordenador.

El dispositivo no encuentra la ubicación actual

Las señales GPS podrían verse alteradas en algunos lugares como, por ejemplo, en lugares cerrados. En estas situaciones, configure el dispositivo para utilizar Wi-Fi o una red móvil para buscar su ubicación actual.

Se han perdido los datos almacenados en el dispositivo

Realice siempre copias de seguridad de todos los datos importantes guardados en el dispositivo. De lo contrario, no podrá restablecer los datos dañados o perdidos. Samsung no se hace responsable de la pérdida de los datos almacenados en el dispositivo.

Aparece un pequeño espacio alrededor de la parte externa de la funda del dispositivo

- Este espacio es una característica de fabricación necesaria y podría causar el movimiento o la vibración de algunas partes.
- Con el tiempo, la fricción entre las partes podría hacer que este espacio se agrandara levemente.

No hay espacio suficiente en el almacenamiento del dispositivo

Utilice la aplicación Mantenimiento del dispositivo o elimine manualmente las aplicaciones o los archivos que no utilice para liberar espacio de almacenamiento.

Declaración de Conformidad simplificada

Por la presente, SAMSUNG declara que este dispositivo cumple con la Directiva 2014/53/UE del Parlamento Europeo y del Consejo de 16 de abril de 2014, así como con los requisitos legales de Reino Unido.

Copyright

Copyright © 2024 Samsung Electronics Co., Ltd.

Este manual se encuentra protegido por las leyes internacionales de derechos de autor.

No está permitido reproducir, distribuir, traducir o transmitir ninguna parte de este manual de ningún modo o por ningún medio, ya sea electrónico o mecánico, incluidas las fotocopias, grabaciones o almacenamiento en cualquier sistema de almacenamiento y recuperación de información.

Marcas comerciales

- SAMSUNG y el logotipo de SAMSUNG son marcas comerciales registradas de Samsung Electronics Co., Ltd.
- Bluetooth® es una marca comercial registrada de Bluetooth SIG, Inc. en todo el mundo.
- Wi-Fi®, Wi-Fi Direct™, Wi-Fi CERTIFIED™ y el logotipo Wi-Fi son marcas comerciales registradas de Wi-Fi Alliance.
- Fabricado con la licencia de Dolby Laboratories. Dolby, Dolby Atmos y el símbolo de la doble D son marcas comerciales de Dolby Laboratories.
- El resto de las marcas comerciales y derechos de autor son propiedad de sus respectivos dueños.