

# CANDY

## User Manual



## Refrigerator-Freezer

CNCQ2T620E\*

CNCQ2T620D\*

CNCQ2T618E\*

ECN2CQTE\*186

ECN2CQTE\*206

EN

DE

ES

FR

IT

NL

PL

PT

ET

LT

LV

SL

CS

SK

العربية

**DOWNLOAD THE hOn App**

Discover extra contents



**WARNING: Risk of fire/flammable material**

EN

The symbol indicates there is a risk of fire since flammable materials are used. Take care to avoid causing a fire by igniting flammable material.

**WARNUNG: Brandgefahr/brennbares Material**

Das Symbol zeigt an, dass Brandgefahr besteht, da brennbare Materialien verwendet werden. Achten Sie darauf, dass kein Feuer entstehen kann, indem brennbares Material sich entzündet.

**ADVERTENCIA: Riesgo de incendio/material inflamable**

ES

Este símbolo indica que existe riesgo de incendio dado que el electrodoméstico contiene materiales inflamables. Tenga cuidado para evitar provocar un incendio por la ignición del material inflamable.

**AVERTISSEMENT: risque d'incendie/matière inflammable**

FR

Le symbole indique qu'il y a un risque d'incendie, étant donné que des matières inflammables sont utilisées. Évitez de provoquer un incendie en brûlant des matières inflammables.

**AVVERTENZA: Rischio di incendio/materiale infiammabile**

IT

Il simbolo indica che esiste il rischio di incendio poiché sono utilizzati materiali infiammabili. Prestare particolare attenzione per evitare incendi causati dall'accensione di materiali infiammabili.

**WAARSCHUWING: Risico op brand/ontvlambaar materiaal**

NL

Het symbool geeft aan dat er brandgevaar bestaat doordat brandbare materialen worden gebruikt. Let op dat u geen brand veroorzaakt door brandbare materialen te ontsteken.

**OSTRZEŻENIE: Ryzyko pożaru / materiał łatwopalny**

PL

Ten symbol wskazuje na ryzyko pożaru, ponieważ urządzenie zawiera materiały łatwopalne. Uwważaj, aby nie spowodować pożaru przez podpalenie łatwopalnego materiału.

**AVISO: Risco de incêndio/material inflamável**

PT

O símbolo indica que existe um risco de incêndio, uma vez que são utilizados materiais inflamáveis. Tenha cuidado para evitar provocar um incêndio acendendo material inflamável.

**HOIATUS! Kohalduvad tulekahju / tuleohtlike materjalidega seotud ohud**

ET

Sümbol näitab tuleohtu, kuna kasutatakse tuleohtlikke materjale. Pöörake tähelepanu tuleohtlike materjalide süttimisega kaasnevale tulekahju ohule.

**ĽPĚJIMAS. Gaisro / degijų medžiagų pavojus**

LT

Šis simbolis rodo, kad yra gaisro pavojus, nes naudojamos degios medžiagos. Saugokitės, kad nekiltų gaisras užsidegus degioms medžiagoms.

**BRĪDINĀJUMS. Aizdegšanās risks / uzliesmojoši materiāli**

LV

Šis simbols norāda, ka pastāv aizdegšanās risks, jo tiek izmantoti uzliesmojoši materiāli. Nepieļaujiet uzliesmojoša materiāla aizdegšanos, lai netiktu izraisīts ugunsgrēks.

**OPOZORILO: Nevarnost požara/vnetljiv material**

SL

Simbol označuje nevarnost požara, saj se uporabljajo vnetljivi materiali. Pazite, da ne povzročite požara z vžigom vnetljivega materiala.

**VAROVÁNÍ: Nebezpečí požáru / hořlavý materiál**

CS

Tento symbol signalizuje, že hrozí nebezpečí požáru kvůli použití hořlavých materiálů. Dávejte pozor, aby nedošlo ke vzniku požáru zapálením hořlavého materiálu.

**VAROVANIE: Nebezpečenstvo požiaru/horľavý materiál**

SK

Symbol označuje nebezpečenstvo požiaru, pretože sa používajú horľavé materiály. Dávajte pozor, aby ste zabránili vzniku požiaru vznietením horľavého materiálu.

**العربية****تحذير: خطر اندلاع حريق/مادة قابلة للاشتعال**

يشير الرمز إلى وجود خطر نشوب حريق حيث يتم استخدام المواد القابلة للاشتعال. توخَّ الحذر لتجنب التسبب في نشوب حريق عن طريق إشعال مادة قابلة للاشتعال.

|  |  |    |
|--|--|----|
| <a href="#">5 Safety information</a>   | <a href="#">Before first use</a>                   | 6  |
|  | <a href="#">Installation</a>                       | 6  |
|  | <a href="#">Daily use</a>                          | 7  |
| <a href="#">10 Intended use</a>        |  |    |
| <a href="#">11 Product description</a> |  |    |
| <a href="#">13 Display panel</a>       |  |    |
| <a href="#">14 Use</a>                 | <a href="#">Adjust the temperature for fridge</a>  | 15 |
|  | <a href="#">Adjust the temperature for freezer</a> | 15 |
|  | <a href="#">Fine Tuning function</a>               | 15 |
|  | <a href="#">fresh 0°C function</a>                 | 15 |
| <a href="#">20 Equipment</a>           |  |    |
| <a href="#">22 Energy saving tips</a>  |  |    |
| <a href="#">23 Care and cleaning</a>   |  |    |
| <a href="#">25 Troubleshooting</a>     |  |    |
| <a href="#">29 Installation</a>        |  |    |
| <a href="#">33 Technical data</a>      |  |    |
| <a href="#">35 Customer service</a>    |  |    |



**Please click the contents to look at the detail information.**

## Thank you for purchasing a Candy Product.

Please read these instructions carefully before using this appliance. The instructions contain important information which will help you get the best out of the appliance and ensure safe and proper installation, use and maintenance.

Keep this manual in a convenient place so you can always refer to it for the safe and proper use of the appliance.

If you sell the appliance, give it away, or leave it behind when you move house, make sure you also pass this manual so that the new owner can become familiar with the appliance and safety warnings.

## Accessories

Check the accessories and literature in accordance with this list:

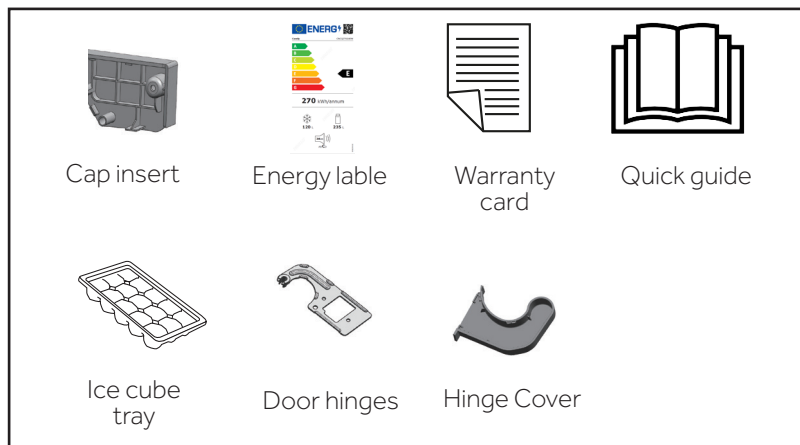



## WARNING – Important Safety information



## NOTICE-General information and tips



## Environmental information



### Disposal

Help protect the environment and human health. Put the packaging in applicable containers to recycle it. Help to recycle waste of electrical and electronic appliances. Do not dispose appliances marked with this symbol with the household waste. Return the product to your local recycling facility or contact your municipal office.



## WARNING!

Risk of injury or suffocation!

Refrigerants and gases must be disposed of professionally. Ensure that the tubing of the refrigerant circuit is not damaged before being properly disposed of. Disconnect the appliance from the mains supply. Cut off the mains cable and dispose of it. Remove the trays and drawers as well as the door catch and seals, to prevent children and pets to get closed in the appliance.



**Before switching on the appliance for the first time read the following safety hints:**



## **WARNING!**

### **Before first use**

- ▶ Make sure there is no transport damage.
- ▶ Remove all packaging and keep out of children's reach.
- ▶ Wait at least two hours before installing the appliance in order to ensure the refrigerant circuit is fully efficient.
- ▶ Handle the appliance always with at least two persons because it is heavy.

### **Installation**

- ▶ The appliance should be placed in a well-ventilated place. Ensure a space of at least 5 cm above and around the appliance.
- ▶ Never place the appliance in a damp area or location where it might be splashed with water. Clean and dry water splashes and stains with a soft clean cloth.
- ▶ Do not install the appliance in direct sunlight or in the near of heat sources (e.g. stoves, heaters).
- ▶ Install and level the appliance in an area suitable for its size and use.
- ▶ Keep ventilation openings in the appliance or in the in-built structure clear of obstruction.
- ▶ Make sure that the electrical information on the rating plate agrees with the power supply. If it does not, contact an electrician.
- ▶ The appliance is operated by a 220-240 VAC/50 Hz power supply. Abnormal voltage fluctuation may cause the appliance to fail to start, or damage to the temperature Display or compressor, or there may be an abnormal noise when operating. In such case, an automatic regulator shall be mounted.
- ▶ Do not use multi-plug adapters and extension cables.
- ▶ Do not locate multiple portable socket-outlets or portable power supplies at the rear of the appliance.
- ▶ Ensure that the power cable is not trapped by the refrigerator. Do not step on the power cable.



## WARNING!

- ▶ Use a separate earthed socket for the power supply which is easy accessible. The appliance must be earthed.  
Only for UK: The appliance's power cable is fitted with 3-cord (grounding) plug that fits a standard 3-cord (grounded) socket. Never cut off or dismount the third pin (grounding). After the appliance is installed, the plug should be accessible.
- ▶ Do not damage the refrigerant circuit.

### Daily use

- ▶ This appliance can be used by children aged from 8 years and above and persons with reduced physical, sensory or mental capabilities or lack of experience and knowledge if they have been given supervision or instruction concerning use of the appliance in a safe way and understand the hazards involved.
- ▶ Children aged from 3 to 8 years are allowed to load and unload, but not allowed to clean or install the refrigerating appliances.
- ▶ Keep away children under 3 years of age from the appliance unless they are constantly supervised.
- ▶ Children shall not play with the appliance.
- ▶ If cool gas or other inflammable gas is leaking in the vicinity of the appliance, turn off the valve of the leaking gas, open the doors and windows and do not unplug a plug in the power cable of the refrigerator or any other appliance.
- ▶ Notice that the appliance, for example CNCQ2T620EX, CNCQ2T620EW, CNCQ2T618EX, CNCQ4T618EW, CNCQ4T618EB, ECN2CQTEX186, ECN2CQTEB186, ECN2CQTEW186, ECN2CQTEX206, ECN2CQTEB206, ECN2CQTEW206, is set for operation at a specific ambient range between 10 °C and 38°C. The appliance may not work properly if it is left for a long period at a temperature above or below the indicated range.
- ▶ Notice that the appliance, for example CNCQ2T620DX, CNCQ2T620DW, is set for operation at a specific ambient range between 10 °C and 43°C. The appliance may not work properly if it is left for a long period at a temperature above or below the indicated range.
- ▶ Do not place unstable articles (heavy objects, containers filled with water) on top of the refrigerator, to avoid personal injury caused by falling or electric shock caused by contact with water.
- ▶ Do not pull on the door shelves. The door may be pulled slant, the bottle rack,



## WARNING!

- ▶ Do not store or use inflammable, explosive or corrosive materials in the appliance or in the vicinity.
- ▶ Do not store medicines, bacteria or chemical agents in the appliance. This appliance is a household appliance. It is not recommended to store materials that require strict temperatures.
- ▶ Never store liquids in bottles or cans (besides high percentage spirits) especially carbonated beverages in the freezer, as these will burst during freezing.
- ▶ Check the condition of food if a warming in the freezer has taken place.
- ▶ Do not set unnecessarily low temperature in the refrigerator compartment. Minus temperatures may occur at high settings. Attention: Bottles can burst
- ▶ Do not touch frozen goods with wet hands (wear gloves). Especially do not eat ice lollies immediately after removal from the freezer compartment. There is the risk to freeze or the formation of frost blisters. FIRST aid: keep immediately under running cold water. Do not pull away!
- ▶ Do not touch the inside surface of the freezer storage compartment when in operation, especially with wet hands, as your hands may freeze onto the surface.
- ▶ Unplug the appliance in the event of a power interruption or before cleaning. Allow at least 7 minutes before restarting the appliance, as frequent starting may damage the compressor.
- ▶ Do not use electrical devices inside the food storage compartments of the appliance, unless they are of the type recommended by the manufacturer.  
Maintenance / cleaning
- ▶ Make sure children are supervised if they carry out cleaning and maintenance.
- ▶ Disconnect the appliance from the electrical supply before undertaking any routine maintenance. Allow at least 5 minutes before restarting the appliance, as frequent starting may damage the compressor.
- ▶ When positioning the appliance, ensure the supply cord is not trapped or damaged.
- ▶ Do not locate multiple portable socket-outlets or portable power supplies at the rear of the appliance.
- ▶ Do not use electrical appliances inside the food storage compartments of the appliance, unless they are of the type recommended by the manufacturer.
- ▶ Do not store explosive substances such as aerosol cans with a flammable propellant in this appliance.





## WARNING!

- ▶ Hold the plug, not the cable, when unplugging the appliance.
- ▶ Do not clean the appliance with hard brushes, wire brushes, detergent powder, petrol, amyl acetate, acetone and similar organic solutions, acid or alkaline solutions. Please clean with special refrigerator detergent to avoid damage.
- ▶ Do not scrape off frost and ice with sharp objects. Do not use sprays, electric heaters like heater, hair dryer, steam cleaners or other sources of heat in order to avoid damage to the plastic parts.
- ▶ Do not use mechanical devices or other means to accelerate the defrosting process, other than those recommended by the manufacturer.
- ▶ If the supply cord is damaged, it must be replaced by the manufacturer, its service agent or similarly qualified persons in order to avoid a hazard.
- ▶ Do not try to repair, disassemble or modify the appliance by yourself. In case of repair please contact our customer service.
- ▶ Eliminate the dust on the back of the unit at least once in the year to avoid hazard by fire, as well as increased energy consumption.
- ▶ Do not spray or flush the appliance during cleaning.
- ▶ Do not use water spray or steam to clean the appliance.
- ▶ Do not clean the cold glass shelves with hot water. Sudden temperature change may cause the glass to break.

## Refrigerant gas information



## WARNING!

The appliance contains the flammable refrigerant ISOBUTANE (R600a). Make sure the refrigerant circuit is not damaged during transportation or installation. Leaking refrigerant may cause eye injuries or ignite. If a damage has occurred, keep away open fire sources, thoroughly ventilate the room, do not plug or unplug the power cords of the appliance or any other appliance. Inform the customer service.

In case of eyes get into contact with the refrigerant, rinse immediately it under running water and call immediately the eye specialist.



## Intended use

This appliance is intended for cooling and freezing food. It has been designed exclusively for use in household and similar applications such as staff kitchen areas in shops, offices and other working environments; farm houses and by clients in hotels, motels and other residential type environments as well as in bed-and-breakfast and catering business. It is not intended for commercial or industrial use.

Changes or modifications to the device are not allowed. Unintended use may cause hazards and loss of warranty claims.

## Standards and directives

This product meets the requirements of all applicable EC directives with the corresponding harmonised standards and UK standards, which provide for CE or UKCA marking.

**i** NOTICE

Due to technical changes and different models, some of the illustrations in this manual may differ from your model.

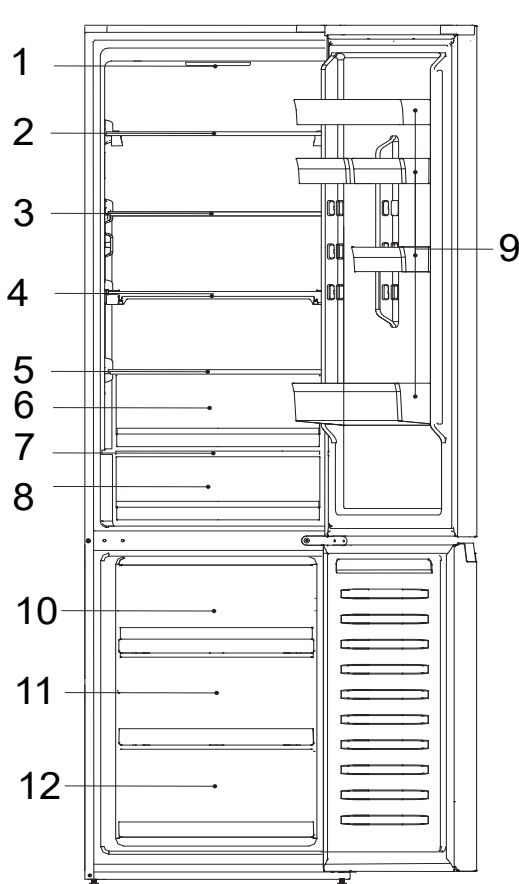

CNCQ2T620EX  
 CNCQ2T620EW  
 CNCQ2T620DX  
 CNCQ2T620DW  
 CNCQ2T620EB  
 ECN2CQTEX206  
 ECN2CQTEW206  
 ECN2CQTEB206

A: Refrigerator compartment

- 1-Display panel
- 2-Glass shelf
- 3-Glass shelf
- 4-Glass shelf
- 5-Drawer cover
- 6-Humidity Area drawer
- 7-Drawer cover
- 8-Fresh 0°C drawer
- 9-Door balcony

B: Freezer compartment

- 10-Upper freezer storage drawer
- 11-Middle freezer storage drawer
- 12-Lower freezer storage drawer



## **i** NOTICE

Due to technical changes and different models, some of the illustrations in this manual may differ from your model.

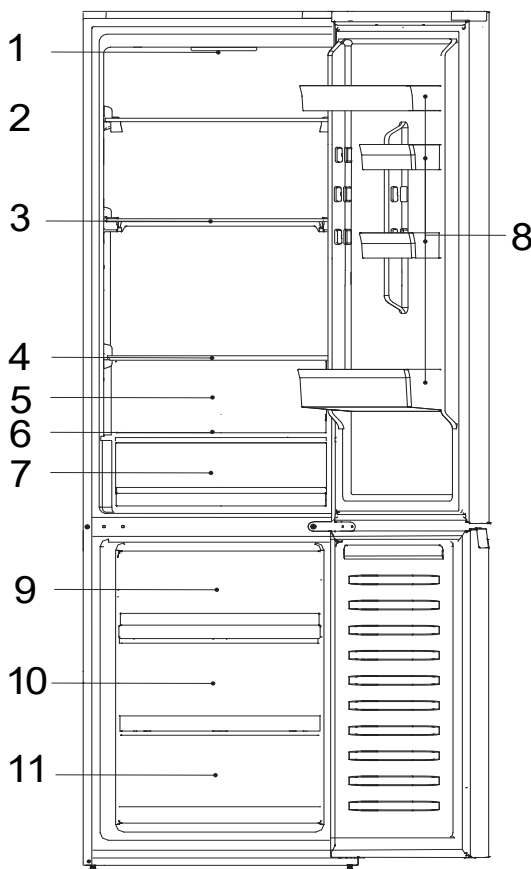

CNCQ2T618EW  
CNCQ2T618EB  
CNCQ2T618EX  
ECN2CQTEB186  
ECN2CQTEW186  
ECN2CQTEX186

A: Refrigerator compartment

1-Display panel

2-Glass shelf

3-Glass shelf

4-Glass shelf

5-Drawer cover

6- Fresh 0°C drawer

7-Door balcony

B: Freezer compartment

8-Upper freezer storage drawer

9-Middle freezer storage drawer

10-Lower freezer storage drawer

## Display panel

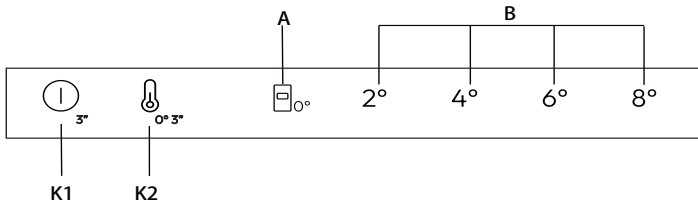

### Buttons

- K1** Power On/Off, used to switch On/Off the appliance.
- K2** Temperature selection/Fine Tuning  
On/Off key, used to switch on/off fresh 0°C.

### Indicators

- A** Fresh 0°C function
- B** Fridge temperature display

## Before first use

- ▶ Remove all packaging materials, keep them out of children's reach and dispose them in an environment friendly way.
- ▶ Clean the inside and outside of the appliance as well as the interior and accessories with water and a mild detergent, and dry it well with soft cloth.
- ▶ After the appliance has been levelled and cleaned, please wait for at least 2 hours before connecting it to the power supply. See Section INSTALLATION.
- ▶ Precool the compartments at high settings before loading with food.

## Mechanical buttons

The buttons on the display panel are mechanical buttons.

### Switch on /off the appliance

The appliance is in operation as soon as it is connected to the power supply.

When the refrigerator is first powered on, the indicator "4°" of "B" (Fridge temperature display) and the indicator "0°" of fresh 0°C drawer illuminates. The fridge temperature and freezer temperature are automatically set to 4°C and -20°C respectively fresh 0°C drawer come into operation.



### NOTICE

The appliance is preset to the recommended temperature of 4°C. These are the recommended settings. If desired, you can change these temperatures manually.

### Door opening alarm

When the refrigerator door is open for more than 3 minutes, the door opening alarm will sound.

The alarm can be silenced by closing the door. If the door is open for more than 7 minutes, the light inside the refrigerator and Display panel illumination will automatically turn off.

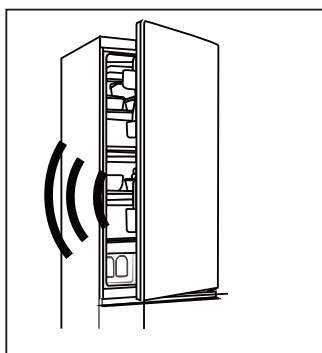

### Power on/off

When the appliance is in the power on, press the K1 button for 3 seconds, the appliance enters standby mode, the compressor stops working, and the light extinguish; When the appliance is in standby mode, press the K1 button for 3 seconds, the appliance is power on, the compressor will work, and the light will be on.

### Adjust the temperature

The indoor temperatures are influenced by the following factors:

Ambient temperature



Frequency of door opening

Amount of stored foods

Installation of the appliance`

## Adjust the temperature for fridge/freezer compartment

1. Press the key "K2" (Fridge Temperature Selection)to select the Fridge Temperature;
2. Indicator "B" (Fridge temperature display)will be bright alternately as below;  
 $2^{\circ} \rightarrow 4^{\circ} \rightarrow 6^{\circ} \rightarrow 8^{\circ}$
3. After about 3s, the setting will be confirmed.
4. When selecting the Fridge temperature from the Display panel, the corresponding temperature for Freezer is  $2^{\circ}(-22^{\circ}) \rightarrow 4^{\circ}(-20^{\circ}) \rightarrow 6^{\circ}(-18^{\circ}) \rightarrow 8^{\circ}(-16^{\circ})$ .

## Fine Tuning

The fine tuning selection mode gives the seven possibility to set the temperatures ,such as,  $2^{\circ}$ 、  $3^{\circ}$ (  $2^{\circ} 4^{\circ}$ )、  $4^{\circ}$ 、  $5^{\circ}$ ( $4^{\circ} 6^{\circ}$ )、  $6^{\circ}$ 、  $7^{\circ}$ ( $6^{\circ} 8^{\circ}$ )、  $8^{\circ}$ .

How to use the fine tuning function:

1. Press the K2 key for 8 seconds to on/off fine tuning selection mode. When the appliance enters the mode, an acoustic signal is made and the LED of currently selected cooling level bright,
2. By pressing the K2 key , the fine tuning setting increases and at each pressing, indicator "B" (Fridge temperature display)will be bright alternately as below;  
 $2^{\circ} \rightarrow 3^{\circ}$ (  $2^{\circ} 4^{\circ}$ )  $\rightarrow 4^{\circ} \rightarrow 5^{\circ}$ ( $4^{\circ} 6^{\circ}$ )  $\rightarrow 6^{\circ} \rightarrow 7^{\circ}$ ( $6^{\circ} 8^{\circ}$ )  $\rightarrow 8^{\circ}$

## "fresh 0°C" drawer

To enters "**fresh 0°C**" mode , with the fridge door open, press the K2 for 3 seconds with an acoustic signal , the indicator " 0°" illuminates ,the temperature of fresh 0°C will nearby 0°C.

To exits "**0°**" mode , with the fridge door open, press the K2 for 3 seconds and an acoustic signal , the indicator " 0°" extinguish " ;the temperature of the "0°" drawer will changes with the temperature of the refrigeration.



## NOTICE

1. When the appliance enters the Fine Tuning mode, the indicator "B" (Fridge temperature display)  $2^{\circ}$   $4^{\circ}$  light up simultaneously, refrigerator's temperature operates at  $3^{\circ}$  ;  $4^{\circ}$   $6^{\circ}$  light up simultaneously, refrigerator's temperature operates at  $5^{\circ}$  ;  $6^{\circ}$   $8^{\circ}$  light up simultaneously, refrigerator's temperature operates at  $7^{\circ}$ ;
2. When the room temperature is below  $8^{\circ}\text{C}$ , and the refrigeration is in the  $2^{\circ}$  mode, whether "**0°**" mode is opened or closed , the temperature of fresh 0°C drawer nearby  $0^{\circ}\text{C}$



## Tips on storing fresh food

### Storing into the refrigerator compartment

Keep your fridge temperature below 5°C.

Hot food must be cooled to room temperature before storing in the appliance.

Foods stored in the refrigerator should be washed and dried before storing.

Food to be stored should be properly sealed to avoid odor or taste alterations.

Do not store excessive quantities of food. Leave spaces between foods to allow cold air flowing around them, for a better and more homogeneous cooling.

Foods eaten daily should be stored at the front of the shelf.

Leave a gap between foods and the inner walls, allowing air flowing. In any way, don't store foods against the rear wall: foods could freeze against the rear wall. Avoid direct contact of food (especially oily or acidic food) with the inner liner, as oil/acid can erode the inner liner. Clean away oily/acid dirt whenever it is found.

Frozen food can be gently defrizzed in the refrigerator compartment. This saves energy.

The ageing process of fruit and vegetables such as courgettes, melons, papaya, bananas, pineapples, etc. can be accelerated in the refrigerator. Therefore, it is not recommended to store them in the refrigerator. However, the ripening of strongly green fruits can be promoted for a certain period. Onions, garlic, ginger and other root vegetables should also be stored at room temperature.

Unpleasant odours inside the fridge are a sign that something has spilled and cleaning is required. See Care And Cleaning.

Different foods should be placed in different areas according to their properties.

### Storage into the freezer compartment

- Keep the freezer temperature at -18°C.
- Hot food must be cooled to room temperature before storing in the freezer compartment.
- Food cut into small portions will freeze faster and be easier to defrost and cook. The recommended weight for each portion is less than 2.5 kg
- It is better to pack food before putting it into the freezer. The outside of the packaging must be dry to avoid bags sticking together. Packaging materials should be odour-free, airtight, non-poisonous and nontoxic.
- In order to avoid expiration of storage periods, please note the freezing date, time limit and name of the food on the packaging according to the storage periods of different foods.





## WARNING!

Acid, alkali and salt etc. could erode the internal surface of the freezer.

- Do not place the food with these substances (e.g. sea fish) directly on the internal surface. Salt water in the freezer should be cleaned up immediately.
- Do not exceed the food storage time recommended by the manufacturers. Only take the required amount of food out of the freezer.
- Consume defrosted food quickly. Defrosted food cannot be re-frozen unless it is first cooked, otherwise it may be less edible.
- Do not load excessive quantities of fresh food in the freezer compartment. Refer to the freezing capacity of the freezer - See TECHNICAL DATA or data at the type plate.
- Food can be stored in the freezer at a temperature of at least  $-18^{\circ}\text{C}$  for 2 to 12 months, depending on its properties (e.g. meat: 3-12 months, vegetables: 6-12 months).
- While freezing fresh food, avoid bringing them in contact with already frozen food. Risk of thawing!

### **When storing commercially frozen foods, please follow these guidelines:**

- Always follow manufacturers' guidelines for the length of time you should store food for. Do not exceed these guidelines!
- Try to keep the length of time between purchase and storage as short as possible to preserve food quality.
- Buy frozen food, which have been stored at a temperature of  $-18^{\circ}\text{C}$  or below.
- Avoid buying food which has ice or frost on the packaging - This indicates that the products might have been partially defrosted and refrozen at some point-temperature rising affects the quality of food.

## NOTICE

Due to different models, your product may not have all of the following features. Please refer to chapter Product Description.

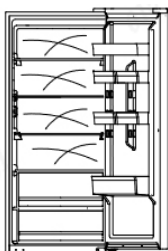

### Multi-air-flow

The refrigerator is equipped with a multi-air-flow system, with which cool air flows are located on every shelf level. This helps to maintain a uniform temperature to ensure that your food is kept fresher for longer.

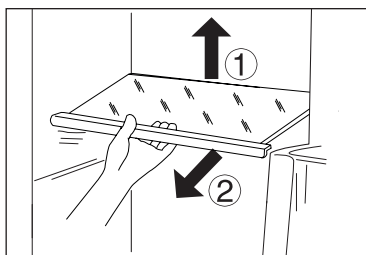

### Adjustable shelves

1. The height of the shelves can be adjusted to fit your storage needs.
2. To relocate a shelf, remove it first by uplifting its hind edge ① and pulling it out ②.
3. To reinstall it, put it on the lugs on both sides and push it to the most rearward position until the rear of the shelf is fixed inside the slots in the sides.

### Removable door racks/bottle holder

1. The door racks can be removed for cleaning:
2. Place hands on each side of the rack, lift it upwards ① and pull it out ②.
3. In order to insert the door rack, the above steps are carried out in reverse order.

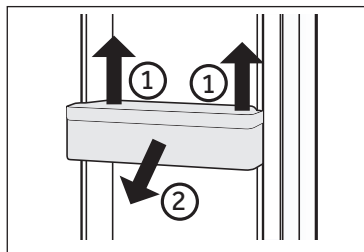



## Fridge storage drawer

For using and setting the Fridge storage compartment, please check section USE .

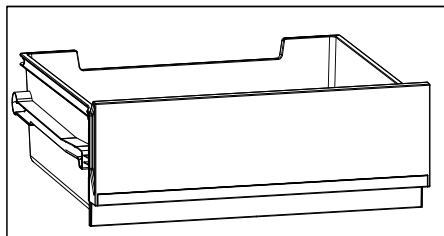

## Freezer drawer

The freezer drawer can be extended straightly and completely. They are mounted on easy roll telescopic rail. So that you can store and remove the freezing good comfortably. Because of the automatic door closing mechanism, the handing is easy and you can save energy.

## Removable drawer

To remove the drawer out, pull out to the maximum extent ①, lift and remove ②.

In order to insert the drawer, the above steps are carried out in reverse order.

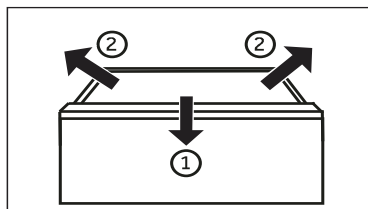

## WARNING!

Do not overload the drawers: Maximum load of each drawer: 35kg!

## The Light

The LED interior light comes on when the door is opened. The performance of the lights is not affected by any of the appliances other settings.



## Energy saving tips

- ▶ Make sure the appliance is properly ventilated (see INSTALLATION).
- ▶ Do not install the appliance in direct sunlight or in the near of heat sources (e.g. stoves, heaters).
- ▶ Avoid unnecessarily low temperature in the appliance. The energy consumption increases the lower the temperature in the appliance is set.
- ▶ Allow warm food to cool down before placing it in the appliance.
- ▶ Open the appliance door as little and briefly as possible.
- ▶ Do not overfill the appliance to avoid obstructing the air flow.
- ▶ Avoid air within the food packaging.
- ▶ Keep door seals clean so that the door always closes correctly.
- ▶ The most energy-saving configuration requires drawer, food box and shelves to be positioned in the appliance in a factory-fresh condition, and food to be placed without blocking the air outlet of the duct.



## WARNING!

Disconnect the appliance from the power supply before cleaning.

### Cleaning

Clean the appliance when only little or no food is stored.

The appliance should be cleaned every four weeks for good maintenance and to prevent bad stored food odors.



## WARNING!

- ▶ Do not clean the appliance with hard brushes, wire brushes, detergent powder, petrol, amyl acetate, acetone and similar organic solutions, acid or alkaline solutions. Please clean with special refrigerator detergent to avoid damage.
- ▶ Do not spray or flush the appliance during cleaning.
- ▶ Do not use water spray or steam to clean the appliance.
- ▶ Do not clean the cold glass shelves with hot water. Sudden temperature change may cause the glass to break.
- ▶ Do not touch the inside surface of the freezer storage compartment, especially with wet hands, as your hands may freeze onto the surface.

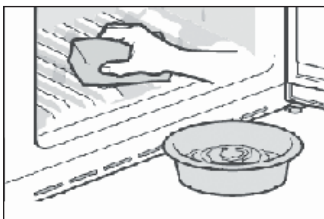

- ▶ Always keep the door gasket clean.
- ▶ Clean the inside and housing of the appliance with a sponge dampened in warm water and neutral detergent.
- ▶ Please scrub the interior and exterior of the refrigerator, including door sealing, door rack, glass shelves, boxes and so on, with a soft towel or sponge dipped in warm water (you may add neutral detergent into the warm water).
- ▶ If there is liquid spilled, remove all the contaminated parts, directly rinse with the flow water, dry and place it back into the fridge.
- ▶ If there is spilled cream (such as the cream, melting ice cream), please remove all the contaminated parts, put into the warm water with about 40 °C for some time, then rinse with the flow water, dry and place it back into the fridge.
- ▶ In case some small part or component gets stuck inside of the fridge (between shelves or drawers), use small soft brush to release it. If you could not reach the part, please contact Haier service
- ▶ Rinse and dry with soft cloth.
- ▶ Do not clean any of the parts of the appliance in a dishwasher.
- ▶ Allow at least 7 minutes before restarting the appliance as frequent starting may damage the compressor.

### Defrosting

The defrosting of the refrigerator and the freezer compartment are done automatically; no manual operation is needed.



## Replacing the LED-lamps



### WARNING!

Do not replace the LED lamp yourself, it must only be replaced by either the manufacturer or the authorised service agent.

The lamps adopts LED as its light source, featuring low energy consumption and long service life. If there is any abnormality, please contact the customer service . See CUSTOMER SERVICE.

Parameters of the lamps:

Refrigerator compartment: 12 V max 1.5 W

## Non-use for a longer period

If the appliance is not used for an extended period of time :

Take out the food.

Unplug the power cord.

Clean the appliance as described above.

Keep the doors open to prevent the creation of bad odours inside.



### NOTICE

Turn the appliance off only if strictly necessary.

## Moving the appliance

1. Remove all food and unplug the appliance.
2. Secure shelves and other moveable parts in the fridge and the freezer with adhesive tape.
3. Do not tilt the refrigerator more than 45° to avoid damaging the refrigerating system.



### WARNING!

- ▶ Do not lift the appliance by its handles.
- ▶ Never place the appliance horizontally on the ground.

Many occurring problems could be solved by yourself without specific expertise. In case of a problem please check all shown possibilities and follow below instructions before you contact an after sales service. See CUSTOMER SERVICE.



## WARNING!

- ▶ Before maintenance, deactivate the appliance and disconnect the mains plug from the mains socket.
- ▶ Electrical equipment should be serviced only by qualified electrical experts, because improper repairs can cause considerable consequential damages.
- ▶ A damaged supply should only be replaced by the manufacturer, its service agent or similarly qualified persons in order to avoid a hazard.

| Problem  | Possible Cause   | Possible Solution   |
|--|--|---|
| The compressor does not work.  | <ul style="list-style-type: none"> <li>• Mains plug is not connected in the mains socket.</li> <li>• The appliance is in the defrosting cycle</li> </ul>   | <ul style="list-style-type: none"> <li>• Connect the mains plug.</li> <li>• This is normal for an automatic defrosting</li> </ul>   |
| The appliance runs frequently or runs for a too long period of time. | <ul style="list-style-type: none"> <li>• The indoor or outdoor temperature is too high.</li> <li>• The appliance has been off power for a period of time.</li> <li>• A door of the appliance is not tightly closed.</li> <li>• The door has been opened too frequently or for too long.</li> <li>• The temperature setting for the freezer compartment is too low.</li> <li>• The door gasket is dirty, worn, cracked or mismatched.</li> <li>• The required air circulation is not guaranteed.</li> </ul> | <ul style="list-style-type: none"> <li>• In this case, it is normal for the appliance to run longer.</li> <li>• Normally, it takes 8 to 12 hours for the appliance to cool down completely.</li> <li>• Close the door/drawer and ensure the appliance is located on a level ground and there is no food or container jarring the door.</li> <li>• Do not open the door/drawer too frequently.</li> <li>• Set the temperature higher until a satisfactory refrigerator temperature is obtained. It takes 24 hours for the refrigerator temperature to become stable.</li> <li>• Clean the door/drawer gasket or replace them by the customer service.</li> <li>• Ensure adequate ventilation.</li> </ul> |
| The inside of the refrigerator is dirty and/or smells.               | <ul style="list-style-type: none"> <li>• The inside of the refrigerator needs cleaning.</li> <li>• Food of strong odour is stored in the refrigerator.</li> </ul>  | <ul style="list-style-type: none"> <li>• Clean the inside of the refrigerator.</li> <li>• Wrap the food thoroughly..</li> </ul>   |



| Problem   | Possible Cause  | Possible Solution   |
|---|---|---|
| It is not cold enough inside the appliance.   | <ul style="list-style-type: none"> <li>• The temperature is set too high.</li> <li>• Too warm goods has been stored.</li> <li>• Too much food has been stored at one time.</li> <li>• The goods are too close to each other.</li> <li>• A door/drawer of the appliance is not tightly closed.</li> <li>• The door/drawer has been opened too frequently or for too long.</li> </ul> | <ul style="list-style-type: none"> <li>• Reset the temperature.</li> <li>• Always cool down goods before storing them.</li> <li>• Always store small quantities of food.</li> <li>• Leave a gap between several foods allowing air flowing.</li> <li>• Close the door/drawer.</li> <li>• Do not open the door/drawer too frequently.</li> </ul> |
| It is too cold inside the appliance.  | <ul style="list-style-type: none"> <li>• The temperature is set too low.</li> </ul>   | <ul style="list-style-type: none"> <li>• Reset the temperature.</li> </ul>  |
| Moisture formation on the inside of the refrigerator compartment.                               | <ul style="list-style-type: none"> <li>• The climate is too warm and toodamp.</li> <li>• A door/drawer of the appliance is not tightly closed.</li> <li>• The door/drawer has been opened too frequently or for too long.</li> <li>• Food containers or liquids are left open.</li> </ul>   | <ul style="list-style-type: none"> <li>• Increase the temperature.</li> <li>• Close the door/drawer.</li> <li>• Do not open the door/drawer too frequently.</li> <li>• Let hot foods cool to room temperature and cover foods and liquids.</li> </ul>   |
| Moisture accumulates on the refrigerators outside surface or between the doors/door and drawer. | <ul style="list-style-type: none"> <li>• The climate is too warm and too damp.</li> <li>• The door is not closed tightly. The cold air in the appliance and the warm air outside it condensates.</li> </ul>   | <ul style="list-style-type: none"> <li>• This is normal in damp climate and will change when the humidity decreases.</li> <li>• Ensure that he door/drawer is tightly shut.</li> </ul>  |





| Problem   | Possible Cause   | Possible Solution  |
|---|--|--|
| Strong ice and frost in the freezer compartment.                | <ul style="list-style-type: none"><li>• The goods were not adequately packaged .</li><li>• A door/drawer of the appliance is not tightly closed.</li><li>• The door/drawer has been opened too frequently or for too long.</li><li>• The door/drawer gasket is dirty, worn, cracked or mismatched.</li><li>• Something on the inside prevents the door/drawer to close properly.</li></ul> | <ul style="list-style-type: none"><li>• Always pack the goods well.</li><li>• Close the door/drawer.</li><li>• Do not open the door/drawer too frequently.</li><li>• Clean the door/drawer gasket or replace them by new ones.</li><li>• Reposition the shelves, door racks, or internal containers to allow the door/drawer to close.</li></ul> |
| The sides of the cabinet and door strip get warm.               | <ul style="list-style-type: none"><li>• -</li></ul>  | <ul style="list-style-type: none"><li>• This is normal.</li></ul>  |
| The appliance makes abnormal sounds.                            | <ul style="list-style-type: none"><li>• The appliance is not located on level ground.</li><li>• The appliance touches some object around it.</li></ul>   | <ul style="list-style-type: none"><li>• Adjust the feet to level the appliance.</li><li>• Remove objects around the appliance.</li></ul>   |
| A slight sound is to be heard similar to that of flowing water. | <ul style="list-style-type: none"><li>• -</li></ul>  | <ul style="list-style-type: none"><li>• This is normal.</li></ul>  |
| You will hear an alarm beep.                                    | <ul style="list-style-type: none"><li>• The fridge storage compartment door is open.</li></ul>   | <ul style="list-style-type: none"><li>• Close the door.</li></ul>  |
| You will hear a faint hum.                                      | <ul style="list-style-type: none"><li>• The anti-condensation system is working</li></ul>  | <ul style="list-style-type: none"><li>• This prevents condensation and is normal</li></ul>   |



| Problem  | Possible Cause   | Possible Solution   |
|--|--|---|
| The interior lighting or cooling system does not work. | <ul style="list-style-type: none"> <li>• Mains plug is not connected in the mains socket.</li> <li>• The power supply is not intact.</li> <li>• The LED-lamp is out of order.</li> </ul> | <ul style="list-style-type: none"> <li>• Connect the mains plug.</li> <li>• Check the electrical supply to the room. Call the local electricity company!</li> <li>• Please call the service for changing the lamp.</li> </ul> |
|  |  |   |

To contact the technical assistance, visit our website: <https://corporate.haier-europe.com/en/>

Under the section "website", choose the brand of your product and your country. You will be redirected to the specific website where you can find the telephone number and form to contact the technical assistance.

## Power interruption

In the event of a power cut, food should remain safely cold for about 5 hours. Follow these tips during a prolonged power interruption, especially in summer:

- ▶ Open the door/drawer as few times as possible.
- ▶ Do not put additional food into the appliance during a power interruption.
- ▶ If prior notice of a power interruption is given and the interruption duration is longer than 5 hours, make some ice and put it in a container in the top of the refrigerator compartment.
- ▶ An inspection of the goods is required immediately after the interruption.
- ▶ As temperature in the refrigerator will rise during a power interruption or other failure, the storage period and edible quality of food will be reduced. Any food that defrosts should be either consumed, or cooked and refrozen (where suitable) soon afterwards in order to prevent health risks.

## Memory function during power interruption

After restoration of power the appliance continues with the settings that were set before the power failure.

## Unpacking



## WARNING!

- ▶ The appliance is heavy. Always handle with at least two persons.
- ▶ Keep all packaging materials out of children's reach and dispose them in an environmentally friendly manner.
- ▶ Take the appliance out of the packaging.
- ▶ Remove all packaging materials.

### Environmental conditions

The room temperature should always be between 10° C and 38° C, for this refrigerator, such as, CNCQ2T620EX, CNCQ2T620EW, CNCQ2T618EX, CNCQ2T620EB, CNCQ2T618EW, CNCQ2T618EB, ECN2CQTEW186, ECN2CQTEW186, ECN2CQTEW186, ECN2CQTEW206, ECN2CQTEB206, ECN2CQTEX206, CNCQ2T618EXMO; either or the room temperature should always be between 10° C and 43° C, for this refrigerator, for example, CNCQ2T620DX, CNCQ2T620DW, since it can influence the temperature inside the appliance and its energy consumption. Do not install the appliance near other heat-emitting appliances (ovens, refrigerators) without isolation.

### Recommended Space

Recommended space when door is

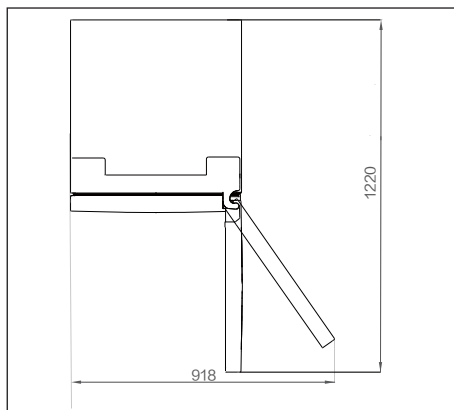

### Ventilation cross-section

To achieve sufficient ventilation of the appliance for safety reasons, it's recommended to observe the information of the ventilation cross sections.

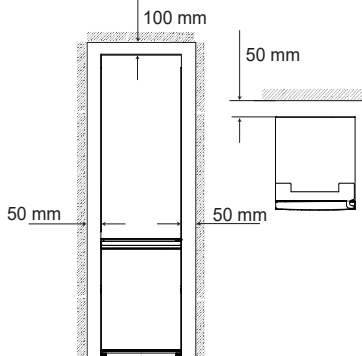

### Aligning the appliance

The appliance should be placed on a flat and solid surface.

1. Tilt the refrigerator slightly backwards.
2. Set the feet to the desired level.

Make sure the distance to the wall on the hinge side is at least 100 mm for the door to open properly.

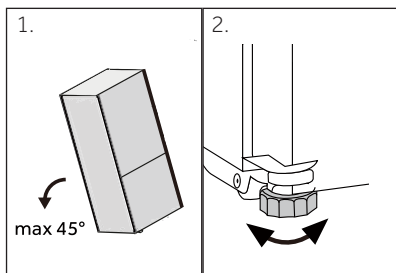

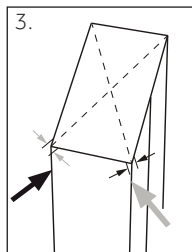

1. The stability can be checked by alternately bumping on the diagonals. The slightly swaying should be the same in both directions. Otherwise the frame can warp; possible leaking door seals are the result. A low tendency to the rear facilitates the closing of the doors.



## NOTICE

For a free standing appliance: this refrigerating appliance is not intended to be used as a built-in appliance

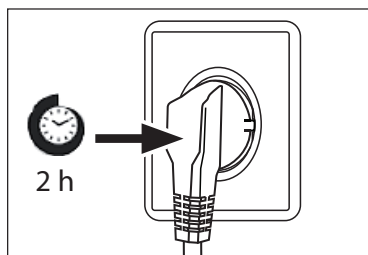

## Waiting time

To the maintenance-free lubrication oil is located in the capsule of the compressor. This oil can get through the closed pipe system during slanting transport. Before connecting the appliance to the power supply you have to wait at least 2 hours so that the oil runs back into the capsule.

## Electrical connection

Before each connection check if:

- ▶ power supply, socket and fusing are appropriate to the rating plate.
- ▶ the power socket is earthed and no multi-plug or extension.
- ▶ the power plug and socket are strictly according.

Connect the plug to a properly installed household socket.



## WARNING!

To avoid risks a damaged power cord must be replaced by the customer service (see warranty card).



## Door Reversibility

Before connecting the appliance to the power supply, you should check whether the door swing must be changed from right (as delivered) to left, if this is required by the installation location and the usability.



### WARNING!

- ▶ The appliance is heavy. You need two persons to carry out the door reversibility.
- ▶ Before any operation, first unplug the appliance from the mains
- ▶ Do not tilt the appliance more than 45°C to prevent damage of the refrigeration system.

## Assembly steps

1. Provide necessary tool.
2. Unplug the appliance.
3. Remove the upper hinge cover 1 and unscrew the upper hinge (three screws) on right side 2.
4. Unplug the connection cable
5. Lift the loose refrigerator door carefully off the middle hinge.
6. Remove the middle hinge.
7. Remove the small cover of the front panel from left to right side.
8. Turn the door upside down and unscrew the cover (1). Take out the new cover (2) from the necessary bag and screw them to opposite side.
9. Change the positions of the blanking plugs and the screw on the side.
10. Screw the middle hinge to the left side of the appliance. Pay attention to inverting the pivot of the middle hinge, ensuring that the side with the gasket is facing upwards
11. Lift the upper door carefully on the middle hinge. And be sure the pivot fits into the hinge barrel of the lower door.
12. Take out the new upper hinge and hinge cover from the accessory bag. Put the connection cable through the upper hinge and fix the upper hinge with three screws on left side of appliance. And the put the hinge cover over the hinge.
13. Plug in the connection cable.
14. Replace front panel and fix it with five screws.

After the change of the door, check if the door seals are located properly on the housing and all screws are tightened well.

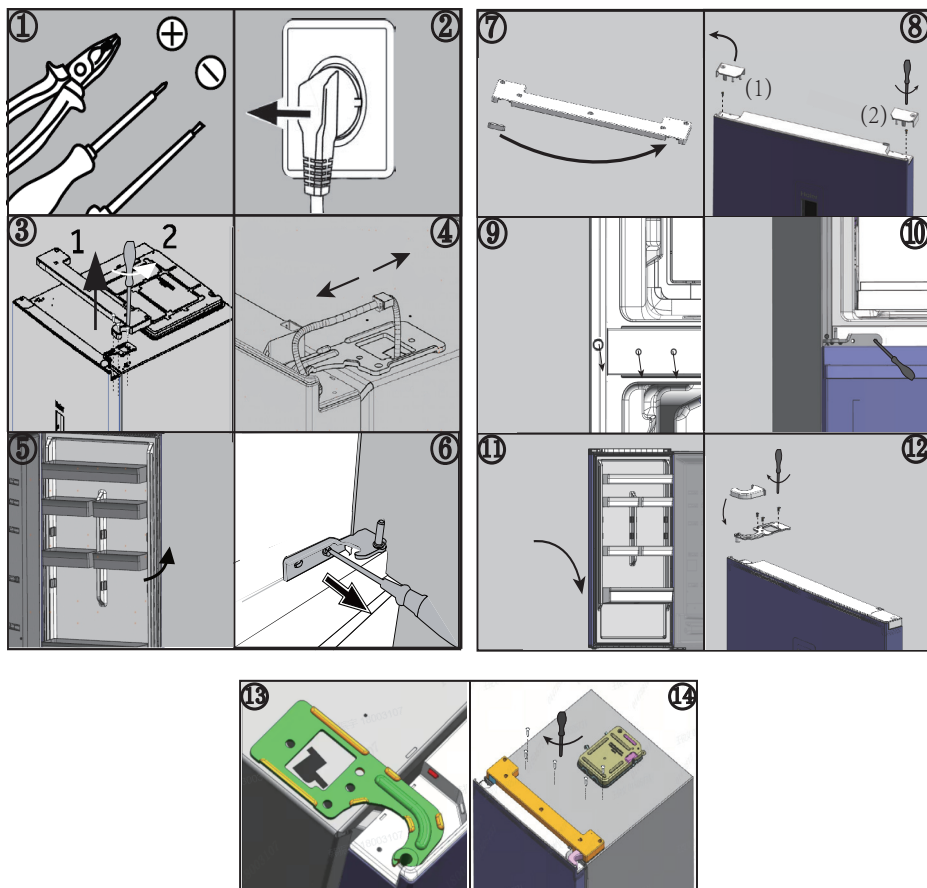

## Ambient temperatures

**Extended temperate:** this refrigerating appliance is intended to be used at ambient temperatures ranging from 10°C to 32°C

**Temperate:** this refrigerating appliance is intended to be used at ambient temperatures ranging from 16°C to 32°C;

**Subtropical:** this refrigerating appliance is intended to be used at ambient temperatures ranging from 16°C to 38°C;

**Tropical:** this refrigerating appliance is intended to be used at ambient temperatures ranging from 16°C to 43°C.

## Product parameters according to regulation (EU)2019/2016

Based on standard test results for 24 hours. Actual energy consumption will depend on how the appliance is used and where it is located

| Model                                 | CNCQ2T620EB<br>CNCQ2T620EW<br>CNCQ2T620EX<br>ECN2CQTEX206<br>ECN2CQTEB206<br>ECN2CQTEW206 | CNCQ2T620DW<br>CNCQ2T620DX | CNCQ2T618EW<br>CNCQ2T618EX<br>CNCQ2T618EB<br>ECN2CQTEW186<br>ECN2CQTEB186<br>ECN2CQTEX186 |
|---------------------------------------|---|----------------------------|---|
| Type of refrigerating appliance       | Refrigerator-freezer  | Refrigerator-freezer       | Refrigerator-freezer  |
| Energy efficiency class               | E   | D                          | E   |
| Annual energy consumption (kWh/annum) | 279   | 223                        | 270   |
| Volume Refrigerator compartment(L)    | 289   | 289                        | 235   |
| Volume Freezer compartment(L)         | 120   | 120                        | 120   |
| Freezing Class                        | 4-star  | 4-star                     | 4-star  |
| Defrosting type                       | Auto-defrost  | Auto-defrost               | Auto-defrost  |
| Temperature rise time(h)              | 11  | 11                         | 11  |
| Freezing capacity(kg/24h)             | 6   | 6                          | 6   |
| Climate class                         | SN.N.ST   | SN.N.STT                   | SN.N.ST   |



### Explanations:

- Yes, featured

- (1) Based on the results of the standards conformance test over 24 hours. The actual consumption depends on the use and the location of the appliance.
- (2) Climate rating SN: This appliance is intended for use in an ambient temperature of between + 10°C and +32°C

Climate rating N: This appliance is intended for use in an ambient temperature of between + 16°C and +32°C

Climate rating ST: This appliance is intended for use in an ambient temperature of between + 16°C and +38°C

Climate rating T: This appliance is intended for use in an ambient temperature of between + 16°C and +43°C

### Additional technical data

| Model                       | CNCQ2T620EW<br>CNCQ2T620EX<br>CNCQ2T620EB<br>ECN2CQTEX206<br>ECN2CQTEB206<br>ECN2CQTEW206 | CNCQ2T620DW<br>CNCQ2T620DX | CNCQ2T618EW<br>CNCQ2T618EX<br>CNCQ2T618EB<br>ECN2CQTEW186<br>ECN2CQTEB186<br>ECN2CQTEX186 |
|-----------------------------|---|----------------------------|---|
| Total volume(L)             | 409   | 409                        | 355   |
| Voltage/Frequency           | 220~240V/50Hz   | 220~240V/50Hz              | 220~240V/50Hz   |
| Rated current(A)            | 0.9   | 1.4                        | 0.9   |
| Main fuse(A)                | 16  | 16                         | 16  |
| Refrigerant                 | R600a(53g)  | R600a(53g)                 | R600a(53g)  |
| Dimensions<br>(W/D/H in mm) | 595*667*2050  | 595*667*2050               | 595*667*1850  |





We recommend our Haier Customer Service and the use of original spare parts. If you have a problem with your appliance, please first check section TROUBLE-SHOOTING.

If you cannot find a solution there, please contact

- ▶ your local dealer or
- ▶ our European Call Service-Center (see listed phone numbers below) or
- ▶ the Service & Support area at [www.haier.com](http://www.haier.com) where you can activate the service claim and also find FAQs.

To contact our Service, ensure that you have the following data available. The information can be found on the rating plate.

Model \_\_\_\_\_

Serial No. \_\_\_\_\_

Also check the Warranty Card supplied with the product in case of warranty.

| European Call Service-Center |                 |  |
|------------------------------|-----------------|--|
| Country*                     | Phone number    | Costs  |
| Haier Italy (IT)             | 199 100 912     |  |
| Haier Spain (ES)             | 902 509 123     |  |
| Haier Germany (DE)           | 0180 5 39 39 99 | <ul style="list-style-type: none"><li>• 14 Ct/Min Landline</li><li>• max 42 Ct/Min Mobile</li></ul>        |
| Haier Austria (AT)           | 0820 001 205    | <ul style="list-style-type: none"><li>• 14,53 Ct/Min Landline</li><li>• max 20 Ct/Min all others</li></ul> |
| Haier United Kingdom (UK)    | 0333 003 8122   |  |
| Haier France (FR)            | 0980 406 409    |  |



\* For other countries please refer to [www.haier.com](http://www.haier.com)

Haier Europe Trading S.r.l

Branch UK

Westgate House, Westgate, Ealing

London, W5 1YY

\*Duration of the guarantee of the refrigerating appliance:

Minimum guarantee is: 2 years for EU Countries, 3 years for Turkey, 1 year for UK, 1 year for Russia, 3 years for Sweden, 2 years for Serbia, 5 years for Norway, 1 year for Morocco, 6 months for Algeria, Tunisia no legal warranty required.

\*The period of spare parts for the repair of the appliance:

Thermostats, temperature sensors, printed circuit boards and light sources are available for a minimum period of seven years after placing the last unit of the model on the market.

Door handles, door hinges, trays and baskets for a minimum period of seven years and door gaskets for a minimum period of 10 year, after placing the last unit of the model on the market.

\*For further information about the product, please consult <https://eprel.ec.europa.eu/> or scan the QR on the energy label supplied with the appliance.

|  |   |    |
|--|---|----|
| <u>37 Sicherheitsinformationen</u>     | Vor der ersten Inbetriebnahme                           | 38 |
|  | Installation  | 38 |
|  | Täglicher Gebrauch                                      | 39 |
| <u>42 Bestimmungsgemäße Verwendung</u> |   |    |
| <u>43 Produktbeschreibung</u>          |   |    |
| <u>45 Anzeigefeld</u>                  |   |    |
| <u>46 Verwendung</u>                   | Temperatur für Kühlschrank einstellen                   | 47 |
|  | <u>Einstellen der Temperatur für den Gefrierschrank</u> | 47 |
|  | Funktion Feinabstimmung                                 | 47 |
|  | Funktion Fresh 0°C                                      | 47 |
| <u>50 Ausstattung</u>                  |   |    |
| <u>52 Energiespartipps</u>             |   |    |
| <u>53 Pflege und Reinigung</u>         |   |    |
| <u>54 Fehlerbehebung</u>               |   |    |
| <u>59 Installation</u>                 |   |    |
| <u>63 Technische Daten</u>             |   |    |
| <u>65 Kundendienst</u>                 |   |    |



**Bitte klicken Sie auf den Inhalt, um die Detailinformationen zu sehen.**



## Vielen Dank, dass Sie sich für den Kauf eines Candy-Produktes entschieden haben.

Bitte lesen Sie diese Anleitung sorgfältig durch, bevor Sie dieses Gerät benutzen. Die Anleitung enthält wichtige Informationen, die Ihnen dabei helfen, das Gerät optimal zu nutzen und eine sichere und ordnungsgemäße Installation, Verwendung und Wartung zu gewährleisten.

Bewahren Sie diese Anleitung an einem geeigneten Ort auf, damit Sie jederzeit für die sichere und ordnungsgemäße Verwendung des Geräts darauf zurückgreifen können.

Wenn Sie das Gerät verkaufen, weggeben oder bei einem Umzug zurücklassen, vergewissern Sie sich, dass diese Anleitung auch beigelegt wird, damit sich der neue Besitzer mit dem Gerät und den Sicherheitshinweisen vertraut machen kann.

## Zubehör

Überprüfen Sie das Zubehör und die Dokumentation gemäß dieser Liste:





## WARNUNG - Wichtige Sicherheitsinformationen



## HINWEIS - Allgemeine Informationen und Tipps



## Umweltinformationen

### Entsorgung



Tragen Sie zum Schutz der Umwelt und der menschlichen Gesundheit bei. Entsorgen Sie die Verpackung zum Recyceln in die entsprechenden Behälter. Unterstützen Sie das Recycling von Elektro- und Elektronik-Altgeräten. Entsorgen Sie Geräte, die mit diesem Symbol gekennzeichnet sind, nicht mit dem Hausmüll. Geben Sie das Produkt an Ihre lokale Recyclinganlage zurück oder wenden Sie sich an Ihre Stadtverwaltung.



## WARNUNG!

Verletzungs- oder Erstickungsgefahr!

Kältemittel und Gase müssen fachgerecht entsorgt werden. Überprüfen Sie, dass der Schlauch des Kühlkreislaufs nicht beschädigt ist, bevor er ordnungsgemäß entsorgt wird. Trennen Sie das Gerät von der Stromversorgung. Trennen Sie das Netzkabel und entsorgen Sie es. Entfernen Sie die Fächer und Schubladen sowie die Türöffnung und die Dichtungen, um zu verhindern, dass Kinder und Haustiere im Gerät eingeschlossen werden.



## Lesen Sie vor dem ersten Einschalten des Geräts folgende Sicherheitshinweise:



### WARNUNG!

#### Vor der ersten Inbetriebnahme

- ▶ Vergewissern Sie sich, dass keine Transportschäden vorliegen.
- ▶ Entfernen Sie alle Verpackungsteile und bewahren Sie sie außerhalb der Reichweite von Kindern auf.
- ▶ Warten Sie vor dem Einschalten des Geräts mindestens zwei Stunden, damit der Kühlkreislauf auch sicher und effektiv arbeitet.
- ▶ Das Gerät immer mit mindestens zwei Personen transportieren, da es schwer ist.

#### Installation

- ▶ Das Gerät sollte an einem gut belüfteten Ort aufgestellt werden. Idealerweise müssen mindestens 5 cm rund um das Gerät frei bleiben.
- ▶ Stellen Sie das Gerät niemals in einem feuchten Bereich oder an einem Ort auf, wo es mit Wasser nassgespritzt werden könnte. Reinigen Sie Wasserspritzer und Flecken mit einem weichen, sauberen Tuch.
- ▶ Stellen Sie das Gerät nicht in direktem Sonnenlicht oder in der Nähe von Hitzequellen (z. B. Herden, Heizungen) auf.
- ▶ Installieren und richten Sie das Gerät in einem Bereich ein, der für seine Größe und Verwendung geeignet ist.
- ▶ Halten Sie die Lüftungsschlitze am Gerät oder in der Einbaustruktur frei.
- ▶ Stellen Sie sicher, dass die elektrischen Informationen auf dem Typenschild der Stromversorgung entsprechen. Ist dies nicht der Fall, wenden Sie sich an einen Elektriker.
- ▶ Das Gerät wird über eine 220-240 V Wechselspannung/50 Hz betrieben. Unnormale Spannungsschwankungen könnten dazu führen, dass das Gerät nicht angeht, der Temperaturregler, das Display oder der Kompressor beschädigt wird, oder dass während des Betriebs ein unnormales Geräusch auftritt. In einem solchen Fall ist ein automatischer Regler anzubringen.
- ▶ Verwenden Sie keine Mehrfachsteckadapter und Verlängerungskabel.
- ▶ Positionieren Sie keine Mehrfachsteckdosen oder Verlängerungen hinter dem Gerät.
- ▶ Stellen Sie sicher, dass das Netzkabel nicht durch den Kühlschrank eingeklemmt wird. Treten Sie nicht auf das Netzkabel.



## WARNUNG!

- ▶ Verwenden Sie eine separate, geerdete Steckdose für eine leicht zugängliche Stromversorgung. Das Gerät muss geerdet werden.  
Nur für Großbritannien: Das Gerätenetzkabel ist mit einem 3-adrigen Stecker (Erdungsstecker) ausgestattet, der in eine 3-adrige Norm-Buchse (geerdet) passt. Den dritten Stift (Erdung) auf keinen Fall kappen oder entfernen. Das Gerät muss so installiert werden, dass der Stecker erreichbar ist.
- ▶ Den Kühlkreislauf nicht beschädigen.

### Täglicher Gebrauch

- ▶ Dieses Gerät kann von Kindern ab 8 Jahren und Personen mit eingeschränkten körperlichen, sensorischen oder geistigen Fähigkeiten oder mangelnder Erfahrung und mangelndem Wissen benutzt werden, wenn diese in die sichere Bedienung des Geräts eingewiesen wurden oder beaufsichtigt werden und die damit verbundenen Gefahren verstanden haben.
- ▶ Kinder im Alter von 3 bis 8 Jahren dürfen Kühlschränke be- und entladen, aber nicht reinigen und installieren.
- ▶ Kinder unter 3 Jahren vom Gerät fernhalten, es sei denn, sie werden ständig beaufsichtigt.
- ▶ Kinder dürfen nicht mit dem Gerät spielen.
- ▶ Wenn Kühlgas oder ein anderes brennbares Gas in der Nähe des Geräts austritt, drehen Sie das Ventil des austretenden Gases ab. Öffnen Sie die Türen und Fenster, und ziehen Sie nicht den Netzstecker des Kühlschranks oder eines anderen Haushaltsgeräts.
- ▶ Beachten Sie, dass das Gerät, z.B. CNCQ2T620EX, CNCQ2T620EW, CNCQ2T618EX, CNCQ4T618EW, CNCQ4T618EB, ECN2CQTEX186, ECN2CQTEB186, ECN2CQTEW186, ECN2CQTEX206, ECN2CQTEB206, ECN2CQTEW206, für den Betrieb in eine bestimmte Umgebungstemperatur zwischen 10°C und 38°C eingestellt ist. Das Gerät funktioniert möglicherweise nicht ordnungsgemäß, wenn es über einen längeren Zeitraum bei einer Temperatur oberhalb oder unterhalb des angegebenen Bereichs betrieben wird.
- ▶ Beachten Sie, dass das Gerät, z.B. CNCQ2T620DX, CNCQ2T620DW, für den Betrieb bei einer bestimmten Umgebungstemperatur zwischen 10°C und 43°C eingestellt ist. Das Gerät funktioniert möglicherweise nicht ordnungsgemäß, wenn es über einen längeren Zeitraum bei einer Temperatur oberhalb oder unterhalb des angegebenen Bereichs betrieben wird.
- ▶ Stellen Sie keine instabilen Gegenstände (schwere Gegenstände, mit Wasser gefüllte Behälter) auf den Kühlschrank, um Verletzungen durch Herunterfallen oder elektrische Schläge durch Kontakt mit Wasser zu vermeiden.
- ▶ Ziehen Sie nicht an den Türfächern. Das kann die Tür verziehen.



## WARNUNG!

- ▶ Keine brennbaren, explosionsfähigen oder korrosiven Substanzen im Gerät oder in der Nähe verwenden.
- ▶ Lagern Sie keine Arzneimittel, Bakterien oder Chemikalien im Gerät. Dieses Gerät ist ein Haushaltsgerät. Es wird davon abgeraten, Materialien zu lagern, die extreme Temperaturen erfordern.
- ▶ Lagern Sie niemals Flüssigkeiten in Flaschen oder Dosen (außer hochprozentige Spirituosen), insbesondere kohlenensäurehaltige Getränke, im Gefrierschrank, da diese beim Einfrieren platzen können.
- ▶ Überprüfen Sie den Zustand der Lebensmittel, wenn die Temperatur im Gefrierschrank angestiegen ist.
- ▶ Stellen Sie keine unnötig niedrigen Temperaturen im Kühlschrank ein. Bei hohen Einstellungen kann es zu Minustemperaturen kommen. Achtung: Flaschen können platzen.
- ▶ Berühren Sie Gefriergut nicht mit nassen Händen (Handschuhe tragen). Verzehren Sie insbesondere Eis am Stiel nicht sofort nach der Entnahme aus dem Gefrierfach. Es besteht die Gefahr des Erfrierens oder der Bildung von Frostblasen an Mund und Zunge. ERSTE HILFE: Sofort unter fließend kaltes Wasser halten. Nicht mit Gewalt abziehen!
- ▶ Berühren Sie nicht die Innenfläche des Gefrierfachs, insbesondere nicht mit nassen Händen, da Ihre Hände an der Oberfläche festfrieren könnten.
- ▶ Ziehen Sie den Gerätestecker aus der Steckdose, falls die Stromversorgung unterbrochen wird oder bevor Sie das Gerät reinigen. Warten Sie vor dem Neustart mindestens 7 Minuten, da durch häufiges Einschalten der Kompressor beschädigt werden kann.
- ▶ Im Inneren des Haushaltsgeräts keine elektrischen Geräte benutzen, es sei denn, sie werden vom Hersteller empfohlen. Wartung / Reinigung
- ▶ Kinder müssen beaufsichtigt werden, wenn sie das Gerät reinigen und warten.
- ▶ Trennen Sie das Gerät von der Stromversorgung, bevor Sie eine routinemäßige Wartung durchführen. Warten Sie vor dem Neustart mindestens 5 Minuten, da durch häufiges Einschalten der Kompressor beschädigt werden kann.
- ▶ Beim Aufstellen des Geräts darauf achten, dass das Stromkabel nicht eingeklemmt oder beschädigt wird.
- ▶ Positionieren Sie keine Mehrfachsteckdosen oder Verlängerungen hinter dem Gerät.
- ▶ Im Inneren des Haushaltsgeräts keine elektrischen Geräte benutzen, es sei denn, sie sind vom Hersteller empfohlen.
- ▶ Keine explosiven Substanzen mit entzündlichen Treibgasen, wie Sprühdosen, in diesem Gerät lagern.





## WARNUNG!

- ▶ Fassen Sie beim Herausziehen des Gerätesteckers aus der Steckdose den Stecker und nicht das Kabel an.
- ▶ Reinigen Sie das Gerät nicht mit harten Bürsten, Drahtbürsten, Reinigungspulver, Benzin, Amylacetat, Aceton und ähnlichen organischen Lösungen, Säure oder Alkalilösungen. Reinigen Sie das Gerät mit einem speziellen Reinigungsmittel für Kühlgeräte, um Beschädigungen zu vermeiden.
- ▶ Kratzen Sie Frost und Eis nicht mit scharfkantigen Gegenständen ab. Verwenden Sie keine Sprays, elektrischen Heizgeräte, Haartrockner zum Abtauen oder Dampfreiniger im Gerät, um Beschädigungen der Kunststoffteile zu vermeiden.
- ▶ Verwenden Sie keine mechanischen oder sonstigen Hilfsmittel, um den Abtauvorgang zu beschleunigen, es sei denn, dies wird vom Hersteller so empfohlen.
- ▶ Wenn das Stromkabel beschädigt ist, muss es vom Hersteller, von seinem Service-Mitarbeiter oder einer gleichwertig qualifizierten Person ausgetauscht werden, um jegliches Risiko zu vermeiden.
- ▶ Versuchen Sie nicht, das Gerät selbst zu reparieren, zu zerlegen oder zu verändern. Bei Reparaturen wenden Sie sich bitte an unseren Kundenservice.
- ▶ Entfernen Sie den Staub auf der Geräterückseite mindestens einmal im Jahr, um Brandgefahr und einen erhöhten Energieverbrauch zu vermeiden.
- ▶ Das Gerät darf während der Reinigung nicht besprüht oder mit Wasser beschüttet werden.
- ▶ Das Gerät nicht mit Wasser besprühen oder mit Dampf reinigen.
- ▶ Reinigen Sie die kalten Einlegeböden aus Glas nicht mit heißem Wasser. Plötzliche Temperaturschwankungen können dazu führen, dass das Glas zerspringt.

## Informationen zum Kältemittelgas



## WARNUNG!

Das Gerät enthält das entzündliche Kältemittel ISOBUTAN (R600a). Stellen Sie sicher, dass der Kühlkreislauf während des Transports oder der Installation nicht beschädigt wird. Auslaufendes Kältemittel kann Augenverletzungen verursachen oder sich entzünden. Falls Schäden aufgetreten sind, halten Sie sich von offenen Brandquellen fern, lüften Sie den Raum gründlich, stecken Sie die Netzkabel des Geräts oder eines anderen Geräts nicht ein oder aus. Informieren Sie den Kundendienst.

Falls die Augen mit dem Kältemittel in Kontakt kommen, sofort unter fließendem Wasser ausspülen und den Augenarzt verständigen.



## Bestimmungsgemäße Verwendung

Dieses Gerät ist zum Kühlen und Gefrieren von Lebensmitteln bestimmt. Es ist ausschließlich für den Einsatz in Haushalten und ähnlichen Bereichen konzipiert, wie z. B. in Personalküchen in Geschäften, Büros und anderen Arbeitsumgebungen, auf Bauernhöfen und in Hotels, Motels und anderen wohnähnlichen Umgebungen sowie in Bed-and-Breakfasts und fürs Catering. Das Gerät ist nicht für die kommerzielle oder industrielle Nutzung bestimmt. Änderungen oder Anpassungen am Gerät sind nicht erlaubt. Eine unsachgemäße Verwendung kann zu Gefahren und zum Verlust von Garantieansprüchen führen.

## Normen und Richtlinien oder

Dieses Produkt erfüllt die Anforderungen aller geltenden EG-Richtlinien mit den entsprechenden harmonisierten Normen und Standards Großbritanniens, die eine CE- oder UKCA-Kennzeichnung vorsehen.

**i HINWEIS**

Aufgrund von technischen Änderungen und unterschiedlichen Modellen können einige der Abbildungen in diesem Handbuch von Ihrem Modell abweichen.

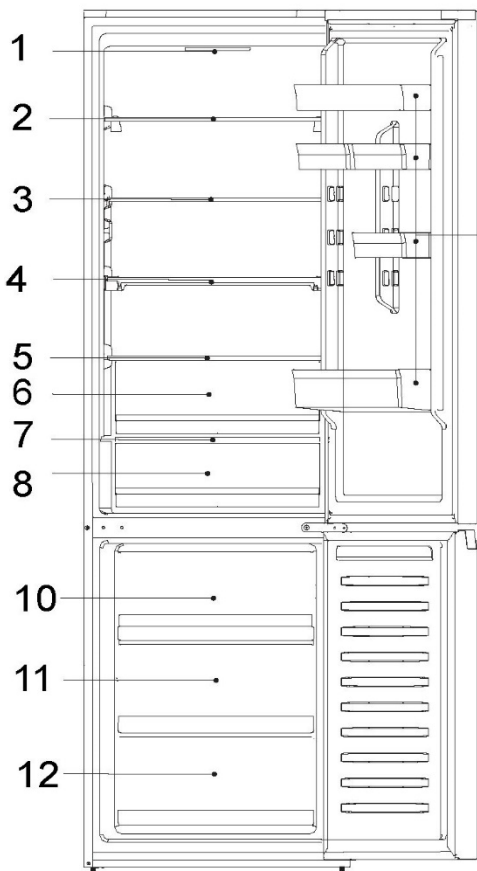

- CNCQ2T620EX
- CNCQ2T620EW
- CNCQ2T620DX
- CNCQ2T620DW
- CNCQ2T620EB
- ECN2CQTEX206
- ECN2CQTEW206
- ECN2CQTEB206

A: Kühlfach des Kühlschranks

- 1- Anzeigefeld
- 2- Einlegeboden aus Glas
- 3- Einlegeboden aus Glas
- 4- Einlegeboden aus Glas
- 5- Abdeckung der Schublade
- 6- Humidity Area Schublade
- 7- Abdeckung der Schublade
- 8- Fresh 0°C-Schublade

9- Türfach

B: Gefrierfach

- 10- Obere Gefrierschrank-Schublade
- 11- Mittlere Gefrierschrank-Schublade
- 12- Untere Gefrierschrank-Schublade



## HINWEIS

Aufgrund von technischen Änderungen und unterschiedlichen Modellen können einige der Abbildungen in diesem Handbuch von Ihrem Modell abweichen.

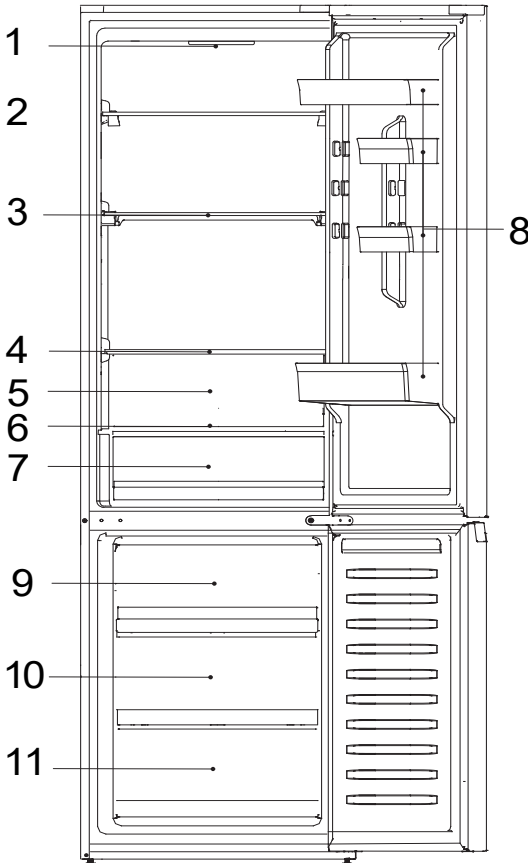

CNCQ2T618EW  
 CNCQ2T618EB  
 CNCQ2T618EX  
 ECN2CQTEB186  
 ECN2CQTEW186  
 ECN2CQTEX186

A: Kühlfach des Kühlschranks

- 1- Anzeigefeld
- 2- Einlegeboden aus Glas
- 3- Einlegeboden aus Glas
- 4- Einlegeboden aus Glas
- 5- Abdeckung der Schublade
- 6- Fresh 0°C-Schublade
- 7- Türfach

B: Gefrierfach

- 8- Obere Gefrierschrank-Schublade
- 9- Mittlere Gefrierschrank-Schublade
- 10- Untere Gefrierschrank-Schublade

## Anzeigefeld

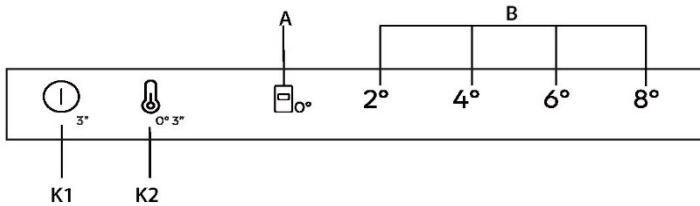

### Tasten

- K1 Die On/Off-Taste dient zum Ein- und Ausschalten des Geräts.
- K2 Temperaturwahl/Feinabstimmung  
On/Off-Taste, zum Ein- und Ausschalten der Funktion „Fresh 0°C“.

### Anzeigen

- A Funktion „Fresh 0°C“
- B Temperaturanzeige Kühlschrank

## Vor der ersten Inbetriebnahme

- ▶ Entfernen Sie sämtliches Verpackungsmaterial, bewahren Sie es außerhalb der Reichweite von Kindern auf und entsorgen Sie es umweltfreundlich.
- ▶ Reinigen Sie die Innen- und Außenseite des Geräts sowie den Innenraum und das Zubehör mit Wasser und einem milden Reinigungsmittel, und trocknen Sie es mit einem weichen Tuch gut ab.
- ▶ Warten Sie, nachdem Sie den Kühlschrank ausgerichtet und gereinigt haben, mindestens 2 Stunden, bevor Sie ihn an die Stromversorgung anschließen. Siehe Abschnitt INSTALLATION.
- ▶ Kühlen Sie die Fächer auf hoher Stufe vor, bevor Sie die Lebensmittel einlegen.



## Mechanische Tasten

Die Tasten auf dem Anzeigefeld sind mechanische Tasten.

### Gerät ein-/ausschalten

Das Gerät ist sofort in Betrieb, wenn es an die Stromversorgung angeschlossen wird. Wenn der Kühlschrank zum ersten Mal eingeschaltet wird, leuchten die Anzeige „4°“ von „B“ (Kühlschranktemperaturanzeige) und die Anzeige  der Schublade „Fresh 0°C“ auf. Die Kühlschranktemperatur und die Gefrierschranktemperatur werden automatisch auf 4°C bzw. -20°C eingestellt, wenn die „Fresh 0°C“-Schublade in Betrieb genommen wird.

### HINWEIS

Das Gerät ist auf die empfohlene Temperatur von 4°C voreingestellt. Falls gewünscht, können Sie diese Temperatur manuell ändern.

### Türöffnungsalarm

Wenn die Kühlschranktür länger als 3 Minuten geöffnet ist, ertönt der Türöffnungsalarm.

Der Alarm kann durch Schließen der Tür ausgeschaltet werden. Wenn die Tür länger als 7 Minuten geöffnet bleibt, schalten sich das Licht im Inneren des Kühlschranks und die Beleuchtung des Bedienfelds automatisch aus.

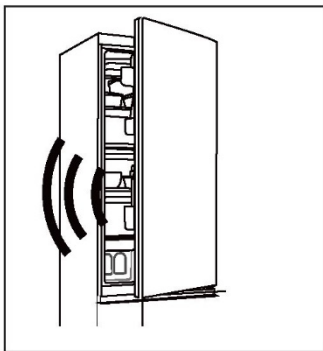

### Einschalten/Ausschalten

Wenn das Gerät eingeschaltet ist, drücken Sie die Taste K1 drei Sekunden lang. Das Gerät geht in den Standby-Modus, der Kompressor hört auf zu arbeiten und das Licht erlischt. Wenn das Gerät im Standby-Modus ist, drücken Sie die Taste K1 drei Sekunden lang. Das Gerät schaltet sich ein, der Kompressor arbeitet und das Licht leuchtet.

### Temperatur einstellen

Die Temperaturen im Inneren werden durch folgende Faktoren beeinflusst:

- Umgebungstemperatur
- Häufigkeit der Türöffnung
- Menge der gelagerten Lebensmittel
- Installation des Geräts



## Einstellen der Temperatur des Kühl-/Gefrierfachs

1. Drücken Sie die Taste „K2“ (Auswahl der Kühlschranktemperatur), um die Kühlschranktemperatur auszuwählen.
2. Die Anzeige „B“ (Kühlschranktemperaturanzeige) leuchtet abwechselnd wie unten dargestellt.  
 $2^{\circ} \rightarrow 4^{\circ} \rightarrow 6^{\circ} \rightarrow 8^{\circ}$
3. Nach etwa 3 Sekunden wird die Einstellung bestätigt.
4. Wenn Sie die Kühlschranktemperatur auf dem Anzeigefeld auswählen, ist die entsprechende Temperatur für den Gefrierschrank  $2^{\circ}(-22^{\circ}) \rightarrow 4^{\circ}(-20^{\circ}) \rightarrow 6^{\circ}(-18^{\circ}) \rightarrow 8^{\circ}(-16^{\circ})$ .

## Feinabstimmung

Der Feinabstimmungsmodus bietet sieben Möglichkeiten der Temperatureinstellung, wie z.B.  $2^{\circ}$ ,  $3^{\circ}(2^{\circ} 4^{\circ})$ ,  $4^{\circ}$ ,  $5^{\circ}(4^{\circ} 6^{\circ})$ ,  $6^{\circ}$ ,  $7^{\circ}(6^{\circ} 8^{\circ})$ ,  $8^{\circ}$ .

So verwenden Sie die Feinabstimmungsfunktion:

1. Drücken Sie die Taste K2 acht Sekunden lang, um den Feinabstimmungsmodus ein-/auszuschalten. Wenn das Gerät in den Modus wechselt, ertönt ein akustisches Signal und die LED der aktuell gewählten Kühlstufe leuchtet auf.
2. Durch Drücken der Taste K2 wird die Feineinstellung erhöht und bei jedem Drücken leuchtet die Anzeige „B“ (Kühlschranktemperaturanzeige) abwechselnd wie unten dargestellt.  
 $2^{\circ} \rightarrow 3^{\circ}(2^{\circ} 4^{\circ}) \rightarrow 4^{\circ} \rightarrow 5^{\circ}(4^{\circ} 6^{\circ}) \rightarrow 6^{\circ} \rightarrow 7^{\circ}(6^{\circ} 8^{\circ}) \rightarrow 8^{\circ}$

## „Fresh 0°C“-Schublade

Um in den Modus „Fresh 0°C“ zu gelangen, drücken Sie bei geöffneter Kühlschranktür drei Sekunden lang die Taste K2 mit einem akustischen Signal. Die Anzeige   $0^{\circ}$  leuchtet auf, die Temperatur für die Funktion „Fresh 0°C“ liegt bei  $0^{\circ}\text{C}$ .

Um den Modus „0<sup>o</sup>“ zu verlassen, drücken Sie bei geöffneter Kühlschranktür drei Sekunden lang die Taste K2, woraufhin ein akustisches Signal ertönt und die Anzeige   $0^{\circ}$  erlischt; die Temperatur der „0<sup>o</sup>“-Schublade ändert sich mit der Temperatur des Kühlschranks.

## HINWEIS

1. Wenn das Gerät in den Feinabstimmungsmodus geht, leuchtet in der Anzeige „B“ (Kühlschranktemperaturanzeige) gleichzeitig  $2^{\circ}$  und  $4^{\circ}$  auf und die Kühlschranktemperatur liegt bei  $3^{\circ}$ . Es leuchten gleichzeitig  $4^{\circ}$  und  $6^{\circ}$  auf und die Kühlschranktemperatur liegt bei  $5^{\circ}$ . Wenn gleichzeitig  $6^{\circ}$  und  $8^{\circ}$  aufleuchten, liegt die Kühlschranktemperatur bei  $7^{\circ}$ .
2. Wenn die Raumtemperatur unter  $8^{\circ}\text{C}$  liegt und sich die Kühlung im  $2^{\circ}$ -Modus befindet, liegt die Temperatur der Fresh 0°C-Schublade bei  $0^{\circ}\text{C}$ , unabhängig davon, ob der „0<sup>o</sup>“-Modus aktiv ist oder nicht.



## Tipps zum Lagern frischer Lebensmittel

### Aufbewahrung im Kühlschrank

Halten Sie die Temperatur Ihres Kühlschranks unter 5 °C.

Heiße Lebensmittel vor der Lagerung im Kühlschrank auf Raumtemperatur abkühlen lassen.

Lebensmittel sollten vor der Lagerung im Kühlschrank gewaschen und abgetrocknet werden.

Die zu lagernden Lebensmittel sollten gut verpackt und verschlossen sein, um Geruchs- oder Geschmacksveränderungen zu vermeiden.

Lagern Sie keine übermäßigen Mengen an Lebensmitteln. Lassen Sie Zwischenräume zwischen den Lebensmitteln, damit die kalte Luft zirkulieren kann, um eine bessere und gleichmäßigere Kühlung zu erreichen.

Lebensmittel, die täglich verzehrt werden, sollten im vorderen Teil des Einlegebodens gelagert werden.

Lassen Sie Platz zwischen den Lebensmitteln und den Innenwänden, damit die Luft zirkulieren kann. Lagern Sie Lebensmittel niemals an der Rückwand, da sie dort festfrieren könnten. Vermeiden Sie den direkten Kontakt von Lebensmitteln (insbesondere bei öligen oder säurehaltigen Lebensmitteln) mit der Innenauskleidung, da Öl/Säure die Innenauskleidung angreifen kann. Reinigen Sie ölige/säurehaltige Verschmutzungen, wenn Sie sie vorfinden.

Gefrorene Lebensmittel können im Kühlschrank schonend aufgetaut werden.

Das spart Energie.

Die Reifung von Obst und Gemüse wie Zucchini, Melonen, Papaya, Banane, Ananas usw. kann im Kühlschrank beschleunigt werden. Es wird daher nicht empfohlen, sie im Kühlschrank aufzubewahren. Die Reifung noch sehr grüner Früchte kann jedoch eine Zeit lang begünstigt werden. Zwiebeln, Knoblauch, Ingwer und anderes Wurzelgemüse sollten ebenfalls bei Raumtemperatur gelagert werden.

Unangenehme Gerüche im Inneren des Kühlschranks sind ein Zeichen dafür, dass etwas verschüttet wurde und gesäubert werden muss. Siehe „Pflege und Reinigung“.

Verschiedene Lebensmittel sollten entsprechend ihrer Eigenschaften an verschiedenen Stellen eingeräumt werden.

### Einlagerung im Gefrierfach

- Halten Sie die Gefriertemperatur bei -18°C.
- Heiße Lebensmittel vor der Lagerung im Gefrierschrank auf Raumtemperatur abkühlen lassen.
- In kleine Portionen geschnittene Lebensmittel frieren schneller ein und lassen sich leichter auftauen und garen. Das empfohlene Gewicht für jede Portion beträgt höchstens 2,5 kg.
- Lebensmittel verpacken, bevor Sie sie in den Gefrierschrank legen. Die Außenseite der Verpackung muss trocken sein, damit die Gefrierbeutel nicht aneinander kleben. Verpackungsmaterialien sollten geruchsfrei, luftdicht, lebensmittelecht und ungiftig sein.
- Damit das Verfallsdatum nicht abläuft, notieren Sie sich das Einfrierdatum, das Verfallsdatum und den Namen des Lebensmittels auf der Verpackung. Unterschiedliche Lebensmittel können unterschiedlich lange gelagert werden.





## WARNUNG!

Säuren, Laugen und Salze usw. könnten die Innenfläche des Gefriergeräts erodieren.

- Legen Sie die Lebensmittel, die diese Stoffe enthalten (z. B. Seefisch), nicht direkt auf die Innenfläche. Ausgetropftetes Salzwasser im Gefrierschrank sollte sofort beseitigt werden.
- Überschreiten Sie nicht die von den Herstellern empfohlene Haltbarkeitsdauer der Lebensmittel. Nehmen Sie nur die benötigte Menge an Lebensmitteln aus dem Gefrierschrank.
- Verbrauchen Sie aufgetaute Lebensmittel schnell. Aufgetaute Lebensmittel können nicht wieder eingefroren werden, es sei denn, sie wurden erneut durchgegart. Ansonsten können sie ungenießbar sein.
- Legen Sie keine übermäßigen Mengen an frischen Lebensmitteln in das Gefrierfach. Informieren Sie sich über die Gefrierkapazität des Tiefkühlgeräts. - Siehe TECHNISCHE DATEN oder Daten auf dem Typenschild.
- Lebensmittel können im Gefrierschrank bei einer Temperatur von mindestens  $-18\text{ °C}$  je nach Beschaffenheit 2 bis 12 Monate gelagert werden (z. B. Fleisch: 3-12 Monate, Gemüse: 6-12 Monate).
- Vermeiden Sie beim Einfrieren frischer Lebensmittel den Kontakt mit bereits gefrorenen Lebensmitteln. Es besteht die Gefahr, dass diese auftauen!

### **Beachten Sie bei der Lagerung von handelsüblicher Tiefkühlware diese Richtlinien:**

- Befolgen Sie immer die Richtlinien der Hersteller, die angeben, wie lange die Lebensmittel aufbewahrt werden können. Überschreiten Sie diese Richtlinien nicht!
- Versuchen Sie, die Zeitspanne zwischen Einkauf und Lagerung so kurz wie möglich zu halten, um die Lebensmittelqualität zu erhalten.
- Kaufen Sie Tiefkühlkost, die bei einer Temperatur von  $-18\text{ °C}$  oder darunter gelagert wurde.
- Vermeiden Sie den Kauf von Lebensmitteln, die Eis oder Reif auf der Verpackung haben. Dies deutet darauf hin, dass die Produkte möglicherweise teilweise aufgetaut und irgendwann wieder eingefroren wurden. Temperaturerhöhungen beeinträchtigen die Qualität der Lebensmittel.

## **i** HINWEIS

Aufgrund der unterschiedlichen Modelle verfügt Ihr Produkt möglicherweise nicht über alle der folgenden Funktionen. Bitte beachten Sie das Kapitel zur Produktbeschreibung.

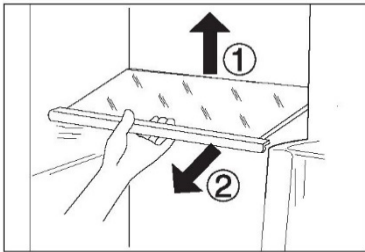
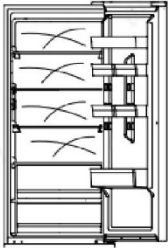

### Mehrfach-Luftstrom

Der Kühlschrank ist mit einem Mehrfach-Luftstrom-System ausgestattet, bei dem auf jeder Ebene der Einlegeböden kühle Luftströme zirkulieren. Dadurch wird eine gleichmäßige Temperatur aufrechterhalten, um sicherzustellen, dass Ihre Lebensmittel länger frisch bleiben.

### Verstellbare Einlegeböden

1. Die Höhe der Einlegeböden kann an Ihren Lagerbedarf angepasst werden.
2. Um einen Einlegeboden zu versetzen, heben Sie ihn an der Hinterkante an ① und ziehen Sie ihn heraus ②.
3. Um ihn wieder einzubauen, setzen Sie ihn auf die Träger an beiden Seiten und schieben Sie ihn ganz nach hinten, bis die Rückseite des Einlegebodens in den Schlitzen an den Seiten steckt.

### Abnehmbare Türfächer/Flaschenhalter

1. Die Türablagen können zur Reinigung herausgenommen werden:
2. Halten Sie dazu die Ablage mit beiden Händen fest, heben Sie sie nach oben ① und ziehen Sie sie heraus ②.
3. Um die Ablage wieder einzusetzen, werden die oben genannten Schritte in umgekehrter Reihenfolge durchgeführt.

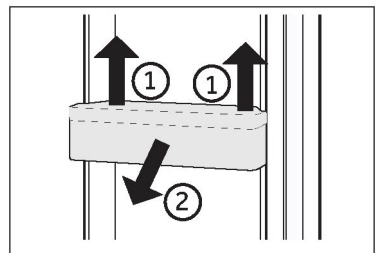

## Schublade des Kühlschranks

Informationen zur Verwendung und Einstellung des Kühlfachs finden Sie im Abschnitt VERWENDUNG.

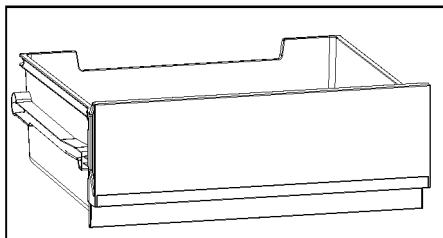

## Gefrierschublade

Die Gefrierschublade kann gerade und vollständig ausgezogen werden. Sie ist auf einer leichtgängigen Teleskopschiene montiert. So können Sie das Gefriergut bequem lagern und entnehmen. Durch den automatischen Türschließmechanismus ist die Handhabung einfach und Sie sparen Energie.

## Herausnehmbare Schublade

Um die Schublade herauszunehmen, diese bis zum Anschlag herausziehen ①, anheben und herausnehmen ②.

Um die Schublade wieder einzusetzen, werden die oben genannten Schritte in umgekehrter Reihenfolge durchgeführt.

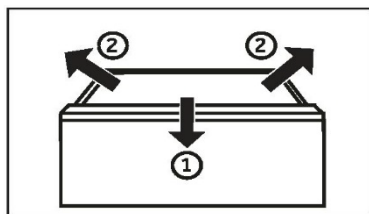

## WARNUNG!

Schubladen nicht überladen: Maximale Belastung der einzelnen Schubladen: 35 kg!

## Beleuchtung

Die LED-Innenbeleuchtung leuchtet, wenn die Tür geöffnet wird. Die Leistung der LEDs wird durch keine der anderen Geräteeinstellungen beeinflusst.



## Energiespartipps

- ▶ Stellen Sie sicher, dass das Gerät ordnungsgemäß belüftet ist (siehe INSTALLATION).
- ▶ Stellen Sie das Gerät nicht in direktem Sonnenlicht oder in der Nähe von Hitzequellen (z. B. Herden, Heizungen) auf.
- ▶ Vermeiden Sie unnötig niedrige Temperaturen im Gerät. Je niedriger die im Gerät eingestellte Temperatur ist, desto höher ist der Energieverbrauch.
- ▶ Lassen Sie warme Mahlzeiten abkühlen, bevor Sie diese in den Kühlschrank stellen.
- ▶ Öffnen Sie die Gerätetür so wenig und so kurz wie möglich.
- ▶ Achten Sie darauf, das Gerät nicht zu überladen, um den Luftstrom nicht zu behindern.
- ▶ Vermeiden Sie Luft innerhalb der Lebensmittelverpackung.
- ▶ Halten Sie die Türdichtungen sauber, damit die Tür immer richtig schließt.
- ▶ Die energiesparendste Konfiguration erfordert, dass Schublade, Lebensmittelbox und Einlegeböden im Gerät so wie geliefert eingesetzt sind und die Lebensmittel so platziert werden, dass sie den Luftauslass des Kanals nicht blockieren.



## WARNUNG!

Trennen Sie das Gerät vor der Reinigung von der Stromversorgung.

### Reinigung

Reinigen Sie das Gerät, wenn nur wenig oder keine Lebensmittel gelagert werden. Das Gerät sollte alle vier Wochen gereinigt werden, um eine gute Wartung zu gewährleisten und um schlechte Gerüche von gelagerten Lebensmitteln zu vermeiden.



## WARNUNG!

- ▶ Reinigen Sie das Gerät nicht mit harten Bürsten, Drahtbürsten, Reinigungspulver, Benzin, Amylacetat, Aceton und ähnlichen organischen Lösungen, Säure oder Alkalilösungen. Reinigen Sie das Gerät mit einem speziellen Reinigungsmittel für Kühlgeräte, um Beschädigungen zu vermeiden.
- ▶ Das Gerät darf während der Reinigung nicht besprüht oder mit Wasser beschüttet werden.
- ▶ Das Gerät nicht mit Wasser besprühen oder mit Dampf reinigen.
- ▶ Reinigen Sie die kalten Einlegeböden aus Glas nicht mit heißem Wasser. Plötzliche Temperaturschwankungen können dazu führen, dass das Glas zerspringt.
- ▶ Berühren Sie nicht die Innenfläche des Gefrierschranks, insbesondere nicht mit nassen Händen, da Ihre Hände an der Oberfläche festfrieren könnten.

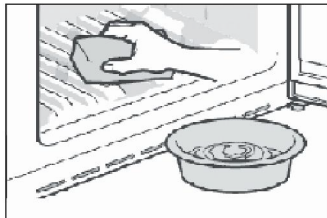

- ▶ Halten Sie die Türdichtung immer sauber.
  - ▶ Reinigen Sie das Innere und das Gehäuse des Geräts mit einem Schwamm, der mit warmem Wasser und einem neutralen Reinigungsmittel angefeuchtet wurde.
  - ▶ Säubern Sie den Kühlschrank außen und innen, einschließlich Türdichtungen, Türablage, Einlegeböden aus Glas, Schubladen usw., gründlich mit einem weichen Geschirrtuch oder einem Schwamm mit warmem Wasser (eventuell mit etwas neutralem Reinigungsmittel im Wasser).
- ▶ Wenn Flüssigkeit verschüttet wurde, nehmen Sie alle verschmutzten Teile heraus, spülen Sie sie unter fließendem Wasser ab, trocknen Sie sie ab und setzen Sie sie wieder in den Kühlschrank ein.
  - ▶ Bei verschütteten Milchprodukten (z. B. Sahne, schmelzendes Eis) entfernen Sie die verunreinigten Teile, legen Sie sie für eine Weile in ca. 40 °C warmes Wasser, spülen Sie sie dann unter fließendem Wasser ab, trocknen Sie sie ab, und setzen Sie sie wieder in den Kühlschrank ein.
  - ▶ Falls ein kleines Teil oder Krümel im Inneren des Kühlschranks (zwischen die Ablagen oder Schubladen) festsitzen, lösen Sie die Verunreinigung mit einer weichen Zahnbürste. Wenn Sie die Verunreinigung nicht entfernen konnten, wenden Sie sich bitte an den Haier-Kundendienst.
  - ▶ Wischen Sie den Kühlschrank mit einem feuchten Tuch gründlich aus und trocknen Sie ihn mit einem weichen Tuch ab.
  - ▶ Reinigen Sie Geräteteile nicht in einer Geschirrspülmaschine.



- ▶ Warten Sie vor dem Neustart mindestens 7 Minuten, da durch häufiges Einschalten der Kompressor beschädigt werden kann.

### Abtauen

Das Abtauen des Kühl- und Gefrierschranks erfolgt automatisch, es ist keine manuelle Tätigkeit erforderlich.

### Austausch der LED-Leuchten



## WARNUNG!

Wechseln Sie die LED nicht selbst. Sie darf nur vom Hersteller oder von einem autorisierten Service-Mitarbeiter ausgetauscht werden.

Die Leuchte nutzt als Lichtquelle eine LED mit geringem Energieverbrauch und langer Lebensdauer. Bei Anomalien wenden Sie sich bitte an den Kundenservice. Siehe KUNDENSERVICE.

Parameter der Leuchte:

Kühlfach des Kühlschranks: 12 V; max 1.5 W

### Nichtverwendung für einen längeren Zeitraum

Wenn das Gerät über einen längeren Zeitraum nicht verwendet wird:

Nehmen Sie die Lebensmittel heraus.

Ziehen Sie das Netzkabel ab.

Reinigen Sie das Gerät wie oben beschrieben.

Lassen Sie die Türen auf, um die Bildung von schlechten Gerüchen zu verhindern.



## HINWEIS

Schalten Sie das Gerät nur aus, wenn es unbedingt nötig ist.

### Verstellen des Geräts

1. Nehmen Sie alle Lebensmittel heraus und ziehen Sie den Gerätestecker aus der Steckdose.
2. Fixieren Sie die Einlegeböden und andere bewegliche Teile im Kühlschrank und im Gefrierschrank mit Klebeband.
3. Den Kühlschrank um maximal 45° kippen, um eine Beschädigung des Kühlsystems zu vermeiden.



## WARNUNG!

- ▶ Heben Sie das Gerät nicht an seinen Griffen an.
- ▶ Stellen Sie das Gerät niemals waagrecht auf den Boden.

Viele auftretende Probleme können von Ihnen selbst ohne spezifische Fachkenntnisse gelöst werden. Bei Problemen prüfen Sie bitte alle angezeigten Möglichkeiten und befolgen Sie die nachstehenden Anweisungen, bevor Sie einen Kundendienst kontaktieren. Siehe KUNDENSERVICE.



## WARNUNG!

- ▶ Schalten Sie das Gerät vor der Wartung aus und ziehen Sie den Netzstecker aus der Steckdose.
- ▶ Elektrische Geräte sollten nur von qualifizierten Fachelektrikern repariert werden, da unsachgemäße Reparaturen erhebliche Folgeschäden verursachen können.
- ▶ Eine beschädigte Lieferung sollte nur vom Hersteller, von seinem Service-Mitarbeiter oder einer gleichwertig qualifizierten Person ausgetauscht werden, um jegliches Risiko zu vermeiden.

| Problem                               | Mögliche Ursache  | Mögliche Behebung   |
|---------------------------------------|---|---|
| Der Kompressor funktioniert nicht.    | <ul style="list-style-type: none"> <li>• Der Netzstecker ist nicht an die Steckdose angeschlossen.</li> <li>• Das Gerät befindet sich im Abtauvorgang.</li> </ul>   | <ul style="list-style-type: none"> <li>• Den Netzstecker anschließen.</li> <li>• Dies ist normal für eine automatische Abtauerung.</li> </ul>   |
| Das Gerät läuft häufig oder zu lange. | <ul style="list-style-type: none"> <li>• Die Innen- oder Außentemperatur ist zu hoch.</li> <li>• Das Gerät wurde über einen längeren Zeitraum ausgeschaltet.</li> <li>• Eine Gerätetür wurde nicht richtig geschlossen.</li> <li>• Die Tür wurde zu häufig oder zu lange geöffnet.</li> <li>• Die Temperatur für den Gefrierschrank ist zu niedrig.</li> <li>• Die Türdichtungen sind verschmutzt, verschlissen, gerissen oder verrutscht.</li> </ul> | <ul style="list-style-type: none"> <li>• In diesem Fall ist es normal, dass das Gerät länger läuft.</li> <li>• Normalerweise dauert es 8 bis 12 Stunden, bis das Gerät vollständig abgekühlt ist.</li> <li>• Tür/Schublade schließen und sicherstellen, dass das Gerät auf einem ebenem Untergrund steht und dass keine Lebensmittel oder Behälter gegen die Tür stoßen.</li> <li>• Die Tür/Schublade nicht zu häufig öffnen.</li> <li>• Die Temperatur höher einstellen, bis eine zufriedenstellende Kühlschranktemperatur erreicht ist. Es dauert 24 Stunden, bis sich die Kühlschranktemperatur stabilisiert hat.</li> <li>• Die Tür-/Schubladen-dichtungen reinigen oder vom Kundendienst ersetzen lassen.</li> </ul> |



| Problem  | Mögliche Ursache   | Mögliche Behebung  |
|--|--|--|
|  | <ul style="list-style-type: none"> <li>Die erforderliche Luftzirkulation ist nicht gewährleistet.</li> </ul>   | <ul style="list-style-type: none"> <li>Für eine ausreichende Belüftung sorgen.</li> </ul>  |
| Das Innere des Kühlschranks ist schmutzig und/oder übelriechend. | <ul style="list-style-type: none"> <li>Das Innere des Kühlschranks muss gereinigt werden.</li> <li>Lebensmittel mit starkem Geruch werden im Kühlschrank gelagert.</li> </ul>  | <ul style="list-style-type: none"> <li>Das Innere des Kühlschranks reinigen.</li> <li>Packen Sie diese Lebensmittel sorgfältig ein.</li> </ul>   |
| Das Innere des Geräts ist nicht kalt genug.                      | <ul style="list-style-type: none"> <li>Die Temperatur ist zu hoch eingestellt.</li> <li>Es wurden zu warme Lebensmittel eingelagert.</li> <li>Es wurden zu viele Lebensmittel auf einmal hineingelegt.</li> <li>Die Lebensmittel liegen zu dicht beieinander.</li> <li>Eine Tür/Schublade wurde nicht richtig geschlossen.</li> <li>Die Tür/Schublade wurde zu häufig oder zu lange geöffnet.</li> </ul> | <ul style="list-style-type: none"> <li>Die Temperatur zurücksetzen.</li> <li>Die Lebensmittel immer abkühlen lassen, bevor Sie sie hineinlegen.</li> <li>Nur kleinere Mengen an Lebensmitteln hineinlegen.</li> <li>Zwischen mehreren Lebensmitteln einen Abstand lassen, damit die Luft zirkulieren kann.</li> <li>Die Tür/Schublade schließen.</li> <li>Die Tür/Schublade nicht zu häufig öffnen.</li> </ul> |
| Das Innere des Geräts ist zu kalt.                               | <ul style="list-style-type: none"> <li>Die Temperatur ist zu niedrig eingestellt.</li> </ul>   | <ul style="list-style-type: none"> <li>Die Temperatur zurücksetzen.</li> </ul>   |
| Feuchtigkeitsbildung im Innern des Kühlfachs.                    | <ul style="list-style-type: none"> <li>Das Klima ist zu warm und zu feucht.</li> <li>Eine Tür/Schublade wurde nicht richtig geschlossen.</li> <li>Die Tür/Schublade wurde zu häufig oder zu lange geöffnet.</li> <li>Lebensmittelbehälter oder Flüssigkeiten werden offen gelassen.</li> </ul>   | <ul style="list-style-type: none"> <li>Die Temperatur erhöhen.</li> <li>Die Tür/Schublade schließen.</li> <li>Die Tür/Schublade nicht zu häufig öffnen.</li> <li>Heiße Speisen auf Raumtemperatur abkühlen lassen und Speisen und Flüssigkeiten abdecken.</li> </ul>   |





| Problem   | Mögliche Ursache   | Mögliche Behebung  |
|---|--|--|
| Feuchtigkeit sammelt sich außen am Kühlschrankschrank oder zwischen der Tür oder den Türen und der Schublade. | <ul style="list-style-type: none"><li>• Das Klima ist zu warm und zu feucht.</li><li>• Die Tür ist nicht richtig geschlossen. Die kalte Luft im Gerät und die warme Außenluft kondensieren.</li></ul>  | <ul style="list-style-type: none"><li>• Das ist bei feuchtem Klima normal und ändert sich, wenn die Feuchtigkeit abnimmt.</li><li>• Prüfen Sie, ob die Tür/Schublade fest geschlossen ist.</li></ul>   |
| Starke Eisbildung und Frost im Gefrierfach.   | <ul style="list-style-type: none"><li>• Die Lebensmittel sind nicht angemessen verpackt.</li><li>• Eine Tür/Schublade wurde nicht richtig geschlossen.</li><li>• Die Tür/Schublade wurde zu häufig oder zu lange geöffnet.</li><li>• Die Tür-/Schubladendichtungen sind verschmutzt, verschlissen, gerissen oder verrutscht.</li><li>• Etwas im Inneren verhindert, dass die Tür/Schublade richtig schließt.</li></ul> | <ul style="list-style-type: none"><li>• Die Lebensmittel immer gut verpacken.</li><li>• Die Tür/Schublade schließen.</li><li>• Die Tür/Schublade nicht zu häufig öffnen.</li><li>• Die Tür-/Schubladendichtungen reinigen oder austauschen.</li><li>• Die Einlegeböden, Türfächer oder Behälter so versetzen, dass die Tür/Schublade richtig schließt.</li></ul> |
| Die Seitenwände des Schrankes und die Türleiste werden warm.  | <ul style="list-style-type: none"><li>• -</li></ul>  | <ul style="list-style-type: none"><li>• Das ist normal.</li></ul>  |
| Das Gerät macht ungewöhnliche Geräusche.  | <ul style="list-style-type: none"><li>• Das Gerät befindet sich nicht auf einem ebenen Untergrund.</li><li>• Das Gerät berührt einige Gegenstände um es herum.</li></ul>   | <ul style="list-style-type: none"><li>• Die Füße entsprechend einstellen, um das Gerät zu nivellieren.</li><li>• Die Gegenstände um das Gerät herum entfernen.</li></ul>   |
| Es ist ein leichtes Geräusch zu hören, ähnlich wie dem von fließendem Wasser.                                 | <ul style="list-style-type: none"><li>• -</li></ul>  | <ul style="list-style-type: none"><li>• Das ist normal.</li></ul>  |
| Sie hören einen Signalton.  | <ul style="list-style-type: none"><li>• Die Kühlschrankschranktür ist offen.</li></ul>   | <ul style="list-style-type: none"><li>• Die Tür schließen.</li></ul>   |



| Problem  | Mögliche Ursache  | Mögliche Behebung   |
|--|---|---|
| Sie hören ein schwaches Brummen.                             | <ul style="list-style-type: none"> <li>• Das Antikondensationssystem arbeitet.</li> </ul>   | <ul style="list-style-type: none"> <li>• Dies verhindert Kondensation und ist normal.</li> </ul>  |
| Die Innenbeleuchtung oder das Kühlsystem funktioniert nicht. | <ul style="list-style-type: none"> <li>• Der Netzstecker ist nicht an die Steckdose angeschlossen.</li> <li>• Die Stromversorgung ist nicht intakt.</li> <li>• Die LED-Leuchte ist defekt.</li> </ul> | <ul style="list-style-type: none"> <li>• Den Netzstecker anschließen.</li> <li>• Die Stromversorgung des Raums überprüfen. Den örtlichen Stromversorger anrufen!</li> <li>• Für den Austausch der Leuchte rufen Sie bitte den Kundendienst an.</li> </ul> |

Um den technischen Kundendienst zu kontaktieren, besuchen Sie unsere Website: <https://corporate.haier-europe.com/en/>  
 Wählen Sie im Abschnitt „Website“ die Marke Ihres Produkts und Ihr Land aus. Sie werden auf die entsprechende Website weitergeleitet, auf der Sie die Telefonnummer und das Formular zur Kontaktaufnahme mit dem technischen Kundendienst finden.

### Stromunterbrechung

Bei Stromausfall sollten die gelagerten Lebensmittel noch 5 Stunden lang frisch gekühlt bleiben. Beachten Sie diese Tipps bei einer längeren Stromunterbrechung, insbesondere im Sommer:

- ▶ Öffnen Sie die Tür/Schublade so selten wie möglich.
- ▶ Legen Sie während eines Stromausfalls keine weiteren Lebensmittel in das Gerät.
- ▶ Wenn der Stromausfall vorher angekündigt wurde und die Unterbrechungsdauer länger als 5 Stunden ist, frieren Sie im Voraus ein paar Eiswürfel oder Kühlakkus ein, und legen Sie diese beim Stromausfall oben in das Kühlfach.
- ▶ Prüfen Sie nach dem Stromausfall direkt, ob die Lebensmittel verdorben sind.
- ▶ Da die Temperatur im Kühlschrank während einer Stromunterbrechung oder eines anderen Fehlers ansteigt, werden die Haltbarkeit und die Qualität der Lebensmittel reduziert. Aufgetaute Lebensmittel sollten entweder verzehrt oder gekocht und (sofern geeignet) gleich danach wieder eingefroren werden, um Gesundheitsrisiken zu vermeiden.

### Speicherfunktion bei Stromunterbrechung

Nach Wiederherstellung der Stromversorgung fährt das Gerät mit den Einstellungen fort, die vor dem Stromausfall eingestellt waren.

### Auspacken



## WARNUNG!

- ▶ Das Gerät ist schwer. Transportieren oder bewegen Sie es immer mit mindestens zwei Personen.
- ▶ Bewahren Sie sämtliche Verpackungsmaterialien außerhalb der Reichweite von Kindern auf und entsorgen Sie sie umweltfreundlich.
- ▶ Nehmen Sie das Gerät aus der Verpackung.
- ▶ Entfernen Sie alle Verpackungsmaterialien.

### Umgebungsbedingungen

Die Raumtemperatur sollte bei diesem Kühlschrank, z. B. CNCQ2T620EX, CNCQ2T620EW, CNCQ2T618EX, CNCQ2T620EB, CNCQ2T618EW, CNCQ2T618EB, ECN2CQTEW186, ECN2CQTEW186, ECN2CQTEW186, ECN2CQTEW206, ECN2CQTEB206, ECN2CQTEX206, CNCQ2T618EXMO, immer zwischen 10°C und 38°C liegen; oder die Raumtemperatur sollte bei diesem Kühlschrank, z. B. CNCQ2T620DX, CNCQ2T620DW, immer zwischen 10°C und 43°C liegen, da sie die Temperatur im Inneren des Geräts und den Energieverbrauch beeinflussen kann. Installieren Sie das Gerät nicht in der Nähe anderer wärmeemittierender Geräte (Ofen, Kühlschränke).

### Empfohlener Platzbedarf

Empfohlener Abstand beim Öffnen der Tür.

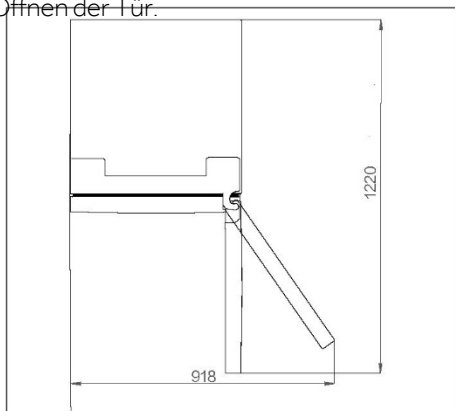

### Platzbedarf für eine ausreichende Belüftung

Damit eine ausreichende Belüftung des Geräts gewährleistet wird, sollten die Hinweise zum ausreichenden Platzbedarf aus Sicherheitsgründen nicht missachtet werden.

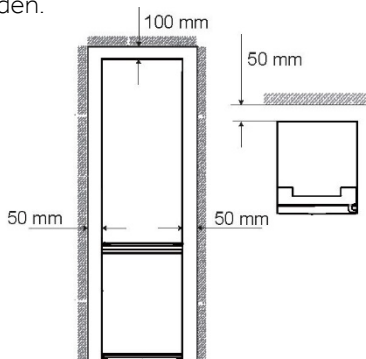

### Geräteausrichtung

Das Gerät sollte auf einer flachen und festen Oberfläche aufgestellt werden.

1. Kippen Sie den Kühlschrank leicht nach hinten.
2. Die Stellfüße auf die gewünschte Höhe justieren.

Stellen Sie sicher, dass der Abstand zur Wand auf der Scharnierseite mindestens 100 mm beträgt, damit sich die Tür richtig öffnen lässt.

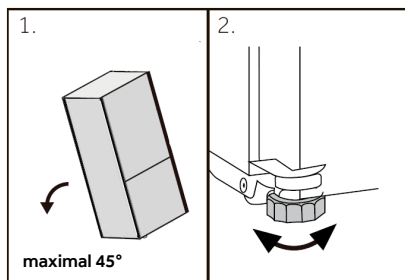

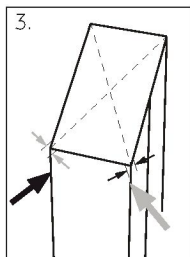

1. Die Stabilität kann durch abwechselndes Anschlagen gegen die Diagonalen überprüft werden. Das leichte Schwanken sollte in beide Richtungen gleich sein. Anderenfalls kann sich der Rahmen verziehen; mögliche undichte Türdichtungen sind die Folge. Eine geringe Neigung nach hinten erleichtert das Schließen der Türen.



## HINWEIS

Für ein frei stehendes Gerät: Dieses Kühlgerät ist nicht zur Verwendung als Einbaugerät bestimmt.

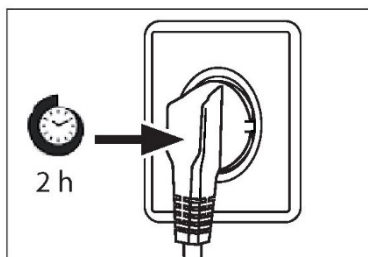

## Wartezeit

Das wartungsfreie Schmieröl befindet sich in der Kapsel des Kompressors. Dieses Öl kann beim Transport durch das geschlossene Rohrsystem gelangen, wenn das Gerät gekippt wird. Warten Sie mindestens 2 Stunden, bevor Sie das Gerät an die Stromversorgung anschließen, damit das Öl wieder in die Kapsel zurückfließt.

## Elektrischer Anschluss

Stellen Sie vor jedem Anschluss sicher, dass:

- ▶ die Stromversorgung, Steckdose und Sicherung den Angaben auf dem Typenschild entsprechen.
- ▶ die Steckdose geerdet ist und kein Mehrfachstecker oder Verlängerungskabel vorhanden ist.
- ▶ der Netzstecker und die Steckdose richtig zusammenpassen.

Schließen Sie den Stecker an eine ordnungsgemäß installierte Haushaltssteckdose an.



## WARNUNG!

Um Gefahren zu vermeiden, muss ein beschädigtes Netzkabel vom Kundenservice ausgetauscht werden (siehe Garantiekarte).



## Umkehrbarkeit der Tür

Bevor Sie das Gerät an die Stromversorgung anschließen, sollten Sie prüfen, ob der Türanschlag von rechts (nach der Lieferung) nach links gewechselt werden muss, wenn der Installationsort und die Nutzbarkeit dies erfordern.



### WARNUNG!

- ▶ Das Gerät ist schwer. Sie benötigen zwei Personen, um die Umkehrbarkeit der Tür zu ändern.
- ▶ Vor dem Eingriff müssen Sie zuerst den Gerätestecker aus der Steckdose ziehen.
- ▶ Das Gerät nicht um mehr als 45 ° kippen, um Schäden am Kühlsystem zu vermeiden.

## Montageschritte

1. Das notwendige Werkzeug bereitstellen.
2. Ziehen Sie den Netzstecker des Geräts.
3. Entfernen Sie die obere Scharnierabdeckung 1 und schrauben Sie das obere Scharnier (drei Schrauben) auf der rechten Seite 2 ab.
4. Ziehen Sie das Anschlusskabel ab.
5. Heben Sie die lose Kühlschranktür vorsichtig aus dem mittleren Scharnier.
6. Entfernen Sie das mittlere Scharnier.
7. Setzen Sie die kleine Abdeckung der Frontblende von links nach rechts.
8. Drehen Sie die Tür auf den Kopf und schrauben Sie die Abdeckung (1) ab. Nehmen Sie die neue Abdeckung (2) aus dem mitgelieferten Beutel und schrauben Sie sie auf der gegenüberliegenden Seite fest.
9. Ändern Sie die Positionen der Blindstopfen und der Schraube an der Seite.
10. Schrauben Sie das mittlere Scharnier an der linken Seite des Geräts fest. Achten Sie darauf, den Drehpunkt des mittleren Scharniers umzudrehen, um sicherzustellen, dass die Seite mit der Dichtung nach oben zeigt.
11. Heben Sie die obere Tür vorsichtig am mittleren Scharnier an. Achten Sie darauf, dass der Zapfen in den Scharnierzylinder der unteren Tür passt.
12. Nehmen Sie das neue obere Scharnier und die Scharnierabdeckung aus der Zubehörtasche. Führen Sie das Anschlusskabel durch das obere Scharnier und befestigen Sie das obere Scharnier mit den drei Schrauben auf der linken Seite des Geräts. Setzen Sie dann die Scharnierabdeckung auf.
13. Stecken Sie das Anschlusskabel ein.
14. Setzen Sie die vordere Abdeckung wieder auf und befestigen Sie sie mit fünf Schrauben.

Prüfen Sie nach dem Austausch der Tür, ob die Türdichtungen richtig am Gehäuse sitzen und alle Schrauben gut angezogen sind.

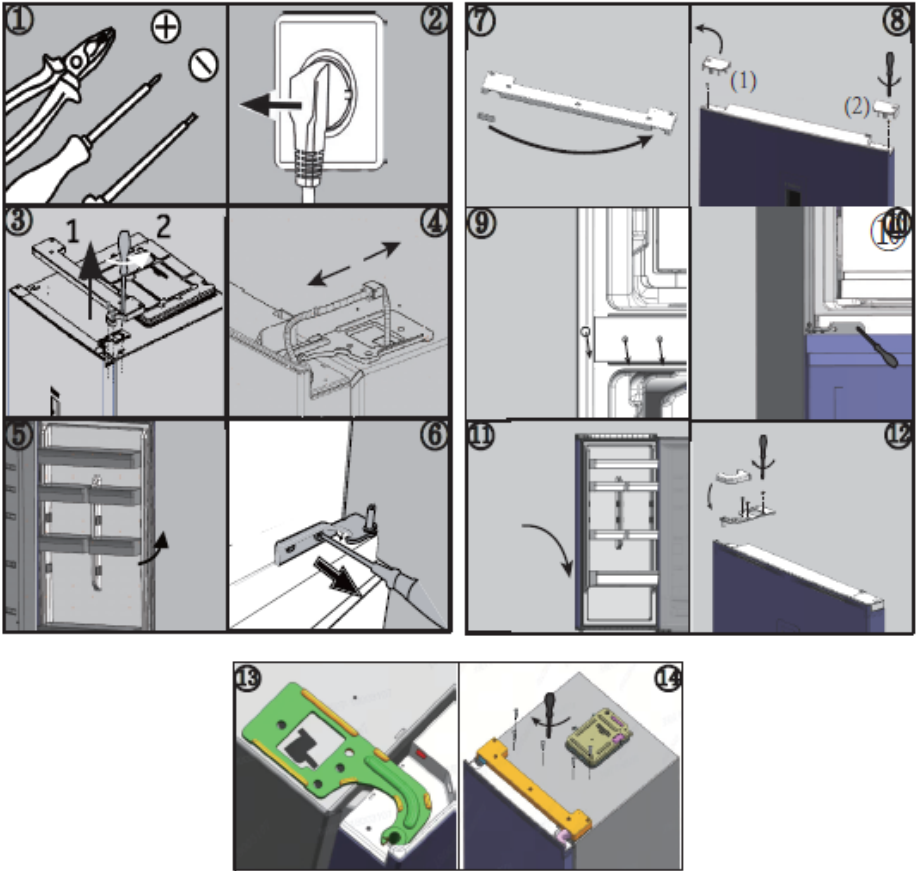

## Umgebungstemperaturen

**Subnormal:** Dieses Kühlgerät ist für die Verwendung bei einer Umgebungstemperatur zwischen 10 °C und 32 °C ausgelegt.

**Normal:** Dieses Kühlgerät ist für die Verwendung bei einer Umgebungstemperatur zwischen 16 °C und 32 °C ausgelegt.

**Subtropisch:** Dieses Kühlgerät ist für die Verwendung bei einer Umgebungstemperatur zwischen 16 °C und 38 °C ausgelegt.

**Tropisch:** Dieses Kühlgerät ist für die Verwendung bei einer Umgebungstemperatur zwischen 16°C und 43°C ausgelegt.

**Produktparameter gemäß der Verordnung (EU) 2019/2016**

Basierend auf Standard-Testergebnissen für 24 Stunden. Der tatsächliche Energieverbrauch hängt davon ab, wie das Gerät verwendet wird und wo es steht.

|  |   |                              |   |
|--|---|------------------------------|---|
| Modell                                 | CNCQ2T620EB<br>CNCQ2T620EW<br>CNCQ2T620EX<br>ECN2CQTEX206<br>ECN2CQTEB206<br>ECN2CQTEW206 | CNCQ2T620DW<br>CNCQ2T620DX   | CNCQ2T618EW<br>CNCQ2T618EX<br>CNCQ2T618EB<br>ECN2CQTEW186<br>ECN2CQTEB186<br>ECN2CQTEX186 |
| Typ des Kühlgeräts                     | Kühl-Gefrier-<br>kombination  | Kühl-Gefrier-<br>kombination | Kühl-Gefrier-<br>kombination  |
| Energieeffizienzklasse                 | E   | D                            | E   |
| Jährlicher Energieverbrauch (kWh/Jahr) | 279   | 223                          | 270   |
| Volumen Kühlfach (L)                   | 289   | 289                          | 235   |
| Volumen Gefrierfach (L)                | 120   | 120                          | 120   |
| Klasse des Gefrierschranks             | 4-Sterne  | 4-Sterne                     | 4-Sterne  |
| Art der Abtauung                       | Automatisches Abtauen   | Automatisches Abtauen        | Automatisches Abtauen   |
| Temperaturanstiegszeit (h)             | 11  | 11                           | 11  |
| Gefrierleistung (kg/24h)               | 6   | 6                            | 6   |
| Klimaklasse                            | SN.N.ST   | SN.N.STT                     | SN.N.ST   |



Erläuterungen:

- Ja, vorhanden
- (1) Basierend auf den Ergebnissen des Normenkonformitätstests über 24 Stunden. Der tatsächliche Verbrauch hängt von der Verwendung und dem Standort des Geräts ab.
  - (2) Klima-Bewertung SN: Dieses Gerät ist für die Verwendung bei einer Umgebungstemperatur zwischen +10 °C und +32 °C ausgelegt.  
Klima-Bewertung N: Dieses Gerät ist für die Verwendung bei einer Umgebungstemperatur zwischen +16 °C und +32 °C ausgelegt.  
Klima-Bewertung ST: Dieses Gerät ist für die Verwendung bei einer Umgebungstemperatur zwischen +16 °C und +38 °C ausgelegt.  
Klima-Bewertung T: Dieses Gerät ist für die Verwendung bei einer Umgebungstemperatur zwischen +16 °C und +43 °C ausgelegt.

### Zusätzliche technische Daten

| Modell                    | CNCQ2T620EW<br>CNCQ2T620EX<br>CNCQ2T620EB<br>ECN2CQTEX206<br>ECN2CQTEB206<br>ECN2CQTEW206 | CNCQ2T620DW<br>CNCQ2T620DX | CNCQ2T618EW<br>CNCQ2T618EX<br>CNCQ2T618EB<br>ECN2CQTEW186<br>ECN2CQTEB186<br>ECN2CQTEX186 |
|---------------------------|---|----------------------------|---|
| Gesamtvolumen (L)         | 409   | 409                        | 355   |
| Spannung/ Frequenz        | 220~240 V/50 Hz   | 220~240 V/50 Hz            | 220~240 V/50 Hz   |
| Nennstrom (A)             | 0.9   | 1.4                        | 0.9   |
| Hauptsicherung (A)        | 16  | 16                         | 16  |
| Kältemittel               | R600a(53 g)   | R600a(53 g)                | R600a(53 g)   |
| Abmessungen (B/T/H in mm) | 595*667*2050  | 595*667*2050               | 595*667*1850  |





Wir empfehlen unseren Haier Kundendienst und die Verwendung von Original-Ersatzteilen. Wenn Sie Probleme mit dem Gerät haben, lesen Sie bitte zuerst den Abschnitt „FEHLERBEHEBUNG“.

Wenn Sie dort keine Lösung finden, wenden Sie sich bitte an

- ▶ Ihren Händler vor Ort oder
- ▶ an unser Europäisches Call-Service-Center (siehe unten aufgeführte Telefonnummern) oder
- ▶ an den Kundendienst und Support unter [www.haier.com](http://www.haier.com), wo Sie den Serviceanspruch aktivieren können.
- ▶ Hier finden Sie auch die FAQ.

Um unseren Kundendienst zu kontaktieren, stellen Sie sicher, dass Sie die folgenden Daten zur Hand haben.

Die Informationen finden Sie auf dem Typenschild.

Modell \_\_\_\_\_

Seriennummer \_\_\_\_\_

Prüfen Sie im Garantiefall auch die mit dem Produkt mitgelieferte Garantiekarte.

| Europäisches Call-Service-Center |                 |   |
|----------------------------------|-----------------|---|
| Land*                            | Telefonnummer   | Kosten  |
| Haier Italy (IT)                 | 199 100 912     |   |
| Haier Spain (ES)                 | 902 509 123     |   |
| Haier Germany (DE)               | 0180 5 39 39 99 | <ul style="list-style-type: none"><li>• 14 Ct/Min Festnetz</li><li>• max. 42 Ct/Min Mobil</li></ul>           |
| Haier Austria (AT)               | 0820 001 205    | <ul style="list-style-type: none"><li>• 14,53 Ct/Min Festnetz</li><li>• max. 20 Ct/Min alle anderen</li></ul> |
| Haier United Kingdom (UK)        | 0333 003 8122   |   |
| Haier France (FR)                | 0980 406 409    |   |



\*Für andere Länder siehe [www.haier.com](http://www.haier.com)

Haier Europe Trading S.r.l

Niederlassung UK

Westgate House, Westgate, Ealing

London, W5 1YY

\*Gewährleistungsdauer des Kühlgeräts:

Die Mindestgarantie beträgt: 2 Jahre für EU-Länder, 3 Jahre für die Türkei, 1 Jahr für Großbritannien, 1 Jahr für Russland, 3 Jahre für Schweden, 2 Jahre für Serbien, 5 Jahre für Norwegen, 1 Jahr für Marokko, 6 Monate für Algerien, Tunesien keine gesetzliche Gewährleistung erforderlich.

\*Der Zeitraum für die Beschaffung von Ersatzteilen für die Reparatur des Geräts:

Thermostate, Temperatursensoren, Leiterplatten und Leuchtmittel sind für einen Zeitraum von mindestens sieben Jahren nach Inverkehrbringen des letzten Gerätes des Modells erhältlich.

Türgriffe, Türscharniere, Auszüge und Schubladen für eine Mindestdauer von sieben Jahren und Türdichtungen für eine Mindestdauer von 10 Jahren, nachdem das letzte Gerät des Modells in Verkehr gebracht wurde.

\*Weitere Informationen zum Produkt finden Sie entweder unter

<https://eprel.ec.europa.eu/> oder Sie scannen den QR-Code auf dem Energielabel, das dem Gerät beiliegt.

|   |   |    |
|---|---|----|
| <a href="#"><u>69 Información de seguridad</u></a>      | <a href="#"><u>Antes del primer uso</u></a>                   | 70 |
|   | <a href="#"><u>Instalación</u></a>                            | 70 |
|   | <a href="#"><u>Uso diario</u></a>                             | 71 |
| <a href="#"><u>74 Uso previsto</u></a>                  |   |    |
| <a href="#"><u>75 Descripción del producto</u></a>      |   |    |
| <a href="#"><u>77 Panel de visualización</u></a>        |   |    |
| <a href="#"><u>78 Uso</u></a>                           | <a href="#"><u>Ajustar la temperatura del frigorífico</u></a> | 79 |
|   | <a href="#"><u>Ajustar la temperatura del congelador</u></a>  | 79 |
|   | <a href="#"><u>Función de ajuste de precisión</u></a>         | 79 |
|   | <a href="#"><u>Función Fresh 0°C</u></a>                      | 79 |
| <a href="#"><u>82 Equipo</u></a>                        |   |    |
| <a href="#"><u>84 Consejos de ahorro de energía</u></a> |   |    |
| <a href="#"><u>85 Cuidado y limpieza</u></a>            |   |    |
| <a href="#"><u>87 Solución de problemas</u></a>         |   |    |
| <a href="#"><u>91 Instalación</u></a>                   |   |    |
| <a href="#"><u>95 Datos técnicos</u></a>                |   |    |
| <a href="#"><u>97 Atención al cliente</u></a>           |   |    |



Haga clic en el contenido para ver la información detallada.



## Gracias por comprar un producto Candy.

Lea atentamente estas instrucciones antes de utilizar este electrodoméstico. Estas instrucciones contienen información importante que le ayudará a sacar el máximo provecho del electrodoméstico y a garantizar una instalación, uso y mantenimiento seguros y adecuados.

Guarde este manual en un lugar seguro para poder consultarlo en cualquier momento y garantizar un uso seguro y adecuado del electrodoméstico.

Si vende este electrodoméstico, lo dona o lo deja al mudarse, asegúrese de entregar también este manual para que el nuevo propietario pueda familiarizarse con el electrodoméstico y las advertencias de seguridad.

## Accesorios

Verifique los accesorios y la documentación según la siguiente lista:





**ADVERTENCIA: Información de seguridad importante**



**AVISO: Información general y consejos**



**Información medioambiental**



### Eliminación

Ayude a proteger el medio ambiente y la salud humana. Tire el embalaje en los contenedores correspondientes para reciclarlo. Ayude a reciclar los residuos de aparatos eléctricos y electrónicos. No deseche los aparatos marcados con este símbolo en la basura doméstica. Lleve el producto a su planta de reciclaje local o póngase en contacto con su oficina municipal.



## ¡ADVERTENCIA!

¡Peligro de lesiones o asfixia!

Los refrigerantes y gases deben ser eliminados de forma profesional. Asegúrese de que la tubería del circuito refrigerante no está dañada antes de desecharla adecuadamente. Desconecte el electrodoméstico de la red eléctrica. Corte el cable de red y deséchelo. Quite las bandejas y los cajones, así como el asa de la puerta y las juntas, para evitar que los niños y las mascotas se queden encerrados en el electrodoméstico.



Antes de encender el electrodoméstico por primera vez, lea las siguientes directrices de seguridad:



## ¡ADVERTENCIA!

### Antes del primer uso

- ▶ Asegúrese de que no haya daños causados por el transporte.
- ▶ Retire todo el embalaje y manténgalo fuera del alcance de los niños.
- ▶ Espere al menos dos horas antes de instalar el electrodoméstico para asegurarse de que el circuito refrigerante sea totalmente eficiente.
- ▶ Este electrodoméstico pesa mucho: manipúlelo con la ayuda de otra persona.

### Instalación

- ▶ Este electrodoméstico debe colocarse en un lugar bien ventilado. Asegúrese de dejar un espacio libre de al menos 5 cm por encima y alrededor del electrodoméstico.
- ▶ No coloque el electrodoméstico en un área húmeda o en un lugar donde pueda recibir salpicaduras de agua. Limpie y seque las salpicaduras y manchas con un paño suave y limpio.
- ▶ No instale el electrodoméstico bajo la luz directa del sol o cerca de fuentes de calor (p. ej.: fogones, estufas...).
- ▶ Instale y nivele el electrodoméstico en un lugar adecuado para su tamaño y uso.
- ▶ No obstruya las aberturas de ventilación del armazón del electrodoméstico o de la estructura integrada.
- ▶ Asegúrese de que la información eléctrica de la placa de características técnicas coincida con la fuente de alimentación. Si no es así, póngase en contacto con un electricista.
- ▶ Este electrodoméstico funciona mediante una fuente de alimentación de 220-240 V CA/50 Hz. Una fluctuación anormal del voltaje puede provocar que el electrodoméstico no se ponga en marcha o que se dañe el indicador de temperatura o el compresor, o que se oiga un ruido anormal durante el funcionamiento. En tal caso, se deberá instalar un regulador automático.
- ▶ No utilice adaptadores de múltiples contactos ni cables de extensión.
- ▶ No ubique tomas de corriente múltiples portátiles ni fuentes de alimentación portátiles en la parte trasera del electrodoméstico.
- ▶ Asegúrese de que el cable de alimentación no quede aprisionado por el frigorífico. No oprima el cable de alimentación.



## ¡ADVERTENCIA!

- ▶ Utilice una toma de corriente a tierra separada para la fuente de alimentación a la que se pueda acceder fácilmente. Este electrodoméstico debe conectarse a tierra. Solo para el Reino Unido: El cable de alimentación de este electrodoméstico está equipado con un enchufe de 3 cables (con puesta a tierra) que se ajusta a una toma de corriente estándar de 3 cables (puesta a tierra). No corte ni desmonte la tercera patilla (toma de tierra). Una vez instalado el electrodoméstico, el enchufe debe ser accesible.
- ▶ No dañe el circuito del refrigerante.

### Uso diario

- ▶ Este electrodoméstico puede ser utilizado por niños a partir de 8 años y por personas con capacidades físicas, sensoriales o mentales reducidas, o sin experiencia o conocimientos previos, siempre y cuando hayan recibido la supervisión y las instrucciones necesarias para utilizar el electrodoméstico de forma segura y comprendan los riesgos que implica.
- ▶ Se permite que los niños de 3 a 8 años llenen y vacíen electrodomésticos de refrigeración, pero no están autorizados a limpiarlos o instalarlos.
- ▶ Mantenga alejados del electrodoméstico a los niños menores de 3 años a menos que estén constantemente supervisados.
- ▶ Los niños no deben jugar con este electrodoméstico.
- ▶ Si se filtra gas refrigerante u otro gas inflamable en las proximidades del electrodoméstico, apague la válvula del gas filtrado, abra las puertas y ventanas y no desconecte un enchufe en el cable de alimentación del frigorífico/congelador o cualquier otro electrodoméstico.
- ▶ Tenga en cuenta que el aparato, por ejemplo CNCQ2T620EX, CNCQ2T620EW, CNCQ2T618EX, CNCQ4T618EW, CNCQ4T618EB, ECN2CQTEX186, ECN2CQTEB186, ECN2CQTEW186, ECN2CQTEX206, ECN2CQTEB206, ECN2CQTEW206, está ajustado para funcionar en un rango ambiente específico de entre 10 °C y 38 °C. El electrodoméstico no puede funcionar correctamente si se deja durante mucho tiempo a una temperatura superior o inferior al intervalo indicado.
- ▶ Tenga en cuenta que el aparato, por ejemplo CNCQ2T620DX o CNCQ2T620DW, está ajustado para funcionar en un rango ambiente específico de entre 10 °C y 43 °C. El electrodoméstico no puede funcionar correctamente si se deja durante mucho tiempo a una temperatura superior o inferior al intervalo indicado.
- ▶ No coloque artículos inestables (objetos pesados, recipientes llenos de agua) en la parte superior del frigorífico, a fin de evitar lesiones personales causadas por caídas o descargas eléctricas causadas por el contacto con el agua.
- ▶ No tire de los estantes de la puerta. La puerta se puede tirar inclinada, el botellero,



## ¡ADVERTENCIA!

- ▶ No almacene ni utilice elementos inflamables, explosivos o corrosivos en el electrodoméstico ni cerca de él.
- ▶ No guarde medicamentos, bacterias ni agentes químicos en el electrodoméstico. Este aparato es un electrodoméstico. No se recomienda almacenar materiales que requieran temperaturas extremas.
- ▶ Nunca almacene líquidos en botellas o latas (aparte de bebidas de alto grado alcohólico), especialmente las bebidas carbonatadas, en el congelador, ya que se romperían durante la congelación.
- ▶ Compruebe el estado de los alimentos si se ha producido un calentamiento en el congelador.
- ▶ No ajuste una temperatura demasiado baja sin necesidad en el compartimento frigorífico. Los ajustes más altos pueden generar temperaturas bajo cero. Atención: Las botellas pueden reventar.
- ▶ No toque los productos congelados con las manos mojadas (use guantes). Sobre todo, no coma hielo inmediatamente después de haberlo sacado del congelador. Existe el riesgo de congelación o de formación de ampollas. **PRIMEROS AUXILIOS:** poner inmediatamente bajo el grifo de agua fría. ¡No tirar!
- ▶ No toque la superficie interior del compartimento de almacenamiento del frigorífico cuando esté en funcionamiento, especialmente con las manos mojadas, ya que las manos pueden congelarse por la superficie.
- ▶ Desenchufe el electrodoméstico en caso de interrupción del suministro eléctrico o antes de limpiarlo. Espere al menos 7 minutos antes de volver a poner en marcha el aparato, ya que un arranque frecuente puede dañar el compresor.
- ▶ No deben utilizarse dispositivos eléctricos dentro de los compartimentos para alimentos del electrodoméstico, salvo que sean del tipo recomendado por el fabricante. Mantenimiento / limpieza
- ▶ Asegúrese de que los niños están bajo supervisión si realizan tareas de limpieza y mantenimiento.
- ▶ Desconecte el electrodoméstico de la red eléctrica antes de realizar cualquier mantenimiento rutinario. Deje pasar al menos 5 minutos antes de reiniciar el electrodoméstico, ya que el arranque frecuente puede dañar el compresor.
- ▶ Antes de colocar el electrodoméstico, asegúrese de que el cable de alimentación no está atrapado ni dañado.
- ▶ No ubique tomas de corriente múltiples portátiles ni fuentes de alimentación portátiles en la parte trasera del electrodoméstico.
- ▶ No use dispositivos eléctricos dentro de los compartimentos para alimentos del electrodoméstico, salvo que sean del tipo recomendado por el fabricante.
- ▶ No conserve en este electrodoméstico sustancias explosivas, como aerosoles con propelentes inflamables.





## ¡ADVERTENCIA!

- ▶ Cuando desenchufe el electrodoméstico, hágalo por la clavija, no por el cable.
- ▶ No limpie el electrodoméstico con cepillos duros, cepillos de alambre, detergente en polvo, gasolina, acetato de amilo, acetona y soluciones orgánicas similares, soluciones ácidas o alcalinas. Limpie con un detergente especial para frigoríficos para evitar daños.
- ▶ No raspe la escarcha y el hielo con objetos afilados. No utilice aerosoles, calentadores eléctricos como secadores de pelo, limpiadores a vapor u otras fuentes de calor para evitar dañar las piezas de plástico.
- ▶ No utilice dispositivos mecánicos ni otros equipos para acelerar el proceso de descongelación, salvo aquellos recomendados por el fabricante.
- ▶ Si el cable de alimentación está dañado, debe ser sustituido por el fabricante, por su servicio técnico o por cualquier profesional cualificado similar para evitar riesgos.
- ▶ No intente reparar, desmontar o modificar este electrodoméstico por su cuenta. En caso de reparación, póngase en contacto con nuestro servicio de atención al cliente.
- ▶ Saque el polvo de la parte posterior de la unidad al menos una vez al año para evitar el riesgo de incendio, así como un mayor consumo de energía.
- ▶ No rocíe ni enjuague el electrodoméstico durante la limpieza.
- ▶ No use agua pulverizada o vapor para limpiar el electrodoméstico.
- ▶ No limpie los estantes de cristal fríos con agua caliente. Un cambio repentino de temperatura puede causar que el cristal se rompa.

## Información sobre el gas refrigerante



## ¡ADVERTENCIA!

Este electrodoméstico contiene el refrigerante inflamable ISOBUTANO (R600a). Asegúrese de no dañar el circuito refrigerante durante el transporte o la instalación. La fuga de refrigerante puede causar lesiones oculares o incendios. Si se produce algún daño, manténgase alejado de llamas abiertas, ventile bien la habitación y no conecte o desconecte los cables de alimentación de este ni de cualquier otro electrodoméstico. Informe al servicio de atención al cliente.

En caso de que los ojos entren en contacto con el refrigerante, enjuáguelos inmediatamente con agua corriente y llame inmediatamente a un oftalmólogo.



## Uso previsto

Este electrodoméstico está diseñado para enfriar y congelar alimentos. Ha sido diseñado exclusivamente para su uso en aplicaciones domésticas y similares, como áreas de cocina para personal de tiendas, oficinas y otros entornos de trabajo; granjas y el uso por clientes en hoteles, moteles y otros entornos de tipo residencial, así como en alojamientos y restauración. No está destinado a un uso comercial o industrial. No se permite realizar cambios o modificaciones en el electrodoméstico. Un uso no previsto puede causar riesgos y la pérdida de los derechos de reclamación por garantía.

## Normas y directivas

Este producto cumple los requisitos de todas las directivas CE aplicables con las correspondientes normas acordadas y normas del RU que establecen el mercado CE o UKCA.

## **i** AVISO

Debido a cambios técnicos y a las diferencias entre modelos, algunas de las ilustraciones de este manual pueden diferir de su modelo.

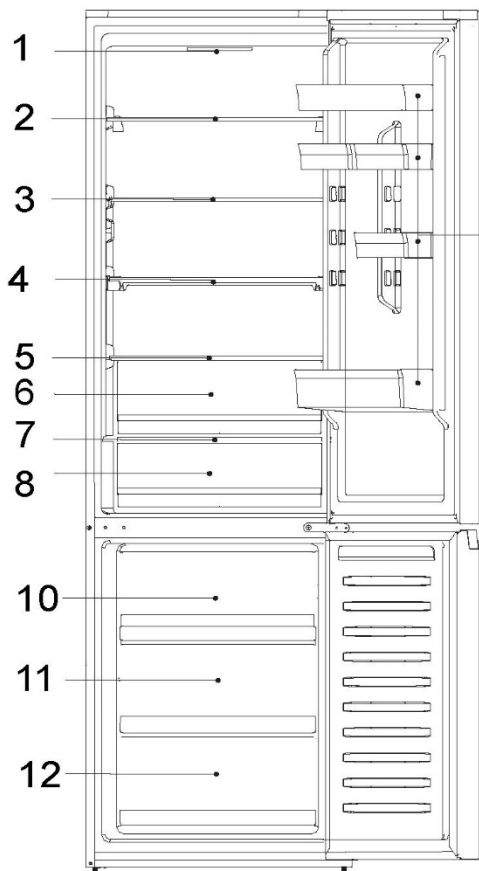

CNCQ2T620EX  
 CNCQ2T620EW  
 CNCQ2T620DX  
 CNCQ2T620DW  
 CNCQ2T620EB  
 ECN2CQTEX206  
 ECN2CQTEW206  
 ECN2CQTEB206

A: Compartimento frigorífico

- 1- Panel de visualización
- 2- Estante de cristal
- 3- Estante de cristal
- 4- Estante de cristal
- 5- Tapa del cajón
- 6- Cajón Humidity Area
- 7- Tapa del cajón
- 8- Cajón Fresh 0°C

9- Estante de la puerta

B: Compartimento congelador

- 10- Cajón de almacenamiento superior del congelador
- 11- Cajón de almacenamiento central del congelador
- 12- Cajón de almacenamiento inferior del congelador



## **i** AVISO

Debido a cambios técnicos y a las diferencias entre modelos, algunas de las ilustraciones de este manual pueden diferir de su modelo.

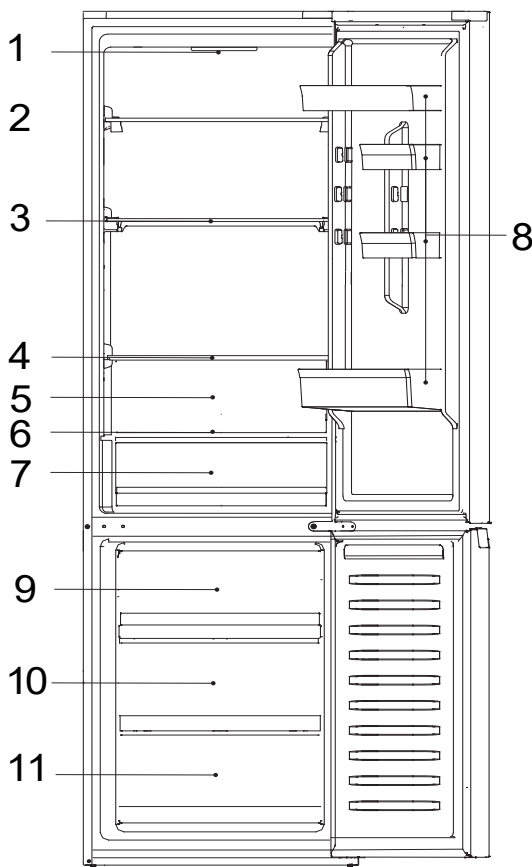

CNCQ2T618EW  
 CNCQ2T618EB  
 CNCQ2T618EX  
 ECN2CQTEB186  
 ECN2CQTEW186  
 ECN2CQTEX186

A: Compartimento frigorífico

- 1- Panel de visualización
- 2- Estante de cristal
- 3- Estante de cristal
- 4- Estante de cristal
- 5- Tapa del cajón
- 6- Cajón Fresh 0°C
- 7- Estante de la puerta

B: Compartimento congelador

- 8- Cajón de almacenamiento superior del congelador
- 9- Cajón de almacenamiento central del congelador
- 10- Cajón inferior de congelación

## Panel de visualización

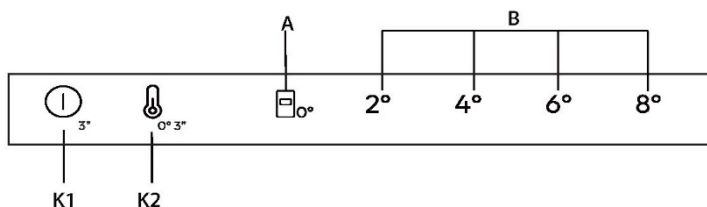

### Botones

- K1 Encendido/Apagado, sirve para encender y apagar el electrodoméstico.
- K2 Selección de temperatura/Ajuste de precisión
- Tecla de encendido/apagado, se utiliza para encender/apagar Fresh 0°C.

### Indicadores

- A Función Fresh 0°C
- B Indicador de temperatura del frigorífico

## Antes del primer uso

- ▶ Retire todo el material de embalaje, manténgalo fuera del alcance de los niños y deséchelo de forma respetuosa con el medio ambiente.
- ▶ Limpie el interior y el exterior del electrodoméstico, así como el interior y los accesorios con agua y un detergente suave, y séquelo bien con un paño suave.
- ▶ Después de nivelar y limpiar el electrodoméstico, espere al menos 2 horas antes de conectarlo a la fuente de alimentación. Ver sección INSTALACIÓN.
- ▶ Enfríe previamente los compartimentos a altas temperaturas antes de llenarlos de alimentos.



## Botones mecánicos

Los botones de la pantalla son botones mecánicos.

## Encender/apagar el electrodoméstico

El electrodoméstico se pondrá en marcha en cuanto se conecte a la fuente de alimentación.

Cuando el frigorífico se enciende por primera vez, se ilumina el indicador "4°" de "B" (visualización de la temperatura del frigorífico) y el indicador "📱 0°" del cajón Fresh 0°C. La temperatura del frigorífico y del congelador se ajustan automáticamente a 4 °C y -20 °C, respectivamente, cuando entra en funcionamiento el cajón Fresh 0°C.

## AVISO

El aparato está preajustado a la temperatura recomendada de 4 °C. Estos son los ajustes recomendados. Si lo desea, puede cambiar estas temperaturas manualmente.

## Alarma de apertura de la puerta

Cuando la puerta del frigorífico esté abierta durante más de 3 minutos, la alarma de apertura de la puerta sonará.

La alarma puede ser silenciada cerrando la puerta. Si la puerta se deja abierta durante más de 7 minutos, la luz del frigorífico y la iluminación del panel indicador se apagarán automáticamente.

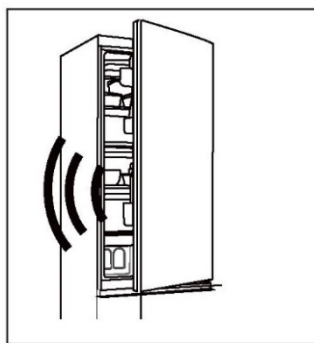

## Encendido/Apagado

Cuando el aparato esté encendido, pulse el botón K1 durante 3 segundos, el aparato entra en modo de espera, el compresor deja de funcionar y la luz se apaga; cuando el aparato esté en modo de espera, pulse el botón K1 durante 3 segundos, el aparato se encenderá, el compresor se pondrá en marcha y la luz se encenderá.

## Ajuste de la temperatura

Las temperaturas interiores están influenciadas por los siguientes factores:

Temperatura ambiente

Frecuencia de apertura de la puerta

Cantidad de alimentos almacenados  
Instalación del electrodoméstico

### Ajustar la temperatura del compartimento frigorífico/ congelador

1. Pulse la tecla "K2" (selección de temperatura del frigorífico) para seleccionar la temperatura del frigorífico.
2. El indicador "B" (visualización de la temperatura del frigorífico) se iluminará alternativamente como se indica a continuación;  
 $2^{\circ} \rightarrow 4^{\circ} \rightarrow 6^{\circ} \rightarrow 8^{\circ}$
3. Al cabo de unos 3 s, se confirmará el ajuste.
4. Al seleccionar la temperatura del Frigorífico en el panel de visualización, la temperatura correspondiente para el Congelador es  $2^{\circ}(-22^{\circ}) \rightarrow 4^{\circ}(-20^{\circ}) \rightarrow 6^{\circ}(-18^{\circ}) \rightarrow 8^{\circ}(-16^{\circ})$ .

### Ajuste de precisión

El modo de selección del ajuste de precisión ofrece siete posibilidades para ajustar las temperaturas, como  $2^{\circ}$ ,  $3^{\circ}(2^{\circ} 4^{\circ})$ ,  $4^{\circ}$ ,  $5^{\circ}(4^{\circ} 6^{\circ})$ ,  $6^{\circ}$ ,  $7^{\circ}(6^{\circ} 8^{\circ})$ ,  $8^{\circ}$ .

Cómo utilizar la función de ajuste de precisión:

1. Pulse la tecla K2 durante 8 segundos para activar/desactivar el modo de selección del ajuste de precisión. Cuando el electrodoméstico entra en este modo, se emite una señal acústica y el LED del nivel de refrigeración seleccionado actualmente se ilumina.
2. Pulsando la tecla K2, el ajuste de precisión aumenta y, a cada pulsación, el indicador "B" (visualización de la temperatura del frigorífico) se iluminará alternativamente como se indica a continuación;  
 $2^{\circ} \rightarrow 3^{\circ}(2^{\circ} 4^{\circ}) \rightarrow 4^{\circ} \rightarrow 5^{\circ}(4^{\circ} 6^{\circ}) \rightarrow 6^{\circ} \rightarrow 7^{\circ}(6^{\circ} 8^{\circ}) \rightarrow 8^{\circ}$

### cajón "Fresh 0°C"

Para entrar en el modo "Fresh 0°C", con la puerta del frigorífico abierta, pulse K2 durante 3 segundos; con una señal acústica, el indicador " 0°" se ilumina y la temperatura de Fresh 0°C se acercará a 0 °C.

Para salir del modo "0°", con la puerta del frigorífico abierta, pulse K2 durante 3 segundos; con una señal acústica, el indicador " 0°" se apagará; la temperatura del cajón "0°" cambiará con la temperatura de la refrigeración.

### AVISO

1. Cuando el aparato entra en el modo de Ajuste de precisión, el indicador "B" (visualización de la temperatura del frigorífico)  $2^{\circ} 4^{\circ}$  se enciende simultáneamente, la temperatura del frigorífico funciona a  $3^{\circ}$ ;  $4^{\circ} 6^{\circ}$  se enciende simultáneamente, la temperatura del frigorífico funciona a  $5^{\circ}$ ;  $6^{\circ} 8^{\circ}$  se enciende simultáneamente, la temperatura del frigorífico funciona a  $7^{\circ}$ ;
2. Cuando la temperatura ambiente es inferior a  $8^{\circ} C$  y la refrigeración está en el modo  $2^{\circ}$ , si el modo "0°" está abierto o cerrado, la temperatura del cajón Fresh 0°C será de alrededor de  $0^{\circ} C$



## Consejos para almacenar alimentos frescos

### Almacenar en el compartimento frigorífico

Mantenga la temperatura de su frigorífico por debajo de los 5° C.

Los alimentos calientes deben haberse enfriado a temperatura ambiente antes de ser almacenados en el electrodoméstico.

Los alimentos almacenados en el frigorífico deben lavarse y secarse antes de almacenarse.

Los alimentos a almacenar deben estar debidamente sellados para evitar olores o alteraciones del sabor.

No almacene cantidades excesivas de comida. Deje espacio entre los alimentos para permitir que el aire frío fluya alrededor de ellos y lograr una refrigeración mejor y más homogénea.

Los alimentos consumidos diariamente deben almacenarse en la parte frontal del estante.

Deje espacio entre los alimentos y las paredes interiores, permitiendo que el aire fluya. De cualquier modo, se recomienda que los alimentos no toquen la pared trasera: los alimentos podrían congelarse contra la pared trasera. Evite el contacto directo de los alimentos (especialmente alimentos aceitosos o ácidos) con el revestimiento interno, ya que el aceite/ácido puede erosionarlo. Limpie los restos de aceite/ácido cuando los encuentre.

Los alimentos congelados se pueden descongelar suavemente en el compartimento frigorífico. Esto ahorra energía.

El proceso de maduración de las frutas y verduras como calabacines, melones, papaya, plátano, piña, etc. se puede acelerar en el frigorífico. Por lo tanto, no se recomienda guardarlos en el frigorífico. Sin embargo, se puede favorecer la maduración de las frutas muy verdes durante cierto tiempo. Las cebollas, el ajo, el jengibre y otras raíces también deben almacenarse a temperatura ambiente.

Los malos olores en el interior del frigorífico son un signo de que algo se ha derramado y se requiere limpieza. Vea Cuidado y limpieza.

Los diferentes alimentos deben colocarse en diferentes áreas según sus propiedades.

### Conservación en el compartimento congelador

- Mantenga la temperatura del congelador a -18° C.
- Los alimentos calientes deben haberse enfriado a temperatura ambiente antes de ser almacenados en el congelador.
- Los alimentos cortados en porciones pequeñas se congelarán más rápido y serán más fáciles de descongelar y cocinar. El peso recomendado para cada porción es de menos de 2,5 kg.
- Es mejor envasar los alimentos antes de introducirlos en el congelador. El exterior del embalaje debe estar seco para evitar que las bolsas se peguen. Los materiales de embalaje deben estar libres de olores y ser herméticos y atóxicos.
- Para evitar la expiración de los periodos de conservación, anote la fecha de congelación, el límite de tiempo y el nombre de los alimentos en el envase según los periodos de conservación de los diferentes alimentos.





## ¡ADVERTENCIA!

El ácido, la alcalinidad y la sal, etc. podrían erosionar la superficie interna del congelador.

- No coloque los alimentos que contengan estas sustancias (p.ej.: pescados marinos) directamente sobre la superficie interna. El agua salada en el congelador debe limpiarse inmediatamente.
- No supere el tiempo de almacenamiento recomendado por los fabricantes. Saque solo la cantidad necesaria de alimentos del congelador.
- Consuma rápidamente los alimentos descongelados. Los alimentos descongelados no pueden volver a congelarse a menos que se cuezan antes; de lo contrario, pueden no ser comestibles.
- No cargue cantidades excesivas de alimentos frescos en el congelador. Consulte la capacidad de congelación del congelador (Vea los DATOS TÉCNICOS o los datos de la placa).
- Los alimentos pueden almacenarse en el congelador a una temperatura mínima de  $-18^{\circ}\text{C}$  de 2 a 12 meses, dependiendo de sus propiedades (p. ej. carne: 3-12 meses, verduras: 6-12 meses).
- Cuando congele alimentos frescos, evite ponerlos en contacto con alimentos ya congelados. ¡Riesgo de descongelación!

### Quando guarde alimentos congelados en tienda, siga estas directrices:

- Siempre siga las directrices de los fabricantes sobre el tiempo que debe almacenar los alimentos. ¡No exceda estas directrices!
- Trate de que el tiempo que pasa entre la compra y el almacenamiento sea el menor posible para preservar la calidad de los alimentos.
- Compre alimentos congelados que se hayan conservado a una temperatura de  $-18^{\circ}\text{C}$  o menos.
- Evite comprar alimentos que tengan hielo o escarcha en el envase: esto indica que los productos podrían haber sido parcialmente descongelados y recongelados en algún punto (el aumento de la temperatura afecta a la calidad de los alimentos).



## **i** AVISO

Debido a la existencia de diferentes modelos, es posible que su producto no tenga todas las características siguientes. Consulte el apartado Descripción del producto.

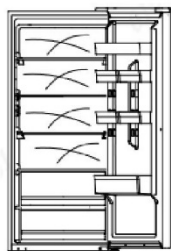

### Flujo de aire múltiple

El frigorífico está equipado con un sistema de flujo de aire múltiple, con el que se aseguran corrientes de aire frío en cada nivel de estante. Esto ayuda a mantener una temperatura uniforme para asegurar que sus alimentos se mantienen frescos por más tiempo.

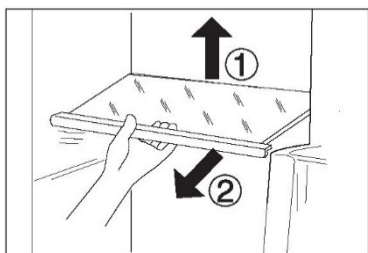

### Estantes ajustables

1. La altura de los estantes se puede ajustar para adaptarse a sus necesidades de almacenamiento.
2. Para reubicar un estante, retírelo primero levantando su borde posterior (1) y extráigalo (2).
3. Para volver a instalarlo, colóquelo en los rieles de ambos lados y empuje hasta que la parte trasera del estante se fije dentro de las ranuras laterales.

### Estantes de puerta/soportes para botellas desmontables

1. Los estantes de la puerta se pueden desmontar para limpiarlos:
2. Coloque las manos en cada lado del estante, levántelo hacia arriba (1) y extráigalo (2).
3. Para insertar el estante de la puerta, realice los pasos anteriores en orden inverso.

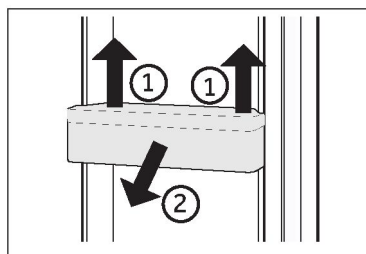



## Cajón de almacenamiento del frigorífico

Para utilizar y ajustar el compartimento frigorífico, consulte el apartado USO.

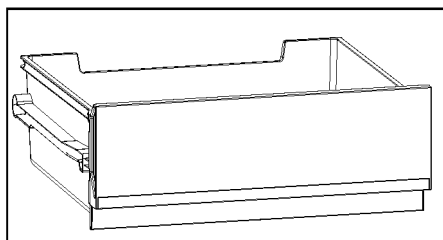

## Cajón del congelador

El cajón del congelador se puede extender de forma recta y completa. Están montados en un riel telescópico de fácil desplazamiento. Así puede almacenar y extraer los alimentos congelados cómodamente. Gracias al mecanismo automático de cierre de la puerta, el manejo es fácil y puede ahorrar energía.

## Cajón extraíble

Para sacar el cajón, tire al máximo ①, levante y retire ②.

Para insertar el cajón, realice los pasos anteriores en orden inverso.

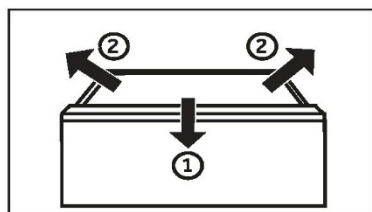

## ¡ADVERTENCIA!

No sobrecargue los cajones: Carga máxima de cada cajón: ¡35 kg!

## Luz

La luz interior LED se enciende al abrir la puerta. El rendimiento de las luces no se ve afectado por ninguna de las otras configuraciones del electrodoméstico.



## Consejos de ahorro de energía

- ▶ Asegúrese de que el electrodoméstico esté bien ventilado (vea INSTALACIÓN).
- ▶ No instale el electrodoméstico bajo la luz directa del sol o cerca de fuentes de calor (p. ej.: fogones, estufas...).
- ▶ Evite una temperatura innecesariamente baja en el electrodoméstico. El consumo de energía aumenta la temperatura del electrodoméstico.
- ▶ Deje enfriar los alimentos calientes antes de introducirlos en el electrodoméstico.
- ▶ Abra la puerta del electrodoméstico lo menos y lo más brevemente posible.
- ▶ No llene en exceso el electrodoméstico para evitar obstruir la circulación de aire.
- ▶ Evite la presencia de aire dentro del embalaje de los alimentos.
- ▶ Mantenga las juntas de la puerta limpias para que la puerta se cierre siempre correctamente.
- ▶ La configuración que ahorra más energía requiere que el cajón, las fiambreras y los estantes se coloquen en el electrodoméstico según el estado de fábrica, y que los alimentos se coloquen de modo que no bloqueen la salida de aire del conducto.



## ¡ADVERTENCIA!

Desconecte el electrodoméstico de la fuente de alimentación antes de limpiarlo.

### Limpieza

Limpie el electrodoméstico solo cuando haya pocos o ningún alimento guardado. Este electrodoméstico debe limpiarse cada cuatro semanas para realizar un buen mantenimiento y evitar malos olores.



## ¡ADVERTENCIA!

- ▶ No limpie el electrodoméstico con cepillos duros, cepillos de alambre, detergente en polvo, gasolina, acetato de amilo, acetona y soluciones orgánicas similares, soluciones ácidas o alcalinas. Limpie con un detergente especial para frigoríficos para evitar daños.
- ▶ No rocíe ni enjuague el electrodoméstico durante la limpieza.
- ▶ No use agua pulverizada o vapor para limpiar el electrodoméstico.
- ▶ No limpie los estantes de cristal fríos con agua caliente. Un cambio repentino de temperatura puede causar que el cristal se rompa.
- ▶ No toque la superficie interior del compartimento del electrodoméstico, especialmente con las manos mojadas, ya que las manos pueden congelarse en la superficie.

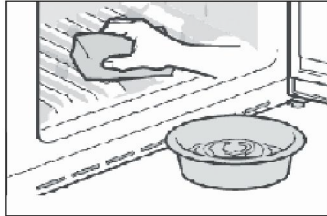

- ▶ Mantenga siempre limpia la junta de la puerta.
- ▶ Limpie el interior y el armazón del electrodoméstico con una esponja humedecida en agua tibia y detergente neutro.
- ▶ Frote el interior y el exterior del frigorífico, incluyendo la junta de la puerta, los estantes de la puerta, los estantes de cristal, los cajones, etc., con una toalla suave o una esponja sumergida en agua caliente (se puede añadir detergente neutro).
- ▶ Si hay líquido derramado, retire todas las piezas contaminadas, enjuague directamente con agua corriente, seque y coloque las piezas de nuevo en el frigorífico.
- ▶ Si hay productos cremosos derramados (como nata, helado derretido...), retire todas las piezas contaminadas, póngalas en agua caliente a unos 40 °C durante un rato, enjuague con agua corriente, séquelas y colóquelas de nuevo en el frigorífico.
- ▶ En caso de que alguna parte o componente pequeño quede atascada dentro del frigorífico (entre las estanterías o los cajones), utilice un cepillo suave pequeño para sacarlo. Si no la alcanza, póngase en contacto con el servicio de Haier.
- ▶ Aclare y seque con un paño suave.
- ▶ No limpie ninguna de las piezas o partes de este electrodoméstico en un lavavajillas.
- ▶ Deje pasar al menos 7 minutos antes de reiniciar el electrodoméstico, ya que el arranque frecuente puede dañar el compresor.

### Descongelación

La descongelación de los compartimentos frigorífico y congelador se realiza automáticamente: no se requiere ninguna operación manual.



## Sustitución de las lámparas LED

### ¡ADVERTENCIA!

No sustituya usted mismo la lámpara LED, solo debe cambiarla el fabricante o un técnico autorizado.

Las lámparas utilizan LED como fuente de luz, con bajo consumo energético y larga vida útil. Si detecta alguna anomalía, póngase en contacto con el servicio de atención al cliente. Vea ATENCIÓN AL CLIENTE.

Parámetros de las lámparas:

Compartimento frigorífico: 12 V máx. 1,5 W

### Si no se utiliza durante un período más largo

Si el electrodoméstico no se utiliza durante un período prolongado de tiempo:

Saque la comida.

Desenchufe el cable de la toma de corriente.

Limpie el electrodoméstico como se ha descrito anteriormente.

Mantenga las puertas abiertas para evitar que se generen malos olores en el interior.

### AVISO

Apague el electrodoméstico solo si es estrictamente necesario.

## Desplazar el electrodoméstico

1. Retire toda la comida y desenchufe el electrodoméstico.
2. Fije los estantes y otras partes móviles en el frigorífico y el congelador con cinta adhesiva.
3. No incline el frigorífico más de 45° para evitar dañar el sistema de refrigeración.

### ¡ADVERTENCIA!

- ▶ No levante el electrodoméstico por las asas.
- ▶ No coloque el electrodoméstico horizontalmente sobre el suelo.

Usted mismo puede resolver muchos de los problemas que puedan presentarse sin tener conocimientos específicos. En caso de que se produzca algún problema, compruebe todas las posibilidades ilustradas y siga las instrucciones pertinentes antes de ponerse en contacto con un servicio posventa. Vea ATENCIÓN AL CLIENTE.



## ¡ADVERTENCIA!

- ▶ Antes de realizar tareas de mantenimiento, desactive el electrodoméstico y desconecte el enchufe de la toma de corriente.
- ▶ Los equipos eléctricos solo deben ser revisados y manejados por electricistas expertos cualificados, ya que las reparaciones incorrectas pueden causar daños considerables en consecuencia.
- ▶ Si el sistema de alimentación está dañado, debe ser sustituido por el fabricante, por su servicio técnico o por cualquier profesional cualificado similar para evitar riesgos.

| Problema   | Causa posible   | Solución posible  |
|--|---|---|
| El compresor no funciona.  | <ul style="list-style-type: none"> <li>• El enchufe no está conectado a la toma de corriente.</li> <li>• El electrodoméstico está en el ciclo de descongelación</li> </ul>  | <ul style="list-style-type: none"> <li>• Conecte el enchufe.</li> <li>• Esto es normal para una descongelación automática</li> </ul>  |
| El electrodoméstico funciona con frecuencia o funciona durante un período de tiempo demasiado largo. | <ul style="list-style-type: none"> <li>• La temperatura interior o exterior es demasiado alta.</li> <li>• El electrodoméstico ha estado apagado durante cierto de tiempo.</li> <li>• Una puerta del electrodoméstico no está bien cerrada.</li> <li>• La puerta se ha abierto con demasiada frecuencia o durante mucho tiempo.</li> <li>• El ajuste de temperatura del compartimento congelador es demasiado bajo.</li> </ul> | <ul style="list-style-type: none"> <li>• En este caso, es normal que el aparato funcione durante más tiempo.</li> <li>• Normalmente, lleva de 8 a 12 horas que el electrodoméstico se enfríe completamente.</li> <li>• Cierre la puerta/cajón y asegúrese de que el electrodoméstico esté ubicado sobre una superficie plana y que no haya alimentos o recipientes que impidan que la puerta se cierre bien.</li> <li>• No abra la puerta/cajón con demasiada frecuencia.</li> <li>• Ajuste una temperatura más alta hasta obtener una temperatura satisfactoria para el frigorífico. Se necesitan 24 horas para que la temperatura del frigorífico se mantenga estable.</li> </ul> |



| Problema  | Causa posible  | Solución posible  |
|---|--|---|
|   | <ul style="list-style-type: none"> <li>• La junta de la puerta está sucia, desgastada, agrietada o desaparejada.</li> <li>• La circulación de aire requerida no está garantizada.</li> </ul>   | <ul style="list-style-type: none"> <li>• Limpie la junta de la puerta/cajón o pídale al servicio de atención al cliente que la cambie.</li> <li>• Garantice una ventilación adecuada.</li> </ul>  |
| El interior del frigorífico está sucio y/o huele mal.                           | <ul style="list-style-type: none"> <li>• El interior del frigorífico necesita limpieza.</li> <li>• Hay alimentos de olor fuerte guardados en el frigorífico.</li> </ul>  | <ul style="list-style-type: none"> <li>• Limpie el interior del frigorífico.</li> <li>• Envuelva bien los alimentos.</li> </ul>   |
| La temperatura del interior del electrodoméstico no es lo suficientemente fría. | <ul style="list-style-type: none"> <li>• La temperatura establecida es demasiado alta.</li> <li>• Se han almacenado alimentos demasiado calientes.</li> <li>• Se ha almacenado demasiada comida a la vez.</li> <li>• Los alimentos están demasiado cerca entre sí.</li> <li>• Una puerta/cajón del electrodoméstico no está bien cerrada.</li> <li>• La puerta/cajón se ha abierto con demasiada frecuencia o durante mucho tiempo.</li> </ul> | <ul style="list-style-type: none"> <li>• Restablezca la temperatura.</li> <li>• Enfríe siempre los alimentos antes de guardarlos.</li> <li>• Guarde siempre pequeñas cantidades de alimentos.</li> <li>• Deje un espacio entre varios alimentos para permitir que el aire fluya.</li> <li>• Cierre la puerta/cajón.</li> <li>• No abra la puerta/cajón con demasiada frecuencia.</li> </ul> |
| La temperatura del interior del electrodoméstico es demasiado fría.             | <ul style="list-style-type: none"> <li>• La temperatura establecida es demasiado baja.</li> </ul>  | <ul style="list-style-type: none"> <li>• Restablezca la temperatura.</li> </ul>   |
| Formación de humedad en el interior del compartimento frigorífico.              | <ul style="list-style-type: none"> <li>• El clima es demasiado cálido y húmedo.</li> <li>• Una puerta/cajón del electrodoméstico no está bien cerrada.</li> <li>• La puerta/cajón se ha abierto con demasiada frecuencia o durante mucho tiempo.</li> <li>• Hay recipientes de alimentos o líquidos abiertos.</li> </ul>   | <ul style="list-style-type: none"> <li>• Aumente la temperatura.</li> <li>• Cierre la puerta/cajón.</li> <li>• No abra la puerta/cajón con demasiada frecuencia.</li> <li>• Deje que los alimentos calientes se enfríen a temperatura ambiente y cubra los alimentos y líquidos.</li> </ul>   |





| Problema  | Causa posible   | Solución posible  |
|---|---|---|
| Se acumula humedad fuera de la superficie o entre las puertas/puerta y cajón. | <ul style="list-style-type: none"><li>• El ambiente es demasiado cálido y demasiado húmedo.</li><li>• La puerta no está bien cerrada. Hay aire frío dentro del electrodoméstico y aire caliente en el exterior, y se produce condensación.</li></ul>  | <ul style="list-style-type: none"><li>• Esto es normal en un ambiente húmedo y cambiará cuando la humedad disminuya.</li><li>• Asegúrese de que la puerta/cajón está bien cerrada.</li></ul>  |
| Hay mucho hielo y escarcha en el compartimento congelador.                    | <ul style="list-style-type: none"><li>• Los alimentos no están correctamente embalados.</li><li>• Una puerta/cajón del electrodoméstico no está bien cerrada.</li><li>• La puerta/cajón se ha abierto con demasiada frecuencia o durante mucho tiempo.</li><li>• La junta de la puerta/cajón está sucia, desgastada, agrietada o desaparejada.</li><li>• Algo en el interior impide que la puerta/cajón se cierren correctamente.</li></ul> | <ul style="list-style-type: none"><li>• Embale bien los alimentos.</li><li>• Cierre la puerta/cajón.</li><li>• No abra la puerta/cajón con demasiada frecuencia.</li><li>• Limpie la junta de la puerta/cajón o cámbiela por una nueva.</li><li>• Vuelva a colocar los estantes, estantes de la puerta o contenedores internos para permitir que la puerta/cajón se cierre.</li></ul> |
| Los lados del frigorífico y la tira de la puerta se calientan.                | <ul style="list-style-type: none"><li>• -</li></ul>   | <ul style="list-style-type: none"><li>• Esto es normal.</li></ul>   |
| El electrodoméstico hace sonidos anormales.                                   | <ul style="list-style-type: none"><li>• El electrodoméstico no está ubicado sobre una superficie plana.</li><li>• El electrodoméstico toca algún objeto a su alrededor.</li></ul>   | <ul style="list-style-type: none"><li>• Ajuste las patas para nivelar el electrodoméstico.</li><li>• Retire los objetos que haya alrededor del electrodoméstico.</li></ul>  |
| Se oye un ligero sonido similar al del flujo de agua.                         | <ul style="list-style-type: none"><li>• -</li></ul>   | <ul style="list-style-type: none"><li>• Esto es normal.</li></ul>   |
| Oirá un pitido de alarma.   | <ul style="list-style-type: none"><li>• La puerta del compartimento frigorífico está abierta.</li></ul>   | <ul style="list-style-type: none"><li>• Cierre la puerta.</li></ul>   |
| Oirá un débil zumbido.  | <ul style="list-style-type: none"><li>• El sistema anticondensación está en marcha</li></ul>  | <ul style="list-style-type: none"><li>• Esto evita la condensación y es normal</li></ul>  |



| Problema  | Causa posible  | Solución posible   |
|---|--|--|
| El sistema de iluminación o refrigeración interior no funciona. | <ul style="list-style-type: none"> <li>• El enchufe no está conectado a la toma de corriente.</li> <li>• La fuente de alimentación presenta alguna alteración.</li> <li>• La lámpara LED no funciona.</li> </ul> | <ul style="list-style-type: none"> <li>• Conecte el enchufe.</li> <li>• Compruebe el suministro eléctrico a la habitación. Llame a la compañía eléctrica local.</li> <li>• Llame al servicio técnico para cambiar la lámpara.</li> </ul> |

Para ponerse en contacto con el servicio de asistencia técnica, visite nuestro sitio web: <https://corporate.haier-europe.com/en/>

En la sección "website", elija la marca de su producto y su país.

Se le redirigirá a la página web específica donde podrá encontrar el número de teléfono y el formulario para ponerse en contacto con el servicio de asistencia técnica.

## Interrupción del suministro

En caso de un corte de luz, los alimentos deberían permanecer frescos y a salvo durante 5 horas. Siga estos consejos durante una interrupción prolongada del suministro, especialmente en verano:

- ▶ abra la puerta/cajón lo menos posible.
- ▶ No introduzca más alimentos en el electrodoméstico durante un corte de luz.
- ▶ Si se da el aviso previo de un corte de luz y la duración de la interrupción es superior a 5 horas, fabrique algo de hielo y póngalo en un recipiente en la parte superior del compartimento frigorífico.
- ▶ Inmediatamente después de la interrupción, es necesario llevar a cabo una inspección de los alimentos.
- ▶ Como la temperatura del frigorífico subirá durante una interrupción del suministro eléctrico u otro fallo, el período de conservación y la calidad comestible de los alimentos se reducirán. Cualquier alimento que se descongele debe consumirse, o bien cocinarse y volver a congelarse (cuando proceda) rápidamente para evitar riesgos para la salud.

## Función de memoria durante el corte de luz

En cuanto vuelva la luz, el electrodoméstico restablecerá los ajustes establecidos antes del corte de luz.

## Desempaquetado

## ¡ADVERTENCIA!

- ▶ Este es un electrodoméstico pesado. Manipúlelo con la ayuda de otra persona.
- ▶ Mantenga todo el material de embalaje fuera del alcance de los niños y deséchelo de forma respetuosa con el medio ambiente.
- ▶ Saque el electrodoméstico de su embalaje.
- ▶ Retire todos los materiales de embalaje.

### Condiciones ambientales

La temperatura ambiente debe estar siempre entre 10 °C y 38 °C para este frigorífico, por ejemplo, CNCQ2T620EX, CNCQ2T620EW, CNCQ2T618EX, CNCQ2T620EB, CNCQ2T618EW, CNCQ2T618EB, ECN2CQTEW186, ECN2CQTEW186, ECN2CQTEW186, ECN2CQTEW206, ECN2CQTEB206, ECN2CQTEX206, CNCQ2T618EXMO; o bien la temperatura ambiente debe estar siempre entre 10 °C y 43 °C para este frigorífico, por ejemplo, CNCQ2T620DX o CNCQ2T620DW, ya que puede influir en la temperatura interior del aparato y en su consumo energético. No instale el electrodoméstico cerca de otros electrodomésticos emisores de calor (hornos, neveras) sin aislamiento.

### Espacio recomendado

Espacio recomendado con la puerta

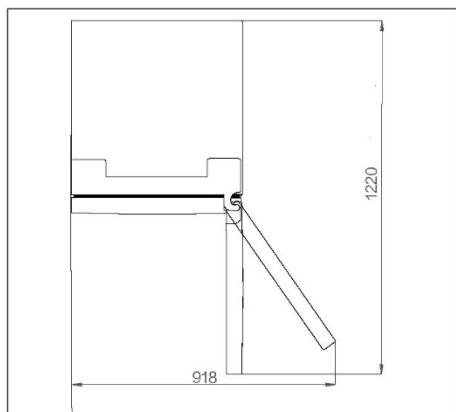

### Sección cruzada de ventilación

Para lograr una ventilación suficiente del aparato por razones de seguridad, se recomienda observar la información de las secciones transversales de ventilación.

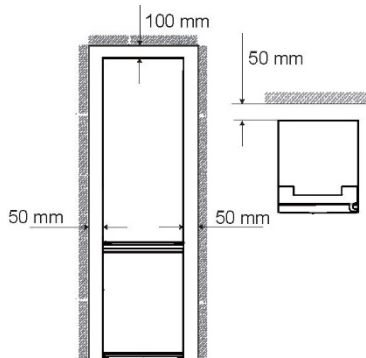

### Nivelación del electrodoméstico

Este electrodoméstico debe colocarse sobre una superficie plana y sólida.

1. Incline el frigorífico ligeramente hacia atrás.
2. Ajuste las patas al nivel deseado.

Asegúrese de que la distancia a la pared del lado de la bisagra sea de al menos 100 mm para que la puerta se abra correctamente.

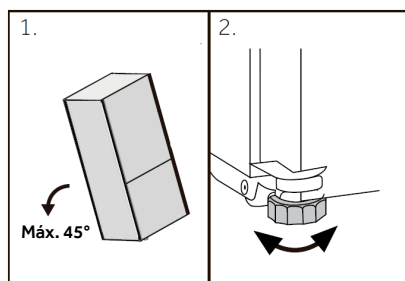

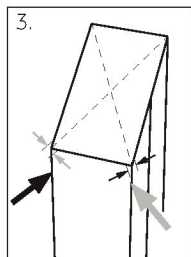

1. Puede comprobarse la estabilidad golpeando alternativamente las diagonales. El ligero bamboleo debe ser el mismo en ambas direcciones. De lo contrario, el marco puede deformarse y resultar en fugas en las juntas de la puerta. Una ligerísima inclinación hacia atrás facilita el cierre de las puertas.

## AVISO

Para un electrodoméstico independiente: este electrodoméstico de refrigeración no está diseñado para ser utilizado como un electrodoméstico integrado.

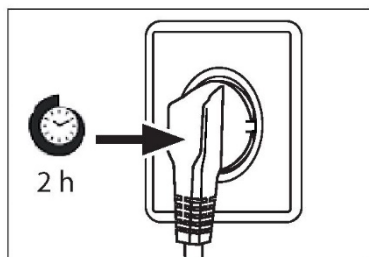

### Tiempo de espera

El aceite de lubricación sin mantenimiento se encuentra en la cápsula del compresor. Este aceite puede pasar por el sistema de tuberías cerradas durante el transporte si el electrodoméstico está inclinado. Antes de conectar el electrodoméstico a la fuente de alimentación, espere al menos 2 horas para que el aceite vuelva a entrar en la cápsula.

### Conexión eléctrica

Antes de cada conexión, compruebe si:

- ▶ La fuente de alimentación, la toma de corriente y el fusible son adecuados para la placa de clasificación.
- ▶ La toma de corriente tiene conexión a tierra y no tiene múltiples contactos ni extensiones.
- ▶ El enchufe y la toma de corriente encajan perfectamente.

Conecte el enchufe a una toma de corriente doméstica correctamente instalada.

## ¡ADVERTENCIA!

Para evitar riesgos, solo el servicio de atención al cliente debe reemplazar un cable de alimentación dañado (ver tarjeta de garantía).



## Reversibilidad de la puerta

Antes de conectar el electrodoméstico a la fuente de alimentación, debe comprobar si la apertura de la puerta debe cambiar de derecha (por defecto) a izquierda por la ubicación de instalación y la facilidad de uso.



### ¡ADVERTENCIA!

- ▶ Este es un electrodoméstico pesado. Se necesitan dos personas para cambiar la reversibilidad de la puerta.
- ▶ Antes de realizar cualquier operación, desenchufe el electrodoméstico de la red eléctrica.
- ▶ No incline el electrodoméstico más de 45° para evitar daños en el sistema de refrigeración.

## Pasos de montaje

1. Consiga las herramientas necesarias.
2. Desenchufe el electrodoméstico.
3. Retire la tapa superior de la bisagra 1 y desenrosque la bisagra superior (tres tornillos) a la derecha 2.
4. Desenchufe el cable de conexión.
5. Retire cuidadosamente la puerta del frigorífico suelta de la bisagra del medio.
6. Retire la bisagra central.
7. Retire la pequeña tapa del panel frontal de izquierda a derecha.
8. Dé la vuelta a la puerta y desenrosque la tapa (1). Saque la nueva tapa (2) de la bolsa necesaria y atornillela al lado opuesto.
9. Cambie las posiciones de los tapones y el tornillo en el lateral.
10. Atornille la bisagra del medio al lado izquierdo del aparato. Preste atención a invertir el pivote de la bisagra central, asegurándose de que el lado con la junta quede hacia arriba.
11. Levante con cuidado la puerta superior sobre la bisagra del medio. Asegúrese de que el pivote encaja en el cuerpo de la bisagra de la puerta inferior.
12. Saque la nueva bisagra superior y la cubierta de la bisagra de la bolsa de accesorios. Pase el cable de conexión a través de la bisagra superior y fije la bisagra superior con los tres tornillos en el lado izquierdo del aparato. Ponga cubierta de la bisagra sobre la bisagra.
13. Conecte el cable de conexión.
14. Vuelva a colocar el panel frontal y fijelo con cinco tornillos.

Después del cambio de la puerta, compruebe si las juntas de la puerta están bien colocadas en la carcasa y todos los tornillos están bien apretados.

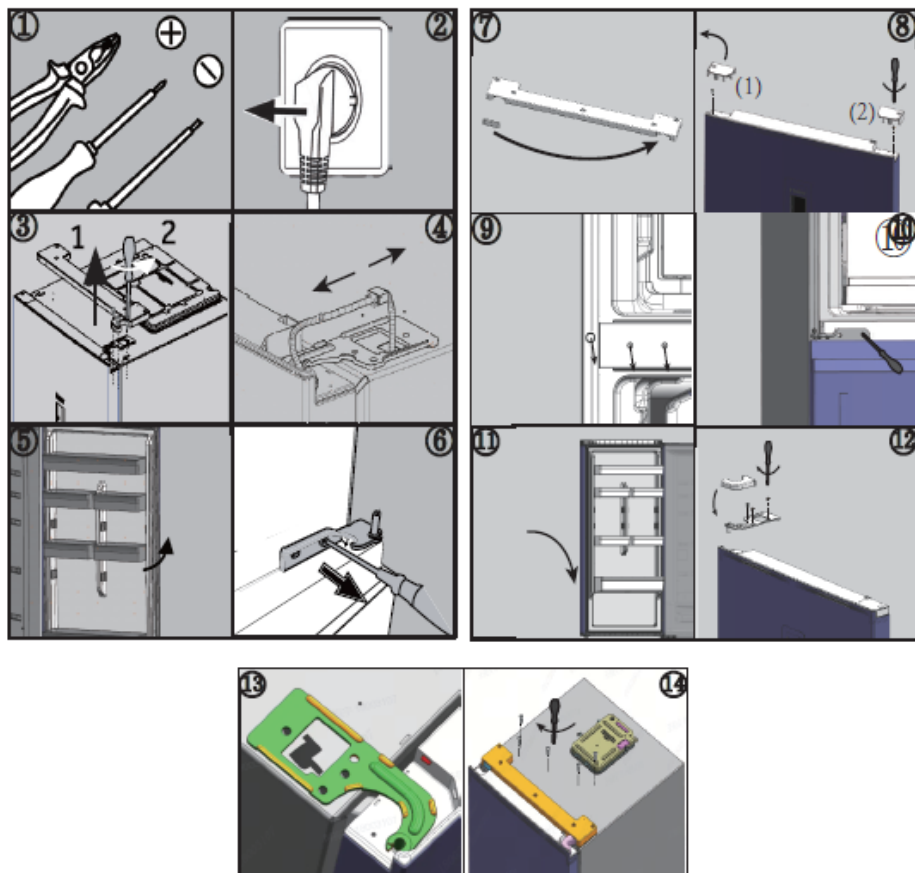

## Temperaturas ambiente

Templada extendida: este aparato de refrigeración está destinado a ser utilizado a una temperatura ambiente comprendida entre 10 °C y 32 °C.

Templada: este electrodoméstico de refrigeración está destinado a ser utilizado a una temperatura ambiente comprendida entre 16 °C y 32 °C.

Subtropical: este aparato de refrigeración está destinado a ser utilizado a una temperatura ambiente comprendida entre 16 °C y 38 °C.

Tropical: este aparato de refrigeración está destinado a ser utilizado a una temperatura ambiente comprendida entre 16 °C y 43 °C.

**Parámetros del producto conforme al Reglamento (UE)2019/2016**

Basado en los resultados de la prueba estándar de 24 horas. El consumo de energía real dependerá de la ubicación y del modo de uso del electrodoméstico.

|   |   |                            |   |
|---|---|----------------------------|---|
| Modelo                                    | CNCQ2T620EB<br>CNCQ2T620EW<br>CNCQ2T620EX<br>ECN2CQTEX206<br>ECN2CQTEB206<br>ECN2CQTEW206 | CNCQ2T620DW<br>CNCQ2T620DX | CNCQ2T618EW<br>CNCQ2T618EX<br>CNCQ2T618EB<br>ECN2CQTEW186<br>ECN2CQTEB186<br>ECN2CQTEX186 |
| Tipo de electrodoméstico frigorífico      | Frigorífico-congelador  | Frigorífico-congelador     | Frigorífico-congelador  |
| Clase de eficiencia energética            | E   | D                          | E   |
| Consumo anual de energía (kWh/año)        | 279   | 223                        | 270   |
| Volumen del compartimento frigorífico (L) | 289   | 289                        | 235   |
| Volumen del compartimento congelador (L)  | 120   | 120                        | 120   |
| Clase de congelación                      | 4 estrellas   | 4 estrellas                | 4 estrellas   |
| Tipo de descongelación                    | Descongelación automática   | Descongelación automática  | Descongelación automática   |
| Tiempo de aumento de la temperatura (h)   | 11  | 11                         | 11  |
| Capacidad de congelación (kg/24 h)        | 6   | 6                          | 6   |
| Clase climática                           | SN.N.ST   | SN.N.STT                   | SN.N.ST   |



Explicaciones:

- Sí
- (1) Basado en los resultados de la prueba de conformidad normativa durante 24 horas. El consumo real depende del uso y de la ubicación del electrodoméstico.
  - (2) Calificación climática SN: Este electrodoméstico está diseñado para ser utilizado a una temperatura ambiente comprendida entre + 10 °C y +32 °C  
 Calificación climática N: Este electrodoméstico está diseñado para ser utilizado a una temperatura ambiente comprendida entre + 16 °C y +32 °C  
 Calificación climática ST: Este electrodoméstico está diseñado para ser utilizado a una temperatura ambiente comprendida entre + 16 °C y +38 °C  
 Calificación climática T: Este electrodoméstico está diseñado para ser utilizado a una temperatura ambiente comprendida entre + 16 °C y +43 °C

### Datos técnicos adicionales

| Modelo                    | CNCQ2T620EW<br>CNCQ2T620EX<br>CNCQ2T620EB<br>ECN2CQTEX206<br>ECN2CQTEB206<br>ECN2CQTEW206 | CNCQ2T620DW<br>CNCQ2T620DX | CNCQ2T618EW<br>CNCQ2T618EX<br>CNCQ2T618EB<br>ECN2CQTEW186<br>ECN2CQTEB186<br>ECN2CQTEX186 |
|---------------------------|---|----------------------------|---|
| Volumen total (L)         | 409   | 409                        | 355   |
| Voltaje/Frecuencia        | 220~240V/50Hz   | 220~240V/50Hz              | 220~240V/50Hz   |
| Corriente clasificada (A) | 0,9   | 1,4                        | 0,9   |
| Fusible principal (A)     | 16  | 16                         | 16  |
| Refrigerante              | R600a(53g)  | R600a(53g)                 | R600a(53g)  |
| Dimensiones (A/P/A en mm) | 595*667*2050  | 595*667*2050               | 595*667*1850  |





Recomendamos nuestro Servicio de atención al cliente Haier y el uso de repuestos originales.

Si tiene algún problema con su electrodoméstico, compruebe primero la sección SOLUCIÓN DE PROBLEMAS.

Si no encuentra una solución allí, póngase en contacto con

- ▶ su distribuidor local o
- ▶ nuestro Centro europeo de atención al cliente (ver números de teléfono listados abajo) o
- ▶ el área de servicio y asistencia en [www.haier.com](http://www.haier.com), donde puede activar la
- ▶ solicitud de servicio y encontrar las Preguntas frecuentes.

Para ponerse en contacto con nuestro Servicio, asegúrese de tener los siguientes datos disponibles.

Puede encontrar la información en la placa de datos.

Modelo \_\_\_\_\_

N.º de serie \_\_\_\_\_

Compruebe también la tarjeta de garantía suministrada con el producto en caso de garantía.

| Centro europeo de atención al cliente |                    |  |
|---------------------------------------|--------------------|--|
| País*                                 | Número de teléfono | Costes   |
| Haier Italy (IT)                      | 199 100 912        |  |
| Haier Spain (ES)                      | 902 509 123        |  |
| Haier Germany (DE)                    | 0180 5 39 39 99    | <ul style="list-style-type: none"><li>• 14 ct/min teléfono fijo</li><li>• máx. 42 ct/min móvil</li></ul>       |
| Haier Austria (AT)                    | 0820 001 205       | <ul style="list-style-type: none"><li>• 14,53 ct/min teléfono fijo</li><li>• máx. 20 ct/min el resto</li></ul> |
| Haier United Kingdom (UK)             | 0333 003 8122      |  |
| Haier France (FR)                     | 0980 406 409       |  |



\*Para otros países, consulte [www.haier.com](http://www.haier.com)

Haier Europe Trading S.r.l

Sucursal Reino Unido

Westgate House, Westgate, Ealing

Londres, W5 1YY

\*Duración de la garantía del electrodoméstico de refrigeración:

La garantía mínima es de: 2 años para los países de la UE, 3 años para Turquía, 1 año para el Reino Unido, 1 año para Rusia, 3 años para Suecia, 2 años para Serbia, 5 años para Noruega, 1 año para Marruecos, 6 meses para Argelia, Túnez sin garantía legal, al no requerirse.

\*El período de piezas de repuesto para la reparación del aparato:

Los termostatos, los sensores de temperatura, las placas de circuito impresas y las fuentes de luz están disponibles durante un período mínimo de 7 años después de la comercialización de la última unidad del modelo.

Las asas, bisagras, bandejas y cestas lo están durante un período mínimo de 7 años, y las juntas durante un período mínimo de 10 años después de la comercialización de la última unidad del modelo.

\*Para más información sobre el producto, consulte <https://eprel.ec.europa.eu/> o escanee el código QR en la etiqueta energética suministrada con el electrodoméstico.

|  |   |     |
|--|---|-----|
| <a href="#"><u>101 Informations sur la sécurité</u></a>  | <a href="#"><u>Avant la première utilisation</u></a>          | 102 |
|  | <a href="#"><u>Installation</u></a>                           | 102 |
|  | <a href="#"><u>Utilisation quotidienne</u></a>                | 103 |
| <a href="#"><u>106 Utilisation prévue</u></a>            |   |     |
| <a href="#"><u>107 Description du produit</u></a>        |   |     |
| <a href="#"><u>109 Panneau d'affichage</u></a>           |   |     |
| <a href="#"><u>110 Utilisation</u></a>                   | <a href="#"><u>Régler la température du réfrigérateur</u></a> | 111 |
|  | <a href="#"><u>Régler la température du congélateur</u></a>   | 111 |
|  | <a href="#"><u>Fonction de réglage fin</u></a>                | 111 |
|  | <a href="#"><u>Fonction Fresh 0 °C</u></a>                    | 111 |
| <a href="#"><u>114 Matériel</u></a>                      |   |     |
| <a href="#"><u>116 Conseils d'économie d'énergie</u></a> |   |     |
| <a href="#"><u>117 Entretien et nettoyage</u></a>        |   |     |
| <a href="#"><u>119 Dépannage</u></a>                     |   |     |
| <a href="#"><u>123 Installation</u></a>                  |   |     |
| <a href="#"><u>127 Données techniques</u></a>            |   |     |
| <a href="#"><u>129 Service clientèle</u></a>             |   |     |



**Veillez cliquer sur le contenu pour obtenir des informations détaillées.**



## Merci d'avoir acheté un produit Candy.

Veuillez lire attentivement ces instructions avant d'utiliser cet appareil. Les instructions contiennent des informations importantes qui vous aideront à tirer le meilleur parti de l'appareil et à assurer l'installation, l'utilisation et l'entretien sûrs et appropriés de celui-ci.

Conservez ce manuel dans un endroit facilement accessible afin que vous puissiez toujours vous y référer pour une utilisation sûre et appropriée de l'appareil.

Si vous vendez l'appareil, si vous le donnez ou si vous le laissez lorsque vous déménagez, assurez-vous que vous transmettez également ce manuel pour que le nouveau propriétaire puisse se familiariser avec l'appareil et les consignes de sécurité.

## Accessoires

Vérifiez les accessoires et la littérature conformément à cette liste :





**AVERTISSEMENT : informations importantes sur la sécurité**



**REMARQUE : informations générales et conseils**



**Informations environnementales**

#### Mise au rebut



Contribuez à protéger l'environnement et la santé humaine. Jetez l'emballage dans les bacs correspondants pour le recycler. Participez au recyclage des déchets d'appareils électriques et électroniques. Ne jetez pas les appareils marqués de ce symbole avec les déchets ménagers. Ramenez le produit à votre déchetterie locale ou contactez votre bureau municipal.



**AVERTISSEMENT !**

Risque de blessure ou de suffocation !

Les frigorigènes et les gaz doivent être éliminés par un professionnel. Assurez-vous que le tube du circuit réfrigérant n'est pas endommagé avant d'être correctement éliminé. Débranchez l'appareil du secteur. Coupez le câble d'alimentation et jetez-le. Retirez les clayettes et les tiroirs ainsi que le verrou et les joints de la porte, afin d'éviter que les enfants et les animaux domestiques ne se retrouvent enfermés dans l'appareil.



Avant d'allumer l'appareil pour la première fois, lisez les conseils de sécurité suivants :



## AVERTISSEMENT !

### Avant la première utilisation

- ▶ Assurez-vous qu'il n'a pas été endommagé pendant le transport.
- ▶ Retirez tous les emballages et gardez-les hors de portée des enfants.
- ▶ Attendez au moins deux heures avant d'installer l'appareil afin de vous assurer que le circuit réfrigérant fonctionne parfaitement.
- ▶ Manipulez toujours l'appareil avec au moins deux personnes parce qu'il est lourd.

### Installation

- ▶ L'appareil doit être placé dans un endroit bien ventilé. Garantissez un espace d'au moins 5 cm au-dessus et autour de l'appareil.
- ▶ Ne placez jamais l'appareil dans un endroit humide ou un endroit où il pourrait être éclaboussé d'eau. Nettoyez et séchez les éclaboussures d'eau et les taches avec un chiffon doux et propre.
- ▶ N'installez pas l'appareil en plein soleil ou à proximité de sources de chaleur (par ex. cuisinières, chauffages).
- ▶ Installez et mettez à niveau l'appareil dans une zone adaptée à sa taille et à son utilisation.
- ▶ Maintenez les ouvertures de ventilation situées dans l'appareil ou dans la structure encastrée libres de toute obstruction.
- ▶ Assurez-vous que les informations électriques figurant sur la plaque signalétique sont conformes à l'alimentation électrique. Si ce n'est pas le cas, contactez un électricien.
- ▶ L'appareil est alimenté par une alimentation de 220-240 VCA/50 Hz. Les variations anormales de tension peuvent provoquer l'arrêt de l'appareil ou endommager l'affichage de la température ou le compresseur, ou il peut y avoir un bruit anormal lors du fonctionnement. Dans ce cas, un régulateur automatique doit être monté.
- ▶ N'utilisez pas d'adaptateurs multiprises ni de rallonges.
- ▶ Ne placez pas de systèmes multiprises portatifs ou d'alimentations portatives à l'arrière de l'appareil.
- ▶ Assurez-vous que le câble d'alimentation n'est pas coincé par le réfrigérateur. Ne marchez pas sur le câble d'alimentation.



## AVERTISSEMENT !

- ▶ Utilisez une prise de terre séparée pour l'alimentation électrique qui est facile d'accès. L'appareil doit être mis à la terre.  
Uniquement pour le Royaume-Uni : le câble d'alimentation de l'appareil est équipé d'une fiche 3 pôles (de mise à la terre) qui s'adapte à une prise standard 3 pôles (de mise à la terre). Ne coupez jamais ou ne démontez jamais la troisième broche (mise à la terre). Une fois l'appareil installé, la fiche doit être accessible.
- ▶ N'endommagez pas le circuit réfrigérant.

### Utilisation quotidienne

- ▶ Cet appareil peut être utilisé par des enfants à partir de 8 ans et par des personnes ayant des capacités physiques, sensorielles ou mentales réduites ou un manque d'expérience et de connaissances, s'ils sont sous surveillance ou si on leur a appris à utiliser l'appareil en toute sécurité et s'ils comprennent les risques courus.
- ▶ Les enfants âgés de 3 à 8 ans sont autorisés à remplir et vider les appareils de réfrigération, mais ne sont pas autorisés à les nettoyer ni à les installer.
- ▶ Gardez les enfants âgés de moins de 3 ans à l'écart de l'appareil à moins qu'ils ne soient constamment surveillés.
- ▶ Les enfants ne doivent pas jouer avec l'appareil.
- ▶ Si du gaz réfrigérant ou tout autre gaz inflammable fuit à proximité de l'appareil, fermez la vanne du gaz qui fuit, ouvrez les portes et les fenêtres et ne débranchez pas le câble d'alimentation du réfrigérateur ou de tout autre appareil.
- ▶ Notez que l'appareil, par exemple CNCQ2T620EX, CNCQ2T620EW, CNCQ2T618EX, CNCQ4T618EW, CNCQ4T618EB, ECN2CQTEX186, ECN2CQTEB186, ECN2CQTEW186, ECN2CQTEX206, ECN2CQTEB206, ECN2CQTEW206, est réglé pour fonctionner à une température ambiante spécifique comprise entre 10 °C et 38 °C. L'appareil peut ne pas fonctionner correctement s'il est laissé pendant une longue période à une température inférieure ou supérieure à la plage indiquée.
- ▶ Notez que l'appareil, par exemple CNCQ2T620DX, CNCQ2T620DW, est réglé pour fonctionner à une température ambiante spécifique comprise entre 10 °C et 43 °C. L'appareil peut ne pas fonctionner correctement s'il est laissé pendant une longue période à une température inférieure ou supérieure à la plage indiquée.
- ▶ Ne placez pas d'objets instables (objets lourds, récipients remplis d'eau) sur le dessus du réfrigérateur, pour éviter les blessures corporelles causées par une chute ou une électrocution causée par le contact avec de l'eau.
- ▶ Ne tirez pas sur les balconnets. La porte peut être tirée en biais, le porte-bouteilles,



## AVERTISSEMENT !

- ▶ Ne conservez pas et n'utilisez pas de matières corrosives, explosives ou inflammables dans l'appareil ou à proximité.
- ▶ Ne conservez pas de médicaments, de bactéries ou d'agents chimiques dans l'appareil. Cet appareil est un appareil électroménager. Il n'est pas recommandé pour stocker des produits qui nécessitent des températures strictes.
- ▶ Ne conservez jamais des liquides dans des bouteilles ou des canettes (en dehors des spiritueux avec un degré d'alcool très élevé), en particulier les boissons gazeuses, dans le congélateur car ceux-ci pourraient exploser durant la congélation.
- ▶ Vérifiez l'état des aliments si l'intérieur du congélateur s'est réchauffé.
- ▶ Ne réglez pas une température inutilement basse dans le compartiment du réfrigérateur. Des températures inférieures peuvent se produire à des réglages élevés. Attention : les bouteilles peuvent éclater
- ▶ Ne touchez pas les produits surgelés avec les mains mouillées (portez des gants). Ne mangez surtout pas les glaces à l'eau juste après les avoir sorties du compartiment congélateur. Vous risquez de vous blesser ou de vous brûler à cause du froid. Premiers secours : mettez immédiatement sous l'eau froide. Ne retirez pas !
- ▶ Ne touchez pas la surface intérieure du compartiment congélateur lorsqu'il est en fonctionnement, en particulier avec les mains mouillées, car vos mains peuvent geler sur la surface.
- ▶ Débranchez l'appareil en cas de coupure de courant ou avant de le nettoyer. Attendez au moins 7 minutes avant de redémarrer l'appareil, car des démarrages trop fréquents risqueraient d'endommager le compresseur.
- ▶ N'utilisez pas des appareils électriques à l'intérieur des compartiments de conservation des aliments de l'appareil, sauf s'ils correspondent aux modèles recommandés par le fabricant. Entretien/nettoyage
- ▶ Veillez à superviser les enfants s'ils effectuent le nettoyage et l'entretien.
- ▶ Débranchez l'appareil du secteur avant d'effectuer tout entretien courant. Attendez au moins 5 minutes avant de redémarrer l'appareil, car des démarrages trop fréquents risqueraient d'endommager le compresseur.
- ▶ Lors du positionnement de l'appareil, vérifiez que le cordon d'alimentation n'est pas coincé ou abîmé.
- ▶ Ne placez pas de systèmes multiprises portatifs ou d'alimentations portatives à l'arrière de l'appareil.
- ▶ N'utilisez pas d'appareils électriques à l'intérieur des compartiments de conservation des aliments de l'appareil, sauf s'ils correspondent aux modèles recommandés par le fabricant.
- ▶ Ne rangez pas des substances explosives comme des bombes d'aérosol contenant un combustible inflammable dans cet appareil.





## AVERTISSEMENT !

- ▶ Tenez la fiche, pas le câble, lorsque vous débranchez l'appareil.
- ▶ Ne nettoyez pas l'appareil à l'aide de brosses dures, de brosses métalliques, de détergents en poudre, d'essence, d'acétate d'amyle, d'acétone et de solutions organiques similaires, d'acides ou de solutions alcalines. Nettoyez-le avec un détergent spécial pour réfrigérateur afin d'éviter de l'endommager.
- ▶ Ne raclez pas le givre et la glace avec des objets tranchants. N'utilisez pas de pulvérisateurs ni de réchauffeurs électriques comme des nettoyeurs à vapeur, des sèche-cheveux ou d'autres sources de chaleur pour éviter d'endommager les pièces en plastique.
- ▶ N'utilisez pas de dispositifs mécaniques ou d'autres moyens pour accélérer le processus de dégivrage, hormis ceux recommandés par le fabricant.
- ▶ Si le cordon d'alimentation est endommagé, faites-le remplacer par le fabricant, le service clientèle ou un électricien qualifié pour éviter tout risque d'accident.
- ▶ N'essayez pas de réparer, démonter ou modifier l'appareil vous-même. En cas de réparation, veuillez contacter notre service clientèle.
- ▶ Éliminez la poussière à l'arrière de l'appareil au moins une fois par an pour éviter tout risque d'incendie, ainsi que l'augmentation de la consommation d'énergie.
- ▶ Ne pulvérisez pas et ne rincez pas l'appareil pendant le nettoyage.
- ▶ N'utilisez pas de jet d'eau ou de vapeur pour nettoyer l'appareil.
- ▶ Ne nettoyez pas les clayettes froides en verre à l'eau chaude. Un changement soudain de température peut casser le verre.

## Informations sur les gaz réfrigérants



### AVERTISSEMENT !

L'appareil contient de l'ISOBUTANE, un réfrigérant inflammable (R600a). Assurez-vous que le circuit du réfrigérant n'est pas endommagé pendant le transport ou l'installation. Les fuites de frigorigène peuvent provoquer des blessures oculaires ou s'enflammer. Si un dommage s'est produit, gardez les sources de feu ouvert à l'écart, aérez complètement la pièce, ne branchez pas ou ne débranchez pas les cordons d'alimentation de l'appareil ou de tout autre appareil. Informez le service clientèle.

En cas de contact du réfrigérant avec les yeux, rincez-les immédiatement à l'eau courante et appelez immédiatement un oculiste.



## Utilisation prévue

Cet appareil est destiné à réfrigérer et à congeler les aliments. Il a été conçu exclusivement pour une utilisation dans les habitations et des applications similaires telles que les espaces de cuisine dans les magasins, bureaux et autres environnements de travail ; les habitations rurales et par les clients dans les hôtels, motels et autres environnements de type résidentiel, ainsi que dans les chambres d'hôtes ou B&B et activités de restauration. Il n'est pas destiné à un usage commercial ou industriel. Les changements ou modifications apportés à l'appareil ne sont pas autorisés. Une utilisation non prévue peut entraîner des risques et la perte de garantie.

## Normes et directives **CE** ou **UK CA**

Ce produit satisfait aux exigences de toutes les directives CE applicables avec les normes harmonisées correspondantes et les normes du Royaume-Uni, qui prévoient le marquage CE ou UK.

## REMARQUE

En raison des changements techniques et de différents modèles, certaines des illustrations de ce manuel peuvent différer de votre modèle.

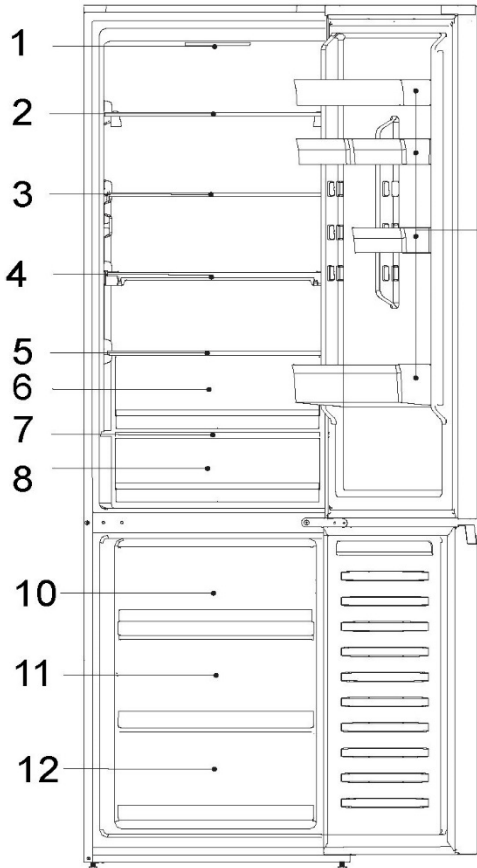

CNCQ2T620EX  
 CNCQ2T620EW  
 CNCQ2T620DX  
 CNCQ2T620DW  
 CNCQ2T620EB  
 ECN2CQTEX206  
 ECN2CQTEW206  
 ECN2CQTEB206

A: Compartiment réfrigérateur

- 1- Panneau d'affichage
- 2- Clayette en verre
- 3- Clayette en verre
- 4- Clayette en verre
- 5- Couvercle du tiroir
- 6- Tiroir Humidity Area
- 7- Couvercle du tiroir
- 8- Tiroir Fresh 0 °C

9- Balconnet de porte

B: Compartiment congélateur

- 10- Tiroir de rangement supérieur du congélateur
- 11- Tiroir de rangement central du congélateur
- 12- Tiroir de rangement inférieur du congélateur



## REMARQUE

En raison des changements techniques et de différents modèles, certaines des illustrations de ce manuel peuvent différer de votre modèle.

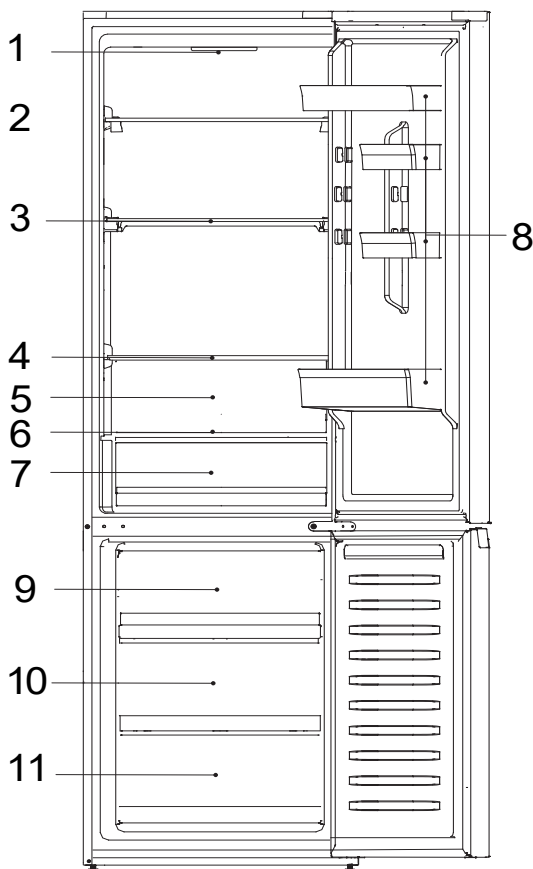

CNCQ2T618EW  
 CNCQ2T618EB  
 CNCQ2T618EX  
 ECN2CQTEB186  
 ECN2CQTEW186  
 ECN2CQTEX186

A: Compartiment réfrigérateur

- 1- Panneau d'affichage
- 2- Clayette en verre
- 3- Clayette en verre
- 4- Clayette en verre
- 5- Couvercle du tiroir
- 6- Tiroir Fresh 0°C
- 7- Balconnet de porte

B: Compartiment congélateur

- 8- Tiroir de rangement supérieur du congélateur
- 9- Tiroir de rangement central du congélateur
- 10- Tiroir de congélation inférieur

## Panneau d'affichage

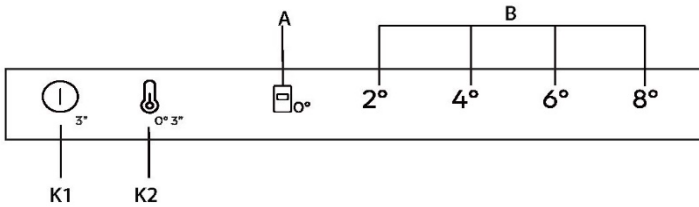

### Boutons

- K1 Touche Marche/Arrêt, utilisée pour allumer/éteindre l'appareil.
- K2 Sélection de la température/Réglage fin  
Touche Marche/Arrêt, utilisée pour activer/désactiver la fonction Fresh 0 °C.

### Indicateurs

- A Fonction Fresh 0 °C
- B Affichage de la température du réfrigérateur

## Avant la première utilisation

- ▶ Retirez tous les emballages, gardez-les hors de la portée des enfants, puis jetez-les d'une manière respectueuse de l'environnement.
- ▶ Nettoyez l'intérieur et l'extérieur de l'appareil ainsi que les accessoires avec de l'eau et un détergent doux, puis séchez-le bien avec un chiffon doux.
- ▶ Une fois l'appareil de niveau et nettoyé, attendez au moins 2 heures avant de le brancher à l'alimentation électrique. Voir la section INSTALLATION.
- ▶ Pré-réfrigérez les compartiments à des réglages élevés avant de les remplir d'aliments.



## Boutons mécaniques

Les boutons du panneau d'affichage sont des boutons mécaniques.

### Allumer / éteindre l'appareil

L'appareil fonctionne dès qu'il est branché sur l'alimentation électrique.

Lorsque le réfrigérateur est mis sous tension pour la première fois, l'indicateur « 4° » de « B » (affichage de la température du réfrigérateur) et l'indicateur «  » du tiroir Fresh 0°C s'allument. La température du réfrigérateur et la température du congélateur sont automatiquement réglées à 4 °C et -20 °C respectivement. Le tiroir Fresh 0°C se met en marche.



### REMARQUE

L'appareil est préréglé à la température recommandée de 4 °C. Il s'agit des réglages recommandés. Si vous le souhaitez, vous pouvez modifier ces températures manuellement.

### Alarme d'ouverture de porte

Lorsque la porte du réfrigérateur reste ouverte pendant plus de 3 minutes, l'alarme d'ouverture de porte retentit.

L'alarme peut être interrompue en fermant la porte. Si la porte reste ouverte pendant plus de 7 minutes, la lumière à l'intérieur du réfrigérateur et l'éclairage du panneau d'affichage s'éteignent automatiquement.

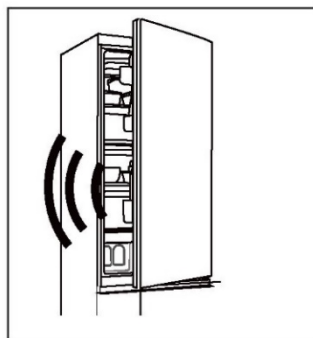

### Marche/Arrêt

Lorsque l'appareil est sous tension, appuyez sur le bouton K1 pendant 3 secondes, l'appareil passe en mode veille, le compresseur s'arrête de fonctionner et le voyant s'éteint. Lorsque l'appareil est en mode veille, appuyez sur le bouton K1 pendant 3 secondes, l'appareil est sous tension, le compresseur fonctionne et le voyant s'allume.

### Réglage de la température

Les températures intérieures sont influencées par les facteurs suivants :

Température ambiante

Fréquence d'ouverture de la porte

Quantité d'aliments stockés

Installation de l'appareil

## Régler la température du compartiment réfrigérateur/congélateur

1. Appuyez sur la touche « K2 » (Sélection de la température du réfrigérateur) pour sélectionner la température du réfrigérateur ;
2. L'indicateur « B » (affichage de la température du réfrigérateur) s'allume alternativement comme suit ;  
 $2^{\circ} \rightarrow 4^{\circ} \rightarrow 6^{\circ} \rightarrow 8^{\circ}$
3. Après environ 3 secondes, le réglage est confirmé.
4. Lorsque vous sélectionnez la température du réfrigérateur sur le panneau d'affichage, la température correspondante pour le congélateur est de  $2^{\circ}(-22^{\circ}) \rightarrow 4^{\circ}(-20^{\circ}) \rightarrow 6^{\circ}(-18^{\circ}) \rightarrow 8^{\circ}(-16^{\circ})$ .

## Réglage fin

Le mode de sélection du réglage fin offre sept possibilités de réglage des températures, telles que  $2^{\circ}$ ,  $3^{\circ}(2^{\circ} 4^{\circ})$ ,  $4^{\circ}$ ,  $5^{\circ}(4^{\circ} 6^{\circ})$ ,  $6^{\circ}$ ,  $7^{\circ}(6^{\circ} 8^{\circ})$ ,  $8^{\circ}$ .

Comment utiliser la fonction de réglage fin :

1. Appuyez sur la touche K2 pendant 8 secondes pour activer/désactiver le mode de sélection du réglage fin. Lorsque l'appareil passe dans ce mode, un signal sonore est émis et la LED du niveau de refroidissement actuellement sélectionné s'allume.
2. En appuyant sur la touche K2, le réglage fin augmente et à chaque pression, l'indicateur « B » (affichage de la température du réfrigérateur) s'allume alternativement comme ci-dessous ;  
 $2^{\circ} \rightarrow 3^{\circ}(2^{\circ} 4^{\circ}) \rightarrow 4^{\circ} \rightarrow 5^{\circ}(4^{\circ} 6^{\circ}) \rightarrow 6^{\circ} \rightarrow 7^{\circ}(6^{\circ} 8^{\circ}) \rightarrow 8^{\circ}$

## « Tiroir Fresh 0 °C »

Pour entrer dans le mode « Fresh 0 °C », avec la porte du réfrigérateur ouverte, appuyez sur la touche K2 pendant 3 secondes. Un signal sonore se déclenche, l'indicateur «  » s'allume, la température de Fresh 0 °C sera proche de 0 °C.

Pour sortir du mode « 0° », avec la porte du réfrigérateur ouverte, appuyez sur la touche K2 pendant 3 secondes et un signal sonore se déclenche, l'indicateur «  » s'éteint ; la température du tiroir « 0° » change avec la température du réfrigérateur.



## REMARQUE

1. Lorsque l'appareil entre en mode de Réglage fin, l'indicateur « B » (affichage de la température du réfrigérateur),  $2^{\circ}$  et  $4^{\circ}$  s'allument simultanément, la température du réfrigérateur fonctionne à  $3^{\circ}$  ;  $4^{\circ}$  et  $6^{\circ}$  s'allument simultanément, la température du réfrigérateur fonctionne à  $5^{\circ}$  ;  $6^{\circ}$  et  $8^{\circ}$  s'allument simultanément, la température du réfrigérateur fonctionne à  $7^{\circ}$  ;
2. Lorsque la température ambiante est inférieure à  $8^{\circ}\text{C}$ , et que la réfrigération est en mode  $2^{\circ}$ , que le mode « 0 » soit ouvert ou fermé, la température du tiroir Fresh 0 °C est proche de  $0^{\circ}\text{C}$ .



## Conseils pour conserver des aliments frais

### Conservation dans le compartiment réfrigérateur

Conservez la température de votre réfrigérateur en dessous de 5 °C.

Les aliments chauds doivent avoir refroidi à température ambiante avant d'être placés dans l'appareil.

Les aliments conservés au réfrigérateur doivent être lavés et essuyés avant de les entreposer.

Les aliments à conserver doivent être bien emballés hermétiquement pour éviter les odeurs ou l'altération du goût.

Ne conservez pas des quantités excessives d'aliments. Laissez de la place entre les aliments pour permettre à l'air froid de circuler autour d'eux, pour un refroidissement meilleur et plus homogène.

Les aliments consommés quotidiennement doivent être conservés à l'avant de la clayette.

Laissez un espace entre les aliments et les parois intérieures, pour permettre la circulation de l'air. Ne placez en aucun cas d'aliments contre la paroi arrière : les aliments pourraient y geler. Évitez tout contact direct des aliments (en particulier les aliments gras ou acides) avec le revêtement intérieur, car l'huile/l'acide peut éroder le revêtement intérieur. Nettoyez les saletés grasses/acides chaque fois que vous en découvrez.

Les aliments congelés peuvent être légèrement décongelés dans le compartiment du réfrigérateur. Cela permet d'économiser de l'énergie.

Le vieillissement des fruits et des légumes comme les courgettes, les melons, la papaye, la banane, l'ananas, etc. peut être accéléré au réfrigérateur. Il n'est donc pas recommandé de les conserver au réfrigérateur. Toutefois, il est possible de favoriser la maturation des fruits trop verts pendant un certain temps. Les oignons, l'ail, le gingembre et les autres légumes-racines doivent également être conservés à température ambiante.

Les odeurs désagréables à l'intérieur du réfrigérateur sont un signe que quelque chose a été renversé et qu'il faut nettoyer. Voir Entretien et nettoyage.

Différents aliments doivent être placés dans différents endroits en fonction de leurs propriétés.

### Conservation dans le compartiment congélateur

- Maintenez la température du congélateur à -18 °C.
- Les aliments chauds doivent avoir refroidi à température ambiante avant d'être placés dans le compartiment congélateur.
- Les aliments coupés en petites portions congèleront plus rapidement et seront plus faciles à décongeler et à cuire. Le poids recommandé pour chaque portion est inférieur à 2,5 kg
- Il vaut mieux emballer les aliments avant de les mettre dans le congélateur. L'extérieur de l'emballage doit être sec pour éviter que les sacs ne collent les uns aux autres. Les matériaux d'emballage doivent être exempts d'odeurs, étanches à l'air et non toxiques.
- Afin d'éviter l'expiration des périodes de conservation, veuillez noter la date de congélation, la limite de temps et le nom des aliments présents sur l'emballage en fonction des périodes de conservation des différents aliments.





## AVERTISSEMENT !

les acides, les alcalis et le sel, etc., pourraient éroder la surface interne du congélateur.

- Ne placez pas les aliments contenant ces substances (par ex. poissons de mer) directement sur la surface interne. L'eau salée dans le congélateur doit être nettoyée immédiatement.
- Ne dépassez pas le temps de conservation des aliments recommandé par les fabricants. Ne sortez que la quantité requise d'aliments du congélateur.
- Consommez rapidement les aliments décongelés. Les aliments décongelés ne peuvent pas être recongelés à moins qu'ils ne soient d'abord cuits, sans quoi ils risqueraient de devenir impropres à la consommation.
- Ne pas mettre de quantités excessives d'aliments frais dans le compartiment congélateur. Reportez-vous à la capacité de congélation du congélateur - Voir les DONNÉES TECHNIQUES ou les données sur la plaque signalétique.
- Les aliments peuvent être conservés au congélateur à une température d'au moins -18 °C pendant 2 à 12 mois, en fonction de leurs propriétés (par ex. viande : 3-12 mois, légumes : 6-12 mois).
- Lorsque vous congelez des aliments frais, évitez de les mettre en contact avec des aliments déjà congelés. Risque de décongélation !

### **Lorsque vous conservez des aliments surgelés achetés dans le commerce, veuillez suivre ces directives :**

- Suivez toujours les directives du fabricant pour la durée de conservation des aliments. Ne dépassez pas ces directives !
- Essayez de garder le temps entre l'achat et le stockage le plus court possible pour préserver la qualité des aliments.
- Achetez des aliments surgelés, qui ont été conservés à une température de -18 °C ou moins.
- Évitez d'acheter des aliments qui ont de la glace ou du givre sur l'emballage : cela indique que les produits ont pu être partiellement décongelés et recongelés à un certain moment et les hausses de température affectent la qualité des aliments.



## **i** REMARQUE

En raison des différents modèles, votre produit peut ne pas avoir toutes les fonctions suivantes. Reportez-vous au chapitre Description du produit.

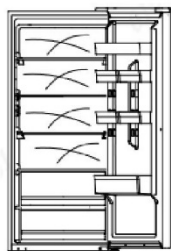

### Flux multi-air

Le réfrigérateur est équipé d'un système à flux multi-air, avec lequel des flux d'air froids se trouvent au niveau de chaque clayette. Cela permet de maintenir une température uniforme afin de garantir que vos aliments conservent leur fraîcheur pendant plus longtemps.

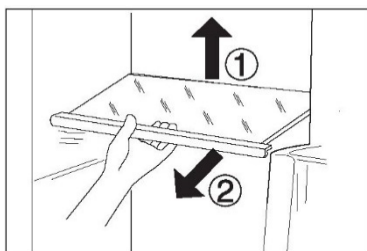

### Clayettes réglables

1. La hauteur des clayettes peut être réglée en fonction de vos besoins de rangement.
2. Pour déplacer une clayette, retirez-la d'abord en levant son bord arrière ① et en la tirant ②.
3. Pour la remettre en place, placez-la sur les ergots des deux côtés et poussez-la dans la position la plus reculée jusqu'à ce que l'arrière de la clayette soit fixé à l'intérieur des fentes sur les côtés.

### Balconnets de porte amovibles/Porte-bouteille

1. Les balconnets de porte peuvent être retirés pour le nettoyage :
2. Placez les mains de chaque côté du balconnet, soulevez-le ① et tirez-le ②.
3. Pour insérer le balconnet de porte, vous devez suivre les étapes ci-dessus dans l'ordre inverse.

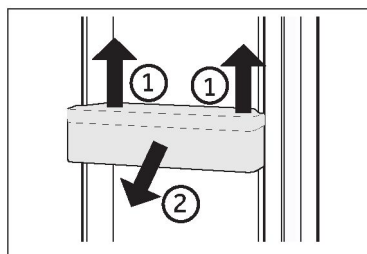

## Tiroir de rangement du réfrigérateur

Pour l'utilisation et le réglage du compartiment de rangement du réfrigérateur, veuillez consulter la section UTILISATION.

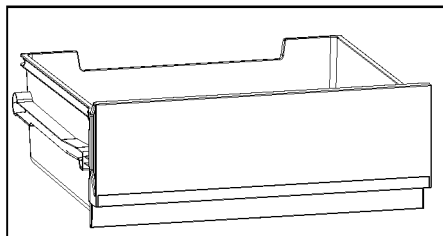

## Tiroir du congélateur

Le tiroir du congélateur peut être sorti entièrement en le gardant bien droit. Ils sont montés sur un rail télescopique à roulettes, afin que vous puissiez stocker et retirer les aliments congelés confortablement. Grâce au mécanisme de fermeture automatique de la porte, la manipulation est facile et vous économisez de l'énergie.

## Tiroir amovible

Pour retirer le tiroir, sortez-le au maximum ①, soulevez-le et retirez-le ②.

Pour introduire le tiroir, vous devez effectuer les étapes ci-dessus dans l'ordre inverse.

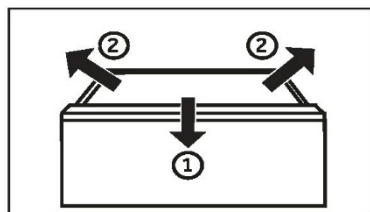

## AVERTISSEMENT !

Ne surchargez pas les tiroirs : Charge maximale de chaque tiroir : 35 kg !

## La lumière

La lumière LED à l'intérieur s'allume lorsque la porte est ouverte. Le fonctionnement des lampes n'est affecté par aucun des autres réglages de l'appareil.



## Conseils d'économie d'énergie

- ▶ Assurez-vous que l'appareil est bien ventilé (voir INSTALLATION).
- ▶ N'installez pas l'appareil en plein soleil ou à proximité de sources de chaleur (par ex. cuisinières, chauffages).
- ▶ Évitez une température inutilement basse dans l'appareil. Plus vous réglez une température basse dans l'appareil, plus la consommation d'énergie augmente.
- ▶ Laissez les aliments chauds refroidir avant de les mettre dans l'appareil.
- ▶ Ouvrez la porte de l'appareil le moins souvent et le plus brièvement possible.
- ▶ Ne remplissez pas trop l'appareil pour éviter de bloquer la circulation de l'air.
- ▶ Évitez l'air dans l'emballage des aliments.
- ▶ Gardez les joints de la porte propres afin que la porte se ferme toujours correctement.
- ▶ La configuration la plus économe en énergie nécessite que le tiroir, le bac de rangement et les clayettes soient positionnés dans l'appareil dans les conditions d'usine, et que les aliments soient placés sans bloquer la sortie d'air du conduit.



## AVERTISSEMENT !

Débranchez l'appareil de l'alimentation électrique avant de le nettoyer.

### Nettoyage

Nettoyez l'appareil lorsqu'il n'y a qu'un peu de nourriture ou qu'il n'y a pas de nourriture à l'intérieur.

L'appareil doit être nettoyé toutes les quatre semaines pour un bon entretien et pour éviter les mauvaises odeurs des aliments conservés à l'intérieur.



## AVERTISSEMENT !

- ▶ Ne nettoyez pas l'appareil à l'aide de brosses dures, de brosses métalliques, de détergents en poudre, d'essence, d'acétate d'amyle, d'acétone et de solutions organiques similaires, d'acides ou de solutions alcalines. Nettoyez-le avec un détergent spécial pour réfrigérateur afin d'éviter de l'endommager.
- ▶ Ne pulvérisez pas et ne rincez pas l'appareil pendant le nettoyage.
- ▶ N'utilisez pas de jet d'eau ou de vapeur pour nettoyer l'appareil.
- ▶ Ne nettoyez pas les clayettes froides en verre à l'eau chaude. Un changement soudain de température peut casser le verre.
- ▶ Ne touchez pas la surface intérieure du compartiment de l'appareil, en particulier avec les mains mouillées, car vos mains peuvent geler sur la surface.

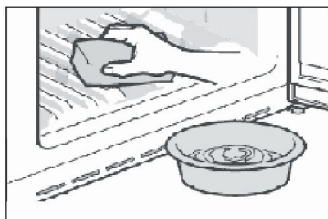

- ▶ Gardez toujours le joint de la porte propre.
- ▶ Nettoyez l'intérieur et le bâti de l'appareil à l'aide d'une éponge imbibée d'eau tiède et de détergent neutre.
- ▶ Veuillez frotter l'intérieur et l'extérieur du réfrigérateur, y compris le joint de porte, le porte-bouteille, les clayettes en verre, les boîtes, etc., avec un torchon doux ou une éponge imbibée d'eau chaude (vous pouvez ajouter un détergent neutre dans l'eau chaude).
- ▶ S'il y a du liquide renversé, retirez toutes les parties contaminées, rincez-les directement sous l'eau du robinet, séchez-les et remettez-les dans le réfrigérateur.
- ▶ S'il y a de la crème (par exemple de la crème, de la crème glacée qui fond), retirez toutes les parties contaminées, placez-les dans de l'eau chaude à 40 °C pendant un certain temps, puis rincez-les à l'eau courante, séchez-les et remettez-les dans le réfrigérateur.
- ▶ Si une petite pièce ou un élément reste coincé à l'intérieur du réfrigérateur (entre les clayettes ou les tiroirs), utilisez une petite brosse souple pour l'éliminer. Si vous ne pouvez pas atteindre la pièce, veuillez contacter le service clientèle Haier
- ▶ Rincez et séchez avec un chiffon doux.
- ▶ Ne nettoyez aucune des parties de l'appareil au lave-vaisselle.
- ▶ Attendez au moins 7 minutes avant de redémarrer l'appareil, car un démarrage fréquent risque d'endommager le compresseur.

### Dégivrage

Le dégivrage des compartiments réfrigérateur et congélateur se fait automatiquement ; aucune opération manuelle n'est nécessaire.



## Remplacement des lampes LED



### AVERTISSEMENT !

Ne remplacez pas la lampe LED vous-même, elle ne doit être remplacée que par le fabricant ou l'agent de maintenance agréé.

Les lampes utilisent des LED comme source lumineuse, avec une faible consommation d'énergie et une longue durée de vie. En cas d'anomalie, veuillez contacter le service clientèle. Reportez-vous au paragraphe SERVICE CLIENTÈLE.

Paramètres des lampes :

Compartiment réfrigérateur : 12 V max. 1,5 W

### Non-utilisation pendant une période prolongée

Si l'appareil n'est pas utilisé pendant une période prolongée :

Sortez les aliments.

Débranchez le cordon d'alimentation.

Nettoyez l'appareil selon les instructions ci-dessus.

Gardez les portes ouvertes pour éviter la formation de mauvaises odeurs à l'intérieur.



### REMARQUE

N'éteignez l'appareil que si cela est strictement nécessaire.

### Déplacement de l'appareil

1. Retirez tous les aliments et débranchez l'appareil.
2. Fixez les clayettes et les autres parties mobiles dans le réfrigérateur et dans le congélateur avec du ruban adhésif.
3. N'inclinez pas le réfrigérateur à plus de 45° pour éviter d'endommager le système de réfrigération.



### AVERTISSEMENT !

- ▶ Ne soulevez pas l'appareil par ses poignées.
- ▶ Ne placez jamais l'appareil à l'horizontale sur le sol.

Vous pouvez résoudre de nombreux problèmes vous-même sans expertise spécifique. En cas de problème, veuillez vérifier toutes les possibilités indiquées et suivre les instructions ci-dessous avant de contacter un service clientèle. Reportez-vous au paragraphe SERVICE CLIENTÈLE.



## AVERTISSEMENT !

- ▶ Avant l'entretien, désactivez l'appareil et débranchez la fiche secteur de la prise secteur.
- ▶ L'équipement électrique ne doit être entretenu que par des experts en électricité qualifiés, car des réparations inappropriées peuvent causer des dommages consécutifs considérables.
- ▶ Une alimentation endommagée ne devrait être remplacée que par le fabricant, son agent de maintenance ou des personnes avec une qualification similaire de manière à éviter tout danger.

| Problème  | Cause possible  | Solution possible   |
|---|---|---|
| Le compresseur ne fonctionne pas.                               | <ul style="list-style-type: none"> <li>• La fiche secteur n'est pas branchée dans la prise secteur.</li> <li>• L'appareil est en cours de dégivrage</li> </ul>  | <ul style="list-style-type: none"> <li>• Branchez la fiche secteur.</li> <li>• C'est normal pour un dégivrage automatique</li> </ul>  |
| L'appareil fonctionne fréquemment ou fonctionne trop longtemps. | <ul style="list-style-type: none"> <li>• La température intérieure ou extérieure est trop élevée.</li> <li>• L'appareil a été hors tension pendant un certain temps.</li> <li>• Une porte de l'appareil n'est pas bien fermée.</li> <li>• La porte a été ouverte trop fréquemment ou trop longtemps.</li> <li>• Le réglage de la température du compartiment congélateur est trop bas.</li> </ul> | <ul style="list-style-type: none"> <li>• Dans ce cas, il est normal que l'appareil fonctionne plus longtemps.</li> <li>• Normalement, il faut 8 à 12 heures pour que l'appareil refroidisse complètement.</li> <li>• Fermez la porte/le tiroir et assurez-vous que l'appareil est situé sur un sol à niveau et qu'il n'y a pas d'aliment ou de récipient bloquant la porte</li> <li>• N'ouvrez pas trop souvent la porte/le tiroir.</li> <li>• Réglez une température plus élevée jusqu'à l'obtention d'une température satisfaisante dans le réfrigérateur. Il faut 24 heures pour que la température du réfrigérateur devienne stable.</li> </ul> |



| Problème  | Cause possible  | Solution possible   |
|---|---|---|
|   | <ul style="list-style-type: none"> <li>Le joint de la porte est sale, usé, fissuré ou ne correspond pas.</li> <li>La circulation de l'air requise n'est pas garantie.</li> </ul>  | <ul style="list-style-type: none"> <li>Nettoyez le joint de la porte/du tiroir ou faites-le remplacer par le service clientèle.</li> <li>Assurez une ventilation adéquate.</li> </ul>   |
| L'intérieur du réfrigérateur est sale et/ou sent.                 | <ul style="list-style-type: none"> <li>L'intérieur du réfrigérateur a besoin d'être nettoyé.</li> <li>Des aliments à forte odeur sont conservés au réfrigérateur.</li> </ul>  | <ul style="list-style-type: none"> <li>Nettoyez l'intérieur du réfrigérateur.</li> <li>Enveloppez soigneusement les aliments.</li> </ul>  |
| Il ne fait pas suffisamment froid à l'intérieur de l'appareil.    | <ul style="list-style-type: none"> <li>La température réglée est trop élevée.</li> <li>Des produits trop chauds ont été stockés.</li> <li>Trop d'aliments ont été mis à l'intérieur en même temps.</li> <li>Les aliments sont trop proches les uns des autres.</li> <li>Une porte/un tiroir de l'appareil n'est pas bien fermé(e).</li> <li>La porte/le tiroir a été ouvert(e) trop fréquemment ou trop longtemps.</li> </ul> | <ul style="list-style-type: none"> <li>Réinitialisez la température.</li> <li>Laissez toujours refroidir les aliments avant de les mettre à l'intérieur.</li> <li>Conservez toujours de petites quantités d'aliments.</li> <li>Laissez de la place entre plusieurs aliments pour permettre la circulation de l'air.</li> <li>Fermez la porte/le tiroir.</li> <li>N'ouvrez pas trop souvent la porte/le tiroir.</li> </ul> |
| Il fait trop froid à l'intérieur de l'appareil.                   | <ul style="list-style-type: none"> <li>La température réglée est trop basse.</li> </ul>   | <ul style="list-style-type: none"> <li>Réinitialisez la température.</li> </ul>   |
| Formation d'humidité à l'intérieur du compartiment réfrigérateur. | <ul style="list-style-type: none"> <li>Le climat est trop chaud et trop humide.</li> <li>Une porte/un tiroir de l'appareil n'est pas bien fermé(e).</li> <li>La porte/le tiroir a été ouvert(e) trop fréquemment ou trop longtemps.</li> <li>Les récipients contenant des aliments ou des liquides sont laissés ouverts.</li> </ul>   | <ul style="list-style-type: none"> <li>Augmentez la température.</li> <li>Fermez la porte/le tiroir.</li> <li>N'ouvrez pas trop souvent la porte/le tiroir.</li> <li>Laissez refroidir les aliments chauds à température ambiante et couvrez les aliments et les liquides.</li> </ul>   |





| Problème  | Cause possible  | Solution possible   |
|---|---|---|
| L'humidité s'accumule sur le réfrigérateur à l'extérieur de la surface ou entre les portes / la porte et le tiroir. | <ul style="list-style-type: none"><li>Le climat est trop chaud et trop humide.</li><li>La porte n'est pas fermée hermétiquement. L'air froid de l'appareil et l'air chaud à l'extérieur de celui-ci se condense.</li></ul>  | <ul style="list-style-type: none"><li>C'est normal dans un climat humide et cela va changer lorsque l'humidité diminuera.</li><li>Assurez-vous que la porte/le tiroir est bien fermé(e).</li></ul>  |
| Glace dure et givre dans le compartiment congélateur.   | <ul style="list-style-type: none"><li>Les produits n'ont pas été correctement emballés.</li><li>Une porte/un tiroir de l'appareil n'est pas bien fermé(e).</li><li>La porte/le tiroir a été ouvert(e) trop fréquemment ou trop longtemps.</li><li>Le joint de la porte/du tiroir est sale, usé, fissuré ou ne correspond pas.</li><li>Quelque chose à l'intérieur empêche la porte / le tiroir de se fermer correctement.</li></ul> | <ul style="list-style-type: none"><li>Emballer toujours bien les produits.</li><li>Fermez la porte/le tiroir.</li><li>N'ouvrez pas trop souvent la porte/le tiroir.</li><li>Nettoyez le joint de la porte / du tiroir ou remplacez-les par des joints neufs.</li><li>Repositionnez les clayettes, les balconnets de porte ou les récipients à l'intérieur pour permettre à la porte / au tiroir de se fermer.</li></ul> |
| Les côtés de l'appareil et de la bande de la porte se réchauffent.  | <ul style="list-style-type: none"><li>-</li></ul>   | <ul style="list-style-type: none"><li>Cela est normal.</li></ul>  |
| L'appareil émet des sons anormaux.  | <ul style="list-style-type: none"><li>L'appareil n'est pas situé sur un sol plan.</li><li>L'appareil touche un objet situé à proximité.</li></ul>   | <ul style="list-style-type: none"><li>Réglez le pied pour mettre l'appareil à niveau.</li><li>Retirez les objets autour de l'appareil.</li></ul>  |
| Un léger son doit être entendu comme celui de l'eau courante.   | <ul style="list-style-type: none"><li>-</li></ul>   | <ul style="list-style-type: none"><li>Cela est normal.</li></ul>  |
| Un bip d'alarme retentit.   | <ul style="list-style-type: none"><li>La porte du compartiment de rangement du réfrigérateur est ouverte.</li></ul>   | <ul style="list-style-type: none"><li>Fermez la porte.</li></ul>  |
| Vous entendrez un petit hum.  | <ul style="list-style-type: none"><li>Le système anti-condensation fonctionne.</li></ul>  | <ul style="list-style-type: none"><li>Cela empêche la condensation et est normal.</li></ul>   |
| Le système d'éclairage ou de refroidissement à  | <ul style="list-style-type: none"><li>La fiche secteur n'est pas branchée dans la prise secteur.</li></ul>  | <ul style="list-style-type: none"><li>Branchez la fiche secteur.</li></ul>  |



| Problème                       | Cause possible  | Solution possible   |
|--------------------------------|---|---|
| l'intérieur ne fonctionne pas. | <ul style="list-style-type: none"> <li>• L'alimentation n'est pas intacte.</li> <li>• La lampe LED est hors service.</li> </ul> | <ul style="list-style-type: none"> <li>• Vérifiez l'alimentation électrique de la pièce. Appelez la société d'électricité locale !</li> <li>• Veuillez appeler le service technique pour faire changer la lampe.</li> </ul> |

Pour contacter l'assistance technique, visitez notre site web : <https://corporate.haier-europe.com/en/>

Dans la rubrique « site web », choisissez la marque de votre produit et votre pays. Vous serez redirigé vers le site web spécifique où vous trouverez le numéro de téléphone et le formulaire pour contacter l'assistance technique.

## Coupure de courant

En cas de coupure de courant, les aliments devraient rester froids en toute sécurité pendant 5 heures environ. Suivez ces conseils pendant une coupure de courant prolongée, en particulier en été :

- ▶ Ouvrez la porte/le tiroir le moins possible.
- ▶ Ne mettez pas d'aliments supplémentaires dans l'appareil pendant une coupure de courant.
- ▶ Si un préavis de coupure de courant est donné et que la durée de la coupure est supérieure à 5 heures, préparez des glaçons et placez-les dans un récipient en haut du compartiment réfrigérateur.
- ▶ Une inspection des produits est requise immédiatement après la coupure de courant.
- ▶ Étant donné que la température du réfrigérateur augmentera lors d'une coupure de courant ou d'une autre panne, la durée de conservation et la qualité alimentaire des aliments seront réduites. Tout aliment décongelé doit être consommé ou cuit et recongelé (le cas échéant) peu de temps après afin de prévenir les risques pour la santé.

## Fonction mémoire pendant la coupure de courant

Lorsque le courant revient, l'appareil continue à fonctionner avec les réglages réglés avant la panne de courant.

## Déballage



## AVERTISSEMENT !

- ▶ L'appareil est lourd. Manipulez-le toujours avec au moins deux personnes.
- ▶ Conservez tous les emballages hors de la portée des enfants, puis jetez-les d'une manière respectueuse de l'environnement
- ▶ Sortez l'appareil de l'emballage.
- ▶ Retirez tous les matériaux d'emballage.

### Conditions environnementales

La température ambiante doit toujours être comprise entre 10 °C et 38 °C pour ce réfrigérateur, par exemple, CNCQ2T620EX, CNCQ2T620EW, CNCQ2T618EX, CNCQ2T620EB, CNCQ2T618EW, CNCQ2T618EB, ECN2CQTEW186, ECN2CQTEW186, ECN2CQTEW186, ECN2CQTEW206, ECN2CQTEB206, ECN2CQTEX206, CNCQ2T618EXMO ; ou bien la température ambiante doit toujours être comprise entre 10 °C et 43 °C pour ce réfrigérateur, par exemple, CNCQ2T620DX, CNCQ2T620DW, car elle peut influencer la température à l'intérieur de l'appareil et sa consommation d'énergie. N'installez pas l'appareil à proximité d'autres appareils générant de la chaleur (fours, réfrigérateurs) sans isolation.

### Espace recommandé

Espace recommandé pour la porte

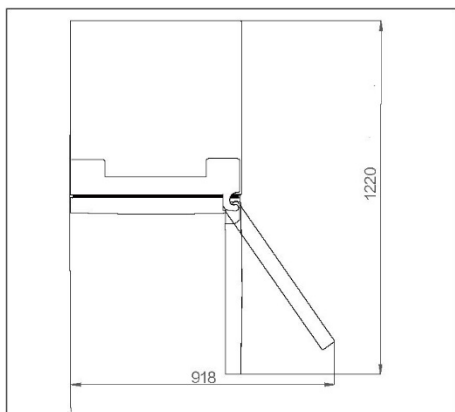

### Coupe transversale de ventilation

Pour obtenir une ventilation suffisante de l'appareil pour des raisons de sécurité, il convient de respecter les informations relatives aux coupes transversales de ventilation.

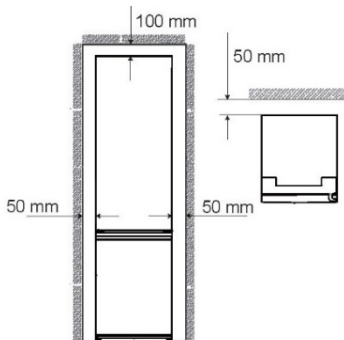

### Alignement de l'appareil

L'appareil doit être placé sur une surface plane et solide.

1. Inclinez le réfrigérateur légèrement vers l'arrière.
2. Réglez les pieds au niveau souhaité.

Assurez-vous que la distance entre le mur et le côté de la charnière est d'au moins 100 mm pour que la porte s'ouvre correctement.

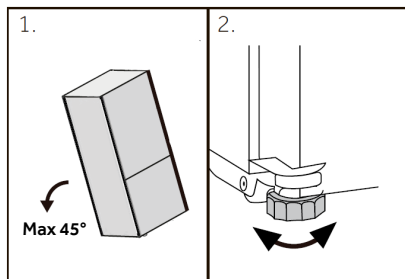

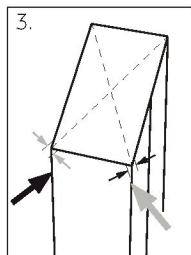

1. La stabilité peut être vérifiée en alternant les diagonales. Le léger flottement doit être le même dans les deux directions. Dans le cas contraire, le cadre peut se déformer ; cela se traduit par des fuites au niveau des joints de la porte. Une faible tendance vers l'arrière facilite la fermeture des portes.



## REMARQUE

Pour un appareil en pose libre : cet appareil de réfrigération n'est pas destiné à être utilisé comme un appareil encastré.

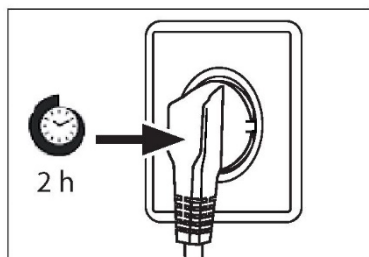

## Temps d'attente

L'huile de lubrification sans entretien se trouve dans la capsule du compresseur. Cette huile peut passer par le système fermé de tuyauterie pendant le transport incliné. Avant de brancher l'appareil sur l'alimentation électrique, attendez au moins 2 heures afin que l'huile revienne dans la capsule.

## Branchement électrique

Avant chaque branchement, vérifiez si :

- ▶ l'alimentation, la prise et le fusible sont adaptés à la plaque signalétique.
- ▶ la prise de courant est mise à la terre et sans multiprise ni rallonge.
- ▶ la fiche d'alimentation et la prise sont adaptées l'une à l'autre.

Branchez la fiche sur une prise domestique correctement installée.



## AVERTISSEMENT !

Pour éviter tout risque, un câble d'alimentation endommagé doit être remplacé par le service à la clientèle (voir carte de garantie).



## Réversibilité de la porte

Avant de brancher l'appareil sur l'alimentation électrique, vérifiez si le battant de porte doit passer de droite (tel qu'il est livré) à gauche, lorsque cela est requis par l'emplacement d'installation et l'utilisation.



### AVERTISSEMENT !

- ▶ L'appareil est lourd. Vous avez besoin de deux personnes pour changer la porte de côté.
- ▶ Avant toute opération, débranchez tout d'abord l'appareil du secteur.
- ▶ N'inclinez pas l'appareil à plus de 45° pour éviter d'endommager le système de refroidissement.

## Étapes du montage

1. Munissez-vous de l'outil nécessaire.
2. Débranchez l'appareil.
3. Retirez le cache de la charnière supérieure 1 et dévissez la charnière supérieure (trois vis) sur le côté droit 2.
4. Débranchez le câble de raccordement.
5. Soulevez soigneusement la porte du réfrigérateur défaite pour la retirer de la charnière centrale.
6. Retirez la charnière centrale.
7. Retirez le petit couvercle du panneau avant de gauche à droite.
8. Retournez la porte et dévissez le couvercle (1). Retirez le nouveau couvercle (2) du sac fourni et vissez-le sur le côté opposé.
9. Changez les positions des bouchons d'obturation et de la vis latérale.
10. Vissez la charnière centrale sur le côté gauche de l'appareil. Inversez le pivot de la charnière centrale, en veillant à ce que le côté avec le joint soit orienté vers le haut.
11. Soulevez avec précaution la porte supérieure sur la charnière centrale. Assurez-vous que le pivot s'insère dans le cylindre de charnière de la porte inférieure.
12. Sortez la nouvelle charnière supérieure et le nouveau couvercle de charnière du sac d'accessoires. Faites passer le câble de connexion à travers la charnière supérieure et fixez la charnière supérieure avec les trois vis du côté gauche de l'appareil. Ensuite, placez le couvercle sur la charnière.
13. Branchez le câble de connexion.
14. Remplacez le panneau avant et fixez-le à l'aide de cinq vis.

Après le changement de porte, vérifiez si les joints de porte sont correctement placés sur le bâti et que toutes les vis sont bien serrées.

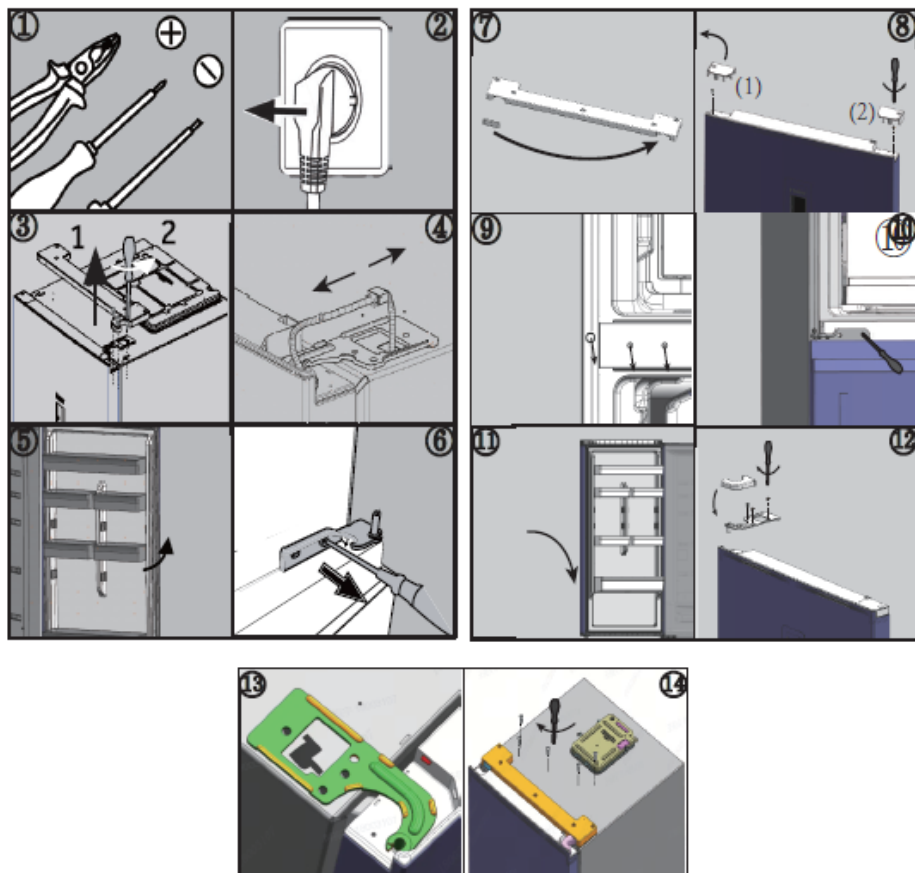

## Températures ambiantes

Tempéré étendu : « cet appareil de réfrigération est destiné à être utilisé à des températures ambiantes allant de 10 °C à 32 °C » ;

Tempéré : « cet appareil de réfrigération est destiné à être utilisé à des températures ambiantes allant de 16 °C à 32 °C » ;

Subtropical : « cet appareil de réfrigération est destiné à être utilisé à des températures ambiantes allant de 16 °C à 38 °C » ;

Tropical : « cet appareil de réfrigération est destiné à être utilisé à des températures ambiantes allant de 16 °C à 43 °C ».

**Paramètres du produit conformément au règlement (UE)2019/2016**

D'après les résultats des tests standard pendant 24 heures. La consommation d'énergie réelle dépendra des conditions d'utilisation et de l'emplacement de l'appareil

|  |   |                            |   |
|--|---|----------------------------|---|
| Modèle                                   | CNCQ2T620EB<br>CNCQ2T620EW<br>CNCQ2T620EX<br>ECN2CQTEX206<br>ECN2CQTEB206<br>ECN2CQTEW206 | CNCQ2T620DW<br>CNCQ2T620DX | CNCQ2T618EW<br>CNCQ2T618EX<br>CNCQ2T618EB<br>ECN2CQTEW186<br>ECN2CQTEB186<br>ECN2CQTEX186 |
| Type d'appareil de réfrigération         | Réfrigérateur-congélateur   | Réfrigérateur-congélateur  | Réfrigérateur-congélateur   |
| Classe d'efficacité énergétique          | E   | D                          | E   |
| Consommation d'énergie annuelle (kWh/an) | 279   | 223                        | 270   |
| Volume du compartiment réfrigérateur (l) | 289   | 289                        | 235   |
| Volume du compartiment congélateur (l)   | 120   | 120                        | 120   |
| Classe de congélation                    | 4 étoiles   | 4 étoiles                  | 4 étoiles   |
| Type de dégivrage                        | Dégivrage automatique   | Dégivrage automatique      | Dégivrage automatique   |
| Temps de montée en température (h)       | 11  | 11                         | 11  |
| Capacité de congélation (kg/24h)         | 6   | 6                          | 6   |
| Classe climatique                        | SN.N.ST   | SN.N.STT                   | SN.N.ST   |



Explications :

- Oui, fonction présente
- (1) Sur la base des résultats de l'essai de conformité aux normes pendant plus de 24 heures. La consommation réelle dépend de l'utilisation et de l'emplacement de l'appareil.
  - (2) Classe climatique SN: cet appareil est destiné à être utilisé à une température ambiante comprise entre +10 °C et +32 °C  
 Classe climatique N: cet appareil est destiné à être utilisé à une température ambiante comprise entre +16 °C et +32 °C  
 Classe climatique ST: cet appareil est destiné à être utilisé à une température ambiante comprise entre +16 °C et +38 °C  
 Classe climatique T: cet appareil est destiné à être utilisé à une température ambiante comprise entre +16 °C et +43 °C

### Données techniques supplémentaires

| Modèle                   | CNCQ2T620EW<br>CNCQ2T620EX<br>CNCQ2T620EB<br>ECN2CQTEX206<br>ECN2CQTEB206<br>ECN2CQTEW206 | CNCQ2T620DW<br>CNCQ2T620DX | CNCQ2T618EW<br>CNCQ2T618EX<br>CNCQ2T618EB<br>ECN2CQTEW186<br>ECN2CQTEB186<br>ECN2CQTEX186 |
|--------------------------|---|----------------------------|---|
| Volume total (L)         | 409   | 409                        | 355   |
| Tension/Fréquence        | 220-240 V ~/50 Hz   | 220-240 V ~/50 Hz          | 220-240 V ~/50 Hz   |
| Intensité nominale (A)   | 0,9   | 1,4                        | 0,9   |
| Fusible principal (A)    | 16  | 16                         | 16  |
| Réfrigérant              | R600a(53g)  | R600a(53g)                 | R600a(53g)  |
| Dimensions (L/P/H en mm) | 595*667*2 050   | 595*667*2 050              | 595*667*1 850   |





Nous recommandons notre Service clientèle Haier et l'utilisation de pièces détachées d'origine.

Si vous rencontrez un problème avec votre appareil, veuillez d'abord consulter le paragraphe DÉPANNAGE.

Si vous ne trouvez pas de solution, veuillez contacter

- ▶ votre revendeur local ou
- ▶ notre centre de service d'appel européen (voir les numéros de téléphone ci-dessous) ou
- ▶ l'espace Service & Assistance à l'adresse [www.haier.com](http://www.haier.com) où vous pouvez activer la demande
- ▶ de service et trouver également les FAQ.

Pour contacter notre Service, assurez-vous que vous disposez des données suivantes. Les informations se trouvent sur la plaque signalétique.

Modèle \_\_\_\_\_

N° de série \_\_\_\_\_

Vérifiez également la carte de garantie fournie avec le produit en cas de garantie.

| Centre de service d'appel européen |                     |  |
|------------------------------------|---------------------|--|
| Pays*                              | Numéro de téléphone | Coûts  |
| Haier Italy (IT)                   | 199 100 912         |  |
| Haier Spain (ES)                   | 902 509 123         |  |
| Haier Germany (DE)                 | 0180 5 39 39 99     | <ul style="list-style-type: none"><li>• 14 centimes/min ligne fixe</li><li>• max 42 centimes/min mobile</li></ul>                  |
| Haier Austria (AT)                 | 0820 001 205        | <ul style="list-style-type: none"><li>• 14,53 centimes/min ligne fixe</li><li>• max 20 centimes/min pour tous les autres</li></ul> |
| Haier United Kingdom (UK)          | 0333 003 8122       |  |
| Haier France (FR)                  | 0980 406 409        |  |



\*Pour les autres pays, veuillez vous référer à [www.haier.com](http://www.haier.com)

Haier Europe Trading S.r.l

Filiale Royaume-Uni

Westgate House, Westgate, Ealing

Londres, W5 1YY

\*Durée de la garantie de l'appareil de réfrigération :

La garantie minimale est : 2 ans pour les pays de l'UE, 3 ans pour la Turquie, 1 an pour le Royaume-Uni, 1 an pour la Russie, 3 ans pour la Suède, 2 ans pour la Serbie, 5 ans pour la Norvège, 1 an pour le Maroc, 6 mois pour l'Algérie, aucune garantie légale pour la Tunisie.

\*La période des pièces détachées pour la réparation de l'appareil :

Les thermostats, les capteurs de température, les circuits imprimés et les sources de lumière sont disponibles pendant une période minimale de sept ans après la mise sur le marché de la dernière unité du modèle.

Poignées de porte, charnières de porte, bacs et paniers pendant une période minimale de sept ans et joints de porte pendant une période minimale de 10 ans, après la mise sur le marché de la dernière unité du modèle.

\*Pour plus d'informations sur le produit, consultez <https://eprel.ec.europa.eu/> ou scannez le code QR sur l'étiquette énergétique fournie avec l'appareil.

|   |  |     |
|---|--|-----|
| <a href="#"><u>133 Informazioni per la sicurezza</u></a>            | <a href="#"><u>Operazioni preliminari al primo utilizzo</u></a>      | 134 |
|   | <a href="#"><u>Installazione</u></a>                                 | 134 |
|   | <a href="#"><u>Utilizzo quotidiano</u></a>                           | 135 |
| <a href="#"><u>138 Uso previsto</u></a>                             |  |     |
| <a href="#"><u>139 Descrizione del prodotto</u></a>                 |  |     |
| <a href="#"><u>141 Pannello con display</u></a>                     |  |     |
| <a href="#"><u>142 Utilizzo</u></a>                                 | <a href="#"><u>Regolazione della temperatura del frigorifero</u></a> | 143 |
|   | <a href="#"><u>Regolazione della temperatura del congelatore</u></a> | 143 |
|   | <a href="#"><u>Funzione di regolazione di precisione</u></a>         | 143 |
|   | <a href="#"><u>Funzione Fresh 0°C</u></a>                            | 143 |
| <a href="#"><u>146 Dotazioni</u></a>                                |  |     |
| <a href="#"><u>148 Suggerimenti per il risparmio energetico</u></a> |  |     |
| <a href="#"><u>149 Cura e pulizia</u></a>                           |  |     |
| <a href="#"><u>151 Risoluzione dei problemi</u></a>                 |  |     |
| <a href="#"><u>155 Installazione</u></a>                            |  |     |
| <a href="#"><u>159 Dati tecnici</u></a>                             |  |     |
| <a href="#"><u>161 Assistenza clienti</u></a>                       |  |     |



**Fare clic sui contenuti per visualizzare le informazioni dettagliate.**

## Grazie per aver acquistato un prodotto Candy.

Leggere attentamente queste istruzioni prima di utilizzare l'elettrodomestico. Le istruzioni contengono informazioni importanti per ottimizzare l'uso dell'elettrodomestico e garantire l'installazione, l'uso e la manutenzione sicuri e corretti.

Conservare il presente manuale in un luogo comodo, in modo da poterlo sempre consultare per un uso sicuro e corretto dell'elettrodomestico.

Se l'elettrodomestico viene venduto, ceduto o abbandonato in caso di trasloco, trasferire anche il presente manuale in modo che il nuovo proprietario possa comprendere l'uso dell'elettrodomestico e delle avvertenze di sicurezza.

## Accessori

Controllare gli accessori e la documentazione in base al seguente elenco:



**AVVERTENZA - Informazioni importanti per la sicurezza****AVVISO - Informazioni generali e consigli****Informazioni ambientali****Smaltimento**

Contribuire a proteggere l'ambiente e la salute umana. Collocare l'imballo in appositi contenitori affinché venga riciclato. Contribuire al riciclo dei rifiuti delle apparecchiature elettriche ed elettroniche. Non smaltire gli elettrodomestici contrassegnati con questo simbolo assieme ai rifiuti domestici. Conferire il prodotto presso la struttura di riciclo locale o rivolgersi all'ufficio comunale preposto.

**AVVERTENZA!**

Pericolo di lesioni o soffocamento!

I refrigeranti e i gas devono essere smaltiti in maniera professionale. Accertarsi che la tubazione del circuito del refrigerante non sia danneggiata prima di smaltirla correttamente. Scollegare l'elettrodomestico dalla rete elettrica. Tagliare il cavo di alimentazione e smaltirlo. Rimuovere vassoi e cassette, fermaporte e guarnizioni, per evitare che bambini e animali domestici rimangano chiusi nell'elettrodomestico.



Prima di accendere l'elettrodomestico per la prima volta, leggere i seguenti consigli sulla sicurezza:



## AVVERTENZA!

### Operazioni preliminari al primo utilizzo

- ▶ Accertarsi dell'assenza di danni dovuti al trasporto.
- ▶ Rimuovere tutti gli elementi di imballo e tenerli fuori dalla portata dei bambini.
- ▶ Per garantire la totale efficienza del circuito del refrigerante, attendere almeno due ore prima di installare l'elettrodomestico.
- ▶ L'elettrodomestico deve essere maneggiato sempre da almeno due persone perché è pesante.

### Installazione

- ▶ Installare l'elettrodomestico in un luogo asciutto e ben ventilato. Lasciare uno spazio libero di almeno 5 cm sopra e attorno all'elettrodomestico.
- ▶ Non collocare mai l'elettrodomestico in zone umide o soggette a schizzi d'acqua. Pulire e asciugare schizzi e macchie d'acqua con un panno morbido e pulito.
- ▶ Non installare l'elettrodomestico esposto alla luce diretta del sole o in prossimità di fonti di calore (ad es. stufe o radiatori).
- ▶ Installare l'elettrodomestico a livello in un'area adatta alle dimensioni e all'uso.
- ▶ Le aperture di ventilazione nell'elettrodomestico o nella struttura a incasso devono rimanere sempre libere.
- ▶ Accertarsi che i dati elettrici sulla targhetta siano conformi all'alimentazione elettrica. In caso contrario, rivolgersi a un elettricista.
- ▶ L'elettrodomestico funziona con corrente elettrica 220-240 Vca / 50 Hz. Oscillazioni anomale della tensione possono causare il mancato avvio dell'elettrodomestico, danni al display della temperatura o al compressore oppure rumori anomali durante il funzionamento. In tal caso, è opportuno montare un regolatore automatico.
- ▶ Non adoperare prese multiple o cavi di prolunga.
- ▶ Non collocare prese multiple o alimentatori portatili nella parte posteriore dell'elettrodomestico.
- ▶ Accertarsi che il cavo di alimentazione non sia intrappolato dal frigorifero. Non calpestare il cavo di alimentazione.



## AVVERTENZA!

- ▶ Per l'alimentazione elettrica utilizzare una presa separata collegata a terra e facilmente accessibile. L'elettrodomestico deve essere collegato a terra. Solo per il Regno Unito: il cavo di alimentazione dell'elettrodomestico è dotato di una spina a 3 conduttori (collegata a terra) adatta a una presa standard a 3 conduttori (collegata a terra). Non tagliare né smontare mai il terzo conduttore (collegamento a terra). Dopo l'installazione dell'elettrodomestico, la spina deve essere accessibile.

- ▶ Non danneggiare il circuito di refrigerazione.

### Utilizzo quotidiano

- ▶ Questo elettrodomestico può essere utilizzato da bambini di almeno 8 anni, da persone con ridotte capacità fisiche, sensoriali o mentali e da persone inesperte solo sotto stretta sorveglianza o se hanno appreso le modalità di utilizzo sicuro dell'elettrodomestico e sono consapevoli dei relativi pericoli.
- ▶ I bambini di età da 3 a 8 anni possono introdurre e prelevare alimenti dall'elettrodomestico, ma non devono pulirlo o installarlo.
- ▶ Tenere lontani dall'elettrodomestico i bambini di età inferiore a 3 anni, a meno che non siano costantemente sorvegliati.
- ▶ Impedire ai bambini di giocare con l'elettrodomestico.
- ▶ In caso di perdite di gas refrigerante o altri gas infiammabili in prossimità dell'elettrodomestico, chiudere la valvola del gas che fuoriesce, aprire porte e finestre e non staccare la spina del cavo di alimentazione del frigorifero o di altri elettrodomestici.
- ▶ Notare che l'elettrodomestico, ad esempio CNCQ2T620EX, CNCQ2T620EW, CNCQ2T618EX, CNCQ4T618EW, CNCQ4T618EB, ECN2CQTEX186, ECN2CQTEB186, ECN2CQTEW186, ECN2CQTEX206, ECN2CQTEB206, ECN2CQTEW206, è impostato per il funzionamento in un intervallo di temperatura ambiente specifico compreso tra 10°C e 38°C. L'elettrodomestico potrebbe non funzionare correttamente se lasciato per un lungo periodo a una temperatura superiore o inferiore all'intervallo indicato.
- ▶ Notare che l'elettrodomestico, ad esempio CNCQ2T620DX, CNCQ2T620DW, è impostato per il funzionamento in un intervallo di temperatura ambiente specifico compreso tra 10°C e 43°C. L'elettrodomestico potrebbe non funzionare correttamente se lasciato per un lungo periodo a una temperatura superiore o inferiore all'intervallo indicato.
- ▶ Non collocare elementi instabili (oggetti pesanti, contenitori pieni d'acqua) sopra il frigorifero, per evitare lesioni personali dovute a cadute o scosse elettriche causate dal contatto con l'acqua.
- ▶ Non caricare eccessivamente i ripiani dello sportello. Lo sportello può inclinarsi, il portabottiglie,



## AVVERTENZA!

- ▶ Non conservare né utilizzare materiali esplosivi o corrosivi nell'elettrodomestico o nelle vicinanze.
- ▶ Non conservare medicinali, batteri o sostanze chimiche nell'elettrodomestico. Questo apparecchio è un elettrodomestico. Si sconsiglia di conservare materiali che richiedono temperature rigide.
- ▶ Non riporre liquidi in bottiglie o lattine (né alcolici ad elevata gradazione), specialmente bevande gassate, nel congelatore, perché durante il congelamento potrebbero scoppiare.
- ▶ Se la temperatura del congelatore è aumentata, controllare lo stato degli alimenti.
- ▶ Non impostare una temperatura inutilmente bassa nel comparto frigorifero. Con impostazioni elevate possono crearsi temperature sotto zero. Attenzione: le bottiglie possono scoppiare
- ▶ Non toccare i prodotti congelati con le mani bagnate (indossare i guanti). In particolare, non mangiare i ghiaccioli subito dopo averli tolti dal comparto congelatore. In caso contrario, potrebbe congelarsi la bocca e potrebbero formarsi vesciche da gelo. PRONTO SOCCORSO: collocare immediatamente la zona congelata sotto l'acqua fredda corrente. Non tirare via la zona congelata!
- ▶ Non toccare la superficie interna del comparto congelatore durante il funzionamento, soprattutto con le mani bagnate, poiché le mani potrebbero congelarsi sulla superficie.
- ▶ In caso di blackout o prima della pulizia, scollegare l'elettrodomestico. Attendere almeno 7 minuti prima di riavviare l'elettrodomestico, poiché un avvio frequente può danneggiare il compressore.
- ▶ Non adoperare dispositivi elettrici all'interno dei comparti dell'elettrodomestico destinati alla conservazione degli alimenti, a meno che non siano del tipo consigliato dal produttore. Manutenzione / pulizia
- ▶ Accertarsi che i bambini siano sorvegliati se effettuano la pulizia e la manutenzione.
- ▶ Scollegare l'elettrodomestico dalla rete elettrica prima di effettuare operazioni di manutenzione ordinaria. Attendere almeno 5 minuti prima di riavviare l'elettrodomestico, poiché un avvio frequente può danneggiare il compressore.
- ▶ Quando l'elettrodomestico viene collocato nella sede prescelta, accertarsi che il cavo di alimentazione non sia incastrato o danneggiato.
- ▶ Non collocare prese multiple o alimentatori portatili nella parte posteriore dell'elettrodomestico.
- ▶ Non adoperare apparecchiature elettriche all'interno dei comparti dell'elettrodomestico destinati alla conservazione degli alimenti, a meno che non siano del tipo consigliato dal produttore.
- ▶ Non collocare sostanze esplosive (ad es. lattine di aerosol con propellente infiammabile) all'interno di questo elettrodomestico.





## AVVERTENZA!

- ▶ Scollegare l'elettrodomestico tenendo la spina e non il cavo.
- ▶ Non pulire l'elettrodomestico con spazzole rigide, spazzole metalliche, detersivi in polvere, benzina, acetato di pentile, acetone e soluzioni organiche simili, soluzioni acide o alcaline. Per evitare danni, effettuare la pulizia con un detergente speciale per frigoriferi.
- ▶ Non raschiare via ghiaccio e brina con oggetti appuntiti. Non adoperare spray, riscaldatori elettrici (ad es. asciugacapelli) o altre fonti di calore per evitare danni ai componenti in plastica.
- ▶ Non usare oggetti meccanici o utensili diversi da quelli consigliati dal produttore per accelerare lo sbrinamento.
- ▶ Se il cavo di alimentazione è danneggiato, deve essere sostituito dal produttore, da un tecnico dell'assistenza o da una persona con analogo qualifica per evitare rischi.
- ▶ Non cercare di riparare, smontare o modificare personalmente l'elettrodomestico. Per le riparazioni rivolgersi all'assistenza clienti.
- ▶ Eliminare la polvere sul retro dell'unità almeno una volta all'anno per scongiurare il rischio di incendio e limitare i consumi energetici.
- ▶ Non spruzzare o schizzare liquidi sull'elettrodomestico durante la pulizia.
- ▶ Per pulire questo elettrodomestico non utilizzare apparecchi a vapore.
- ▶ Non pulire i ripiani di vetro freddi con acqua calda. Un'improvvisa variazione della temperatura può causare la rottura del vetro.

## Informazioni sul gas refrigerante



## AVVERTENZA!

L'elettrodomestico contiene il refrigerante infiammabile ISOBUTANO (R600a). Accertarsi che il circuito del refrigerante non abbia subito danni durante il trasporto o l'installazione. Eventuali perdite di refrigerante possono causare lesioni oculari o incendi. In caso di danni, tenere lontane fonti di fiamme libere, ventilare perfettamente l'ambiente e non collegare o scollegare i cavi di alimentazione dell'elettrodomestico o di altri elettrodomestici. Informare l'assistenza clienti.

In caso di contatto con gli occhi, sciacquare immediatamente con acqua corrente e rivolgersi tempestivamente a un oculista.



## Uso previsto

Questo elettrodomestico è destinato al raffreddamento e al congelamento di alimenti. È stato progettato esclusivamente per l'uso in applicazioni domestiche e simili, ad es. zone cucina del personale in negozi, uffici e altri ambienti di lavoro; in fattorie, da clienti in hotel, motel e altri ambienti di tipo residenziale, nonché in bed-and-breakfast e attività di ristorazione. Non è destinato ad usi commerciali o industriali. Non sono consentiti cambiamenti o modifiche all'elettrodomestico. Utilizzi errati possono causare pericoli e annullare la garanzia.

## Norme e direttive

Questo prodotto è conforme ai requisiti di tutte le direttive CE vigenti con le corrispondenti norme armonizzate e le norme del Regno Unito che prevedono il marchio CE o UKCA.

## **i** AVVISO

A causa di modifiche tecniche e della varietà dei modelli, alcune illustrazioni riportate nel presente manuale possono essere diverse dall'aspetto reale del modello acquistato.

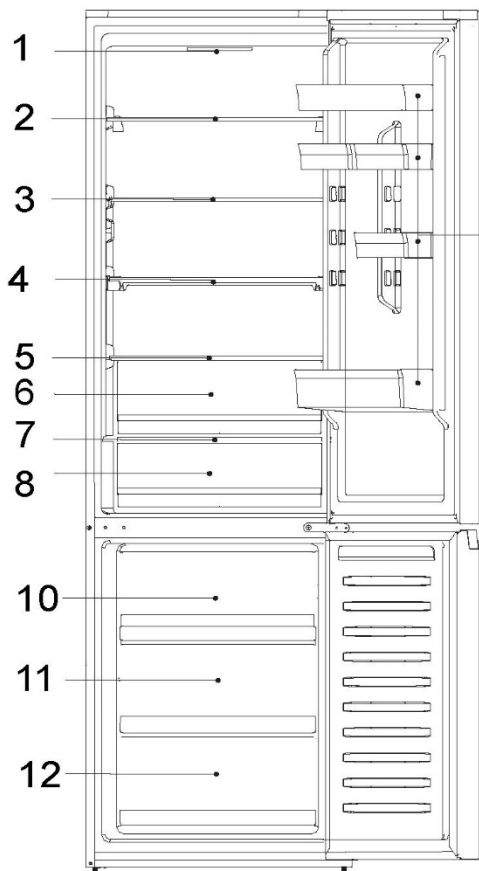

CNCQ2T620EX  
 CNCQ2T620EW  
 CNCQ2T620DX  
 CNCQ2T620DW  
 CNCQ2T620EB  
 ECN2CQTEX206  
 ECN2CQTEW206  
 ECN2CQTEB206

A: Comparto frigorifero

- 1- Pannello con display
- 2- Ripiano in vetro
- 3- Ripiano in vetro
- 4- Ripiano in vetro
- 5- Coperchio del cassetto
- 6- Cassetto Humidity Area
- 7- Coperchio del cassetto
- 8- Cassetto Fresh 0°C

9- Vassoio sporgente dello sportello

B: Comparto congelatore

- 10- Cassetto superiore del congelatore
- 11- Cassetto centrale del congelatore
- 12- Cassetto inferiore del congelatore



## **i** AVVISO

A causa di modifiche tecniche e della varietà dei modelli, alcune illustrazioni riportate nel presente manuale possono essere diverse dall'aspetto reale del modello acquistato.

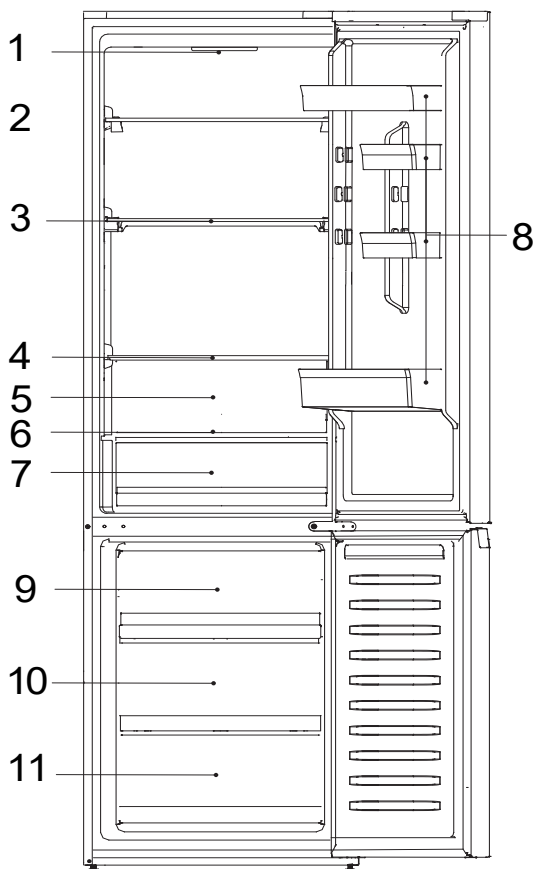

CNCQ2T618EW  
 CNCQ2T618EB  
 CNCQ2T618EX  
 ECN2CQTEB186  
 ECN2CQTEW186  
 ECN2CQTEX186

A: Comparto frigorifero

- 1- Pannello con display
- 2- Ripiano in vetro
- 3- Ripiano in vetro
- 4- Ripiano in vetro
- 5- Coperchio del cassetto
- 6- Cassetto Fresh 0°C
- 7- Vassoio sporgente dello sportello

B: Comparto congelatore

- 8- Cassetto superiore del congelatore
- 9- Cassetto centrale del congelatore
- 10- Cassetto inferiore del congelatore

## Pannello con display

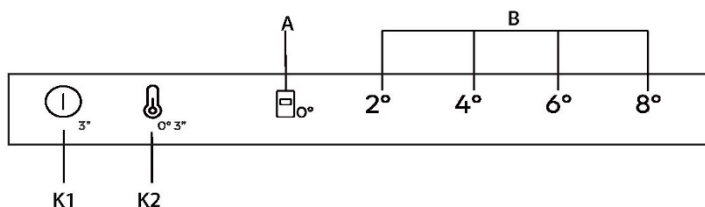

### Pulsanti

- K1 Tasto di accensione/spengimento: per accendere e spegnere l'elettrodomestico.
- K2 Selezione della temperatura/regolazione di precisione
- Tasto di accensione/spengimento, utilizzato per accendere/spegnere la funzione Fresh 0°C.

### Indicatori

- A Funzione Fresh 0°C
- B Visualizzazione della temperatura del frigorifero

## Operazioni preliminari al primo utilizzo

- ▶ Rimuovere tutti i materiali di imballo, tenerli fuori dalla portata dei bambini e smaltirli nel rispetto dell'ambiente.
- ▶ Pulire l'interno e l'esterno dell'elettrodomestico, nonché l'interno e gli accessori con acqua e un detergente delicato, quindi asciugarlo bene con un panno morbido.
- ▶ Dopo l'installazione a livello e la pulizia dell'elettrodomestico, attendere almeno 2 ore prima di collegarlo all'alimentazione elettrica. Vedere la sezione INSTALLAZIONE.
- ▶ Prima di caricare gli alimenti, preraffreddare i compartimenti con impostazioni elevate.



## Pulsanti meccanici

I pulsanti sul pannello con display sono pulsanti meccanici.

## Accensione e spegnimento dell'elettrodomestico

L'elettrodomestico entra in funzione non appena viene collegato all'alimentazione elettrica.

Quando il frigorifero viene acceso per la prima volta, l'indicatore "4°" di "B" (display della temperatura del frigorifero) e l'indicatore "0°" del cassetto Fresh 0°C si illuminano. La temperatura del frigorifero e quella del congelatore vengono impostate automaticamente rispettivamente a 4°C e -20°C. Il cassetto Fresh 0°C entra in funzione.



## AVVISO

L'elettrodomestico è preimpostato sulla temperatura consigliata di 4°C. Queste sono le impostazioni consigliate. È possibile, tuttavia, cambiare manualmente queste temperature.

### Allarme sportello aperto

Se lo sportello rimane aperto per oltre 3 minuti, il frigorifero emette un allarme acustico per segnalarlo.

L'allarme può essere tacitato chiudendo lo sportello. Se lo sportello rimane aperto per oltre 7 minuti, l'illuminazione interna del frigorifero e l'illuminazione del pannello con display si spengono automaticamente.

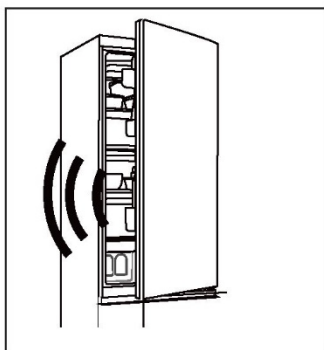

### Accensione/spegnimento

Quando l'apparecchio è acceso, premere il pulsante K1 per 3 secondi, l'apparecchio entra in modalità standby, il compressore smette di funzionare e la luce si spegne; Quando l'apparecchio è in modalità standby, premere il pulsante K1 per 3 secondi, l'apparecchio si accende, il compressore entra in funzione e la luce si accende.

### Regolazione della temperatura

Le temperature interne dipendono dai seguenti fattori:

Temperatura ambiente

Frequenza di apertura dello sportello



Quantità di alimenti conservati  
Installazione dell'elettrodomestico

## Regolazione della temperatura del comparto frigorifero/ congelatore

1. Premere il tasto "K2" (selezione della temperatura del frigorifero) per selezionare la temperatura del frigo;
2. L'indicatore "B" (display della temperatura del frigorifero) si illuminerà alternativamente come di seguito;

2° → 4° → 6° → 8°

3. Dopo circa 3 secondi l'impostazione viene confermata.
4. Quando si seleziona la temperatura del frigorifero dal pannello con display, la temperatura corrispondente per il congelatore è 2°(-22°) → 4°(-20°) → 6°(-18°) → 8°(-16°).

## Regolazione di precisione

La modalità di selezione della regolazione di precisione offre sette possibilità di impostare le temperature, ovvero 2°, 3°(2° 4°), 4°, 5°(4° 6°), 6°, 7°(6° 8°), 8°.

Utilizzo della funzione di regolazione di precisione:

1. Premere il tasto K2 per 8 secondi per attivare/disattivare la modalità di selezione della regolazione di precisione. Quando l'elettrodomestico passa in questa modalità, viene emesso un segnale acustico e il LED del livello di raffreddamento selezionato si illumina.
2. Premendo il tasto K2, l'impostazione della regolazione di precisione aumenta e ad ogni pressione, l'indicatore "B" (display della temperatura del frigorifero) si illuminerà alternativamente come di seguito;

2° → 3°(2° 4°) → 4° → 5°(4° 6°) → 6° → 7°(6° 8°) → 8°

## cassetto **Fresh 0°C**

Per accedere alla modalità "**Fresh 0°C**", con lo sportello del frigorifero aperto, premere K2 per 3 secondi con un segnale acustico, l'indicatore "  0° " si illuminerà, la temperatura del Fresh 0°C sarà vicina a 0°C.

Per uscire dalla modalità "**0°**", con lo sportello del frigorifero aperto, premere K2 per 3 secondi con un segnale acustico, l'indicatore "  0° " si spegnerà; la temperatura del cassetto " 0° " cambierà con la temperatura del frigorifero.



## AVVISO

1. Quando l'elettrodomestico entra in modalità Regolazione di precisione, l'indicatore "B" (display della temperatura del frigorifero) 2° 4° si illuminano contemporaneamente, la temperatura del frigorifero funziona a 3°; 4° 6° si accendono contemporaneamente, la temperatura del frigorifero funziona a 5°; 6° 8° si accendono contemporaneamente, la temperatura del frigorifero funziona a 7°;
2. Quando la temperatura ambiente è inferiore a 8°C e la refrigerazione è in modalità 2°, sia che la modalità "**0°**" sia aperta o chiusa, la temperatura del cassetto Fresh 0°C è vicina a 0°C



## Suggerimento per la conservazione di alimenti freschi

### Conservazione nel vano frigorifero

Mantenere nel frigorifero una temperatura inferiore a 5 °C.

Lasciare raffreddare gli alimenti caldi fino a quando raggiungono la temperatura ambiente prima di conservarli nell'elettrodomestico.

Lavare e asciugare gli alimenti prima di conservarli nel frigorifero.

Per evitare alterazioni dell'odore o del sapore, sigillare adeguatamente gli alimenti da conservare.

Non conservare alimenti in quantità eccessiva. Per un raffreddamento migliore e più omogeneo, lasciare spazio tra gli alimenti per consentire il passaggio dell'aria fredda.

È preferibile conservare nella parte anteriore del ripiano gli alimenti consumati quotidianamente

Lasciare spazio tra gli alimenti e le pareti interne, per facilitare il passaggio dell'aria. In ogni caso, non riporre gli alimenti a contatto con la parete posteriore, perché potrebbero congelarsi. Evitare il contatto diretto degli alimenti (soprattutto cibi oleosi o acidi) con il rivestimento interno, poiché olio/acido possono erodere il rivestimento interno. Pulire immediatamente lo sporco oleoso o acido.

Gli alimenti congelati possono essere scongelati gradualmente nello scomparto frigorifero. In questo modo si risparmia energia.

Il processo di invecchiamento di frutta e verdura come zucchine, meloni, papaia, banane, ananas ecc. può essere accelerato nel frigorifero. Pertanto non è consigliabile conservarli in frigorifero. Tuttavia, la maturazione dei frutti molto acerbi può essere favorita per un certo periodo. Conservare a temperatura ambiente anche cipolle, aglio, zenzero e altri tuberi.

Eventuali odori sgradevoli all'interno del frigorifero indicano che qualcosa si è rovesciato ed è necessario pulire l'elettrodomestico. Vedere Cura e pulizia.

È preferibile collocare alimenti diversi in aree diverse, a seconda delle loro proprietà.

### Conservazione nel vano congelatore

- Nel congelatore mantenere la temperatura di -18 °C.
- Lasciare raffreddare gli alimenti caldi fino a quando raggiungono la temperatura ambiente prima di conservarli nel comparto congelatore.
- Gli alimenti tagliati in piccole porzioni si congelano e si scongelano più rapidamente. Il peso consigliato per ogni porzione è inferiore a 2,5 kg
- È preferibile confezionare gli alimenti prima di collocarli nel congelatore. Per evitare che i sacchetti si attacchino tra loro, la parte esterna della confezione deve essere asciutta. I materiali per il confezionamento devono essere inodori, ermetici, non velenosi e non tossici.
- Per evitare di superare la scadenza dei periodi di conservazione, annotare sulla confezione la data di congelamento, il limite di tempo e il nome dell'alimento in base ai periodi di conservazione dei vari alimenti.





## AVVERTENZA!

Acidi, alcali, sale ecc. potrebbero corrodere la superficie interna del congelatore.

- Non collocare alimenti con tali sostanze (ad es. pesce di mare) a contatto diretto con la superficie interna. Eliminare immediatamente l'acqua salata dal congelatore.
- Non superare i tempi di conservazione degli alimenti consigliati dai produttori. Estrarre dal congelatore solo la quantità di alimenti necessaria.
- Consumare rapidamente gli alimenti scongelati. Gli alimenti scongelati non possono essere ricongelati, a meno che non vengano cotti.
- Non caricare troppi alimenti freschi nel vano congelatore. Fare riferimento alla capacità di congelamento del congelatore - Vedere DATI TECNICI o controllare i dati sulla targhetta.
- Gli alimenti possono essere conservati nel congelatore a una temperatura di almeno  $-18^{\circ}\text{C}$  per 2-12 mesi, a seconda delle loro proprietà (ad es. carne): 3-12 mesi, verdure: 6-12 mesi).
- Quando si congelano alimenti freschi, evitare che entrino a contatto con alimenti già congelati. In caso contrario, potrebbero scongelarsi.

### **Quando si conservano alimenti surgelati, attenersi alle linee guida indicate di seguito:**

- Per il tempo di conservazione degli alimenti, attenersi sempre alle linee guida dei produttori. Non ignorare queste linee guida!
- Ridurre il più possibile il tempo tra l'acquisto e la conservazione per preservare la qualità degli alimenti.
- Acquistare alimenti congelati conservati a una temperatura di  $-18^{\circ}\text{C}$  o inferiore.
- Evitare di acquistare alimenti con ghiaccio o brina sulla confezione, in quanto potrebbero essere stati parzialmente scongelati e ricongelati; l'aumento della temperatura riduce la qualità degli alimenti.

## AVVISO

A causa dei diversi modelli, il prodotto potrebbe non essere dotato di tutte le caratteristiche riportate di seguito. Fare riferimento al capitolo relativo alla descrizione del prodotto.

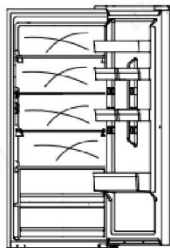

### Flusso d'aria multiplo

Il frigorifero è dotato di un sistema con flusso d'aria multiplo, grazie al quale flussi di aria fresca investono tutti i ripiani. Ciò facilita il mantenimento di una temperatura uniforme per garantire la freschezza degli alimenti per un periodo maggiore.

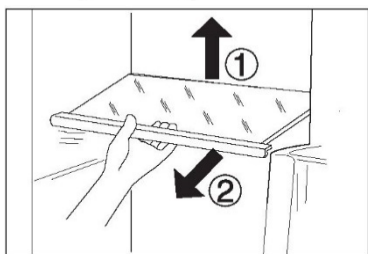

### Ripiani regolabili

1. L'altezza dei ripiani può essere regolata in base alle esigenze.
2. Per spostare un ripiano, rimuoverlo sollevandone il bordo posteriore ① ed estrarlo ②.
3. Per reinstallarlo, collocarlo sulle alette su entrambi i lati e spingerlo dentro fino in fondo in modo che la parte posteriore del ripiano sia fissata all'interno delle feritoie laterali

### Portabottiglie/Cassetti incassati nello sportello rimovibili

1. I cassetti incassati nello sportello possono essere rimossi per essere puliti:
2. Tenere con le mani entrambi i lati del cassetto incassato, sollevarlo ① ed estrarlo ②.
3. Per inserire il cassetto incassato nello sportello, seguire la procedura inversa

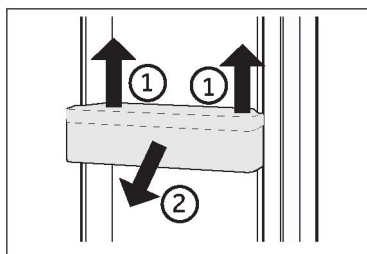

## Cassetto frigo

Per l'utilizzo e l'impostazione del comparto frigo, consultare la sezione UTILIZZO.

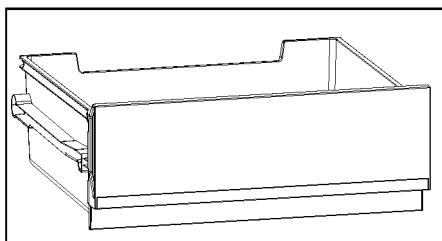

## Cassetto del congelatore

Il cassetto del congelatore può essere estratto orizzontalmente in modo completo. È montato su guida telescopica easy roll, in modo da poter conservare e rimuovere comodamente i prodotti congelati. Grazie al meccanismo di chiusura automatica dello sportello, i cassetti del congelatore sono facili da utilizzare e permettono di risparmiare energia.

## Cassetto rimovibile

Per rimuovere il cassetto, estrarlo al massimo ①, sollevarlo e toglierlo ②.

Per inserire il cassetto, seguire la procedura inversa.

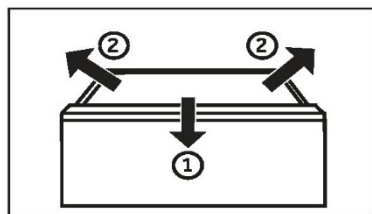

## AVVERTENZA!

Non sovraccaricare i cassetti: Carico massimo per ciascun cassetto: 35 kg.

## Illuminazione

La luce interna a LED si accende quando si apre lo sportello. Le prestazioni dell'illuminazione non dipendono da altre impostazioni degli elettrodomestici.



## Suggerimenti per il risparmio energetico

- ▶ Accertarsi che l'elettrodomestico sia adeguatamente ventilato (v. INSTALLAZIONE).
- ▶ Non installare l'elettrodomestico esposto alla luce diretta del sole o in prossimità di fonti di calore (ad es. stufe o radiatori).
- ▶ Evitare che la temperatura dell'elettrodomestico sia inutilmente bassa. Riducendo la temperatura impostata nell'elettrodomestico, il consumo energetico aumenta.
- ▶ Attendere che gli alimenti caldi si raffreddino prima di collocarli nell'elettrodomestico.
- ▶ Aprire lo sportello dell'elettrodomestico senza spalancarlo e per il più breve tempo possibile.
- ▶ Per evitare ostruzioni del flusso d'aria, non riempire eccessivamente l'elettrodomestico.
- ▶ Evitare l'ingresso di aria nelle confezioni di alimenti.
- ▶ Mantenere pulite le guarnizioni dello sportello in modo che si chiuda sempre perfettamente.
- ▶ Per ottimizzare il risparmio energetico, collocare nell'elettrodomestico i cassetti, i contenitori degli alimenti e i ripiani, e riporre gli alimenti senza ostruire l'uscita dell'aria del condotto.



## AVVERTENZA!

Prima di effettuare la pulizia, staccare la spina di alimentazione dell'elettrodomestico.

### Pulizia

Pulire l'elettrodomestico quando è vuoto o contiene pochi alimenti.

Per una corretta manutenzione e per evitare cattivi odori degli alimenti conservati, pulire l'elettrodomestico ogni quattro settimane.



## AVVERTENZA!

- ▶ Non pulire l'elettrodomestico con spazzole rigide, spazzole metalliche, detersivi in polvere, benzina, acetato di pentile, acetone e soluzioni organiche simili, soluzioni acide o alcaline. Per evitare danni, effettuare la pulizia con un detergente speciale per frigoriferi.
- ▶ Non spruzzare o schizzare liquidi sull'elettrodomestico durante la pulizia.
- ▶ Per pulire questo elettrodomestico non utilizzare apparecchi a vapore.
- ▶ Non pulire i ripiani di vetro freddi con acqua calda. Un'improvvisa variazione della temperatura può causare la rottura del vetro.
- ▶ Non toccare la superficie interna del comparto congelatore, soprattutto con le mani bagnate, poiché le mani potrebbero congelarsi sulla superficie.

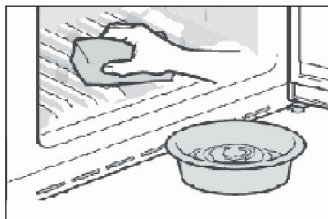

- ▶ Tenere sempre pulita la guarnizione dello sportello.
- ▶ Pulire l'interno e l'alloggiamento dell'elettrodomestico con una spugna imbevuta di acqua calda e detergente neutro.
- ▶ Strofinare l'interno e l'esterno del frigorifero (compresi la guarnizione dello sportello, il cassetto incassato nello sportello, i ripiani di vetro, i compartimenti ecc.) con un panno morbido o una spugna imbevuta di acqua calda (è possibile aggiungere un detergente neutro).
- ▶ In presenza di liquidi versati, rimuovere tutte le parti contaminate, sciacquarle sotto l'acqua corrente, asciugarle e ricollocarle nel frigorifero.
- ▶ In caso di versamenti di alimenti cremosi (ad es. panna o gelato sciolto), rimuovere tutte le parti contaminate, lasciarle un po' di tempo in acqua calda a circa 40 °C, poi sciacquarle sotto l'acqua corrente, asciugarle e ricollocarle nel frigorifero.
- ▶ Nel caso in cui rimangano intrappolati piccoli oggetti all'interno del frigorifero (tra i ripiani o i cassette), toglierli con una spazzolina morbida. Se non si riesce a raggiungere l'oggetto, rivolgersi all'assistenza Haier
- ▶ Sciacquare e asciugare con un panno morbido.
- ▶ Non lavare i componenti dell'elettrodomestico in lavastoviglie.
- ▶ Attendere almeno 7 minuti prima di riavviare l'elettrodomestico, poiché un avvio frequente può danneggiare il compressore.

### Sbrinamento

Lo sbrinamento dei compartimenti frigorifero e congelatore avviene automaticamente e non richiede operazioni manuali.



## Sostituzione delle lampade a LED



### AVVERTENZA!

La lampada a LED deve essere sostituita solo dal produttore o da un tecnico dell'assistenza autorizzato.

La lampada utilizza una sorgente luminosa a LED che riduce i consumi energetici e garantisce una lunga durata. In caso di anomalie, rivolgersi all'assistenza clienti. V. ASSISTENZA CLIENTI.

Parametri delle lampade:

Comparto frigorifero: 12 V massimo 1,5 W

### Inutilizzo per lunghi periodi

Se l'elettrodomestico non viene utilizzato per un lungo periodo di tempo:

Estrarre gli alimenti.

Scollegare il cavo di alimentazione.

Pulire l'elettrodomestico come descritto in precedenza.

Lasciare aperti gli sportelli per evitare la produzione di cattivi odori all'interno.



### AVVISO

Spegnere l'elettrodomestico solo se è strettamente necessario.

### Spostamento dell'elettrodomestico

1. Togliere tutti gli alimenti e staccare la spina dell'elettrodomestico.
2. Fissare con nastro adesivo i ripiani e gli altri componenti mobili presenti nel frigorifero e nel congelatore.
3. Non inclinare il frigorifero oltre 45°, altrimenti il sistema di refrigerazione potrebbe danneggiarsi.



### AVVERTENZA!

- ▶ Non sollevare l'elettrodomestico tenendolo per le maniglie dello sportello.
- ▶ Non collocare mai l'elettrodomestico orizzontalmente a terra.

Molti problemi possono essere risolti personalmente senza particolari competenze. In caso di problemi, consultare tutte le soluzioni possibili indicate e attenersi alle seguenti istruzioni prima di contattare l'assistenza post-vendita. V. ASSISTENZA CLIENTI.



## AVVERTENZA!

- ▶ Prima di effettuare la manutenzione, spegnere l'elettrodomestico e staccare la spina dalla presa di corrente.
- ▶ La manutenzione delle apparecchiature elettriche deve essere effettuata solo da elettricisti qualificati, dal momento che eventuali riparazioni improprie possono causare danni notevoli.
- ▶ Se il cavo di alimentazione è danneggiato, deve essere sostituito unicamente dal produttore, da un tecnico dell'assistenza o da una persona con analogha qualifica per evitare rischi.

| Problema  | Causa possibile  | Soluzione possibile  |
|---|--|--|
| Il compressore non funziona.  | <ul style="list-style-type: none"> <li>• La spina non è collegata alla presa di corrente.</li> <li>• L'elettrodomestico sta effettuando il ciclo di sbrinamento</li> </ul>   | <ul style="list-style-type: none"> <li>• Collegare la spina alla presa di corrente.</li> <li>• Ciò è normale per lo sbrinamento automatico</li> </ul>  |
| L'elettrodomestico si aziona frequentemente o per un periodo di tempo troppo lungo. | <ul style="list-style-type: none"> <li>• La temperatura interna o esterna è troppo elevata.</li> <li>• L'elettrodomestico è rimasto spento per un certo periodo di tempo.</li> <li>• Uno sportello dell'elettrodomestico non è chiuso ermeticamente.</li> <li>• Lo sportello è stato aperto troppo spesso o troppo a lungo.</li> <li>• L'impostazione della temperatura del comparto congelatore è troppo bassa.</li> <li>• La guarnizione dello sportello è sporca, usurata, danneggiata o inadeguata.</li> </ul> | <ul style="list-style-type: none"> <li>• In questo caso è normale che l'elettrodomestico rimanga in funzione più a lungo</li> <li>• Il raffreddamento completo dell'elettrodomestico normalmente richiede 8-12 ore.</li> <li>• Chiudere lo sportello o il cassetto e accertarsi che l'elettrodomestico sia a livello e che gli alimenti o i contenitori urtino lo sportello</li> <li>• Non aprire lo sportello o il cassetto troppo spesso.</li> <li>• Scegliere un'impostazione della temperatura più alta fino a quando la temperatura del frigorifero è soddisfacente. Per stabilizzare la temperatura del frigorifero occorrono 24 ore.</li> <li>• Pulire la guarnizione dello sportello o del cassetto o farla sostituire dall'assistenza clienti.</li> </ul> |



| Problema   | Causa possibile  | Soluzione possibile   |
|--|--|---|
|  | <ul style="list-style-type: none"> <li>Non è garantita la circolazione dell'aria necessaria.</li> </ul>  | <ul style="list-style-type: none"> <li>Garantire un'adeguata ventilazione.</li> </ul>   |
| L'interno del frigorifero è sporco e/o si sentono cattivi odori.   | <ul style="list-style-type: none"> <li>L'interno del frigorifero deve essere pulito.</li> <li>In frigorifero vengono conservati alimenti che producono un odore intenso.</li> </ul>  | <ul style="list-style-type: none"> <li>Pulire la parte interna del frigorifero.</li> <li>Avvolgere completamente gli alimenti.</li> </ul>   |
| La temperatura nell'elettrodomestico non è sufficientemente bassa. | <ul style="list-style-type: none"> <li>La temperatura impostata è troppo alta.</li> <li>Sono stati collocati alimenti troppo caldi.</li> <li>Sono stati collocati troppi alimenti contemporaneamente.</li> <li>Gli alimenti sono troppo vicini tra loro.</li> <li>Uno sportello o un cassetto dell'elettrodomestico non è chiuso bene.</li> <li>Lo sportello o il cassetto è stato aperto troppo spesso o troppo a lungo.</li> </ul> | <ul style="list-style-type: none"> <li>Reimpostare la temperatura.</li> <li>Gli alimenti devono essere sempre raffreddati prima di conservarli.</li> <li>Non conservare troppi alimenti.</li> <li>Lasciare spazio tra i vari alimenti per consentire il passaggio del flusso d'aria.</li> <li>Chiudere lo sportello o il cassetto.</li> <li>Non aprire lo sportello o il cassetto troppo spesso.</li> </ul> |
| La temperatura nell'elettrodomestico è troppo bassa.               | <ul style="list-style-type: none"> <li>La temperatura impostata è troppo bassa.</li> </ul>   | <ul style="list-style-type: none"> <li>Reimpostare la temperatura.</li> </ul>   |
| Formazione di umidità all'interno del comparto frigorifero.        | <ul style="list-style-type: none"> <li>Il clima è troppo caldo e troppo umido.</li> <li>Uno sportello o un cassetto dell'elettrodomestico non è chiuso bene.</li> <li>Lo sportello o il cassetto è stato aperto troppo spesso o troppo a lungo.</li> <li>Contenitori per alimenti o liquidi rimasti aperti.</li> </ul>   | <ul style="list-style-type: none"> <li>Aumentare la temperatura.</li> <li>Chiudere lo sportello o il cassetto.</li> <li>Non aprire lo sportello o il cassetto troppo spesso.</li> <li>Lasciare raffreddare gli alimenti caldi a temperatura ambiente e coprire cibi e liquidi.</li> </ul>   |



| Problema  | Causa possibile   | Soluzione possibile   |
|---|---|---|
| Accumulo di umidità sulla superficie esterna del frigorifero o tra gli sportelli e il cassetto. | <ul style="list-style-type: none"> <li>• Il clima è troppo caldo e troppo umido.</li> <li>• Lo sportello non è chiuso ermeticamente. L'aria fredda all'interno dell'elettrodomestico e l'aria calda all'esterno formano condensa.</li> </ul>  | <ul style="list-style-type: none"> <li>• Ciò è normale in un clima umido; la situazione cambia quando l'umidità diminuisce.</li> <li>• Accertarsi che lo sportello o il cassetto sia chiuso bene.</li> </ul>  |
| Presenza di molto ghiaccio e brina nel comparto congelatore.                                    | <ul style="list-style-type: none"> <li>• Gli alimenti non sono stati confezionati adeguatamente.</li> <li>• Uno sportello o un cassetto dell'elettrodomestico non è chiuso bene.</li> <li>• Lo sportello o il cassetto è stato aperto troppo spesso o troppo a lungo.</li> <li>• Le guarnizioni dello sportello o del cassetto sono sporche, usurate, danneggiate o inadeguate.</li> <li>• Qualcosa all'interno impedisce la chiusura corretta dello sportello o del cassetto.</li> </ul> | <ul style="list-style-type: none"> <li>• Confezionare sempre gli alimenti.</li> <li>• Chiudere lo sportello o il cassetto.</li> <li>• Non aprire lo sportello o il cassetto troppo spesso.</li> <li>• Pulire la guarnizione dello sportello o del cassetto oppure sostituirla.</li> <li>• Risistemare i ripiani, i cassetti incassati nello sportello o i contenitori interni per consentire la chiusura dello sportello o del cassetto.</li> </ul> |
| I lati del comparto e la striscia dello sportello si riscaldano.                                | <ul style="list-style-type: none"> <li>• -</li> </ul>   | <ul style="list-style-type: none"> <li>• È normale.</li> </ul>  |
| L'elettrodomestico emette suoni anomali.  | <ul style="list-style-type: none"> <li>• L'elettrodomestico non è a livello.</li> <li>• L'elettrodomestico urta qualche oggetto vicino.</li> </ul>  | <ul style="list-style-type: none"> <li>• Regolare i piedini per collocare l'elettrodomestico a livello.</li> <li>• Rimuovere gli oggetti attorno all'elettrodomestico.</li> </ul>   |
| Si sente un lieve rumore, simile a quello dell'acqua che scorre.                                | <ul style="list-style-type: none"> <li>• -</li> </ul>   | <ul style="list-style-type: none"> <li>• È normale.</li> </ul>  |
| Viene emesso un allarme acustico.   | <ul style="list-style-type: none"> <li>• Lo sportello del comparto frigorifero è aperto.</li> </ul>   | <ul style="list-style-type: none"> <li>• Chiudere lo sportello.</li> </ul>  |
| Viene emesso un lieve sibilo.   | <ul style="list-style-type: none"> <li>• È in funzione il sistema anticondensa</li> </ul>   | <ul style="list-style-type: none"> <li>• Ciò evita la formazione di condensa ed è normale</li> </ul>  |



| Problema   | Causa possibile   | Soluzione possibile   |
|--|---|---|
| L'illuminazione interna o il sistema di raffreddamento non funziona. | <ul style="list-style-type: none"> <li>• La spina non è collegata alla presa di corrente.</li> <li>• Problema della fonte di alimentazione.</li> <li>• La lampada a LED è fuori uso.</li> </ul> | <ul style="list-style-type: none"> <li>• Collegare la spina alla presa di corrente.</li> <li>• Controllare l'alimentazione elettrica. Chiamare l'azienda elettrica locale.</li> <li>• Chiamare l'assistenza per la sostituzione.</li> </ul> |

Per rivolgersi all'assistenza tecnica, visitare il nostro sito web: <https://corporate.haier-europe.com/en/>

Nella sezione "sito Web", scegliere la marca del proprio prodotto e il proprio paese. Si aprirà il sito Web specifico contenente il numero di telefono e il modulo per contattare l'assistenza tecnica.

### Interruzione della corrente

In caso di interruzione della corrente, gli alimenti dovrebbero rimanere freddi in maniera sicura per circa 5 ore. Durante un'interruzione prolungata della corrente, soprattutto in estate, attenersi ai suggerimenti seguenti:

- ▶ Limitare al massimo l'apertura dello sportello o del cassetto.
- ▶ In caso di interruzione della corrente, non collocare altri alimenti nell'elettrodomestico.
- ▶ Se viene fornito un preavviso di interruzione della corrente di durata superiore a 5 ore, produrre un po' di ghiaccio e collocarlo nella parte superiore del comparto frigorifero.
- ▶ Dopo l'interruzione della corrente, è indispensabile controllare immediatamente gli alimenti.
- ▶ Siccome la temperatura nel frigorifero aumenta durante un'interruzione della corrente o in caso di altri guasti, il periodo di conservazione e la commestibilità degli alimenti si riducono. Per evitare rischi per la salute, gli alimenti che si scongelano devono essere immediatamente consumati oppure cotti e ricongelati (se possibile).

### Funzione di memoria durante un'interruzione di corrente

Al ripristino della corrente, l'elettrodomestico riprende il funzionamento in base alle impostazioni precedenti.

### Disimballo



## AVVERTENZA!

- ▶ L'elettrodomestico è pesante. Per spostarlo occorrono almeno due persone.
- ▶ Tenere fuori dalla portata dei bambini tutti i materiali di imballaggio e smaltirli nel rispetto dell'ambiente
- ▶ Estrarre l'elettrodomestico dall'imballo.
- ▶ Togliere tutti i materiali di imballo.

### Condizioni ambientali

La temperatura ambiente deve essere sempre compresa tra 10°C e 38°C per questo frigorifero, ad esempio CNCQ2T620EX, CNCQ2T620EW, CNCQ2T618EX, CNCQ2T620EB, CNCQ2T618EW, CNCQ2T618EB, ECN2CQTEW186, ECN2CQTEW186, ECN2CQTEW186, ECN2CQTEW206, ECN2CQTEB206, ECN2CQTEX206, CNCQ2T618EXMO; oppure la temperatura ambiente dovrebbe essere sempre compresa tra 10°C e 43°C per questo frigorifero, ad esempio CNCQ2T620DX, CNCQ2T620DW, poiché può influenzare la temperatura all'interno dell'elettrodomestico e il suo consumo energetico. Non installare l'elettrodomestico vicino ad altri elettrodomestici che emettono calore (forni, frigoriferi) senza isolamento.

### Spazio consigliato

Spazio consigliato per lo sportello

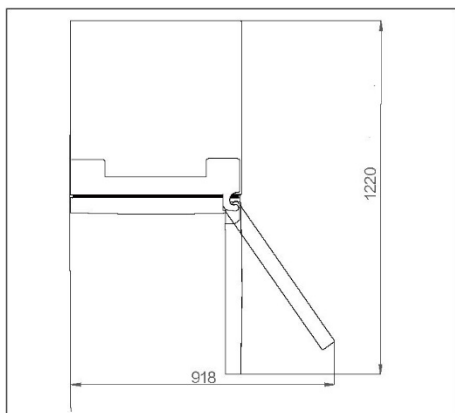

### Sezione di ventilazione

Per ottenere una ventilazione sufficiente dell'elettrodomestico per motivi di sicurezza, si raccomanda di attenersi alle indicazioni sulle sezioni di ventilazione.

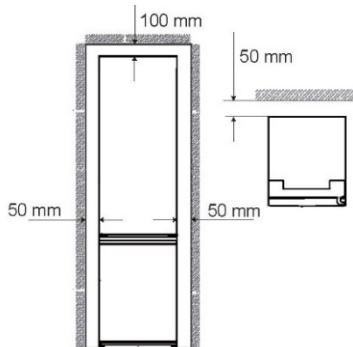

### Allineamento dell'elettrodomestico

Installare l'elettrodomestico su una superficie solida e piana.

1. Inclinare leggermente il frigorifero all'indietro.
2. Regolare i piedini all'altezza desiderata. Accertarsi che la distanza dalla parete lato cerniera sia almeno 100 mm affinché lo sportello possa aprirsi correttamente.

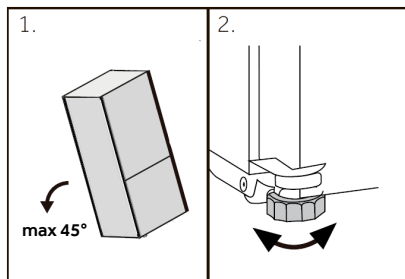

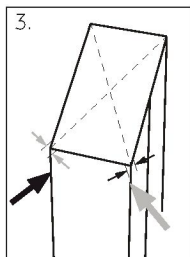

1. La stabilità può essere verificata spingendo diagonalmente l'elettrodomestico a destra e a sinistra. Il lieve ondeggiamento deve essere identico in entrambe le direzioni. In caso contrario, il telaio potrebbe deformarsi e le guarnizioni dello sportello potrebbero perdere. Una lieve inclinazione posteriore facilita la chiusura degli sportelli.



## AVVISO

Per gli elettrodomestici a libera installazione: questo elettrodomestico non è progettato per l'installazione a incasso

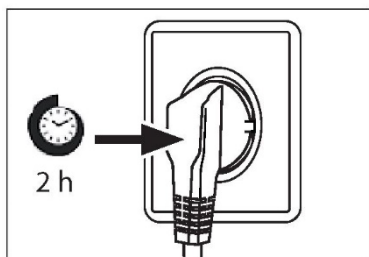

## Tempo di attesa

L'olio di lubrificazione esente da manutenzione si trova nella capsula del compressore. Questo olio può percorrere il sistema di tubazioni chiuse durante il trasporto. Prima di collegare l'elettrodomestico all'alimentazione elettrica, attendere almeno 2 ore in modo che l'olio torni nella capsula.

## Collegamento elettrico

Prima di ogni collegamento, effettuare i seguenti controlli:

- ▶ La fonte di alimentazione, la presa e i fusibili sono conformi ai dati indicati nella targhetta.
- ▶ La presa di corrente è collegata a terra e non sono utilizzate prese multiple o prolungh.
- ▶ La spina e la presa di corrente sono compatibili.

Collegare la spina a una presa domestica installata correttamente.



## AVVERTENZA!

Per evitare rischi, i cavi di alimentazione danneggiati devono essere sostituiti dall'assistenza clienti (v. scheda di garanzia).



## Reversibilità dello sportello

Prima di collegare l'elettrodomestico all'alimentazione elettrica, controllare se l'apertura dello sportello deve essere invertita da destra (come consegnato) verso sinistra per facilitare l'uso.



### AVVERTENZA!

- ▶ L'elettrodomestico è pesante. Per invertire lo sportello occorrono due persone.
- ▶ Prima di qualunque operazione, scollegare l'elettrodomestico dalla rete elettrica
- ▶ Non inclinare l'elettrodomestico oltre 45° C per evitare danni al sistema di refrigerazione.

## Fasi di montaggio

1. Procurarsi gli utensili necessari.
2. Staccare la spina dell'elettrodomestico.
3. Rimuovere il coperchio della cerniera superiore 1 e svitare la cerniera superiore (tre viti) sul lato destro 2.
4. Staccare il cavo di collegamento
5. Sollevare con cautela lo sportello del frigorifero dalla cerniera centrale.
6. Rimuovere la cerniera centrale.
7. Rimuovere il piccolo coperchio del pannello frontale da sinistra a destra.
8. Capovolgere lo sportello e svitare il coperchio (1). Estrarre il nuovo coperchio (2) dal sacchetto degli accessori e avvitarlo sul lato opposto.
9. Modificare le posizioni dei tappi ciechi e della vite laterale.
10. Avvitare la cerniera centrale sul lato sinistro dell'elettrodomestico. Fare attenzione ad invertire il perno della cerniera centrale, assicurandosi che il lato con la guarnizione sia rivolto verso l'alto
11. Sollevare con cautela lo sportello superiore sulla cerniera centrale. Assicurarsi che il perno si inserisca nel cilindro della cerniera dello sportello inferiore.
12. Estrarre la nuova cerniera superiore e il relativo coperchio dal sacchetto degli accessori. Far passare il cavo di collegamento attraverso la cerniera superiore e fissare quest'ultima con le tre viti sul lato sinistro dell'elettrodomestico. Posizionare il coperchio della cerniera sopra la cerniera.
13. Inserire il cavo di collegamento.
14. Sostituire il pannello frontale e fissarlo con cinque viti.

Dopo la sostituzione dello sportello, verificare che le relative guarnizioni siano posizionate correttamente sull'alloggiamento e che tutte le viti siano ben serrate.

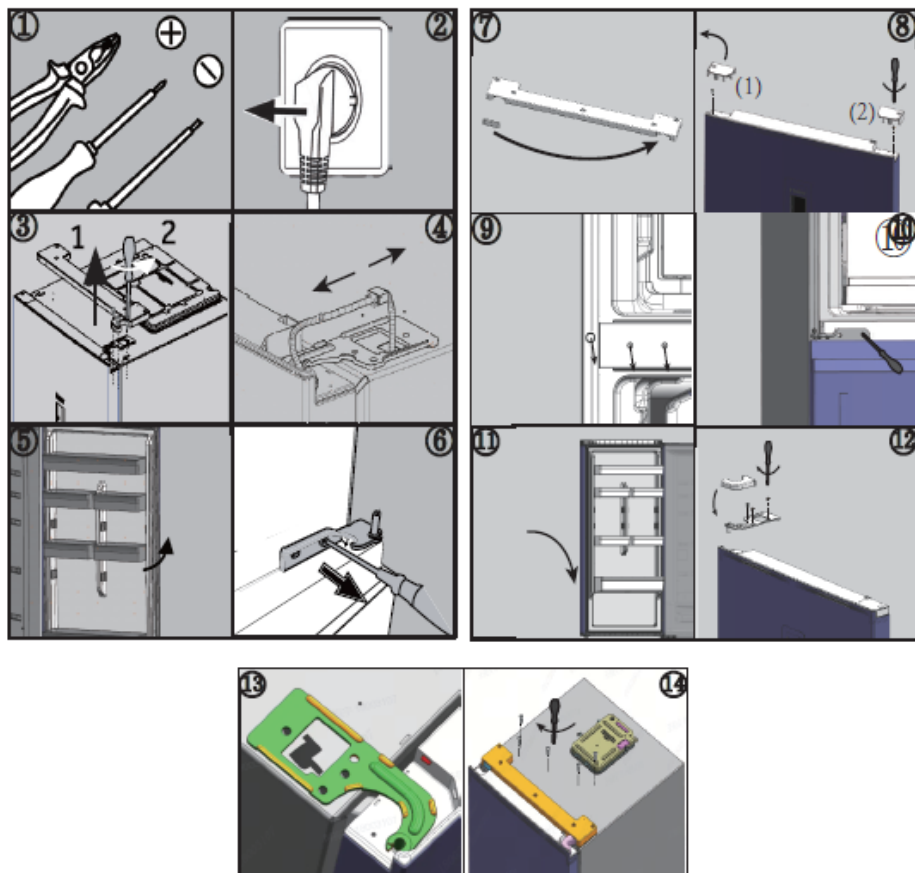

### Temperature ambiente

Temperata estesa: questo elettrodomestico è destinato all'uso con temperature ambiente comprese tra 10 °C e 32 °C;

Temperata: questo elettrodomestico è destinato all'uso con temperature ambiente comprese tra 16 °C e 32 °C;

Subtropicale: questo elettrodomestico è destinato all'uso con temperature ambiente comprese tra 16 °C e 38 °C;

Tropicale: questo elettrodomestico è destinato all'uso con temperature ambiente comprese tra 16 °C e 43 °C.

## Parametri del prodotto secondo il regolamento (UE)2019/2016

Sulla base dei risultati di test standard per 24 ore. Il consumo energetico effettivo dipende dalla modalità di utilizzo dell'elettrodomestico e dalla sua collocazione

|  |   |                            |   |
|--|---|----------------------------|---|
| Modello                                | CNCQ2T620EB<br>CNCQ2T620EW<br>CNCQ2T620EX<br>ECN2CQTEX206<br>ECN2CQTEB206<br>ECN2CQTEW206 | CNCQ2T620DW<br>CNCQ2T620DX | CNCQ2T618EW<br>CNCQ2T618EX<br>CNCQ2T618EB<br>ECN2CQTEW186<br>ECN2CQTEB186<br>ECN2CQTEX186 |
| Tipo di apparecchio di refrigerazione  | Frigorifero-congelatore   | Frigorifero-congelatore    | Frigorifero-congelatore   |
| Classe di efficienza energetica        | E   | D                          | E   |
| Consumo energetico annuo (kWh/anno)    | 279   | 223                        | 270   |
| Volume comparto frigorifero (L)        | 289   | 289                        | 235   |
| Volume comparto congelatore (L)        | 120   | 120                        | 120   |
| Classe di congelamento                 | 4 stelle  | 4 stelle                   | 4 stelle  |
| Tipo di scongelamento                  | Scongelamento automatico  | Scongelamento automatico   | Scongelamento automatico  |
| Tempo di aumento della temperatura (h) | 11  | 11                         | 11  |
| Capacità di congelamento (kg/24 h)     | 6   | 6                          | 6   |
| Classe climatica                       | SN.N.ST   | SN.N.STT                   | SN.N.ST   |



Descrizioni:

- Sì
- (1) In base ai risultati del test di conformità agli standard per 24 ore. Il consumo effettivo dipende dall'uso e dalla posizione dell'elettrodomestico.
- (2) Classe climatica SN: questo elettrodomestico è destinato all'uso con temperature ambiente comprese tra +10 °C e +32 °C  
 Classe climatica N: questo elettrodomestico è destinato all'uso con temperature ambiente comprese tra +16 °C e +32 °C  
 Classe climatica ST: questo elettrodomestico è destinato all'uso con temperature ambiente comprese tra +16 °C e +38 °C  
 Classe climatica T: questo elettrodomestico è destinato all'uso con temperature ambiente comprese tra +16 °C e +43 °C

### Dati tecnici supplementari

| Modello                  | CNCQ2T620EW<br>CNCQ2T620EX<br>CNCQ2T620EB<br>ECN2CQTEX206<br>ECN2CQTEB206<br>ECN2CQTEW206 | CNCQ2T620DW<br>CNCQ2T620DX | CNCQ2T618EW<br>CNCQ2T618EX<br>CNCQ2T618EB<br>ECN2CQTEW186<br>ECN2CQTEB186<br>ECN2CQTEX186 |
|--------------------------|---|----------------------------|---|
| Volume totale (litri)    | 409   | 409                        | 355   |
| Tensione/Frequenza       | 220~240V/50Hz   | 220~240V/50Hz              | 220~240V/50Hz   |
| Corrente nominale (A)    | 0,9   | 1,4                        | 0,9   |
| Fusibile principale (A)  | 16  | 16                         | 16  |
| Refrigerante             | R600a(53g)  | R600a(53g)                 | R600a(53g)  |
| Dimensioni (L/P/A in mm) | 595*667*2050  | 595*667*2050               | 595*667*1850  |





Si consiglia di rivolgersi all'Assistenza Clienti Haier e di utilizzare ricambi originali. In caso di problemi con l'elettrodomestico, consultare prima la sezione SOLUZIONE DEI PROBLEMI.

Se non si riesce a trovare una soluzione, contattare

- ▶ il rivenditore locale o
- ▶ lo European Call Service-Center (vedere i numeri di telefono elencati di seguito) o
- ▶ l'area Service & Support su [www.haier.com](http://www.haier.com) dove è possibile chiedere assistenza
- ▶ e trovare risposte a domande frequenti.

Per contattare l'assistenza, procurarsi i dati seguenti.

Le informazioni si trovano sulla targhetta.

Modello \_\_\_\_\_

N. di serie \_\_\_\_\_

Controllare anche la scheda di garanzia fornita con il prodotto.

| European Call Service-Center |                    |  |
|------------------------------|--------------------|--|
| Paese*                       | Numero di telefono | Costi  |
| Haier Italy (IT)             | 199 100 912        |  |
| Haier Spain (ES)             | 902 509 123        |  |
| Haier Germany (DE)           | 0180 5 39 39 99    | <ul style="list-style-type: none"><li>• 14 cent/min su linea fissa</li><li>• max 42 cent/min su linea mobile</li></ul>   |
| Haier Austria (AT)           | 0820 001 205       | <ul style="list-style-type: none"><li>• 14,53 cent/min su linea fissa</li><li>• max 20 cent/min su altre linee</li></ul> |
| Haier United Kingdom (UK)    | 0333 003 8122      |  |
| Haier France (FR)            | 0980 406 409       |  |



\*Per altri paesi, fare riferimento al sito [www.haier.com](http://www.haier.com)

Haier Europe Trading S.r.l

Filiale Regno Unito

Westgate House, Westgate, Ealing

London, W5 1YY

\*Durata della garanzia dell'elettrodomestico:

Garanzia minima: 2 anni per i paesi UE, 3 anni per la Turchia, 1 anno per il Regno Unito, 1 anno per la Russia, 3 anni per la Svezia, 2 anni per la Serbia, 5 anni per la Norvegia, 1 anno per il Marocco, 6 mesi per l'Algeria; per la Tunisia non è obbligatoria alcuna garanzia legale.

\*Periodo di disponibilità dei pezzi di ricambio per la riparazione dell'elettrodomestico: termostati, sensori di temperatura, circuiti stampati e lampade rimangono disponibili per almeno sette anni dopo l'immissione sul mercato dell'ultima unità del modello.

Maniglie e cerniere degli sportelli, vassoi e cestelli rimangono disponibili per almeno di sette anni e le guarnizioni degli sportelli per almeno dieci anni dopo l'immissione sul mercato dell'ultima unità del modello.

\*Per ulteriori informazioni sul prodotto, consultare <https://eprel.ec.europa.eu/> o effettuare una scansione del codice QR apposto sull'etichetta fornita con l'elettrodomestico.

|   |   |     |
|---|---|-----|
| <a href="#"><u>165 Veiligheidsinformatie</u></a>      | <a href="#"><u>Vóór het eerste gebruik</u></a>          | 166 |
|   | <a href="#"><u>Installatie</u></a>                      | 166 |
|   | <a href="#"><u>Dagelijks gebruik</u></a>                | 167 |
| <a href="#"><u>170 Beoogd gebruik</u></a>             |   |     |
| <a href="#"><u>171 Productbeschrijving</u></a>        |   |     |
| <a href="#"><u>173 Displaypaneel</u></a>              |   |     |
| <a href="#"><u>174 Gebruik</u></a>                    | <a href="#"><u>De koelkasttemperatuur aanpassen</u></a> | 175 |
|   | <a href="#"><u>De vriezertemperatuur aanpassen</u></a>  | 175 |
|   | <a href="#"><u>Fijnafstellingsfunctie</u></a>           | 175 |
|   | <a href="#"><u>functie Fresh 0°C</u></a>                | 175 |
| <a href="#"><u>178 Apparatuur</u></a>                 |   |     |
| <a href="#"><u>180 Tips voor energiebesparing</u></a> |   |     |
| <a href="#"><u>181 Onderhoud en reiniging</u></a>     |   |     |
| <a href="#"><u>183 Problemen oplossen</u></a>         |   |     |
| <a href="#"><u>187 Installatie</u></a>                |   |     |
| <a href="#"><u>191 Technische gegevens</u></a>        |   |     |
| <a href="#"><u>193 Klantenservice</u></a>             |   |     |



**Klik op de inhoud om de gedetailleerde informatie te bekijken.**



## Bedankt voor uw aankoop van een Candy-product.

Lees deze instructies zorgvuldig door voordat u dit apparaat gebruikt. De instructies bevatten belangrijke informatie die u helpt het beste uit het apparaat te halen en veilige en correcte installatie, gebruik en onderhoud te waarborgen.

Bewaar deze handleiding op een handige plaats zodat u hem altijd kunt raadplegen voor een veilig en correct gebruik van het apparaat.

Als u het apparaat verkoopt, weggeeft of achterlaat wanneer u verhuist, zorg er dan voor dat u deze handleiding ook overdraagt, zodat de nieuwe eigenaar het apparaat en de veiligheids waarschuwingen kan leren kennen.

## Accessoires

Controleer de accessoires en literatuur in overeenstemming met deze lijst:



Dop



Energie label



Garantiekaart



Snelle naslaggids

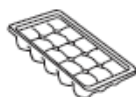

Ice cube  
tray



Deurscharnieren



Scharnierafdekking



## WAARSCHUWING – Belangrijke veiligheidsinformatie



## LET OP – Algemene informatie en tips



## Milieu-informatie



### Verwijdering

Help het milieu en de menselijke gezondheid te beschermen. Doe de verpakking in de daarvoor bestemde containers om deze te recyclen. Help het afval van elektrische en elektronische apparaten te recyclen. Gooi apparaten met dit symbool niet weg bij het huisvuil. Lever het product in bij uw plaatselijke recyclingfaciliteit of neem contact op met uw gemeentekantoor.



## WAARSCHUWING!

Gevaar voor letsel of verstikking!

Koelmiddelen en gassen moeten professioneel worden verwijderd. Controleer of de leidingen van het koelmiddelcircuit niet zijn beschadigd voordat ze op de juiste manier worden afgevoerd. Koppel het apparaat los van de stroomvoorziening. Knip het netsnoer af en gooi het weg. Verwijder de bakken en laden en de deurvergrendeling en -afdichtingen, om te voorkomen dat kinderen en huisdieren in het apparaat worden opgesloten.



Lees voordat u het apparaat voor het eerst inschakelt de volgende veiligheidstips:



## WAARSCHUWING!

### Vóór het eerste gebruik

- ▶ Controleer of er geen transportschade is.
- ▶ Verwijder alle verpakkingsmaterialen en houd ze buiten het bereik van kinderen.
- ▶ Wacht ten minste twee uur voordat u het apparaat installeert, om er zeker van te zijn dat het koelmiddelcircuit volledig werkt.
- ▶ Verplaats het apparaat altijd met ten minste twee personen, het is namelijk zwaar.

### Installatie

- ▶ Het apparaat moet op een goed geventileerde plaats worden geplaatst. Zorg voor een ruimte van ten minste 5 cm boven en rond het apparaat.
- ▶ Plaats het apparaat nooit in een vochtige ruimte of op een plaats waar het met water kan worden bespat. Reinig en droog waterspatten en vlekken met een zachte, schone doek.
- ▶ Installeer het apparaat niet in direct zonlicht of in de buurt van warmtebronnen (bijv. kachels, verwarmingstoestellen).
- ▶ Installeer het apparaat waterpas op een plaats die geschikt is voor de grootte en het gebruik ervan.
- ▶ Zorg ervoor dat de ventilatieopeningen in het apparaat of in de ingebouwde constructie open blijven.
- ▶ Controleer of de elektrische informatie op het typeplaatje overeenkomt met de stroomvoorziening. Als dat niet het geval is, neem dan contact op met een elektricien.
- ▶ Het apparaat wordt gebruikt met een voeding van 220–240 VAC/50 Hz. Abnormale spanningsschommelingen kunnen ertoe leiden dat het apparaat niet start of dat het temperatuurof de compressor beschadigd raakt of dat er tijdens het gebruik een abnormaal geluid optreedt. In dat geval moet er een automatische regelaar worden gemonteerd.
- ▶ Gebruik geen stekkerdozen en verlengkabels.
- ▶ Plaats niet meerdere draagbare stopcontacten of draagbare voedingen op de achterkant van het apparaat.
- ▶ Zorg ervoor dat de stroomkabel niet bekneld zit door de koelkast. Ga niet op de stroomkabel staan.



## WAARSCHUWING!

- ▶ Gebruik een apart geaard stopcontact voor de stroomvoorziening, dat gemakkelijk toegankelijk is. Het apparaat moet geaard zijn.  
Alleen voor het Verenigd Koninkrijk: Het netsnoer van het apparaat is voorzien van een 3-aderige (geaarde) stekker die past op een standaard 3-aderig (geaard) stopcontact. De derde pin (aarding) mag nooit worden afgesneden of gedemonteerd. Nadat het apparaat is geïnstalleerd, moet de stekker bereikbaar zijn.

- ▶ Beschadig het koelcircuit niet.

### Dagelijks gebruik

- ▶ Dit apparaat mag worden gebruikt door kinderen vanaf 8 jaar en door personen met verminderde lichamelijke, zintuiglijke of geestelijke vermogens of met een gebrek aan kennis en ervaring, mits zij onder toezicht worden gehouden of instructies hebben gekregen om het apparaat veilig te kunnen gebruiken en de gevaren begrijpen die ermee gepaard gaan.
- ▶ Kinderen van 3 tot 8 jaar mogen wel inladen en uitladen, maar mogen koelapparatuur niet reinigen of installeren.
- ▶ Houd kinderen onder de 3 jaar uit de buurt van het apparaat, tenzij ze voortdurend onder toezicht staan.
- ▶ Kinderen mogen niet met het apparaat spelen.
- ▶ Als er koelgas of ander brandbaar gas in de buurt van het apparaat lekt, moet u het ventiel van het lekkende gas sluiten, de deuren en ramen openen en mag u de stekker van de koelkast of een ander apparaat niet uit het stopcontact halen of in een stopcontact steken.
- ▶ Houd er rekening mee dat het apparaat, bijvoorbeeld CNCQ2T620EX, CNCQ2T620EW, CNCQ2T618EX, CNCQ4T618EW, CNCQ4T618EB, ECN2CQTEX186, ECN2CQTEB186, ECN2CQTEW186, ECN2CQTEX206, ECN2CQTEB206, ECN2CQTEW206, is ingesteld voor gebruik bij een specifiek omgevingsbereik tussen 10°C en 38°C. Als het apparaat gedurende lange tijd bij een temperatuur boven of onder het aangegeven bereik wordt gehouden, kan het mogelijk niet goed werken.
- ▶ Houd er rekening mee dat het apparaat, bijvoorbeeld CNCQ2T620DX, CNCQ2T620DW, is ingesteld voor gebruik bij een specifiek omgevingsbereik tussen 10°C en 43°C. Als het apparaat gedurende lange tijd bij een temperatuur boven of onder het aangegeven bereik wordt gehouden, kan het mogelijk niet goed werken.
- ▶ Plaats geen onstabiele voorwerpen (zware voorwerpen, containers gevuld met water) boven op de koelkast, om persoonlijk letsel door vallen of elektrische schokken door contact met water te voorkomen.
- ▶ Trek niet aan de deurschappen. De deur kan schuin worden getrokken, het flessenrek,



## WAARSCHUWING!

- ▶ Bewaar of gebruik in het apparaat of in de buurt ervan geen brandbare, explosieve of corrosieve materialen.
- ▶ Bewaar geen geneesmiddelen, bacteriën of chemische middelen in het apparaat. Dit is een huishoudelijk apparaat. Het wordt niet aanbevolen om materialen op te slaan die strikte temperaturen vereisen.
- ▶ Bewaar vloeistoffen in flessen of blikjes (met uitzondering van sterke drank), met name koolzuurhoudende dranken, nooit in de vriezer, omdat deze tijdens het invriezen barsten.
- ▶ Controleer de staat van het voedsel als er sprake van opwarming is geweest in de vriezer.
- ▶ Stel de temperatuur in het koelkastgedeelte niet onnodig laag in. Bij een hoge instelling kunnen temperaturen onder nul optreden. Let op: Flessen kunnen barsten.
- ▶ Raak geen bevroren producten aan met natte handen (draag handschoenen). Eet vooral ijsjes niet onmiddellijk na verwijdering uit het vriezergedeelte op. Er bestaat het risico op bevrozing of vriesblaren. Eerste hulp: houd onmiddellijk onder de koude kraan. Niet lostrekken!
- ▶ Raak het binnenoppervlak van het vriezergedeelte niet aan wanneer het in werking is, vooral niet met natte handen, omdat uw handen aan het oppervlak vast kunnen vriezen.
- ▶ Haal de stekker van het apparaat uit het stopcontact wanneer er een stroomonderbreking optreedt of voordat u het schoonmaakt. Laat het apparaat minstens 7 minuten rusten voordat u het opnieuw opstart, omdat vaak starten de compressor kan beschadigen.
- ▶ Gebruik geen elektrische toestellen in de bewaarruimten voor levensmiddelen van het apparaat, tenzij deze van het type zijn dat door de fabrikant wordt aanbevolen. Onderhoud/reiniging
- ▶ Zorg ervoor dat kinderen onder toezicht staan als ze schoonmaak en onderhoud uitvoeren.
- ▶ Haal de stekker van het apparaat uit het stopcontact voordat u routineonderhoud uitvoert. Laat het apparaat minstens 5 minuten rusten voordat u het opnieuw opstart, omdat vaak starten de compressor kan beschadigen.
- ▶ Zorg er bij het neerzetten van het apparaat voor dat het netsnoer niet beknelde of beschadigd raakt.
- ▶ Plaats niet meerdere draagbare stopcontacten of draagbare voedingen op de achterkant van het apparaat.
- ▶ Gebruik geen elektrische apparaten in de bewaarruimten voor levensmiddelen van het apparaat, tenzij deze van het type zijn dat door de fabrikant wordt aanbevolen.
- ▶ Sla geen explosieve stoffen, zoals spuitbussen met een brandbaar drijfgas, op in dit apparaat.





## WAARSCHUWING!

- ▶ Houd de stekker vast, niet het snoer, wanneer u de stekker uit het stopcontact haalt.
- ▶ Reinig het apparaat niet met harde borstels, draadborstels, waspoeder, benzine, amylacetaat, aceton en soortgelijke organische oplossingen, zure of alkalische oplossingen. Reinig het apparaat met een speciaal reinigingsmiddel voor koelkasten om schade te voorkomen.
- ▶ Schraap vorst en ijs niet af met scherpe voorwerpen. Gebruik geen sprays, elektrische verwarmingstoestellen zoals haardrogers, stoomreinigers of andere warmtebronnen om schade aan de kunststof onderdelen te voorkomen.
- ▶ Gebruik geen mechanische apparaten of andere middelen om het ontdooien te versnellen, behalve als deze door de fabrikant worden aanbevolen.
- ▶ Als het netsnoer beschadigd is, moet het worden vervangen door de fabrikant, diens servicevertegenwoordiger of vergelijkbaar gekwalificeerde personen om gevaar te voorkomen.
- ▶ Probeer het apparaat niet zelf te repareren, te demonteren of te wijzigen. In geval van reparatie kunt u contact opnemen met onze klantenservice.
- ▶ Verwijder het stof aan de achterkant van het toestel ten minste eenmaal per jaar om brandgevaar en een verhoogd energieverbruik te voorkomen.
- ▶ Spuit niet op het apparaat en spoel het niet af tijdens het reinigen.
- ▶ Gebruik geen waterstraal of stoom om het apparaat schoon te maken.
- ▶ Reinig de koude glazen planken niet met heet water. Door plotselinge temperatuurveranderingen kan het glas breken.

## Informatie over koelgas



## WAARSCHUWING!

Het apparaat bevat het brandbare koelmiddel ISOBUTAAN (R600a). Controleer of het koelcircuit tijdens transport of installatie niet is beschadigd. Lekkend koelmiddel kan oogletsel veroorzaken of ontbranden. Als er schade is opgetreden, weghouden van open vuurbronnen, de kamer grondig ventileren, de stekker van het apparaat of enig ander apparaat niet in het stopcontact steken of eruit halen. Informeer de klantenservice.

Als de ogen in contact komen met het koelmiddel, spoel het dan onmiddellijk onder stromend water af en bel onmiddellijk de oogspecialist.



## Beoogd gebruik

Dit apparaat is bedoeld voor het koelen en invriezen van voedsel. Het is uitsluitend ontworpen voor gebruik in huishoudelijke en soortgelijke toepassingen, zoals personeelskeukens in winkels, kantoren en andere werkomgevingen; op boerderijen en door gasten in hotels, motels en andere woonomgevingen, maar ook in bed and breakfasts en bij cateringbedrijven. Het is niet bedoeld voor commercieel of industrieel gebruik. Wijzigingen of aanpassingen aan het apparaat zijn niet toegestaan. Onbedoeld gebruik kan risico's en verlies van garantieclaims veroorzaken.

## Normen en richtlijnen of

Dit product voldoet aan de eisen van alle toepasselijke EG-richtlijnen met de bijbehorende geharmoniseerde normen en normen van het VK, die voorzien in een CE- en UKCA-markering.

**LET OP**

Door technische wijzigingen en verschillende modellen kunnen sommige afbeeldingen in deze handleiding afwijken van uw model.

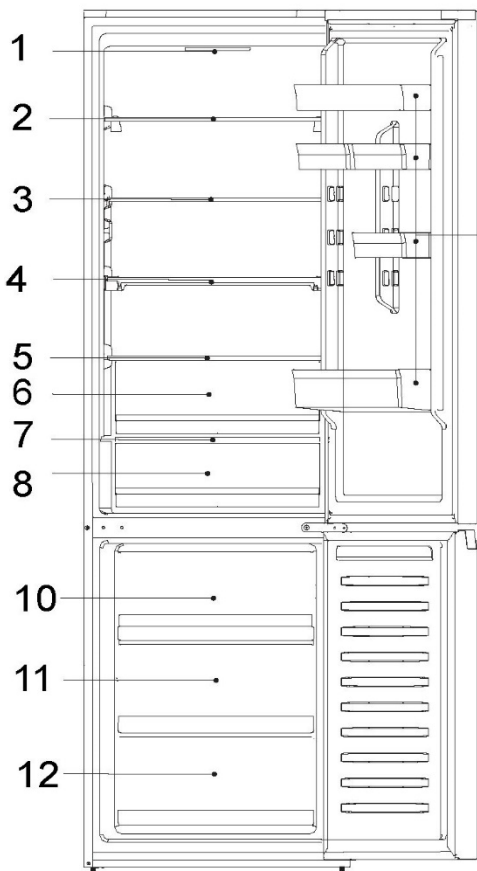

CNCQ2T620EX  
 CNCQ2T620EW  
 CNCQ2T620DX  
 CNCQ2T620DW  
 CNCQ2T620EB  
 ECN2CQTEX206  
 ECN2CQTEW206  
 ECN2CQTEB206

A: Koelkastgedeelte

- 1- Displaypaneel
- 2- Glazen plank
- 3- Glazen plank
- 4- Glazen plank
- 5- Ladeafdekking
- 6- Humidity Area-lade
- 7- Ladeafdekking
- 8- Fresh 0°C-lade

9- Deurrek

B: Vriezergedeelte

- 10- Bovenste vriezerlade
- 11- Middelste vriezerlade
- 12- Onderste vriezerlade



## LET OP

Door technische wijzigingen en verschillende modellen kunnen sommige afbeeldingen in deze handleiding afwijken van uw model.

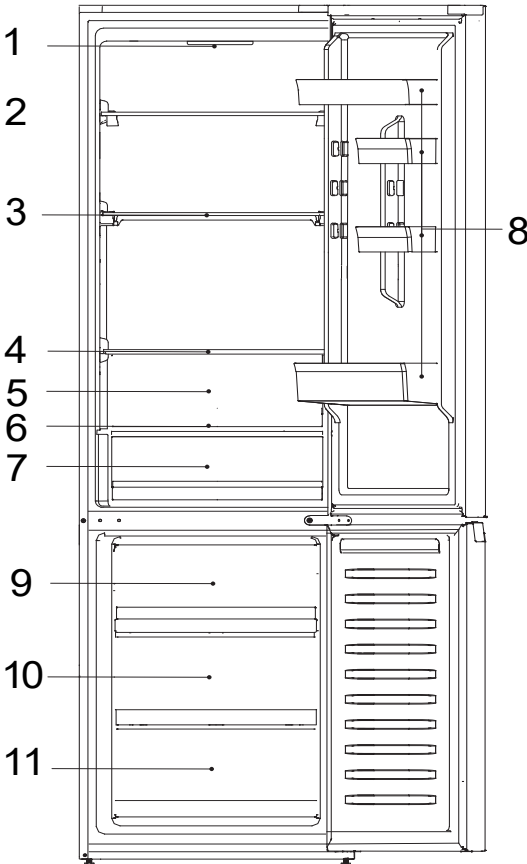

CNCQ2T618EW  
 CNCQ2T618EB  
 CNCQ2T618EX  
 ECN2CQTEB186  
 ECN2CQTEW186  
 ECN2CQTEX186

A: Koelkastgedeelte

- 1- Displaypaneel
- 2- Glazen plank
- 3- Glazen plank
- 4- Glazen plank
- 5- Ladeafdekking
- 6- Fresh 0°C-lade
- 7- Deurrek

B: Vriezergedeelte

- 8- Bovenste vriezerlade
- 9- Middelste vriezerlade
- 10- Onderste vriezerlade

## Displaypaneel

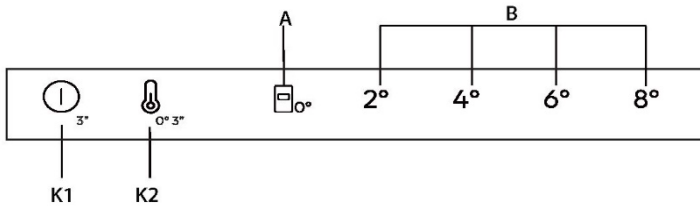

### Toetsen

- K1 Aan/uit-toets, gebruikt om het apparaat aan/uit te zetten.
- K2 Temperatuurselectie/fijnafstelling  
Aan/uit-toets, gebruikt om Fresh 0°C aan/uit te zetten.

### Indicatoren

- A Fresh 0°C-functie
- B Weergave koelkasttemperatuur

## Vóór het eerste gebruik

- ▶ Verwijder alle verpakkingsmaterialen, houd ze buiten bereik van kinderen en gooi ze op een milieuvriendelijke manier weg.
- ▶ Reinig de binnen- en buitenkant van het apparaat, de binnenkant en de accessoires met water en een mild reinigingsmiddel, en droog deze delen goed af met een zachte doek.
- ▶ Nadat het apparaat waterpas is gezet en is schoongemaakt, moet u minstens 2 uur wachten voordat u het aansluit op het elektriciteitsnet. Raadpleeg hoofdstuk INSTALLATIE.
- ▶ Koel de compartimenten op hoge instellingen voor voordat u het voedsel erin zet.



## Mechanische toetsen

De toetsen op het display zijn mechanisch.

### Het apparaat in-/uitschakelen

Het apparaat werkt zodra het op de voeding is aangesloten.

Wanneer de koelkast voor het eerst wordt ingeschakeld, branden de indicatoren "4" van "B" (weergave koelkasttemperatuur) en de indicator "📱•" van de Fresh 0°C-lade. De koelkasttemperatuur en vriezertemperatuur worden automatisch ingesteld op respectievelijk 4°C en -20°C wanneer de Fresh 0°C-lade in werking wordt gesteld.



### LET OP

Het apparaat is vooraf ingesteld op de aanbevolen temperatuur van 4°C. Dit zijn de aanbevolen instellingen. Als u wilt, kunt u deze temperaturen handmatig veranderen.

#### Alarm 'Deur open'

Wanneer de deur van de koelkast langer dan 3 minuten open staat, klinkt het alarm voor deur open.

Het alarm kan worden uitgeschakeld door de deur te sluiten. Als de deur langer dan 7 minuten open staat, worden het licht in de koelkast en de verlichting van het bedieningspaneel automatisch uitgeschakeld.

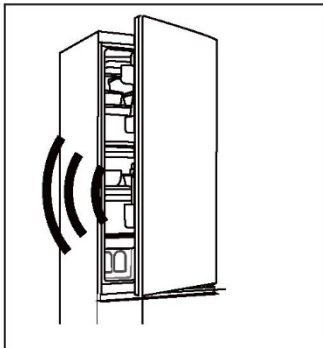

#### Aan/uit

Als het apparaat aan staat, druk dan 3 seconden op de K1-toets: het apparaat gaat in de standby-modus, de compressor stopt met werken en het lampje gaat uit. Als het apparaat in de standby-modus staat, druk dan 3 seconden op de K1-toets: het apparaat gaat aan, de compressor werkt en het lampje gaat branden.

#### De temperatuur aanpassen

De binnentemperaturen worden beïnvloed door de volgende factoren:

- Omgevingstemperatuur
- Frequentie van het openen van de deur
- Hoeveelheid opgeslagen voedsel



Installatie van het apparaat

## De temperatuur van het koelkast-/vriezergedeelte instellen

1. Druk op de toets "K2" (selectie koelkasttemperatuur) om de koelkasttemperatuur te selecteren;
2. Indicator "B" (weergave koelkasttemperatuur) licht afwisselend op zoals hieronder;  
 $2^{\circ} \rightarrow 4^{\circ} \rightarrow 6^{\circ} \rightarrow 8^{\circ}$
3. Na ongeveer 3s wordt de instelling bevestigd.
4. Wanneer de koelkasttemperatuur op het display wordt geselecteerd, is de bijbehorende temperatuur voor de vriezer  $2^{\circ}(-22^{\circ}) \rightarrow 4^{\circ}(-20^{\circ}) \rightarrow 6^{\circ}(-18^{\circ}) \rightarrow 8^{\circ}(-16^{\circ})$ .

## Fijnafstelling

De fijnafstellingskeuzemodus biedt zeven mogelijkheden om de temperaturen in te stellen, zoals  $2^{\circ}$ ,  $3^{\circ}(2^{\circ} 4^{\circ})$ ,  $4^{\circ}$ ,  $5^{\circ}(4^{\circ} 6^{\circ})$ ,  $6^{\circ}$ ,  $7^{\circ}(6^{\circ} 8^{\circ})$ ,  $8^{\circ}$ .

Hoe u de fijnafstellingsfunctie gebruikt:

1. Houd de toets K2 8 seconden ingedrukt om de selectiemodus voor fijnafstemming aan/uit te zetten. Wanneer het apparaat in deze modus komt, klinkt een hoorbaar signaal en knippert de led van het huidige geselecteerde koelniveau.
2. Door op de toets K2 te drukken wordt de fijnafstelling verhoogd en bij elke druk op de toets zal de indicator "B" (weergave koelkasttemperatuur) afwisselend oplichten zoals hieronder;  
 $2^{\circ} \rightarrow 3^{\circ}(2^{\circ} 4^{\circ}) \rightarrow 4^{\circ} \rightarrow 5^{\circ}(4^{\circ} 6^{\circ}) \rightarrow 6^{\circ} \rightarrow 7^{\circ}(6^{\circ} 8^{\circ}) \rightarrow 8^{\circ}$

## "Fresh 0°C"-lade

Om de modus "Fresh 0°C" te openen, met de koelkastdeur open, houdt u de K2-toets 3 seconden ingedrukt, waarna een akoestisch signaal klinkt en de indicator "0°C" gaat branden, de temperatuur van Fresh 0°C zal in de buurt van 0°C komen.

Om de modus "0°C" te verlaten, met de koelkastdeur open, houdt u de K2-toets 3 seconden ingedrukt, waarna een akoestisch signaal klinkt en de indicator "0°C" uitgaat; de temperatuur van de "0°C"-lade verandert met de temperatuur van de koeling.



## LET OP

1. Als het apparaat in de fijnafstellingsmodus komt, gaat de indicator "B" (weergave koelkasttemperatuur)  $2^{\circ} 4^{\circ}$  tegelijkertijd branden, de koelkasttemperatuur op  $3^{\circ}$ ;  $4^{\circ} 6^{\circ}$  gaan tegelijkertijd branden, de koelkasttemperatuur op  $5^{\circ}$ ;  $6^{\circ} 8^{\circ}$  gaan tegelijkertijd branden, de koelkasttemperatuur werkt op  $7^{\circ}$ ;
2. Wanneer de kamertemperatuur lager is dan  $8^{\circ}\text{C}$  en de koeling in de  $2^{\circ}$  modus staat, zal ongeacht of de "0°C" modus ingeschakeld of uitgeschakeld is, zal de temperatuur van de Fresh 0°C-lade dichtbij  $0^{\circ}\text{C}$  zijn



## Tips voor het bewaren van vers voedsel

### Bewaren in het koelkastgedeelte

Houd de koelkasttemperatuur lager dan 5°C.

Laat warm voedsel afkoelen tot kamertemperatuur voordat u het in het apparaat opbergt.

In de koelkast opgeslagen levensmiddelen moeten worden gewassen en afgedroogd voordat zij worden opgeborgen.

Het te bewaren voedsel moet goed afgesloten zijn om geur- of smaakveranderingen te voorkomen.

Bewaar geen overmatige hoeveelheden voedsel. Laat ruimtes tussen voedingswaren zodat er koude lucht omheen kan stromen, voor een betere en gelijkmatiger koeling.

Voedsel dat dagelijks wordt gegeten, moet worden bewaard aan de voorkant van het schap

Laat ruimte tussen voedingswaren en de binnenwanden, zodat lucht kan stromen. Bewaar met name geen voedsel tegen de achterwand: voedsel kan tegen achterwand bevriezen. Vermijd direct contact van voedsel (vooral olieachtig of zuur voedsel) met de binnenvoering, omdat olie/zuur de binnenvoering kan aantasten. Haal de stekker van het apparaat uit het stopcontact.

Bevroren voedsel kan voorzichtig worden ontdooid in het koelkastgedeelte. Dit bespaart energie.

Het rijpingsproces van groenten en fruit zoals courgette, meloen, papaja, banaan, ananas, etc. kan in de koelkast versneld worden. Daarom is het niet aan te raden om ze in de koelkast te bewaren. Het rijpen van zeer onrijpe vruchten kan echter gedurende een bepaalde periode worden bevorderd. Uien, knoflook, gember en andere wortelgroenten moeten ook bij kamertemperatuur worden bewaard.

Onaangename geurtjes in de koelkast zijn een teken dat er iets is gemorst en moet worden schoongemaakt. Zie 'Onderhoud en reiniging'.

Verschillende voedingswaren moeten op verschillende plaatsen worden geplaatst naargelang de eigenschappen ervan.

### Bewaren in het vriezergedeelte

- Houd de temperatuur van de vriezer op -18°C.
- Warm voedsel moet eerst worden afgekoeld tot kamertemperatuur voordat het in het vriezergedeelte kan worden bewaard.
- Voedsel dat in kleine porties is gesneden zal sneller bevroren en is gemakkelijker te ontdooiden en bereiden. Het aanbevolen gewicht per portie bedraagt minder dan 2,5 kg
- Het is beter om voedsel te verpakken voordat u het in de vriezer plaatst. De buitenkant van de verpakking moet droog zijn om te voorkomen dat de zakken aan elkaar blijven plakken. Verpakkingsmaterialen moeten geurvrij, luchtdicht, niet-giftig en niet-toxisch zijn.
- Schrijf om overschrijden van de houdbaarheidstermijnen te voorkomen de invriesdatum, de tijdlimiet en de naam van het voedsel op de verpakking volgens de bewaartermijnen van de verschillende levensmiddelen.





## WAARSCHUWING!

Zuren, basen en zout, etc. kunnen het interne oppervlak van de vriezer wegvreten.

- Plaats voedsel met deze stoffen (bijv. zeevis) niet direct tegen de binnenzijde. Zout water in de diepvriezer moet onmiddellijk worden verwijderd.
- Overschrijd niet de door de fabrikanten aanbevolen bewaartijd van levensmiddelen. Neem alleen de benodigde hoeveelheid voedsel uit de vriezer.
- Gebruik ontdooide etenswaren zo snel mogelijk. Ontdooid voedsel mag niet opnieuw worden ingevroren, tenzij het eerst wordt bereid; anders is het mogelijk niet meer eetbaar.
- Plaats geen overmatige hoeveelheden vers voedsel in het vriezergedeelte. Zie de vriescapaciteit van de diepvriezer – zie TECHNISCHE GEGEVENS of de gegevens op het typeplaatje.
- Levensmiddelen kunnen bij een temperatuur van ten minste  $-18^{\circ}\text{C}$  gedurende 2 tot 12 maanden in de vriezer worden bewaard, afhankelijk van de eigenschappen (bijv. vlees: 3–12 maanden, groenten: 6–12 maanden).
- Vermijd bij het invriezen van vers voedsel dat het in contact komt met al ingevroren levensmiddelen. Risico op ontdooien!

### Volg de volgende richtlijnen bij het opslaan van commercieel ingevroren levensmiddelen:

- Volg altijd de richtlijnen van de fabrikanten voor hoe lang u het voedsel kunt bewaren. Overschrijd deze richtlijnen niet!
- Probeer de tijd tussen aankoop en opslag zo kort mogelijk te houden om de voedselkwaliteit te behouden.
- Koop alleen diepvriesproducten die bij een temperatuur van  $-18^{\circ}\text{C}$  of lager zijn bewaard.
- Vermijd het kopen van voedsel dat ijs of rijp op de verpakking heeft. Dit wijst erop dat de producten op een bepaald moment gedeeltelijk ontdooid en opnieuw ingevroren kunnen zijn – temperatuurstijgingen hebben invloed op de kwaliteit van het voedsel.



## **i** LET OP

Als gevolg van verschillende modellen, heeft uw product mogelijk niet alle volgende functies. Zie hoofdstuk 'Productbeschrijving'.

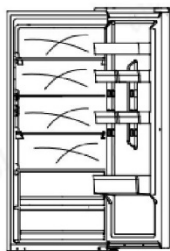

### Meervoudige luchtstroom

De koelkast is uitgerust met een meervoudige-luchtstroomsysteem, waarmee er op elke plank koele luchtstromen zijn. Dit helpt om een gelijkmatige temperatuur te handhaven om ervoor te zorgen dat uw voedsel langer vers blijft.

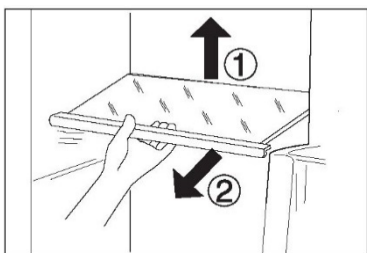

### Verstelbare planken

1. De hoogte van de planken kan worden aangepast aan uw opslagbehoeften.
2. Om een plank te verplaatsen, verwijdert u hem eerst door de achterrand ① op te tillen en de plank eruit te trekken ②.
3. Om hem weer te installeren, plaatst u hem op de nokjes aan beide kanten en duwt u hem helemaal naar achteren tot de achterkant van de plank vastzit in de gleuven in de zijkanten.

### Verwijderbare deurrekken/fleshouder

1. De deurrekken kunnen worden verwijderd om te worden schoongemaakt:
2. Plaats uw handen aan beide kanten van het rek, til het omhoog ① en trek het eruit ②.
3. Voer de bovenstaande stappen in omgekeerde volgorde uit om het deurrek weer terug te plaatsen

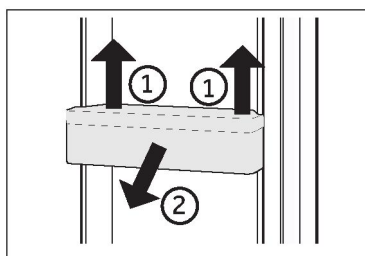

## Koelkastlade

Raadpleeg voor het gebruik en de instelling van het koelkastgedeelte het hoofdstuk GEBRUIK.

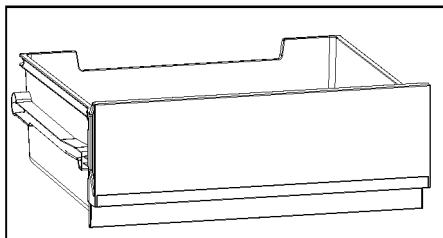

## Vriezerlade

De vriezerlade kan er rechthoekig volledig worden uitgetrokken. Hij is gemonteerd op gemakkelijk glijdende, uitschuifbare rails, zodat u de diepvriesproducten comfortabel kunt bewaren en uit de lade kunt verwijderen. Door het automatische deursluitmechanisme is de bediening eenvoudig en bespaart u energie.

## Verwijderbare lade

Om de lade te verwijderen, trekt u deze zo ver mogelijk naar buiten ①, daarna optillen en verwijderen ②.

Voer de bovenstaande stappen in omgekeerde volgorde uit om lade weer terug te plaatsen.

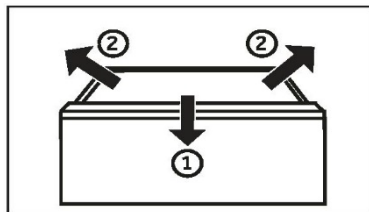

## WAARSCHUWING!

De lades niet overbelasten: Maximale belasting van elke lade: 35 kg!

## De verlichting

De led-binnenverlichting gaat branden als de deur wordt geopend. De werking van de verlichting wordt niet beïnvloed door een van de andere instellingen van het apparaat.



## Tips voor energiebesparing

- ▶ Zorg ervoor dat het apparaat goed wordt geventileerd (raadpleeg INSTALLATIE).
- ▶ Installeer het apparaat niet in direct zonlicht of in de buurt van warmtebronnen (bijv. kachels, verwarmingstoestellen).
- ▶ Vermijd onnodig lage temperaturen in het apparaat. Het energieverbruik neemt toe naarmate de temperatuur in het apparaat lager is ingesteld.
- ▶ Laat warm voedsel afkoelen voordat u het in de koelkast plaatst.
- ▶ Open de deur van het apparaat zo weinig en zo kort mogelijk.
- ▶ Vul het apparaat niet te vol om te voorkomen dat de luchtdoorstroming wordt geblokkeerd.
- ▶ Vermijd lucht in de verpakking van het voedsel.
- ▶ Houd de deurpakking schoon, zodat de deur altijd goed sluit.
- ▶ De meest energiebesparende configuratie vereist dat de lade, de bak en de planken als nieuw in het apparaat worden geplaatst en dat voedsel zo wordt geplaatst dat het de luchtuitlaat van het luchtkanaal niet blokkeert.



## WAARSCHUWING!

Haal de stekker van het apparaat uit het stopcontact voordat u het reinigt.

### Reinigen

Reinig het apparaat als er weinig of geen voedsel in is opgeslagen.

Het apparaat moet om de vier weken worden schoongemaakt voor een goed onderhoud en om nare voedselgeuren te voorkomen.



## WAARSCHUWING!

- ▶ Reinig het apparaat niet met harde borstels, draadborstels, waspoeder, benzine, amylacetaat, aceton en soortgelijke organische oplossingen, zure of alkalische oplossingen. Reinig het apparaat met een speciaal reinigingsmiddel voor koelkasten om schade te voorkomen.
- ▶ Spuit niet op het apparaat en spoel het niet af tijdens het reinigen.
- ▶ Gebruik geen waterstraal of stoom om het apparaat schoon te maken.
- ▶ Reinig de koude glazen planken niet met heet water. Door plotselinge temperatuurveranderingen kan het glas breken.
- ▶ Raak het binnenoppervlak van het vriezergedeelte niet aan, vooral niet met natte handen, omdat uw handen aan het oppervlak vast kunnen vriezen.

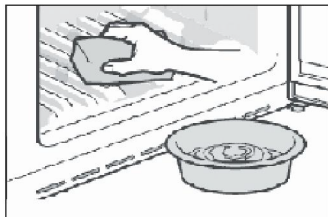

- ▶ Houd de deurpakking altijd schoon.
  - ▶ Reinig de binnenkant en behuizing van het apparaat met een spons die is bevochtigd in warm water en een neutraal reinigingsmiddel.
  - ▶ Was de binnenkant en buitenkant van de koelkast, waaronder deurrubbers, deurrek, glazen planken, bakken enzovoort, met een zachte handdoek of spons die in warm water is gedrenkt (u mag een neutraal schoonmaakmiddel toevoegen aan het warme water).
- ▶ Als er vloeistof is gemorst, verwijder dan alle verontreinigde onderdelen en spoel ze direct af met het stromend water. Daarna afdrogen en terug in de koelkast plaatsen.
  - ▶ Als er room (zoals koffiemelk, smeltend ijs) wordt gemorst, moeten alle verontreinigde delen worden verwijderd. Zet ze een tijdje in warm water van ongeveer 40°C en spoel vervolgens af met stromend water. Daarna afdrogen en terug in de koelkast plaatsen.
  - ▶ Als een klein deeltje of onderdeel vast komt te zitten in de koelkast (tussen planken of laden), gebruik dan een klein, zacht borsteltje om het weg te halen. Als u het onderdeel niet kan bereiken, neem dan contact op met de klantenservice van Haier.
  - ▶ Spoel af en droog af met een zachte doek.
  - ▶ Reinig de onderdelen van het apparaat niet in een vaatwasser.
  - ▶ Laat het apparaat minstens 7 minuten rusten voordat u het opnieuw opstart, omdat vaak opstarten de compressor kan beschadigen.

### Ontdooien

Het ontdooien van de koelkast en het vriezergedeelte gebeurt automatisch; er is geen handmatige actie nodig.



## De ledlampjes vervangen



### WAARSCHUWING!

Vervang de ledlamp niet zelf, deze mag alleen worden vervangen door de fabrikant of door de erkende servicevertegenwoordiger.

De lamp heeft een led als lichtbron, met een laag energieverbruik en een lange levensduur. Als er sprake is van een afwijking, neem dan contact op met de klantenservice. Zie KLANTENSERVICE.

Parameters van de lampen:

Koelkastgedeelte: 12 V max 1,5 W

### Geen gebruik voor een langere periode

Als het apparaat gedurende langere tijd niet wordt gebruikt:

Haal het voedsel eruit.

Haal de stekker van het netsnoer uit het stopcontact.

Reinig het apparaat zoals hierboven beschreven.

Houd de deuren open om de vorming van nare geuren binnenin te voorkomen.



### LET OP

Schakel het apparaat alleen uit als dat echt nodig is.

### Het apparaat verplaatsen

1. Verwijder alle etenswaren en haal de stekker van het apparaat uit het stopcontact.
2. Maak planken en andere beweegbare delen in de koelkast en vriezer vast met plakband.
3. Kantel de koelkast niet meer dan 45° om schade aan het koelsysteem te voorkomen.



### WAARSCHUWING!

- ▶ Til het apparaat niet op aan de grepen.
- ▶ Plaats het apparaat nooit horizontaal op de grond.

Veel problemen kunnen door uzelf worden opgelost zonder specifieke expertise. Raadpleeg in geval van een probleem alle getoonde mogelijkheden en volg de onderstaande instructies voordat u contact opneemt met de klantenservice. Zie KLANTENSERVICE.



## WAARSCHUWING!

- ▶ Schakel het apparaat uit voordat u onderhoud uitvoert en haal de stekker uit het stopcontact.
- ▶ Elektrische apparatuur mag alleen worden onderhouden door gekwalificeerde elektrische experts, omdat onjuiste reparaties aanzienlijke gevolgschade kunnen veroorzaken.
- ▶ Als de voeding beschadigd is, mag deze alleen worden vervangen door de fabrikant, diens servicevertegenwoordiger of vergelijkbaar gekwalificeerde personen om gevaar te voorkomen.

| Probleem                            | Mogelijke oorzaak  | Mogelijke oplossing   |
|-------------------------------------|--|---|
| De compressor werkt niet.           | <ul style="list-style-type: none"> <li>• De netstekker is niet aangesloten op het stopcontact.</li> <li>• Het apparaat is aan het ontdooien.</li> </ul>  | <ul style="list-style-type: none"> <li>• Steek de stekker in het stopcontact.</li> <li>• Dit is normaal voor automatisch ontdooien.</li> </ul>  |
| Het apparaat loopt vaak of te lang. | <ul style="list-style-type: none"> <li>• De binnen- of buitentemperatuur is te hoog.</li> <li>• Het apparaat is een tijd lang niet ingeschakeld geweest.</li> <li>• Een deur van het apparaat is niet goed gesloten.</li> <li>• De deur is te vaak of te lang geopend.</li> <li>• De temperatuurinstelling voor het vriezergedeelte is te laag.</li> </ul> | <ul style="list-style-type: none"> <li>• In dit geval is het normaal dat het apparaat langer werkt.</li> <li>• Normaal gesproken duurt het 8–12 uur voordat het apparaat volledig is afgekoeld.</li> <li>• Sluit de deur/lade en zorg ervoor dat het apparaat op een vlakke ondergrond staat en dat er geen etenswaren of voedselbakjes de deur blokkeren.</li> <li>• Open de deur/lade niet te vaak.</li> <li>• Stel de temperatuur hoger in totdat een toereikende koelkasttemperatuur is bereikt. Het duurt 24 uur voordat de koelkasttemperatuur stabiel is.</li> </ul> |



| Probleem   | Mogelijke oorzaak  | Mogelijke oplossing  |
|--|--|--|
|  | <ul style="list-style-type: none"> <li>De deurpakking is vuil, versleten, gebarsten of niet goed uitgelijnd.</li> <li>De vereiste luchtcirculatie is niet gegarandeerd.</li> </ul>   | <ul style="list-style-type: none"> <li>Reinig de deur-/ladepakkingen of laat ze vervangen door de klantenservice.</li> <li>Zorg voor voldoende ventilatie.</li> </ul>  |
| De binnenkant van de koelkast is vies en/of stinkt.      | <ul style="list-style-type: none"> <li>De binnenkant van de koelkast moet worden schoongemaakt.</li> <li>Er wordt voedsel met een sterke geur bewaard in de koelkast.</li> </ul>   | <ul style="list-style-type: none"> <li>Reinig de binnenkant van de koelkast.</li> <li>Verpak het voedsel goed.</li> </ul>  |
| Het is niet koud genoeg in het apparaat.                 | <ul style="list-style-type: none"> <li>De temperatuur is te hoog ingesteld.</li> <li>Er zijn te warme producten opgeslagen.</li> <li>Er is te veel voedsel in één keer bewaard.</li> <li>De producten zijn te dicht bij elkaar geplaatst.</li> <li>Een deur/lade van het apparaat zit niet goed dicht.</li> <li>De deur/lade is te vaak of te lang geopend.</li> </ul> | <ul style="list-style-type: none"> <li>Stel de temperatuur opnieuw in.</li> <li>Koel de producten altijd af voordat u ze opbergt.</li> <li>Bewaar altijd kleine hoeveelheden voedsel.</li> <li>Laat een gat tussen verschillende voedingsmiddelen waardoor lucht kan stromen.</li> <li>Sluit de deur/lade.</li> <li>Open de deur/lade niet te vaak.</li> </ul> |
| Het is te koud in het apparaat.                          | <ul style="list-style-type: none"> <li>De temperatuur is te laag ingesteld.</li> </ul>   | <ul style="list-style-type: none"> <li>Stel de temperatuur opnieuw in.</li> </ul>  |
| Vochtvorming aan de binnenkant van het koelkastgedeelte. | <ul style="list-style-type: none"> <li>Het klimaat is te warm en te vochtig.</li> <li>Een deur/lade van het apparaat zit niet goed dicht.</li> <li>De deur/lade is te vaak of te lang geopend.</li> <li>Voedselbakjes of vloeistoffen zijn open gelaten.</li> </ul>  | <ul style="list-style-type: none"> <li>Verhoog de temperatuur.</li> <li>Sluit de deur/lade.</li> <li>Open de deur/lade niet te vaak.</li> <li>Laat warm voedsel afkoelen tot kamertemperatuur en dek voedsel en vloeistoffen af.</li> </ul>  |





| Probleem   | Mogelijke oorzaak   | Mogelijke oplossing  |
|--|---|--|
| Vocht hoopt zich op het oppervlak aan de buitenkant van de koelkast en tussen de deuren/deur en lade op. | <ul style="list-style-type: none"><li>• Het klimaat is te warm en te vochtig.</li><li>• De deur is niet goed gesloten. De koude lucht in het apparaat en de warme lucht buiten condenseert.</li></ul>   | <ul style="list-style-type: none"><li>• Dit is normaal in een vochtig klimaat en zal veranderen wanneer de luchtvochtigheid daalt.</li><li>• Zorg dat de deur/lade goed dicht zit.</li></ul>   |
| Veel ijs en rijp in het vriezergedeelte.   | <ul style="list-style-type: none"><li>• De etenswaren zijn niet goed verpakt.</li><li>• Een deur/lade van het apparaat zit niet goed dicht.</li><li>• De deur/lade is te vaak of te lang geopend.</li><li>• De deur-/ladepakkingen zijn vuil, versleten, gebarsten of niet goed op elkaar afgestemd.</li><li>• Iets aan de binnenkant voorkomt dat de deur/lade goed kan sluiten.</li></ul> | <ul style="list-style-type: none"><li>• Verpak de etenswaren altijd goed.</li><li>• Sluit de deur/lade.</li><li>• Open de deur/lade niet te vaak.</li><li>• Reinig de deur-/ladepakkingen of vervang ze door nieuwe.</li><li>• Verplaats de planken, deurrekken of interne container zodat de deur/lade kan worden gesloten.</li></ul> |
| De zijkanten van de kast en de deurstrip worden warm.  | <ul style="list-style-type: none"><li>• -</li></ul>   | <ul style="list-style-type: none"><li>• Dit is normaal.</li></ul>  |
| Het apparaat maakt afwijkende geluiden.  | <ul style="list-style-type: none"><li>• Het apparaat staat niet op een vlakke ondergrond.</li><li>• Het apparaat raakt voorwerpen rondom.</li></ul>   | <ul style="list-style-type: none"><li>• Stel de pootjes af om het apparaat waterpas te zetten.</li><li>• Verwijder voorwerpen rondom het apparaat.</li></ul>   |
| Er is een licht geluid te horen dat lijkt op dat van stromend water.                                     | <ul style="list-style-type: none"><li>• -</li></ul>   | <ul style="list-style-type: none"><li>• Dit is normaal.</li></ul>  |
| U hoort een alarm-pieptoon.  | <ul style="list-style-type: none"><li>• De deur van het koelkastgedeelte staat open.</li></ul>  | <ul style="list-style-type: none"><li>• Sluit de deur.</li></ul>   |



| Probleem  | Mogelijke oorzaak   | Mogelijke oplossing   |
|---|---|---|
| U hoort een zacht gebrom.                           | <ul style="list-style-type: none"> <li>• Het anticondensatiesysteem is aan het werk.</li> </ul>   | <ul style="list-style-type: none"> <li>• Dit voorkomt condensatie en is normaal.</li> </ul>   |
| De binnenverlichting of het koelsysteem werkt niet. | <ul style="list-style-type: none"> <li>• De netstekker is niet aangesloten op het stopcontact.</li> <li>• De voeding is niet intact.</li> <li>• Het ledlampje is buiten werking.</li> </ul> | <ul style="list-style-type: none"> <li>• Steek de stekker in het stopcontact.</li> <li>• Controleer de elektrische voeding naar de kamer. Bel het plaatselijke elektriciteitsbedrijf!</li> <li>• Bel de klantenservice om het lampje te laten vervangen.</li> </ul> |

Ga naar onze website om contact op te nemen met de technische dienst:  
<https://corporate.haier-europe.com/en/>.

Kies onder de kop 'website' het merk van uw product en uw land.

U wordt doorgestuurd naar de specifieke website waar u het telefoonnummer kunt vinden en contact kunt opnemen met de technische dienst.

## Stroomonderbreking

In het geval van een stroomstoring, zou voedsel ongeveer 5 uur lang veilig koud moeten blijven. Volg de volgende tips tijdens een langdurige stroomstoring, vooral in de zomer:

- ▶ Open de deur/lade zo weinig mogelijk.
- ▶ Plaats geen extra voedsel in het apparaat tijdens een stroomstoring.
- ▶ Als een stroomstoring vooraf wordt aangekondigd en de onderbrekingsduur langer is dan 5 uur, maak dan ijs en zet dit in een bak boven in het koelkastgedeelte.
- ▶ Onmiddellijk na de onderbreking is een controle van de producten vereist.
- ▶ Aangezien de temperatuur in de koelkast stijgt tijdens een stroomonderbreking of een andere storing, wordt de bewaarperiode en de eetbare kwaliteit van voedsel nadelig beïnvloed. Alle levensmiddelen die ontdooien moeten worden gegeten, of worden bereid en daarna zo snel mogelijk opnieuw worden ingevroren (indien van toepassing) om gezondheidsrisico's te voorkomen.

## Geheugenfunctie tijdens de stroomonderbreking

Na herstel van de stroom gaat het apparaat door met de instellingen die waren ingesteld voor de stroomstoring.

## Uitpakken



## WAARSCHUWING!

- ▶ Het apparaat is zwaar. Altijd hanteren met ten minste twee personen.
- ▶ Houd alle verpakkingsmaterialen buiten bereik van kinderen en gooi ze op een milieuvriendelijke manier weg.
- ▶ Haal het apparaat uit de verpakking.
- ▶ Verwijder al het verpakkingsmateriaal.

### Omgevingsomstandigheden

De kamertemperatuur moet altijd tussen 10°C en 38°C zijn voor deze koelkast, zoals CNCQ2T620EX, CNCQ2T620EW, CNCQ2T618EX, CNCQ2T620EB, CNCQ2T618EW, CNCQ2T618EB, ECN2CQTEW186, ECN2CQTEW186, ECN2CQTEW186, ECN2CQTEW206, ECN2CQTEB206, ECN2CQTEX206, CNCQ2T618EXMO; of de kamertemperatuur moet altijd tussen 10°C en 43°C zijn voor deze koelkast, bijvoorbeeld CNCQ2T620DX, CNCQ2T620DW, omdat dit de temperatuur in het apparaat en het energieverbruik kan beïnvloeden. Installeer het apparaat niet in de buurt van andere warmtebronnen (ovens, koelkasten) zonder isolatie.

### Aanbevolen ruimte

Aanbevolen ruimte als de deur wordt

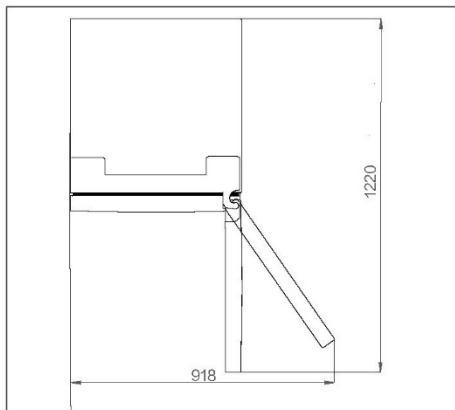

### Doorsnede van ventilatie

Om voor de veiligheid voldoende ventilatie van het apparaat te bereiken, moet de informatie over de ventilatiedoorsneden in acht worden genomen.

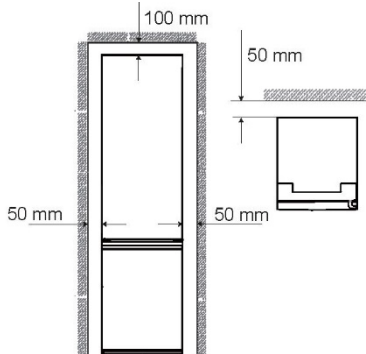

### Het apparaat uitlijnen

Plaats het apparaat op een vlakke en stevige ondergrond.

1. Kantel de koelkast iets naar achteren.
2. Stel de voeten in op het gewenste niveau.

Zorg dat de afstand tot de wand aan de scharnierzijde ten minste 100 mm is om de deur goed te kunnen openen.

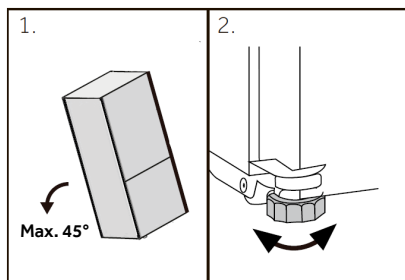

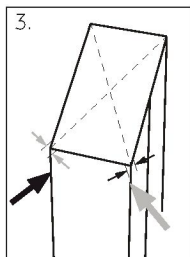

1. De stabiliteit kan worden gecontroleerd door afwisselend op de diagonalen te duwen. De lichte slingering moet in beide richtingen hetzelfde zijn. Anders kan het frame kromtrekken; mogelijk lekkende deurafdichtingen zijn het resultaat. Een kleine helling naar achteren vergemakkelijkt het sluiten van de deuren.



## LET OP

Bij een vrijstaand apparaat: dit koelapparaat is niet bedoeld voor gebruik als inbouwapparaat.

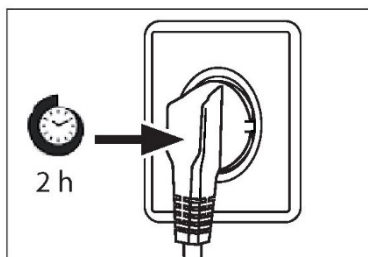

## Wachttijd

De onderhoudsvrije smeerolie bevindt zich in de behuizing van de compressor. Deze olie kan door het gesloten buissysteem komen bij liggend transport. Voordat u het apparaat op de voeding aansluit, moet u ten minste 2 uur wachten zodat de olie weer in de behuizing loopt.

## Elektrische aansluiting

Controleer vóór elke aansluiting of:

- ▶ voeding, stopcontact en zekering geschikt zijn volgens het typeplaatje;
- ▶ het stopcontact is geaard en er geen stekkerdoos of verlengsnoer is;
- ▶ de stekker en het stopcontact goed passen.

Sluit de stekker aan op een correct geïnstalleerd huishoudelijk stopcontact.



## WAARSCHUWING!

Om risico's te vermijden moet een beschadigd netsnoer worden vervangen door de klantenservice (zie garantiekaart).

## Omkeerbaarheid van de deur

Voordat u het apparaat aansluit op de voeding, moet u controleren of de zwaai van de deur moet veranderen van rechts (zoals geleverd) naar links, als dat nodig is voor de installatieplaats en de bruikbaarheid.



### WAARSCHUWING!

- ▶ Het apparaat is zwaar. Er zijn twee personen nodig om de deur om te keren.
- ▶ Haal de stekker van het apparaat uit het stopcontact voordat u eraan gaat werken
- ▶ Kantel het apparaat niet meer dan 45° om schade aan het koelsysteem te voorkomen.

## Montagestappen

1. Zorg voor het benodigde gereedschap.
2. Haal de stekker van het apparaat uit het stopcontact.
3. Verwijder de bovenste scharnierafdekking (1) en schroef het bovenste scharnier (drie schroeven) aan de rechterkant los (2).
4. Haal de stekker uit het stopcontact
5. Til de losse koelkastdeur voorzichtig van het middelste scharnier af.
6. Verwijder het middelste scharnier.
7. Verwijder de kleine afdekking van het voorpaneel van links naar rechts.
8. Draai de deur ondersteboven en schroef de afdekking (1) los. Pak de nieuwe afdekking (2) uit het benodigde zakje en schroef het aan de tegenoverliggende zijde vast.
9. Verander de posities van de afdichtpluggen en de schroef aan de zijkant.
10. Schroef het middelste scharnier aan de linkerkant van het apparaat vast. Let op dat u het draaipunt van het middelste scharnier omdraait, zodat de kant met de pakking naar boven wijst.
11. Til de bovenste deur voorzichtig op aan het middelste scharnier. Zorg ervoor dat het draaipunt in de scharnierschacht van de onderste deur past.
12. Neem het nieuwe bovenste scharnier en de scharnierafdekking uit de zak met accessoires. Steek de aansluitkabel door het bovenste scharnier en bevestig het bovenste scharnier met de drie schroeven aan de linkerkant van het apparaat. Plaats de scharnierafdekking over het scharnier.
13. Sluit de aansluitkabel aan.
14. Plaats het voorpaneel terug en zet het vast met vijf schroeven.

Controleer na de vervanging van de deur of de afdichtingen van de deur goed op de behuizing zitten en alle schroeven goed zijn vastgedraaid.

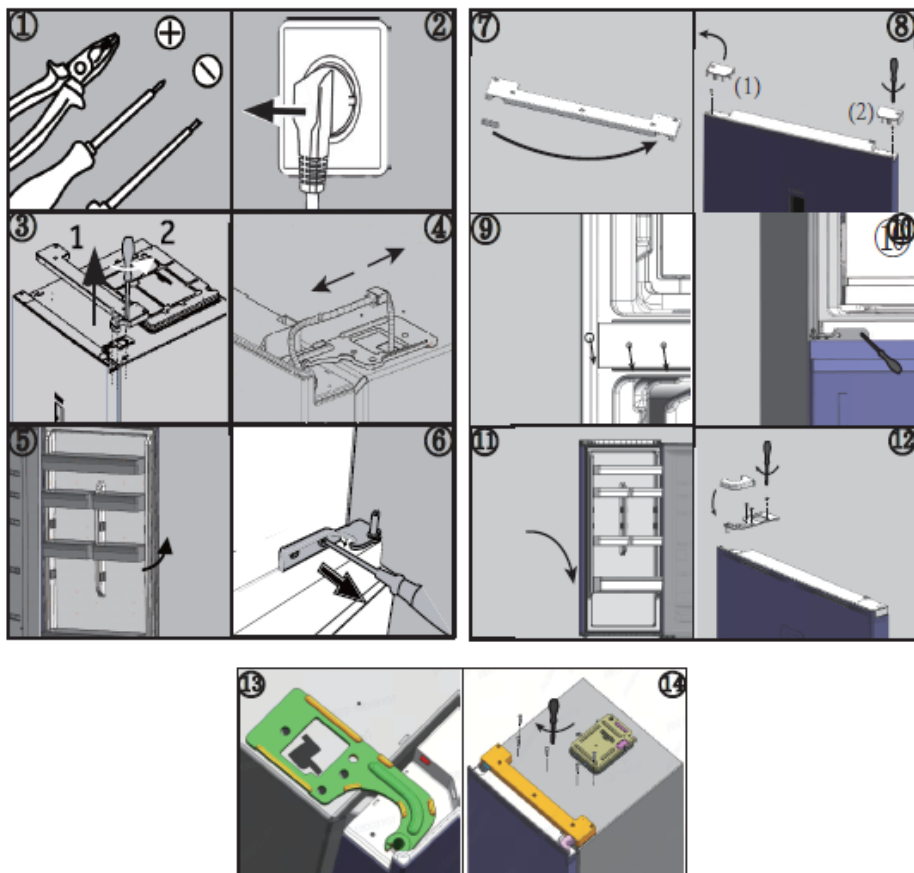

## Omgevingstemperatuur

Subnormaal (SN): dit koelapparaat is bedoeld voor gebruik bij een omgevingstemperatuur van 10°C tot 32°C.

Normaal (N): dit koelapparaat is bedoeld voor gebruik bij een omgevingstemperatuur van 16°C tot 32°C.

Subtropisch (ST): dit koelapparaat is bedoeld voor gebruik bij een omgevingstemperatuur van 16°C tot 38°C.

Tropisch: dit koelapparaat is bedoeld voor gebruik bij een omgevingstemperatuur van 16°C tot 43°C.

**Productparameters volgens verordening (EU)2019/2016**

Gebaseerd op de resultaten van de standaardtest gedurende 24 uur. Het werkelijke energieverbruik is afhankelijk van de manier waarop het apparaat wordt gebruikt en de plaats waar het zich bevindt.

| Model                                      | CNCQ2T620EB<br>CNCQ2T620EW<br>CNCQ2T620EX<br>ECN2CQTEX206<br>ECN2CQTEB206<br>ECN2CQTEW206 | CNCQ2T620DW<br>CNCQ2T620DX | CNCQ2T618EW<br>CNCQ2T618EX<br>CNCQ2T618EB<br>ECN2CQTEW186<br>ECN2CQTEB186<br>ECN2CQTEX186 |
|--|---|----------------------------|---|
| Type koelapparaat                          | Koelvries-<br>combinatie  | Koelvries-<br>combinatie   | Koelvries-<br>combinatie  |
| Energie-<br>efficiëntieklasse              | E   | D                          | E   |
| Jaarlijks<br>energieverbruik<br>(kWh/jaar) | 279   | 223                        | 270   |
| Volume<br>koelkastgedeelte (l)             | 289   | 289                        | 235   |
| Volume<br>vriezergedeelte (l)              | 120   | 120                        | 120   |
| Vriesklasse                                | 4 sterren   | 4 sterren                  | 4 sterren   |
| Type ontdooien                             | Automatisch<br>ontdooien  | Automatisch<br>ontdooien   | Automatisch<br>ontdooien  |
| Temperatuur-<br>stijgingstijd (uur)        | 11  | 11                         | 11  |
| Vriescapaciteit<br>(kg/24 uur)             | 6   | 6                          | 6   |
| Klimaatklasse                              | SN.N.ST   | SN.N.STT                   | SN.N.ST   |



Uitleg:

- Ja, aanwezig
- (1) Op basis van de resultaten van de normenconformiteitstest gedurende 24 uur. Het werkelijke verbruik is afhankelijk van het gebruik en de locatie van het apparaat.
  - (2) Klimaatklasse SN: Dit apparaat is bedoeld voor gebruik bij een omgevingstemperatuur tussen +10°C en +32°C  
 Klimaatklasse N: Dit apparaat is bedoeld voor gebruik bij een omgevingstemperatuur tussen +16°C en +32°C  
 Klimaatklasse ST: Dit apparaat is bedoeld voor gebruik bij een omgevingstemperatuur tussen +16°C en +38°C  
 Klimaatklasse T: Dit apparaat is bedoeld voor gebruik bij een omgevingstemperatuur tussen +16°C en +43°C

### Aanvullende technische gegevens

| Model                    | CNCQ2T620EW<br>CNCQ2T620EX<br>CNCQ2T620EB<br>ECN2CQTEX206<br>ECN2CQTEB206<br>ECN2CQTEW206 | CNCQ2T620DW<br>CNCQ2T620DX | CNCQ2T618EW<br>CNCQ2T618EX<br>CNCQ2T618EB<br>ECN2CQTEW186<br>ECN2CQTEB186<br>ECN2CQTEX186 |
|--------------------------|---|----------------------------|---|
| Totaal volume (liter)    | 409   | 409                        | 355   |
| Spanning/frequentie      | 220–240 V ~/50 Hz   | 220–240 V ~/50 Hz          | 220–240 V ~/50 Hz   |
| Nominale spanning (A)    | 0,9   | 1,4                        | 0,9   |
| Hoofdzekering (A)        | 16  | 16                         | 16  |
| Koelmiddel               | R600a (53 g)  | R600a (53 g)               | R600a (53 g)  |
| Afmetingen (BxDxH in mm) | 595x667x2050  | 595x667x2050               | 595x667x1850  |





Wij adviseren onze Haier-klantenservice en het gebruik van originele onderdelen. Als u een probleem hebt met uw apparaat, controleer dan eerst het hoofdstuk **PROBLEMEN OPLOSSEN**.

Als u daar geen oplossing kunt vinden, neem dan contact op met

- ▶ uw plaatselijke dealer; of
- ▶ ons Europese service-callcenter (zie onderstaande telefoonnummers); of
- ▶ het gedeelte Service & Support op [www.haier.com](http://www.haier.com), waar u de serviceclaim kunt activeren
- ▶ en ook veelgestelde vragen kunt vinden.

Om contact op te nemen met onze klantenservice, moet u ervoor zorgen dat u over de volgende gegevens beschikt.

De informatie is te vinden op het typeplaatje.

Model \_\_\_\_\_

Serienummer \_\_\_\_\_

Controleer ook de garantiekaart die met het product is meegeleverd in geval van garantie.

| Europees service-callcenter |                 |  |
|-----------------------------|-----------------|--|
| Land*                       | Telefoonnummer  | Kosten   |
| Haier Italy (IT)            | 199 100 912     |  |
| Haier Spain (ES)            | 902 509 123     |  |
| Haier Germany (DE)          | 0180 5 39 39 99 | <ul style="list-style-type: none"><li>• 14 ct/min – vaste lijn</li><li>• max. 42 ct/min – mobiel</li></ul>         |
| Haier Austria (AT)          | 0820 001 205    | <ul style="list-style-type: none"><li>• 14,53 ct/min – vaste lijn</li><li>• max. 20 ct/min – alle andere</li></ul> |
| Haier United Kingdom (UK)   | 0333 003 8122   |  |
| Haier France (FR)           | 0980 406 409    |  |



\*Voor andere landen verwijzen wij u naar [www.haier.com](http://www.haier.com)

Haier Europe Trading S.r.l

Branch UK

Westgate House, Westgate, Ealing

London, W5 1YY, Verenigd Koninkrijk

\*Duur van de garantie van het koelapparaat:

De minimumgarantie is: 2 jaar voor EU-landen, 3 jaar voor Turkije, 1 jaar voor het Verenigd Koninkrijk, 1 jaar voor Rusland, 3 jaar voor Zweden, 2 jaar voor Servië, 5 jaar voor Noorwegen, 1 jaar voor Marokko, 6 maanden voor Algerije, Tunesië geen wettelijke garantie vereist.

\*De beschikbaarheidsperiode van reserveonderdelen voor reparatie van het apparaat:

Thermostaten, temperatuursensoren, printplaten en lichtbronnen zijn gedurende minimaal zeven jaar na het op de markt brengen van de laatste eenheid van het model beschikbaar.

Deurgrepen, deurscharnieren, bakken en manden voor een minimale periode van zeven jaar en deuropakkingen ten minste 10 jaar na het op de markt brengen van de laatste eenheid van het model.

\*Raadpleeg voor meer informatie over het product <https://eprel.ec.europa.eu/> of scan de QR-code op het energielabel dat met het apparaat wordt meegeleverd.

|  |  |                            |
|--|--|----------------------------|
| <a href="#"><u>197</u></a> <a href="#"><u>Informacje dotyczące bezpieczeństwa</u></a>      | <a href="#"><u>Przed pierwszym użyciem</u></a>           | <a href="#"><u>198</u></a> |
|  | <a href="#"><u>Instalacja</u></a>                        | <a href="#"><u>198</u></a> |
|  | <a href="#"><u>Codzienne użytkowanie</u></a>             | <a href="#"><u>199</u></a> |
| <a href="#"><u>202</u></a> <a href="#"><u>Przeznaczenie</u></a>                            |  |                            |
| <a href="#"><u>203</u></a> <a href="#"><u>Opis produktu</u></a>                            |  |                            |
| <a href="#"><u>205</u></a> <a href="#"><u>Panel wyświetlacza</u></a>                       |  |                            |
| <a href="#"><u>206</u></a> <a href="#"><u>Użytkowanie</u></a>                              | <a href="#"><u>Regulacja temperatury chłodziarki</u></a> | <a href="#"><u>207</u></a> |
|  | <a href="#"><u>Regulacja temperatury zamrażarki</u></a>  | <a href="#"><u>207</u></a> |
|  | <a href="#"><u>Funkcja dostrajania</u></a>               | <a href="#"><u>207</u></a> |
|  | <a href="#"><u>funkcja Fresh 0°C</u></a>                 | <a href="#"><u>207</u></a> |
| <a href="#"><u>210</u></a> <a href="#"><u>Wyposażenie</u></a>                              |  |                            |
| <a href="#"><u>212</u></a> <a href="#"><u>Wskazówki dotyczące oszczędzania energii</u></a> |  |                            |
| <a href="#"><u>213</u></a> <a href="#"><u>Pielęgnacja i czyszczenie</u></a>                |  |                            |
| <a href="#"><u>215</u></a> <a href="#"><u>Rozwiązywanie problemów</u></a>                  |  |                            |
| <a href="#"><u>219</u></a> <a href="#"><u>Instalacja</u></a>                               |  |                            |
| <a href="#"><u>223</u></a> <a href="#"><u>Dane techniczne</u></a>                          |  |                            |
| <a href="#"><u>225</u></a> <a href="#"><u>Obsługa klienta</u></a>                          |  |                            |



**Aby wyświetlić szczegółowe informacje, kliknij odpowiednią pozycję spisu treści.**



## Dziękujemy za zakup produktu Candy.

Przed użyciem urządzenia należy dokładnie przeczytać niniejsze instrukcje. Instrukcje zawierają ważne informacje, które pomogą możliwie najlepiej wykorzystać funkcje urządzenia, bezpiecznie i prawidłowo je zainstalować, eksploatować oraz konserwować.

Niniejszą instrukcję obsługi należy przechowywać w dostępnym miejscu, aby móc z niej zawsze skorzystać w celu bezpiecznego i właściwego użytkowania urządzenia.

Przy sprzedaży urządzenia należy do niego dołączyć niniejszą instrukcję obsługi, a w przypadku przeprowadzki przekazać ją nowemu właścicielowi, aby mógł się zapoznać z urządzeniem i ostrzeżeniami dotyczącymi bezpieczeństwa.

## Akcesoria

Sprawdź akcesoria i materiały zgodnie z tą listą:



Wkładka nasadki



Etykieta wydajności energetycznej



Karta gwarancyjna



Szybki przewodnik

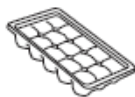

Ice cube tray



Zawiasy drzwi



Ośłona zawiasu



## OSTRZEŻENIE - Ważne informacje dotyczące bezpieczeństwa



## UWAGA - Ogólne informacje i wskazówki



## Informacje dotyczące ochrony środowiska

### Utylizacja



Pomóż chronić środowisko i ludzkie zdrowie. Wyrzuć opakowanie do odpowiednich pojemników do recyklingu. Pomóż w recyklingu odpadów z urządzeń elektrycznych i elektronicznych. Nie wyrzucaj urządzeń oznaczonych tym symbolem razem z odpadami domowymi. Oddaj produkt do miejscowego zakładu recyklingu lub skontaktuj się z urzędem miejskim.



## OSTRZEŻENIE!

Ryzyko obrażeń lub uduszenia!

Czynniki chłodnicze i gazy muszą być utylizowane w profesjonalny sposób. Przed utylizacją upewnij się, że przewody układu chłodniczego nie są uszkodzone. Odłącz urządzenie od zasilania sieciowego. Odetnij przewód zasilający i zutylizuj go. Usuń tace i szuflady oraz zamek drzwi i uszczelki, aby zapobiec zamknięciu się dzieci i zwierząt w urządzeniu.



**Przed włączeniem urządzenia po raz pierwszy, przeczytaj poniższe wskazówki dotyczące bezpieczeństwa:**



## **OSTRZEŻENIE!**

### **Przed pierwszym użyciem**

- ▶ Upewnij się, że nie ma uszkodzeń powstałych podczas transportu.
- ▶ Usuń wszystkie opakowania i przechowuj w miejscu niedostępnym dla dzieci.
- ▶ Odczekaj co najmniej dwie godziny przed zainstalowaniem urządzenia, aby upewnić się, że obwód czynnika chłodniczego jest w pełni efektywny.
- ▶ Zawsze przenoś urządzenie z pomocą co najmniej dwóch osób, ponieważ jest ono ciężkie.

### **Instalacja**

- ▶ Urządzenie powinno być umieszczone w dobrze wentylowanym miejscu. Zapewnij przestrzeń co najmniej 5 cm nad urządzeniem i wokół niego.
- ▶ Nigdy nie umieszczaj urządzenia w wilgotnym miejscu lub w takim, w którym może być ochlapane wodą. Zetrzyj plamy i zachlapania do sucha miękką i czystą ściereczką.
- ▶ Nie należy instalować urządzenia w bezpośrednim świetle słonecznym lub w pobliżu źródeł ciepła (np. pieców, grzejników).
- ▶ Zainstaluj i wypoziomuj urządzenie w miejscu odpowiednim dla jego wielkości i przeznaczenia.
- ▶ Należy dbać o drożność otworów wentylacyjnych w obudowie urządzenia wolnostojącego lub w konstrukcji do zabudowy.
- ▶ Upewnij się, że informacje dotyczące elektryki na tabliczce znamionowej są zgodne z parametrami zasilania. Jeśli tak nie jest, skontaktuj się z elektrykiem.
- ▶ Urządzenie jest zasilane prądem 220–240 V AC/50 Hz. Nieprawidłowe wahania napięcia mogą spowodować, że urządzenie nie uruchomi się, wyświetlacz temperatury lub sprężarka ulegną uszkodzeniu, a podczas pracy mogą występować nieprawidłowe dźwięki. W takim przypadku powinien zostać zamontowany automatyczny regulator.
- ▶ Nie używaj adapterów wtyczek i przedłużaczy.
- ▶ Za urządzeniem nie należy umieszczać kilku listew zasilających ani przenośnych zasilaczy.
- ▶ Upewnij się, że kabel zasilający nie jest przytrzaśnięty przez chłodziarkę. Nie stawaj na przewodzie zasilającym.



## OSTRZEŻENIE!

- ▶ Używaj oddzielnego, łatwo dostępnego i uziemionego gniazdka. Urządzenie musi być uziemione.  
Dotyczy tylko Wielkiej Brytanii: Kabel zasilający urządzenie jest wyposażony we wtyczkę z 3 bolcami (z uziemieniem), która pasuje do standardowego gniazda z 3 przewodami (z uziemieniem). Nigdy nie odcinaj ani nie demontuj trzeciego bolca (z uziemieniem). Po zainstalowaniu urządzenia wtyczka powinna być łatwo dostępna.

- ▶ Uważaj, aby nie uszkodzić obwodu chłodniczego.

### Codzienne użytkowanie

- ▶ Urządzenie może być obsługiwane przez dzieci powyżej 8 roku życia i przez osoby o ograniczonych możliwościach fizycznych, sensorycznych lub umysłowych lub osoby nieposiadające doświadczenia ani wiedzy pod warunkiem, że są one pod odpowiednim nadzorem lub zostały poinstruowane, jak bezpiecznie obsługiwać urządzenie i rozumieją związane z nim zagrożenia.
- ▶ Dzieciom w wieku od 3 do 8 lat wolno ładować i rozładowywać, ale nie wolno czyścić ani instalować urządzeń chłodniczych.
- ▶ Trzymaj z dala od urządzenia dzieci poniżej 3 roku życia, chyba że są pod stałym nadzorem.
- ▶ Dzieci nie powinny bawić się urządzeniem.
- ▶ Jeśli czynnik chłodniczy lub inny łatwopalny gaz wycieka w pobliżu urządzenia, zamknij zawór wyciekającego gazu, otwórz drzwi oraz okna i nie odłączaj kabla zasilającego chłodziarki lub innego urządzenia.
- ▶ Należy zauważyć, że urządzenie, na przykład CNCQ2T620EX, CNCQ2T620EW, CNCQ2T618EX, CNCQ4T618EW, CNCQ4T618EB, ECN2CQTEX186, ECN2CQTEB186, ECN2CQTEW186, ECN2CQTEX206, ECN2CQTEB206, ECN2CQTEW206, jest ustawione do pracy w określonym zakresie temperatur otoczenia od 10°C do 38°C. Urządzenie może nie pracować prawidłowo, jeśli pozostanie na dłuższy czas w temperaturze powyżej lub poniżej podanego zakresu.
- ▶ Należy zauważyć, że urządzenie, na przykład CNCQ2T620DX, CNCQ2T620DW, jest ustawione do pracy w określonym zakresie temperatur otoczenia od 10°C do 43°C. Urządzenie może nie pracować prawidłowo, jeśli pozostanie na dłuższy czas w temperaturze powyżej lub poniżej podanego zakresu.
- ▶ Na chłodziarce nie należy umieszczać niestabilnych przedmiotów (ciężkich przedmiotów, pojemników wypełnionych wodą), aby uniknąć obrażeń ciała spowodowanych upadkiem lub porażeniem prądem elektrycznym w wyniku kontaktu z wodą.
- ▶ Nie ciągnij za półki drzwiowe. Drzwi mogą być ciągnięte pod skosem, stojak na butelki,



## OSTRZEŻENIE!

- ▶ Nie przechowuj ani nie używaj materiałów łatwopalnych, wybuchowych lub żrących w urządzeniu lub w jego sąsiedztwie.
- ▶ Nie należy przechowywać w urządzeniu leków, bakterii lub substancji chemicznych. To urządzenie jest urządzeniem gospodarstwa domowego. Nie zaleca się przechowywania materiałów, które wymagają ściśle określonej temperatury.
- ▶ Nigdy nie przechowuj płynów w butelkach lub puszkach (oprócz alkoholu wysokoprocentowych), zwłaszcza napojów gazowanych w zamrażarce, ponieważ mogą one pęknąć podczas zamrażania.
- ▶ Sprawdź stan żywności, jeśli w zamrażarce miało miejsce zwiększenie temperatury.
- ▶ Nie ustawiaj niepotrzebnie niskiej temperatury w komorze chłodziarki. Ujemne temperatury mogą wystąpić przy wysokich ustawieniach. Uwaga: Butelki mogą wybuchnąć
- ▶ Nie dotykaj zamrożonych towarów mokrymi rękami (załóż rękawiczki). Szczególnie nie należy jeść lizaków lodowych bezpośrednio po wyjęciu z komory zamrażarki. Istnieje ryzyko przymarznięcia naskórka lub powstania pęcherzy. PIERWSZA pomoc: Natychmiast polej miejsce przymarznięcia bieżącą zimną wodą. Nie odrywaj!
- ▶ Nie dotykaj wnętrza komory zamrażarki podczas pracy, zwłaszcza mokrymi rękami, ponieważ mogą one przymarznąć do jej powierzchni.
- ▶ Odłącz urządzenie w przypadku przerwy w zasilaniu lub przed czyszczeniem. Nie uruchamiaj ponownie urządzenia przez co najmniej 7 minut, ponieważ szybkie włączenie może doprowadzić do uszkodzenia sprężarki.
- ▶ Nie używaj urządzeń elektrycznych wewnątrz komór do przechowywania żywności, chyba że są to urządzenia typu zalecanego przez producenta. Konserwacja / czyszczenie
- ▶ Upewnij się, że dzieci są nadzorowane podczas czyszczenia i konserwacji urządzenia.
- ▶ Przed przystąpieniem do rutynowej konserwacji należy odłączyć urządzenie od zasilania elektrycznego. Odczekaj co najmniej 5 minut przed ponownym uruchomieniem urządzenia, ponieważ częste uruchamianie może uszkodzić sprężarkę.
- ▶ Podczas ustawiania urządzenia należy się upewnić, że kabel zasilający nie został przygnieciony ani uszkodzony.
- ▶ Za urządzeniem nie należy umieszczać kilku listew zasilających ani przenośnych zasilaczy.
- ▶ Nie używaj urządzeń elektrycznych wewnątrz komór do przechowywania żywności, chyba że są to urządzenia typu zalecanego przez producenta.
- ▶ Nie przechowuj w urządzeniu substancji wybuchowych takich jak aerozole w puszcze z łatwopalnymi gazami nośnymi.





## OSTRZEŻENIE!

- ▶ Podczas odłączania urządzenia trzymaj za wtyczkę, a nie za przewód.
- ▶ Nie czyść urządzenia za pomocą twardych szczotek, szczotek drucianych, detergentów proszkowych, benzyny, octanu amylu, acetonu i podobnych roztworów organicznych, kwasu lub roztworów alkalicznych. Do czyszczenia należy używać specjalnego detergentu do chłodziarek, aby uniknąć uszkodzenia.
- ▶ Nie zeskrobuj szronu i lodu ostrymi przedmiotami. Nie używaj rozpylaczy, grzejników elektrycznych, takich jak suszarka do włosów, myjek parowych lub innych źródeł ciepła, aby uniknąć uszkodzenia plastikowych części.
- ▶ Nie używaj urządzeń mechanicznych ani innych środków do przyspieszania procesu rozmrażania, chyba że są one zalecane przez producenta.
- ▶ Jeśli kabel zasilający ulegnie uszkodzeniu, dla bezpieczeństwa należy zlecić jego wymianę producentowi, autoryzowanemu serwisowi lub osobom o podobnych kwalifikacjach.
- ▶ Nie należy próbować samodzielnie naprawiać, demontować ani modyfikować urządzenia. W przypadku konieczności naprawy prosimy o kontakt z naszym działem obsługi klienta.
- ▶ Usuń kurz z tyłu urządzenia co najmniej raz w roku, aby uniknąć zagrożenia ogniem, a także zwiększonego zużycia energii.
- ▶ Nie używaj aerozolu ani nie przepłukuj urządzenia podczas czyszczenia.
- ▶ Nie używaj wody lub pary do czyszczenia urządzenia.
- ▶ Nie czyść zimnych szklanych półek gorącą wodą. Nagła zmiana temperatury może spowodować pęknięcie szkła.

## Informacje dotyczące czynnika chłodniczego



## OSTRZEŻENIE!

Urządzenie zawiera łatwopalny czynnik chłodniczy IZOBUTAN (R600a). Upewnij się, że układ chłodniczy nie został uszkodzony podczas transportu lub instalacji. Wyciek czynnika może spowodować uszkodzenie wzroku lub zapalenie. Jeśli wystąpiło uszkodzenie, trzymaj urządzenie z dala od otwartych źródeł ognia, dokładnie przewietrz pomieszczenie, nie podłączaj ani nie odłączaj kabli zasilających tego lub innego urządzenia. Poinformuj obsługę klienta.

W przypadku kontaktu czynnika chłodniczego z oczami natychmiast przepłucz je pod bieżącą wodą i bezzwłocznie skontaktuj się z okulistą.



## Przeznaczenie

To urządzenie jest przeznaczone do chłodzenia i zamrażania żywności. Zostało zaprojektowane wyłącznie do użytku w gospodarstwach domowych i podobnych zastosowaniach, takich jak pomieszczenia kuchenne dla personelu w sklepach, biurach i innych środowiskach pracy; w gospodarstwach rolnych oraz przez klientów w hotelach, motelach i innych obiektach mieszkalnych, a także w pensjonatach i gastronomii. Nie jest przeznaczone do użytku komercyjnego ani przemysłowego. Zmiany lub modyfikacje urządzenia są niedozwolone. Użycie niezgodne z przeznaczeniem może spowodować zagrożenie i utratę roszczeń gwarancyjnych.

## Normy i dyrektywy lub

Ten produkt spełnia wymagania wszystkich obowiązujących dyrektyw WE wraz z odpowiednimi normami zharmonizowanymi i normami brytyjskimi, które przewidują oznakowanie CE lub UKCA.

## **i** UWAGA

Z powodu zmian technicznych i różnych modeli, niektóre ilustracje w tej instrukcji mogą się różnić od Twojego modelu.

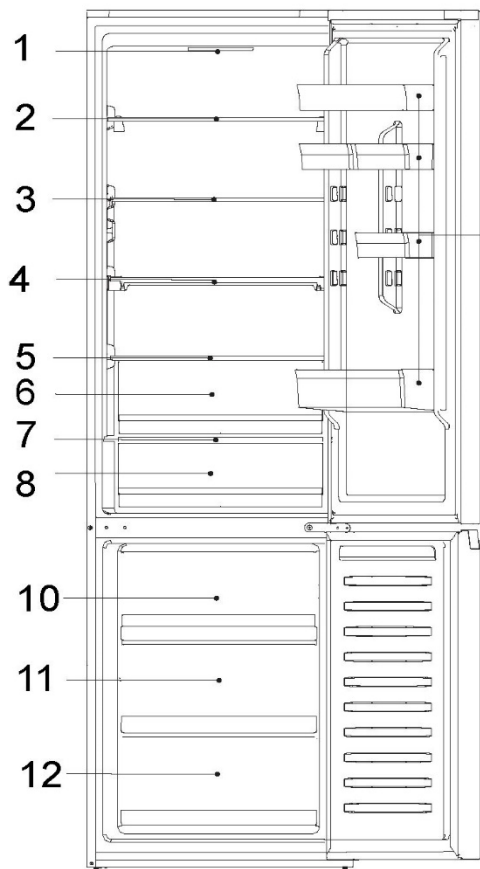

CNCQ2T620EX  
 CNCQ2T620EW  
 CNCQ2T620DX  
 CNCQ2T620DW  
 CNCQ2T620EB  
 ECN2CQTEX206  
 ECN2CQTEW206  
 ECN2CQTEB206

A: Komora chłodziarki

- 1- Panel wyświetlacza
- 2- Szklana półka
- 3- Szklana półka
- 4- Szklana półka
- 5- Pokrywa szuflady
- 6- Szuflada Humidity Area
- 7- Pokrywa szuflady
- 8- Szuflada Fresh 0°C

9- Półka na drzwi chłodziarki

B: Komora zamrażarki

- 10- Górna szuflada zamrażarki
- 11- Środkowa szuflada zamrażarki
- 12- Dolna szuflada zamrażarki



## **i** UWAGA

Z powodu zmian technicznych i różnych modeli, niektóre ilustracje w tej instrukcji mogą się różnić od Twojego modelu.

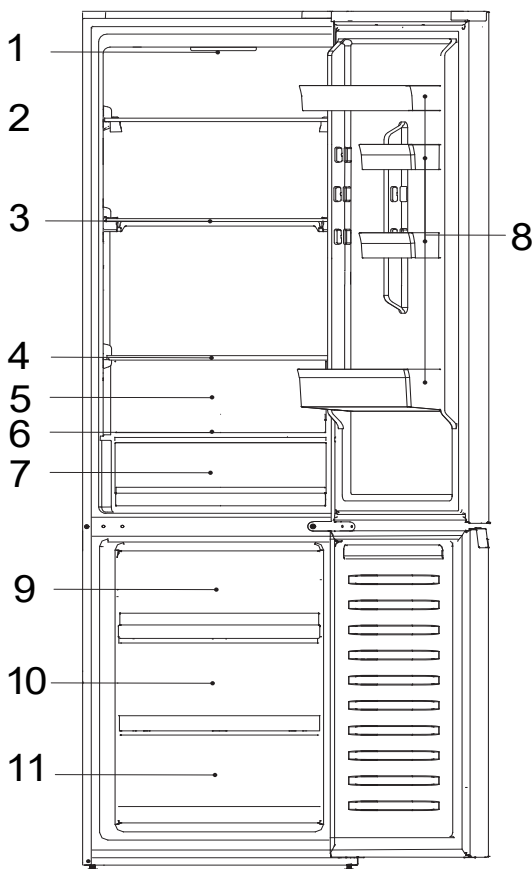

CNCQ2T618EW  
 CNCQ2T618EB  
 CNCQ2T618EX  
 ECN2CQTEB186  
 ECN2CQTEW186  
 ECN2CQTEX186

A: Komora chłodziarki

- 1- Panel wyświetlacza
- 2- Szklana półka
- 3- Szklana półka
- 4- Szklana półka
- 5- Pokrywa szuflady
- 6- Szuflada Fresh 0°C
- 7- Półka na drzwi chłodziarki

B: Komora zamrażarki

- 8- Górna szuflada zamrażarki
- 9- Środkowa szuflada zamrażarki
- 10- Dolna szuflada zamrażarki

## Panel wyświetlacza

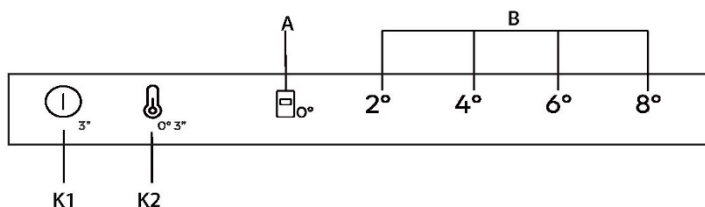

### Przyciski

- K1 Włączanie/wyłączanie zasilania, służy do włączania/wyłączania urządzenia.
- K2 Wybór temperatury/dostrajanie
- Przycisk włączania/wyłączania, używany do włączania/wyłączania Fresh 0°C.

### Wskaźniki

- A Funkcja Fresh 0°C
- B Wyświetlacz temperatury chłodziarki

## Przed pierwszym użyciem

- ▶ Usunąć wszelkie opakowania, trzymając je w miejscu niedostępnym dla dzieci i zutylizować w sposób przyjazny dla środowiska.
- ▶ Wyczyścić urządzenie wewnątrz i na zewnątrz, a także wnętrze i akcesoria wodą z łagodnym detergentem, a następnie dobrze wysuszyć miękką ściereczką.
- ▶ Po wypoziomowaniu i wyczyszczeniu urządzenia odczekać co najmniej 2 godziny przed podłączeniem go do zasilania. Zob. rozdział INSTALACJA.
- ▶ Przed włożeniem żywności należy wstępnie schłodzić komory z wysokimi ustawieniami.



## Przyciski mechaniczne

Przyciski na panelu wyświetlacza są przyciskami mechanicznymi.

## Włącz/Wyłącz urządzenie

Urządzenie zacznie pracę jak tylko zostanie podłączone do źródła energii.

Gdy lodówka zostanie włączona po raz pierwszy, zaświeci się wskaźnik „4°” z „B” (wyświetlacz temperatury lodówki) i wskaźnik „0°” szuflady na Fresh 0°C. Temperatura lodówki i zamrażarki są automatycznie ustawiane na 4°C i -20°C, a następnie rozpoczyna się praca Fresh 0°C.



## UWAGA

Urządzenie jest ustawione na zalecaną temperaturę 4°C. Są to zalecane ustawienia. W razie potrzeby można ręcznie zmienić ustawioną temperaturę.

## Alarm otwarcia drzwi

Gdy drzwi chłodziarki są otwarte przez ponad 3 minuty, włączy się alarm otwartych drzwi.

Alarm drzwi można także wyłączyć poprzez zamknięcie drzwi. Jeśli drzwi są otwarte przez ponad 7 minut, światło wewnątrz lodówki i podświetlenie panelu wyświetlacza wyłączą się automatycznie.

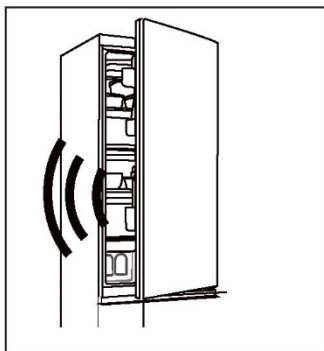

## Zasilanie Wł./Wył.

Gdy urządzenie jest włączone, naciśnij przycisk K1 na 3 sekundy, urządzenie przejdzie w tryb czuwania, sprężarka przestanie działać, a lampka zgaśnie; Gdy urządzenie znajduje się w trybie czuwania, naciśnij przycisk K1 na 3 sekundy, urządzenie zostanie włączone, kompresor zacznie działać i zaświeci się lampka.

## Regulacja temperatury

Na temperaturę wewnątrz chłodziarki wpływają następujące czynniki:

- Temperatura otoczenia
- Częstotliwość otwierania drzwi



Ilość przechowywanej żywności

Instalacja urządzenia

### Regulacja temperatury w komorze chłodziarki/zamrażarki

1. Naciśnij przycisk „K2” (wybór temperatury lodówki), aby wybrać temperaturę lodówki;
2. Wskaźnik „B” (wyświetlacz temperatury lodówki) będzie świecił na przemian, jak poniżej;  
 $2^{\circ} \rightarrow 4^{\circ} \rightarrow 6^{\circ} \rightarrow 8^{\circ}$
3. Po około 3 sekundach ustawienie zostanie potwierdzone.
4. Po wybraniu temperatury lodówki na panelu wyświetlacza odpowiednia temperatura zamrażarki wynosi  $2^{\circ}(-22^{\circ}) \rightarrow 4^{\circ}(-20^{\circ}) \rightarrow 6^{\circ}(-18^{\circ}) \rightarrow 8^{\circ}(-16^{\circ})$ .

### Dostrajanie

Tryb dostrajania daje siedem możliwości ustawienia temperatur, takich jak  $2^{\circ}$ ,  $3^{\circ}(2^{\circ} 4^{\circ})$ ,  $4^{\circ}$ ,  $5^{\circ}(4^{\circ} 6^{\circ})$ ,  $6^{\circ}$ ,  $7^{\circ}(6^{\circ} 8^{\circ})$ ,  $8^{\circ}$ .

Jak korzystać z funkcji dostrajania:

1. Naciśnij klawisz K2 przez 8 sekund, aby włączyć/wyłączyć tryb wyboru dokładnego dostrajania. Gdy urządzenie wchodzi w ten tryb, emitowany jest sygnał dźwiękowy i świeci się dioda LED aktualnie wybranego poziomu chłodzenia,
2. Naciśnięcie klawisza K2 powoduje zwiększenie ustawienia dostrajania i po każdym naciśnięciu wskaźnik „B” (wskaźnik temperatury lodówki) będzie się świecił na zmianę jak poniżej;  
 $2^{\circ} \rightarrow 3^{\circ}(2^{\circ} 4^{\circ}) \rightarrow 4^{\circ} \rightarrow 5^{\circ}(4^{\circ} 6^{\circ}) \rightarrow 6^{\circ} \rightarrow 7^{\circ}(6^{\circ} 8^{\circ}) \rightarrow 8^{\circ}$

### Szuflada „Fresh 0°C”

Aby przejść do trybu „Fresh 0°C”, przy otwartych drzwiach lodówki, naciśnij i przytrzymaj przycisk K2 przez 3 sekundy, po czym rozlegnie się sygnał dźwiękowy, zaświeci się kontrolka „ 0°”, temperatura Fresh 0°C będzie wynosić około 0°C.

Aby wyjść z trybu „0°”, przy otwartych drzwiach lodówki, naciśnij przycisk K2 przez 3 sekundy i rozlegnie się sygnał dźwiękowy, kontrolka „ 0°” „zgaśnie”; temperatura szuflady „0°” będzie się zmieniać wraz z temperaturą chłodzenia.



### UWAGA

1. Gdy urządzenie przejdzie w tryb dostrajania, jednocześnie zaświeci się wskaźnik „B” (wyświetlacz temperatury lodówki)  $2^{\circ} 4^{\circ}$ , temperatura lodówki wynosi  $3^{\circ}$ ;  $4^{\circ} 6^{\circ}$  świecą się jednocześnie, temperatura lodówki wynosi  $5^{\circ}$ ;  $6^{\circ} 8^{\circ}$  zapalają się jednocześnie, temperatura lodówki wynosi  $7^{\circ}$ ;
2. Gdy temperatura w pomieszczeniu jest niższa niż  $8^{\circ}\text{C}$ , a chłodzenie jest w trybie  $2^{\circ}$ , niezależnie od tego, czy tryb „0°” jest otwarty czy zamknięty, temperatura szuflady Fresh 0°C wynosi około 0°C



## Wskazówki dotyczące przechowywania świeżej żywności

### Przechowywanie w komorze chłodziarki

Należy utrzymywać temperaturę w chłodziarce poniżej 5°C.

Gorące jedzenie musi zostać schłodzone do temperatury pokojowej przed włożeniem go do urządzenia.

Żywność przechowywana w chłodziarce powinna zostać wcześniej umyta i wysuszona.

Przechowywana żywność powinna być odpowiednio zamknięta, co pozwoli uniknąć zmiany zapachu lub smaku.

Nie przechowuj nadmiernych ilości żywności. Należy zachować odstępy pomiędzy produktami spożywczymi, aby umożliwić cyrkulację zimnego powietrza dla zapewnienia lepszego i bardziej jednorodnego chłodzenia.

Żywność spożywaną codziennie należy przechowywać z przodu półki

Pozostaw szczelinę pomiędzy żywnością a wewnętrznymi ściankami, umożliwiającą przepływ powietrza. W żadnym wypadku nie należy przechowywać żywności przy tylnej ścianie: żywność może zamarznąć przy tylnej ścianie. Unikaj bezpośredniego kontaktu żywności (zwłaszcza tłustej lub kwaśnej) z wkładką wewnętrzną, ponieważ olej/kwas może spowodować erozję wkładki wewnętrznej. Usuwać tłuste/kwaśne zabrudzenia, gdy tylko się pojawią.

Zamrożoną żywność można delikatnie rozmrozić w komorze chłodziarki. To oszczędza energię.

W chłodziarce występuje szybszy proces starzenia się owoców i warzyw takich jak cukinia, melon, papaja, banan, ananas itp. Dlatego nie zaleca się przechowywania ich w lodówce. Można jednak przez pewien czas przyspieszyć dojrzewanie mocno zielonych owoców. Cebula, czosnek, imbir i inne warzywa korzeniowe również powinny być przechowywane w temperaturze pokojowej.

Nieprzyjemne zapachy wewnątrz chłodziarki to znak, że coś się rozlało i konieczne jest czyszczenie. Zobacz Pielęgnacja i czyszczenie.

Różne rodzaje żywności powinny być umieszczane w różnych miejscach w zależności od ich właściwości.

### Przechowywanie w komorze zamrażarki

- Należy utrzymywać temperaturę zamrażarki na poziomie - 18°C.
- Gorące jedzenie musi zostać schłodzone do temperatury pokojowej przed włożeniem go do komory zamrażarki.
- Żywność pokrojona na małe porcje zamraża się szybciej i jest łatwiejsza do rozmrożenia i ugotowania. Zalecana waga każdej porcji wynosi mniej niż 2,5 kg
- Zaleca się zapakowanie żywności przed jej włożeniem do zamrażarki. Zewnętrzna strona opakowania musi być sucha, aby uniknąć sklepania się worków. Materiały opakowaniowe powinny być bezwonne, hermetyczne, nietrujące i nietoksyczne.
- Aby uniknąć upływu terminu przydatności do spożycia, należy podać na opakowaniu datę zamrożenia, termin i nazwę produktu, zgodnie z okresami przechowywania różnych produktów spożywczych.





## OSTRZEŻENIE!

Kwas, zasady, sól itp. mogą spowodować erozję wewnętrznej powierzchni zamrażarki.

- Nie należy umieszczać żywności zawierającej te substancje (np. ryb morskich) bezpośrednio na wewnętrznej powierzchni. Słona woda w zamrażarce powinna być natychmiast oczyszczona.
- Nie należy przekraczać czasu przechowywania żywności zalecanego przez producentów. Należy wyjąć z zamrażarki tylko wymaganą ilość jedzenia.
- Należy szybko spożyć rozmrożoną żywność. Rozmrożone jedzenie nie może być ponownie zamrożone, chyba że zostanie najpierw ugotowane, w przeciwnym razie może być mniej jadalne.
- Nie wkładaj nadmiernej ilości świeżej żywności do komory zamrażarki. Patrz pojemność zamrażarki - patrz DANE TECHNICZNE lub dane na tabliczce znamionowej.
- Żywność może być przechowywana w zamrażarce w temperaturze wynoszącej co najmniej  $-18\text{ }^{\circ}\text{C}$  przez okres od 2 do 12 miesięcy, w zależności od jej rodzaju produktów (np. mięso: 3-12 miesięcy, warzywa: 6-12 miesięcy).
- Podczas zamrażania świeżej żywności należy unikać kontaktu z już zamrożoną żywnością. Ryzyko rozmrożenia!

### **Przechowując komercyjnie zamrożoną żywność, należy przestrzegać następujących wytycznych:**

- Zawsze postępuj zgodnie z wytycznymi producenta dotyczącymi czasu przechowywania żywności. Nie przekraczaj czasu wskazanego w tych wytycznych!
- Staraj się, aby czas od zakupu do umieszczenia w zamrażarce był jak najkrótszy, aby zachować jakość żywności.
- Kupuj mrozonki, które były przechowywane w temperaturze  $-18\text{ }^{\circ}\text{C}$  lub niższej.
- Unikaj kupowania żywności, której opakowanie jest pokryte lodem lub szronem. Oznacza to, że produkty mogły w pewnym momencie zostać częściowo rozmrożone i ponownie zamrożone. Wzrost temperatury wpływa na jakość żywności.



## **i** UWAGA

Ze względu na różne modele, Twój produkt może nie mieć wszystkich poniższych funkcji. Patrz rozdział Opis produktu.

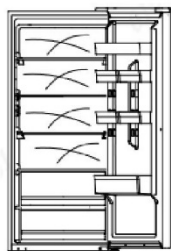

### System obiegu powietrza

Chłodziarka jest wyposażona w system obiegu powietrza, dzięki któremu chłodne strumienie powietrza znajdują się na każdym poziomie półki. Pomaga to utrzymać jednolitą temperaturę, dzięki czemu żywność jest dłużej świeża.

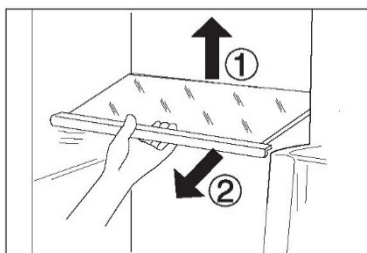

### Regulowane półki

1. Wysokość półek można dostosować do potrzeb przechowywania.
2. Aby przenieść półkę, zdejmij ją najpierw, podnosząc tylną krawędź (1) i wyciągając ją (2).
3. Aby ponownie zamontować półkę, należy nałożyć ją na uchwyty po obu stronach i przesunąć do pozycji najbardziej wysuniętej do tyłu, aż tylna część półki znajdzie się w szczelinach po bokach

### Zdejmowane półki na drzwiach/uchwyt na butelki

1. Półki na drzwiach można zdemontować w celu czyszczenia:
2. Połóż dłoń po obu stronach stojaka, podnieś go do góry (1) i wyciągnij (2).
3. W celu ponownego zamontowania półek powyższe czynności wykonuje się w odwrotnej kolejności

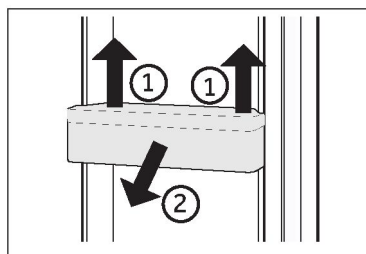



## Szuflada do przechowywania w chłodziarce

Informacje na temat używania i ustawiania schowka w chłodziarce można znaleźć w części UŻYTKOWANIE.

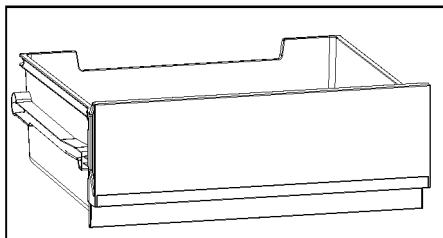

## Szuflada zamrażarki

Szufladę zamrażarki można prosto i kompletnie wysunąć.. Montowane są na teleskopowej szynie typu easy roll. Abyś mógł wygodnie przechowywać i wyjmować produkty do zamrażania. Dzięki automatycznemu mechanizmowi zamykania drzwi obsługa jest łatwa i umożliwia oszczędność energii.

## Wymowana szuflada

Aby wyjąć szufladę, wyciągnij ją maksymalnie ①, podnieś i wyjmij ②.

W celu ponownego włożenia szuflady powyższe czynności wykonuje się w odwrotnej kolejności.

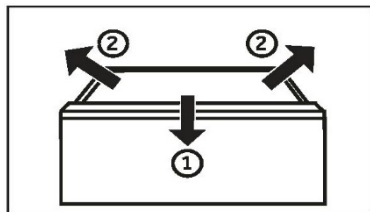

## OSTRZEŻENIE!

Nie przeciążaj szuflad: Maksymalne obciążenie każdej szuflady: 35 kg!

## Światło

Po otwarciu drzwi zapala się wewnętrzne oświetlenie LED. Na działanie światła nie ma wpływu żadne z pozostałych ustawień urządzenia.



## Wskazówki dotyczące oszczędzania energii

- ▶ Upewnij się, że urządzenie jest właściwie wentylowane (patrz MONTAŻ).
- ▶ Nie należy instalować urządzenia w bezpośrednim świetle słonecznym lub w pobliżu źródeł ciepła (np. pieców, grzejników).
- ▶ Unikaj niepotrzebnie niskiej temperatury w urządzeniu. Zużycie energii zwiększa się wraz z ustawieniem niższej temperatury w urządzeniu.
- ▶ Przed włożeniem ciepłej żywności do urządzenia należy poczekać, aż ostygnie.
- ▶ Otwieraj drzwi możliwie rzadko i możliwie na krótko.
- ▶ Nie przepelniaj urządzenia, aby nie blokować przepływu powietrza.
- ▶ Unikaj powietrza w opakowaniu z żywnością.
- ▶ Utrzymuj w czystości uszczelki drzwi, aby zapewnić prawidłowe ich zamykanie.
- ▶ Najbardziej energooszczędna konfiguracja wymaga, aby szuflada, pojemnik na żywność i półki były umieszczone w urządzeniu jak w stanie fabrycznym, a żywność nie blokowała wylotu powietrza z kanału.



## OSTRZEŻENIE!

Przed czyszczeniem odłącz urządzenie od zasilania sieciowego.

### Czyszczenie

Urządzenie należy czyścić, gdy przechowywana jest niewielka ilość żywności lub nie ma jej wcale.

Urządzenie powinno być czyszczone co cztery tygodnie, aby zapewnić dobrą konserwację i zapobiec nieprzyjemnym zapachom przechowywanej żywności.



## OSTRZEŻENIE!

- ▶ Nie czyść urządzenia za pomocą twardych szczotek, szczotek drucianych, detergentów proszkowych, benzyny, octanu amylu, acetonu i podobnych roztworów organicznych, kwasu lub roztworów alkalicznych. Do czyszczenia należy używać specjalnego detergentu do chłodziarek, aby uniknąć uszkodzenia.
- ▶ Nie używaj aerozolu ani nie przepłukuj urządzenia podczas czyszczenia.
- ▶ Nie używaj wody lub pary do czyszczenia urządzenia.
- ▶ Nie czyść zimnych szklanych półek gorącą wodą. Nagła zmiana temperatury może spowodować pęknięcie szkła.
- ▶ Nie dotykaj wnętrza komory, zwłaszcza mokrymi rękami, ponieważ mogą one przymarznąć do jej powierzchni.

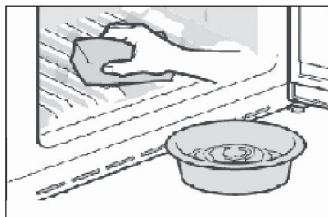

- ▶ Uszczelka drzwi powinna być zawsze utrzymywana w czystości.
- ▶ Czyść wnętrze i obudowę urządzenia gąbką zanurzoną w ciepłej wodzie i neutralnym detergentem.
- ▶ Czyścić wnętrze i zewnętrzną część chłodziarki, w tym uszczelnienie drzwi, stojak na drzwi, szklane półki, pudełka itd., miękkim ręcznikiem lub gąbką zanurzoną w ciepłej wodzie (można dodać neutralny detergent do ciepłej wody).
- ▶ W przypadku rozlania płynu usuń wszystkie zanieczyszczone elementy, bezpośrednio spłucz bieżącą wodą, osusz i włóż z powrotem do chłodziarki.
- ▶ W przypadku rozlanego kremu (np. śmietany, topniejących lodów), należy wyjąć wszystkie zanieczyszczone części, włożyć je na chwilę do ciepłej wody o temperaturze ok. 40°C, następnie spłukać bieżącą wodą, osuszyć i włożyć z powrotem do chłodziarki.
- ▶ W przypadku, gdy jakaś mała część lub element dostanie się do wnętrza chłodziarki (pomiędzy półki lub szuflady), użyć małego miękkiego pędzelka, aby go wyciągnąć. Jeśli nie udało się dotrzeć do tego elementu, prosimy o kontakt z serwisem Haier
- ▶ Spłucz i wysusz miękką ściereczką.
- ▶ Nie należy myć żadnych części urządzenia w zmywarce do naczyń.
- ▶ Odczekaj co najmniej 7 minut przed ponownym uruchomieniem urządzenia, ponieważ częste uruchamianie może uszkodzić sprężarkę.

### Roźmrażanie

Roźmrażanie komór chłodziarki i zamrażarki przebiega automatycznie; nie jest wymagana ręczna obsługa.



## Wymiana lampek LED



### OSTRZEŻENIE!

Nie wolno samodzielnie wymieniać lampy LED, może to zrobić tylko producent lub autoryzowany serwis.

Jako źródło światła lampy wykorzystują diody LED, charakteryzujące się niskim zużyciem energii i długą żywotnością. W przypadku wystąpienia jakichkolwiek nieprawidłowości prosimy o kontakt z działem obsługi klienta.  
Zob. OBSŁUGA KLIENTA.

Parametry lamp:

Komora chłodziarki: 12 V maks. 1.5 W

### Dłuższa przerwa w użytkowaniu

Jeśli urządzenie nie jest używane przez dłuższy czas:

Wymij żywność.

Odłącz przewód zasilający.

Wyczyść urządzenie jak opisano powyżej.

Zostaw drzwi otwarte, aby zapobiec tworzeniu się wewnątrz nieprzyjemnych zapachów.



### UWAGA

Wyłącz urządzenie tylko wtedy, gdy jest to absolutnie konieczne.

### Przenoszenie urządzenia

1. Wymij wszystkie produkty spożywcze i odłącz urządzenie od zasilania.
2. Zabezpiecz taśmą klejącą półki i inne ruchome części w zamrażarce.
3. Nie przechylaj chłodziarki pod kątem większym niż 45°, aby uniknąć uszkodzenia układu chłodniczego.



### OSTRZEŻENIE!

- ▶ Nie podnoś urządzenia za klamki.
- ▶ Nigdy nie należy ustawiać urządzenia poziomo na ziemi.

Wiele problemów można rozwiązać samodzielnie, bez specjalistycznej wiedzy. W przypadku problemów prosimy sprawdzić wszystkie pokazane możliwości i postępować zgodnie z poniższymi instrukcjami przed skontaktowaniem się z obsługą posprzedażową. Zob. OBSŁUGA KLIENTA.



## OSTRZEŻENIE!

- ▶ Przed przystąpieniem do konserwacji wyłącz urządzenie i wyjmij wtyczkę z gniazdka sieciowego.
- ▶ Urządzenie elektryczne powinno być serwisowane tylko przez wykwalifikowanych ekspertów, ponieważ niewłaściwe naprawy mogą spowodować znaczne szkody.
- ▶ Jeśli kabel zasilania jest uszkodzony, musi on zostać wymieniony przez producenta, serwisanta lub inną wykwalifikowaną osobę w celu uniknięcia niebezpieczeństwa.

| Problem  | Potencjalna przyczyna  | Możliwe rozwiązanie   |
|--|--|---|
| Sprężarka nie działa.                                      | <ul style="list-style-type: none"> <li>• Wtyczka sieciowa nie jest podłączona do gniazdka.</li> <li>• Urządzenie znajduje się w cyklu rozmrażania</li> </ul>   | <ul style="list-style-type: none"> <li>• Podłącz wtyczkę sieciową.</li> <li>• Jest to normalne w przypadku automatycznego odszraniania</li> </ul>   |
| Urządzenie działa często lub przez zbyt długi okres czasu. | <ul style="list-style-type: none"> <li>• Temperatura wewnątrz i na zewnątrz urządzenia jest za wysoka.</li> <li>• Urządzenie było odłączone od zasilania przez określony czasu.</li> <li>• Drzwi urządzenia nie są szczelnie zamknięte.</li> <li>• Drzwi były za często otwierane lub pozostawały długo otwarte.</li> <li>• Ustawienie temperatury w komorze zamrażarki jest zbyt niskie.</li> </ul> | <ul style="list-style-type: none"> <li>• W tym przypadku to normalne, że urządzenie będzie pracować dłużej</li> <li>• Całkowite schłodzenie urządzenia trwa zazwyczaj od 8 do 12 godzin.</li> <li>• Zamknij drzwi i upewnij się, że urządzenie jest ustawione na płaskiej powierzchni i jedzenie lub pojemniki nie blokują drzwi</li> <li>• Nie otwieraj drzwi/szuflad zbyt często.</li> <li>• Ustaw wyższą temperaturę, aż do uzyskania zadowalającej temperatury w chłodziarce. Temperatura chodziarki ustabilizuje się po 24 godzinach.</li> </ul> |



| Problem  | Potencjalna przyczyna   | Możliwe rozwiązanie   |
|--|---|---|
|  | <ul style="list-style-type: none"> <li>Uszczelki drzwi są zabrudzone, zużyte, pęknięte lub niedopasowane.</li> <li>Wymagany przepływ powietrza nie jest gwarantowany.</li> </ul>  | <ul style="list-style-type: none"> <li>Wyczyść uszczelki drzwi/szuflady lub wymień je z pomocą serwisu obsługi klienta.</li> <li>Zapewnij odpowiednią wentylację.</li> </ul>  |
| Wnętrze chłodziarki jest brudne i/lub nieprzyjemnie pachnie. | <ul style="list-style-type: none"> <li>Wnętrze chłodziarki wymaga czyszczenia.</li> <li>W chłodziarce przechowywana jest żywność o intensywnym zapachu.</li> </ul>  | <ul style="list-style-type: none"> <li>Wyczyść wnętrze chłodziarki.</li> <li>Dokładnie owiń żywność.</li> </ul>   |
| Wewnątrz urządzenia nie jest wystarczająco zimno.            | <ul style="list-style-type: none"> <li>Ustawiona temperatura jest za wysoka.</li> <li>Była przechowywana zbyt ciepła żywność.</li> <li>W chłodziarce umieszczono zbyt dużą ilość żywności.</li> <li>Żywność jest zbyt blisko siebie.</li> <li>Drzwi/szuflada urządzenia nie są szczelnie zamknięte.</li> <li>Drzwi/szuflad były za często otwierane lub pozostawały długo otwarte.</li> </ul> | <ul style="list-style-type: none"> <li>Ponownie ustaw temperaturę.</li> <li>Zawsze schładzaj żywność przed jej przechowywaniem.</li> <li>Zawsze przechowuj małe ilości żywności.</li> <li>Pozostawić przerwę między produktami spożywczymi, umożliwiając przepływ powietrza.</li> <li>Zamknij drzwi/szufladę.</li> <li>Nie otwieraj drzwi/szuflad zbyt często.</li> </ul> |
| Wnętrze urządzenia jest za zimne.                            | <ul style="list-style-type: none"> <li>Temperatura jest za niska.</li> </ul>  | <ul style="list-style-type: none"> <li>Ponownie ustaw temperaturę.</li> </ul>   |
| Powstawanie wilgoci na wewnętrznych ściankach komory.        | <ul style="list-style-type: none"> <li>Klimat jest zbyt ciepły i wilgotny.</li> <li>Drzwi/szuflada urządzenia nie są szczelnie zamknięte.</li> <li>Drzwi/szuflad były za często otwierane lub pozostawały długo otwarte.</li> </ul>   | <ul style="list-style-type: none"> <li>Zwiększ temperaturę.</li> <li>Zamknij drzwi/szufladę.</li> <li>Nie otwieraj drzwi/szuflad zbyt często.</li> </ul>  |



| Problem  | Potencjalna przyczyna  | Możliwe rozwiązanie  |
|--|--|--|
|  | <ul style="list-style-type: none"> <li>Pojemniki na żywność lub płyny są otwarte.</li> </ul>   | <ul style="list-style-type: none"> <li>Pozostaw gorącą żywność do ostygnięcia do temperatury pokojowej i przykryj żywność oraz płyny.</li> </ul>   |
| Wilgoć gromadzi się na zewnętrznej powierzchni chłodziarki lub między drzwiami a szufladą. | <ul style="list-style-type: none"> <li>Klimat jest zbyt ciepły i wilgotny.</li> <li>Drzwi nie są szczelnie zamknięte. Zimne powietrze skrapla się wewnątrz urządzenia, a ciepłe powietrze na zewnątrz.</li> </ul>  | <ul style="list-style-type: none"> <li>Jest to normalne zjawisko w wilgotnym klimacie i zmieni się, gdy wilgotność spadnie.</li> <li>Upewnij się, że drzwi/szuflada są szczelnie zamknięte.</li> </ul>   |
| Nadmierny lód i szron w komorze zamrażarki.  | <ul style="list-style-type: none"> <li>Artykuły spożywcze nie zostały odpowiednio zapakowane.</li> <li>Drzwi/szuflada urządzenia nie są szczelnie zamknięte.</li> <li>Drzwi/szuflad były za często otwierane lub pozostawały długo otwarte.</li> <li>Uszczelki drzwi/szuflady są brudne, zużyte, pęknięte lub niedopasowane.</li> <li>Coś wewnątrz uniemożliwia prawidłowe zamknięcie drzwi/szuflady.</li> </ul> | <ul style="list-style-type: none"> <li>Zawsze właściwie zapakuj artykuły spożywcze.</li> <li>Zamknij drzwi/szufladę.</li> <li>Nie otwieraj drzwi/szuflad zbyt często.</li> <li>Wyczyść uszczelki drzwi lub wymień je na nowe.</li> <li>Ponownie umieść półki, półki na drzwi lub pojemniki wewnętrzne, aby umożliwić zamknięcie drzwi/szuflady.</li> </ul> |
| Boki obudowy i listwa drzwiowa nagrzewają się.   | <ul style="list-style-type: none"> <li>-</li> </ul>  | <ul style="list-style-type: none"> <li>To normalne.</li> </ul>   |
| Urządzenie wydaje dziwne dźwięki.  | <ul style="list-style-type: none"> <li>Urządzenie nie znajduje się na wypoziomowanym podłożu.</li> <li>Urządzenie dotyka jakiegoś przedmiotu.</li> </ul>   | <ul style="list-style-type: none"> <li>Wyreguluj nóżki, aby wypoziomować urządzenie.</li> <li>Usuń objekty znajdujące się w pobliżu urządzenia.</li> </ul>   |
| Słychać delikatny szum podobny do płynącej wody.   | <ul style="list-style-type: none"> <li>-</li> </ul>  | <ul style="list-style-type: none"> <li>To normalne.</li> </ul>   |
| Usłyszysz sygnał alarmowy.   | <ul style="list-style-type: none"> <li>Drzwi komory chłodziarki są otwarte.</li> </ul>   | <ul style="list-style-type: none"> <li>Zamknij drzwi.</li> </ul>   |



| Problem  | Potencjalna przyczyna   | Możliwe rozwiązanie  |
|--|---|--|
| Usłyszysz słaby szum.                                | <ul style="list-style-type: none"> <li>• Układ antykondensacyjny działa</li> </ul>  | <ul style="list-style-type: none"> <li>• Zapobiega to kondensacji i jest normalne</li> </ul>   |
| Oświetlenie wnętrza lub układ chłodzenia nie działa. | <ul style="list-style-type: none"> <li>• Wtyczka sieciowa nie jest podłączona do gniazdka.</li> <li>• Zasilanie nie jest w dobrym stanie.</li> <li>• Lampa LED nie działa.</li> </ul> | <ul style="list-style-type: none"> <li>• Podłącz wtyczkę sieciową.</li> <li>• Sprawdź zasilanie elektryczne w pomieszczeniu. Skontaktuj się z lokalnym dostawcą energii elektrycznej!</li> <li>• Wezwij serwis w celu wymiany lampki.</li> </ul> |

Aby skontaktować się z pomocą techniczną, odwiedź naszą stronę internetową: <https://corporate.haier-europe.com/en/>

W sekcji „Strona internetowa” wybierz markę swojego produktu i kraj. Zostaniesz przekierowany/a na konkretną stronę internetową, na której znajdziesz numer telefonu i formularz do kontaktu z pomocą techniczną.

## Przerwa w zasilaniu

W przypadku przerwy w dostawie prądu żywność powinna zachować bezpieczną temperaturę przez około 5 godzin. Podczas dłuższej przerwy w dostawie prądu, zwłaszcza latem, należy stosować się do poniższych wskazówek:

- ▶ Unikaj częstego otwierania drzwi/szuflady.
- ▶ Nie wkładaj do urządzenia dodatkowej żywności podczas przerwy w dostawie prądu.
- ▶ Jeśli przerwa w dostawie prądu została zgłoszona z wyprzedzeniem i trwa dłużej niż 5 godzin, należy przygotować trochę lodu i umieścić go w pojemniku w górnej części komory chłodziarki.
- ▶ Kontrola towaru jest wymagana niezwłocznie po przerwie.
- ▶ Ponieważ temperatura w chłodziarce wzrośnie podczas przerwy w zasilaniu lub innej awarii, okres przechowywania i jadalna jakość żywności ulegną skróceniu. Każda żywność, która się rozmraża, powinna zostać spożyta lub ugotowana i ponownie zamrożona (w stosownych przypadkach) wkrótce po tym, aby zapobiec zagrożeniom dla zdrowia.

## Funkcja pamięci podczas przerwy w zasilaniu

Po przywróceniu zasilania urządzenie kontynuuje ustawienia ustawione przed awarią zasilania.

## Rozpakowanie



## OSTRZEŻENIE!

- ▶ Urządzenie jest ciężkie. Prace powinny być wykonywane przez co najmniej dwie osoby.
- ▶ Wszystkie materiały opakowaniowe należy przechowywać poza zasięgiem dzieci i utylizować w sposób przyjazny dla środowiska
- ▶ Wyjmij urządzenie z opakowania.
- ▶ Usuń całe opakowanie.

### Warunki środowiskowe

W przypadku tej lodówki temperatura pokojowa powinna zawsze wynosić od 10°C do 38°C, np. CNCQ2T620EX, CNCQ2T620EW, CNCQ2T618EX, CNCQ2T620EB, CNCQ2T618EW, CNCQ2T618EB, ECN2CQTEW186, ECN2CQTEW186, ECN2CQTEW186, ECN2CQTEW206, ECN2CQTEB206, ECN2CQTEX206, CNCQ2T618EXMO; albo temperatura pokojowa powinna zawsze mieścić się w przedziale od 10°C do 43°C w przypadku tej lodówki, na przykład CNCQ2T620DX, CNCQ2T620DW, ponieważ może ona mieć wpływ na temperaturę wewnątrz urządzenia i jego zużycie energii. Nie ustawiaj urządzenia w pobliżu innych urządzeń bez izolacji emitujących ciepło (piekarniki, chłodziarki).

### Zalecana przestrzeń

Zalecana przestrzeń, gdy drzwi są

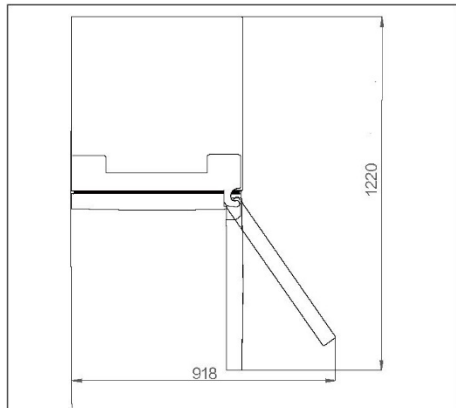

### Przekrój wentylatora

Aby zapewnić wystarczającą wentylację urządzenia ze względów bezpieczeństwa, zaleca się przestrzeganie informacji dotyczących wentylacji i przekrojów.

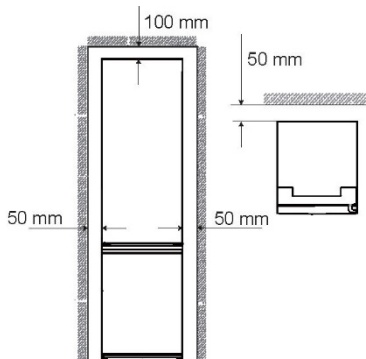

### Ustawianie urządzenia

Urządzenie powinno być umieszczone na płaskiej i stabilnej powierzchni.

1. Odchyl chłodziarkę lekko do tyłu.
2. Ustaw nóżki na żądanym poziomie.

Upewnij się, że odległość od ściany po stronie zawiasu wynosi co najmniej 100 mm, aby drzwi mogły się prawidłowo otworzyć.

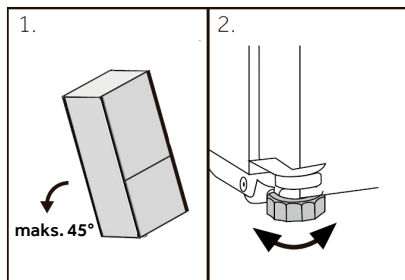

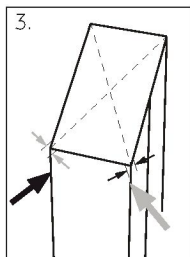

1. Stabilność można sprawdzić, popychając urządzenie naprzemiennie w linii przekątnych. Lekkie kołysanie powinno być takie same w obu kierunkach. W przeciwnym razie rama może się wykrzywić; w rezultacie może dojść do rozszczelnienia drzwi. Niewielki przechył do tyłu pomaga przy zamykaniu drzwi.



## UWAGA

Dotyczy urządzenia wolnostojącego: To urządzenie chłodnicze nie jest przeznaczone do zabudowy

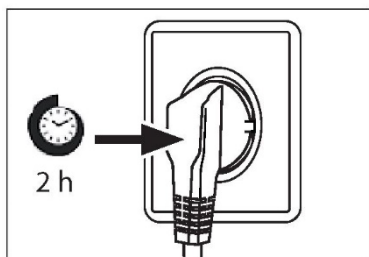

## Czas oczekiwania

W zbiorniku sprężarki znajduje się olej bezobsługowy. Olej ten może przedostać się poprzez zamknięty system rur podczas transportu w pozycji przechylonej. Przed podłączeniem urządzenia do zasilania trzeba odczekać co najmniej 2 godziny, aby olej spłynął z powrotem do zbiornika.

## Podłączenie do prądu

Przed każdym podłączeniem sprawdź, czy:

- ▶ zasilacz, gniazdo i bezpieczniki odpowiadają parametrom podanym na tabliczce znamionowej.
- ▶ gniazdko jest uziemione i nie zastosowano rozgałęźnika lub przedłużacza.
- ▶ wtyczka i gniazdko są ściśle zgodne.

Podłącz wtyczkę do prawidłowo zainstalowanego gniazdka domowego.



## OSTRZEŻENIE!

Aby uniknąć ryzyka, uszkodzony przewód zasilający musi być wymieniony przez serwis (zob. karta gwarancyjna).

## Zmiana kierunku otwierania drzwi

Przed podłączeniem urządzenia do zasilania należy sprawdzić, czy nie trzeba zmienić kierunku otwierania drzwi z prawego (ustawienie przy odbiorze) na lewy, jeśli jest to konieczne ze względu na miejsce instalacji i użytkownika.



### OSTRZEŻENIE!

- ▶ Urządzenie jest ciężkie. Potrzebne są dwie osoby do zmiany kierunku otwierania drzwi.
- ▶ Przed rozpoczęciem jakichkolwiek czynności należy najpierw odłączyć urządzenie od sieci
- ▶ Nie przechylaj chłodziarki bardziej niż 45°, aby uniknąć uszkodzenia układu chłodniczego.

## Etapy montażu

1. Używaj odpowiednich narzędzi.
2. Odłącz urządzenie od prądu.
3. Zdejmij osłonę górnego zawiasu 1 i odkręć górny zawias (trzy śruby) po prawej stronie 2.
4. Odłącz kabel przyłączeniowy
5. Ostrożnie zdejmij luźne drzwi chłodziarki ze środkowego zawiasu.
6. Usuń środkowy zawias.
7. Zdejmij małą osłonę panelu przedniego od lewej do prawej strony.
8. Odwróć drzwi do góry nogami i odkręć pokrywę (1). Wyjmij nową osłonę (2) z potrzebnej torby i przykręć ją po przeciwnej stronie.
9. Zmień położenie zaślepek i śruby z boku.
10. Przykręć środkowy zawias do lewej strony urządzenia. Zwróć uwagę na odwrócenie sworznia zawiasu środkowego, tak aby strona z uszczelką była skierowana do góry
11. Ostrożnie podnieś górne drzwi na środkowym zawiasie. Oraz upewnij się, że sworznie pasuje do tulei zawiasu dolnych drzwi.
12. Wyjmij nowy górny zawias i osłonę zawiasu z torby z akcesoriami. Przełóż kabel przyłączeniowy przez górny zawias i zamocuj górny zawias trzema śrubami po lewej stronie urządzenia. I załóż osłonę zawiasu na zawias.
13. Podłącz kabel przyłączeniowy.
14. Załóż panel przedni i przymocuj go pięcioma śrubami.

Po zmianie drzwi należy sprawdzić czy uszczelki drzwi dobrze leżą na obudowie i czy wszystkie śruby są dobrze dokręcone.

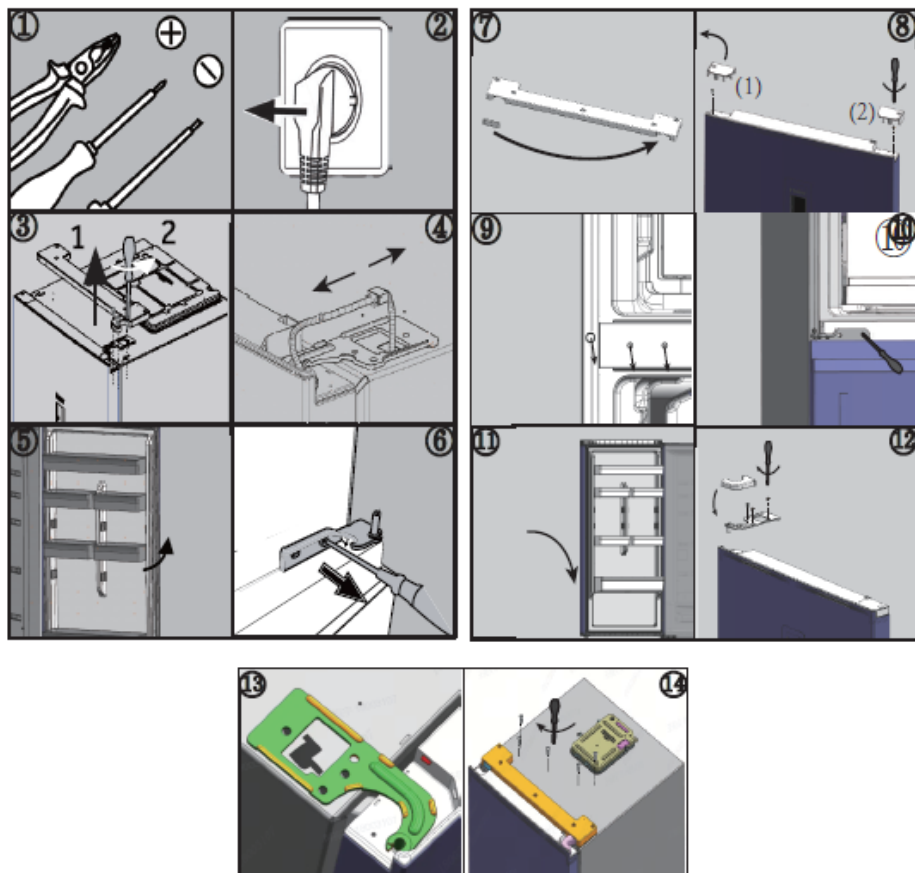

## Temperatury otoczenia

Rozszerzony zakres temperatur: To urządzenie chłodnicze przeznaczone jest do użytkowania w temperaturze otoczenia od 10°C do 32°C

Strefa umiarkowana: To urządzenie chłodnicze przeznaczone jest do użytkowania w temperaturze otoczenia od 16°C do 32°C;

Strefa subtropikalna: To urządzenie chłodnicze przeznaczone jest do użytkowania w temperaturze otoczenia od 16°C do 38°C;

Strefa tropikalna: To urządzenie chłodnicze przeznaczone jest do użytkowania w temperaturze otoczenia od 16°C do 43°C.

**Parametry produktu zgodnie z rozporządzeniem UE nr 2019/2016**

Na podstawie standardowych wyników testów dla okresu 24 godzin. Rzeczywiste zużycie energii zależy od sposobu użytkowania urządzenia i jego lokalizacji

| Model                            | CNCQ2T620EB<br>CNCQ2T620EW<br>CNCQ2T620EX<br>ECN2CQTEX206<br>ECN2CQTEB206<br>ECN2CQTEW206 | CNCQ2T620DW<br>CNCQ2T620DX | CNCQ2T618EW<br>CNCQ2T618EX<br>CNCQ2T618EB<br>ECN2CQTEW186<br>ECN2CQTEB186<br>ECN2CQTEX186 |
|----------------------------------|---|----------------------------|---|
| Typ urządzenia chłodniczego      | Chłodziarko-zamrażarka  | Chłodziarko-zamrażarka     | Chłodziarko-zamrażarka  |
| Klasa efektywności energetycznej | E   | D                          | E   |
| Roczne zużycie energii (kWh/rok) | 279   | 223                        | 270   |
| Pojemność komory chłodziarki (L) | 289   | 289                        | 235   |
| Pojemność komory zamrażarki (l)  | 120   | 120                        | 120   |
| Klasa zamrażania                 | 4 gwiazdki  | 4 gwiazdki                 | 4 gwiazdki  |
| Rodzaj rozmrażania               | Automatyczne rozmrażanie  | Automatyczne rozmrażanie   | Automatyczne rozmrażanie  |
| Czas wzrostu temperatury (h)     | 11  | 11                         | 11  |
| Wydajność zamrażania (kg/24h)    | 6   | 6                          | 6   |
| Klasa klimatyczna                | SN.N.ST   | SN.N.ST T                  | SN.N.ST   |



Objaśnienie:

- Tak, wyróżnione
- (1) Na podstawie wyników badania zgodności norm w ciągu 24 godzin. Rzeczywiste zużycie zależy od użytkowania i lokalizacji urządzenia.
- (2) Klasa klimatyczna SN: To urządzenie jest przeznaczone do użytku w temperaturze otoczenia od +10°C do +32°C  
 Klasa klimatyczna N: To urządzenie jest przeznaczone do użytku w temperaturze otoczenia od +16°C do +32°C  
 Klasa klimatyczna ST: To urządzenie jest przeznaczone do użytku w temperaturze otoczenia od +16°C do +38°C  
 Klasa klimatyczna T: To urządzenie jest przeznaczone do użytku w temperaturze otoczenia od +16°C do +43°C

### Dodatkowe dane techniczne

|  |   |                            |   |
|--|---|----------------------------|---|
| <b>Model</b>                           | CNCQ2T620EW<br>CNCQ2T620EX<br>CNCQ2T620EB<br>ECN2CQTEX206<br>ECN2CQTEB206<br>ECN2CQTEW206 | CNCQ2T620DW<br>CNCQ2T620DX | CNCQ2T618EW<br>CNCQ2T618EX<br>CNCQ2T618EB<br>ECN2CQTEW186<br>ECN2CQTEB186<br>ECN2CQTEX186 |
| <b>Całkowita pojemność (l)</b>         | 409   | 409                        | 355   |
| <b>Napięcie / Częstotliwość</b>        | 220-240 V ~ / 50 Hz   | 220-240 V ~ / 50 Hz        | 220-240 V ~ / 50 Hz   |
| <b>Prąd znamionowy (A)</b>             | 0,9   | 1,4                        | 0,9   |
| <b>Bezpiecznik główny (A)</b>          | 16  | 16                         | 16  |
| <b>Chłodziwo</b>                       | R600a(53g)  | R600a(53g)                 | R600a(53g)  |
| <b>Wymiary (szer./głęb./wys. W mm)</b> | 595*667*2050  | 595*667*2050               | 595*667*1850  |





Polecamy nasz system Obsługi Klienta Haier i stosowanie oryginalnych części zamiennych.

Jeśli masz problem z urządzeniem, najpierw sprawdź sekcję ROZWIĄZYWANIE PROBLEMÓW.

Jeżeli nie możesz znaleźć rozwiązania, skontaktuj się

- ▶ z lokalnym sprzedawcą lub
- ▶ naszym Europejskim Centrum Obsługi Klienta (zob. poniżej wymienione numery telefonów) lub
- ▶ obszarem serwisu i wsparcia na stronie [www.haier.com](http://www.haier.com), gdzie można aktywować zgłoszenie
- ▶ serwisowe i znaleźć odpowiedzi na najczęściej zadawane pytania.

Zanim skontaktujesz się z naszym działem obsługi, upewnij się, że masz następujące dane. Informacje można znaleźć na tabliczce znamionowej.

Model \_\_\_\_\_

Nr seryjny \_\_\_\_\_

Sprawdź także kartę gwarancyjną dostarczoną z produktem.

| Europejskie Centrum Obsługi Klienta |                 |  |
|-------------------------------------|-----------------|--|
| Kraj*                               | Numer telefonu  | Koszty   |
| Haier Italy (IT)                    | 199 100 912     |  |
| Haier Spain (ES)                    | 902 509 123     |  |
| Haier Germany (DE)                  | 0180 5 39 39 99 | <ul style="list-style-type: none"><li>• 14 centów/min. telefon stacjonarny</li><li>• maks. 42 centów/min. telefon komórkowy</li></ul>      |
| Haier Austria (AT)                  | 0820 001 205    | <ul style="list-style-type: none"><li>• 14,53 centów/min. telefon stacjonarny</li><li>• maks. 20 centów/min. wszystkie pozostałe</li></ul> |
| Haier United Kingdom (UK)           | 0333 003 8122   |  |
| Haier France (FR)                   | 0980 406 409    |  |



\*Numery innych krajów można znaleźć na stronie [www.haier.com](http://www.haier.com)

Haier Europe Trading S.r.l

Oddział Wielka Brytania

Westgate House, Westgate, Ealing

Londyn, W5 1YY

\*Okres gwarancji na urządzenie chłodnicze:

Minimalna gwarancja wynosi: 2 lata dla krajów UE, 3 lata dla Turcji, 1 rok dla Wielkiej Brytanii, 1 rok dla Rosji, 3 lata dla Szwecji, 2 lata dla Serbii, 5 lat dla Norwegii, 1 rok dla Maroka, 6 miesięcy dla Algierii, w Tunezji nie jest wymagana gwarancja prawna.

\*Okres dla części zamiennych do naprawy urządzenia:

Termostaty, czujniki temperatury, płytki drukowane i źródła światła są dostępne przez okres co najmniej siedem lat od wprowadzenia na rynek ostatniego egzemplarza modelu.

Klamki, zawiasy drzwi, tace i kosze przez okres co najmniej siedem lat, a uszczelki drzwi przez okres co najmniej 10 lat od wprowadzenia na rynek ostatniego egzemplarza modelu.

Aby uzyskać więcej informacji o produkcie, odwiedź stronę internetową <https://eprel.ec.europe.eu/> lub zeskanuj kod QR na etykiecie wydajności energetycznej dołączonej do urządzenia.

|   |   |     |
|---|---|-----|
| <a href="#"><u>229 Informações de segurança</u></a>     | <a href="#"><u>Antes da primeira utilização</u></a>         | 230 |
|   | <a href="#"><u>Instalação</u></a>                           | 230 |
|   | <a href="#"><u>Utilização diária</u></a>                    | 231 |
| <a href="#"><u>234 Utilização prevista</u></a>          |   |     |
| <a href="#"><u>235 Descrição do produto</u></a>         |   |     |
| <a href="#"><u>237 Painel do visor</u></a>              |   |     |
| <a href="#"><u>238 Utilização</u></a>                   | <a href="#"><u>Ajustar a temperatura do frigorífico</u></a> | 239 |
|   | <a href="#"><u>Ajustar a temperatura do congelador</u></a>  | 239 |
|   | <a href="#"><u>Função de sintonização fina</u></a>          | 239 |
|   | <a href="#"><u>função Fresh 0°C</u></a>                     | 239 |
| <a href="#"><u>242 Equipamento</u></a>                  |   |     |
| <a href="#"><u>244 Dicas de poupança de energia</u></a> |   |     |
| <a href="#"><u>245 Cuidados e limpeza</u></a>           |   |     |
| <a href="#"><u>247 Resolução de problemas</u></a>       |   |     |
| <a href="#"><u>251 Instalação</u></a>                   |   |     |
| <a href="#"><u>255 Dados técnicos</u></a>               |   |     |
| <a href="#"><u>257 Assistência ao cliente</u></a>       |   |     |



**Clique no conteúdo para ver as informações pormenorizadas.**



## Obrigado por comprar um Produto Candy.

Leia atentamente estas instruções antes de utilizar este aparelho. As instruções contêm informações importantes que irão ajudá-lo a obter o melhor proveito do aparelho e garantir a instalação, o uso e a manutenção seguros e adequados.

Mantenha este manual num local conveniente para que o possa sempre consultar para uma utilização segura e adequada do aparelho.

Se vender, oferecer ou deixar o aparelho para trás, caso mude de casa, certifique-se de que entrega também este manual para que o novo proprietário se possa familiarizar com o aparelho e os avisos de segurança.

## Acessórios

Verifique os acessórios e a literatura de acordo com esta lista:

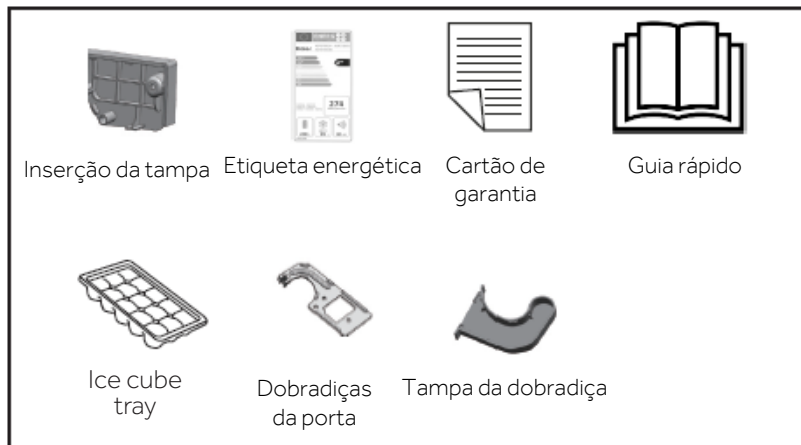

**AVISO - Informação importante de segurança****NOTA - Informações gerais e dicas****Informação ambiental****Eliminação**

Ajude a proteger o ambiente e a saúde humana. Coloque a embalagem em recipientes adequados para reciclagem. Ajude a reciclar resíduos de aparelhos elétricos e eletrônicos. Não elimine os aparelhos identificados com este símbolo com o lixo doméstico. Entregue o produto na sua unidade de reciclagem local ou entre em contacto com seu gabinete municipal.

**AVISO!**

Risco de lesão ou sufocação!

Os refrigerantes e os gases devem ser eliminados de forma profissional. Certifique-se de que os tubos do circuito refrigerante não estão danificados antes de serem devidamente eliminados. Desligue o aparelho da alimentação elétrica. Corte o cabo de alimentação de rede e elimine-o. Remova as bandejas e gavetas, bem como a pega e vedantes da porta, para evitar que crianças e animais de estimação se fechem no interior do aparelho.



Antes de ligar o aparelho pela primeira vez, leia as seguintes dicas de segurança:



## AVISO!

### Antes da primeira utilização

- ▶ Certifique-se de que não há danos provocados pelo transporte.
- ▶ Remova todas as embalagens e mantenha-as fora do alcance das crianças.
- ▶ Aguarde no mínimo duas horas antes de instalar o aparelho, de forma a garantir que o circuito refrigerante está com eficiência total.
- ▶ Manuseie o aparelho sempre com pelo menos duas pessoas porque é pesado.

### Instalação

- ▶ O aparelho deve ser colocado num local bem ventilado. Certifique-se de que existe um espaço de, pelo menos, 5 cm por cima e ao redor do aparelho.
- ▶ Nunca coloque o aparelho numa área húmida ou num local onde possa ser salpicado com água. Limpe e seque as salpicos de água e manchas com um pano macio limpo.
- ▶ Não instale o aparelho sob luz solar direta ou na proximidade de fontes de calor (por exemplo, fogões, aquecedores).
- ▶ Instale e nivele o aparelho numa área adequada para o seu tamanho e utilização.
- ▶ Mantenha as aberturas de ventilação no aparelho ou na estrutura embutida livres de obstruções.
- ▶ Certifique-se de que as informações elétricas na placa de classificação correspondem à rede elétrica. Se não, entre em contato com um electricista.
- ▶ O aparelho é operado por uma fonte de alimentação de 220-240 VAC/50 Hz. Uma flutuação anormal da tensão pode fazer com que o aparelho não ligue ou danifique o visor da temperatura ou o compressor, ou provocar um ruído anormal durante o funcionamento. Nesse caso, deve ser montado um regulador automático.
- ▶ Não use adaptadores de fichas múltiplas nem cabos de extensão.
- ▶ Não coloque tomadas triplas múltiplas portáteis ou fontes de alimentação portáteis na parte traseira do aparelho.
- ▶ Certifique-se de que o cabo de alimentação não fica preso pelo frigorífico. Não pise o cabo de alimentação.



## AVISO!

- ▶ Use uma tomada de terra separada para a rede elétrica que seja fácil de aceder. Este aparelho deve ser ligado à terra.  
Apenas para o Reino Unido: O cabo de alimentação do aparelho está equipado com uma ficha de 3 cabos (terra) que se encaixa numa tomada standard de 3 cabos (ligada à terra). Nunca corte ou desmonte o terceiro pino (terra). Após a instalação do aparelho, a tomada deve ficar acessível.
- ▶ Não danifique o circuito refrigerante.

### Utilização diária

- ▶ Este aparelho pode ser utilizado por crianças de idade igual ou superior a 8 anos e por pessoas com capacidades físicas, sensoriais ou mentais reduzidas ou falta de experiência e conhecimento, caso lhes tenha sido fornecida supervisão ou instruções relativas à utilização do aparelho de forma segura e desde que compreendam os perigos envolvidos.
- ▶ As crianças de 3 a 8 anos são autorizadas a carregar e descarregar, mas não podem limpar e instalar os aparelhos de refrigeração.
- ▶ Mantenha as crianças com menos de 3 anos de idade afastadas do aparelho, a menos que estejam constantemente sob supervisão.
- ▶ As crianças não devem brincar com o aparelho.
- ▶ Se o gás refrigerante ou outro gás inflamável verter perto do aparelho, desligue a válvula do gás de fuga, abra as portas e janelas e não desligue uma ficha no cabo de alimentação do frigorífico ou de qualquer outro aparelho.
- ▶ O aparelho, por exemplo, CNCQ2T620EX, CNCQ2T620EW, CNCQ2T618EX, CNCQ4T618EW, CNCQ4T618EB, ECN2CQTEX186, ECN2CQTEB186, ECN2CQTEW186, ECN2CQTEX206, ECN2CQTEB206, ECN2CQTEW206, está regulado para funcionar num intervalo de temperatura ambiente específico entre 10°C e 38°C. O aparelho não pode funcionar corretamente se for deixado por um longo período a uma temperatura acima ou abaixo do intervalo indicado.
- ▶ Note-se que o aparelho, por exemplo CNCQ2T620DX, CNCQ2T620DW, está regulado para funcionar numa gama ambiente específica entre 10°C e 43°C. O aparelho não pode funcionar corretamente se for deixado por um longo período a uma temperatura acima ou abaixo do intervalo indicado.
- ▶ Não coloque artigos instáveis (objetos pesados, recipientes cheios de água) em cima do frigorífico, para evitar lesões pessoais causadas por queda ou choque elétrico causado pelo contacto com a água.
- ▶ Não puxe pelas prateleiras da porta. A porta pode ser puxada para baixo, o porta-garrafas,

**AVISO!**

- ▶ Não guarde nem use materiais inflamáveis, explosivos ou corrosivos no aparelho ou nas proximidades.
- ▶ Não guarde medicamentos, bactérias ou agentes químicos no aparelho. Este aparelho é um eletrodoméstico. Não é recomendado armazenar materiais que necessitem de temperaturas rigorosas.
- ▶ Nunca guarde líquidos em garrafas ou latas (exceto bebidas alcoólicas) especialmente bebidas gaseificadas no congelador, porque estas rebentam quando congeladas.
- ▶ Verifique o estado dos alimentos caso ocorra aquecimento no congelador.
- ▶ Não ajuste uma temperatura desnecessariamente baixa no frigorífico. Podem ocorrer temperaturas negativas com altas definições. Atenção: As garrafas podem rebentar
- ▶ Não toque em artigos congelados com as mãos húmidas (use luvas). Especialmente não coma gelados de gelo imediatamente depois de os retirar do congelador. Existe o risco de congelar ou de se formarem bolhas de queimadura por gelo. PRIMEIROS socorros: passar imediatamente por água fria corrente. Não puxe!
- ▶ Não toque na superfície interna do compartimento do congelador, quando em funcionamento, especialmente com as mãos molhadas, pois as mãos podem congelar na superfície.
- ▶ Desligue o aparelho em caso de interrupção da energia ou antes da limpeza. Deixe passar pelo menos 7 minutos antes de reiniciar o aparelho, pois o arranque frequente pode danificar o compressor.
- ▶ Não utilize dispositivos elétricos no interior dos compartimentos para armazenamento de comida do aparelho, a não ser que sejam do tipo recomendado pelo fabricante. Manutenção/limpeza
- ▶ Certifique-se de que as crianças estão vigiadas caso estejam a realizar a limpeza e manutenção.
- ▶ Desligue o aparelho da alimentação elétrica antes de realizar qualquer manutenção de rotina. Deixe passar pelo menos 5 minutos antes de voltar a ligar o aparelho pois o arranque frequente pode danificar o compressor.
- ▶ Ao posicionar o aparelho, certifique-se de que o cabo de alimentação não se encontra preso nem danificado.
- ▶ Não coloque tomadas triplas múltiplas portáteis ou fontes de alimentação portáteis na parte traseira do aparelho.
- ▶ Não use aparelhos elétricos no interior dos compartimentos para alimentos do aparelho, a não ser que sejam do tipo recomendado pelo fabricante.
- ▶ Não guarde substâncias explosivas como, por exemplo, latas de aerossóis, com um carburante inflamável, no interior deste aparelho.



**AVISO!**

- ▶ Segure a ficha, não o cabo, ao desligar o aparelho.
- ▶ Não limpe o aparelho com escovas duras, escovas de arame, detergente em pó, gasolina, acetato de amilo, acetona e soluções orgânicas semelhantes, soluções ácidas ou alcalinas. Limpe com detergente especial do frigorífico para evitar danos.
- ▶ Não raspe o gelo com objetos afiados. Não use sprays, aquecedores elétricos, como secadores de cabelo, dispositivos de limpeza a vapor ou outras fontes de calor, de forma a evitar danos às peças plásticas.
- ▶ Não utilize dispositivos mecânicos ou outros meios para acelerar o processo de descongelação, que não os recomendados pelo fabricante.
- ▶ Se o cabo de alimentação estiver danificado, tem de ser substituído pelo fabricante, pelo agente de serviço ou por pessoas igualmente qualificadas de forma a evitar o perigo.
- ▶ Não tente reparar, desmontar ou modificar o aparelho sozinho. Em caso de reparação, entre em contacto com a nossa assistência ao cliente.
- ▶ Elimine o pó na parte de trás da unidade pelo menos uma vez no ano para evitar perigo de incêndio, bem como o aumento do consumo de energia.
- ▶ Não pulverize ou lave o aparelho durante a limpeza.
- ▶ Não use spray de água ou vapor para limpar o aparelho.
- ▶ Não lave prateleiras de vidro frias com água quente. A mudança súbita de temperatura pode fazer com que o vidro se quebre.

**Informações sobre gases refrigerantes****AVISO!**

O aparelho contém o refrigerante inflamável ISOBUTANO (R600a). Certifique-se de que o circuito refrigerante não fica danificado durante o transporte ou instalação. A fuga de refrigerante pode causar lesões oculares ou inflamações. Se ocorrer um dano, mantenha afastadas fontes de chama aberta, ventile completamente a sala, não ligue ou desligue os cabos de alimentação do eletrodoméstico ou de qualquer outro aparelho. Informe a assistência ao cliente.

No caso de os olhos entrarem em contacto com o fluido refrigerante, lave-os imediatamente sob água corrente e contacte imediatamente um oftalmologista.



## Utilização prevista

Este aparelho destina-se a arrefecer e congelar alimentos. Foi desenhado exclusivamente para uso em aplicações domésticas e semelhantes, como áreas de cozinha para pessoal em lojas, escritórios e outros ambientes de trabalho; casas agrícolas e por clientes em hotéis, motéis e outros ambientes de tipo residencial, bem como em negócios de pousada e de catering. Não se destina a utilização comercial ou industrial. Não são permitidas alterações ou modificações no aparelho. Uma utilização indevida pode causar riscos e perda de reivindicações de garantia.

## Normas e diretivas ou

Este produto cumpre os requisitos de todas as diretivas CE aplicáveis com as normas harmonizadas correspondentes e normas UK, que permitem a marcação CE ou UKCA.

**i** AVISO

Devido a alterações técnicas e a modelos diferentes, algumas das ilustrações neste manual podem ser diferentes do seu modelo.

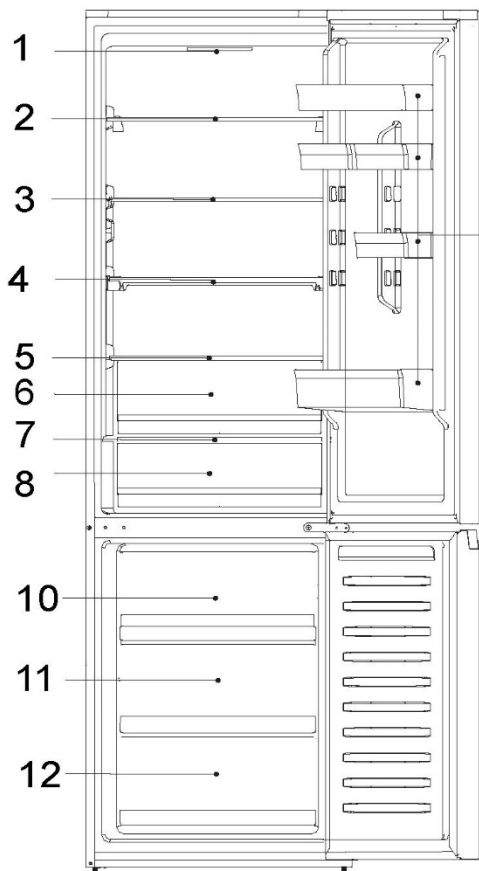

CNCQ2T620EX  
CNCQ2T620EW  
CNCQ2T620DX  
CNCQ2T620DW  
CNCQ2T620EB  
ECN2CQTEX206  
ECN2CQTEW206  
ECN2CQTEB206

A: Compartimento do frigorífico

- 1- Painel do visor
- 2- Prateleira de vidro
- 3- Prateleira de vidro
- 4- Prateleira de vidro
- 5- Tampa da gaveta
- 6- Gaveta da Humidity Area
- 7- Tampa da gaveta
- 8- Gaveta Fresh 0°C

9- Prateleira da porta

B: Compartimento do congelador

- 10- Gaveta superior do congelador
- 11- Gaveta intermédia do congelador
- 12- Gaveta inferior do congelador



## AVISO

Devido a alterações técnicas e a modelos diferentes, algumas das ilustrações neste manual podem ser diferentes do seu modelo.

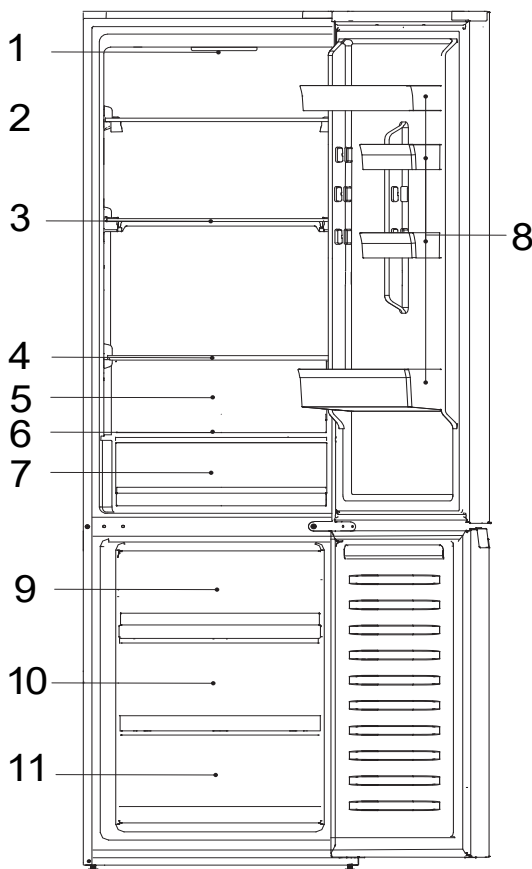

CNCQ2T618EW  
 CNCQ2T618EB  
 CNCQ2T618EX  
 ECN2CQTEB186  
 ECN2CQTEW186  
 ECN2CQTEX186

A: Compartmento do frigorífico

- 1- Painel do visor
- 2- Prateleira de vidro
- 3- Prateleira de vidro
- 4- Prateleira de vidro
- 5- Tampa da gaveta
- 6- Gaveta Fresh 0°C
- 7- Prateleira da porta

B: Compartmento do congelador

- 8- Gaveta superior do congelador
- 9- Gaveta intermédia do congelador
- 10- Gaveta de arrumação inferior para congelação

## Painel do visor

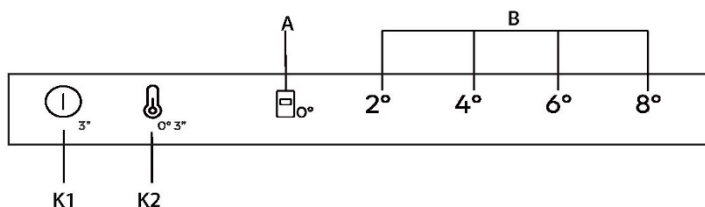

### Botões

- K1 Ligar/Desligar, utilizado para ligar/desligar o aparelho.
- K2 Seleção da temperatura/Sintonização fina  
Tecla Ligar/Desligar, utilizada para ligar/desligar Fresh 0°C.

### Indicadores

- A Função Fresh 0°C
- B Indicação da temperatura do frigorífico

## Antes da primeira utilização

- ▶ Remova todos os materiais de embalagem e mantenha-os fora do alcance das crianças e elimine-os de forma ecológica.
- ▶ Limpe o interior e o exterior do aparelho, bem como o interior e os acessórios com água e um detergente suave, e seque bem com um pano macio.
- ▶ Após o aparelho ter sido nivelado e limpo, aguarde pelo menos 2 horas antes de o ligar à rede elétrica. Consulte a secção INSTALAÇÃO.
- ▶ Pré-arrefeça os compartimentos com definições elevadas antes de carregar com alimentos.



## Botões mecânicos

Os botões do painel de visualização são botões mecânicos.

### Ligar/Desligar o aparelho

O aparelho fica em funcionamento assim que for ligado à rede elétrica.

Quando o frigorífico é ligado pela primeira vez, o indicador "4°" de "B" (indicação da temperatura do frigorífico) e o indicador "0°" da gaveta Fresh 0°C acendem-se. A temperatura do frigorífico e a temperatura do congelador são automaticamente reguladas para 4°C e -20°C, respetivamente, quando a gaveta Fresh 0°C entra em funcionamento.



## AVISO

O aparelho está predefinido para uma temperatura recomendada de 4°C. Estas são as configurações recomendadas. Se desejar, pode alterar estas temperaturas manualmente.

### Alarme de abertura da porta

Quando a porta do frigorífico fica aberta durante mais de 3 minutos, o alarme de abertura da porta soa.

O alarme pode ser silenciado fechando a porta. Se a porta ficar aberta durante mais de 7 minutos, a luz no interior do frigorífico e a iluminação do painel do visor apagam-se automaticamente.

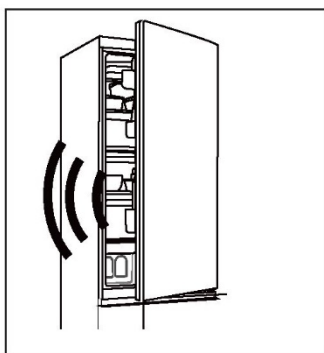

### Ligar/Desligar

Quando o aparelho está ligado, premir o botão K1 durante 3 segundos, o aparelho entra no modo de espera, o compressor para de funcionar e a luz apaga-se; Quando o aparelho está no modo de espera, premir o botão K1 durante 3 segundos, o aparelho é ligado, o compressor funciona e a luz acende-se.

### Ajustar a temperatura

As temperaturas interiores são influenciadas pelos seguintes fatores:

Temperatura ambiente



Frequência de abertura da porta  
Quantidade de alimentos armazenados  
Instalação do aparelho'

### Ajustar a temperatura do compartimento Frigorífico/Congelador

1. Prima a tecla "K2" (Seleção da Temperatura do Frigorífico) para selecionar a Temperatura do Frigorífico;
2. O indicador "B" (Visor da temperatura do frigorífico) acende-se alternadamente, como indicado abaixo;  
 $2^{\circ} \rightarrow 4^{\circ} \rightarrow 6^{\circ} \rightarrow 8^{\circ}$
3. Após cerca de 3s, a definição será confirmada.
4. Quando selecionar a temperatura do Frigorífico no painel de visualização, a temperatura correspondente para o Congelador é  $2^{\circ}(-22^{\circ}) \rightarrow 4^{\circ}(-20^{\circ}) \rightarrow 6^{\circ}(-18^{\circ}) \rightarrow 8^{\circ}(-16^{\circ})$ .

### Sintonização fina

O modo de seleção de ajuste fino oferece sete possibilidades de definir as temperaturas, tais como,  $2^{\circ}$ ,  $3^{\circ}(2^{\circ} 4^{\circ})$ ,  $4^{\circ}$ ,  $5^{\circ}(4^{\circ} 6^{\circ})$ ,  $6^{\circ}$ ,  $7^{\circ}(6^{\circ} 8^{\circ})$ ,  $8^{\circ}$ .

Como usar a função de ajuste fino:

1. Prima a tecla K2 durante 8 segundos para ligar/desligar o modo de seleção da sintonia fina. Quando o aparelho entra no modo, um sinal acústico é emitido e o LED do nível de arrefecimento selecionado acende-se.
2. Ao premir a tecla K2, a regulação da sintonia fina aumenta e, a cada pressão, o indicador "B" (indicação da temperatura do frigorífico) acende-se alternadamente, como se indica a seguir;  
 $2^{\circ} \rightarrow 3^{\circ}(2^{\circ} 4^{\circ}) \rightarrow 4^{\circ} \rightarrow 5^{\circ}(4^{\circ} 6^{\circ}) \rightarrow 6^{\circ} \rightarrow 7^{\circ}(6^{\circ} 8^{\circ}) \rightarrow 8^{\circ}$

### gaveta "Fresh 0°C"

Para entrar no modo "Fresh 0°C", com a porta do frigorífico aberta, prima o botão K2 durante 3 segundos com um sinal acústico, o indicador "0°C" acende-se, a temperatura de fresh 0°C fica próxima de 0°C.

Para sair do modo "0°C", com a porta do frigorífico aberta, prima o botão K2 durante 3 segundos e um sinal acústico, o indicador "0°C" apaga-se; a temperatura da gaveta "0°C" muda com a temperatura do frigorífico.



### AVISO

1. Quando o aparelho entra no modo de afinação, o indicador "B" (indicação da temperatura do frigorífico)  $2^{\circ} 4^{\circ}$  acende-se simultaneamente, a temperatura do frigorífico funciona a  $3^{\circ}$ ;  $4^{\circ} 6^{\circ}$  acende-se simultaneamente, a temperatura do frigorífico funciona a  $5^{\circ}$ ;  $6^{\circ} 8^{\circ}$  acende-se simultaneamente, a temperatura do frigorífico funciona a  $7^{\circ}$ ;
2. Quando a temperatura ambiente é inferior a  $8^{\circ}C$  e a refrigeração está no modo  $2^{\circ}$ , quer o modo "0°C" esteja aberto ou fechado, a temperatura da gaveta Fresh 0°C está próxima de  $0^{\circ}C$



## Dicas para armazenar alimentos frescos

### Guardar no compartimento do frigorífico

Mantenha a temperatura do frigorífico inferior a 5°C.

Os alimentos quentes devem ser arrefecidos até à temperatura ambiente antes de serem armazenados no aparelho.

Os alimentos armazenados no frigorífico devem ser lavados e secos antes de serem armazenados.

Os alimentos a armazenar devem estar devidamente selados para evitar alterações no aroma ou no sabor.

Não guarde quantidades excessivas de alimentos. Deixe espaços entre os alimentos para permitir que o ar frio flua ao seu redor, para um arrefecimento melhor e mais homogéneo.

Os alimentos consumidos diariamente devem ser guardados na frente da prateleira

Deixe um espaço entre os alimentos e as paredes internas, permitindo que o ar flua. Em caso algum, armazene alimentos encostados à parede traseira: os alimentos podem congelar contra a parede traseira. Evite o contacto direto dos alimentos (especialmente os alimentos oleosos ou ácidos) com o revestimento interno, pois o óleo / ácido pode erodir o revestimento interno. Limpe a sujidade oleosa/ácida sempre que for encontrada.

Os alimentos congelados podem ser delicadamente descongelados no compartimento do frigorífico. Isto economiza energia.

O processo de envelhecimento da fruta e dos legumes, como curgetes, melões, papaia, banana, ananases, etc. pode ser acelerado no frigorífico. No entanto, o amadurecimento de frutos fortemente verdes pode ser promovido durante um certo período. Cebolas, alho, gengibre e outros legumes radiculares também devem ser armazenados à temperatura ambiente.

Odores desagradáveis dentro do frigorífico são um sinal de que algo foi derramado e é necessário limpar. Ver Cuidados e Limpeza.

Diferentes alimentos devem ser colocados em diferentes áreas, de acordo com as suas propriedades.

### Armazenamento no congelador

- Mantenha a temperatura do congelador a -18°C.
- Os alimentos quentes devem ser arrefecidos até à temperatura ambiente antes de serem armazenados no congelador.
- Alimentos cortados em pequenas porções irão congelar mais depressa e serão mais fáceis de descongelar e cozinhar. O peso recomendado para cada porção é inferior a 2,5 kg





- É melhor embalar os alimentos antes de os colocar no congelador. O exterior da embalagem deve estar seco para evitar que os sacos colem. Os materiais de embalagem devem estar isentos de odores, serem herméticos, não serem venenosos nem tóxicos.
- Para evitar a expiração dos períodos de conservação, tome nota da data de congelamento, do prazo e o nome dos alimentos na embalagem, de acordo com os períodos de armazenamento dos diferentes alimentos.



## AVISO!

Ácido, alcalino e sal, etc. podem erodir a superfície interna do congelador.

- Não coloque alimentos com estas substâncias (p.ex. peixe de mar) diretamente na superfície interna. A água salgada no congelador deve ser limpa imediatamente.
- Não exceda o tempo de armazenamento de alimentos recomendado pelos fabricantes. Retire apenas a quantidade necessária de alimentos do congelador.
- Consuma os alimentos descongelados rapidamente. Os alimentos descongelados não podem ser congelados novamente, a menos que sejam primeiro cozinhados.
- Não coloque quantidades excessivas de alimentos frescos no congelador. Consulte a capacidade de congelação do congelador - Ver DADOS TÉCNICOS ou dados na placa do tipo.
- Os alimentos podem ser armazenados no congelador a uma temperatura mínima de  $-18^{\circ}\text{C}$  durante 2 a 12 meses, dependendo das suas propriedades (por exemplo, carne: 3-12 meses, legumes: 6-12 meses).
- Quando congelar alimentos frescos, evite pô-los em contato com alimentos já congelados. Risco de descongelamento!

### Ao armazenar alimentos congelados comercialmente, siga estas diretrizes:

- Siga sempre as diretrizes dos fabricantes relativas ao período de tempo que deve armazenar alimentos. Não exceda estas diretrizes!
- Tente manter o tempo entre a compra e o armazenamento o mais curto possível para preservar a qualidade dos alimentos.
- Compre alimentos congelados que tenham sido armazenados a uma temperatura igual ou inferior a  $-18^{\circ}\text{C}$ .
- Evite comprar alimentos com gelo ou gelo na embalagem - Isto indica que os produtos podem ter sido parcialmente descongelados e congelados em algum momento-a temperatura afeta a qualidade dos alimentos.



## **i** AVISO

Devido a diferentes modelos, o seu produto pode não ter todas as seguintes características. Consulte o capítulo Descrição do Produto.

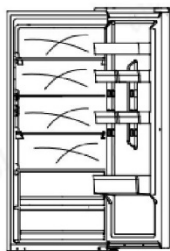

### Fluxo de ar múltiplo

O frigorífico está equipado com um sistema de fluxo de ar múltiplo que oferece fluxos de ar frio em cada nível de prateleira. Isso ajuda a manter uma temperatura uniforme para garantir que a sua comida é mantida mais fresca durante mais tempo.

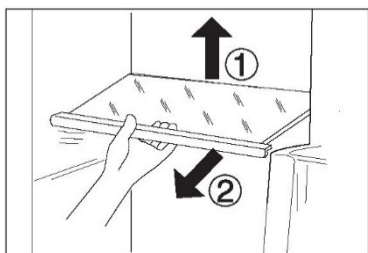

### Prateleiras ajustáveis

1. A altura das prateleiras pode ser ajustada para se adaptar às suas necessidades de armazenamento.
2. Para transferir uma prateleira, remova-a primeiro levantando a sua extremidade traseira ① e puxando-a para fora ②.
3. Para a reinstalar, coloque-a sobre as patilhas dos dois lados e empurre-a para a posição mais para trás até que a parte traseira da prateleira fique fixa no interior das ranhuras nos lados.

### Prateleiras das portas/suporte de garrafas amovíveis

1. As prateleiras da porta podem ser removidas para limpeza:
2. Coloque as mãos de cada lado da prateleira, levante-a para cima ① e puxe-a para fora ②.
3. Para inserir a prateleira da porta, deve executar os passos acima pela ordem inversa.

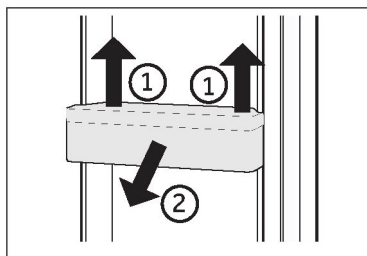



## Gaveta de armazenamento do frigorífico

Para utilizar e configurar o compartimento de armazenamento do Frigorífico, consulte por favor a secção UTILIZAÇÃO.

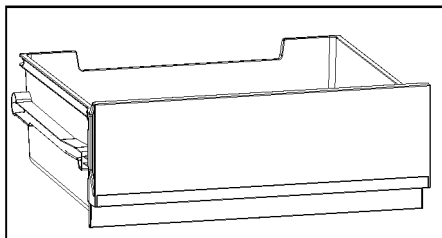

## Gaveta do congelador

A gaveta do congelador pode ser estendida a direito e completamente. Estão montadas num carril telescópico que desliza facilmente. Para que possa armazenar e remover os alimentos congelados confortavelmente. Graças ao mecanismo de fecho automático da porta, o manuseamento é fácil e consegue poupar energia.

## Gaveta amovível

Para remover a gaveta, puxe até à extensão máxima ①, levante e remova ②.

Para inserir a gaveta, os passos acima são executados em ordem inversa.

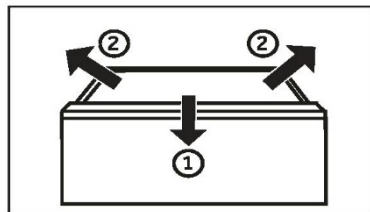

## AVISO!

Não sobrecarregue as gavetas: Carga máxima de cada gaveta: 35 kg!

## A Luz

A luz interior LED acende-se quando a porta é aberta. O desempenho das luzes não é afetado por nenhuma das outras definições de aparelhos.



## Dicas de poupança de energia

- ▶ Certifique-se de que o aparelho está devidamente ventilado (ver INSTALAÇÃO).
- ▶ Não instale o aparelho sob luz solar direta ou na proximidade de fontes de calor (por exemplo, fogões, aquecedores).
- ▶ Evite temperaturas desnecessariamente baixas no aparelho. O consumo de energia aumenta quanto menor for a temperatura do aparelho.
- ▶ Deixe os alimentos arrefecer antes de os colocar no aparelho.
- ▶ Abra a porta do aparelho o mínimo e tão brevemente quanto possível.
- ▶ Não encha demasiado o aparelho para evitar obstruir o fluxo de ar.
- ▶ Evite ar dentro das embalagens de alimentos.
- ▶ Mantenha os vedantes da porta limpos para que a porta feche sempre corretamente.
- ▶ A configuração mais economizadora de energia implica que a gaveta, caixa de alimentos e prateleiras estejam posicionadas no aparelho tal como vêm de fábrica, e que os alimentos sejam colocados sem bloquear a saída de ar das condutas.



## AVISO!

Desligue o aparelho da fonte de alimentação antes de limpar.

### Limpeza

Limpe o aparelho quando apenas tiver armazenado pouca ou nenhuma comida.

O aparelho deve ser limpo a cada quatro semanas para uma boa manutenção e para evitar maus odores de alimentos armazenados.



## AVISO!

- ▶ Não limpe o aparelho com escovas duras, escovas de arame, detergente em pó, gasolina, acetato de amilo, acetona e soluções orgânicas semelhantes, soluções ácidas ou alcalinas. Limpe com detergente especial do frigorífico para evitar danos.
- ▶ Não pulverize ou lave o aparelho durante a limpeza.
- ▶ Não use spray de água ou vapor para limpar o aparelho.
- ▶ Não lave prateleiras de vidro frias com água quente. A mudança súbita de temperatura pode fazer com que o vidro se quebre.
- ▶ Não toque na superfície interna do compartimento do congelador, especialmente com as mãos molhadas, pois as mãos podem congelar na superfície.

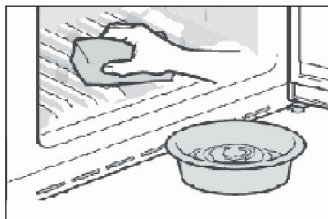

- ▶ Mantenha a junta de vedação da porta sempre limpa.
  - ▶ Limpe o interior e a caixa do aparelho com uma esponja molhada em água morna e detergente neutro.
  - ▶ Esfregue o interior e o exterior do frigorífico, incluindo junta do vedante da porta, prateleira da porta, prateleiras de vidro, caixas e assim por diante, com uma toalha macia ou esponja embebida em água morna (pode adicionar-se detergente neutro).
- ▶ Se houver líquido derramado, remova todas as partes contaminadas, lave-as diretamente com água corrente, seque e coloque novamente no frigorífico.
  - ▶ Se houver derramamento de produtos cremosos (como natas, gelado derretido), remova todas as peças contaminadas, coloque-as em água morna a cerca de 40 °C durante algum tempo, passe por água corrente, seque e volte a colocar no frigorífico.
  - ▶ Caso alguma peça ou componente pequeno entre no interior do frigorífico (entre as prateleiras ou gavetas), use uma pequena escova macia para a liberar. Se não conseguir alcançar a peça, entre em contato com a assistência da Haier
  - ▶ Enxague e seque com um pano macio.
  - ▶ Não limpe nenhuma das peças do aparelho numa máquina de lavar loiça.
  - ▶ Deixe passar pelo menos 7 minutos antes de voltar a ligar o aparelho pois o arranque frequente pode danificar o compressor.

### Descongelamento

O descongelamento do frigorífico e do congelador é feito automaticamente; sem necessidade de operação manual.



## Substituir as lâmpadas LED



### AVISO!

Não substitua a luz LED sozinho, esta apenas deve ser substituída pelo fabricante ou por um agente de serviço autorizado.

A lâmpada é do tipo LED com um baixo consumo de energia e longa vida útil.

Se houver alguma anomalia, entre em contacto com a assistência ao cliente.

Consultar a ASSISTÊNCIA AO CLIENTE.

Parâmetros das lâmpadas:

Compartimento do frigorífico: 12 V máx. 1.5 W

## Não utilizar durante um período prolongado

Se o aparelho não for utilizado durante um longo período de tempo:

Retire os alimentos.

Desligue o cabo de alimentação.

Limpe o aparelho conforme descrito acima.

Mantenha as portas abertas para evitar a criação de maus odores no interior.



### AVISO

Desligue o aparelho apenas se estritamente necessário.

## Mover o aparelho

1. Remova todos os alimentos e desligue o aparelho.
2. Fixe as prateleiras e outras peças móveis no frigorífico e no congelador com fita adesiva.
3. Não incline o frigorífico mais de 45° para evitar danificar o sistema de refrigeração.



### AVISO!

- ▶ Não levante o aparelho pelas suas pegas.
- ▶ Nunca coloque o aparelho na horizontal no chão.

Muitos problemas que ocorrem podem ser resolvidos por si mesmo sem experiência específica. Em caso de problema, por favor verifique todas as possibilidades apresentadas e siga as instruções abaixo antes de contactar um serviço pós-venda. Consultar a ASSISTÊNCIA AO CLIENTE.



## AVISO!

- ▶ Antes da manutenção, desative o aparelho e desligue a ficha da tomada.
- ▶ Os equipamentos elétricos devem ser reparados apenas por eletricistas qualificados, uma vez que reparações inadequadas podem causar danos consequenciais consideráveis.
- ▶ Se o cabo de alimentação estiver danificado, este apenas pode ser substituído pelo fabricante, pelo agente de serviço ou por pessoas igualmente qualificadas de forma a evitar o perigo.

| Problema  | Causa possível  | Possível solução   |
|---|---|--|
| O compressor não funciona.  | <ul style="list-style-type: none"> <li>• A ficha de alimentação não está ligada na tomada de alimentação.</li> <li>• O aparelho está no ciclo de descongelação</li> </ul>   | <ul style="list-style-type: none"> <li>• Ligue a ficha de alimentação.</li> <li>• Isto é normal para um descongelamento automático</li> </ul>  |
| O aparelho funciona frequentemente ou funciona por um período de tempo demasiado longo. | <ul style="list-style-type: none"> <li>• A temperatura interior ou exterior é muito alta.</li> <li>• O aparelho foi desligado da alimentação por um período de tempo.</li> <li>• Uma porta do aparelho não está bem fechada.</li> <li>• A porta foi aberta com muita frequência ou por muito tempo.</li> <li>• A regulação da temperatura para o congelador é muito baixa.</li> </ul> | <ul style="list-style-type: none"> <li>• Neste caso, é normal que o aparelho funcione mais tempo</li> <li>• Normalmente, demora 8 a 12 horas até o aparelho arrefecer completamente.</li> <li>• Feche a porta/gaveta e certifique-se de que o aparelho está localizado num piso plano e de que não existe qualquer alimento ou recipiente a obstruir a porta</li> <li>• Não abra a porta/gaveta com muita frequência.</li> <li>• Ajuste uma temperatura mais elevada até obter uma temperatura satisfatória do frigorífico. Demora 24 horas até a temperatura do frigorífico se tornar estável.</li> </ul> |



| Problema  | Causa possível   | Possível solução   |
|---|--|--|
|   | <ul style="list-style-type: none"> <li>A junta de vedação da porta está suja, gasta, partida ou desalinhada.</li> <li>A circulação de ar necessária não é garantida.</li> </ul>  | <ul style="list-style-type: none"> <li>Limpe a junta de vedação da porta/gaveta ou peça à assistência ao cliente que a substitua.</li> <li>Assegure uma ventilação adequada.</li> </ul>  |
| O interior do frigorífico está sujo e/ou com cheiros.             | <ul style="list-style-type: none"> <li>O interior do frigorífico precisa de ser limpo.</li> <li>Alimentos com forte odor estão armazenados no frigorífico.</li> </ul>  | <ul style="list-style-type: none"> <li>Limpe o interior do frigorífico.</li> <li>Embrulhe os alimentos completamente.</li> </ul>   |
| Não está frio o suficiente dentro do aparelho.                    | <ul style="list-style-type: none"> <li>A temperatura definida é demasiado alta.</li> <li>Foram guardados alimentos demasiado quentes.</li> <li>Foram armazenados demasiados alimentos de uma vez.</li> <li>Os produtos estão demasiado próximos uns dos outros.</li> <li>Uma porta/gaveta do aparelho não está bem fechada.</li> <li>A porta/gaveta foi aberta com muita frequência ou durante muito tempo.</li> </ul> | <ul style="list-style-type: none"> <li>Repor a temperatura.</li> <li>Arrefeça os alimentos antes de os guardar.</li> <li>Guarde sempre pequenas quantidades de alimentos.</li> <li>Deixe um intervalo entre os vários alimentos permitindo o fluxo de ar.</li> <li>Feche a porta/gaveta.</li> <li>Não abra a porta/gaveta com muita frequência.</li> </ul> |
| Está demasiado frio no interior do aparelho.                      | <ul style="list-style-type: none"> <li>A temperatura é demasiado baixa.</li> </ul>   | <ul style="list-style-type: none"> <li>Repor a temperatura.</li> </ul>   |
| Formação de humidade no interior do compartimento do frigorífico. | <ul style="list-style-type: none"> <li>O clima é demasiado quente e demasiado húmido.</li> <li>Uma porta/gaveta do aparelho não está bem fechada.</li> <li>A porta/gaveta foi aberta com muita frequência ou durante muito tempo.</li> </ul>   | <ul style="list-style-type: none"> <li>Aumente a temperatura.</li> <li>Feche a porta/gaveta.</li> <li>Não abra a porta/gaveta com muita frequência.</li> </ul>   |





| Problema   | Causa possível   | Possível solução  |
|--|--|---|
|  | <ul style="list-style-type: none"><li>• Recipientes para alimentos ou líquidos foram deixados abertos.</li></ul>   | <ul style="list-style-type: none"><li>• Deixe os alimentos quentes arrefecerem até à temperatura ambiente e cubra os alimentos e líquidos.</li></ul>  |
| A humidade acumula-se nos frigoríficos fora da superfície ou entre as portas/porta e gaveta. | <ul style="list-style-type: none"><li>• O clima é demasiado quente e demasiado húmido.</li><li>• A porta não está totalmente fechada. O ar frio no aparelho e o ar quente no exterior condensam.</li></ul>   | <ul style="list-style-type: none"><li>• Isso é normal num clima húmido e mudará quando a humidade diminuir.</li><li>• Certifique-se de que a porta/gaveta está bem fechada.</li></ul>   |
| Gelo forte e geada no compartimento do congelador.   | <ul style="list-style-type: none"><li>• Os alimentos não foram devidamente embalados.</li><li>• Uma porta/gaveta do aparelho não está bem fechada.</li><li>• A porta/gaveta foi aberta com muita frequência ou durante muito tempo.</li><li>• A junta de vedação da porta/gaveta está suja, gasta, fissurada ou não é adequada.</li><li>• Algo no interior está a impedir que a porta/gaveta feche corretamente.</li></ul> | <ul style="list-style-type: none"><li>• Embale sempre bem os alimentos.</li><li>• Feche a porta/gaveta.</li><li>• Não abra a porta/gaveta com muita frequência.</li><li>• Limpe a junta de vedação da porta/gaveta ou substitua por novas.</li><li>• Reposicione as prateleiras, prateleiras das portas ou recipientes internos para permitir que a porta/gaveta feche.</li></ul> |
| Os lados do armário e a tira da porta ficam quentes.   | <ul style="list-style-type: none"><li>• -</li></ul>  | <ul style="list-style-type: none"><li>• Isto é normal.</li></ul>  |
| O aparelho faz ruídos fora do normal.  | <ul style="list-style-type: none"><li>• O aparelho não está colocado sobre um piso nivelado.</li><li>• O aparelho toca em algum objeto em seu redor.</li></ul>   | <ul style="list-style-type: none"><li>• Ajuste os pés para nivelar o aparelho.</li><li>• Remova objetos em redor do aparelho.</li></ul>   |
| Deve ouvir-se um som leve semelhante ao de água a correr.                                    | <ul style="list-style-type: none"><li>• -</li></ul>  | <ul style="list-style-type: none"><li>• Isto é normal.</li></ul>  |



| Problema   | Causa possível   | Possível solução  |
|--|--|---|
| Irá ouvir um sinal sonoro de alarme.                               | <ul style="list-style-type: none"> <li>A porta do frigorífico está aberta.</li> </ul>  | <ul style="list-style-type: none"> <li>Feche a porta.</li> </ul>  |
| Irá ouvir um som abafado.  | <ul style="list-style-type: none"> <li>O sistema anti condensação está a funcionar</li> </ul>  | <ul style="list-style-type: none"> <li>Isto impede a condensação e é normal</li> </ul>  |
| O sistema de iluminação interior ou de arrefecimento não funciona. | <ul style="list-style-type: none"> <li>A ficha de alimentação não está ligada na tomada de alimentação.</li> <li>A fonte de alimentação não está intacta.</li> <li>A lâmpada LED está avariada.</li> </ul> | <ul style="list-style-type: none"> <li>Ligue a ficha de alimentação.</li> <li>Verifique a alimentação elétrica da divisão. Ligue para a companhia de eletricidade local!</li> <li>Por favor, ligue para a assistência para substituir a lâmpada.</li> </ul> |

Para contactar a assistência técnica, consulte o nosso website:  
<https://corporate.haier-europe.com/en/>

Na seção "website", escolha a marca do seu produto e o seu país.  
 Será redirecionado para o website específico onde pode encontrar o número de telefone e o formulário para contactar a assistência técnica.

## Falha de energia

Em caso de falha de energia, os alimentos permanecem arrefecidos de forma segura durante cerca de 5 horas. Siga estas dicas durante uma falha de energia prolongada, especialmente no verão:

- ▶ Abra a porta/gaveta o mínimo de vezes possível.
- ▶ Não coloque mais alimentos no aparelho durante uma falha de energia.
- ▶ Se for dada uma notificação prévia de interrupção da energia e a duração da interrupção for superior a 5 horas, faça algum gelo e coloque-o num recipiente na parte superior do compartimento do frigorífico.
- ▶ É necessária uma inspeção dos alimentos imediatamente após a interrupção.
- ▶ Como a temperatura no frigorífico irá subir durante uma interrupção da energia ou outra falha, o período de armazenamento e a qualidade dos alimentos serão reduzidos. Qualquer alimento que descongele deve ser consumido, cozido e novamente congelado (se for caso disso) imediatamente, a fim de evitar riscos para a saúde.

## Função de memória durante a falha de energia

Depois de restabelecida a energia elétrica, o aparelho continua com as configurações definidas antes da falha de energia.

## Desembalar



## AVISO!

- ▶ O aparelho é pesado. Deve ser manuseado sempre por, pelo menos, duas pessoas.
- ▶ Mantenha todos os materiais de embalagem fora do alcance das crianças e elimine-os de forma ecológica
- ▶ Retire o aparelho da embalagem.
- ▶ Remova todos os materiais de embalagem.

## Condições ambientais

A temperatura ambiente deve situar-se sempre entre 10°C e 38°C para este frigorífico, por exemplo, CNCQ2T620EX, CNCQ2T620EW, CNCQ2T618EX, CNCQ2T620EB, CNCQ2T618EW, CNCQ2T618EB, ECN2CQTEW186, ECN2CQTEW186, ECN2CQTEW186, ECN2CQTEW206, ECN2CQTEB206, ECN2CQTEX206, CNCQ2T618EXMO; ou a temperatura ambiente deve situar-se sempre entre 10°C e 43°C para este frigorífico, por exemplo, CNCQ2T620DX, CNCQ2T620DW, uma vez que pode influenciar a temperatura no interior do aparelho e o seu consumo de energia. Não instale o aparelho perto de outros aparelhos emissores de calor (fornos, frigoríficos) sem isolamento.

## Espaço recomendado

Espaço recomendado pela porta

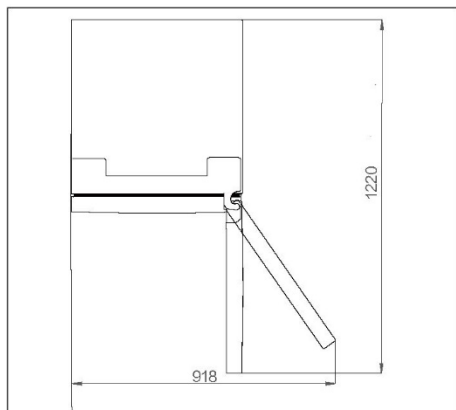

## Ventilação transversal

Para obter uma ventilação suficiente do aparelho por motivos de segurança, deve observar-se a informação das secções de ventilação transversal necessárias.

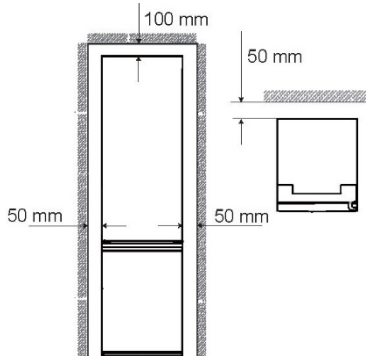

## Alinhar o aparelho

O aparelho deve ser colocado sobre uma superfície plana e sólida.

1. Incline o frigorífico ligeiramente para trás.
  2. Coloque os pés na altura desejada.
- Certifique-se de que a distância à parede do lado da dobradiça é de, pelo menos, 100 mm para que a porta se abra corretamente.

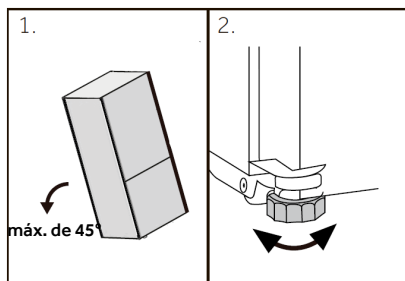

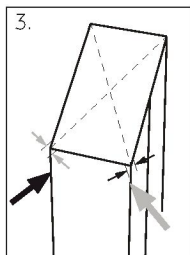

1. A estabilidade pode ser verificada empurrando alternadamente as diagonais. Uma ligeira oscilação deve ser a mesma em ambas as direções. Caso contrário, a estrutura pode empenar; a consequência pode ser fugas dos vedantes da porta. Uma leve inclinação para a traseira facilita o fecho das portas.

## AVISO

Para um aparelho independente: este frigorífico não se destina a ser utilizado como eletrodoméstico de encastrar

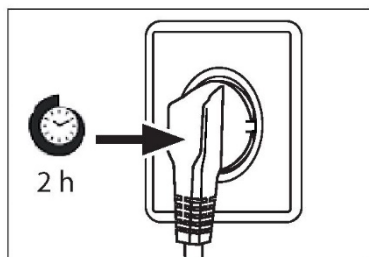

## Tempo de espera

O óleo de lubrificação sem manutenção está localizado na cápsula do compressor. Este óleo pode atravessar o sistema de tubagem fechada durante o transporte inclinado. Antes de ligar o aparelho à rede elétrica, tem de esperar pelo menos 2 horas para que o óleo volte à cápsula.

## Ligação elétrica

Antes de cada conexão verificar se:

- ▶ a rede elétrica, tomada e fusíveis são adequados à placa de classificação.
- ▶ a tomada de alimentação está ligada à terra sem fichas múltiplas nem extensão.
- ▶ a ficha de alimentação e a tomada estão de acordo com as especificações.

Ligue a ficha a uma tomada doméstica instalada corretamente.

## AVISO!

Para evitar riscos, um cabo de alimentação danificado deve ser substituído pela assistência ao cliente (ver cartão de garantia).



## Reversibilidade da porta

Antes de ligar o aparelho à rede elétrica, deve verificar se a rotação da porta deve ser mudada da direita (como fornecida) para a esquerda, se tal for exigido pelo local de instalação e pela usabilidade.



### AVISO!

- ▶ O aparelho é pesado. Precisa de duas pessoas para reverter o sentido de abertura da porta.
- ▶ Antes de qualquer operação, desligue primeiro o aparelho da rede elétrica
- ▶ Não incline o aparelho mais de 45 ° para evitar danos ao sistema de refrigeração.

## Passos de montagem

1. Arranje a ferramenta necessária.
2. Desligue o aparelho.
3. Remova a tampa da dobradiça superior 1 e desenrosque a dobradiça superior (três parafusos) no lado direito 2.
4. Desligue o cabo de conexão
5. Levante a porta do frigorífico cuidadosamente para fora da dobradiça intermédia.
6. Remova a dobradiça do meio.
7. Retire a pequena tampa do painel frontal do lado esquerdo para o lado direito.
8. Vire a porta de cabeça para baixo e desaperte a tampa (1). Retire a nova tampa (2) do saco necessário e aparafuse-a no lado oposto.
9. Altere as posições das buchas de espaçamento e o parafuso no lado.
10. Aparafuse a dobradiça média no lado esquerdo do aparelho. Tenha em atenção a inversão do pivot da dobradiça central, assegurando que o lado com a junta está virado para cima
11. Levante cuidadosamente a porta superior na dobradiça média. E certifique-se de que o pivô encaixa no cilindro da dobradiça da porta inferior.
12. Tire a nova dobradiça superior e a tampa da dobradiça do saco de acessórios. Coloque o cabo de conexão através da dobradiça superior e fixe a dobradiça superior com três parafusos no lado esquerdo do aparelho. E coloque a tampa da dobradiça sobre a dobradiça.
13. Conecte o cabo de conexão.
14. Substitua o painel frontal e fixe-o com cinco parafusos.

Após a mudança da porta, verifique se os vedantes da porta estão corretamente colocados na estrutura e todos os parafusos são bem apertados.

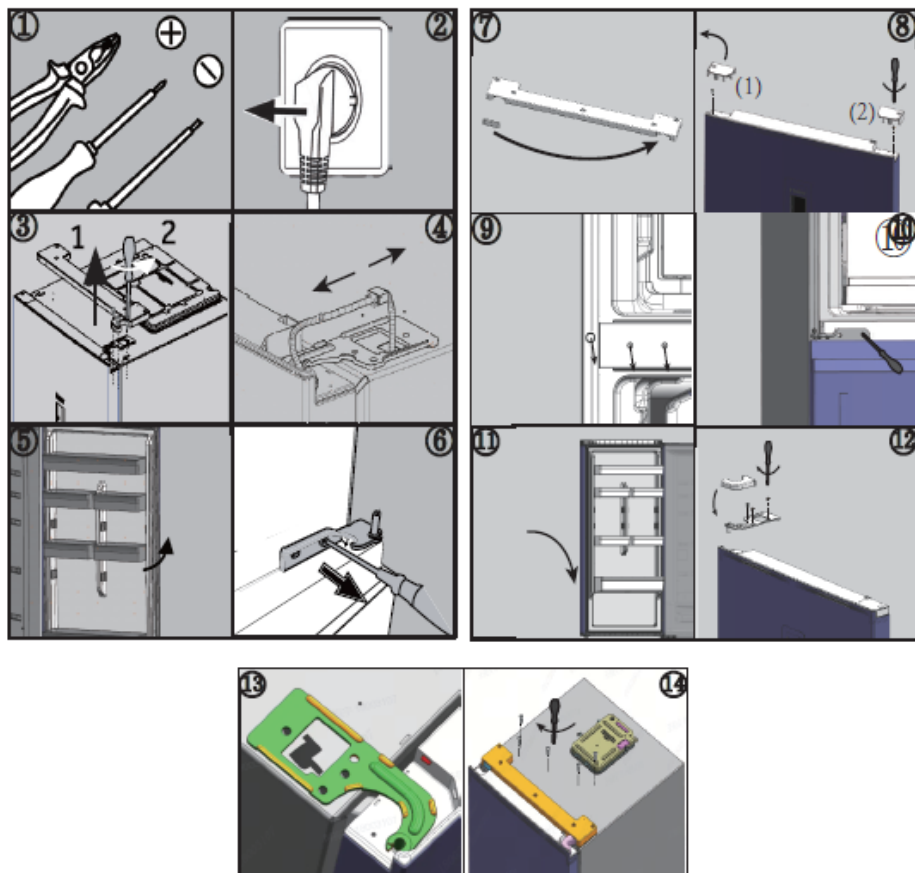

## Temperaturas ambiente

Temperado alargado: este aparelho de refrigeração destina-se a ser utilizado a uma temperatura ambiente entre 10 °C e 32 °C

Temperado: este aparelho de refrigeração destina-se a ser utilizado a uma temperatura ambiente entre 16 °C e 32 °C;

Subtropical: este aparelho de refrigeração destina-se a ser utilizado a uma temperatura ambiente entre 16 °C e 38 °C;

tropical: este aparelho de refrigeração destina-se a ser utilizado a uma temperatura ambiente entre 16 °C e 43 °C.

**Parâmetros do produto de acordo com o regulamento (UE) 2019/2016**

Baseado nos resultados do teste padrão durante 24 horas. O consumo de energia real irá depender da forma como o aparelho é usado e onde está localizado

|  |   |                            |   |
|--|---|----------------------------|---|
| Modelo                                     | CNCQ2T620EB<br>CNCQ2T620EW<br>CNCQ2T620EX<br>ECN2CQTEX206<br>ECN2CQTEB206<br>ECN2CQTEW206 | CNCQ2T620DW<br>CNCQ2T620DX | CNCQ2T618EW<br>CNCQ2T618EX<br>CNCQ2T618EB<br>ECN2CQTEW186<br>ECN2CQTEB186<br>ECN2CQTEX186 |
| Tipo de aparelho de refrigeração           | Frigorífico-congelador  | Frigorífico-congelador     | Frigorífico-congelador  |
| Classe de eficiência energética            | E   | D                          | E   |
| Consumo anual de energia (kWh/ano)         | 279   | 223                        | 270   |
| Volume do compartimento do frigorífico (L) | 289   | 289                        | 235   |
| Volume do compartimento do congelador (L)  | 120   | 120                        | 120   |
| Classe de congelação                       | 4 estrelas  | 4 estrelas                 | 4 estrelas  |
| Tipo de descongelação                      | Descongelação automática  | Descongelação automática   | Descongelação automática  |
| Tempo de subida da temperatura (h)         | 11  | 11                         | 11  |
| Capacidade de congelação (kg/24h)          | 6   | 6                          | 6   |
| Classe climática                           | SN.N.ST   | SN.N.STT                   | SN.N.ST   |



## Explicações:

- Sim, existe
- (1) Com base nos resultados do teste de conformidade das normas ao longo de 24 horas. O consumo real depende da utilização e da localização do aparelho.
  - (2) Classificação climática SN: Este aparelho destina-se a ser utilizado a uma temperatura ambiente compreendida entre + 10°C e +32°C  
 Classificação climática N: Este aparelho destina-se a ser utilizado a uma temperatura ambiente compreendida entre + 16°C e +32°C  
 Classificação climática ST: Este aparelho destina-se a ser utilizado a uma temperatura ambiente compreendida entre + 16°C e +38°C  
 Classificação climática T: Este aparelho destina-se a ser utilizado a uma temperatura ambiente compreendida entre + 16°C e +43°C

## Dados técnicos adicionais

|                                |   |                            |   |
|--------------------------------|---|----------------------------|---|
| <b>Modelo</b>                  | CNCQ2T620EW<br>CNCQ2T620EX<br>CNCQ2T620EB<br>ECN2CQTEX206<br>ECN2CQTEB206<br>ECN2CQTEW206 | CNCQ2T620DW<br>CNCQ2T620DX | CNCQ2T618EW<br>CNCQ2T618EX<br>CNCQ2T618EB<br>ECN2CQTEW186<br>ECN2CQTEB186<br>ECN2CQTEX186 |
| <b>Volume total(L)</b>         | 409   | 409                        | 355   |
| <b>Tensão/Frequência</b>       | 220~240V/50Hz   | 220~240V/50Hz              | 220~240V/50Hz   |
| <b>Corrente nominal (A)</b>    | 0,9   | 1,4                        | 0,9   |
| <b>Fusível principal (A)</b>   | 16  | 16                         | 16  |
| <b>Fluido refrigerante</b>     | R600a(53g)  | R600a(53g)                 | R600a(53g)  |
| <b>Dimensões (L/P/A em mm)</b> | 595*667*2050  | 595*667*2050               | 595*667*1850  |





Recomendamos o nosso Serviço de Assistência ao Cliente da Haier e a utilização de peça sobressalentes originais.

Se tiver algum problema com o seu aparelho, consulte primeiro a secção RESOLUÇÃO DE PROBLEMAS.

Se não conseguir encontrar uma solução nesta secção, entre em contacto

- ▶ com o seu revendedor local ou
- ▶ o nosso Serviço de Assistência Europeu (veja números de telefone listados abaixo) ou
- ▶ a área de Serviço e Suporte em [www.haier.com](http://www.haier.com) onde pode ativar a reclamação de serviço
- ▶ e também encontrar FAQs.

Para contactar a nossa Assistência, certifique-se de que tem os seguintes dados disponíveis.

As informações encontram-se na placa de classificação.

Modelo \_\_\_\_\_

N.º de série \_\_\_\_\_

Verifique também o cartão de garantia fornecido com o produto em caso de garantia.

| Centro de Assistência Europeu |                    |   |
|-------------------------------|--------------------|---|
| País*                         | Número de telefone | Custos  |
| Haier Italy (IT)              | 199 100 912        |   |
| Haier Spain (ES)              | 902 509 123        |   |
| Haier Germany (DE)            | 0180 5 39 39 99    | <ul style="list-style-type: none"><li>• 14 CT/Min telefone fixo</li><li>• Max 42 Ct/Min móvel</li></ul>               |
| Haier Austria (AT)            | 0820 001 205       | <ul style="list-style-type: none"><li>• 14,53 CT/Min telefone fixo</li><li>• máx. 20 Ct/Min todos os outros</li></ul> |
| Haier United Kingdom (UK)     | 0333 003 8122      |   |
| Haier France (FR)             | 0980 406 409       |   |



\*Para outros países, consulte [www.haier.com](http://www.haier.com)

Haier Europe Trading S.r.l

Branch UK

Westgate House, Westgate, Ealing

London, W5 1YY

\*Duração da garantia do aparelho de refrigeração:

A garantia mínima é: 2 anos para os países da UE, 3 anos para a Turquia, 1 ano para o Reino Unido, 1 ano para a Rússia, 3 anos para a Suécia, 2 anos para a Sérvia, 5 anos para a Noruega, 1 ano para Marrocos, 6 meses para a Argélia, Tunísia nenhuma garantia legal necessária.

\*O período de peças sobressalentes para a reparação do aparelho:

Termostatos, sensores de temperatura, placas de circuitos impressos e fontes de luz estão disponíveis durante um período mínimo de sete anos após a colocação da última unidade do modelo no mercado.

Puxadores da porta, dobradiças da porta, bandejas e cestos durante um período mínimo de sete anos e juntas da porta durante um período mínimo de 10 anos, depois de colocada a última unidade do modelo no mercado.

\*Para mais informações sobre o produto, consulte <https://eprel.ec.europa.eu/> ou digitalize o código QR na etiqueta energética fornecida com o aparelho.

|                                   |   |     |
|-----------------------------------|---|-----|
| <u>261 Ohutusteave</u>            | Enne esimest kasutuskorda               | 262 |
|                                   | Paigaldamine                            | 262 |
|                                   | Igapäevane kasutus                      | 263 |
| <u>266 Kasutusotstarve</u>        |   |     |
| <u>267 Toote kirjeldus</u>        |   |     |
| <u>269 Kuvapaneel</u>             |   |     |
| <u>270 Kasutamine</u>             | Külmiku temperatuuri reguleerimine      | 271 |
|                                   | Sügavkülmiku temperatuuri reguleerimine | 271 |
|                                   | Peenhäälestusfunktsioon                 | 271 |
|                                   | Funktsioon Fresh 0 °C                   | 271 |
| <u>274 Seadme tutvustus</u>       |   |     |
| <u>276 Energiasäästu nõuanded</u> |   |     |
| <u>277 Hooldus ja puhastamine</u> |   |     |
| <u>279 Veatsing</u>               |   |     |
| <u>283 Paigaldamine</u>           |   |     |
| <u>287 Tehnilised andmed</u>      |   |     |
| <u>289 Klienditeenindus</u>       |   |     |



**Üksikasjaliku teabe vaatamiseks klõpsake sisu.**

## Täname, et ostsite Candy toote.

Enne seadme kasutuselevõttu lugege see juhend hoolikalt läbi. Juhend sisaldab olulist teavet, mis aitab tagada seadme optimaalset funktsioonivõimet ning selle paigaldamise, kasutamise ja hoolduse ohutust ja nõuetekohasust.

Hoidke kasutusjuhendit käepärases kohas, et saaksite seda seadme ohutut ja nõuetekohast kasutamist puudutavate suuniste kontrollimiseks vaadata.

Kui peaksite seadme maha müüma, selle ära andma või kolimise korral endisesse elukohta jätma, andke uuele omanikule kindlasti ka kasutusjuhend, et ta saaks seadme ja ohutusosalaste hoiatustega tutvuda.

## Tarvikud

Kontrollige alljärgneva loendi alusel tarvikuid ja dokumentatsiooni.



Korgi sisend



Energiamärgis



Garantiikaart



Lühijuhend

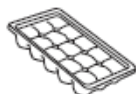

Ice cube  
tray



Uksehinged



Uksehinge  
kate



## HOIATUS – oluline ohutusteave



## TÄHELEPANU – üldine teave ja nõuanded



## Keskkonnateave



### Utiliseerimine

Andke keskkonna ja inimeste tervise kaitsmisel oma panus. Pange pakendi komponendid ringlussevõtuks ette nähtud konteineritesse. Järgige elektri- ja elektroonikaseadmete romude ringlussevõtule kohalduvaid nõudeid. Osutatud sümboliga tähistatud seadmeid ei tohi olmejäätmete hulka visata. Viige toode piirkondlikku ringlussevõtijaama või võtke ühendust kohaliku omavalitsuse asjaomase allüksusega.



## HOIATUS!

Vigastuste või lämbumise oht!

Kõrvaldamisel tuleb järgida külmutusagensitele ja jahutusgaasidele kohalduvaid spetsiifilisi nõudeid. Enne nõuetekohast kõrvaldamist veenduge, et külmutusagensi kontuuri torustik ei ole kahjustunud. Ühendage seade vooluvõrgust lahti. Lahutage toitekaabel ja kõrvaldage see. Eemaldage alused, sahtlid, ukseulgur ja tihendid, et vältida laste ning lemmikloomade seadmesse kinnijäämist.



## Enne seadme esmakordset sisselülitamist tutvuge alljärgnevate ohutusalaste nõuannetega.



### HOIATUS!

#### Enne esmakordset kasutamist

- ▶ Kontrollige toodet transpordikahjustuste suhtes.
- ▶ Eemaldage kõik pakendi komponendid ja hoidke neid lastele kättesaamatus kohas.
- ▶ Enne seadme paigaldamist oodake vähemalt kaks tundi, et külmutusagensi kontuur oleks seadme sisselülitamiseks valmis.
- ▶ Seadet peab teisaldama vähemalt kaks inimest, sest see on raske.

#### Paigaldamine

- ▶ Seade tuleb paigutada korraliku ventilatsiooniga kohta. Seadme kohale ja külgedele peab jääma vähemalt 5 cm vaba ruumi.
- ▶ Seadet ei tohi paigutada niiskesse kohta ega nii, et sellele võiksid sattuda veepritsmed. Kasutage veepritsmete ja plekkide eemaldamiseks ning seadme kuivatamiseks puhast pehmet riidelappi.
- ▶ Ärge paigutage seadet otsese päikesevalguse kätte ega soojusallikate (näiteks ahju või kütteseadme) lähedusse.
- ▶ Seade tuleb paigaldada ja nivelleerida kohas, mis on seadme mõõtmetele vastav ning seadme kasutamiseks sobiv.
- ▶ Jälgige, et seadme või integreeritud konstruktsiooni ventilatsiooniavad ei oleks blokeeritud.
- ▶ Veenduge, et andmesildil välja toodud elektrilised parameetrid on toiteallikaga vastavuses. Lahknevuste korral võtke ühendust elektrikuga.
- ▶ Seadme toiteallikas peab vastama järgmistele parameetritele: 220–240 VAC / 50 Hz. Pinge anomaalse kõikumisega võib kaasneda seadme mittekäivitumine, temperatuuriküva või kompressori kahjustumine või seadme käitamisaegne tavatu müra. Sellisel juhul tuleb paigaldada automaatregulaator.
- ▶ Ärge kasutage mitme pistikuga adaptoreid ega pikendusjuhtmeid.
- ▶ Jälgige, et seadme taha ei jääks portatiivseid mitmikpistikupesasid ega teisaldatavaid toiteallikaid.
- ▶ Jälgige, et toitekaabel ei saaks külmkappi takerduda. Ärge astuge toitekaablile.



## HOIATUS!

- ▶ Toitevarustuse tagamiseks tuleb kasutada eraldiseisvat maandatud pistikupesa, mis on hõlpsalt ligipääsetav. Seade peab olema maandatud.  
Ainult Ühendkuningriigis: seadme toitekaablil on kolmejuhtmeline (maandusega) pistik, mis on ette nähtud ühendamiseks standardse kolmejuhtmelise (maandusega) pistikupesaga. Kolmandat kontakti (maandust) ei tohi ära lõigata ega demonteerida. Pistik peab pärast seadme paigaldamist ligipääsetav olema.
- ▶ Jälgige, et külmutusagensi kontuur ei saaks kahjustada.

### Igapäevane kasutus

- ▶ Lapsed alates 8. eluaastast ning piiratud füüsiliste, sensoorsete või vaimsete võimetega või väheste kogemuste ja teadmistega isikud võivad seadet kasutada üksnes järelevalvel või kui neid on juhendatud seadme ohutu kasutamise osas ning nad mõistavad seadme kasutamise seotud ohte.
- ▶ 3–8-aastased lapsed võivad seadmesse sööke-jooke panna ja neid sealt võtta, kuid neil ei ole lubatud külmutusseadmeid puhastada ega paigaldada.
- ▶ Hoidke alla 3-aastased lapsed seadmest eemal, välja arvatud juhul, kui neid pidevalt jälgitakse.
- ▶ Lapsed ei tohi seadmega mängida.
- ▶ Kui seadme läheduses lekib jahutusgaasi või muud kergesti süttivat gaasi, lülitage lekkiva gaasi klapp välja, avage ukсед ja aknad ning ärge lahutage külmkapi ega ühegi muu seadme toitekaablit.
- ▶ Pange tähele, et seade, näiteks CNCQ2T620EX, CNCQ2T620EW, CNCQ2T618EX, CNCQ4T618EW, CNCQ4T618EB, ECN2CQTEX186, ECN2CQTEB186, ECN2CQTEW186, ECN2CQTEX206, ECN2CQTEB206, ECN2CQTEW206, on seadistatud töötama kindlas ümbritseva õhu temperatuurivahemikus 10 °C kuni 38 °C. Seade ei pruugi nõuetekohaselt töötada, kui see on pikemat aega temperatuuril, mis on osutatud vahemikust kõrgem või madalam.
- ▶ Pange tähele, et seade, näiteks CNCQ2T620DX, CNCQ2T620DW, on seadistatud töötama kindlas ümbritseva õhu temperatuurivahemikus 10 °C kuni 43 °C. Seade ei pruugi nõuetekohaselt töötada, kui see on pikemat aega temperatuuril, mis on osutatud vahemikust kõrgem või madalam.
- ▶ Ärge asetage külmkapile ebastabiilseid esemeid (näiteks raskeid esemeid või veega täidetud anumaid), et vältida eseme kukkumisega kaasnevaid kehavigastusi või veega kokkupuutest tingitud elektrilööki.
- ▶ Ärge tõmmake ukseriilulist. Uks võib minna pudeliriilulist tõmmates viltu.



## HOIATUS!

- ▶ Ärge hoidke ega kasutage seadmes ega selle läheduses kergsüttivaid, plahvatu-sohtlikke või söövitavaid aineid.
- ▶ Ärge hoidke seadmes ravimeid, baktereid ega keemilisi aineid. Seade on mõeldud kasutamiseks kodukeskkonnas. Selles ei ole soovitatav hoida aineid, mille säilitamisele kohalduvad ranged temperatuurinõuded.
- ▶ Ärge hoidke sügavkülmikus gaseeritud karastusjooke, karboniseeritud nõrgalt alkohoolseid jooke ega vedelikega täidetud klaaspudeleid või plekkpurke, sest need lõhkevad külmudes (erandiks on kange alkohol).
- ▶ Kui sügavkülmik on mingil põhjusel soojenenud, kontrollige selles olnud toidu seisundit.
- ▶ Ärge seadistage külmiku kambri temperatuuri tarbetult madalaks. Kõrgete sätete korral võib esineda miinustemperatuure. Tähelepanu! Pudeleid võivad lõhkeda.
- ▶ Ärge puudutage külmutatud toiduaineid märgade kätega (kasutage kindaid). Pulgajääätist ei tohiks süüa kohe pärast selle sügavkülmikust välja võtmist. Kohaldub kinnikülmumise, külmakahjustuste ja külmavillide oht. ESMAABI: pange kinnikülmunud esemega piirkond kohe jooksva külma vee alla. Ärge tõmmake kinnikülmunud eset jõuga lahti.
- ▶ Ärge puudutage töötava sügavkülmiku kambri sisepinda, sest käed võivad kambri sisepinna külge jääda. Eriti suur on oht siis, kui käed on märjad.
- ▶ Voolukatkestuse korral või enne puhastamist lahutage seade vooluvõrgust. Enne seadme taaskäivitamist oodake vähemalt 7 minutit, kuna sagedane käivitamine võib kompressorit kahjustada.
- ▶ Ärge kasutage külmkapi toiduainete hoiualades elektriseadmeid, kui nende tüüp ei ole vastavuses tootjapoolsete soovitustega.  
Hooldus/puhastamine
- ▶ Kui külmkapi puhastus- ja hooldustoiminguid teevad lapsed, tuleb neid kindlasti jälgida.
- ▶ Enne korralist hooldust lahutage seade vooluvõrgust. Enne seadme taaskäivitamist oodake vähemalt viis minutit, sest sagedane käivitamine võib kompressorit kahjustada.
- ▶ Seadme paigutamisel veenduge, et toitekaabel poleks kuhugi kinni jäänud ega kahjustunud.
- ▶ Jälgige, et seadme taha ei jääks portatiivseid mitmikpistikupesasid ega teisaldatavaid toiteallikaid.
- ▶ Ärge kasutage külmkapi toiduainete hoiualades elektriseadmeid, kui nende tüüp ei ole vastavuses tootjapoolsete soovitustega.
- ▶ Ärge hoidke seadmes plahvatusohtlikke aineid, näiteks tuleohtliku propellendiga aerosoolpurke.





## HOIATUS!

- ▶ Seadme vooluvõrgust lahutamisel hoidke pistikust, mitte kaablist.
- ▶ Seadme puhastamisel ei tohi kasutada abrasiivset harja, traatkäsna, pesuvahendi pulbrit, bensiini, amüülatsetaati, atsetooni, sarnaseid orgaanilisi lahuseid ega happelisi või leeliselisi lahuseid. Kahjustuste vältimiseks kasutage spetsiaalset külmkapi puhastusvahendit.
- ▶ Ärge kraapige härmatist ja jääd teravate esemetega. Plastosade kahjustuste vältimiseks ärge kasutage pihusteid või elektrilisi soojendusseadmeid, näiteks kuumutit, fööni, aurupuhastit ega muid soojusallikaid.
- ▶ Ärge kasutage sulamisprotsessi kiirendamiseks mehaanilisi vahendeid ega seadmeid, kui tootja ei ole neid selleks otstarbeks soovitanud.
- ▶ Kui toitekaabel on kahjustunud, peab ohtude minimeerimiseks selle välja vahetama tootja, tootja volitatud hooldustehnik või sarnase kvalifikatsiooniga spetsialist.
- ▶ Ärge proovige seadet ise parandada, lahti võtta ega modifitseerida. Remondi korral võtke palun ühendust meie klienditeenindusega.
- ▶ Eemaldage seadme tagaküljelt tolm vähemalt kord aastas, et vältida tuleohtu ja energiatarbimise suurenemist.
- ▶ Ärge pihustage ega loputage seadet puhastamise ajal.
- ▶ Ärge kasutage seadme puhastamiseks veepihustit ega auru.
- ▶ Ärge puhastage külmi klaasriiuleid kuuma veega. Järsk temperatuurimuutus võib põhjustada klaasi purunemise.

## Külmutusagensit puudutav teave



## HOIATUS!

Seadmes on tuleohtlik külmutusagens isobutaan (R600a). Veenduge, et külmutusagensi kontuur ei oleks transpordi või paigaldamise ajal kahjustunud. Lekkiv külmutusagens võib põhjustada silmavigastusi või süttida. Kahjustuse korral hoidke tuleallikad eemal, ventileerige ruum põhjalikult, ärge ühendage ega lahutage seadme või ühegi muu seadme toitejuhtmeid. Teavitage juhtunust klienditeenindust.

Kui külmutusagens peaks sattuma silmadesse, loputage silmi viivitamatult voolava vee all ja võtke kohe ühendust silmaarstiga.



## Kasutusotstarve

Seade on mõeldud toiduainete jahutamiseks ja külmutamiseks. See on ette nähtud kasutamiseks kodumajapidamises ja sarnastes kasutuskeskkondades, näiteks kaupluste, kontorite ja tööruumide kööginurkades, talumajapidamistes, hotelli- ja motellitubades ning majutusasutustes, külalistemajades ja toitlustusettevõtetes. See ei ole mõeldud kaubanduslikuks ega tööstuslikuks kasutuseks.

Seadme muutmise või modifitseerimise ei ole lubatud. Kavandatust erinev kasutamine võib endas ohte kätkeada ja garantii tühistada.

## Standardid ja direktiivid või

Seade vastab kõigi kohaldatavate Euroopa Ühenduse direktiivide ja asjaomaste ühtlustatud standardite ja Ühendkuningriigi standardite nõuetele, mille alusel omistatakse tootele CE- ja UKCA-vastavusmärgised.



## **i** MÄRKUS

Tehniliste muudatuste ja mudelite varieeruvuse tõttu võivad mõned juhendis sisalduvad illustratsioonid konkreetsest mudelist erineda.

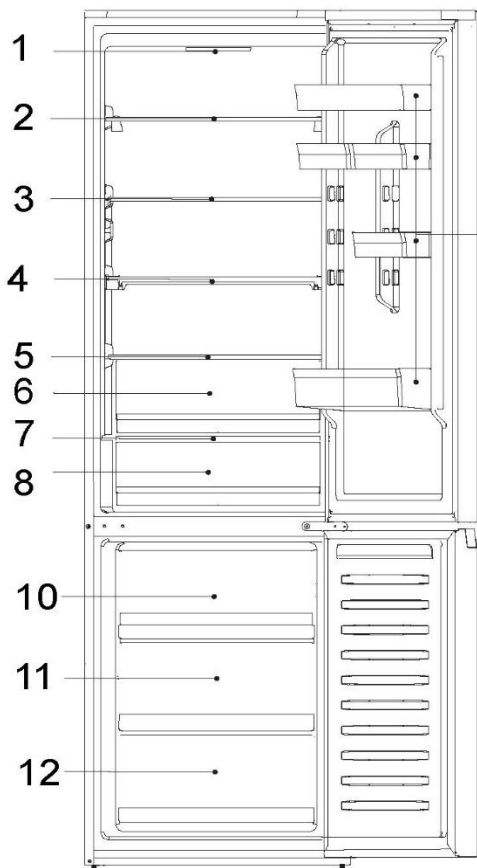

CNCQ2T620EX  
CNCQ2T620EW  
CNCQ2T620DX  
CNCQ2T620DW  
CNCQ2T620EB  
ECN2CQTEX206  
ECN2CQTEW206  
ECN2CQTEB206

A: külmiku kamber

- 1- Kuvapaneel
- 2- Klaasriiul
- 3- Klaasriiul
- 4- Klaasriiul
- 5- Sahtli kate
- 6- Niiskusala sahtel
- 7- Sahtli kate
- 8- Fresh 0 °C sahtel
- 9- Ukseriivlid

B: sügavkülmiku kamber

- 10- Ülemine sügavkülmiku hoiusahtel
- 11- Keskmine sügavkülmiku hoiusahtel
- 12- Alumine sügavkülmiku hoiusahtel



## **i** MÄRKUS

Tehniliste muudatuste ja mudelite varieeruvuse tõttu võivad mõned juhendis sisalduvad illustratsioonid konkreetsest mudelist erineda.

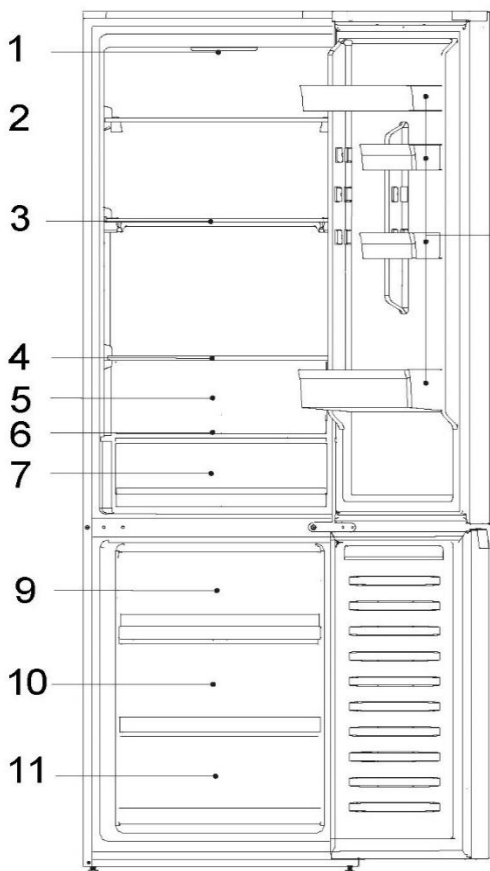

CNCQ2T618EW  
 CNCQ2T618EB  
 CNCQ2T618EX  
 ECN2CQTEB186  
 ECN2CQTEW186  
 8 ECN2CQTEX186

A: külmiku kamber

- 1- Kuvapaneel
- 2- Klaasriiul
- 3- Klaasriiul
- 4- Klaasriiul
- 5- Sahtli kate
- 6- Fresh 0 °C sahtel
- 7- Ukseriivlid

B: sügavkülmiku kamber

- 8- Ülemine sügavkülmiku hoiusahtel
- 9- Keskmine sügavkülmiku hoiusahtel
- 10- Alumine sügavkülmiku sahtel

## Kuvapaneel

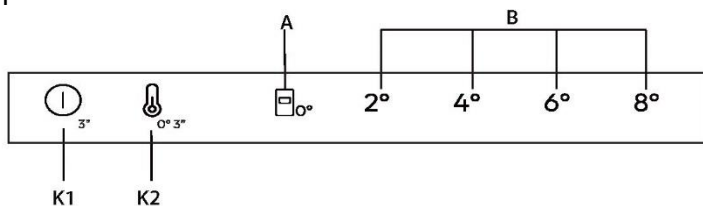

### Nupud

K1 Toide sees/väljas, kasutatakse seadme sisse-/väljalülitamiseks.

K2 Temperatuuri valimine / peenhäälestus

Sisse-/väljalülitusnupp, mida kasutatakse Fresh 0°C sisselülitamiseks/väljalülitamiseks.

### Indikaatorid

A Funktsioon Fresh 0°C

B Külmiiku temperatuurinäidik

## Enne esimest kasutuskorda

- ▶ Eemaldage kõik pakendi komponendid, hoidke neid lastele kättesaamatus kohas ja kõrvaldage need keskkonnasäästlikult.
- ▶ Puhastage seadme sise- ja väliskülg ning sisustus ja tarvikud vee ja maheda pesuvahendiga ning kuivatage seadet põhjalikult pehme lapiga.
- ▶ Pärast nivelleerimist ja puhastamist oodake vähemalt kaks tundi, enne kui ühendate seadme vooluvõrku. Vaadake osa „PAIGALDAMINE”.
- ▶ Enne toiduainete külmkappi panemist eeljahutage kambreid kõrgetel sätetel.

## Mehaanilised nupud

Kuvapaneelil olevad nupud on mehaanilised nupud.

## Külmkapi sisse-/väljalülitamine

Seade lülitub vooluvõrku ühendamisel automaatselt sisse.

Külmiku esmakordsel sisselülitamisel süttib „B“ (külmiku temperatuuri kuva) indikaator „4°“ ja Fresh 0°C sahtli indikaator „ 0°“. Külmiku temperatuuriks ja sügavkülmiku temperatuuriks seatakse automaatselt vastavalt 4 °C ja –20 °C ning Fresh 0 °C sahtel vastavale temperatuurile ning külmik hakkab tööle.



## MÄRKUS

Temperatuur on eelseadistatud soovituslikule sättele 4 °C. See on soovituslik säte. Soovi korral saate temperatuure käsitsi muuta.

## Avatud ukse helisignaal

Kui külmkapi uks on olnud kauem kui kolm minutit lahti, kostab avatud ukse helisignaal.

Sulgege helisignaali vaigistamiseks uks. Kui uks on olnud avatud kauem kui seitse minutit, lülituvad külmkapi sisevalgusti ja kuvapaneeli valgustus automaatselt välja.

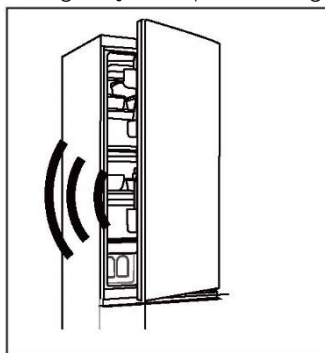

## Toide sees/väljas

Kui seade on sisse lülitatud, vajutage nuppu K1 3 sekundit, seade läheb ooterežiimile, kompressor lakkab töötamast ja tuli kustub; kui seade on ooterežiimis, vajutage nuppu K1 3 sekundit, seade on sisse lülitatud, kompressor töötab ja tuli põleb.

## Temperatuuri kohandamine

Külmkapi sisetemperatuuri mõjutavad alljärgnevad tegurid.

Ümbritseva õhu temperatuur



Ukse avamise sagedus  
Külmkapis olevate toiduainete kogus  
Seadme paigaldamine

### Külmiku/sügavkülmiku temperatuuri reguleerimine

1. Vajutage klahvi „K2” (külmiku temperatuuri valimine), et valida külmiku temperatuur;
2. Indikaator „B” (külmiku temperatuuri kuva) helendab vaheldumisi, nagu näidatud allpool;

$2^{\circ} \rightarrow 4^{\circ} \rightarrow 6^{\circ} \rightarrow 8^{\circ}$

3. Umbes 3 sekundi pärast säte kinnitatakse.
4. Külmiku temperatuuri valimisel kuvapaneelilt on vastav temperatuur sügavkülmi-  
kule  $2^{\circ} (-22^{\circ}) \rightarrow 4^{\circ} (-20^{\circ}) \rightarrow 6^{\circ} (-18^{\circ}) \rightarrow 8^{\circ} (-16^{\circ})$ .

### Täppisreguleerimine

Täppisreguleerimise režiim annab seitse temperatuuri seadistamise võimalust, näiteks  $2^{\circ}$ ,  $3^{\circ}$  ( $2^{\circ} 4^{\circ}$ ),  $4^{\circ}$ ,  $5^{\circ}$  ( $4^{\circ} 6^{\circ}$ ),  $6^{\circ}$ ,  $7^{\circ}$  ( $6^{\circ} 8^{\circ}$ ),  $8^{\circ}$ .

Täppisreguleerimise režiimile kohalduvad järgmised suunised.

1. Vajutage täppisreguleerimise režiimi sisse või välja lülitamiseks kaheksa sekundit seadistusnuppu K2. Seadme asjaomasesse režiimi lülitumisel kostub helisignaali ja hetkel valitud jahutustaseme valgusdiodid süttib.
2. Nupu K2 vajutamisel suureneb täppisreguleerimise seadistus ja igal vajutamisel süttib vaheldumisi indikaator „B” (külmiku temperatuuri kuva), nagu allpool näidatud;  
 $2^{\circ} \rightarrow 3^{\circ} (2^{\circ} 4^{\circ}) \rightarrow 4^{\circ} \rightarrow 5^{\circ} (4^{\circ} 6^{\circ}) \rightarrow 6^{\circ} \rightarrow 7^{\circ} (6^{\circ} 8^{\circ}) \rightarrow 8^{\circ}$

### „Fresh 0°C” sahtel

Režiimi „Fresh 0 °C” sisenemiseks hoidke külmiku uks avatuna, vajutage nuppu K2 kolm sekundit, indikaator „ 0°” süttib helisignaali ja Fresh 0 °C temperatuur seatakse 0 °C juurde.

Režiimist „0°” väljumiseks hoidke külmiku uks avatuna, vajutage 3 sekundit nuppu K2, indikaator „ 0°” kustub helisignaali ja sahtli „0°” temperatuur muutub vastavalt külmiku temperatuurile.



### MÄRKUS

1. Kui seade siseneb täppisreguleerimise režiimi, süttivad samal ajal indikaatoril „B” (külmiku temperatuuri näidik)  $2^{\circ} 4^{\circ}$  ja külmik töötab temperatuuril  $3^{\circ}$ .  $4^{\circ} 6^{\circ}$  süttivad samal ajal ja külmik töötab temperatuuril  $5^{\circ}$ .  $6^{\circ} 8^{\circ}$  süttivad samal ajal ja külmik töötab temperatuuril  $7^{\circ}$ ;
2. Kui toatemperatuur on alla  $8^{\circ} \text{C}$  ja külmik on  $2^{\circ}$  režiimis, on olenemata sellest, kas „0°” režiim on sisse või välja lülitatud, Fresh 0 °C sahtli temperatuur  $0^{\circ} \text{C}$  lähedal.



## Nõuanded värskede toidu säilitamiseks

### Toiduainete külmiku kambris säilitamine

Jälgige, et külmiku temperatuur oleks 5 °C või sellest madalam.

Soe toit tuleb enne külmkappi panemist toatemperatuurile jahutada.

Teatavad külmkapis hoitavad toiduained tuleks enne külmikusse panemist pesta ja kuivatada.

Säilitatav toit peab lõhnade levimise või maitse muutumise vältimiseks hermeetiliselt pakendatud olema.

Ärge säilitage liiga suures koguses toitu. Jätke toiduainete vahele ruumi, et külm õhk saaks nende ümber liikuda – see tagab tõhusama ja ühtlasema jahutuse.

Igapäevaselt tarbitavaid toiduaineid tuleks hoida riikli eesmisel servas.

Paigutage toiduained õhuvoolu tagamiseks siseseintest veidi kaugemale. Ärge hoidke toiduaineid mingil juhul külmiku tagaseina vastas, sest sinna paigutatud toit võib külmuda. Vältige toidu (eriti õlise või happelise toidu) otsest kokkupuudet külmkapi sisekülgedega, sest õli/hape võib neid kahjustada. Kõrvaldage külmkappi jäänud õlised/happelised toidujäägid.

Külmutatud toiduaineid saab külmiku kambris aeglaselt sulatada. See säästab energiat.

Külmkapis hoidmine võib kiirendada teatavate puu- ja köögiviljade (näiteks kabatšokkide, meloni, papaia, banaanide, ananassi jms) roiskumist. Seetõttu ei ole soovitatav neid külmkapis hoida. Külmikus hoidmine võib aga kiirendada mõningate roheliste puuviljade järevalmimist. Sibulat, küüslauku, ingverit ja muid juurvilju tuleks hoida toatemperatuuril.

Ebameeldiv lõhn külmikus viitab sellele, et midagi on maha valgunud ja vajalik on külmkapi puhastamine. Vt Hooldus ja puhastamine.

Toiduained tuleb nende omadustest lähtuvalt erinevatesse kohtadesse paigutada.

### Toiduainete sügavkülmiku kambris säilitamine

- Jälgige, et sügavkülmiku temperatuur oleks –18 °C.
- Soe toit tuleb enne sügavkülmiku kambrisse panemist toatemperatuurile jahutada.
- Väikesteks portsjoniteks lõigatud toiduained külmuvad kiiremini ning neid on lihtsam sulatada ja küpsetada. Soovituslikult võiks üks portsjon kaaluda vähem kui 2,5 kg.
- Toiduained tuleks enne sügavkülmikusse panemist pakendada. Pakendi välispind peab olema kuiv, et säilituskotid üksteise külge ei jääks. Pakkevahendid peavad olema lõhnatud, õhukindlad, mittemürgised ja toksiidideta.
- Märkige pakendile külmutamise kuupäev, säilitusaeg ja toiduaine nimetus – see aitab vältida erinevatele toiduainetele kohalduvate säilitustähtaegade ületamist.





## HOIATUS!

Hape, leelis, sool ja muud ained võivad sügavkülmiku sisepinda kahjustada.

- Ärge asetage selliseid aineid sisaldavaid toiduaineid (näiteks merekala) otse sisepinnale. Sügavkülmikusse loksunud soolane vesi tuleb koheselt eemaldada.
- Ärge ületage toiduainete tootjate määratletud soovituslikke säilitusaegu. Võtke sügavkülmikust välja vaid vajalik kogus toitu.
- Sulatatud toit tuleb tarbida võimalikult kiiresti. Sulatatud toiduaineid ei tohi ilma eelnevalt küpsetamata uuesti külmutada.
- Ärge pange sügavkülmiku kambrisse ülemääras koguses uusi toiduaineid. Arvestage sügavkülmiku külmutusvõimsusega – vaadake osa „TEHNILISED ANDMED“ või andmesildil välja toodud spetsifikatsioone.
- Toiduaineid võib sügavkülmikus, mille temperatuur on vähemalt  $-18^{\circ}\text{C}$ , nende omadustest lähtuvalt 2–12 kuud hoida (näiteks liha võib säilitada 3–12 kuud ja köögivilju 6–12 kuud).
- Värske toidu külmutamisel vältige selle kokkupuudet juba külmutatud toiduainetega. Tekib sulamisohut!

### Järgige poest ostetud külmutatud toiduainete säilitamisel alljärgnevat suuniseid.

- Järgige säilitusaja osas tootjapoolseid soovitusi. Ärge ületage soovituslikku säilitustähtaega.
- Külmutatud toiduainete ostmise ja sügavkülmikusse panemise vaheline aeg peab olema võimalikult lühike – see aitab toidu kvaliteeti alal hoida.
- Ostke külmutatud toiduained, mida on säilitatud temperatuuril  $-18^{\circ}\text{C}$  või madalamal temperatuuril.
- Hoiduge selliste toiduainete ostmisest, mille pakendil on jää või härmatis, mis viitab sellele, et tooted võivad olla osaliselt sulanud ja seejärel uuesti külmutatud. Säilitusaegne vahepealne temperatuuri tõus mõjutab toidu kvaliteeti.



## **i** MÄRKUS

Mudelite varieeruvuse tõttu ei pruugi teie tootel olla kõiki alljärgnevalt kirjeldatud komponente ja funktsioone. Palun vaadake peatükki „Toote ülevaade“.

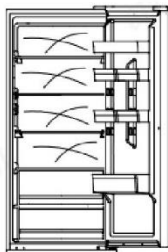

### Mitmesuunalise õhuvoo süsteem

Külmkapi on integreeritud mitmesuunalise õhuvoo süsteem, mis tagab igal riulitasandil külma õhu liikumise. See aitab säilitada ühtlast temperatuuri, et toit püsiks kauem värskena.

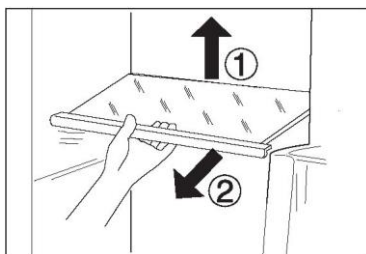

### Reguleeritavad riulid

1. Riulite kõrgust saab hoiustamisvajadustest lähtuvalt kohandada.
2. Riuli ümberpaigutamiseks eemaldage see – tõstke riuli tagaserva ① ja tõmmake riul välja ②.
3. Riuli uuesti külmikusse paigutamiseks asetage see kummalgi küljel olevatele eenditele ja lükake riulit tahapoole, kuni selle tagaserv on külgedel olevatesse süvenditesse fikseeritud.

### Eemaldatavad ukseriulid/pudelihoidik

1. Ukseriuleid saab puhastamiseks eemaldada.
2. Võtke kinni riuli kummastki küljest, tõstke riulit ülespoole ① ja eemaldage see ②.
3. Ukseriuli tagasi oma kohale panemiseks tehke ülaltoodud toimingud vastupidises järjekorras.

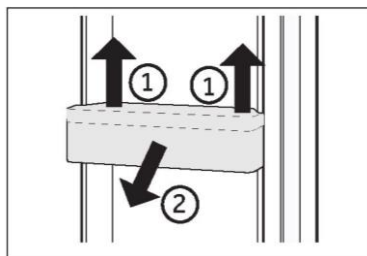

## Külmkapi hoiusahtel

Külmiku säilituskambri kasutamiseks ja seadistamiseks vt jaotist KASUTAMINE.

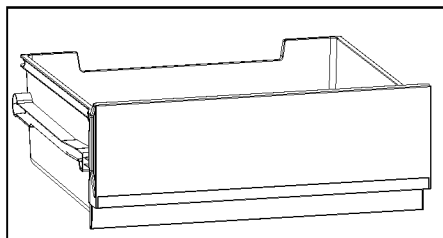

## Sügavkülmiku sahtel

Sügavkülmiku sahtlit saab otse ja täielikult välja tõmmata. Need veerevad hõlpsalt mööda teleskoopsiine. Nii saate külmutatavat toitu mugavalt hoiustada ja eemaldada. Tänu energiat säästvale automaatsele ukse sulgemismehhanismile võite säästa energiat ning sügavkülmikut on lihtne käsitseda.

## Eemaldatav sahtel

Sahtli väljavõtmiseks tõmmake see maksimaalses ulatuses välja ①, tõstke üles ja eemaldage ②.

Sahtli tagasi oma kohale panemiseks tehke ülaltoodud toimingud vastupidises järjekorras.

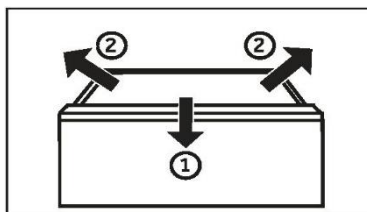

## HOIATUS!

Ärge paigutage sahtlitesse ülemäärases koguses toiduaineid: ühe sahtli maksimaalne täitmisaht on 35 kg!

## Valgusti

Ukse avamisel süttib valgusdiodiga sisevalgusti. Tulede intensiivsust ei mõjuta seadme ükski säte.



## Nõuanded energiatarbe vähendamiseks

- ▶ Veenduge, et seadme ventilatsioon vastab nõuetele (vaadake osa „PAIGALDAMINE“).
- ▶ Ärge paigutage seadet otsese päikesevalguse kätte ega soojusallikate (näiteks ahju või kütteseadme) lähedusse.
- ▶ Hoiduge tarbetult madalate temperatuuride seadistamisest. Mida madalam on temperatuuri säte, seda suurem on seadme energiatarve.
- ▶ Laske soojal toidul enne selle külmkappi panemist maha jahtuda.
- ▶ Hoidke külmkapi ust võimalikult vähest aega avatuna.
- ▶ Õhuvoolu takistuste vältimiseks ärge täitke külmkappi liigselt.
- ▶ Jälgige, et toiduainete pakendites oleks võimalikult vähe õhku.
- ▶ Uksetihendid peavad olema puhtad, et uks alati korralikult sulguks.
- ▶ Kõige energiasäästlikuma lahenduse saavutamiseks peavad sahtel, toidukast ja riiulid olema tehaseväärses seisundis ning toit tuleb seadmesse paigutada õhu väljalaskeava blokeerimata.



## HOIATUS!

Enne puhastamist lahutage külmkapp vooluvõrgust.

### Puhastamine

Puhastage külmkappi siis, kui selles on vähe toiduaineid või see on tühi.

Külmkappi tuleb puhastada iga nelja nädala järel – see tagab seadme nõuetekohase hoolduse ja aitab vältida ebameeldiva lõhna teket.



## HOIATUS!

- ▶ Seadme puhastamisel ei tohi kasutada abrasiivset harja, traatkäsna, pesuvahendi pulbrit, bensiini, amüülatsetaati, atsetooni, sarnaseid orgaanilisi lahuseid ega happelisi või leeliselisi lahuseid. Kahjustuste vältimiseks kasutage spetsiaalset külmkapi puhastusvahendit.
- ▶ Ärge pihustage ega loputage seadet puhastamise ajal.
- ▶ Ärge kasutage seadme puhastamiseks veepihustit ega auru.
- ▶ Ärge puhastage külmi klaasriiuleid kuuma veega. Järsk temperatuurimuutus võib põhjustada klaasi purunemise.
- ▶ Ärge puudutage sügavkülmiku kambri sisepinda, sest käed võivad kambri sisepinna külge jääda. Eriti kohaldub see siis, kui käed on märjad.

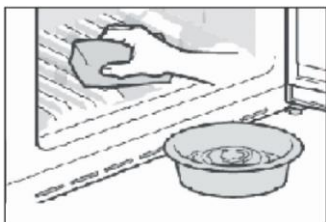

- ▶ Jälgige, et uksetihend oleks alati puhas.
- ▶ Puhastage seadme sisemust ja korpust soojas vees ning neutraalses puhastusvahendis niisutatud svammiga.
- ▶ Puhastage külmiku sisemust ja välispinda, sealhulgas uksetihendit, ukseraami, klaasriiuleid, kaste jne, pehme rätiku või käsna, mis on kastetud sooja vette (millesse võib lisada neutraalset pesuvahendit).
- ▶ Vedeliku mahavalgumise korral eemaldage kõik määrduvad osad, loputage otse voolava veega, kuivatage ja asetage tagasi külmkappi.
- ▶ Mahavoolanud koore (nt koor, sulava jäätis) korral eemaldage kõik saastunud osad, asetage need mõneks ajaks sooja vette temperatuuril umbes 40 °C, seejärel loputage voolava veega, kuivatage ja asetage tagasi külmikusse.
- ▶ Kui külmiku sisse (riiulite või sahtlite vahele) satub mõni väike osa või komponent, kasutage selle vabastamiseks väikest pehmet harja. Kui te ei ulatu osani, võtke ühendust Haieri teenindusega.
- ▶ Loputage ja kuivatage pehme riidelapiga.
- ▶ Ärge puhastage seadme osi nõudepesumasinas.
- ▶ Enne seadme taaskäivitamist oodake vähemalt seitse minutit, sest sagedane käivitamine võib kompressorit kahjustada.

### Sulatamine

Külmiku ja sügavkülmiku kambrite sulatamine on automaatne, nende käsitsi sulatamine ei ole vajalik.



## Valgusdiodi vahetamine



### HOIATUS!

Ärge asendage valgusdiodiga valgustit ise, seda võib vahetada vaid tootja või volitatud hooldustehnik.

Valgusallikaks on valgusdiod, millel on väike energiatarve ja pikk kasutusiga. Valgustiga seotud probleemide korral võtke ühendust klienditeenindusega. Vaadake osa „KLIENDITEENINDUS“.

Valgusti parameetrid on alljärgnevad:

Külmiku kamber: 12 V max 1,5 W

## Pikaajaline mittekasutamine

Kui te ei kavatse seadet pikemal ajaperioodil kasutada, järgige alljärgnevat suuniseid.

Võtke toiduained külmkapist välja.

Lahutage toitekaabel.

Puhastage seadet eespool kirjeldatud viisil.

Hoidke ukсед lahti, et vältida halbade lõhnade teket sedame sees.



### MÄRKUS

Lülitage külmkapp välja vaid siis, kui see on vältimatult vajalik.

## Seadme teiseldamine

1. Võtke toiduained külmkapist välja ja lahutage seade vooluvõrgust.
2. Fikseerige riulid ning külmiku ja sügavkülmiku muud liikuvad osad kleeplindiga.
3. Külmkappi ei tohi külmutussüsteemi kahjustuste vältimiseks kallutada rohkem kui 45 kraadi.



### HOIATUS!

- ▶ Ärge tõstke külmkappi selle käepidemetest.
- ▶ Ärge asetage seadet horisontaalselt põrandapinnale.

Paljusid tekkida võivaid probleeme saab kõrvaldada ilma mingite eriteadmisteta. Probleemide korral järgige allpool välja toodud suuniseid, enne kui võtate ühendust müüjärgse teenindusega. Vaadake osa „KLIENDITEENINDUS“.



## HOIATUS!

- ▶ Enne hooldustoiminguid lahutage seadme väljalülitamiseks toitepistik pistikupesast.
- ▶ Elektriseadmete remonditöid võivad teha vaid kvalifitseeritud elektrikud, sest ebaõige remondiga võivad kaasneda märkimisväärsed kahjustused.
- ▶ Kahjustunud toitekaabli võib ohtude minimeerimiseks välja vahetada üksnes tootja, tootja volitatud hooldustehnik või sarnase kvalifikatsiooniga spetsialist.

| Probleem   | Võimalik põhjus  | Võimalik lahendus   |
|--|--|---|
| Kompressor ei tööta.   | <ul style="list-style-type: none"> <li>• Toitepistik ei ole vooluvõrku ühendatud.</li> <li>• Aktiveeritud on seadme sulatustsüklil.</li> </ul>   | <ul style="list-style-type: none"> <li>• Ühendage toitepistik.</li> <li>• See on automaatse sulatamise korral normaalne.</li> </ul>   |
| Seade käivitub sageli või on selle käitustsüklil liiga pikk. | <ul style="list-style-type: none"> <li>• Sise- või välistemperatuur on liiga kõrge.</li> <li>• Seade on olnud pikemat aega välja lülitatud.</li> <li>• Seadme uks ei ole korralikult suletud.</li> <li>• Ust avatakse liiga sageli või hoitakse seda liiga kaua lahti.</li> <li>• Sügavkülmiku kambrile on valitud liiga madal temperatuuri säte.</li> <li>• Ukse tihend on määrdunud, kulunud, pragunenud või mittesobiv.</li> <li>• Õhuringlus ei vasta nõuetele.</li> </ul> | <ul style="list-style-type: none"> <li>• Sellisel juhul on normaalne, kui käitustsüklil on tavalisest pikem.</li> <li>• Üldjuhul kulub seadmel ette nähtud temperatuuri saavutamiseks 8–12 tundi.</li> <li>• Sulgege uks/sahtel, kontrollige, kas seade paikneb ühetasasel pinnal, ning veenduge, et mõni toiduaine või anum ei takista ukse sulgemist.</li> <li>• Hoiduge ukse/sahtli liiga sagedasest avamisest.</li> <li>• Tõstke temperatuuri sätet, kuni saavutate rahuldava külmkapi temperatuuri. Külmkapi temperatuuri stabiliseerumiseks kulub 24 tundi.</li> <li>• Puhastage ukse/sahtli tihend või laske klienditeenindusel see asendada.</li> <li>• Tagage küllaldane ventilatsioon.</li> </ul> |



| Probleem                                       | Võimalik põhjus   | Võimalik lahendus  |
|--|---|--|
| Külmkapi sisemus on määrduanud ja/või lõhnab.  | <ul style="list-style-type: none"> <li>Vajalik on külmkapi sisemuse puhastamine.</li> <li>Külmkapis hoitakse intensiivse lõhnaga toitu.</li> </ul>  | <ul style="list-style-type: none"> <li>Puhastage külmkapi sisemus.</li> <li>Pakendage toit korralikult ja õhukindlat.</li> </ul>   |
| Seadme sisetemperatuur ei ole piisavalt madal. | <ul style="list-style-type: none"> <li>Temperatuur on seadistatud liiga kõrgele sättele.</li> <li>Külmkappi on pandud liiga soe toit.</li> <li>Külmkapis hoitakse liiga paljusid toiduaineid.</li> <li>Toiduained on üksteisele liiga lähedale paigutatud.</li> <li>Seadme uks/sahtel ei ole korralikult suletud.</li> <li>Ust/sahtlit avatakse liiga sageli või hoitakse seda liiga kaua lahti.</li> </ul> | <ul style="list-style-type: none"> <li>Lähtestage temperatuuri säte.</li> <li>Jahutage soe toit enne selle külmkappi panemist.</li> <li>Jälgige, et säilitatavate toiduainete kogus poleks ülemäära suur.</li> <li>Jätke vajaliku õhuvoolu tagamiseks toiduainete vahele veidi ruumi.</li> <li>Sulgege uks/sahtel.</li> <li>Hoiduge ukse/sahtli liiga sagedasest avamisest.</li> </ul> |
| Seadme sisetemperatuur on liiga madal.         | <ul style="list-style-type: none"> <li>Temperatuur on seadistatud liiga madalale sättele.</li> </ul>  | <ul style="list-style-type: none"> <li>Lähtestage temperatuuri säte.</li> </ul>  |
| Külmiku kambris tekib kondensaat.              | <ul style="list-style-type: none"> <li>Ümbritsev keskkond on liiga soe ja liiga niiske.</li> <li>Seadme uks/sahtel ei ole korralikult suletud.</li> <li>Ust/sahtlit avatakse liiga sageli või hoitakse seda liiga kaua lahti.</li> <li>Toiduanumad või vedelikke sisaldavad nõud on katmata.</li> </ul>   | <ul style="list-style-type: none"> <li>Tõstke temperatuuri sätet.</li> <li>Sulgege uks/sahtel.</li> <li>Hoiduge ukse/sahtli liiga sagedasest avamisest.</li> <li>Laske kuumal toidul enne selle külmkappi panemist toatemperatuurile jahtuda ning katke toidud ja vedelikud.</li> </ul>  |



| Probleem  | Võimalik põhjus   | Võimalik lahendus  |
|---|---|--|
| Külmkapi välispinnale, uste vahele või ukse ja sahtli vahele koguneb kondensaati. | <ul style="list-style-type: none"> <li>• Ümbritsev keskkond on liiga soe ja liiga niiske.</li> <li>• Uks ei ole nõuetekohaselt suletud. Seadmesises külmä õhu ja ümbritseva keskkonna sooja õhu kokkupuutel tekib kondensaat.</li> </ul>  | <ul style="list-style-type: none"> <li>• See on niisketes ilmastikuoludes normaalne ja muutub niiskustaseme langedes.</li> <li>• Jälgige, et uks/sahtel oleks korralikult suletud.</li> </ul>  |
| Sügavkülmiku kambris on liigselt jääd ja härdamatist.                             | <ul style="list-style-type: none"> <li>• Toiduained ei olnud nõuetekohaselt pakendatud.</li> <li>• Seadme uks/sahtel ei ole korralikult suletud.</li> <li>• Ust/sahtlit avatakse liiga sageli või hoitakse seda liiga kaua lahti.</li> <li>• Ukse/sahtli tihend on määr-dunud, kulunud, pragunenud või mittesobiv.</li> <li>• Mõni ese või toiduainum ei võimalda ust/sahtlit korralikult sulgeda.</li> </ul> | <ul style="list-style-type: none"> <li>• Pakendage toiduained alati korralikult.</li> <li>• Sulgege uks/sahtel.</li> <li>• Hoiduge ukse/sahtli liiga sagedasest avamisest.</li> <li>• Puhastage ukse/sahtli tihend või laske see uuega asendada.</li> <li>• Paigutage ukse/sahtli nõuetekohaseks sulgemiseks riiulid, ukseriulid või külmkapis olevad toiduainumad ümber.</li> </ul> |
| Külmkapi küljed ja ukseleist soojenevad.  | <ul style="list-style-type: none"> <li>• -</li> </ul>   | <ul style="list-style-type: none"> <li>• See on normaalne.</li> </ul>  |
| Seadmest kostab anomaalseid helisid.  | <ul style="list-style-type: none"> <li>• Seade ei paikne ühetasasel pinnal.</li> <li>• Seade on mõne läheduses paikneva eseme vastas.</li> </ul>  | <ul style="list-style-type: none"> <li>• Reguleerige seadme nivelleerimiseks jalgu.</li> <li>• Eemaldage seadme vahetust ümbrusest esemed.</li> </ul>  |
| Seadmest kostab vee voolamisele sarnane tasane heli.                              | <ul style="list-style-type: none"> <li>• -</li> </ul>   | <ul style="list-style-type: none"> <li>• See on normaalne.</li> </ul>  |
| Seade genereerib helisignaali.  | <ul style="list-style-type: none"> <li>• Külmiku kambri uks on lahti.</li> </ul>  | <ul style="list-style-type: none"> <li>• Sulgege uks</li> </ul>  |



| Probleem   | Võimalik põhjus  | Võimalik lahendus   |
|--|--|---|
| Seadmest kostab vaikne surisev heli.             | <ul style="list-style-type: none"> <li>Kondensniiskust vähendav süsteem on sisse lülitunud.</li> </ul>   | <ul style="list-style-type: none"> <li>See aitab vältida kondenseerumist ja on normaalne.</li> </ul>  |
| Seadme sisevalgusti või jahutussüsteem ei tööta. | <ul style="list-style-type: none"> <li>Toitepistik ei ole vooluvõrku ühendatud.</li> <li>Seadme toitevarustus puudub.</li> <li>Valgusdiodiga valgusti on kahjustunud.</li> </ul> | <ul style="list-style-type: none"> <li>Ühendage toitepistik.</li> <li>Kontrollige ruumi elektrivarustust. Vajadusel helistage elektriettevõttesse.</li> <li>Helistage valgusti asendamiseks teenindusse.</li> </ul> |

Tehnilise toega ühendust võtmiseks avage veebileht

<https://corporate.haier-europe.com/en/>

Seejärel valige asjaomane tootemark ja riik. Teid suunatakse konkreetsele veebilehele, kust leiate telefoninumbri ja vormi tehnilise toega ühendust võtmiseks.

## Voolukatkestus

Voolukatkestuse korral peaks toit umbes 5 tundi ohutult külmana püsima. Järgige neid näpunäiteid pikaajalise voolukatkestuse ajal, eriti suvel.

- ▶ Avage ust/sahtlit nii harva kui võimalik.
- ▶ Voolukatkestuse korral ärge pange külmkappi uusi toiduaineid.
- ▶ Kui voolukatkestusest on ette teatatud ja katkestus kestab kauem kui 5 tundi, valmistage jääd, pange see sobivasse anumasse ja asetage külmiku kambri ülemisse sektsiooni.
- ▶ Kohe pärast toitevarustuse taastumist on vajalik toiduainete ülevaatus.
- ▶ Külmkapi sisetemperatuur tõuseb voolukatkestuse või muu rikke korral, mistõttu vähenevad nii toiduainete säilivusaeg kui ka nende kvaliteet ja söödavus. Terviseriskide minimeerimiseks tuleks kõik üles sulanud toiduained koheselt tarbida või küpsetada ja uuesti külmutada (kui see on asjakohane).

## Voolukatkestuse aegne sätete talletamine

Pärast toitevarustuse taastumist lülitub seade sisse toitekatkestusele eelnenud sätetega.

## Lahtipakkimine



## HOIATUS!

- ▶ Seade on raske. Seda peab teisaldama vähemalt kaks inimest.
- ▶ Hoidke kõiki pakendi komponente lastele kättesaamatus kohas ja kõrvaldage need keskkonnasäästlikult.
- ▶ Võtke seade pakendist välja.
- ▶ Eemaldage kõik pakendi komponendid.

## Keskkonnanõuanded

Külmikute CNCQ2T620EX, CNCQ2T620EW, CNCQ2T618EX, CNCQ2T620EB, CNCQ2T618EW, CNCQ2T618EB, ECN2CQTEW186, ECN2CQTEW186, ECN2CQTEW186, ECN2CQTEW206, ECN2CQTEB206, ECN2CQTEX206, CNCQ2T618EXMO korral peaks toatemperatuur alati olema vahemikus 10 °C kuni 38 °C; külmikute CNCQ2T620DX ja CNCQ2T620DW korral peaks toatemperatuur alati olema vahemikus 10° C kuni 43° C, kuna see võib mõjutada seadmesisest temperatuuri ja selle energiatarbimist. Ärge paigaldage seadet ilma isolatsioonitaimuude soojust kiirgavate seadmete (näiteks ahju või teise külmiku) lähedusse.

## Soovitav ruum

Ukse avamiseks vajalik ruum

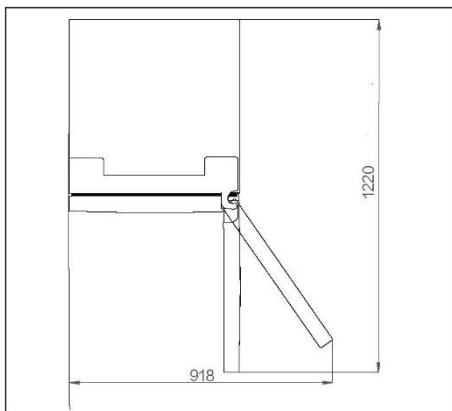

## Ventilatsiooni ristlõige

Ohutuskaalutlustel seadme küllaldase ventilatsiooni tagamiseks soovitatakse järgida välja toodud ventilatsiooni ristlõikega seonduvat teavet.

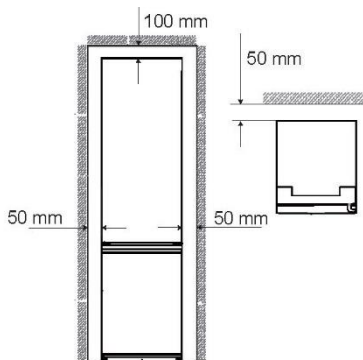

## Seadme tsentreerimine ja nivelleerimine

Seade tuleb paigutada ühetasasele ja stabiilsele pinnale.

1. Kallutage külmikappi veidi tahapoole.
  2. Reguleerige jalad soovitud kõrgusele.
- Veenduge, et vahekaugus hingepoolsest seinast on vähemalt 100 mm, et ust saaks nõuetekohaselt avada.

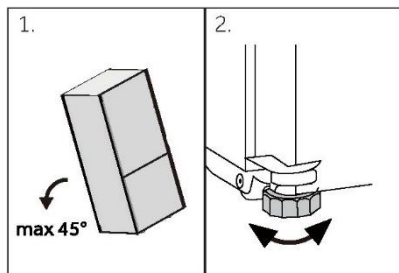

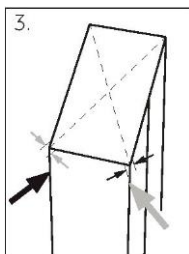

1. Kontrollige külmkapi stabiilsuse hindamiseks seadme diagonaaltelgi. Mõningane kalle kummaski suunas peaks olema ühesugune. Vastasel juhul võib karkass deformeeruda, millega võiks kaasneda uksetihendite leke. Kerge kaldenurk tagakülje suunas hõlbustab ukse sulgemist.

## MÄRKUS

Autonoomne külmutusseade ei ole mõeldud kasutamiseks integreeritud seadmena.

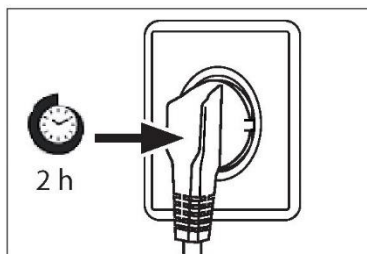

## Ooteaeg

Kasutajapoolset sekkumist mittevajav määrdeõli asub kompressoris olevas kapslis. Õli võib transportimisega kaasneva seadme kaldumise tõttu suletud torustikku voolata. Oodake enne seadme vooluvõrku ühendamist vähemalt kaks tundi, et õli saaks tagasi kapslisse valguda.

## Seadme vooluvõrku ühendamine

Enne seadme vooluvõrku ühendamist kontrollige, kas:

- ▶ toiteallikas, pistikupesa ja kaitsmed vastavad andmesildil välja toodud parameetritele;
- ▶ pistikupesa on maandatud ning kasutusel pole mitme pistikuga adaptereid ega pikendusjuhtmeid;
- ▶ toitepistik ja pistikupesa vastavad nõuetele.

Ühendage pistik nõuetekohaselt paigaldatud pistikupesaga.



## HOIATUS!

Ohtude minimeerimiseks võib kahjustunud toitekaabli asendada vaid klienditeenindus (vaadake garantiikaarti).

## Ukse poolsuse muutmine

Kontrollige enne seadme vooluvõrku ühendamist, kas paigalduskohast ja kasutusmugavusest lähtuvalt oleks vajalik ukse poolsuse muutmine (seade tarnitakse paremale avaneva uksega, kuid seda saab muuta).



### HOIATUS!

- ▶ Seade on raske. Ukse poolsuse muutmiseks on vaja kahte inimest.
- ▶ Enne edasiste toimingute tegemist lahutage seade vooluvõrgust.
- ▶ Külmkappi ei tohi külmutussüsteemi kahjustuste vältimiseks kallutada rohkem kui 45 kraadi.

## Monteerimisetapid

1. Pange valmis vajalik tööriist.
  2. Lahutage seade vooluvõrgust.
  3. Eemaldage ülemise uksehinge kate 1 ja keerake lahti paremal küljel olev ülemine ukse hing (eemaldage kolm kruvi) 2.
  4. Lahutage ühenduskaabel.
  5. Tõstke lahtine külmkapi uks ettevaatlikult keskmiselt hingelt maha.
  6. Eemaldage keskmine uksehing.
  7. Lükake esipaneeli väikese katte eemaldamiseks seda vasakult paremale.
  8. Pöörake uks tagurpidi ja keerake kate (1) lahti. Võtke vajaminevate tarvikute kotist uued katted (2) ja kruvige need vastasküljele.
  9. Muutke lukustustüüblite ja küljel oleva kruvi paigutust.
  10. Kruvige keskmine hing seadme vasakule küljele. Pöörake tähelepanu sellele, et keskmise uksehinge pöördepunkt oleks ümberpööratud, tagades selle, et tihendiga külg oleks suunatud ülespoole.
  11. Tõstke ülemine uks ettevaatlikult keskmisele uksehingele. Veenduge, et pöördetelg sobitub alumise uksehinge silindrisse.
  12. Võtke tarvikute kotist uus ülemine uksehing ja hingekate. Viige ühenduskaabel läbi ülemise hinge ja kinnitage ülemine hing kolme kruviga seadme vasakule küljele. Seejärel pange uksehingele hingekate.
  13. Ühendage ühenduskaabel.
  14. Vahetage esipaneel ja kinnitage see viie kruviga.
- Pärast ukse vahetamist kontrollige, kas uksetihendid paiknevad nõuetekohaselt korpusel ja kõik kruvid on korralikult kinni.

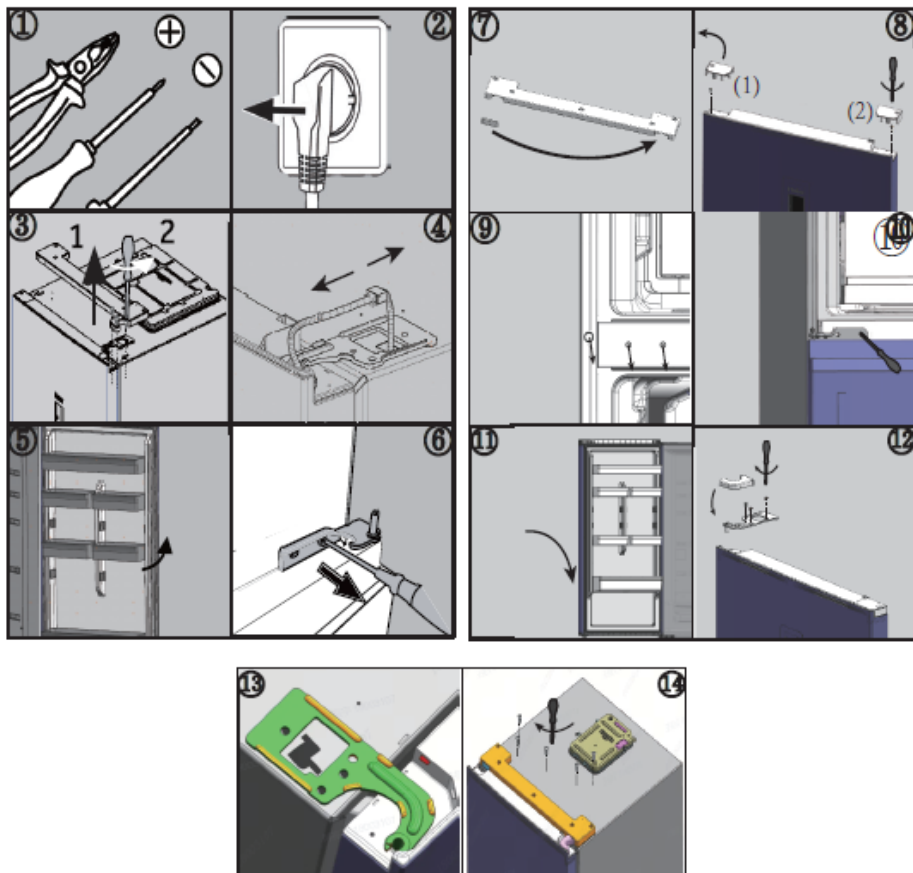

## Ümbritseva õhu temperatuur

Subnormaalne: see külmutusseade on ette nähtud kasutamiseks kohas, kus ümbritseva õhu temperatuur jääb vahemikku 10 °C kuni 32 °C.

Normaalne: see külmutusseade on ette nähtud kasutamiseks kohas, kus ümbritseva õhu temperatuur jääb vahemikku 16 °C kuni 32 °C.

Subtroopiline: see külmutusseade on ette nähtud kasutamiseks kohas, kus ümbritseva õhu temperatuur jääb vahemikku 16 °C kuni 38 °C.

Troopiline: see külmutusseade on ette nähtud kasutamiseks kohas, kus ümbritseva õhu temperatuur jääb vahemikku 16 °C kuni 43 °C.

**Määrusele (EL) 2019/2016 vastavad toote parameetrid**

Põhineb standardtingimustes mõõdetud 24 tunni tulemustel. Tegelik energiatarbimine oleneb seadme kasutusviisist ja asukohast.

| Mudel                                      | CNCQ2T620EB<br>CNCQ2T620EW<br>CNCQ2T620EX<br>ECN2CQTEX206<br>ECN2CQTEB206<br>ECN2CQTEW206 | CNCQ2T620DW<br>CNCQ2T620DX | CNCQ2T618EW<br>CNCQ2T618EX<br>CNCQ2T618EB<br>ECN2CQTEW186<br>ECN2CQTEB186<br>ECN2CQTEX186 |
|--|---|----------------------------|---|
| Külmutusseadme tüüp                        | Külmik-sügavkülmik  | Külmik-sügavkülmik         | Külmik-sügavkülmik  |
| Energiatõhususe klass                      | E   | D                          | E   |
| Aastane energiatarbimine (kWh aasta kohta) | 279   | 223                        | 270   |
| Külmiku kambri maht (l)                    | 289   | 289                        | 235   |
| Sügavkülmiku kambri maht (l)               | 120   | 120                        | 120   |
| Külmutamisklass                            | Neljatärniline  | Neljatärniline             | Neljatärniline  |
| Sulatustüüp                                | Automaatne sulatamine   | Automaatne sulatamine      | Automaatne sulatamine   |
| Temperatuuri tõusu aeg (h)                 | 11  | 11                         | 11  |
| Külmutusvõimsus (kg 24 tunni kohta)        | 6   | 6                          | 6   |
| Kliimaklass                                | SN.N.ST   | SN.N.STT                   | SN.N.ST   |



## Selgitused:

- Jah, esiletõstetud
- (1) Põhineb standarditele vastavuse 24-tunnise testi tulemustel. Tegelik tarbimine sõltub seadme kasutusala ja asukohast.
- (2) Kliimaklass SN: Seade on ette nähtud kasutamiseks kohas, kus ümbritseva õhu temperatuur on vahemikus 10 °C ja 32 °C  
 Kliimaklass N: Seade on ette nähtud kasutamiseks kohas, kus ümbritseva õhu temperatuur on vahemikus 16 °C ja 32 °C  
 Kliimaklass ST: Seade on ette nähtud kasutamiseks kohas, kus ümbritseva õhu temperatuur on vahemikus 16 °C ja 38 °C  
 Kliimaklass T: Seade on ette nähtud kasutamiseks kohas, kus ümbritseva õhu temperatuur on vahemikus 16 °C ja 43 °C

## Täiendavad tehnilised andmed

| Mudel              | CNCQ2T620EW<br>CNCQ2T620EX<br>CNCQ2T620EB<br>ECN2CQTEX206<br>ECN2CQTEB206<br>ECN2CQTEW206 | CNCQ2T620DW<br>CNCQ2T620DX | CNCQ2T618EW<br>CNCQ2T618EX<br>CNCQ2T618EB<br>ECN2CQTEW186<br>ECN2CQTEB186<br>ECN2CQTEX186 |
|--------------------|---|----------------------------|---|
| Kogumaht (l)       | 409   | 409                        | 355   |
| Pinge/sagedus      | 220~240 V / 50 Hz   | 220~240 V / 50 Hz          | 220~240 V / 50 Hz   |
| Nimivool (A)       | 0,9   | 1,4                        | 0,9   |
| Peakaitse (A)      | 16  | 16                         | 16  |
| Külmutusaine       | R600a (53g)   | R600a (53g)                | R600a (53g)   |
| Mõõtmed (L/S/K mm) | 595×667×2050  | 595×667×2050               | 595×667×1850  |





Küsimuste korral pöörduge ettevõtte Haier klienditeeninduse poole. Tungivalt soovitatav on kasutada originaalvaruosi.

Seadmega seotud probleemide puhul vaadake esmalt osa „Veotsing“.

Kui seal täpsustatud meetmed ei kõrvalda probleemi:

- ▶ võtke ühendust kohalikuga edasimüüjaga või
- ▶ helistage ettevõtte Euroopa kõnekeskusesse (telefoninumbrid on välja toodud allpool) või
- ▶ avage veebilehe [www.haier.com](http://www.haier.com) teeninduse ja klienditoe sektsioon, kus esitada garantiinõudeid
- ▶ ja tutvuda korduma kippuvate küsimustega.

Teenindusega ühendust võttes peavad teil käepärast olema alljärgnevad andmed.

Vastav teave on välja toodud andmesildil.

Mudel \_\_\_\_\_

Seerianumber \_\_\_\_\_

Garantiinõuete korral kontrollige ka tootega kaasasolevat garantiikaarti.

| Ettevõtte kõnekeskused Euroopas |                 |  |
|---------------------------------|-----------------|--|
| Riik*                           | Telefoninumber  | Tariif   |
| Haier Italy (IT)                | 199 100 912     |  |
| Haier Spain (ES)                | 902 509 123     |  |
| Haier Germany (DE)              | 0180 5 39 39 99 | <ul style="list-style-type: none"><li>• Kõneminut 14 senti (lauatelefon)</li><li>• Kõneminut maksimaalselt 42 senti (mobiiltelefon)</li></ul>  |
| Haier Austria (AT)              | 0820 001 205    | <ul style="list-style-type: none"><li>• Kõneminut 14,53 senti (lauatelefon)</li><li>• Kõneminut maksimaalselt 20 senti (muud liinid)</li></ul> |
| Haier United Kingdom (UK)       | 0333 003 8122   |  |
| Haier France (FR)               | 0980 406 409    |  |



\* Teisi riike puudutava teabe leiate veebilehelt [www.haier.com](http://www.haier.com)

Haier Europe Trading S.r.l

Ühendkuningriigi filiaal

Westgate House, Westgate, Ealing

London, W5 1YY

\* Külmutusseadme garantii kestus:

Minimaalne garantii on: 2 aastat ELi riikides, 3 aastat Türgis, 1 aasta Ühendkuningriigis, 1 aasta Venemaal, 3 aastat Rootsis, 2 aastat Serbias, 5 aastat Norras, 1 aasta Marokos, 6 kuud Alžeerias, Tuneesias seaduslikku garantiid ei nõuta.

\* Seadme remondiks vajalike varuosade periood:

Termostaadid, temperatuuriandurid, trükkplaadid ja valgusallikad on saadaval vähemalt seitse aastat pärast mudeli viimase seadme turustamist.

Ukse käepidemed, uksehinged, alused ja sahtlid on saadaval vähemalt seitse aastat ning uksetihendid vähemalt kümme aastat pärast mudeli viimase seadme turustamist.

\* Toodet puudutava lisateabe saamiseks avage veebileht <https://eprel.ec.europa.eu/> või skannige toote energiamärgisel olev QR-kood.

|  |                                     |     |
|--|-------------------------------------|-----|
| <u>293 Saugos informacija</u>          | Prieš naudojant pirmą kartą         | 294 |
|  | Įrengimas                           | 294 |
|  | Kasdienis naudojimas                | 295 |
| <u>298 Paskirtis</u>                   |                                     |     |
| <u>299 Gaminio aprašymas</u>           |                                     |     |
| <u>301 Rodinių skydelis</u>            |                                     |     |
| <u>302 Naudojimas</u>                  | Šaldytuvo temperatūros reguliavimas | 303 |
|  | Šaldiklio temperatūros reguliavimas | 303 |
|  | Tikslaus reguliavimo funkcija       | 303 |
|  | „Fresh 0°C“ funkcija                | 303 |
| <u>306 Įranga</u>                      |                                     |     |
| <u>308 Energijos taupymo patarimai</u> |                                     |     |
| <u>309 Priežiūra ir valymas</u>        |                                     |     |
| <u>311 Trikčių šalinimas</u>           |                                     |     |
| <u>315 Įrengimas</u>                   |                                     |     |
| <u>319 Techniniai duomenys</u>         |                                     |     |
| <u>321 Klientų aptarnavimas</u>        |                                     |     |



Norėdami peržiūrėti išsamią informaciją, spustelėkite turinį.

## Dėkojame, kad įsigijote „Candy“ gaminį.

Prieš naudodami šį prietaisą, atidžiai perskaitykite šias instrukcijas. Instrukcijose yra svarbios informacijos, kuri padės geriausiai naudotis prietaisu ir užtikrinti saugų ir tinkamą jo įrengimą, eksploatavimą ir priežiūrą.

Laikykite šį vadovą patogioje vietoje, kad visada galėtumėte juo vadovautis ir saugiai bei tinkamai naudoti prietaisą.

Jei prietaisą parduodate, atiduodate arba paliekate persikeldami į kitą būstą, taip pat turite perduoti šį vadovą, kad naujasis savininkas galėtų susipažinti su prietaisu ir saugos įspėjimais.

## Priedai

Patikrinkite priedus ir literatūrą pagal šį sąrašą:





**ĮSPĖJIMAS – svarbi saugos informacija**



**PRANEŠIMAS – bendroji informacija ir patarimai**



**Aplinkosaugos informacija**



#### Utilizavimas

Padėkite apsaugoti aplinką ir žmonių sveikatą. Išmeskite pakuotę į atitinkamus kontenerius skirtus perdirbimui. Padėkite perdirbti elektros ir elektronikos prietaisų atliekas. Neišmeskite šiuo simboliu pažymėtų prietaisų su buitėmis atliekomis. Grąžinkite gaminį į vietos perdirbimo įmonę arba kreipkitės į savivaldybės biurą.



**ĮSPĖJIMAS!**

Traumos arba uždusimo pavojus!

Šaldalai ir dujos turi būti utilizuojami profesionaliai. Prieš tinkamai utilizuodami įsitikinkite, kad šaldalo kontūro vamzdeliai nepažeisti. Atjunkite prietaisą nuo maitinimo šaltinio. Nupjaukite maitinimo laidą ir jį išmeskite. Išimkite padėklus ir stalčius, taip pat durų fiksatorių ir tarpiklius, kad vaikai ir naminiai gyvūnai neužsidarytų prietaise.



Prieš pirmą kartą įjungdami prietaisą, perskaitykite toliau pateiktus saugos patarimus.



## ĮSPĖJIMAS!

### Prieš naudojant pirmą kartą

- ▶ Įsitinkite, kad prietaisas nebuvo pažeistas transportuojant.
- ▶ Nuimkite visas pakuotės medžiagas ir laikykite vaikams nepasiekiamoje vietoje.
- ▶ Prieš įrengdami prietaisą palaukite bent dvi valandas, kad įsitikintumėte, jog šaldalo kontūras veikia visiškai tinkamai.
- ▶ Prietaisą perkelti į kitą vietą turi bent du asmenys, nes jis sunkus.

### Įrengimas

- ▶ Prietaisą reikia pastatyti gerai vėdinamoje vietoje. Užtikrinkite, kad virš prietaiso ir aplink jį būtų bent 5 cm tarpas.
- ▶ Niekada nestatykite prietaiso drėgnoje vietoje ar ten, kur jis galėtų būti aptaškytas vandeniu. Minkšta švaria šluoste nuvalykite ir nusauskite vandens purslus ir dėmes.
- ▶ Neįrengkite prietaiso tiesioginiuose saulės spinduliuose arba šalia šilumos šaltinių (pvz., viryklių, šildytuvų).
- ▶ Įtaisykite prietaisą jo dydžiui ir naudojimui tinkamoje vietoje.
- ▶ Ventiliacijos angos, esančios prietaise arba įmontuotoje konstrukcijoje, turi likti neuždengtos.
- ▶ Įsitinkite, kad techninių duomenų lentelėje pateikta elektros informacija sutampa su maitinimo šaltinio informacija. Jei ne, kreipkitės į elektriką.
- ▶ Prietaisas maitinamas 220–240 V kintamosios srovės, 50 Hz maitinimo šaltiniu. Dėl neįprastų įtampos svyravimų prietaisas gali neįsijungti, taip pat gali sugesti temperatūros rodis ar kompresorius arba veikdamas gali skleisti neįprastą triukšmą. Tokiu atveju reikia įrengti automatinį reguliatorių.
- ▶ Nenaudokite kelių kištukų adapterių ir ilginamųjų kabelių.
- ▶ Už prietaiso nelaikykite kelių nešiojamųjų kištukinių lizdų arba nešiojamųjų maitinimo šaltinių.
- ▶ Įsitinkite, kad maitinimo kabelis nėra užspaustas šaldytuvo. Neužlipkite ant maitinimo kabelio.



## ĮSPĖJIMAS!

- ▶ Energijos tiekimui naudokite atskirą įžemintą lizdą, kuris būtų lengvai pasiekiamas. Prietaisas turi būti įžemintas. Taikoma tik JK. Prietaiso maitinimo kabelis turi 3 laidų (įžeminimo) kištuką, kuris tinka standartiniam 3 laidų (įžemintam) lizdai. Nenujunkite ir neišmontuokite trečiojo kaiščio (įžeminimo). Įrengus prietaisą, kištukas turi būti pasiekiamas.
- ▶ Nepažeiskite šaldalo kontūro.

### Kasdienis naudojimas

- ▶ Šį prietaisą gali naudoti vaikai nuo 8 metų ir asmenys, kurių fiziniai, jutiminiai ar protiniai gebėjimai yra riboti arba kurie neturi patirties ir žinių, jei jie prižiūrimi arba jiems duoti nurodymai, kaip saugiai naudoti prietaisą, ir jie supranta su tuo susijusius pavojus.
- ▶ Vaikams nuo 3 iki 8 metų leidžiama sudėti ir išimti maisto produktus į / iš šaldymo prietaisų, bet neleidžiama jų valyti ir įrengti.
- ▶ Neleiskite prie prietaiso artintis vaikams iki 3 metų, jei jie nebus nuolat prižiūrimi.
- ▶ Vaikai negali žaisti su prietaisu.
- ▶ Jei prie prietaiso nuteka akmens anglių dujų ar kitų degių dujų, užsukite čiaupą, iš kurio teka dujos, atidarykite duris, langus, ir neatjunkite šaldytuvo ar kito prietaiso maitinimo kabelio kištuko.
- ▶ Atkreipkite dėmesį, kad prietaisas, pvz., CNCQ2T620EX, CNCQ2T620EW, CNCQ2T618EX, CNCQ4T618EW, CNCQ4T618EB, ECN2CQTEX186, ECN2CQTEB186, ECN2CQTEW186, ECN2CQTEX206, ECN2CQTEB206, ECN2CQTEW206, yra nustatytas veikti tam tikrame aplinkos temperatūros diapazone nuo 10 °C iki 38 °C. Prietaisai gali veikti netinkamai, jei ilgą laiką paliekamas aukštesnėje arba žemesnėje nei nurodyta temperatūroje.
- ▶ Atkreipkite dėmesį, kad prietaisas, pvz., CNCQ2T620DX, CNCQ2T620DW, yra nustatytas veikti tam tikrame aplinkos temperatūros diapazone nuo 10 °C iki 43 °C. Prietaisas gali veikti netinkamai, jei ilgą laiką paliekamas aukštesnėje arba žemesnėje nei nurodyta temperatūroje.
- ▶ Nedėkite nestabilių daiktų (sunkių daiktų, talpyklų, pripildytų vandens) ant šaldytuvo viršaus, kad nesusižeistumėte jiems nukritus ar nepatirtumėte elektros smūgio, kurį sukelia sąlytis su vandeniu.
- ▶ Netraukite prietaiso paėmę už durų lentynų. Durys gali būti traukiamos įstrižai, už butelių laikiklio.



## ĮSPĖJIMAS!

- ▶ Nelaiykite ir nenaudokite degių, sprogių ar ėsdinančių medžiagų prietaise ar šalia jo.
- ▶ Taip pat prietaise nelaiykite vaistų, bakterijų ar cheminių medžiagų. Šis prietaisas yra buitinis. Nerekomenduojama jame laikyti medžiagų, kurioms reikia tikslaus temperatūros valdymo.
- ▶ Šaldiklyje niekada nelaiykite skysčių buteliuose ar skardinėse (išskyrus stipriuosius alkoholinius gėrimus), ypač gazuotų gėrimų, nes užšalę jie gali sprogti.
- ▶ Patikrinkite maisto būklę, jei šaldiklis atšilo.
- ▶ Šaldytuvo skyriuje be reikalo nenustatykite itin žemos temperatūros. Nustačius dideles vertes, temperatūra gali nukristi žemiau nulio. Dėmesio: buteliai gali sprogti.
- ▶ Nelieskite užšaldytų produktų drėgnomis rankomis (mūvėkite pirštines). Nevalgykite ką tik iš šaldiklio išimtų ledų. Galite nušalti odą arba gali atsirasti šalčio pūslelių. PIRMOJI pagalba: nedelsiant pakišti po šaltu vandeniu. Neplėšti!
- ▶ Prietaisui veikiant nelieskite šaldiklio kameros vidinio paviršiaus, ypač šlapiomis rankomis, nes rankos gali prišalti prie paviršiaus.
- ▶ Nutrūkus elektros tiekimui arba prieš valydami atjunkite prietaisą nuo elektros tinklo. Prieš įjungdami prietaisą palaukite bent 7 minutes, nes dažnai įjungiant gali sugesti kompresorius.
- ▶ Nenaudokite elektros įrenginių šio prietaiso maisto skyriuose, nebent jie atitinka gamintojo rekomendaciją.  
Priežiūra / valymas
- ▶ Vaikai, atliekantys prietaiso valymą ir priežiūrą, turi būti prižiūrimi.
- ▶ Prieš atlikdami bet kokius įprastus priežiūros darbus atjunkite prietaisą nuo elektros tinklo. Prieš įjungdami prietaisą palaukite bent 5 minutes, nes dažnai įjungiant gali sugesti kompresorius.
- ▶ Pastatydami prietaisą įsitinkite, kad maitinimo laidas neįstrigęs ir nepažeistas.
- ▶ Už prietaiso nelaiykite kelių nešiojamųjų kištukinių lizdų arba nešiojamųjų maitinimo šaltinių.
- ▶ Nenaudokite elektros įrenginių šio prietaiso maisto produktų laikymo skyriuose, nebent jie atitinka gamintojo rekomendaciją.
- ▶ Šiame prietaise nelaiykite sprogstamųjų medžiagų, pvz., aerozolių skardinių su skystais degalais.





## ĮSPĖJIMAS!

- ▶ Atjungdami prietaisą suimkite kištuką, o ne kabelį.
- ▶ Prietaiso nevalykite kietais šepėčiais, vieliniais šepėčiais, skalbimo milteliais, benzinu, amilacetatu, acetonu ir panašiais organiniais tirpalais, taip pat rūgštiniais arba šarmi- niais tirpalais. Kad išvengtumėte pažeidimų, valykite specialiu šaldytuvo plovikliu.
- ▶ Negrandykite prišalusio ledo aštriais daiktais. Nenaudokite purškaly, elektrinių šil- dytuvų, pvz., šildytuvo, plaukų džiovintuvo, garinių valytuvų ar kitų šilumos šaltinių, kad nesugadintumėte plastikinių dalių.
- ▶ Nenaudokite mechaninių įtaisų ar kitų priemonių atitirpinimo procesui greitinti, išskyrus gamintojo rekomenduojamas priemones.
- ▶ Jei maitinimo laidas pažeistas, jį turi pakeisti gamintojas, jo techninės priežiūros atstovas arba panašios kvalifikacijos asmenys, kad būtų išvengta pavojaus.
- ▶ Nebandykite remontuoti, ardyti ar modifikuoti prietaiso patys. Prireikus remonto, susisiekite su mūsų klientų aptarnavimo skyriumi.
- ▶ Pašalinkite dulkes nuo įrenginio galinės dalies bent kartą per metus, kad išvengtumėte gaisro pavojaus ir būtų našiau vartojama energija.
- ▶ Valydami ant prietaiso nepurškite ir nepilkite skysčių.
- ▶ Prietaisui valyti nenaudokite vandens purkštuvo ar garų.
- ▶ Nevalykite šaltų stiklo lentynų karštu vandeniu. Dėl staigaus temperatūros pokyčio stiklas gali suskilti.

## Informacija apie šaldalo dujas



## ĮSPĖJIMAS!

Prietaise yra degiojo šaldalo IZOBUTANO (R600a). Patikrinkite, ar šaldalo kontūras nebuvo pažeistas prietaisą transportuojant ar įrengiant. Nutekėjęs šaldalas gali sužaloti akis arba užsidegti. Jei prietaisas buvo pažeistas, laikykite jį toliau nuo atviros ugnies šaltinių, kruopščiai vėdinkite patalpą, neprijunkite ir neatjunkite šio ar bet kokio kito prietaiso maitinimo laidų. Praneškite klientų aptarnavimo skyriui.

Šaldalo patekus į akis, tuoj pat plaukite jas tekančiu vandeniu ir nedelsdami kreipkitės į akių gydytoją.



## Paskirtis

Šis prietaisas skirtas maisto produktams vėsinti ir užšaldyti. Jis skirtas naudoti tik buityje ir panašiose srityse, pavyzdžiui, parduotuvių, biurų ir kitų darbo vietų virtuvėse, ūkiuose, viešbučiuose, moteliuose ir kitose gyvenamosiose patalpose, taip pat nakvynės ir pusryčių bei maitinimo įstaigose. Jis nėra skirtas komerciniam ar pramoniniam naudojimui.

Įrenginį keisti ar modifikuoti draudžiama. Naudojant ne pagal paskirtį, įrenginys gali kelti pavojų ir garantija nebegalios.

## Standartai ir direktyvos arba

Šis gaminys atitinka visų taikomų EB direktyvų ir atitinkamų darnųjų standartų bei JK standartų, skirtų CE arba UKCA ženklinimui, reikalavimus.

## **i** PASTABA

Dėl techninių pakeitimų ir skirtingų modelių kai kurios šio vadovo iliustracijos gali skirtis nuo jūsų modelio.

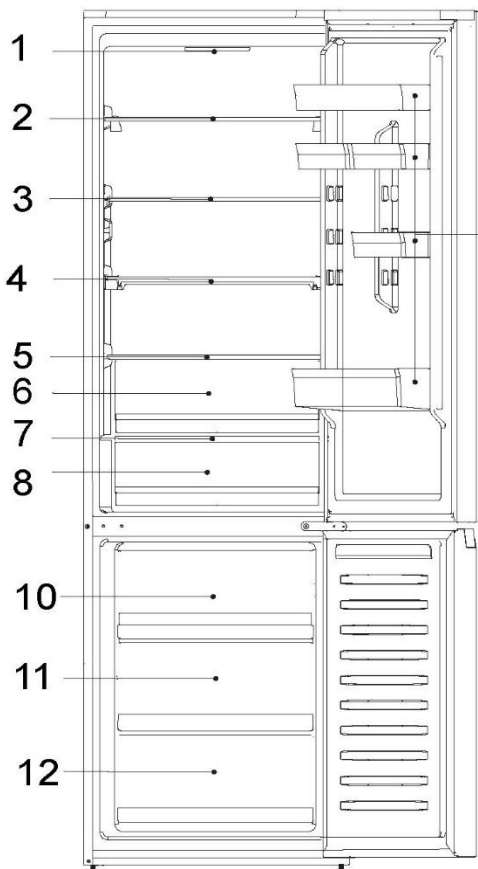

CNCQ2T620EX  
 CNCQ2T620EW  
 CNCQ2T620DX  
 CNCQ2T620DW  
 CNCQ2T620EB  
 ECN2CQTEX206  
 ECN2CQTEW206  
 ECN2CQTEB206

A: Šaldytuvo skyrius

- 1- Rodinių skydelis
- 2- Stiklinė lentyna
- 3- Stiklinė lentyna
- 4- Stiklinė lentyna
- 5- Stalčiaus dangtis
- 6- Drėgnos zonos stalčius
- 7- Stalčiaus dangtis
- 8- „Fresh 0°C“ stalčius
- 9- Durų lentynėlė

B: Šaldiklio skyrius

- 10- Viršutinis šaldiklio stalčius
- 11- Vidurinis šaldiklio stalčius
- 12- Apatinis šaldiklio stalčius



## PASTABA

Dėl techninių pakeitimų ir skirtingų modelių kai kurios šio vadovo iliustracijos gali skirtis nuo jūsų modelio.

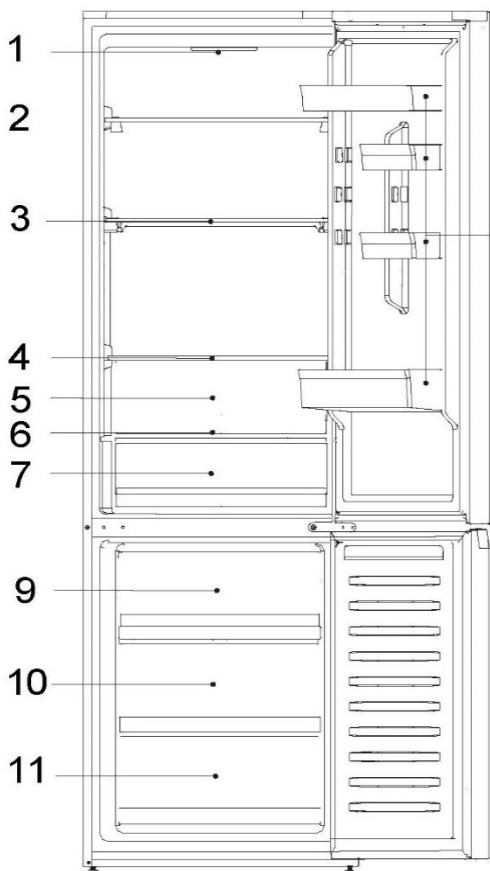

CNCQ2T618EW  
 CNCQ2T618EB  
 CNCQ2T618EX  
 ECN2CQTEB186  
 ECN2CQTEW186  
 8 ECN2CQTEX186

A: Šaldytuvo skyrius

- 1- Rodinių skydelis
- 2- Stiklinė lentyna
- 3- Stiklinė lentyna
- 4- Stiklinė lentyna
- 5- Stalčiaus dangtis
- 6- „Fresh 0°C“ stalčius
- 7- Durų lentynėlė

B: Šaldiklio skyrius

- 8- Viršutinis šaldiklio stalčius
- 9- Vidurinis šaldiklio stalčius
- 10- Apatinis šaldiklio stalčius

## Rodinių skydelis

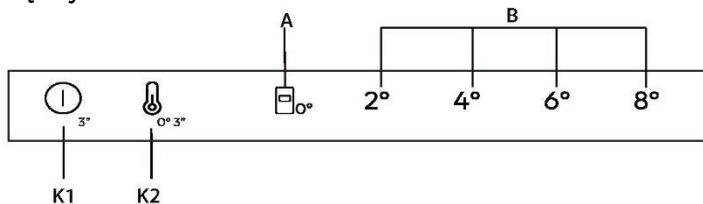

## Mygtukai

- K1 Maitinimo įjungimas / išjungimas, naudojamas prietaisui įjungti / išjungti.
- K2 Temperatūros pasirinkimas / tikslus reguliavimas  
Įjungimo / išjungimo mygtukas, naudojamas „Fresh 0°C“ funkcijai įjungti / išjungti.

## Indikatoriai

- A „Fresh 0°C“ funkcija
- B Šaldytuvo temperatūros rodis

## Prieš naudojant pirmą kartą

- ▶ Nuimkite visas pakavimo medžiagas, laikykite jas vaikams nepasiekiamoje vietoje ir išmeskite aplinkai nekenksmingu būdu.
- ▶ Nuvalykite prietaiso vidų ir išorę, taip pat vidų ir priedus vandeniu ir švelniu plovikliu ir gerai nusausinkite minkšta šluoste.
- ▶ Lygiai pastatę ir išvalę prietaisą, palaukite bent 2 valandas ir tik tada prijunkite jį prie maitinimo šaltinio. Žr. skyrių ĮRENGIMAS.
- ▶ Prieš sudėdami maisto produktus, iš anksto atvėsinkite šaldytuvo skyrius naudodami aukštus nustatymus.



## Mechaniniai mygtukai

Rodinių skydelio mygtukai yra mechaniniai mygtukai.

### Prietaiso įjungimas / išjungimas

Prietaisas pradeda veikti iš karto, kai yra prijungiamas prie maitinimo šaltinio.

Pirmą kartą įjungus šaldytuvą, užsidega „B“ indikatorius „4°“ (šaldytuvo temperatūros rodinys) ir „Fresh 0°C“ indikatorius „0°“. Šaldytuvo ir šaldiklio temperatūra automatiškai nustatomos atitinkamai į 4 °C ir -20 °C, pradeda veikti „Fresh 0°C“ stalčius.



### PASTABA

Prietaise iš anksto nustatyta rekomenduojama temperatūra 4 °C. Tai rekomenduojami nustatymai. Jei norite, galite pakeisti šias temperatūras rankiniu būdu.

### Atidarytų durų signalas

Kai vienos iš šaldytuvo durų laikomos atidarytos ilgiau nei 3 minutes, įsijungia atidarytų durų signalas.

Signalą galima nutildyti uždarius duris. Jei durys paliekamos atidarytos ilgiau nei 7 minutes, šaldytuvo viduje esanti lemputė ir rodimųjų skydelio apšvietimas automatiškai išsijungia.

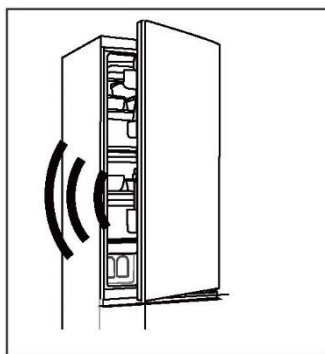

### Maitinimo įjungimas / išjungimas

Kai prietaisas yra įjungtas, paspauskite mygtuką K1 ir palaikykite 3 sekundes, prietaisas persijungia į budėjimo režimą, kompresorius nustoja veikti ir lemputė užgessta. Kai prietaisas veikia budėjimo režimu, paspauskite mygtuką K1 ir palaikykite 3 sekundes, prietaisas įsijungs, kompresorius pradės veikti ir lemputė užsidegs.

### Temperatūros reguliavimas

Prietaiso vidaus temperatūrai įtakos turi šie veiksniai:

- aplinkos temperatūra;
- durų atidarymo dažnis;

laikomų maisto produktų kiekis;  
Prietaiso įrengimas

## Šaldytuvo / šaldiklio skyriaus temperatūros reguliavimas

1. Paspauskite mygtuką K2 (šaldytuvo temperatūros pasirinkimas) ir pasirinkite šaldytuvo temperatūrą.
2. „B“ indikatorius (šaldytuvo temperatūros rodinys) švies pakaitomis, kaip nurodyta toliau:

$2^{\circ} \rightarrow 4^{\circ} \rightarrow 6^{\circ} \rightarrow 8^{\circ}$

3. Po maždaug 3 sekundžių nustatymas bus patvirtintas.
4. Kai roдиниų skydelyje pasirenkate šaldytuvo temperatūrą, atitinkama šaldiklio temperatūra yra  $2^{\circ} (-22^{\circ}) \rightarrow 4^{\circ} (-20^{\circ}) \rightarrow 6^{\circ} (-18^{\circ}) \rightarrow 8^{\circ} (-16^{\circ})$ .

## Tikslus reguliavimas

Tikslaus reguliavimo pasirinkimo režimu galima nustatyti septynias temperatūros vertes, pvz.,  $2^{\circ}$ ,  $3^{\circ}$  ( $2^{\circ} 4^{\circ}$ ),  $4^{\circ}$ ,  $5^{\circ}$  ( $4^{\circ} 6^{\circ}$ ),  $6^{\circ}$ ,  $7^{\circ}$  ( $6^{\circ} 8^{\circ}$ ),  $8^{\circ}$ .

Kaip naudoti tikslaus reguliavimo funkciją:

1. Paspauskite mygtuką K2 ir palaikykite 8 sekundes, kad įjungtumėte / išjungtumėte tikslaus reguliavimo pasirinkimo režimą. Kai prietaisas persijungia į režimą, pasigirsta garsinis signalas ir šviečia pasirinkto aušinimo lygio šviesos diodas.
2. Paspaudus mygtuką K2, tikslaus reguliavimo nustatymas padidinamas ir kaskart paspaudus „B“ indikatorius (šaldytuvo temperatūros rodinys) pakaitomis šviečia, kaip nurodyta toliau:

$2^{\circ} \rightarrow 3^{\circ} (2^{\circ} 4^{\circ}) \rightarrow 4^{\circ} \rightarrow 5^{\circ} (4^{\circ} 6^{\circ}) \rightarrow 6^{\circ} \rightarrow 7^{\circ} (6^{\circ} 8^{\circ}) \rightarrow 8^{\circ}$

## „Fresh 0°C“ stalčius

Norėdami įjungti „Fresh 0°C“ režimą, kai šaldytuvo durys atidarytos, paspauskite K2 ir palaikykite 3 sekundes, kol pasigirs garsinis signalas, užsidegs indikatorius „0°C“, „Fresh 0°C“ temperatūra bus artima 0 °C.

Norėdami išėiti iš „0°C“ režimo, kai šaldytuvo durys atidarytos, paspauskite K2 ir palaikykite 3 sekundes, kol pasigirs garsinis signalas, užges indikatorius „0°C“; „0°C“ stalčiaus temperatūra keisis kartu su šaldymo temperatūra.



## PASTABA

1. Kai prietaisas pereina į tikslaus reguliavimo režimą ir vienu metu šviečia „B“ indikatorius (šaldytuvo temperatūros rodinys)  $2^{\circ} 4^{\circ}$ , šaldytuvo temperatūra yra  $3^{\circ}$ ; vienu metu šviečia  $4^{\circ} 6^{\circ}$ , šaldytuvo temperatūra yra  $5^{\circ}$ ; vienu metu šviečia  $6^{\circ} 8^{\circ}$ , šaldytuvo temperatūra yra  $7^{\circ}$ .
2. Kai kambario temperatūra yra žemesnė nei  $8^{\circ}C$ , o šaldytuvas veikia  $2^{\circ}$  režimu, nesvarbu, ar „0°C“ režimas įjungtas, ar išjungtas, „Fresh 0°C“ stalčiaus temperatūra artima  $0^{\circ}C$ .



## Patarimai, kaip laikyti šviežius maisto produktus

### Laikymas šaldytuvo skyriuje

Šaldytuvo temperatūra turi būti ne aukštesnė nei 5 °C.

Prieš sudedant karštą maistą į prietaisą, jį reikia atvėsinti iki kambario temperatūros.

Prieš sudedant maisto produktus į šaldytuvą, juos reikia nuplauti ir nusausinti.

Šaldytuve laikomus maisto produktus reikia tinkamai uždaryti, kad nepakistų kvapas ar skonis.

Nelaikykite pernelyg didelio maisto produktų kiekio. Tarp maisto produktų palikite tarpų, kad aplink juos galėtų cirkuliuoti šaltas oras ir būtų tolygiau vėsinama.

Kasdien valgomus maisto produktus reikėtų laikyti lentynos priekyje.

Palikite tarpą tarp maisto produktų ir vidinių prietaiso sienelių, kad oras galėtų cirkuliuoti. Bet koku atveju nelaikykite maisto produktų prie galinės sienelės – maistas gali prie jos prišalti. Stenkitės, kad maistas (ypač riebus ar rūgštus) nesiliestų su vidiniu įdėklų, nes riebalai / rūgštis gali pažeisti vidinį įdėklą. Aptikę riebalų / rūgšties nešvarumus juos nuvalykite.

Šaldytą maistą galima palengva atitirpinti šaldytuvo skyriuje. Taip sutaupoma energijos.

Šaldytuve laikomi vaisiai ir daržovės, pavyzdžiui, cukinijos, melionai, papajos, bananai, ananasai ir kt., gali sugesti greičiau. Todėl nerekomenduojama jų laikyti šaldytuve. Tačiau tam tikrą laikotarpį galima panokinti itin žalius vaisius. Svogūnus, česnakus, imbierą ir kitas šaknines daržoves taip pat reikėtų laikyti kambario temperatūroje.

Nemalonus kvapas šaldytuvo viduje – tai ženklas, kad kažkas išsiliejo ir reikia išvalyti. Žr. skyrių „Priežiūra ir valymas“.

Skirtingus maisto produktus reikėtų sudėti skirtingose vietose atsižvelgiant į jų savybes.

### Laikymas šaldiklio skyriuje

- Šaldiklio temperatūra turi būti -18 °C.
- Prieš sudedant karštą maistą į šaldiklio skyrių, jį reikia atvėsinti iki kambario temperatūros.
- Maistas, suskirstytas mažomis porcijomis, užšals greičiau, jį bus lengviau atitirpinti ir gaminti. Rekomenduojamas kiekvienos porcijos svoris – ne daugiau nei 2,5 kg.
- Prieš sudedant maisto produktus į šaldiklį, juos geriau supakuoti. Pakuotės išorė turi būti sausa, kad maišeliai nesuliptų. Pakavimo medžiagos turi būti bekvapės, sandarios, nenuodingos ir netoksiškos.
- Kad nepraleistumėte produktų laikymo termino pabaigos, ant pakuotės nurodykite užšaldymo datą, terminą ir maisto produkto pavadinimą, atsižvelgdami į skirtingų maisto produktų laikymo terminus.





## ĮSPĖJIMAS!

Rūgštys, šarmai, druskos ir kt. gali pažeisti vidinį šaldiklio paviršių.

- Nedėkite šių medžiagų turinčių maisto produktų (pvz., jūrinės žuvies) tiesiai ant vidinio paviršiaus. Sūrų vandenį šaldiklyje reikia nedelsiant išvalyti.
- Neviršykite gamintojų rekomenduojamos maisto produktų laikymo trukmės. Iš šaldiklio išimkite tik reikiamą maisto produktų kiekį.
- Greitai suvartokite atitirpintą maistą. Atitirpinto maisto negalima pakartotinai užšaldyti, nebent prieš tai jis buvo termiškai apdorotas. Priešingu atveju jo valgyti negalima.
- Į šaldiklio skyrių nesudėkite pernelyg daug šviežio maisto. Šaldiklio šaldymo pajėgumas nurodytas skyriuje TECHNINIAI DUOMENYS arba tipo duomenų lentelėje.
- Priklausomai nuo maisto produktų savybių, juos galima laikyti šaldiklyje ne aukštesnėje kaip  $-18\text{ }^{\circ}\text{C}$  temperatūroje nuo 2 iki 12 mėnesių (pvz., mėsa: 3–12 mėn., daržovės: 6–12 mėn.).
- Norėdami užšaldyti šviežius maisto produktus, stenkitės, kad jie nesiliestų su jau užšaldytu maistu. Atitirpimo pavojus!

### **Laikydami komerciniais tikslais užšaldytus maisto produktus, laikykitės toliau nurodytų rekomendacijų.**

- Visada laikykitės gamintojų nurodymų, kiek laiko turėtumėte laikyti maisto produktus. Nelaikykite produktų ilgiau nei rekomenduojama!
- Įsigytus produktus stenkitės sudėti į prietaisą kuo greičiau, kad būtų išsaugota maisto kokybė.
- Pirkite šaldytus maisto produktus, kurie buvo laikomi  $-18\text{ }^{\circ}\text{C}$  ar žemesnėje temperatūroje.
- Stenkitės nepirkti maisto produktų, ant kurių pakuočių yra ledo ar šerkšno – tai rodo, kad produktai galėjo būti iš dalies atitirpinti ir vėl užšaldyti. Pakilus temperatūra paveikia maisto kokybę.

## **i** PASTABA

Dėl skirtingų modelių jūsų gaminys gali turėti ne visas toliau nurodytas funkcijas. Žr. skyrių „Gaminio aprašymas“.

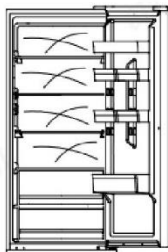

### Kelių oro srautų sistema

Šaldytuve įrengta kelių oro srautų sistema – vėsus oro srautai cirkuliuoja kiekvieno lygio lentynose. Tai padeda palaikyti vienodą temperatūrą, kad maistas ilgiau išliktų šviežias.

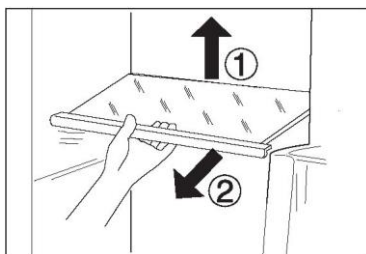

### Reguliuojamos lentynos

1. Lentynų aukštį galima reguliuoti pagal jūsų produktų laikymo poreikius.
2. Norėdami perkelti lentyną, pirmiausia ją nuimkite pakeldami galinį kraštą ① ir ištraukdami ②.
3. Norėdami ją įstatyti, uždėkite ant ąselių abiejose pusėse ir įstumkite iki galo, kol lentynos galinė dalis užsifiksuos šonuose esančiuose grioveliuose.

### Nuimamos durų lentynėlės / butelių laikiklis

1. Durų lentynėlės galima išimti norint jas išvalyti.
2. Padėkite rankas ant abiejų lentynėlių pusių, pakelkite aukštyn ① ir ištraukite ②.
3. Norint įdėti durų lentynėlę, pirmiau minėti veiksmai atliekami atvirkštine tvarka

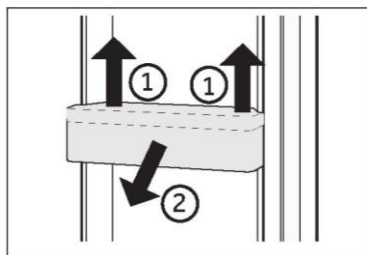

## Šaldytuvo stalčius

Kaip naudoti ir nustatyti šaldytuvo skyrių, žr. skyriuje „NAUDOJIMAS“.

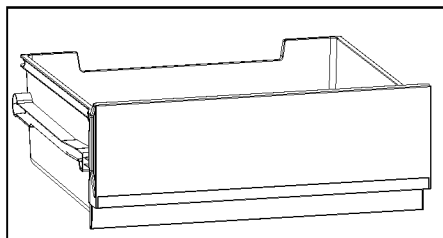

## Šaldiklio stalčius

Šaldiklio stalčius galima ištraukti tiesiai ir iki galo. Jie sumontuoti ant lengvai besisukančių teleskopinių bėgelių. Taip galite patogiai sudėti ir išimti šaldytus maisto produktus. Dėl automatinio durų uždarymo mechanizmo jas naudoti yra paprasta ir galima taupyti energiją.

## Išimamas stalčius

Norėdami išimti stalčių, ištraukite maksimaliai ①, pakelkite ir išimkite ②.

Norėdami įstatyti stalčių, pirmiau nurodytus veiksmus atlikite atvirkštine tvarka.

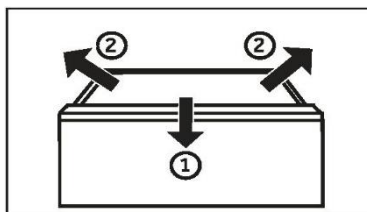

## ĮSPĖJIMAS!

Pernelyg neperkraukite stalčių – didžiausia kiekvieno stalčiaus apkrova yra 35 kg!

## Apšvietimas

Atidarius duris užsidega salono šviesos diodo lemputė. Šviesų veikimui neturi įtakos jokie kiti prietaiso nustatymai.



## Energijos taupymo patarimai

- ▶ Įsitinkite, kad prietaiso ventiliacija yra tinkama (žr. ĮRENGIMAS).
- ▶ Neįrenkite prietaiso tiesioginiuose saulės spinduliuose arba šalia šilumos šaltinių (pvz., viryklių, šildytuvų).
- ▶ Stenkitės be reikalo nenustatyti žemos temperatūros prietaise. Kuo žemesnė temperatūra nustatoma prietaise, tuo daugiau energijos suvartojama.
- ▶ Prieš dėdami šiltą maistą į prietaisą palaukite, kol jis atvės.
- ▶ Laikykite prietaiso duris atidarytas kuo trumpiau ir kuo mažiau.
- ▶ Neperpildykite prietaiso, kad nesutriktų oro cirkuliacija.
- ▶ Stenkitės, kad maisto produktų pakuotėse nebūtų oro.
- ▶ Pasirūpinkite, kad durų sandarikliai būtų švarūs ir durys visada tinkamai užsidarytų.
- ▶ Siekiant sutaupyti kuo daugiau energijos, prietaiso stalčius, maisto produktų dėžę ir lentynos turi būti švarios kaip gamykloje, o maisto produktai turi būti dėdami neuždengiant ortakių oro išleidimo angos.



## ĮSPĖJIMAS!

Prieš valydami atjunkite prietaisą nuo maitinimo šaltinio.

### Valymas

Valykite prietaisą tada, kai jame laikote tik nedidelį kiekį maisto produktų arba jis yra tuščias.

Prietaisą reikia valyti ne rečiau kaip kartą per keturias savaites, kad būtų užtikrinta tinkama priežiūra ir nebūtų nemalonių laikomo maisto kvapų.



## ĮSPĖJIMAS!

- ▶ Prietaiso nevalykite kietais šepetiais, vieliniais šepetiais, skalbimo milteliais, benzinu, amilacetatu, acetonu ir panašiais organiniais tirpalais, taip pat rūgštiniais arba šarmi- niais tirpalais. Kad išvengtumėte pažeidimų, valykite specialiu šaldytuvo plovikliu.
- ▶ Valydami ant prietaiso nepurkškite ir nepilkite skysčių.
- ▶ Prietaisui valyti nenaudokite vandens purkštuvu ar garų.
- ▶ Nevalykite šaltų stiklo lentynų karštu vandeniu. Dėl staigaus temperatūros pokyčio stiklas gali suskilti.
- ▶ Dirbdami nelieskite šaldiklio skyriaus vidinio paviršiaus, ypač šlapiomis rankomis, nes rankos gali prisalti prie paviršiaus.

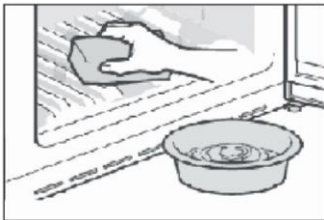

- ▶ Durų tarpiklis visada turi būti švarus.
- ▶ Prietaiso vidų ir korpusą valykite šiltu vandeniu ir neutraliu plovikliu sudrėkinta kempine.
- ▶ Šaldytuvo vidų ir išorę, įskaitant durų sandariklį, durų lentynėlę, stiklines lentynas, dėžes ir pan., valykite šiltu vandeniu sudrėkintu minkštu rankšluosčiu arba kempine (į šiltą vandenį galima įpilti neutralaus ploviklio).

- ▶ Išsiliejus skysčiui, išimkite visas užterštas dalis, nuskalaukite tekančiu jas vandeniu, nusausinkite ir vėl įdėkite į šaldytuvą.
- ▶ Išsiliejus kreminės konsistencijos produktui (pvz., grietinėlė, ištirpę ledai), išimkite visas suteptas dalis ir pamirkykite šiltame apie 40 °C vandenyje, paskui nuskalaukite tekančiu vandeniu, nusausinkite ir vėl įdėkite į šaldytuvą.
- ▶ Jei maža dalis ar detalė šaldytuve įstrigo (tarp lentynų ar stalčių), pabandykite ją išimti mažu švelniu šepetėliu. Jei nepavyksta, kreipkitės į „Haier“ techninės priežiū- ros skyrių.
- ▶ Nuskalaukite ir nusausinkite minkšta šluoste.
- ▶ Neplaukite jokių prietaiso dalių indaplovėje.
- ▶ Prieš vėl įjungdami prietaisą palaukite bent 7 minutes, nes dažnai įjungiant gali sugesti kompresorius.

### Atitirpinimas

Šaldytuvo ir šaldiklio skyrių atitirpinimas atliekamas automatiškai – jo nereikia valdyti rankiniu būdu.



## Šviesos diodo lempučių keitimas



### ĮSPĖJIMAS!

Nekeiskite šviesos diodo lemputės patys, ją gali pakeisti tik gamintojas arba įgaliotasis techninės priežiūros atstovas.

Šviesos šaltinis yra šviesos diodas, kuris sunaudoja mažai energijos ir ilgai tarnauja. Jei lemputė veikia neįprastai, susisieki su klientų aptarnavimo skyriumi. Žr. skyrių KLIENTŲ APTARNAVIMAS.

Lemputės parametrai:

Šaldytuvo skyrius: maks. 12 V, 1,5 W

## Nenaudojimas ilgesnį laiką

Jei prietaisas nenaudojamas ilgą laiką:  
išimkite maistą.

Atjunkite maitinimo laidą.

išvalykite prietaisą, kaip aprašyta pirmiau;

palikite duris atidarytas, kad viduje neatsirastų nemalonių kvapų.



### PASTABA

Išjunkite prietaisą tik tuo atveju, jei tai tikrai būtina.

## Prietaiso gabenimas

1. Išimkite visą maistą ir atjunkite prietaisą.
2. Šaldytuvo ir šaldiklio lentynas bei kitas judančias dalis pritvirtinkite lipnia juosta.
3. Nepakreipkite šaldytuvo didesniu nei 45° kampu, kad nepažeistumėte šaldymo sistemos.



### ĮSPĖJIMAS!

- ▶ Nekelkite prietaiso už rankenų.
- ▶ Niekada nedėkite prietaiso horizontaliai ant žemės.

Daugelį iškilusių problemų galite išspręsti patys, neturėdami specialių žinių. Kilus problemai, prieš kreipdamiesi į garantinio aptarnavimo skyrių, patikrinkite visas nurodytas galimybes ir vadovaukitės toliau pateiktais nurodymais. Žr. skyrių KLIENTŲ APTARNAVIMAS.



## ĮSPĖJIMAS!

- ▶ Prieš atlikdami techninę priežiūrą, išjunkite prietaisą ir ištraukite maitinimo kištuką iš elektros lizdo.
- ▶ Elektros įrangos techninę priežiūrą turėtų atlikti tik kvalifikuoti elektros specialistai, nes netinkamai atliktas remontas gali sukelti didelę žalą.
- ▶ Pažeistą maitinimo laidą turi pakeisti tik gamintojas, jo techninės priežiūros atstovas arba panašios kvalifikacijos asmenys, kad būtų išvengta pavojaus.

| Problema   | Galima priežastis  | Galimas sprendimas   |
|--|--|--|
| Kompresorius neveikia.   | <ul style="list-style-type: none"> <li>• Maitinimo kištukas neįjungtas į elektros lizdą.</li> <li>• Įjungtas prietaiso atitirpinimo ciklas.</li> </ul>   | <ul style="list-style-type: none"> <li>• Prijunkite maitinimo kištuką.</li> <li>• Tai normalu veikiant automatiniam atitirpinimui.</li> </ul>  |
| Prietaiso aktyvus veikimas yra per dažnas arba per ilgai trunka. | <ul style="list-style-type: none"> <li>• Patalpų arba lauko temperatūra yra per aukšta.</li> <li>• Prietaisas kurį laiką buvo išjungtas.</li> <li>• Nesandariai uždarytos prietaiso durys.</li> <li>• Durys buvo atidaromos per dažnai arba per ilgai.</li> <li>• Nustatyta per žema šaldiklio skryiaus temperatūra.</li> <li>• Durų tarpiklis yra nešvarus, susidėvėjęs, įtrūkęs arba nepriklunda.</li> <li>• Neužtikrinama reikiama oro cirkuliacija.</li> </ul> | <ul style="list-style-type: none"> <li>• Šiuo atveju normalu, kad prietaisas aktyviai veikia ilgiau.</li> <li>• Paprastai prietaisui visiškai atvėsti prireikia 8–12 valandų.</li> <li>• Uždarykite duris ir (arba) stalčių ir įsitikinkite, kad prietaisas stovi ant lygaus pagrindo, o durims uždaryti nekliudo maisto produktai ar indai.</li> <li>• Neatidarinkite durų ir (arba) stalčiaus per dažnai.</li> <li>• Nustatykite aukštesnę temperatūrą, kol bus pasiekta patenkinama šaldytuvo temperatūra. Šaldytuvo temperatūra stabilizuojasi per 24 valandas.</li> <li>• Išvalykite durų ir (arba) stalčiaus tarpiklį arba kreipkitės į klientų aptarnavimo tarnybą, kad jį pakeistų.</li> <li>• Užtikrinkite pakankamą ventiliaciją.</li> </ul> |



| Problema   | Galima priežastis   | Galimas sprendimas  |
|--|---|---|
| Šaldytuvo vidus yra nešvarus ir (arba) iš jo sklinda nemalonas kvapas. | <ul style="list-style-type: none"> <li>• Šaldytuvo vidų reikia išvalyti.</li> <li>• Šaldytuve laikomi stipraus kvapo maisto produktai.</li> </ul>   | <ul style="list-style-type: none"> <li>• Išvalykite šaldytuvo vidų.</li> <li>• Kruopščiai suvyniokite maistą.</li> </ul>  |
| Prietaiso viduje nėra pakankamai šalta.                                | <ul style="list-style-type: none"> <li>• Nustatyta per aukšta temperatūra.</li> <li>• Šaldytuve laikomi pernelyg šilti maisto produktai.</li> <li>• Vienu metu laikoma per daug maisto produktų.</li> <li>• Produktai sudėti pernelyg arti vienas kito.</li> <li>• Nesandariai uždarytos prietaiso durys ir (arba) stalčius.</li> <li>• Durys ir (arba) stalčius buvo atidaromi per dažnai arba per ilgai.</li> </ul> | <ul style="list-style-type: none"> <li>• Nustatykite temperatūrą iš naujo.</li> <li>• Prieš sudėdami produktus į šaldytuvą, visada juos atvėsinkite.</li> <li>• Visada laikykite nedidelį maisto produktų kiekį.</li> <li>• Palikite tarpus tarp maisto produktų, kad cirkuliuotų oras.</li> <li>• Uždarykite duris ir (arba) stalčių.</li> <li>• Neatidarinėkite durų ir (arba) stalčiaus per dažnai.</li> </ul> |
| Prietaiso viduje per šalta.  | <ul style="list-style-type: none"> <li>• Nustatyta per žema temperatūra.</li> </ul>   | <ul style="list-style-type: none"> <li>• Nustatykite temperatūrą iš naujo.</li> </ul>   |
| Šaldytuvo skyriaus viduje susidaro drėgmė.                             | <ul style="list-style-type: none"> <li>• Klimatas pernelyg šiltas ir per drėgnas.</li> <li>• Nesandariai uždarytos prietaiso durys ir (arba) stalčius.</li> <li>• Durys ir (arba) stalčius buvo atidaromi per dažnai arba per ilgai.</li> <li>• Indai su maistu ar skysčiais palikti atidaryti.</li> </ul>  | <ul style="list-style-type: none"> <li>• Padidinkite temperatūrą.</li> <li>• Uždarykite duris ir (arba) stalčių.</li> <li>• Neatidarinėkite durų ir (arba) stalčiaus per dažnai.</li> <li>• Palaukite, kol karštas maistas atvės iki kambario temperatūros ir uždenkite maistą bei skysčius.</li> </ul>   |





| Problema  | Galima priežastis  | Galimas sprendimas  |
|---|--|---|
| Drėgmė kaupiasi ant šaldytuvo išorinio paviršiaus arba tarp durų / durų ir stalčiaus. | <ul style="list-style-type: none"><li>• Klimatas pernelyg šiltas ir per drėgnas.</li><li>• Durys nėra sandariai uždarytos. Susidaro šalto oro prietaiso viduje ir šilto oro jo išorėje kondensacija.</li></ul>   | <ul style="list-style-type: none"><li>• Tai normalu drėgname klimate. Situacija pasikeis sumažėjus drėgmei.</li><li>• Įsitikinkite, kad durys ir (arba) stalčius yra sandariai uždaryti.</li></ul>  |
| Šaldiklio skyriuje susidarę daug ledo ir šerkšno.                                     | <ul style="list-style-type: none"><li>• Produktai nebuvo tinkamai supakuoti.</li><li>• Nesandariai uždarytos prietaiso durys ir (arba) stalčius.</li><li>• Durys ir (arba) stalčius buvo atidaromi per dažnai arba per ilgai.</li><li>• Durų ir (arba) stalčiaus tarpiklis yra nešvarus, susidėvėjęs, įtrūkęs arba nepriklunda.</li><li>• Kažkas viduje trukdo tinkamai uždaryti duris ir (arba) stalčius.</li></ul> | <ul style="list-style-type: none"><li>• Visada gerai supakuokite produktus.</li><li>• Uždarykite duris ir (arba) stalčius.</li><li>• Neatidarinėkite durų ir (arba) stalčiaus per dažnai.</li><li>• Išvalykite durų ir (arba) stalčiaus tarpiklius arba pakeiskite juos naujais.</li><li>• Pakeiskite lentynų, durų lentynėlių ar vidinių talpyklų padėtį, kad būtų galima uždaryti duris ir (arba) stalčius.</li></ul> |
| Korpuso šonai ir durų juosta sušyla.  | <ul style="list-style-type: none"><li>• -</li></ul>  | <ul style="list-style-type: none"><li>• Tai normalu.</li></ul>  |
| Prietaisas skleidžia neįprastus garsus.   | <ul style="list-style-type: none"><li>• Prietaisas pastatytas ant nelygaus paviršiaus.</li><li>• Prietaisas liečia šalia jo esantį objektą.</li></ul>  | <ul style="list-style-type: none"><li>• Sureguliuokite kojeles, kad sulygiuotumėte prietaisą.</li><li>• Pašalinkite aplink prietaisą esančius objektus.</li></ul>   |
| Girdimas nežymus garsas, primenantis tekančio vandens garsą.                          | <ul style="list-style-type: none"><li>• -</li></ul>  | <ul style="list-style-type: none"><li>• Tai normalu.</li></ul>  |
| Girdimas signalo pypsėjimas.  | <ul style="list-style-type: none"><li>• Šaldytuvo skyriaus durys atidarytos.</li></ul>   | <ul style="list-style-type: none"><li>• Uždarykite duris.</li></ul>   |



| Problema  | Galima priežastis  | Galimas sprendimas  |
|---|--|---|
| Girdimas silpnas ūžesys.                        | <ul style="list-style-type: none"> <li>Veikia antikondensacinė sistema.</li> </ul>   | <ul style="list-style-type: none"> <li>Ji apsaugo nuo kondensacijos ir tai yra normalus reiškinys.</li> </ul>   |
| Vidaus apšvietimo ar aušinimo sistema neveikia. | <ul style="list-style-type: none"> <li>Maitinimo kištukas neįjungtas į elektros lizdą.</li> <li>Netinkamai tiekiamas maitinimas.</li> <li>Neveikia šviesos diodo lemputė.</li> </ul> | <ul style="list-style-type: none"> <li>Prijunkite maitinimo kištuką.</li> <li>Patikrinkite, ar į patalpą tiekiamas elektros energija. Skambinkite vietos elektros energijos tiekimo įmonei!</li> <li>Norėdami pakeisti lemputę, kreipkitės į techninės priežiūros tarnybą.</li> </ul> |

Norėdami susisiekti su techninės pagalbos tarnyba, apsilankykite mūsų svetainėje: <https://corporate.haier-europe.com/en/>

Skiltyje „svetainė“ pasirinkite savo gaminio prekės ženklą ir šalį. Būsime nukreipti į konkrečią svetainę, kurioje rasite telefono numerį ir formą, skirtą susisiekti su technine pagalba.

## Elektros energijos tiekimo nutraukimas

Nutrūkus elektros energijos tiekimui, maistas turėtų išlikti saugiai šaltas apie 5 valandų. Elektros energijos tiekimui nutrūkus ilgesnį laiką, ypač vasarą, vadovaukitės toliau išvardytais patarimais:

- ▶ Atidarinėkite duris ir (arba) stalčių kuo rečiau.
- ▶ Nutrūkus elektros energijos tiekimui, nedėkite į prietaisą papildomų maisto produktų.
- ▶ Jei apie elektros energijos tiekimo nutraukimą pranešama iš anksto ir jis trunka ilgiau nei 5 valandų, pasigaminkite ledo ir sudėkite jį į šaldytuvo skyriaus viršuje esantį indą.
- ▶ Nutrūkus elektros energijos tiekimui maisto produktus reikia nedelsiant apžiūrėti.
- ▶ Kadangi nutrūkus elektros tiekimui ar įvykus kitam gedimui temperatūra šaldytuve pakyla, sumažėja maisto produktų laikymo trukmė ir jų valgomoji kokybė. Siekiant išvengti pavojaus sveikatai, bet kokius atitirpusius maisto produktus reikia suvartoti arba ilgai nedelsiant išvirti ir vėl užšaldyti (jei tinka).

## Atminties funkcija nutrūkus elektros energijos tiekimui

Atkūrus elektros energijos tiekimą, prietaisas veikia tais pačiais nustatymais, kurie buvo naudojami prieš sutrinkant elektros energijos tiekimui.

## Išpakavimas

## ⚠ ĮSPĖJIMAS!

- ▶ Prietaisas yra sunkus. Jam perkelti visada reikės dviejų asmenų.
- ▶ Laikykite visas pakavimo medžiagas vaikams nepasiekiamoje vietoje ir išmeskite aplinkai nekenksmingu būdu.
- ▶ Išimkite prietaisą iš pakuotės.
- ▶ Nuimkite visas pakavimo medžiagas.

### Aplinkos sąlygos

Šaldytuvams CNCQ2T620EX, CNCQ2T620EW, CNCQ2T618EX, CNCQ2T620EB, CNCQ2T618EW, CNCQ2T618EB, ECN2CQTEW186, ECN2CQTEW186, ECN2CQTEW186, ECN2CQTEW206, ECN2CQTEB206, ECN2CQTEX206, CNCQ2T618EXMO kambario temperatūra visada turi būti nuo 10 °C iki 38 °C; o šaldytuvams, CNCQ2T620DX, CNCQ2T620DW kambario temperatūra vi-sada turi būti nuo 10 °C iki 43 °C, nes tai gali turėti įtakos temperatūrai prietaiso viduje ir jo energijos sąnaudoms. Neįrenkite prietaiso šalia kitų neizoliuotų šilumą skleidžian-čių prietaisų (orkaičių, šaldytuvų).

### Rekomenduojamas plotas

Rekomenduojamas plotas, kai durys yra

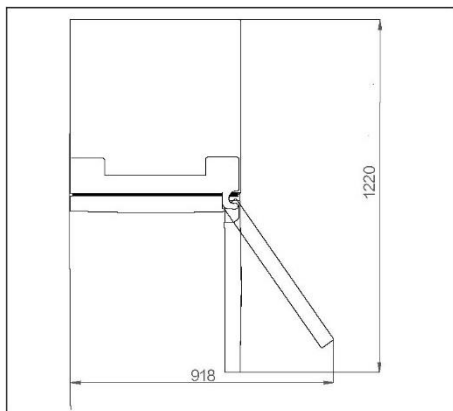

### Ventiliacijos skerspjūvis

Siekiant užtikrinti pakankamą prietaiso ventiliaciją saugos sumetimais, rekomenduojama atkreipti dėmesį į informaciją apie ventiliacijos skerspjūvius.

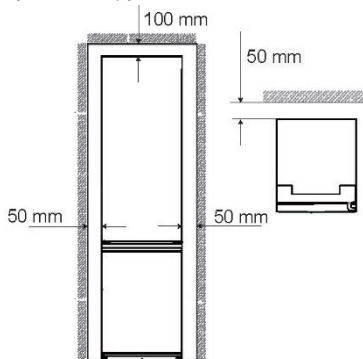

### Prietaiso sulygiavimas

Prietaisą reikia statyti ant lygaus ir vien-tiso paviršiaus.

1. Šiek tiek paverskite šaldytuvą atgal.
  2. Nustatykite pageidaujimą kojelių lygį.
- Įsitikinkite, kad atstumas iki sienos iš viršū- pusės yra bent 100 mm, kad durys tinka- mai atsidarytų.

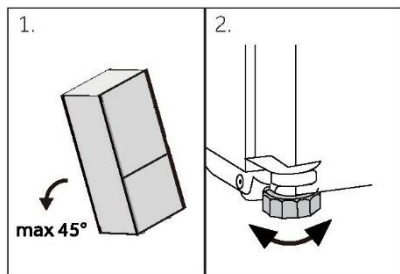

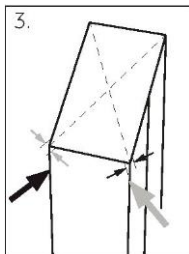

1. Stabilumą galima patikrinti pakaitomis patrankant į įstrižaines dalis. Nežymus susvyravimas turi būti vienodas abiejose pusėse. Priešingu atveju rėmas gali deformuotis, o dėl to durų sandarikliai gali tapti nesandarūs. Nedidelis pasvyrimas atgal palengvina durų uždarymą.



## PASTABA

Laisvai pastatomam prietaisui: šis šaldytuvas nėra pritaikytas įmontuoti.

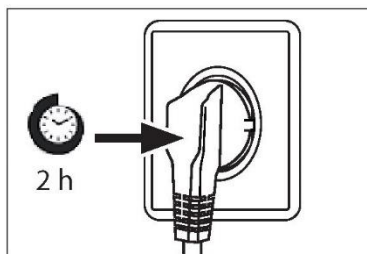

## Laukimo laikas

Kompresoriaus kapsulėje yra priežiūros nereikalaujančios tepalinės alyvos. Transportuojant prietaisą nuožulniai, ši alyva gali pratekėti per uždarą vamzdžių sistemą. Prieš prijungdami prietaisą prie maitinimo šaltinio, palaukite 2 valandas, kol alyva sutekės atgal į kapsulę.

## Elektros jungtis

Prieš kiekvieną prijungimą patikrinkite, ar:

- ▶ maitinimo šaltinis, lizdas ir saugiklis yra tinkami pagal techninių duomenų lentelę;
- ▶ maitinimo lizdas yra įžemintas ir nenaudojami kelių kištukų įtaisai ar ilgintuvai;
- ▶ maitinimo kištukas ir lizdas tiksliai sutampa.

Prijunkite kištuką prie tinkamai įrengto buitinio lizdo.



## ĮSPĖJIMAS!

Siekiant išvengti rizikos, pažeistą maitinimo laidą turi pakeisti klientų aptarnavimo skyrius (žr. garantinę kortelę).

## Durų apsikimas

Prieš prijungdami prietaisą prie maitinimo šaltinio turėtumėte patikrinti, ar durų atidarymas turi pasikeisti iš dešinės (kaip pristatyta) į kairę, jei to reikalauja montavimo vieta ir patogumas.



### ĮSPĖJIMAS!

- ▶ Prietaisas yra sunkus. Durims apsukti prireiks dviejų asmenų.
- ▶ Prieš atlikdami bet kokius veiksmus, pirmiausia atjunkite prietaisą nuo elektros tinklo.
- ▶ Nepakreipkite prietaiso daugiau nei 45° kampu, kad nepažeistumėte aušinimo sistemos.

## Surinkimo veiksmai

1. Pasirūpinkite reikiamaiais įrankiais.
  2. Atjunkite prietaisą.
  3. Nuimkite viršutinio vyrio dangtį 1 ir atsukite viršutinį vyrį (tris varžtus) dešinėje pusėje 2.
  4. Atjunkite prijungimo kabelį.
  5. Atsargiai nukelkite atlaisvintas šaldytuvo duris nuo vidurinio vyrio.
  6. Nuimkite vidurinį vyrį.
  7. Nuimkite mažą priekinio skydelio dangtį iš kairės į dešinę.
  8. Apverskite duris aukštyn kojomis ir atsukite dangtį (1). Išimkite naują dangtį (2) iš reikmenų maišelio ir prisukite priešingoje pusėje.
  9. Pakeiskite uždengimo kaiščių ir varžto padėtis prietaiso šone.
  10. Vidurinį vyrį prisukite kairėje prietaiso pusėje. Atkreipkite dėmesį į tai, kad vidurinio vyrio strypas būtų apverstas, užtikrinant, kad pusė su tarpikliais būtų nukreipta į viršų.
  11. Atsargiai užkelkite viršutines duris ant vidurinio vyrio. Įsitinkite, kad ašis telpa į apatinių durų vyrių cilindrą.
  12. Išimkite naują viršutinį vyrį ir vyrio dangtį iš priedų maišelio. Įveskite prijungimo kabelį per viršutinį vyrį ir pritvirtinkite viršutinį vyrį trimis varžtais kairėje prietaiso pusėje. Uždėkite vyrio dangtį ant vyrio.
  13. Prijunkite jungiamąjį kabelį.
  14. Uždėkite priekinį skydelį ir pritvirtinkite penkiais varžtais.
- Pakeitę duris patikrinkite, ar durų sandarikliai tinkamai uždėti ant korpuso ir ar visi varžtai gerai priveržti.

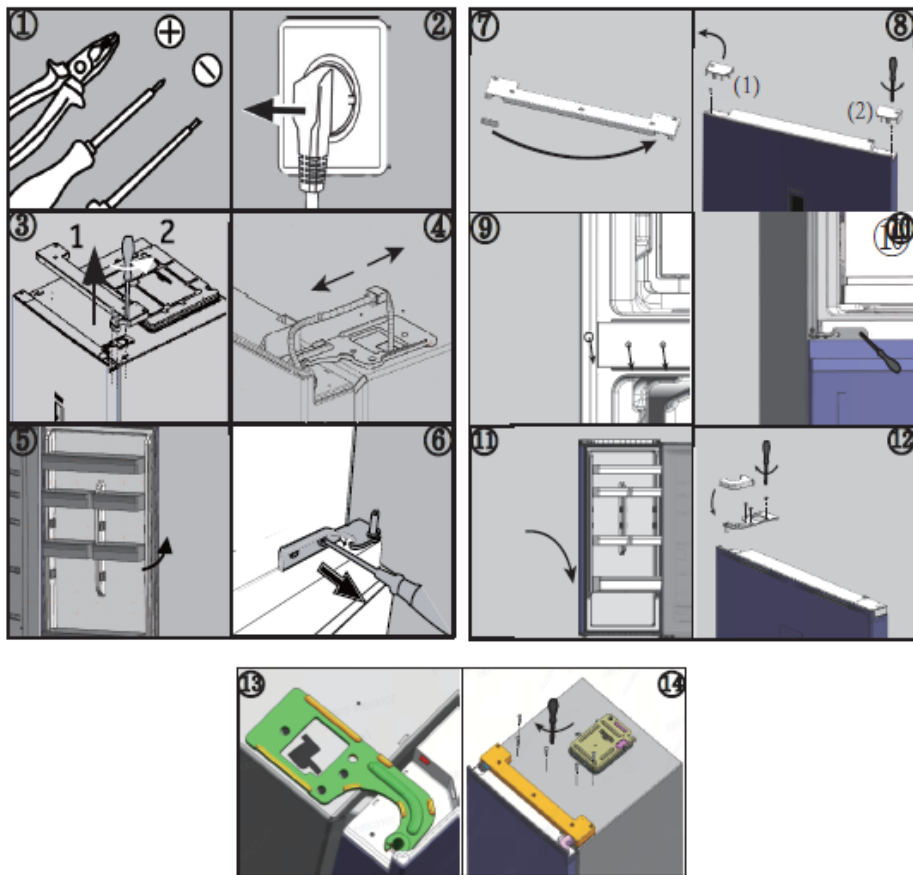

## Aplinkos temperatūra

Išplėstinė vidutinių platumų: šis prietaisas skirtas naudoti aplinkos temperatūroje nuo 10 °C iki 32 °C

Vidutinių platumų: šis prietaisas skirtas naudoti aplinkos temperatūroje nuo 16 °C iki 32 °C

Subtropinė: šis prietaisas skirtas naudoti aplinkos temperatūroje nuo 16 °C iki 38 °C

Tropinė: šis prietaisas skirtas naudoti aplinkos temperatūroje nuo 16 °C iki 43 °C

**Gaminio parametrai pagal reglamentą (ES) 2019/2016**

Remiantis standartiniais 24 valandų bandymų rezultatais. Faktinis energijos suvartojimas priklausys nuo to, kaip prietaisas naudojamas ir kur jis yra.

|  |   |                            |   |
|--|---|----------------------------|---|
| Modelis  | CNCQ2T620EB<br>CNCQ2T620EW<br>CNCQ2T620EX<br>ECN2CQTEX206<br>ECN2CQTEB206<br>ECN2CQTEW206 | CNCQ2T620DW<br>CNCQ2T620DX | CNCQ2T618EW<br>CNCQ2T618EX<br>CNCQ2T618EB<br>ECN2CQTEW186<br>ECN2CQTEB186<br>ECN2CQTEX186 |
| Šaldymo prietaiso tipas                        | Šaldytuvas-šaldiklis  | Šaldytuvas-šaldiklis       | Šaldytuvas-šaldiklis  |
| Energijos efektyvumo klasė                     | E   | D                          | E   |
| Metinis energijos suvartojimas (kWh per metus) | 279   | 223                        | 270   |
| Šaldytuvo skyriaus tūris (l)                   | 289   | 289                        | 235   |
| Šaldiklio skyriaus tūris (l)                   | 120   | 120                        | 120   |
| Šaldymo klasė                                  | 4 žvaigždučių   | 4 žvaigždučių              | 4 žvaigždučių   |
| Atitirpinimo tipas                             | Automatinis atitirpinimas   | Automatinis atitirpinimas  | Automatinis atitirpinimas   |
| Temperatūros kilimo laikas (val.)              | 11  | 11                         | 11  |
| Šaldymo pajėgumas (kg/24 val.)                 | 6   | 6                          | 6   |
| Klimato klasė                                  | SN.N.ST   | SN.N.STT                   | SN.N.ST   |



Paaiškinimai:

- Taip, ši funkcija yra
- (1) Remiantis atitiktis standartams 24 valandų bandymo rezultatais. Faktinės sąnaudos priklauso nuo prietaiso naudojimo ir vietos.
- (2) Klimato klasė SN: šis prietaisas skirtas naudoti aplinkos temperatūrai esant nuo +10 °C iki +32 °C.  
 Klimato klasė N: šis prietaisas skirtas naudoti aplinkos temperatūrai esant nuo +16 °C iki +32 °C.  
 Klimato klasė ST: šis prietaisas skirtas naudoti aplinkos temperatūrai esant nuo +16 °C iki +38 °C.  
 Klimato klasė T: šis prietaisas skirtas naudoti aplinkos temperatūrai esant nuo +16 °C iki +43 °C.

#### Papildomi techniniai duomenys

|   |   |                            |   |
|---|---|----------------------------|---|
| <b>Modelis</b>                          | CNCQ2T620EW<br>CNCQ2T620EX<br>CNCQ2T620EB<br>ECN2CQTEX206<br>ECN2CQTEB206<br>ECN2CQTEW206 | CNCQ2T620DW<br>CNCQ2T620DX | CNCQ2T618EW<br>CNCQ2T618EX<br>CNCQ2T618EB<br>ECN2CQTEW186<br>ECN2CQTEB186<br>ECN2CQTEX186 |
| <b>Bendras tūris (l)</b>                | 409   | 409                        | 355   |
| <b>Įtampa / dažnis</b>                  | 220–240 V / 50 Hz   | 220–240 V / 50 Hz          | 220–240 V / 50 Hz   |
| <b>Vardinė srovė (A)</b>                | 0,9   | 1,4                        | 0,9   |
| <b>Pagrindinis saugiklis (A)</b>        | 16  | 16                         | 16  |
| <b>Šaldalas</b>                         | R600a(53g)  | R600a(53g)                 | R600a(53g)  |
| <b>Matmenys<br/>(P/G/A milimetrais)</b> | 595*667*2050  | 595*667*2050               | 595*667*1850  |





Rekomenduojame naudotis „Haier“ klientų aptarnavimo paslaugomis ir naudoti originalias atsargines dalis.

Jei kilo problemų su prietaisu, pirmiausia peržiūrėkite skyrių TRIKČIŲ ŠALINIMAS.

Jei nerandate sprendimo, kreipkitės į

- ▶ vietos prekybos atstovą arba
- ▶ mūsų Europos skambučių aptarnavimo centre (žr. toliau išvardytus telefono numerius) arba
- ▶ apsilankykite techninės priežiūros ir pagalbos skyriuje adresu [www.haier.com](http://www.haier.com), kur galėsite aktyvuoti techninės priežiūros paraišką
- ▶ ir rasti DUK.

Norėdami susisiekti su mūsų techninės priežiūros skyriumi, įsitikinkite, kad turite toliau nurodytus duomenis.

Informaciją galima rasti techninių duomenų lentelėje.

Modelis \_\_\_\_\_

Serijos nr. \_\_\_\_\_

Garantijos klausimais taip pat peržiūrėkite su gaminiu pateiktą garantijos kortelę.

| Europos skambučių aptarnavimo centras |                  |  |
|---------------------------------------|------------------|--|
| Šalis*                                | Telefono numeris | Kainos   |
| Haier Italy (IT)                      | 199 100 912      |  |
| Haier Spain (ES)                      | 902 509 123      |  |
| Haier Germany (DE)                    | 0180 5 39 39 99  | <ul style="list-style-type: none"><li>• 14 ct/min. fiksuotojo ryšio numeris</li><li>• Maks. 42 ct/min. mobiliojo ryšio numeris</li></ul> |
| Haier Austria (AT)                    | 0820 001 205     | <ul style="list-style-type: none"><li>• 14,53 ct/min. fiksuotojo ryšio numeris</li><li>• Maks. 20 ct/min. visi kiti</li></ul>            |
| Haier United Kingdom (UK)             | 0333 003 8122    |  |
| Haier France (FR)                     | 0980 406 409     |  |



\* Kitų šalių informacijos pateikta svetainėje adresu [www.haier.com](http://www.haier.com)

Haier Europe Trading S.r.l

Filialas Jungtinėje Karalystėje

Westgate House, Westgate, Ealing

London, W5 1YY

\* Šaldymo įrenginio garantijos galiojimo laikas:

Minimali garantijos trukmė yra: 2 metai ES šalyse, 3 metai Turkijoje, 1 metai JK, 1 metai Rusijoje, 3 metai Švedijoje, 2 metai Serbijoje, 5 metai Norvegijoje, 1 metai Maroke, 6 mėnesiai Alžyre, Tunise teisinės garantijos nereikia.

\* Prietaiso remonto atsarginių dalių laikotarpis:

Termostatus, temperatūros jutiklius, spausdintines plokštes ir šviesos šaltinius galima įsigyti ne trumpiau kaip septynerius metus nuo paskutinio modelio įrenginio pateikimo į rinką.

Durų rankenos, durų vyriai, padėklai ir krepšiai – ne trumpiau kaip septynerius metus, o durų tarpikliai – ne trumpiau kaip 10 metų nuo paskutinio modelio įrenginio pateikimo į rinką.

\* Norėdami gauti daugiau informacijos apie gaminį, apsilankykite <https://eprel.ec.europa.eu/> arba nuskaitykite QR, esantį su prietaisu pateiktoje energijos efektyvumo etiketėje.

|  |                                       |     |
|--|---------------------------------------|-----|
| <u>325 Drošības informācija</u>        | Pirms pirmās lietošanas reizes        | 326 |
|  | Uzstādīšana                           | 326 |
|  | Ikdienas lietošana                    | 327 |
| <u>330 Paredzētais lietojums</u>       |                                       |     |
| <u>331 Produkta apraksts</u>           |                                       |     |
| <u>333 Displeja panelis</u>            |                                       |     |
| <u>334 Lietošana</u>                   | • Ledusskapja temperatūras regulēšana | 335 |
|  | • Saldētavas temperatūras regulēšana  | 335 |
|  | • Precīzās regulēšanas funkcija       | 335 |
|  | • Fresh 0°C funkcija                  | 335 |
| <u>338 Aprīkojums</u>                  |                                       |     |
| <u>340 Enerģijas taupīšanas padomi</u> |                                       |     |
| <u>341 Kopšana un tīrīšana</u>         |                                       |     |
| <u>343 Problēmu novēršana</u>          |                                       |     |
| <u>347 Uzstādīšana</u>                 |                                       |     |
| <u>351 Tehniskie dati</u>              |                                       |     |
| <u>353 Klientu apkalpošana</u>         |                                       |     |



Lūdzu, noklikšķiniet uz satura, lai skatītu detalizētu informāciju.

## Paldies, ka iegādājāties Candy produktu.

Pirms šīs ierīces lietošanas, lūdzu, uzmanīgi izlasiet šos norādījumus. Norādījumi satur svarīgu informāciju, kas jums palīdzēs ierīci izmantot visefektīvākajā veidā un garantēs drošu un pareizu uzstādīšanu, lietošanu un apkopi.

Glabājiet šo rokasgrāmatu ērti pieejamā vietā, lai jūs vienmēr varētu to izmantot kā atsauci drošai un pareizai ierīces lietošanai.

Ja ierīci pārdodat, atdodat vai atstājat iepriekšējā dzīvesvietā, neaizmirstiet jaunajam īpašniekam nodot arī šo rokasgrāmatu, lai viņš varētu iepazīties ar ierīci un izlasīt drošības brīdinājumus.

## Piederumi

Pārbaudiet piederumus un dokumentāciju saskaņā ar šo sarakstu:



Vāciņa ieliktnis



Energoefektivitātes uzlīme



Garantijas karte



Īsa pamācība

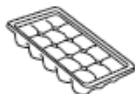

Ice cube tray



Durvju eņģes



Eņģes pārsegs



**BRĪDINĀJUMS** — svarīga drošības informācija



**PAZIŅOJUMS** — vispārīga informācija un padomi



**Vides informācija**

#### Utilizācija



Palīdziet aizsargāt vidi un cilvēku veselību. Ievietojiet iepakojumu atbilstošajos konteineros, lai nodrošinātu tā pārstrādi. Palīdziet pārstrādāt elektrisko un elektronisko ierīču atkritumus. Neizmetiet ar šo simbolu apzīmētās ierīces kopā ar sadzīves atkritumiem. Nododiet produktu atpakaļ vietējā pārstrādes uzņēmumā vai sazinieties ar pašvaldības biroju.



**BRĪDINĀJUMS!**

Traumu vai nosmakšanas risks!

Aukstumaģentu un gāzu utilizācija ir jāveic profesionāļiem. Pārlicinieties, vai aukstumaģenta kontūra caurules nav bojātas, pirms tās tiek pareizi utilizētas. Atvienojiet ierīci no elektrotīkla. Atvienojiet elektrotīkla kabeli un atbrīvojieties no tā. Izņemiet paplātes un atvilktnes, kā arī durvju aizbīdņi un blīves, lai nepieļautu bērnu un mājdzīvnieku ieslēgšanu ierīcē.



Pirms pirmo reizi ieslēdzat ierīci, izlasiet turpmāk minētos drošības ieteikumus!



## BRĪDINĀJUMS!

### Pirms pirmās lietošanas reizes

- ▶ Pārliecinieties, vai nav nekādu bojājumu, kas radušies transportēšanas laikā.
- ▶ Noņemiet visu iepakojumu un nolieciet to bērniem nepieejamā vietā.
- ▶ Pirms ierīces uzstādīšanas nogaidiet vismaz divas stundas, lai aukstumaģenta kontūrs būtu pilnībā efektīvs.
- ▶ Ierīce jānes un jāpārvieta vismaz diviem cilvēkiem, jo tā ir smaga.

### Uzstādīšana

- ▶ Ierīce jānovieto labi vēdināmā vietā. Nodrošiniet vismaz 5 cm atstarpi virs ierīces un ap to.
- ▶ Nekādā gadījumā nenovietojiet ierīci mitrā vietā vai vietā, kur to varētu apšļakstīt ūdens. Ūdens šļakatas noslaukiet un traipus notīriet ar mīkstu, tīru drānu.
- ▶ Neuzstādi ierīci tiešā saules gaismā vai siltuma avotu (piemēram, krāsns, sildītāja) tuvumā.
- ▶ Uzstādi un nolīmeņojiet ierīci tās izmēram un lietošanas mērķim piemērotā vietā.
- ▶ Ventilācijas atveres ierīces korpusā vai iebūvētajā konstrukcijā nedrīkst būt aizsprostotas.
- ▶ Pārliecinieties, vai informācija par elektrību uz datu plāksnītes atbilst barošanas avotam. Ja tā neatbilst, sazinieties ar elektrotehniķi.
- ▶ Ierīces barošanu nodrošina 220–240 V maiņstrāva ar 50 Hz frekvenci. Anomālu sprieguma svārstību gadījumā ierīce var neieslēgties, var tikt izraisīti temperatūras displeja vai kompresora bojājumi vai ierīces darbības laikā var būt dzirdami neparasti trokšņi. Šādā gadījumā ir jāuzstāda automātiskais regulators.
- ▶ Neizmantojiet vairāku kontaktdakšu adapterus un pagarinātājkabeļus.
- ▶ Ierīces aizmugurē nenovietojiet vairākas pārnēsājamās kontaktligzdas vai pārnēsājamās barošanas blokus.
- ▶ Pārliecinieties, ka ledusskapis nav nosprostojis barošanas kabeli. Nekāpiet uz barošanas kabeļa.



## BRĪDINĀJUMS!

- ▶ Barošanai izmantojiet atsevišķu zemētu kontaktligzdu, kas ir viegli pieejama. Ierīcei jābūt sazemētai.  
Tikai Apvienotajai Karalistei: ierīces barošanas kabelis ir aprīkots ar 3 vadu (zemējuma) kontaktdakšu, kas atbilst standarta 3 vadu (zemētai) kontaktligzdai. Nekad neatvienojiet un nenoņemiet trešo tapiņu (zemējumu). Pēc ierīces uzstādīšanas kontaktdakšai ir jābūt pieejamai.

- ▶ Nesabojājiet aukstumaģenta kontūru.

### Ikdienas lietošana

- ▶ Šo ierīci drīkst lietot personas no 8 gadu vecuma un personas ar ierobežotām fiziskām, sensorām vai garīgām spējām vai bez pieredzes un zināšanām, ja vien tās tiek uzraudzītas vai tām ir sniegti norādījumi par ierīces lietošanu drošā veidā un tās saprot ar to saistītos riskus.
- ▶ Bērni vecumā no 3 līdz 8 gadiem drīkst ledusskapī ievietot un no tā izņemt produktus, bet nedrīkst ierīci tīrīt un uzstādīt.
- ▶ Bērni, kas jaunāki par 3 gadiem, ierīci drīkst izmantot tikai pastāvīgā pieaugušo uzraudzībā.
- ▶ Bērni nedrīkst spēlēties ar ierīci.
- ▶ Ja ierīces tuvumā ir notikusi deggāzes vai citas viegli uzliesmojošas gāzes noplūde, aizgrieziet izplūstošās gāzes vārstu, atveriet durvis un logus un neatvienojiet no elektrotīkla ledusskapja vai jebkuras citas ierīces barošanas kabeli.
- ▶ Ņemiet vērā, ka ierīce, piemēram, CNCQ2T620EX, CNCQ2T620EW, CNCQ2T618EX, CNCQ4T618EW, CNCQ4T618EB, ECN2CQTEX186, ECN2CQTEB186, ECN2CQTEW186, ECN2CQTEX206, ECN2CQTEB206, ECN2CQTEW206, ir iestatīta darbam noteiktā apkārtējās vides diapazonā no 10 °C līdz 38 °C. Ierīce var nedarboties pareizi, ja tā tiek ilgstoši atstāta temperatūrā, kas pārsniedz norādīto diapazonu vai ir zem tā.
- ▶ Ņemiet vērā, ka ierīce, piemēram, CNCQ2T620DX, CNCQ2T620DW, ir iestatīta darbam noteiktā apkārtējās vides temperatūrā no 10 °C līdz 43 °C. Ierīce var nedarboties pareizi, ja tā tiek ilgstoši atstāta temperatūrā, kas pārsniedz norādīto diapazonu vai ir zem tā.
- ▶ Nenovietojiet nestabilus priekšmetus (smagus priekšmetus, ar ūdeni piepildītus traukus) uz ledusskapja virsmas, lai izvairītos no traumām, ko var izraisīt priekšmetu nokrišana, vai elektriskās strāvas triecienu, saskaroties ar ūdeni.
- ▶ Nevelciet aiz durvju plauktiem. Durvis var vilkt slīpi kā pudeļu plauktu.



## BRĪDINĀJUMS!

- ▶ Neuzglabājiet un nelietojiet uzliesmojošus, sprādzienbīstamus vai kodīgus materiālus ierīcē vai tās tuvumā.
- ▶ Ierīcē neglabājiet zāles, baktērijas vai ķīmiskos līdzekļus. Šī ir mājsaimniecības ierīce. Nav ieteicams tajā uzglabāt materiālus, kuriem nepieciešama stingri noteikta temperatūra.
- ▶ Saldētavā nekad neglabājiet pudelēs vai bundžās pildītus šķidrumus (izņemot alkoholiskos dzērienus ar augstu spirta saturu) un jo īpaši gāzētos dzērienus, jo, šķidrumam sasilstot, šie trauki plīsīs.
- ▶ Ja saldētavā ir notikusi temperatūras paaugstināšanās, pārbaudiet pārtikas produktu stāvokli.
- ▶ Neiestatiet nevajadzīgi zemu temperatūru ledusskapja nodaļījumā. Augstākajos plauktos temperatūra var būt zem nulles. Uzmanību! Pudeles var plīst.
- ▶ Nepieskarieties saldētiem produktiem ar mitrām rokām (valkājiņiet cimdus). Jo īpaši neēdiet sulas saldējumu tūlīt pēc tā izņemšanas no saldētavas. Pastāv piesalšanas vai čulgu veidošanās risks. PIRMĀ palīdzība: nekavējoties turiet skarto vietu zem tekoša auksta ūdens. Neraujiet piesalušo priekšmetu nost!
- ▶ Nepieskarieties ieslēgtas saldētavas iekšējai virsmai, jo īpaši ar mitrām rokām, jo rokas var piesalt pie virsmas.
- ▶ Strāvas padeves pārtraukuma gadījumā vai pirms tīrīšanas atvienojiet ierīci no elektrotīkla. Pirms ierīces atkārtotas ieslēgšanas nogaidiet vismaz 7 minūtes, jo bieža iedarbināšana var sabojāt kompresoru.
- ▶ Pārtikas uzglabāšanas nodaļījumos neizmantojiet nekādas elektroierīces, izņemot tās, kuras ieteicis ražotājs.  
Apkope/tīrīšana
- ▶ Ja tīrīšanu un apkopi veic bērni, pārliecinieties, vai viņi tiek uzraudzīti.
- ▶ Pirms kārtējās apkopes veikšanas atvienojiet ierīci no elektrotīkla. Pirms ierīces atkārtotas ieslēgšanas nogaidiet vismaz 5 minūtes, jo bieža iedarbināšana var sabojāt kompresoru.
- ▶ Novietojot ierīci, pārliecinieties, vai barošanas vads nav iesprostots vai bojāts.
- ▶ Ierīces aizmugurē novietojiet vairākas pārnēsājamās kontaktlīdzdas vai pārnēsājamās barošanas blokus.
- ▶ Ierīces pārtikas glabāšanas nodaļījumos neizmantojiet nekādas elektroierīces, izņemot tās, kuras ieteicis ražotājs.
- ▶ Neglabājiet šajā ierīcē sprādzienbīstamas vielas, piemēram, aerosola baloniņus ar uzliesmojošu propelentu.





## BRĪDINĀJUMS!

- ▶ Atvienojot ierīci, velciet aiz kontaktdakšas, nevis kabeļa.
- ▶ Netīriet ierīci ar cietām sukām, stieplu sukām, mazgāšanas pulveri, benzīnu, amilacetātu, acetonu un līdzīgiem organiskiem šķīdumiem, skābes vai sārma šķīdumiem. Tīriet ar īpašu ledusskapja mazgāšanas līdzekli, lai izvairītos no bojājumiem.
- ▶ Neskrāpējiet sarmu un ledu ar asiem priekšmetiem. Neizmantojiet aerosolus, elektriskās sildierīces, piemēram, sildītāju, matu žāvētāju, tvaika tīrītāju vai citus siltuma avotus, lai izvairītos no plastmasas detaļu sabojāšanas.
- ▶ Neizmantojiet nekādas mehāniskas ierīces vai citus atkausēšanas procesa paātrināšanas līdzekļus, izņemot tos, kurus ieteicis ražotājs.
- ▶ Ja barošanas vads ir bojāts, tas jānomaina ražotājam, tā klientu apkalpošanas dienesta pārstāvim vai līdzīgi kvalificētai personai, lai izvairītos no riska.
- ▶ Nemēģiniet patstāvīgi labot, izjaukt vai pārveidot ierīci. Lai veiktu remontu, sazinieties ar mūsu klientu apkalpošanas dienestu.
- ▶ Vismaz reizi gadā notīriet putekļus no iekārtas aizmugures, lai izvairītos no ugunsbīstamības, kā arī lielāka enerģijas patēriņa.
- ▶ Tīrīšanas laikā ierīci nedrīkst apsmidzināt vai skalot.
- ▶ Ierīces tīrīšanai neizmantojiet ūdens strūklu vai tvaiku.
- ▶ Nemazgājiet aukstus stikla plauktus karstā ūdenī. Krasas temperatūras izmaiņas var izraisīt stikla saplīšanu.

## Informācija par aukstumaģenta gāzi



## BRĪDINĀJUMS!

Ierīce satur uzliesmojošu aukstumaģentu IZOBUTĀNU (R600a). Pārliecinieties, vai aukstumaģenta kontūrs transportēšanas vai uzstādīšanas laikā nav bojāts. Aukstumaģenta noplūde var izraisīt aizdegšanos vai acu ievainojumus. Ja ir radies bojājums, turiet ierīci drošā attālumā no atklātiem uguns avotiem, kārtīgi izvēdiniet telpu, nepievienojiet elektrotīklam vai neatvienojiet no tā ierīces vai jebkuras citas ierīces strāvas vadus. Informējiet klientu apkalpošanas dienestu.

Ja aukstumaģents ir iekļuvis acīs, tās nekavējoties izskalojiet zem tekoša ūdens un sazinieties ar oftalmologu.



## Paredzētais lietojums

Šī ierīce ir paredzēta pārtikas dzesēšanai un sasaldēšanai. Tā ir paredzēta tikai mājāsaimniecībām un līdzīgam pielietojumam, piemēram, darbinieku virtuves zonām veikalos, birojos un citās darba vidēs; lauku mājām un klientiem viesnīcās, moteļos un cita veida dzīvojamās vidēs, kā arī naktsmītņu un ēdināšanas biznesā. Tā nav paredzēta komerciālai vai rūpnieciskai lietošanai.

Nav atļauts veikt ierīces izmaiņas vai modifikācijas. Neatbilstoša lietošana var radīt apdraudējumu un anulēt garantiju.

## Standarti un direktīvas vai

Šis produkts atbilst visu piemērojamo EK direktīvu prasībām ar atbilstīgajiem saskaņotajiem standartiem un Apvienotās Karalistes standartiem, kas paredz CE vai UKCA marķējumu.

## **i** PAZIŅOJUMS

Tehnisku izmaiņu un dažādu modeļu dēļ dažas no ilustrācijām šajā rokasgrāmatā var atšķirties no jūsu modeļa.

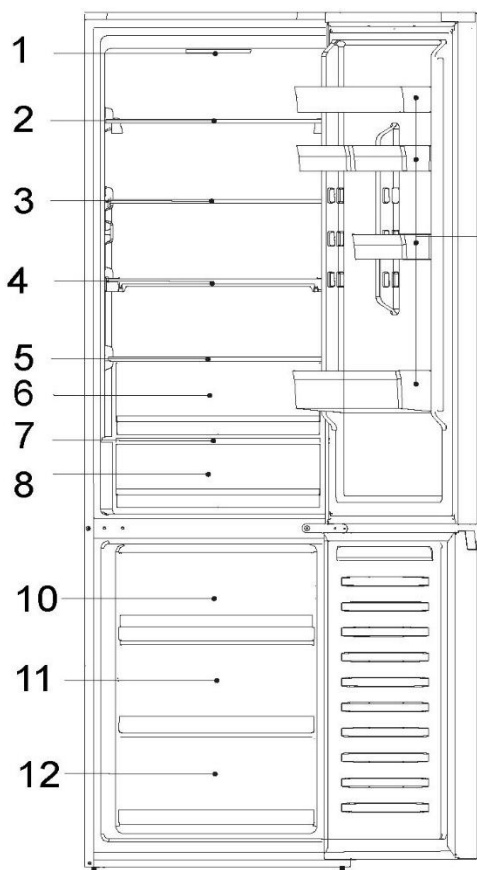

CNCQ2T620EX  
 CNCQ2T620EW  
 CNCQ2T620DX  
 CNCQ2T620DW  
 CNCQ2T620EB  
 ECN2CQTEX206  
 ECN2CQTEW206  
 ECN2CQTEB206

A: Ledusskapja nodalījums

- 1- Displeja panelis
- 2- Stikla plaukts
- 3- Stikla plaukts
- 4- Stikla plaukts
- 5- Atvilktnes vāks
- 6- Mitruma zonas atvilktnē
- 7- Atvilktnes vāks
- 8- Fresh 0°C atvilktnē
- 9- Durvju plaukts

B: Saldētavas nodalījums

- 10- Augšējā saldētavas glabāšanas atvilktnē
- 11- Vidējā saldētavas glabāšanas atvilktnē
- 12- Apakšējā saldētavas glabāšanas atvilktnē



## **i** PAZIŅOJUMS

Tehnisku izmaiņu un dažādu modeļu dēļ dažas no ilustrācijām šajā rokasgrāmatā var atšķirties no jūsu modeļa.

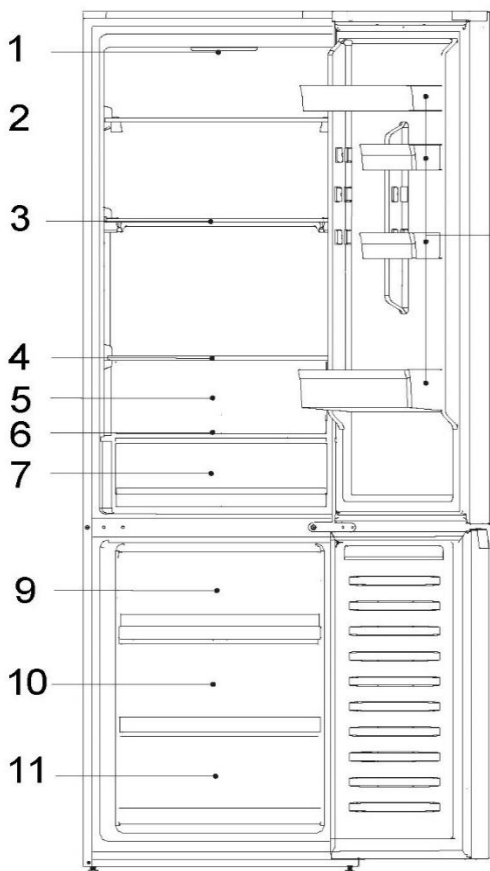

CNCQ2T618EW  
 CNCQ2T618EB  
 CNCQ2T618EX  
 ECN2CQTEB186  
 ECN2CQTEW186  
 8 ECN2CQTEX186

### A: Ledusskapja nodalījums

- 1- Displeja panelis
- 2- Stikla plaukts
- 3- Stikla plaukts
- 4- Stikla plaukts
- 5- Atvilktnes vāks
- 6- Fresh 0°C atvilktnē
- 7- Durvju plaukts

### B: Saldētavas nodalījums

- 8- Augšējā saldētavas glabāšanas atvilktnē
- 9- Vidējā saldētavas glabāšanas atvilktnē
- 10- Apakšējā saldētavas glabāšanas atvilktnē

## Displeja panelis

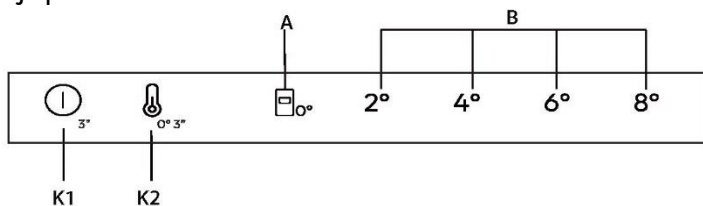

### Pogas

- K1 Ieslēgšana/izslēgšana, izmanto ierīces ieslēgšanai/izslēgšanai.
- K2 Temperatūras izvēle / precīzā regulēšana  
Ieslēgšanas/izslēgšanas taustiņš, izmanto, lai ieslēgtu/izslēgtu Fresh 0°C.

### Indikatori

- A Fresh 0°C funkcija
- B Ledusskapja temperatūras displejs

## Pirms pirmās lietošanas reizes

- ▶ Noņemiet visus iepakojuma materiālus, glabājiet tos bērniem nepieejamā vietā un utilizējiet videi draudzīgā veidā.
- ▶ Notīriet ierīces iekšpusi un ārpusi, kā arī iekšpusi un piederumus, izmantojot ūdeni un maigu mazgāšanas līdzekli, kā arī kārtīgi nosusiniet ar mīkstu drānu.
- ▶ Kad ierīce ir nolīmeņota un notīrīta, lūdzu, pagaidiet vismaz 2 stundas pirms tās pieslēgšanas strāvas avotam. Skatiet sadaļu UZSTĀDĪŠANA.
- ▶ Pirms pārtikas ievietošanas atdzesējiet nodalījumus, izmantojot augstus iestatījumus.

## Mehāniskās pogas

Displeja paneļa pogas ir mehāniskas.

### Ierīces ieslēgšana/izslēgšana

Ierīce sāk darboties, tiklīdz tā ir pievienota barošanas avotam.

Pirmoreiz ieslēdzot ledusskapi, iedegas "B" indikators "4°" (ledusskapja temperatūras displejs) un Fresh 0°C atvilktnes indikators "0°". Ledusskapja un saldētavas temperatūra tiek automātiski iestatīta attiecīgi uz 4 °C un -20 °C, proti, tiek izmantota Fresh 0°C atvilktnē.



## PAZIŅOJUMS

Ierīcei ir iepriekš iestatīta ieteicamā 4 °C temperatūra. Šie ir ieteicamie iestatījumi. Ja vēlaties, varat manuāli mainīt šīs temperatūras.

### Durvju atvēršanas brīdinājuma signāls

Ja ledusskapja durvis ir atvērtas ilgāk par 3 minūtēm, atskan durvju atvēršanas trauksmes signāls.

Šo signālu var apklusināt, aizverot durvis. Ja durvis ir atvērtas ilgāk par 7 minūtēm, ledusskapja un displeja paneļa apgaismojums automātiski izslēdzas.

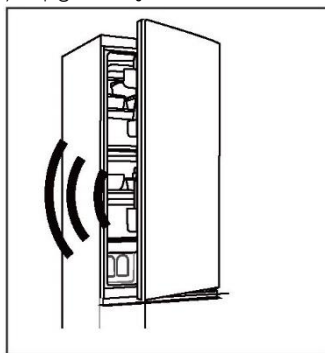

### Ieslēgšana/izslēgšana

Kad ierīce ir ieslēgta, nospiediet pogu K1 uz 3 sekundēm, tad ierīce pāriet gaidstāves režīmā, kompresors pārstāj darboties un nodziest lampiņa; kad ierīce ir gaidstāves režīmā, nospiediet pogu K1 uz 3 sekundēm, tad ierīce tiek ieslēgta, darbojas kompresors un iedegas lampiņa.

### Temperatūras regulēšana

Iekštelpu temperatūru ietekmē šādi faktori:  
apkārtējās vides temperatūra;

durvju atvēršanas biežums;  
uzglabāto pārtikas produktu apjoms;  
ierīces uzstādīšana

## Noregulējiet ledusskapja/saldētavas nodalījuma temperatūru

1. Nospiediet taustiņu "K2" (Ledusskapja temperatūras izvēle), lai atlasītu ledusskapja temperatūru;
2. Indikators "B" (ledusskapja temperatūras displejā) pārmaiņus ir gaišs, kā norādīts tālāk;  
 $2^{\circ} \rightarrow 4^{\circ} \rightarrow 6^{\circ} \rightarrow 8^{\circ}$
3. Iestatījums tiek apstiprināts apmēram pēc 3 sekundēm.
4. Displeja panelī izvēloties ledusskapja temperatūru, atbilstīgā temperatūra saldētavai ir  $2^{\circ} (-22^{\circ}) \rightarrow 4^{\circ} (-20^{\circ}) \rightarrow 6^{\circ} (-18^{\circ}) \rightarrow 8^{\circ} (-16^{\circ})$ .

## Precīzā regulēšana

Precīzās regulēšanas izvēles režīms sniedz septiņas iespējas temperatūras iestatīšanai, piemēram,  $2^{\circ}$ ,  $3^{\circ}$  ( $2^{\circ} 4^{\circ}$ ),  $4^{\circ}$ ,  $5^{\circ}$  ( $4^{\circ} 6^{\circ}$ ),  $6^{\circ}$ ,  $7^{\circ}$  ( $6^{\circ} 8^{\circ}$ ),  $8^{\circ}$ .

Kā izmantot precīzās regulēšanas funkciju:

1. Nospiediet un 8 sekundes paturiet taustiņu K2, lai ieslēgtu/izslēgtu precīzās regulēšanas izvēles režīmu. Kad ierīce pāriet šajā režīmā, tiek atskaņots signāls un izgaismojas tobrīd izvēlētajā dzesēšanas līmeņa gaismas diode.
2. Nospiežot taustiņu K2, precīzās regulēšanas iestatījums palielinās, un katrā nospiešanas reizē pārmaiņus izgaismojas indikators "B" (ledusskapja temperatūras displejs).  
 $2^{\circ} \rightarrow 3^{\circ}$  ( $2^{\circ} 4^{\circ}$ )  $\rightarrow 4^{\circ} \rightarrow 5^{\circ}$  ( $4^{\circ} 6^{\circ}$ )  $\rightarrow 6^{\circ} \rightarrow 7^{\circ}$  ( $6^{\circ} 8^{\circ}$ )  $\rightarrow 8^{\circ}$

## "Fresh 0°C" atvilktnē

Lai pārietu uz režīmu "Fresh 0°C", kad ledusskapja durvis ir atvērtas, nospiediet K2 uz 3 sekundēm ar skaņas signālu: izgaismojas indikators "0°C", un Fresh 0°C temperatūra ir tuvu 0°C.

Lai izietu no "0°C" režīma, kad ledusskapja durvis ir atvērtas, nospiediet K2 uz 3 sekundēm ar skaņas signālu: indikators "0°C" nodziest, un "0°C" atvilktnes temperatūra mainās līdz ar atdzišanas temperatūru.



## PAZIŅOJUMS

1. Kad ierīce pāriet precīzās regulēšanas režīmā, vienlaicīgi iedegas indikators "B" (ledusskapja temperatūras displejs)  $2^{\circ} 4^{\circ}$ , ledusskapja temperatūra ir  $3^{\circ}$ ; vienlaicīgi iedegas  $4^{\circ} 6^{\circ}$ , ledusskapja temperatūra ir  $5^{\circ}$ ; vienlaicīgi iedegas  $6^{\circ} 8^{\circ}$ , dzesēšanas temperatūra ir  $7^{\circ}$ .
2. Ja telpas temperatūra ir zem  $8^{\circ} \text{C}$  un dzesēšana ir  $2^{\circ}$  režīmā, tad neatkarīgi no tā, vai "0°C" režīms ir atvērts vai aizvērts, Fresh 0°C atvilktnes temperatūra ir tuvu  $0^{\circ} \text{C}$ .



## Ieteikumi svaigas pārtikas glabāšanai

### Glabāšana ledusskapja nodalījumā

Uzturiet ledusskapja temperatūru zem 5 °C.

Karsts ēdiens pirms glabāšanas ierīcē ir jāatdzesē līdz istabas temperatūrai.

Ledusskapī glabātie pārtikas produkti pirms glabāšanas ir jānomazgā un jānožāvē.

Glabājamai pārtikai jābūt pienācīgi noslēgtai, lai izvairītos no smakas vai garšas izmaiņām.

Neglabājiet pārmērīgi daudz pārtikas produktu. Atstājiet spraugas starp pārtikas produktiem, lai ap tiem varētu plūst auksts gaiss, nodrošinot labāku un vienmērīgāku dzesēšanu.

Ikdienā ēdamie pārtikas produkti ir jāglabā plaukta priekšpusē

Atstājiet spraugu starp pārtikas produktiem un iekšējām sienām, nodrošinot gaisa plūsmu.

Noteikti neglabājiet pārtikas produktus pie aizmugurējās sienas — pārtikas produkti var tai piesalt. Nepieļaujiet pārtikas produktu (jo īpaši taukainu vai skābu) tiešu saskari ar iekšējo apdari, jo eļļa/skābe var to sabojāt. Ja atrodat eļļainus/skābus traipus, notīriet tos.

Saldētu ēdienu var viegli sasaldēt ledusskapja nodalījumā. Tas ietaupa enerģiju.

Ledusskapī var paātrināties augļu un dārzeņu, piemēram, kabaču, meloņu, papaijas, banānu, ananasu, nogatavošanās process. Tāpēc nav ieteicams tos glabāt ledusskapī. Tomēr noteiktu laiku var veicināt izteikti zaļu augļu nogatavināšanu. Arī sīpoli, ķiploki, ingvers un citi sakņu dārzeņi jāglabā istabas temperatūrā.

Nepatīkami aromāti ledusskapī ir zīme, ka kaut kas ir izlijis un ir jāveic tīrīšana. Skatiet sadaļu Apkope un tīrīšana.

Dažādi pārtikas produkti ir jānovieto dažādās vietās atkarībā no to īpašībām.

### Uzglabāšana saldētavas nodalījumā

- Uzturiet saldētavas temperatūru -18 °C.
- Karsts ēdiens pirms uzglabāšanas saldētavā ir jāatdzesē līdz istabas temperatūrai.
- Pārtikas produkti, kas sadalīti nelielās porcijās, sasals ātrāk un būs vieglāk atkausējami un pagatavojami. Ieteicamais katras porcijas svars ir līdz 2,5 kg.
- Pirms pārtikas produktu ievietošanas saldētavā tos ieteicams iesaiņot. Iepakojuma ārpusē jābūt sausai, lai nepieļautu maisiņu salīšanu. Iepakojuma materiāliem jābūt bez smaržas, hermētiskiem, nekaitīgiem un netoksiskiem.
- Lai izvairītos no uzglabāšanas termiņu beigšanās, uz iepakojuma piefiksējiet sasaldēšanas datumu, termiņu un pārtikas produkta nosaukumu atbilstoši dažādu pārtikas produktu uzglabāšanas periodiem.





## BRĪDINĀJUMS!

Skābe, sārms, sāls u. c. var sabojāt saldētavas iekšējo virsmu.

- Nenovietojiet pārtiku, kas satur šīs vielas (piemēram, jūras zivis), tieši uz iekšējās virsmas. Saldētavā nonācis sālsūdens ir nekavējoties jāuzslauka.
- Nepārsniedziet ražotāju ieteikto pārtikas produktu glabāšanas laiku. Izņemiet no saldētavas tikai nepieciešamo pārtikas daudzumu.
- Atkausētos pārtikas produktus patērējiet drīz. Atkausētus pārtikas produktus nevar atkārtoti sasaldēt, ja tie nav pagatavoti — pretējā gadījumā tie var kļūt mazāk piemēroti lietošanai uzturā.
- Neievietojiet saldētavā pārmērīgi daudz svaigu pārtikas produktu. Saldētavas saldēšanas jaudu skatiet sadaļā "TEHNISKIE DATI" vai skatiet datus uz tehnisko datu plāksnītes.
- Pārtiku var uzglabāt saldētavā vismaz  $-18^{\circ}\text{C}$  temperatūrā 2 līdz 12 mēnešus atkarībā no tās īpašībām (piemēram, gaļa: 3–12 mēneši, dārzeņi: 6–12 mēneši).
- Sasaldējot svaigu pārtiku, izvairieties no tās saskares ar jau sasaldētu pārtiku. Pastāv atkausēšanas risks!

### **Uzglabājot komerciāli sasaldētus pārtikas produktus, lūdzu, ievērojiet šos norādījumus:**

- Vienmēr ievērojiet ražotāja norādījumus par to, cik ilgi pārtikas produktus var uzglabāt. Nepārsniedziet šos norādījumus!
- Lai saglabātu pārtikas kvalitāti, centieties nodrošināt pēc iespējas īsāku laiku starp iegādi un uzglabāšanu.
- Iegādājieties saldētu pārtiku, kas ir glabāta  $-18^{\circ}\text{C}$  vai zemākā temperatūrā.
- Izvairieties pirkt pārtiku, uz kuras iepakojuma ir ledus vai sarma, jo tas norāda, ka produkti kādā brīdī varētu būt bijuši daļēji atkausēti un atkārtoti sasaldēti — temperatūras paaugstināšanās ietekmē produktu kvalitāti.

## PAZIŅOJUMS

Tā kā ir pieejami dažādi modeļi, jūsu produktam var nebūt visas tālāk norādītās funkcijas. Lūdzu, skatiet nodaļu Produkta apraksts.

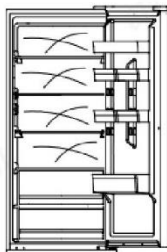

### Vairāku kanālu gaisa plūsma

Ledusskapis ir aprīkots ar vairāku kanālu gaisa plūsmas sistēmu, kur katra plaukta līmenī ir vēsas gaisa plūsmas. Tas palīdz uzturēt vienmērīgu temperatūru, lai nodrošinātu, ka ēdiens ilgāk tiek saglabāts svaigāks.

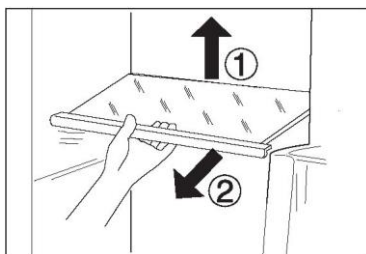

### Regulējami plaukti

1. Plauktu augstumu var pielāgot, lai tie atbilstu jūsu uzglabāšanas vajadzībām.
2. Lai pārvietotu plauktu, vispirms izņemiet to, paceļot tā aizmugurējo malu ① un izvelkot to uz āru ②.
3. Lai to ievietotu atpakaļ, uzlieciet to uz izciļņiem abās pusēs un bīdiet to uz priekšu, līdz plaukta aizmugure ir fiksēta sānos esošajās atverēs.

### Noņemami durvju plaukti/pudeļu turētājs

1. Durvju plauktus var noņemt tīrīšanai:
2. Uzlieciet rokas abās plaukta pusēs, paceliet to uz augšu ① un izvelciet ②.
3. Lai ievietotu durvju plauktu, iepriekš minētās darbības jāveic pretējā secībā

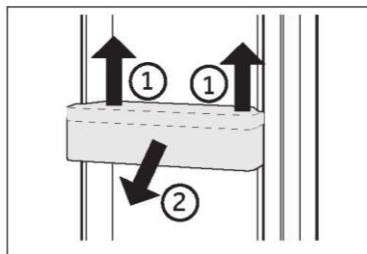

## Ledusskapja glabāšanas atvilktnē

Lai izmantotu un iestatītu ledusskapja glabāšanas nodalījumu, lūdzu, skatiet sadaļu LIETOŠANA.

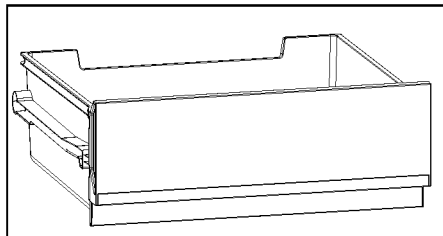

## Saldētavas atvilktnē

Saldētavas atvilktni var izvilkt taisni un pilnībā. Tās ir uzstādītas uz viegli velkamas teleskopiskās slīdes, lai varētu ērti glabāt un izņemt sasaldētos produktus. Ar automātisko durvju aizvēršanas mehānismu darbība ir vienkārša un var ietaupīt enerģiju.

## Noņemama atvilktnē

Lai izņemtu atvilktni, izvelciet to maksimāli ①, paceliet un izņemiet ②.

Lai ievietotu atvilktni, iepriekš minētās darbības jāveic pretējā secībā.

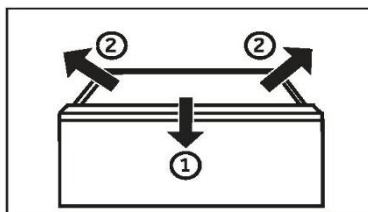

## BRĪDINĀJUMS!

Nepārslogojiet atvilktnes: Katras atvilktnes maksimālā slodze: 35 kg!

## Apgaismojums

LED iekšējais apgaismojums ieslēdzas, kad tiek atvērtas durvis. Apgaismojuma darbību neietekmē neviens no ierīces pārējiem iestatījumiem.



## Enerģijas taupīšanas padomi

- ▶ Pārliecinieties, vai ierīcē tiek veikta pienācīga ventilēšana (skatiet sadaļu UZSTĀDĪŠANA).
- ▶ Neuzstādiet ierīci tiešā saules gaismā vai siltuma avotu (piemēram, krāsns, sildītāja) tuvumā.
- ▶ Neiestatiet ierīcē nevajadzīgi zemu temperatūru. Jo zemāka temperatūra ierīcē ir iestatīta, jo augstāks ir enerģijas patēriņš.
- ▶ Ļaujiet siltam ēdienam atdzist, pirms to ievietojat ierīcē.
- ▶ Atveriet ierīces durvis pēc iespējas mazāk un uz īsāku brīdi.
- ▶ Nepārpildiet ierīci, lai netraucētu gaisa plūsmu.
- ▶ Izvairieties no gaisa iekļūšanas pārtikas iepakojumā.
- ▶ Uzturiet durvju blīves tīras, lai durvis vienmēr pareizi aizvērtos.
- ▶ Visvairāk enerģiju taupošajai konfigurācijai ir nepieciešams, lai atvilktnē, pārtikas kaste un plaukti tiktu novietoti ierīcē rūpnīcā iestatītā svaiguma stāvoklī un pārtika tiktu novietota, nebloķējot gaisa izplūdi kanālā.



## BRĪDINĀJUMS!

Pirms tīršanas atvienojiet ierīci no barošanas avota.

### Tīršana

Iztīriet ierīci, kad tajā tiek uzglabāts maz vai necik pārtikas.

Lai ierīci uzturētu labā stāvoklī un novērstu glabāto pārtikas produktu aromātus, ierīce jātīra reizi četrās nedēļās.



## BRĪDINĀJUMS!

- ▶ Netīriet ierīci ar cietām sukām, stieple sukām, mazgāšanas pulveri, benzīnu, amilacetātu, acetonu un līdzīgiem organiskiem šķīdumiem, skābes vai sārma šķīdumiem. Tīriet ar īpašu ledusskapja mazgāšanas līdzekli, lai izvairītos no bojājumiem.
- ▶ Tīršanas laikā ierīci nedrīkst apsmidzināt vai skalot.
- ▶ Ierīces tīršanai neizmantojiet ūdens strūklu vai tvaiku.
- ▶ Nemazgājiet aukstus stikla plauktus karstā ūdenī. Krāsas temperatūras izmaiņas var izraisīt stikla saplīšanu.
- ▶ Nepieskarieties saldētavas iekšējai virsmai, jo īpaši ar mitrām rokām, jo rokas var piesalt pie virsmas.

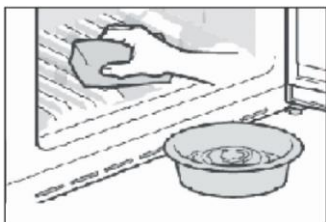

- ▶ Durvju blīvi vienmēr turiet tīru.
- ▶ Notīriet ierīces iekšpusi un korpusu ar sūkli, kas samitrināts siltā ūdenī un neitrālā mazgāšanas līdzeklī.
- ▶ Nomazgājiet ledusskapja iekšpusi un ārpusi, tostarp durvju blīvi, durvju plauktu, stikla plauktus, kastes un pārējos priekšmetus, izmantojot mīkstu dvieli vai sūkli, kas samitrināts siltā ūdenī (kuram var pievienot neitrālu mazgāšanas līdzekli).
- ▶ Ja ir izlijis šķidrums, noņemiet visas piesārņotās daļas, tiešā veidā noskalojiet zem tekoša ūdens, nožāvējiet un ievietojiet atpakaļ ledusskapī.
- ▶ Ja ir izlijis biezs šķidrums (piemēram, krējums, kūstošs saldējums), noņemiet visas netīrās detaļas, ielieciet tās aptuveni 40 °C siltā ūdenī, pēc tam noskalojiet tekošā ūdenī, noslaukiet un ievietojiet atpakaļ ledusskapī.
- ▶ Ja ledusskapī (starp plauktiem vai atvilktnēm) ir iesprūdis kāda maza detaļa vai komponents, izmantojiet nelielu mīkstu suku, lai to atbrīvotu. Ja detaļu nevarat aizsniegt, sazinieties ar Haier klientu apkalpošanas dienestu.
- ▶ Noskalojiet un nosusiniet ar mīkstu drānu.
- ▶ Nevienu ierīces daļu nemazgājiet trauku mazgājamā mašīnā.
- ▶ Pirms ierīces atkārtotas ieslēgšanas nogaidiet vismaz 7 minūtes, jo bieža iedarbības pārtraukšana var sabojāt kompresoru.

### Atkausēšana

Ledusskapja un saldētavas nodalījumu atkausēšana tiek veikta automātiski; manuāla darbība nav jāveic.



## LED spuldžu nomaiņa



### BRĪDINĀJUMS!

LED lampu nomaiņu neveiciet paši, to drīkst nomainīt tikai ražotājs vai pilnvarots servisa pārstāvis.

Lampa izmanto LED kā gaismas avotu, nodrošinot zemu enerģijas patēriņu un ilgu kalpošanas laiku. Ja novērojat neparastu darbību, lūdzu, sazinieties ar klientu apkalpošanas dienestu. Skatiet sadaļu KLIENTU APKALPOŠANAS DIENESTS.

Lampu parametri:

Ledusskapja nodalījums: 12 V maks. 1,5 W

### Nelietošana ilgāku laiku

Ja ierīce netiek izmantota ilgāku laiku:

Izņemiet ēdienu.

Atvienojiet strāvas vadu no elektrotīkla.

Tīriet ierīci, kā aprakstīts iepriekš.

Turiet durvis atvērtas, lai novērstu nepatīkamu smaku veidošanos iekšpusē.



### PAZIŅOJUMS

Izslēdziet ierīci tikai tad, ja tas ir absolūti nepieciešams.

### Ierīces pārvietošana

1. Izņemiet visu pārtiku un atvienojiet ierīci no kontaktligzdas.
2. Nostipriniet plauktus un citas kustīgās ledusskapja un saldētavas daļas ar līmlenti.
3. Nesasveriet ledusskapi vairāk par 45°, lai nesabojātu dzesēšanas sistēmu.



### BRĪDINĀJUMS!

- ▶ Neceliet ierīci aiz rokturiem.
- ▶ Nekad nenovietojiet ierīci horizontāli uz zemes.

Daudzas radušās problēmas varat novērst paši, jo nav nepieciešamas speciālas prasmes. Ja rodas problēma, pirms sazināšanās ar pēc pārdošanas servisu, lūdzu, pārskatiet visus tālāk minētos iemeslus un izpildiet tālāk sniegtos norādījumus. Skatiet sadaļu KLIENTU APKALPOŠANAS DIENESTS.



## BRĪDINĀJUMS!

- ▶ Pirms apkopes izslēdziet ierīci un atvienojiet strāvas kontaktdakšu no kontaktligzdas.
- ▶ Elektroiekārtu apkopi drīkst veikt tikai kvalificēti elektrotehnikas speciālisti, jo nepareizi veikts remonts var radīt ievērojamus izrietošus bojājumus.
- ▶ Bojāts barošanas vads ir jānomaina tikai ražotājam, tā klientu apkalpošanas dienesta pārstāvim vai līdzīgi kvalificētai personai, lai izvairītos no riska.

| Problēma  | Iespējamais cēlonis  | Iespējamais risinājums  |
|---|--|---|
| Kompresors nedarbojas.                              | <ul style="list-style-type: none"> <li>• Elektrotīkla kontaktdakša nav pievienota strāvas kontaktligzdai.</li> <li>• Ierīce ir atkausēšanas ciklā.</li> </ul>  | <ul style="list-style-type: none"> <li>• Pievienojiet strāvas kontaktdakšu.</li> <li>• Tas ir normāls statuss automātiskās atkausēšanas laikā.</li> </ul>   |
| Ierīce darbojas bieži vai pārāk ilgu laika periodu. | <ul style="list-style-type: none"> <li>• Iekštelpu vai āra temperatūra ir pārāk augsta.</li> <li>• Ierīce kādu laiku ir bijusi izslēgta.</li> <li>• Ierīces durvis nav cieši aizvērtas.</li> <li>• Durvis ir tikušas atvērtas pārāk bieži vai uz pārāk ilgu laiku.</li> <li>• Saldētavas nodalījuma temperatūras iestatījums ir pārāk zems.</li> <li>• Durvju blīve ir netīra, nodilusi, ieplaisājusi vai neatbilstoša.</li> <li>• Netiek garantēta nepieciešamā gaisa cirkulācija.</li> </ul> | <ul style="list-style-type: none"> <li>• Šādā gadījumā ir normāli, ka ierīce darbojas ilgāk</li> <li>• Parasti paaugstināt 8 līdz 12 stundas, līdz ierīce pilnībā atdziest.</li> <li>• Aizveriet durvis/atvilktņi un pārliecinieties, vai ierīce atrodas uz līdzenas virsmas un kāds produkts vai trauks netraucē durvju aizvēršanu</li> <li>• Neatveriet durvis/atvilktņi pārāk bieži.</li> <li>• Iestatiet augstāku temperatūru, līdz tiek iegūta apmierinoša ledusskapja temperatūra. Lai ledusskapja temperatūra nostabilizētos, ir nepieciešamas 24 stundas.</li> <li>• Notīriet durvju/atvilktnes blīvi vai lūdziet klientu apkalpošanas dienestam to nomainīt.</li> <li>• Nodrošiniet atbilstošu ventilāciju.</li> </ul> |



| Problēma  | Iespējamais cēlonis  | Iespējamais risinājums  |
|---|--|---|
| Ledusskapja iekšpuse ir netīra un/vai ož.         | <ul style="list-style-type: none"> <li>Ledusskapja iekšpuse ir jāiztīra.</li> <li>Ledusskapī tiek uzglabāta pārtika ar spēcīgu aromātu.</li> </ul>   | <ul style="list-style-type: none"> <li>Iztīriet ledusskapja iekšpusi.</li> <li>Rūpīgi iesaiņojiet ēdienu.</li> </ul>  |
| Ierīces iekšpusē nav pietiekami auksts.           | <ul style="list-style-type: none"> <li>Ir iestatīta pārāk augsta temperatūra.</li> <li>Tiek uzglabāti pārāk silti produkti.</li> <li>Vienlaikus tiek uzglabāts pārāk daudz produktu.</li> <li>Produkti atrodas pārāk tuvu viens otram.</li> <li>Ierīces durvis/atvilktnē nav cieši aizvērti.</li> <li>Durvis/atvilktnē ir tikusi atvērta pārāk bieži vai uz pārāk ilgu laiku.</li> </ul> | <ul style="list-style-type: none"> <li>Atiestatiet temperatūru.</li> <li>Pirms uzglabāšanas produktus vienmēr atdzesējiet.</li> <li>Vienmēr uzglabājiet nelielus daudzumus pārtikas.</li> <li>Atstājiet spraugu starp produktiem, lai nodrošinātu gaisa plūsmu.</li> <li>Aizveriet durvis/atvilktni.</li> <li>Neatveriet durvis/atvilktni pārāk bieži.</li> </ul> |
| Ierīces iekšpusē ir pārāk auksts.                 | <ul style="list-style-type: none"> <li>Ir iestatīta pārāk zema temperatūra.</li> </ul>   | <ul style="list-style-type: none"> <li>Atiestatiet temperatūru.</li> </ul>  |
| Ledusskapja nodalījuma iekšpusē veidojas mitrums. | <ul style="list-style-type: none"> <li>Klimats ir pārāk silts un pārāk mitrs.</li> <li>Ierīces durvis/atvilktnē nav cieši aizvērti.</li> <li>Durvis/atvilktnē ir tikusi atvērta pārāk bieži vai uz pārāk ilgu laiku.</li> <li>Pārtikas trauki vai šķidrums ir atstāti atvērti.</li> </ul>  | <ul style="list-style-type: none"> <li>Palieliniet temperatūru.</li> <li>Aizveriet durvis/atvilktni.</li> <li>Neatveriet durvis/atvilktni pārāk bieži.</li> <li>Ļaujiet karstiem ēdieniem atdzist līdz istabas temperatūrai un pārklājiet ēdiena traukus un šķidrumus.</li> </ul>   |



| Problēma   | Iespējamais cēlonis  | Iespējamais risinājums  |
|--|--|---|
| Mitrums uzkrājas uz ledusskapja ārējās virsmas vai starp durvīm vai durvīm un atvilktni. | <ul style="list-style-type: none"> <li>Klimats ir pārāk silts un pārāk mitrs.</li> <li>Durvis nav cieši aizvērtas. Aukstais gaiss ierīcē un siltais gaiss ārpus tās kondensējas.</li> </ul>  | <ul style="list-style-type: none"> <li>Tas ir normāli mitrā klimatā un mainīsies, kad mitrums samazināsies.</li> <li>Pārliecinieties, vai durvis/atvilktni ir cieši aizvērti.</li> </ul>  |
| Daudz ledus un sarmas saldētavas nodalījumā.   | <ul style="list-style-type: none"> <li>Produkti nebija pienācīgi iepakoti.</li> <li>Ierīces durvis/atvilktni nav cieši aizvērti.</li> <li>Durvis/atvilktni ir tikusi atvērti pārāk bieži vai uz pārāk ilgu laiku.</li> <li>Durvju/atvilktnes blīve ir netīra, nodilusi, iekļāvusi vai neatbilstoša.</li> <li>Kaut kas iekšpusē neļauj durvīm/atvilktni kārīgi aizvērties.</li> </ul> | <ul style="list-style-type: none"> <li>Vienmēr kārīgi iepakojiet produktus.</li> <li>Aizveriet durvis/atvilktni.</li> <li>Notīriet durvis/atvilktni pārāk bieži.</li> <li>Notīriet durvju/atvilktnes blīvi vai nomainiet to pret jaunu.</li> <li>Pārkārtojiet plauktus, durvju plauktus vai ievietotos traukus, lai ļautu durvīm/atvilktni aizvērties.</li> </ul> |
| Skapja un durvju sloksnes malas kļūst siltas.  | <ul style="list-style-type: none"> <li>-</li> </ul>  | <ul style="list-style-type: none"> <li>Tas ir normāli.</li> </ul>   |
| Ierīce rada neparastas skaņas.   | <ul style="list-style-type: none"> <li>Ierīce nav uzstādīta uz līdzenas virsmas.</li> <li>Ierīce pieskaras kādam priekšmetam pie tās.</li> </ul>   | <ul style="list-style-type: none"> <li>Noregulējiet kājiņas tā, lai ierīce būtu vienā līmenī.</li> <li>Noņemiet ap ierīci esošos priekšmetus.</li> </ul>  |
| Ir dzirdama neliela skaņa, kas līdzīga tekošai ūdenim skaņai                             | <ul style="list-style-type: none"> <li>-</li> </ul>  | <ul style="list-style-type: none"> <li>Tas ir normāli.</li> </ul>   |
| Skan brīdinājuma signāls.  | <ul style="list-style-type: none"> <li>Ledusskapja uzglabāšanas nodalījuma durvis ir atvērtas.</li> </ul>  | <ul style="list-style-type: none"> <li>Aizveriet durvis</li> </ul>  |



| Problēma  | Iespējamais cēlonis   | Iespējamais risinājums  |
|---|---|---|
| Dzirdama vāja dūkoņa.                                     | <ul style="list-style-type: none"> <li>Darbojas pretkondensācijas sistēma.</li> </ul>   | <ul style="list-style-type: none"> <li>Tā novērš kondensāta veidošanos, un tās darbība ir normāla.</li> </ul>   |
| Iekšējais apgaismojums vai dzesēšanas sistēma nedarbojas. | <ul style="list-style-type: none"> <li>Elektrotīkla kontaktdakša nav pievienota strāvas kontaktligzdai.</li> <li>Barošanas avots ir bojāts.</li> <li>LED lampa nedarbojas.</li> </ul> | <ul style="list-style-type: none"> <li>Pievienojiet strāvas kontaktdakšu.</li> <li>Pārbaudiet telpas elektroapgādi. Sazinieties ar vietējo elektroapgādes uzņēmumu!</li> <li>Lūdzu, sazinieties ar servisu, lai nomainītu lampu.</li> </ul> |

Lai sazinātos ar tehnisko palīdzību, apmeklējiet mūsu vietni:

<https://corporate.haier-eu-ropo.com/en/>

Sadaļā "Website" (Vietne) izvēlieties savu produkta zīmolu un savu valsti. Jūs tiksiet novirzīts uz konkrēto vietni, kur varēsiet atrast tālruņa numuru un veidlapu, lai sazinātos ar tehnisko palīdzību.

## Strāvas padeves pārtraukums

Strāvas padeves pārtraukuma gadījumā pārtikai būtu droši jāuzglabājas aukstai apmēram 5 stundas. Ievērojiet

šos padomus ilgstoša strāvas padeves pārtraukuma laikā, īpaši vasarā:

- ▶ Atveriet durvis/atvilktņi pēc iespējas mazāk reižu.
- ▶ Strāvas padeves pārtraukuma laikā nelieciet ierīcē papildu pārtikas produktus.
- ▶ Ja par strāvas padeves pārtraukumu tiek paziņots iepriekš un pārtraukums ir ilgāks par 5 stundām, pagatavojiet ledu un ievietojiet to traukā ledusskapja nodalījuma augšpusē.
- ▶ Uzreiz pēc strāvas padeves pārtraukuma beigām pārbaudiet produktus.
- ▶ Tā kā strāvas padeves pārtraukuma vai citas kļūmes laikā temperatūra ledusskapī paaugstināsies, samazināsies produktu uzglabāšanas laiks un kvalitāte. Visi produkti, kas ir atkususi, pēc iespējas drīzāk ir jāpatērē vai jāpagatavo un atkārtoti jāsasaldē (ja nepieciešams), lai novērstu veselības apdraudējumu.

## Atmiņas funkcija strāvas padeves pārtraukuma laikā

Pēc strāvas padeves atjaunošanas ierīce turpina darbu ar iestatījumiem, kas tika iestatīti pirms strāvas padeves pārtraukuma.

## Izsaiņošana



## BRĪDINĀJUMS!

- ▶ Šī ierīce ir smaga. Tās pārvietošana jāveic vismaz diviem cilvēkiem.
- ▶ Visus iepakojuma materiālus uzglabājiet bērniem nepieejamā vietā un utilizējiet tos videi draudzīgā veidā.
- ▶ Izņemiet ierīci no iepakojuma.
- ▶ Noņemiet visus iepakojuma materiālus.

### Vides apstākļi

Istabas temperatūrai vienmēr jābūt no 10 °C līdz 38 °C, piemēram, ledusskapjiem CNCQ2T620EX, CNCQ2T620EW, CNCQ2T618EX, CNCQ2T620EB, CNCQ2T618EW, CNCQ2T618EB, ECN2CQTEW186, ECN2CQTEW186, ECN2CQTEW186, ECN2CQTEW206, ECN2CQTEB206, ECN2CQTEX206, CNCQ2T618EXMO, vai arī 10 °C līdz 43 °C, piemēram, ledusskapjiem CNCQ2T620DX, CNCQ2T620DW, jo tā var ietekmēt temperatūru ierīces iekšpusē un tās enerģijas patēriņu. Neuzstādiet ierīci citu siltumu izstarojošu ierīču (cepeškrāsns, ledusskapja) tuvumā bez izolācijas.

### Nepieciešamā vieta

Nepieciešamā vieta, kad ir durvis

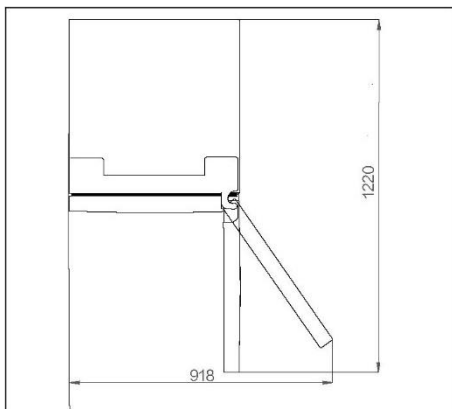

### Ventilācijas šķērsgriezums

Lai nodrošinātu pietiekamu ierīces ventilāciju drošības apsvērumu dēļ, jāievēro informācija par ventilāciju, šķērsgriezumiem.

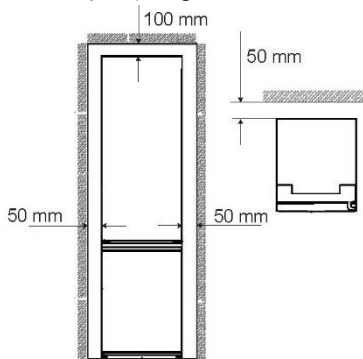

### Ierīces centrēšana

Ierīce jānovieto uz līdzenas un cietas virsmas.

1. Nolieciet ledusskapi nedaudz uz aizmuguri.
2. Noregulējiet kājiņas vēlamajā līmenī.

Pārļiecinieties, vai attālums līdz sienai eņģu pusē ir vismaz 100 mm, lai durvis varētu kārtīgi atvērt.

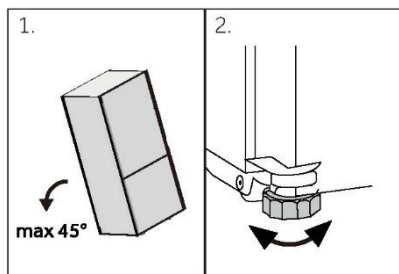

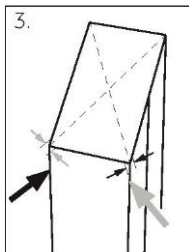

1. Stabilitāti var pārbaudīt, pamīšus uzsitot pa diagonālēm. Abos virzienos jābūt novērojamai vieglai šūpošanās kustībai. Pretējā gadījumā rāmis var deformēties, un rezultātā var rasties noplūde pie durvju blīvēm. Neliels slīpums uz aizmuguri atvieglo durvju aizvēršanu.

## PAZIŅOJUMS

Brīvēstāvošai ierīcei: šo aukstumiekārtu nav paredzēts izmantot kā iebūvētu ierīci

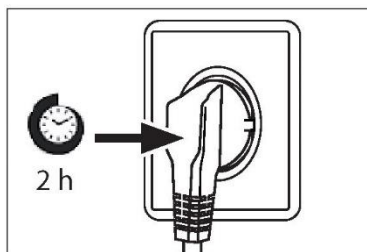

### Gaidīšanas laiks

Kompresora kapsulā ir bezapkopes smēreļļa. Ja ierīce tiek transportēta slīpā stāvoklī, šī eļļa transportēšanas laikā var izkļūt caur slēgto cauruļu sistēmu. Pirms ierīces pievienošanas barošanas avotam nogaidiet 2 stundas, lai eļļa saplūstu atpakaļ kapsulā.

### Elektriskais savienojums

Pirms katras savienošanas reizes pārbaudiet, vai:

- ▶ barošanas avots, kontaktligzda un drošinātājs atbilst tehnisko datu plāksnītei;
- ▶ strāvas kontaktligzda ir zemēta un tai nav vairāku kontaktligzdu vai pagarinātāju;
- ▶ strāvas kontaktdakša un kontaktligzda atbilst tehniskajām prasībām.

Pievienojiet kontaktdakšu pareizi uzstādītai māsaimniecības kontaktligzda.



## BRĪDINĀJUMS!

Lai izvairītos no riskiem, bojāts strāvas vads ir jānomaina klientu apkalpošanas dienestam (skatiet garantijas karti).

## Durvju apvēršana

Pirms ierīces pievienošanas barošanas avotam pārbaudiet, vai durvju eņģes ir jāmaina no labās puses (kur tās ir piegādes brīdī) uz kreiso, ja tas ir nepieciešams atbilstoši uzstādīšanas vietai un lietojamībai.



### BRĪDINĀJUMS!

- ▶ Šī ierīce ir smaga. Lai veiktu durvju apvēršanu, ir nepieciešami divi cilvēki.
- ▶ Pirms jebkuras darbības veikšanas atvienojiet ierīci no elektrotīkla
- ▶ Nesasveriet ierīci vairāk par 45°, lai neizraisītu dzesēšanas sistēmas bojājumus.

## Montāžas darbības

1. Nodrošiniet nepieciešamo instrumentu.
  2. Atvienojiet ierīci no elektrotīkla.
  3. Noņemiet augšējās eņģes vāku 1 un atskrūvējiet augšējo eņģi (trīs skrūves) labajā pusē 2.
  4. Atvienojiet savienojuma kabeli.
  5. Uzmaniģi noceliet vaļīgās ledusskapja durvis no vidējās eņģes.
  6. Noņemiet vidējo eņģi.
  7. Noņemiet priekšējā paneļa mazo pārsegu no kreisās uz labo pusi.
  8. Apgrieziet durvis otrādi un atskrūvējiet pārsegu (1). Izņemiet jauno pārsegu (2) no attiecīgā maisa un pieskrūvējiet pretējā pusē.
  9. Mainiet aizbāžņu un skrūves pozīcijas sānos.
  10. Pieskrūvējiet vidējo eņģi ierīces kreisajā pusē. Pievērsiet uzmanību vidējās eņģes šarnīra apgriešanai, nodrošinot to, lai puse ar blīvi būtu vērsta augšup.
  11. Uzmaniģi paceliet augšējās durvis uz vidējās eņģes. Pārliecinieties, vai šarnīrs iekļaujas apakšējo durvju eņģu cilindrā.
  12. Izņemiet jauno augšējo eņģi un eņģes pārsegu no piederumu somas. Izbīdi savienojuma kabeli caur augšējo eņģi un nostipriniet augšējo eņģi ar trim skrūvēm ierīces kreisajā pusē. Uzlieciet eņģes pārsegu uz eņģes.
  13. Pievienojiet savienojuma kabeli.
  14. Uzlieciet vietā priekšējo paneli un nostipriniet to ar piecām skrūvēm.
- Pēc durvju nomaiņas pārbaudiet, vai durvju blīves ir pareizi novietotas uz korpusa un visas skrūves ir kārtīgi pievilktas.

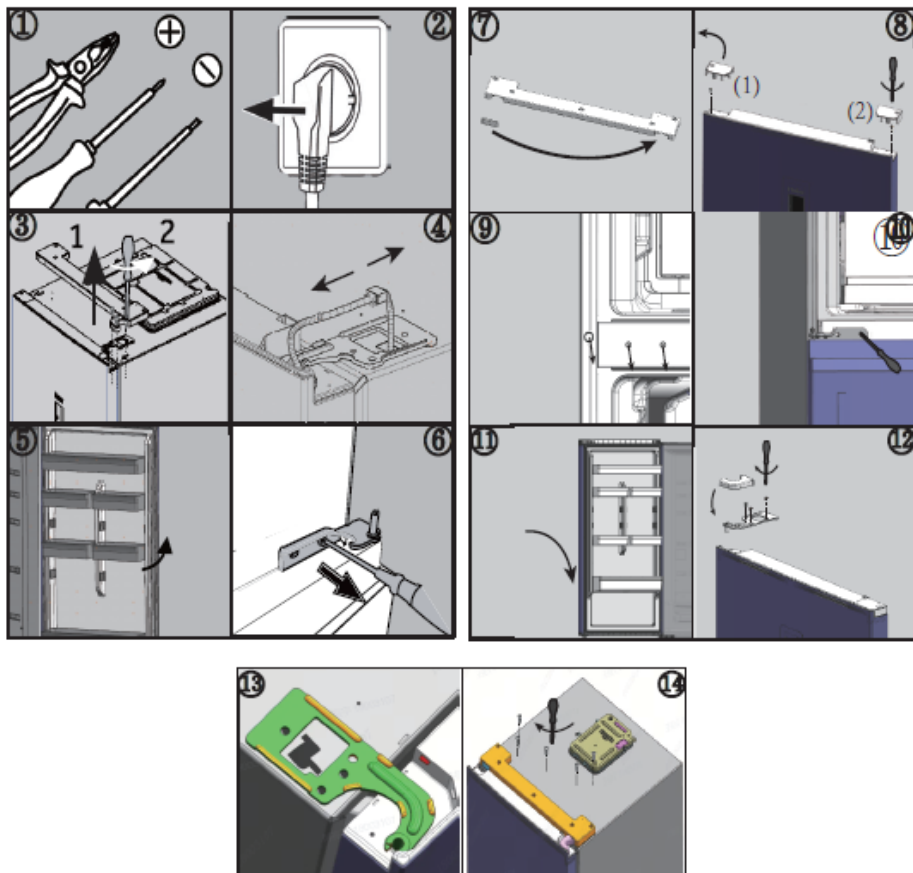

### Apkārtējās vides temperatūra

Plašinātā mērena: šo aukstumiekārtu ir paredzēts izmantot apkārtējās vides temperatūrā no 10 °C līdz 32 °C

Mērena: šo aukstumiekārtu ir paredzēts izmantot apkārtējās vides temperatūrā no 16 °C līdz 32 °C

Subtropu: šo aukstumiekārtu ir paredzēts izmantot apkārtējās vides temperatūrā no 16 °C līdz 38 °C

Tropu: šo aukstumiekārtu ir paredzēts izmantot apkārtējās vides temperatūrā no 16 °C līdz 43 °C

**Produkta parametri saskaņā ar Regulu (ES)2019/2016**

Pamatojoties uz standarta testa rezultātiem par 24 stundām. Faktiskais enerģijas patēriņš būs atkarīgs no ierīces lietošanas veida un atrašanās vietas

|  |   |                            |   |
|--|---|----------------------------|---|
| Modelis                                | CNCQ2T620EB<br>CNCQ2T620EW<br>CNCQ2T620EX<br>ECN2CQTEX206<br>ECN2CQTEB206<br>ECN2CQTEW206 | CNCQ2T620DW<br>CNCQ2T620DX | CNCQ2T618EW<br>CNCQ2T618EX<br>CNCQ2T618EB<br>ECN2CQTEW186<br>ECN2CQTEB186<br>ECN2CQTEX186 |
| Aukstumiekārtas veids                  | Ledusskapis/<br>saldētava   | Ledusskapis/<br>saldētava  | Ledusskapis/<br>saldētava   |
| Energoefektivitātes klase              | E   | D                          | E   |
| Enerģijas patēriņš gadā (kWh/gadā)     | 279   | 223                        | 270   |
| Tilpums ledusskapja nodalījumā (l)     | 289   | 289                        | 235   |
| Tilpums saldētavas nodalījumā (l)      | 120   | 120                        | 120   |
| Saldēšanas klase                       | 4 zvaigznes   | 4 zvaigznes                | 4 zvaigznes   |
| Atkausēšanas veids                     | Automātiska atkausēšana   | Automātiska atkausēšana    | Automātiska atkausēšana   |
| Temperatūras paaugstināšanās laiks (h) | 11  | 11                         | 11  |
| Saldēšanas jauda (kg/24h)              | 6   | 6                          | 6   |
| Klimata klase                          | SN.N.ST   | SN.N.STT                   | SN.N.ST   |



Paskaidrojumi:

- Jā, piedāvātie
- (1) Pamatojoties uz standartu atbilstības testa rezultātiem 24 stundu laikā. Faktiskais patēriņš ir atkarīgs no ierīces lietošanas veida un atrašanās vietas.
  - (2) Klimata novērtējums SN: Šī ierīce ir paredzēta lietošanai apkārtējās vides temperatūrā no + 10°C līdz +32°C  
 Klimata novērtējums N: Šī ierīce ir paredzēta lietošanai apkārtējās vides temperatūrā no + 16°C līdz +32°C  
 Klimata novērtējums ST: Šī ierīce ir paredzēta lietošanai apkārtējās vides temperatūrā no + 16°C līdz +38°C  
 Klimata novērtējums T: Šī ierīce ir paredzēta lietošanai apkārtējās vides temperatūrā no + 16°C līdz +43°C

#### Papildu tehniskie dati

| Modelis                   | CNCQ2T620EW<br>CNCQ2T620EX<br>CNCQ2T620EB<br>ECN2CQTEX206<br>ECN2CQTEB206<br>ECN2CQTEW206 | CNCQ2T620DW<br>CNCQ2T620DX | CNCQ2T618EW<br>CNCQ2T618EX<br>CNCQ2T618EB<br>ECN2CQTEW186<br>ECN2CQTEB186<br>ECN2CQTEX186 |
|---------------------------|---|----------------------------|---|
| Kopējais tilpums (l)      | 409   | 409                        | 355   |
| Spriegums/frekvence       | 220-240 V/50 Hz   | 220-240 V/50 Hz            | 220-240 V/50 Hz   |
| Nominālā strāva (A)       | 0,9   | 1,4                        | 0,9   |
| Galvenais drošinātājs (A) | 16  | 16                         | 16  |
| Dzesētājs                 | R600a(53g)  | R600a(53g)                 | R600a(53g)  |
| Izmēri (P/D/A milimetros) | 595*667*2050  | 595*667*2050               | 595*667*1850  |





Mēs iesakām izmantot mūsu Haier klientu apkalpošanas dienestu un oriģinālās rezerves daļas.

Ja rodas problēmas ar ierīci, lūdzu, vispirms skatiet sadaļu PROBLĒMU NOVĒRŠANA.

Ja tajā neatrodāt risinājumu, lūdzu, sazinieties ar

- ▶ vietējo izplatītāju vai
- ▶ mūsu Eiropas zvanu apkalpošanas centru (skatiet tālāk norādītos tālruņa numurus), vai
- ▶ skatiet pakalpojumu un atbalsta sadaļu (Service & Support) vietnē [www.haier.com](http://www.haier.com), kur varat aktivizēt apkopes
- ▶ pieprasījumu, kā arī atrast bieži uzdotos jautājumus.

Lai sazinātos ar mūsu apkalpošanas dienestu, pārlicinieties, vai jums ir pieejami tālāk minētie dati.

Informācija ir atrodama uz tehnisko datu plāksnītes.

Modelis \_\_\_\_\_

Sērijas nr. \_\_\_\_\_

Garantijas pakalpojuma gadījumā pārbaudiet arī ierīcei pievienoto garantijas karti.

| Eiropas zvanu apkalpošanas centrs |                 |  |
|-----------------------------------|-----------------|--|
| Valsts*                           | Tālruņa numurs  | Maksa  |
| Haier Italy (IT)                  | 199 100 912     |  |
| Haier Spain (ES)                  | 902 509 123     |  |
| Haier Germany (DE)                | 0180 5 39 39 99 | <ul style="list-style-type: none"><li>• 14 centi/min. (fiksētais tālrunis)</li><li>• maks. 42 centi/min. (mobilais tālrunis)</li></ul> |
| Haier Austrija (AT)               | 0820 001 205    | <ul style="list-style-type: none"><li>• 14,53 centi/min. (fiksētais tālrunis)</li><li>• maks. 20 centi/min. (visi pārējie)</li></ul>   |
| Haier United Kingdom (UK)         | 0333 003 8122   |  |
| Haier France (FR)                 | 0980 406 409    |  |



\* Citām valstīm, lūdzu, skatiet [www.haier.com](http://www.haier.com)

Haier Europe Trading S.r.l

Filiāle Apvienotajā Karalistē

Westgate House, Westgate, Ealing

London, W5 1YY

\* Saldēšanas iekārtas garantijas termiņa periods:

Minimālais garantijas periods ir šāds: 2 gadi ES valstīs, 3 gadi Turcijā, 1 gads Apvienotajā Karalistē, 1 gads Krievijā, 3 gadi Zviedrijā, 2 gadi Serbijā, 5 gadi Norvēģijā, 1 gads Marokā, 6 mēneši Alžīrijā, Tunisijā nav nepieciešama juridiska garantija.

\* Ierīces remonta rezerves daļu termiņš:

Termostati, temperatūras sensori, iespiedshēmas plātes un gaismas avoti ir pieejami vismaz septiņus gadus pēc modeļa pēdējās ierīces laišanas tirgū.

Durvju rokturi, durvju eņģes, paplātes un grozi — vismaz septiņus gadus, un durvju blīves — vismaz 10 gadus pēc modeļa pēdējās ierīces laišanas tirgū.

\* Lai iegūtu plašāku informāciju par produktu, lūdzu, apmeklējiet vietni <https://eprel.ec.europa.eu/> vai noskenējiet uz ierīces redzamo energoefektivitātes uzlīmes QR kodu.

|   |  |     |
|---|--|-----|
| <u>357 Varnostne informacije</u>            | Pred prvo uporabo                      | 358 |
|   | Namestitev                             | 358 |
|   | Vsakodnevna uporaba                    | 359 |
| <u>362 Predvidena uporaba</u>               |  |     |
| <u>363 Opis izdelka</u>                     |  |     |
| <u>365 Zaslonska plošča</u>                 |  |     |
| <u>366 Uporaba</u>                          | Prilagoditev temperature hladilnika    | 367 |
|   | Prilagoditev temperature zamrzovalnika | 367 |
|   | Funkcija finega nastavljanja           | 367 |
|   | Funkcije Fresh 0 °C                    | 367 |
| <u>370 Oprema</u>                           |  |     |
| <u>372 Nasveti za varčevanje z energijo</u> |  |     |
| <u>373 Nega in čiščenje</u>                 |  |     |
| <u>375 Odpravljanje težav</u>               |  |     |
| <u>379 Namestitev</u>                       |  |     |
| <u>383 Tehnični podatki</u>                 |  |     |
| <u>385 Služba za pomoč strankam</u>         |  |     |



**Kliknite na vsebino, da si ogledate  
podrobne informacije.**

## Hvala za nakup izdelka Candy.

Pred uporabo aparata skrbno preberite ta navodila. Navodila vsebujejo pomembne informacije, ki vam bodo pomagale čim boljše izkoristiti aparat ter zagotoviti varno in pravilno namestitvev, uporabo in vzdrževanje.

Ta priročnik hranite na priročnem mestu, da je vedno na doseg roke za varno in pravilno uporabo aparata.

Če aparat prodate, ga podarite ali pustite za sabo, ko se selite, poskrbite, da boste ta priročnik predali novemu lastniku, da se bo lahko seznanil z aparatom in varnostnimi opozorili.

## Dodatki

Preverite dodatke in literaturo v skladu s tem seznamom:



Vložek  
pokrovčka



Energijska  
nalepka



Garancijska  
kartica



Kratka  
navodila

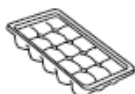

Ice cube  
tray



Tečaji vrat



Pokrov tečaja



## OPOZORILO – Pomembne varnostne informacije



## OBVESTILO – Splošne informacije in nasveti



## Okoljske informacije



### Odstranjevanje

Pomagajte varovati okolje in zdravje ljudi. Embalažo odložite v ustrezne zbiralnike za recikliranje. Pomagajte pri recikliranju električnih in elektronskih odpadnih naprav. Aparatov, označenih s tem simbolom, ne odlagajte med gospodinjske odpadke. Vrnite izdelek vašemu lokalnemu obratu za recikliranje ali se obrnite na občinski urad.



## OPOZORILO!

Nevarnost telesnih poškodb ali zadušitev!

Hladilna sredstva in pline je treba odstraniti profesionalno. Prepričajte se, da cevi hladilnega tokokroga niso poškodovane, preden jih ustrezno zavržete. Aparat pred čiščenjem odklopite z napajanja. Odsluženemu aparatu odrežite električni kabel in ga zavržite. Odstranite pladnje in predale ter zatič in tesnila vrat, da preprečite zapiranje otrok in hišnih ljubljencev v aparat.



## Pred prvim vklopom aparata preberite naslednje varnostne nasvete:



### OPOZORILO!

#### Pred prvo uporabo

- ▶ Prepričajte se, da med prevozom ni prišlo do poškodb.
- ▶ Odstranite vso embalažo in shranjujte izven dosega otrok.
- ▶ Pred namestitvijo aparata počakajte vsaj dve uri, da zagotovite polno učinkovitost hladilnega krogotoka.
- ▶ Aparat naj prenašata vsaj dve osebi, ker je težek.

#### Namestitev

- ▶ Aparat naj bo postavljen v dobro prezračevan prostor. Poskrbite, da bo nad aparatom in okoli njega vsaj 5 cm prostora.
- ▶ Aparata nikoli ne postavljajte na vlažno mesto ali mesto, kjer bi lahko po njem brizgala voda. Očistite in pobrišite vodne kapljice in madeže z mehko čisto krpo.
- ▶ Aparata ne postavljajte neposredno na sonce ali blizu virov toplote (npr. štedilnikov, grelcev).
- ▶ Aparat namestite na mestu, ki je primerno njegovi velikosti in namenu.
- ▶ Poskrbite, da bodo prezračevalne odprtine aparata ali vgradnih elementov proste in neovirane.
- ▶ Prepričajte se, da se podatki o električnem toku na ploščici s tehničnimi navedbami ujemajo z napajanjem. V nasprotnem primeru se obrnite na električarja.
- ▶ Aparat deluje z izmeničnim napajanjem 220–240 VAC/50 Hz. Nenormalno nihanje napetosti lahko povzroči, da se aparat ne zažene, poškoduje prikazovalnik temperature ali kompresor ali pa se med delovanjem pojavi nenavaden hrup. V tem primeru se namesti samodejni regulator.
- ▶ Ne uporabljajte adapterjev z več vtiči in podaljškov.
- ▶ Prenosnih vtičnic ali prenosnega električnega napajanja ne postavljajte za aparat.
- ▶ Prepričajte se, da se napajalni kabel ni zataknil pod hladilnikom. Ne stopajte na napajalni kabel.



## OPOZORILO!

- ▶ Uporabite ločeno ozemljeno vtičnico za napajanje, ki je lahko dostopna. Aparat mora biti ustrezno ozemljen.  
Samo za Združeno kraljestvo: Napajalni kabel aparata je opremljen s 3-žilnim (ozemljitvenim) vtičem, ki ustreza standardni 3-žilni (ozemljeni) vtičnici. Nikoli ne odrežite in ne odstranjujte tretjega zatiča (ozemljitev). Po namestitvi aparata mora biti vtič dostopen.

- ▶ Ne poškodujte hladilne napeljave.

### Vsakodnevna uporaba

- ▶ Ta aparat lahko uporabljajo otroci, starejši od 8 let, ter osebe z zmanjšanimi fizičnimi, senzoričnimi ali umskimi zmožnostmi ali s pomanjkanjem izkušenj in znanja, pod ustreznim nadzorom, ali če imajo navodila za varno uporabo aparata ter če razumejo s tem povezana tveganja.
- ▶ Otrokom, starim od 3 do 8 let, je dovoljeno polnjenje in praznjenje, vendar jim ni dovoljeno čiščenje in nameščanje hladilnih aparatov.
- ▶ Otroci, mlajši od 3 let, naj se zadržujejo stran od aparata, razen če so pod stalnim nadzorom.
- ▶ Otroci naj se z aparatom ne igrajo.
- ▶ Če v bližini aparata pušča hladilni plin ali drug vnetljiv plin, izklopite ventil uhajajočega plina, odprite vrata in okna ter ne odklopite napajalnega kabla hladilnika ali drugega aparata.
- ▶ Upoštevajte, da je aparat, na primer CNCQ2T620EX, CNCQ2T620EW, CNCQ2T618EX, CNCQ4T618EW, CNCQ4T618EB, ECN2CQTEX186, ECN2CQTEB186, ECN2CQTEW186, ECN2CQTEX206, ECN2CQTEB206, ECN2CQTEW206, nastavljen za delovanje v določenem razponu temperature okolja med 10 °C in 38 °C. Aparat morda ne bo deloval pravilno, če je dlje časa izpostavljen temperaturi, ki je višja ali nižja od navedene.
- ▶ Upoštevajte, da je aparat, na primer CNCQ2T620DX, CNCQ2T620DW, nastavljen za delovanje v določenem razponu temperature okolja med 10 °C in 43 °C. Aparat morda ne bo deloval pravilno, če je dlje časa izpostavljen temperaturi, ki je višja ali nižja od navedene.
- ▶ Na hladilnik ne postavljajte nestabilnih predmetov (težkih predmetov, posod, napolnjenih z vodo), da se izognete poškodbam zaradi padca ali električnega udara zaradi stika z vodo.
- ▶ Ne vlecite vratnih polic. Vrata se lahko potegnejo poševno, stojalo za steklenice.



## OPOZORILO!

- ▶ Ne shranjujte ali uporabljajte vnetljivih, eksplozivnih ali jedkih snovi v aparatu ali njegovi bližini.
- ▶ V aparatu ne shranjujte zdravil, bakterij ali kemičnih snovi. Ta aparat je gospodinjiski aparat, zato ni priporočljivo hraniti materialov, ki zahtevajo strogo določene temperature.
- ▶ V zamrzovalniku nikoli ne shranjujte tekočin v steklenicah ali pločevinkah (razen močnih žganih pijač), zlasti gaziranih pijač, saj jih bo med zamrzovanjem razneslo.
- ▶ Preverite stanje hrane, če je prišlo do segrevanja v zamrzovalniku.
- ▶ Ne nastavite nepotrebno nizke temperature v predelu hladilnika. Pri visokih nastavitvah lahko pride do temperatur pod ničlo. Pozor: Steklenice lahko počijo
- ▶ Zamrznjenih živil se ne dotikajte z mokrimi rokami (uporabite rokavice). Še posebej ne jejte ledenk takoj, ko jih vzamete iz zamrzovalnika. Obstaja tveganje za zamrznitev ali nastanek mehurjev zaradi zmrzali. PRVA pomoč: takoj postavite pod tekočo mrzlo vodo. Ne vlecite proč!
- ▶ Med delovanjem se ne dotikajte notranjosti zamrzovalnega dela, zlasti z mokrimi rokami, saj lahko vaše roke primrznejo na površino.
- ▶ V primeru prekinitve napajanja ali pred čiščenjem aparat izklopite. Pred ponovnim zagonom aparata počakajte vsaj 7 minut, saj lahko pogosto zaganjanje poškoduje kompresor.
- ▶ Ne uporabljajte električnih naprav v predalih za shranjevanje živil v aparatu, razen če njihovo uporabo priporoča proizvajalec.  
Vzdrževanje/čiščenje
- ▶ Poskrbite, da bodo otroci pod nadzorom, če bodo opravljali čiščenje in vzdrževanje.
- ▶ Pred vsakim rednim vzdrževanjem aparat odklopite iz električnega napajanja. Pred ponovnim zagonom aparata počakajte vsaj 5 minut, saj lahko pogosto zaganjanje poškoduje kompresor.
- ▶ Ko nameščate aparat, poskrbite, da električni kabel ne bo zataknjen ali poškodovan.
- ▶ Prenosnih vtičnic ali prenosnega električnega napajanja ne postavljajte za aparat.
- ▶ Ne uporabljajte električnih naprav v prostorih za shranjevanje živil v aparatu, razen če njihovo uporabo priporoča proizvajalec.
- ▶ V aparatu ne shranjujte eksplozivnih substanc, kot so na primer razpršilci pod tlakom z vnetljivim potisnim plinom.





## OPOZORILO!

- ▶ Pri izklopu aparata primite vtič kabla, ne vlecite kabla.
- ▶ Aparata ne čistite s trdimi ščetkami, žičnimi krtačami, detergentom v prahu, bencinom, amil acetatom, acetonom in podobnimi organskimi raztopinami, kislimi ali alkalnimi raztopinami. Čistite ga s posebnim detergentom za hladilnik, da se izognete poškodbam.
- ▶ Zmrzali in ledu ne strgajte z ostrimi predmeti. Ne uporabljajte razpršil in električnih grelnikov, kot so grelnik, sušilec za lase, parni čistilniki ali drugi viri toplote, da se izognete poškodbam plastičnih delov.
- ▶ Ne uporabljajte mehanskih sredstev za pospešitev odmrzovanja oziroma sredstev, ki jih ne priporoča proizvajalec.
- ▶ Če je priključni kabel poškodovan, morate preprečiti morebitna tveganja, zato ga sme nadomestiti samo proizvajalec, njegov servisni agent ali drug kvalificiran serviser.
- ▶ Aparata ne poskušajte popravljati, razstavljati ali spreminjati sami. V primeru popravila se obrnite na našo službo za stranke.
- ▶ Vsaj enkrat letno odstranite prah na hrbtne strani enote, da se izognete nevarnosti požara in povečani porabi energije.
- ▶ Med čiščenjem aparata ne škropite ali spirajte.
- ▶ Aparata ne čistite s pršenjem vode ali paro.
- ▶ Hladnih steklenih polic ne čistite z vročo vodo. Zaradi nenadne spremembe temperature se lahko steklo zlomi.

## Informacije o hladilnih plinih



## OPOZORILO!

Aparat vsebuje vnetljivo hladilno sredstvo IZOBUTAN (R600a). Prepričajte se, da hladilni tokokrog med transportom ali namestitvijo ni poškodovan. Puščanje hladilnega sredstva lahko povzroči poškodbe oči ali pa se sredstvo vname. Če je prišlo do poškodbe, aparatu ne približujte odprtih virov ognja, temeljito prezračite prostor, ne priključujte ali odklapljajte napajalnih kablov aparata ali katere koli druge naprave. Obvestite službo za pomoč strankam.

Če oči pridejo v stik s hladilnim sredstvom, jih takoj sperite pod tekočo vodo in pokličite očesnega specialista.



## Predvidena uporaba

Ta aparat je namenjen hlajenju in zamrzovanju hrane. Zasnovan je bil izključno za uporabo v gospodinjstvih in prostorih, kot so kuhinjski prostori za osebje v trgovinah, pisarne in druga delovna okolja; na kmetijah in za uporabo strank v hotelih, motelih in drugih bivalnih objektih ter v prenočitvenih in gostinskih dejavnostih.

Ni primeren za komercialno ali industrijsko uporabo.

Spreminjanje aparata je prepovedano. Nenamenska uporaba lahko povzroči nevarnosti in izgubo garancijskih zahtevkov.

## Standardi in direktive ali

Ta izdelek izpolnjuje zahteve vseh veljavnih direktiv ES z ustreznimi usklajenimi standardi in standardi ZK, ki določajo oznaki CE ali UKCA.



## **i** OBVESTILO

Zaradi tehničnih sprememb in različnih modelov se lahko nekatere ilustracije v tem priročniku razlikujejo od vašega modela.

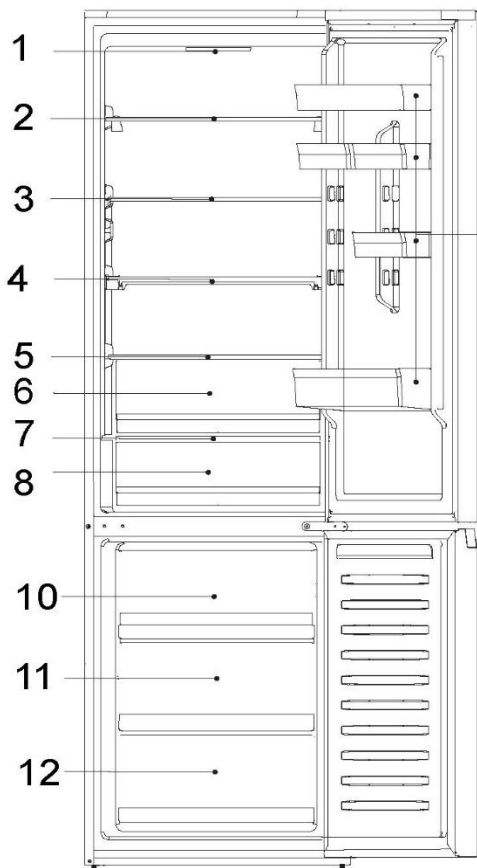

CNCQ2T620EX  
CNCQ2T620EW  
CNCQ2T620DX  
CNCQ2T620DW  
CNCQ2T620EB  
ECN2CQTEX206  
ECN2CQTEW206  
ECN2CQTEB206

A: Predel hladilnika

- 1- Zaslonska plošča
- 2- Staklena polica
- 3- Staklena polica
- 4- Staklena polica
- 5- Pokrov predala
- 6- Predal za območje vlažnosti
- 7- Pokrov predala
- 8- Predal Fresh 0 °C
- 9- Posodica na vratih

B: Predel zamrzovalnika

- 10- Zgornji predal zamrzovalnika
- 11- Srednji predal zamrzovalnika
- 12- Spodnji predal zamrzovalnika



## **i** OBVESTILO

Zaradi tehničnih sprememb in različnih modelov se lahko nekatere ilustracije v tem priročniku razlikujejo od vašega modela.

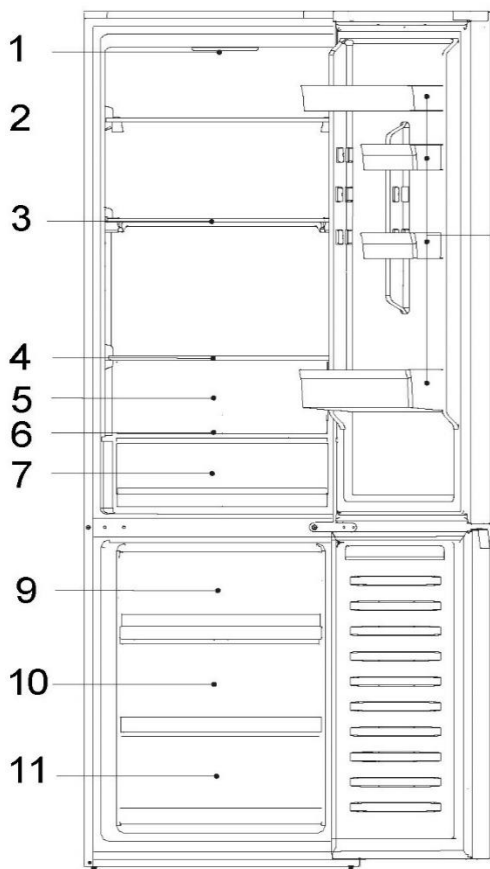

CNCQ2T618EW  
 CNCQ2T618EB  
 CNCQ2T618EX  
 ECN2CQTEB186  
 ECN2CQTEW186  
 ECN2CQTEX186

A: Predel hladilnika

- 1- Zaslonska plošča
- 2- Steklena polica
- 3- Steklena polica
- 4- Steklena polica
- 5- Pokrov predala
- 6- Predal Fresh 0 °C
- 7- Posodica na vratih

B: Predel zamrzovalnika

- 8- Zgornji predal zamrzovalnika
- 9- Srednji predal zamrzovalnika
- 10- Spodnji predal zamrzovalnika

## Zaslonska plošča

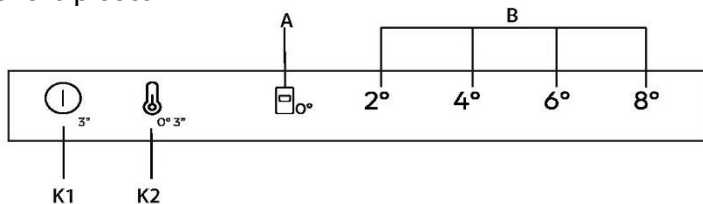

### Gumbi

K1 Vklon/izklop, uporablja se za vklop/izklop aparata.

K2 Izbira temperature/fina nastavitvev

Tipka za vklop/izklop, ki se uporablja za vklop/izklop funkcije Fresh 0°C.

### Indikatorji

A Funkcija Fresh 0°C

B Prikaz temperature hladilnika

## Pred prvo uporabo

- ▶ Odstranite vso embalažo in jo hranite izven dosega otrok ter jo zavržite na okolju prijazen način.
- ▶ Očistite notranjost in zunanost aparata kakor tudi notranjost in dodatke z vodo ter blagim detergentom ter jih posušite z mehko krpo.
- ▶ Ko je aparat poravnán in očiščen, počakajte vsaj 2 uri, preden ga priključite na napajanje. Glejte poglavje NAMESTITEV.
- ▶ Preden aparat napolnite s hrano, predhodno ohladite predele pri visokih nastavitvah.

## Mehanski gumbi

Gumbi na zaslonski plošči so mehanski gumbi.

### Vklop/izklop aparata

Aparat začne delovati takoj, ko ga priključite na napajanje.

Ob prvem vklopu hladilnika zasvetita indikator »4°« v območju »B« (prikaz temperature hladilnika) in indikator »« predala Fresh 0°C. Temperatura hladilnika in zamrzovalnika se samodejno nastavi na 4 °C oziroma –20 °C, predal Fresh 0°C pa začne delovati.

## OBVESTILO

Aparat je vnaprej nastavljen na priporočeno temperaturo 4 °C. To je priporočena nastavitev. Če želite, lahko te temperature ročno spremenite.

### Alarm odprtih vrat

Ko so vrata hladilnika odprta več kot 3 minute, se oglasi alarm za odprta vrata.

Alarm lahko izklopite tako, da zaprete vrata. Če vrata ostanejo odprta več kot 7 minut, se luč v hladilniku in osvetlitev zaslonske plošče samodejno izklopita.

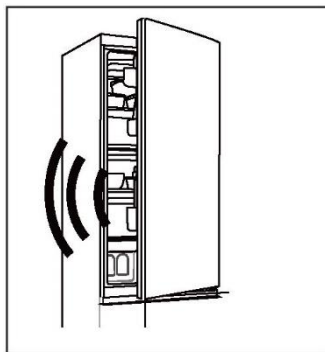

### Vklop/izklop napajanja

Ko je aparat vklopljen, pritisnite gumb K1 za 3 sekunde, da aparat preide v stanje pripravljenosti, kompresor preneha delovati in luč ugasne; ko je aparat v stanju pripravljenosti, pritisnite gumb K1 za 3 sekunde, da se aparat vklopi, kompresor začne delovati in luč zasveti.

### Nastavitev temperature

Na notranjo temperaturo vplivajo naslednji dejavniki:

Temperatura prostora



Pogostost odpiranja vrat  
Količina shranjenih živil  
Namestitvev aparata

### Prilagoditev temperature v predelu hladilnika/zamrzovalnika

1. Pritisnite tipko »K2« (izbira temperature v hladilniku), da izberete temperaturo v hladilniku;
2. Indikator »B« (prikaz temperature v hladilniku) bo izmenično zasvetil, kot je prikazano spodaj;

$2^{\circ} \rightarrow 4^{\circ} \rightarrow 6^{\circ} \rightarrow 8^{\circ}$

3. Po približno 3 sekundah bo nastavev potrjena.
4. Ko na zaslonski plošči izberete temperaturo v hladilniku, je ustrezna temperatura v zamrzovalniku  $2^{\circ} (-22^{\circ}) \rightarrow 4^{\circ} (-20^{\circ}) \rightarrow 6^{\circ} (-18^{\circ}) \rightarrow 8^{\circ} (-16^{\circ})$ .

### Fina nastavev

Način izbire finega nastavljanja omogoča sedem možnosti nastavitve temperatur, kot so  $2^{\circ}$ ,  $3^{\circ}$  ( $2^{\circ} 4^{\circ}$ ),  $4^{\circ}$ ,  $5^{\circ}$  ( $4^{\circ} 6^{\circ}$ ),  $6^{\circ}$ ,  $7^{\circ}$  ( $6^{\circ} 8^{\circ}$ ),  $8^{\circ}$ .

Kako uporabiti funkcijo fine nastavitve:

1. Držite tipko K2 8 sekund, da vklopite/izklopite način finega nastavljanja. Ko naprava preklopi v način, se oglasi zvočni signal in lučka LED trenutno izbranega nivoja hlajenja močno sveti.
2. S pritiskom na tipko K2 se nastavev finega nastavljanja poveča in ob vsakem pritisku izmenično zasveti indikator »B« (prikaz temperature hladilnika), kot je prikazano spodaj;

$2^{\circ} \rightarrow 3^{\circ} (2^{\circ} 4^{\circ}) \rightarrow 4^{\circ} \rightarrow 5^{\circ} (4^{\circ} 6^{\circ}) \rightarrow 6^{\circ} \rightarrow 7^{\circ} (6^{\circ} 8^{\circ}) \rightarrow 8^{\circ}$

### predal »Fresh 0°C«

Če želite vstopiti v način »Fresh 0°C«, pri odprtih vratih hladilnika pritisnite K2 za 3 sekunde.

Oglasi se zvočni signal, zasveti indikator » 0°C « in temperatura v predalu Fresh 0°C se nastavi na približno 0°C.

Če želite izstopiti iz načina »0°C«, pri odprtih vratih hladilnika pritisnite K2 za 3 sekunde.

Oglasi se zvočni signal, » 0°C « ugasne in temperatura v predalu »0°C« se bo spreminjala glede na temperaturo hladilnika.



### OBVESTILO

1. Ko aparat preide v način finega nastavljanja in zasvetita indikatorja »B« (prikaz temperature hladilnika) in  $2^{\circ} 4^{\circ}$ , kar pomeni, da hladilnik deluje pri  $3^{\circ}$ ; če zasveti  $4^{\circ} 6^{\circ}$ , hladilnik deluje pri  $5^{\circ}$ ; če zasveti  $6^{\circ} 8^{\circ}$ , pa hladilnik deluje pri  $7^{\circ}$ ;
2. Ko je temperatura prostora nižja od  $8^{\circ}\text{C}$  in je hlajenje v načinu  $2^{\circ}$ , je ne glede na to, ali je način »0°C« vklopljen ali izklopljen, temperatura v predalu Fresh 0°C približno  $0^{\circ}\text{C}$ .



## Nasveti za shranjevanje svežih živil

### Shranjevanje v hladilnik

Temperatura v hladilniku naj bo manj kot 5 °C.

Vročo hrano je treba pred shranjevanjem v aparatu ohladiti na sobno temperaturo.

Živila, ki jih želite shranjevati v hladilniku, je treba pred shranjevanjem oprati in posušiti.

Živila, ki jih želite shranjevati, morajo biti pravilno zaprta, da preprečite vonjave ali spremembe okusa.

Ne shranjujte prevelikih količin hrane. Med posameznimi živili pustite nekaj mesta, da jih obda hladen zrak, s čimer dosežete boljše in bolj homogeno hlajenje.

Živila, ki jih uporabljate vsak dan, je treba hraniti na sprednji strani police.

Med posameznimi živili in notranjimi stenami pustite nekaj mesta, s čimer omogočite pretok zraka. Predvsem pa ne shranjujte živil ob zadnji steni: hrana lahko primrzne na zadnjo steno. Izogibajte se neposrednemu stiku hrane (zlasti mastne ali kisle hrane) z notranjo oblogo, saj lahko olje/kislina uniči notranjo oblogo. Očistite mastno/kislo umazanijo, kadarkoli jo odkrijete.

Zamrznjena živila lahko nežno odmrznete v hladilniku. Tako prihranite energijo.

Postopek staranja sadja in zelenjave, kot so bučke, melone, papaja, banana, ananas itd., se lahko v hladilniku pospeši. Zato jih ni priporočljivo shranjevati v hladilniku. Vendar pa je zorenje močno zelenega sadja mogoče pospešiti za določeno obdobje. Tudi čebulo, česen, ingver in drugo korenovko je treba hraniti pri sobni temperaturi.

Neprijetni vonji v hladilniku so znak, da se je nekaj razlilo in da je potrebno čiščenje. Glejte poglavje Nega in čiščenje

Različna živila je treba postaviti v različna območja glede na njihove lastnosti.

### Shranjevanje v predelu zamrzovalnika

- Temperaturo zamrzovalnika pustite na -18 °C.
- Vročo hrano je treba pred shranjevanjem v zamrzovalnem predelu ohladiti na sobno temperaturo.
- Hrana, razrezana na majhne porcije, bo hitreje zmrznila in lažje jo boste odtalili ter kuhali. Priporočena teža vsakega obroka je manjša od 2,5 kg
- Bolje je, da hrano spravite v embalažo, preden jo shranite v zamrzovalnik. Zunanost embalaže mora biti suha, da se prepreči lepljenje vrečk. Embalažni materiali morajo biti brez vonja, nestrupeni in netoksični ter morajo tesniti.
- Da bi se izognili izteku obdobja shranjevanja, si zabeležite datum zamrznitve, rok in ime živila na embalaži glede na obdobja shranjevanja različnih živil.





## OPOZORILO!

Kislina, alkalije in sol itd. lahko poškodujejo notranjo površino zamrzovalnika.

- Živil, ki vsebujejo te snovi (npr. morske ribe), ne polagajte neposredno na notranjo površino. Slano vodo v zamrzovalniku je treba takoj očistiti.
- Ne prekoračite časa shranjevanja živil, ki ga priporočajo proizvajalci. Iz zamrzovalnika vzemite samo potrebno količino hrane.
- Odmrznjena živila hitro zaužijte. Odmrznjene hrane ni mogoče znova zamrzniti, če je najprej ne skuhate, sicer je manj užitna.
- V hladilnik ne nalagajte prevelikih količin sveže hrane. Glejte zamrzovalno zmogljivost zamrzovalnika - glejte TEHNIČNE PODATKE ali podatke na tipski tablici.
- Živila lahko hranite v zamrzovalniku pri temperaturi najmanj  $-18^{\circ}\text{C}$  2 do 12 mesecev, odvisno od njegovih lastnosti (npr. meso: 3–12 mesecev, zelenjavo: 6–12 mesecev).
- Pri zamrzovanju sveže hrane se izogibajte stiku z že zamrznjeno hrano. Nevarnost odmrzovanja!

### Pri shranjevanju komercialno zamrznjenih živil upoštevajte ta navodila:

- Vedno upoštevajte proizvajalčeve smernice glede dolžine za shranjevanje živil. Ne prekoračite teh smernic!
- Naj bo čas med nakupom in shranjevanjem čim krajši, da ohranite kakovost hrane.
- Kupite zamrznjena živila, ki so bila shranjena pri temperaturi  $-18^{\circ}\text{C}$  ali nižji.
- Izogibajte se nakupu hrane z ledom ali zmrzaljo na embalaži – to pomeni, da so bili izdelki v določenem trenutku morda delno odmrznjeni in znova zamrznjeni – dvig temperature vpliva na kakovost hrane.



## **i** OBVESTILO

Zaradi različnih modelov vaš izdelek morda nima vseh naslednjih funkcij. Glejte poglavje Opis izdelka.

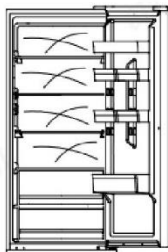

### Več pretokov zraka

Hladilnik je opremljen s sistemom z več pretoki zraka, s katerim se hladni pretoki zraka nahajajo na vsaki ravni police. To pomaga ohraniti enotno temperaturo, da ostane hrana dlje časa sveža.

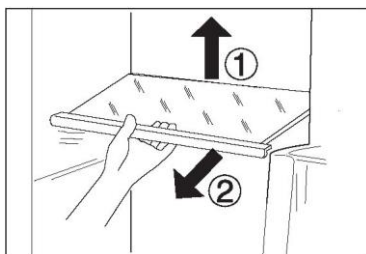

### Nastavljive police

1. Višino polic lahko prilagodite tako, da ustrezajo vašim potrebam po shranjevanju.
2. Za premik police jo najprej odstranite tako, da dvignete njen zadnji rob ① in jo izvlečete ②.
3. Če jo želite znova namestiti, jo postavite na vodila na obeh straneh in potisnite do konca nazaj, dokler zadnji del police ni pritrjen v reže na strani

### Odstranljive police za vrata/nosilec za steklenice

1. Posode v vratih lahko odstranite za čiščenje:
2. Položite roko na vsako stran posode in jo dvignite ① ter izvlečete ②.
3. Za vstavev posode v vrata izvedite zgornje korake v obratnem vrstnem redu

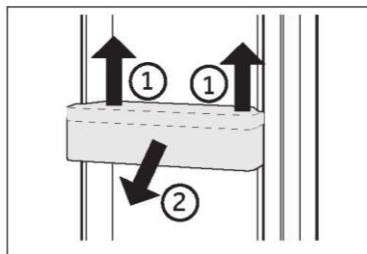

## Predal za shranjevanje v hladilniku

Za uporabo in nastavitve predela za shranjevanje v hladilniku glejte poglavje UPORABA.

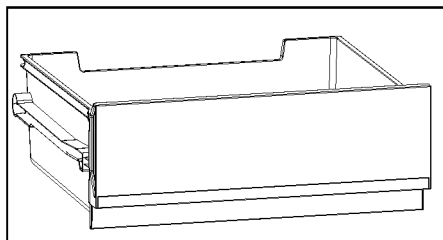

## Predal zamrzovalnika

Predale zamrzovalnika lahko naravnost in povsem izvlečete. Nameščeni so na gladko tekočem teleskopskem vodilu. Omogočajo udobno shranjevanje in odstranjevanje zamrznjene hrane. Zaradi mehanizma samodejnega zapiranja vrat je rokovanje enostavno in lahko prihranite energijo

## Odstranljiv predal

Če želite predal odstraniti, ga v največji možni meri izvlecite ①, dvignite in odstranite ②.

Za vstavitve predala zgornje korake izvedite v obratnem vrstnem redu.

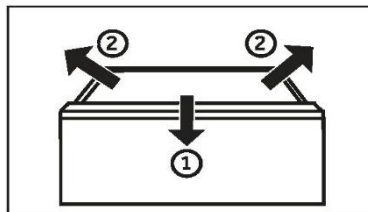

## OPOZORILO!

Predalov ne preobremenjujte: Največja obremenitev posameznega predala: 35 kg!

## Luč

Notranja lučka LED se prižge, ko so odprta vrata. Na delovanje luči ne vpliva nobena druga nastavitve aparata.



## Namigi za varčevanje z električno energijo

- ▶ Prepričajte se, da je aparat pravilno prezračen (glejte NAMESTITEV).
- ▶ Aparata ne postavljajte neposredno na sonce ali blizu virov toplote (npr. štedilnikov, grelcev).
- ▶ Izogibajte se nepotrebno nizki temperaturi v aparatu. Poraba energije se poveča, ko je v aparatu nastavljena nižja temperatura.
- ▶ Počakajte, da se toplotno obdelana živila ohladijo in jih šele nato postavite v aparat.
- ▶ Vrata aparata odprite čim manjkrat in za čim krajši čas.
- ▶ Aparata ne polnite preveč, da se izognete oviranju pretoka zraka.
- ▶ Izogibajte se zraku v embalaži živil.
- ▶ Tesnila vrat naj bodo čista, da se bodo vrata vedno pravilno zaprla.
- ▶ Pri konfiguraciji, ki najbolj varčuje z energijo, morajo biti predali in police v aparatu nameščeni v tovarniškem stanju, hrano pa je treba položiti tako, da ne ovira odvoda zraka iz kanala.



## OPOZORILO!

Aparat pred čiščenjem izključite iz napajanja.

### Čiščenje

Aparat očistite, ko hranite le malo živil ali nič.

Aparat je treba očistiti vsake štiri tedne za dobro vzdrževanje in za preprečevanje neprijetnega vonja hrane.



## OPOZORILO!

- ▶ Aparata ne čistite s trdimi ščetkami, žičnimi krtačami, detergentom v prahu, bencinom, amil acetatom, acetonom in podobnimi organskimi raztopinami, kislimi ali alkalnimi raztopinami. Čistite ga s posebnim detergentom za hladilnik, da se izognete poškodbam.
- ▶ Med čiščenjem aparata ne škropite ali spirajte.
- ▶ Aparata ne čistite s pršenjem vode ali paro.
- ▶ Hladnih steklenih polic ne čistite z vročo vodo. Zaradi nenadne spremembe temperature se lahko steklo zlomi.
- ▶ Ne dotikajte se notranjosti zamrzovalnega predela, zlasti z mokrimi rokami, saj lahko vaše roke primrznejo na površino.

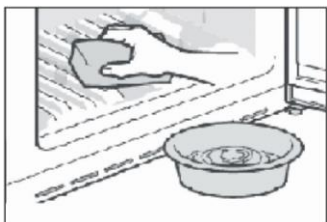

- ▶ Tesnilo na vratih naj bo vedno čisto.
- ▶ Očistite notranjost in ohišje aparata z gobo, navlaženo v topli vodi in nevtralnem čistilu.
- ▶ Z mehko brisačo ali gobico, namočeno v toplo vodo (v toplo vodo lahko dodate nevtralen detergent), obrišite notranjost in zunanost hladilnika, vključno s tesnilom na vratih, stojalom za vrata, steklenimi policami, posodami in podobno.
- ▶ Če pride do razlitja tekočine, odstranite vse kontaminirane dele, neposredno jih sperite s tekočo vodo, posušite in vrnite v hladilnik.
- ▶ Če pride do razlitja kremaste snovi (na primer smetana, stopljeni sladoled), odstranite vse kontaminirane dele, za nekaj časa postavite v toplo vodo s temperaturo približno 40 °C, nato sperite s tekočo vodo, posušite in vrnite nazaj v hladilnik.
- ▶ Če se majhen del ali komponenta zatakne v hladilniku (med policami ali predali), ga odstranite z majhno mehko krtačo. Če dela ne dosežete, se obrnite na servis Haier.
- ▶ Sperite in posušite z mehko krpo.
- ▶ Nobenega dela aparata ne čistite v pomivalnem stroju.
- ▶ Pred ponovnim zagonom aparata počakajte vsaj 7 minut, saj lahko pogosto zaganjanje poškoduje kompresor.

### Odmrzovanje

Odmrzovanje predelov hladilnika in zamrzovalnika se izvede samodejno: ročno upravljanje ni potrebno.



## Menjava luči LED



### OPOZORILO!

LED-lučke ne smete zamenjati sami, zamenjati jo sme le proizvajalec ali pooblaščen servisier.

Luči kot vir svetlobe uporabljajo sijalke LED z nizko porabo energije in dolgo življenjsko dobo. Če pride do kakršnih koli nepravilnosti, se obrnite na službo za pomoč strankam. Glejte SLUŽBA ZA POMOČ STRANKAM.

Parametri luči:

Hladilni prostor: največ 12 V, 1,5 W

## Dolgotrajna neuporaba

Če aparata dlje časa ne uporabljate:

vso hrano odstranite;

izklopite napajalni kabel;

očistite aparat, kot je opisano zgoraj;

vrata naj ostanejo odprta, da preprečite nastanek neprijetnega vonja.



### OBVESTILO

Aparat izklopite le, če je to nujno potrebno.

## Premikanje aparata

1. Odstranite vso hrano in izključite aparat.
2. Police in druge premične dele v hladilniku in zamrzovalniku pritrdite z lepilnim trakom.
3. Hladilnika ne nagibajte za več kot 45°, da ne poškodujete hladilnega sistema.



### OPOZORILO!

- ▶ Aparata ne dvigujte za ročaje.
- ▶ Aparata nikoli ne postavljajte vodoravno na tla.

Številne težave, do katerih prihaja, bi lahko rešili sami brez posebnega strokovnega znanja. V primeru težav preverite vse prikazane možnosti in sledite spodnjim navodilom, preden se obrnete na servisno službo. Glejte SLUŽBA ZA POMOČ STRANKAM.



## OPOZORILO!

- ▶ Pred vzdrževanjem izklopite aparat in odklopite vtič iz vtičnice.
- ▶ Električno opremo lahko servisirajo samo usposobljeni električarji, saj lahko nepravilna popravila povzročijo znatno posledično škodo.
- ▶ Če je napajalni kabel poškodovan, ga sme zamenjati samo proizvajalec, njegov servisni agent ali drug kvalificiran serviser, da preprečite morebitne nevarnosti.

| Težava  | Možen vzrok   | Možna rešitev  |
|---|---|--|
| Kompresor ne deluje.                          | <ul style="list-style-type: none"> <li>• Omrežni vtič ni priključen v omrežno vtičnico.</li> <li>• Aparat je v ciklu odmrzovanja</li> </ul>   | <ul style="list-style-type: none"> <li>• Priključite omrežni vtič.</li> <li>• To je normalno za avtomatsko odmrzovanje</li> </ul>  |
| Aparat deluje prepogosto ali deluje predolgo. | <ul style="list-style-type: none"> <li>• Notranja ali zunanja temperatura je previsoka.</li> <li>• Aparat že nekaj časa ni vklopljen.</li> <li>• Vrata aparata niso tesno zaprta.</li> <li>• Vrata so bila odprta prepogosto ali predolgo.</li> <li>• Nastavitev temperature v zamrzovalnem prostoru je prenizka.</li> <li>• Tesnila vrat so umazana, obrabljena, razpokana ali neustrezna.</li> <li>• Zahtevano kroženje zraka ni zagotovljeno.</li> </ul> | <ul style="list-style-type: none"> <li>• V tem primeru je običajno, da aparat deluje dlje.</li> <li>• Običajno traja od 8 do 12 ur, da se aparat popolnoma ohladi.</li> <li>• Zaprite vrata/predal in se prepričajte, da je aparat nameščen na ravni podlagi ter da na vratih ni ovirajoče hrane ali posode</li> <li>• Vrat/predala ne odpirajte prepogosto.</li> <li>• Nastavite višjo temperaturo, dokler ni dosežena zadovoljiva temperatura za hlajenje. Temperatura hladilnika je stabilna po 24 urah.</li> <li>• Očistite tesnilo vrat/predala ali prosite službo za pomoč strankam, da vam ga zamenja.</li> <li>• Zagotovite ustrezno prezračevanje.</li> </ul> |



| Težava  | Možen vzrok   | Možna rešitev  |
|---|---|--|
| Notranjost hladilnika je umazana in/ali ima neprijeten vonj.              | <ul style="list-style-type: none"> <li>• Notranjost hladilnika je potrebno očistiti.</li> <li>• V hladilniku je shranjena hrana z močnim vonjem.</li> </ul>   | <ul style="list-style-type: none"> <li>• Očistite notranjost hladilnika</li> <li>• Hrano dobro zavijte.</li> </ul>   |
| Znotraj aparata ni dovolj hladno.   | <ul style="list-style-type: none"> <li>• Temperatura je nastavljena previsoko.</li> <li>• Spravili ste preveč tople hrane.</li> <li>• Naenkrat ste spravili preveč hrane.</li> <li>• Živila so preblizu drug drugemu.</li> <li>• Vrata/predal aparata ni(so) tesno zaprt(a).</li> <li>• Vrata/predal je bil odprt prepogosto ali predolgo.</li> </ul> | <ul style="list-style-type: none"> <li>• Ponastavite temperaturo.</li> <li>• Preden blago shranite, ga vedno ohladite.</li> <li>• Vedno shranjujte manjše količine hrane.</li> <li>• Pustite razmik med žvili, ki omogoča pretok zraka.</li> <li>• Zaprite vrata/predal.</li> <li>• Vrat/predala ne odpirajte prepogosto.</li> </ul> |
| Znotraj aparata je prehladno.   | <ul style="list-style-type: none"> <li>• Temperatura je nastavljena prenizko.</li> </ul>  | <ul style="list-style-type: none"> <li>• Ponastavite temperaturo.</li> </ul>   |
| Nastajanje vlage na notranji strani hladilnega prostora.                  | <ul style="list-style-type: none"> <li>• Zunanje okolje je pretoplo in prevlažno.</li> <li>• Vrata/predal aparata ni(so) tesno zaprt(a).</li> <li>• Vrata/predal je bil odprt prepogosto ali predolgo.</li> <li>• Posode s hrano ali tekočine so ostale odprte.</li> </ul>  | <ul style="list-style-type: none"> <li>• Povečajte temperaturo.</li> <li>• Zaprite vrata/predal.</li> <li>• Vrat/predala ne odpirajte prepogosto.</li> <li>• Vroča hrana naj se ohladi na sobno temperaturo, hrano in tekočine pa zaprite.</li> </ul>  |
| Vlaga se nabira na zunanji površini hladilnika ali med vrati in predalom. | <ul style="list-style-type: none"> <li>• Zunanje okolje je pretoplo in prevlažno.</li> <li>• Vrata niso tesno zaprta. Hladen zrak v aparatu in topel zunanji zrak kondenzirata.</li> </ul>  | <ul style="list-style-type: none"> <li>• To je normalno v vlažnem podnebnju in se bo spremenilo, ko se vlažnost zmanjša.</li> <li>• Prepričajte se, da so/je vrata/predal tesno zaprt(a).</li> </ul>   |
| Močan led in zmrazil v zamrzovalnem prostoru.                             | <ul style="list-style-type: none"> <li>• Blago ni bilo ustrezno zapakirano.</li> <li>• Vrata/predal aparata ni(so) tesno zaprt(a).</li> <li>• Vrata/predal je bil odprt prepogosto ali predolgo.</li> </ul>   | <ul style="list-style-type: none"> <li>• Blago vedno dobro zapakirajte.</li> <li>• Zaprite vrata/predal</li> <li>• Vrat/predala ne odpirajte prepogosto.</li> </ul>  |



| Težava  | Možen vzrok  | Možna rešitev  |
|---|--|--|
|   | <ul style="list-style-type: none"> <li>• Tesnila vrat/predala so umazana, obrabljena, razpokana ali neustrezna.</li> <li>• Nekaj na notranji strani preprečuje pravilno zapiranje vrat/predala.</li> </ul> | <ul style="list-style-type: none"> <li>• Očistite tesnilo vrat/predala ali ga zamenjajte z novim.</li> <li>• Premaknite police, posode v vratih ali notranje posode, da se vrata/predal zaprejo.</li> </ul>                    |
| Strani hladilnika in trak na vratih se segrejejo.           | <ul style="list-style-type: none"> <li>• -</li> </ul>  | <ul style="list-style-type: none"> <li>• To je običajno.</li> </ul>  |
| Aparat proizvaja nenormalne zvoke.                          | <ul style="list-style-type: none"> <li>• Aparat ni nameščen na ravno podlago.</li> <li>• Aparat se dotika predmeta v njeni bližini.</li> </ul>   | <ul style="list-style-type: none"> <li>• Nastavite noge, da poravnate aparat.</li> <li>• Odstranite predmete okoli aparata.</li> </ul>   |
| Slišati je treba rahel zvok, podoben zvoku pretakanja vode. | <ul style="list-style-type: none"> <li>• -</li> </ul>  | <ul style="list-style-type: none"> <li>• To je običajno.</li> </ul>  |
| Zaslišali boste pisk alarma.                                | <ul style="list-style-type: none"> <li>• Vrata hladilnega prostora so odprta.</li> </ul>   | <ul style="list-style-type: none"> <li>• Zaprite vrata</li> </ul>  |
| Slišali boste šibko brenenje.                               | <ul style="list-style-type: none"> <li>• Sistem proti kondenzaciji deluje</li> </ul>   | <ul style="list-style-type: none"> <li>• To preprečuje kondenzacijo in je normalno</li> </ul>  |
| Notranja razsvetljava ali hladilni sistem ne deluje.        | <ul style="list-style-type: none"> <li>• Omrežni vtič ni priključen v omrežno vtičnico.</li> <li>• Napajanje ne deluje pravilno.</li> <li>• Lučka LED ne deluje.</li> </ul>                                | <ul style="list-style-type: none"> <li>• Priključite omrežni vtič.</li> <li>• Preverite električno napajanje prostora. Pokličite lokalno elektro podjetje!</li> <li>• Za zamenjavo lučke pokličite servisno službo.</li> </ul> |



Če se želite obrniti na tehnično pomoč, obiščite naše spletno mesto:

<https://corporate.haier-eu-ropo.com/en/>

V razdelku »spletno mesto« izberite blagovno znamko izdelka in državo. Preusmerjeni boste na določeno spletno mesto, kjer boste našli telefonsko številko in obrazec za stik s tehnično pomočjo.

## Prekinitev napajanja

V primeru izpada električne energije naj bi hrana ostala varno hladna približno 5 ur.

Upoštevajte te nasvete med daljšo prekinitvijo oskrbe z električno energijo, zlasti poleti:

- ▶ Čim manjkrat odprite vrata/predal.
- ▶ Med prekinitvijo napajanja v aparat ne vstavljajte dodatnih živil.
- ▶ Če ste predhodno obveščeni o prekinitvi napajanja in je trajanje prekinitve daljše od 5 ur, naredite nekaj ledu in ga postavite na vrh hladilnega predela.
- ▶ Takoj po prekinitvi je potreben pregled blaga.
- ▶ Ker bo temperatura v hladilniku med prekinitvijo napajanja ali drugo okvaro narasla, se obdobje shranjevanja in užitnosti hrane skrajša. Takoj za tem je vsako hrano, ki se odtaja, treba zaužiti ali skuhati in znova zamrzniti (kjer je to primerno), da se prepreči tveganje za zdravje.

## Funkcija pomnilnika med prekinitvijo napajanja

Po ponovni vzpostavitvi napajanja aparat nadaljuje z nastavitvami, ki so bile nastavljene pred izpadom električne energije.

## Razpakiranje



## OPOZORILO!

- ▶ Aparat je težak. Prenašata ga naj vsaj dve osebi.
- ▶ Vso embalažo hranite izven dosega otrok in jo zavržite na okolju prijazen način.
- ▶ Vzemite aparat iz embalaže.
- ▶ Odstranite vso embalažo.

### Okoljski pogoji

Za ta hladilnik, na primer CNCQ2T620EX, CNCQ2T620EW, CNCQ2T618EX, CNCQ2T620EB, CNCQ2T618EW, CNCQ2T618EB, ECN2CQTEW186, ECN2CQTEW186, ECN2CQTEW186, ECN2CQTEW206, ECN2CQTEB206, ECN2CQTEX206, CNCQ2T618EXMO, mora biti sobna temperatura vedno med 10 °C in 38 °C; za ta hladilnik, na primer CNCQ2T620DX, CNCQ2T620DW, mora biti sobna temperatura vedno med 10 °C in 43 °C, saj lahko vpliva na temperaturo v notranjosti aparata in njeno porabo energije. Aparata ne nameščajte brez izolacije v bližini drugih naprav, ki oddajajo toploto (pečice, hladilniki).

### Priporočeni prostor

Priporočeni prostor, ko so vrata

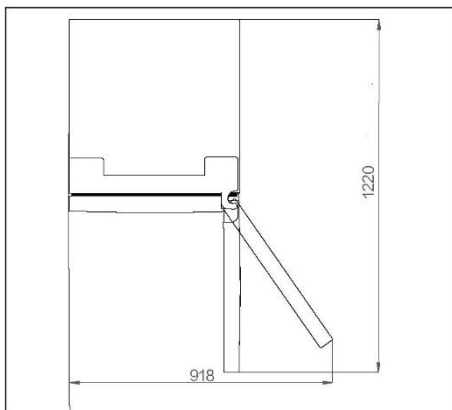

### Prezračevanje v prerezu

Da bi iz varnostnih razlogov dosegli zadostno prezračevanje aparata, je treba upoštevati informacije o zahtevanih prezračevalnih površinah.

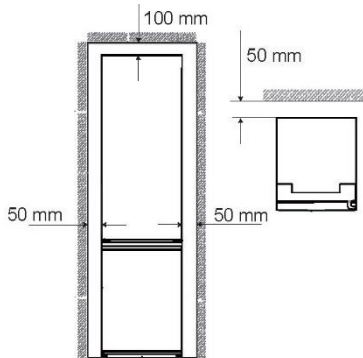

### Poravnava aparata

Aparat naj bo postavljen na ravno in trdno površino.

1. Hladilnik rahlo nagnite nazaj.
2. Noge nastavite na zeleno raven.

Prepričajte se, da je razdalja do stene na strani tečaja vsaj 100 mm, da se lahko vrata normalno odprejo.

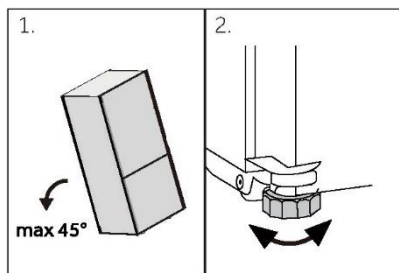

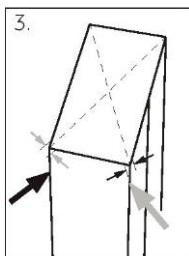

1. Stabilnost lahko preverite z izmeničnim pomikanjem po diagonalah. Rahlo zibanje mora biti enako v obe smeri. V nasprotnem primeru se okvir lahko deformira; rezultat je morebitno puščanje tesnil vrat. Rahel nagib nazaj olajša zapiranje vrat.

## **i** OBVESTILO

Za prostostoječi aparat: ta hladilnik ni namenjen uporabi kot vgradni hladilnik

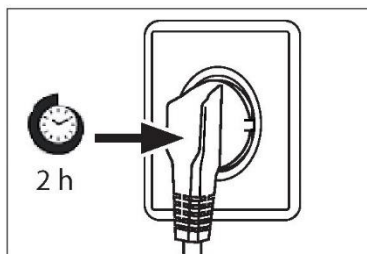

### Čas čakanja

Mazalno olje, ki ga ni treba vzdrževati, je v kapsuli kompresorja. Če je aparat nagnjen, lahko to olje med transportom steče skozi zaprt cevni sistem. Preden aparat priključite na napajanje, počakajte vsaj 2 uri, da olje priteče nazaj v kapsulo.

### Priključitev v električno omrežje

Pred vsako priključitvijo preverite, ali:

- ▶ so napajanje, vtičnica in varovalke skladni s tipsko tablico,
- ▶ je vtičnica ozemljena in da v bližini ni podaljška z več vtičnicami ali kablskega podaljška,
- ▶ sta vtič in vtičnica pravilno nameščena.

Vtič priključite v pravilno nameščeno gospodinjsko vtičnico.

## **!** OPOZORILO!

Da bi se izognili tveganju, mora servis zamenjati poškodovan napajalni kabel (glejte garancijski list).

## Sprememba smeri odpiranja vrat

Pred priključitvijo aparata na napajanje preverite, ali je treba nihanje vrat zamenjati z desne (stanje ob dobavi) na levo, če je to potrebno zaradi mesta namestitve in uporabnosti.



### OPOZORILO!

- ▶ Aparat je težak. Za spremembo smeri odpiranja vrat sta potrebni dve osebi.
- ▶ Pred kakršnim koli delom najprej izklopite aparat iz električnega omrežja.
- ▶ Aparata ne nagibajte za več kot 45 °C, da preprečite poškodbe hladilnega sistema.

## Koraki sestavljanja

1. Zagotovite potrebno orodje.
  2. Izklopite aparat.
  3. Odstranite pokrov zgornjega tečaja 1 in odvijte zgornji tečaj (trije vijaki) na desni strani 2.
  4. Izklopite priključni kabel.
  5. Previdno dvignite vrata hladilnika s srednjega tečaja.
  6. Odstranite srednji tečaj.
  7. Premaknite majhen pokrov sprednje plošče z leve na desno stran.
  8. Obrnite vrata na glavo in odvijte pokrov (1). Iz vrečke z dodatki vzemite nov pokrov (2) in ga privijte na nasprotno stran.
  9. Zamenjajte položaje slepih čepov in vijaka na strani.
  10. Privijte srednji tečaj na levo stran aparata. Bodite pozorni na obračanje vrtenja srednjega tečaja in se prepričajte, da je stran s tesnilom obrnjena navzgor.
  11. Previdno dvignite zgornja vrata s srednjega tečaja. Prepričajte se, da se vrtljiva os prilega cevi tečaja spodnjih vrat.
  12. Iz vrečke z dodatki vzemite nov zgornji tečaj in pokrov tečaja. Priključni kabel speljite skozi zgornji tečaj in pritrdite zgornji tečaj s tremi vijaki na levi strani aparata. Namestite pokrov tečaja na tečaj.
  13. Priključite priključni kabel.
  14. Namestite sprednjo ploščo in jo pritrdite s petimi vijaki.
- Po menjavi vrat preverite, ali so tesnila vrat pravilno nameščena na ohišju in so vsi vijaki dobro priviti.

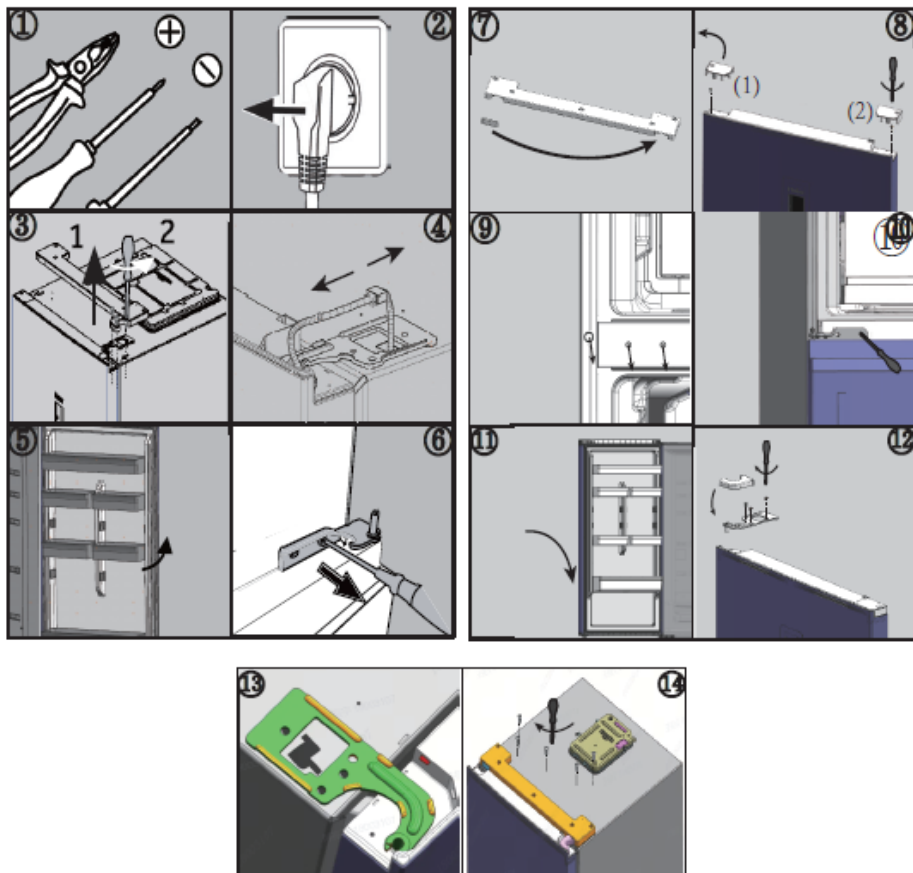

## Sobne temperature

Razširjeno zmerno: ta hladilni aparat je namenjen uporabi pri sobni temperaturi od 10 do 32 °C.

Zmerno: ta hladilni aparat je namenjen uporabi pri sobni temperaturi od 16 do 32 °C.

Subtropsko: ta hladilni aparat je namenjen uporabi pri sobni temperaturi od 16 do 38 °C.

Tropsko: ta hladilni aparat je namenjen za uporabo pri sobni temperaturi od 16 °C do 43 °C.

**Parametri izdelka v skladu z Uredbo (EU) 2019/2016**

Na podlagi 24-urnih standardnih testnih rezultatov. Dejanska poraba energije bo odvisna od načina uporabe aparata in njenogove lokacije

|                                       |   |                            |   |
|---------------------------------------|---|----------------------------|---|
| Model                                 | CNCQ2T620EB<br>CNCQ2T620EW<br>CNCQ2T620EX<br>ECN2CQTEX206<br>ECN2CQTEB206<br>ECN2CQTEW206 | CNCQ2T620DW<br>CNCQ2T620DX | CNCQ2T618EW<br>CNCQ2T618EX<br>CNCQ2T618EB<br>ECN2CQTEW186<br>ECN2CQTEB186<br>ECN2CQTEX186 |
| Vrsta hladilnega aparata              | Hladilnik-zamrzovalnik  | Hladilnik-zamrzovalnik     | Hladilnik-zamrzovalnik  |
| Razred energijske učinkovitosti       | E   | D                          | E   |
| Letna poraba energije (kWh/leto)      | 279   | 223                        | 270   |
| Prostornina predela hladilnika (L)    | 289   | 289                        | 235   |
| Prostornina predela zamrzovalnika (L) | 120   | 120                        | 120   |
| Razred zamrzovanja                    | 4 zvezdice  | 4 zvezdice                 | 4 zvezdice  |
| Vrsta odtajanja                       | Samodejno odtajanje   | Samodejno odtajanje        | Samodejno odtajanje   |
| Čas dviga temperature (h)             | 11  | 11                         | 11  |
| Zmogljivost zamrzovanja (kg/24h)      | 6   | 6                          | 6   |
| Klimatski razred                      | SN.N.ST   | SN.N.STT                   | SN.N.ST   |



Pojasnila:

- Da, vključeno
- (1) Na podlagi rezultatov preskusa skladnosti s standardi v 24 urah. Dejanska poraba je odvisna od uporabe in lokacije aparata.
- (2) Ocena podnebja SN: Ta aparat je namenjen uporabi pri sobni temperaturi med 10 in 32 °C  
 Ocena okolja N: Ta aparat je namenjen uporabi pri sobni temperaturi med 16 in 32 °C  
 Ocena podnebja ST: Ta aparat je namenjen uporabi pri sobni temperaturi med +16 in +38 °C  
 Ocena okolja T: Ta aparat je namenjen uporabi pri sobni temperaturi med +16 in +43 °C

#### Dodatni tehnični podatki

| Model                                  | CNCQ2T620EW<br>CNCQ2T620EX<br>CNCQ2T620EB<br>ECN2CQTEX206<br>ECN2CQTEB206<br>ECN2CQTEW206 | CNCQ2T620DW<br>CNCQ2T620DX | CNCQ2T618EW<br>CNCQ2T618EX<br>CNCQ2T618EB<br>ECN2CQTEW186<br>ECN2CQTEB186<br>ECN2CQTEX186 |
|--|---|----------------------------|---|
| Skupna prostornina za shranjevanje (L) | 409   | 409                        | 355   |
| Napetost/frekvenca                     | 220~240 V / 50 Hz   | 220~240 V / 50 Hz          | 220~240 V / 50 Hz   |
| Nazivni tok (A)                        | 0,9   | 1,4                        | 0,9   |
| Glavna varovalka (A)                   | 16  | 16                         | 16  |
| Hladilno sredstvo                      | R600a(53g)  | R600a(53g)                 | R600a(53g)  |
| Mere (Š/G/V v mm)                      | 595*667*2050  | 595*667*2050               | 595*667*1850  |





Priporočamo našo službo za pomoč strankam Haier in uporabo originalnih nadomestnih delov.

Če imate težave z aparatom, najprej preverite poglavje ODPRAVLJANJE TEŽAV.

Če tam ne najdete rešitve, se obrnite na

- ▶ lokalnega prodajalca ali
- ▶ naš evropski klicni servisni center (glejte spodaj navedene telefonske številke) ali
- ▶ razdelek Servis in podpora na spletnem mestu [www.haier.com](http://www.haier.com), kjer lahko oddate zahtevek
- ▶ za servis in poiščete odgovore na pogosto postavljena vprašanja.

Če se želite obrniti na naš servis, se prepričajte, da imate na voljo naslednje podatke. Podatke najdete na tipski tablici.

Model \_\_\_\_\_

Serijska št. \_\_\_\_\_

V primeru uveljavljanja garancije preverite tudi garancijsko kartico, ki je priložena izdelku.

| Evropski center za klicne storitve |                     |   |
|------------------------------------|---------------------|---|
| Država*                            | Telefonska številka | Stroški   |
| Haier Italy (IT)                   | 199 100 912         |   |
| Haier Spain (ES)                   | 902 509 123         |   |
| Haier Germany (DE)                 | 0180 5 39 39 99     | <ul style="list-style-type: none"><li>• 14 centov/min, stacionarno omrežje</li><li>• največ 42 centov/min, mobilno omrežje</li></ul>      |
| Haier Austria (AT)                 | 0820 001 205        | <ul style="list-style-type: none"><li>• 14,53 centa/min, stacionarno omrežje</li><li>• največ 20 centov/min, vsa ostala omrežja</li></ul> |
| Haier United Kingdom (UK)          | 0333 003 8122       |   |
| Haier France (FR)                  | 0980 406 409        |   |



\*Za druge države glejte [www.haier.com](http://www.haier.com)

Haier Europe Trading S.r.l

Branch UK

Westgate House, Westgate, Ealing

London, W5 1YY

\*Trajanje garancije hladilnega aparata:

Minimalno garancijsko obdobje je: 2 leti za države EU, 3 leta za Turčijo, 1 leto za Združeno kraljestvo, 1 leto za Rusijo, 3 leta za Švedsko, 2 leti za Srbijo, 5 let za Norveško, 1 leto za Maroko, 6 mesecev za Alžirijo, za Tunizijo pravna garancija ni potrebna.

\*Obdobje razpoložljivosti rezervnih delov za popravilo aparata:

Termostati, temperaturni senzorji, tiskana vezja in svetlobni viri so na voljo najmanj sedem let po tem, ko je bila na trg dostavljena zadnja enota modela.

Ključavnice, tečaji vrat, pladnji in košare najmanj sedem let, tesnila vrat pa najmanj 10 let po tem, ko je bila na trg dostavljena zadnja enota modela.

\*Za dodatne informacije o izdelku obiščite spletno mesto <https://eprel.ec.europa.eu/> ali skenirajte kodo QR na energijski nalepki, priloženi aparatu.

## 421 Bezpečnostní informace

Před prvním použitím 422

Instalace 422

Každodenní používání 423

## 394 Určené použití

## 395 Popis výrobku

## 397 Panel displeje

## 398 Používání

Nastavení teploty v chladničce 399

Nastavení teploty v mrazničce 399

Funkce Jemné nastavení 399

Funkce 0 °C Fresh 399

## 402 Vybavení

## 404 Tipy pro úsporu energie

## 405 Čištění a údržba

## 407 Řešení problémů

## 411411 Instalace

## 415 Technické údaje

## 417 Zákaznický servis



**Kliknutím na obsah zobrazte podrobné informace.**

## Děkujeme vám za zakoupení výrobku Candy.

Před použitím spotřebiče si pozorně přečtěte tyto pokyny. Obsahují důležité informace, které vám pomohou co nejlépe využít spotřebič a zajistit jeho bezpečnou a správnou instalaci, používání a údržbu.

Uschovejte tuto příručku na praktickém místě, abyste do ní mohli kdykoli nahlédnout ohledně bezpečného a správného používání spotřebiče.

Pokud spotřebič prodáváte, věnujete nebo necháváte ve starém domě, předejte společně s ním také tuto příručku, aby se mohl nový vlastník seznámit se spotřebičem a přečíst si bezpečnostní varování.

## Příslušenství

Zkontrolujte příslušenství a literaturu podle tohoto seznamu:



**VAROVÁNÍ – Důležité bezpečnostní informace****UPOZORNĚNÍ – Všeobecné informace a tipy****Informace týkající se životního prostředí****Likvidace**

Pomáhejte chránit životní prostředí a lidské zdraví. Vložte obalový materiál do vhodných kontejnerů pro recyklaci. Pomáhejte recyklovat odpadní elektrické a elektronické spotřebiče. Spotřebiče označené tímto symbolem nevyhazujte do domovního odpadu. Zašlete výrobek do místního recyklačního závodu, nebo se obraťte na váš obecní úřad.

**VAROVÁNÍ!**

Nebezpečí poranění nebo udušení!

Chladiva a plyny vyžadují profesionální likvidaci. Zajistěte, aby se potrubí chladicího okruhu nepoškodilo, než bude náležitě zlikvidováno. Odpojte spotřebič od síťového napájení. Odstříhňte síťový kabel a zlikvidujte ho. Odstraňte police a přihrádky, stejně jako západku a těsnění dvířek, aby nedošlo k uzavření dětí a domácích zvířat uvnitř spotřebiče.



**Před prvním zapnutím spotřebiče si přečtěte následující rady týkající se bezpečnosti:**



## **VAROVÁNÍ!**

### **Před prvním použitím**

- ▶ Ujistěte se, že při přepravě nedošlo k žádnému poškození.
- ▶ Odstraňte veškerý obalový materiál a uschovejte ho mimo dosah dětí.
- ▶ Před instalací spotřebiče počkejte alespoň dvě hodiny, aby byla zaručena plná účinnost okruhu chladiva.
- ▶ Se spotřebičem vždy manipulujte alespoň ve dvou osobách, protože je těžký.

### **Instalace**

- ▶ Spotřebič by se měl umístit do dobře větrané místnosti. Nad spotřebičem a kolem něj zajistěte volný prostor alespoň 5 cm.
- ▶ Nikdy neumistujte spotřebič do vlhkého prostoru nebo na místo, kde by na něj mohla stříkat voda. Vodu a skvrny odstraňte a vysušte měkkou, čistou látkou.
- ▶ Neinstalujte spotřebič na přímé sluneční světlo nebo do blízkosti zdrojů tepla (např. sporáků nebo ohřivačů).
- ▶ Nainstalujte spotřebič na místo odpovídající jeho velikost a používání a vyrovnejte ho.
- ▶ Zajistěte, aby nic nezakrývalo větrací otvory ve spotřebiči nebo v konstrukci pro vestavění.
- ▶ Ujistěte se, že parametry elektrického napájení se shodují s údaji na výrobním štítku. V opačném případě kontaktujte elektrikáře.
- ▶ Spotřebič pracuje s napájením 220–240 VAC/50 Hz. Abnormální kolísání napětí může způsobit, že spotřebič se nespustí nebo se poškodí displej teploty či kompresor, případně se může za chodu ozývat neobvyklý hluk. V takovém případě by se měl nainstalovat automatický regulátor.
- ▶ Nepoužívejte rozbočovací adaptéry ani prodlužovací kabely.
- ▶ Neumistujte za spotřebič přenosné rozbočovací zásuvky ani prodlužovací kabely.
- ▶ Ujistěte se, že napájecí kabel není zachycen chladničkou. Nešlapejte na napájecí kabel.



## VAROVÁNÍ!

- ▶ K napájení použijte samostatnou, snadno přístupnou uzemněnou zásuvku. Tento spotřebič musí být uzemněný. Pouze pro Spojené království: Napájecí kabel spotřebiče je vybaven trojpólovou zástrčkou (s uzemněním), která se zapojuje do standardní trojpólové zásuvky (s uzemněním). Nikdy neodřezávejte ani nedemontujte třetí kolík (uzemnění). Zástrčka by měla být přístupná i po instalaci spotřebiče.

- ▶ Nepoškodte okruh chladiva.

### Každodenní používání

- ▶ Tento spotřebič mohou používat děti starší osmi let a osoby s omezenými fyzickými, smyslovými nebo duševními schopnostmi nebo osoby nezkušené a neznalé za předpokladu, že mají zajištěný dohled nebo byly poučeny o bezpečném používání spotřebiče a chápou související rizika.
- ▶ Děti ve věku od 3 do 8 let mohou spotřebič plnit a vyprazdňovat, ale nesmějí jej čistit ani instalovat.
- ▶ Zabraňte dětem mladším 3 let v přístupu ke spotřebiči, pokud nejsou pod nepřetržitým dozorem.
- ▶ Děti si se spotřebičem nesmějí hrát.
- ▶ Jestliže v blízkosti spotřebiče uniká chladný plyn nebo jiný hořlavý plyn, vypněte ventil unikajícího plynu, otevřete dveře a okna a neodpojujte zástrčku napájecího kabelu chladničky nebo jakéhokoli jiného spotřebiče od zásuvky.
- ▶ Upozorňujeme, že spotřebič, například CNCQ2T620EX, CNCQ2T620EW, CNCQ2T618EX, CNCQ4T618EW, CNCQ4T618EB, ECN2CQTEX186, ECN2CQTEB186, ECN2CQTEW186, ECN2CQTEX206, ECN2CQTEB206, ECN2CQTEW206, je nastaven na provoz při určitém rozsahu teplot mezi 10 °C a 38 °C. Spotřebič nemusí řádně fungovat, pokud je po dlouhou dobu vystaven teplotám nad nebo pod indikovaným rozsahem.
- ▶ Upozorňujeme, že spotřebič, například CNCQ2T620DX, CNCQ2T620DW, je nastaven na provoz při určitém rozsahu teplot mezi 10 °C a 43 °C. Spotřebič nemusí řádně fungovat, pokud je po dlouhou dobu vystaven teplotám nad nebo pod indikovaným rozsahem.
- ▶ Nepokládejte na horní stranu chladničky nestabilní předměty (těžké předměty, nádoby naplněné vodou), aby se předešlo zranění způsobenému pádem nebo elektrickým proudem v důsledku styku s vodou.
- ▶ Netahejte za police ve dvířkách. Dvířka by se mohla vychýlit, mohla by se vytáhnout police na láhve nebo by se spotřebič mohl převrhnout.



## VAROVÁNÍ!

- ▶ Ve spotřebiči nebo v jeho blízkosti neskladujte ani nepoužívejte hořlavé, výbušné nebo korozivní látky.
- ▶ Ve spotřebiči neskladujte léky, bakterie ani chemické látky. Tento spotřebič je určen k použití v domácnosti. Nedoporučuje se skladovat materiály, které vyžadují přesně stanovené teploty.
- ▶ Do mrazničky nikdy neukládejte tekutiny v láhvích nebo plechovkách (kromě vysokoprocenních lihovin), a zejména nápoje sycené oxidem uhličitým, protože by během mrazení praskly.
- ▶ Pokud se v mrazničce zvýší teplota, zkontrolujte stav potravin.
- ▶ Nenastavujte zbytečně nízkou teplotu ve vnitřním prostoru chladničky. Při vysokém nastavení může teplota klesnout do záporných hodnot. Pozor: Láhve mohou prasknout
- ▶ Nedotýkejte se mražených potravin mokřýma rukama (noste rukavice). Zejména nejzte nanuky bezprostředně po vyjmutí z prostoru mrazničky. Hrozí nebezpečí přimrznutí nebo vzniku omrzlin. PRVNÍ POMOC: ihned umístěte zasažené místo pod tekoucí studenou vodu. Neodtrhujte!
- ▶ Za provozu se nedotýkejte vnitřního povrchu úložného prostoru mrazničky, zejména ne mokřýma rukama, protože by mohly přimrznout k povrchu.
- ▶ V případě výpadku napájení nebo před čištěním odpojte spotřebič od napájení. Před opětovným spuštěním spotřebiče počkejte alespoň 7 minut, protože časté spuštění by mohlo poškodit kompresor.
- ▶ Uvnitř prostoru pro skladování potravin ve spotřebiči nepoužívejte elektrická zařízení, pokud se nejedná o zařízení doporučené výrobcem.  
Údržba/čištění
- ▶ Jestliže jsou čištění a údržba prováděny dětmi, je nutné na ně dohlížet.
- ▶ Před zahájením jakékoli pravidelné údržby odpojte spotřebič od elektrického napájení. Před opětovným spuštěním spotřebiče počkejte alespoň 5 minut, protože časté spuštění by mohlo poškodit kompresor.
- ▶ Při umísťování spotřebiče se ujistěte, že napájecí kabel není zachycený nebo poškozený.
- ▶ Neumísťujte za spotřebič přenosné rozbočovací zásuvky ani prodlužovací kabely.
- ▶ Uvnitř prostoru pro skladování potravin ve spotřebiči nepoužívejte elektrické spotřebiče, pokud se nejedná o spotřebiče doporučené výrobcem.
- ▶ V tomto spotřebiči neskladujte výbušné látky, jako jsou nádoby s aerosolem, v nichž se používá hořlavý hnací plyn.





## VAROVÁNÍ!

- ▶ Při odpojování spotřebiče od napájení držte zástrčku, nikoli kabel.
- ▶ Nečistěte spotřebič tvrdými kartáči, drátěnými kartáči, práškovými čisticími prostředky, benzínem, amylacetátem, acetonem a podobnými organickými roztoky a kyselými nebo zásaditými roztoky. K čištění použijte speciální čisticí prostředek na chladničky, aby se zamezilo poškození.
- ▶ Neseškrabávejte námrazu a led ostrými předměty. Nepoužívejte spreje, elektrické ohřívače jako fén na vlasy, parní čističe ani jiné zdroje tepla, aby nedošlo k poškození plastových součástí.
- ▶ K rozmrazování nepoužívejte mechanické nástroje ani jiné prostředky. Používejte pouze prostředky doporučené výrobcem.
- ▶ Pokud se poškodí napájecí kabel, výměnu musí provést výrobce, jeho servisní zástupce nebo osoba s podobnou kvalifikací, aby se vyloučilo riziko.
- ▶ Nepokoušejte se opravovat, rozebírat nebo upravovat spotřebič vlastními silami. Je-li nutná oprava, obraťte se na náš zákaznický servis.
- ▶ Alespoň jednou za rok odstraňte prach ze zadní strany spotřebiče, aby se předešlo nebezpečí požáru a nezvyšovala se spotřeba energie.
- ▶ Během čištění na spotřebič nestříkejte ani jej neoplachujte.
- ▶ K čištění spotřebiče nepoužívejte vodní postřik ani proud vody.
- ▶ Nečistěte chladné skleněné police horkou vodou. Náhlá změna teploty by mohla způsobit, že sklo praskne.

## Informace o plynném chladivu



### VAROVÁNÍ!

Spotřebič obsahuje hořlavé chladivo ISOBUTAN (R600a). Ujistěte se, že během přepravy nebo instalace nedošlo k poškození okruhu chladiva. Unikající chladivo by mohlo způsobit zranění očí, nebo by se mohlo vznítit. Pokud dojde k poškození, nepřibližujte se s otevřeným plamenem, důkladně vyvětrejte místnost a nepojďte ani neodpojujte napájecí kabely tohoto či jiných spotřebičů. Informujte zákaznický servis.

V případě zasažení očí chladivem důkladně vypláchněte oči pod tekoucí vodou a ihned zavolejte očnímu lékaři.



## Určené použití

Tento spotřebič je určen k chlazení a mrazení potravin. Je určen výhradně k používání v domácnostech a podobných oblastech, jako jsou kuchyňky pro personál v obchodech, kancelářích a na dalších pracovištích, chalupy a hotely, motely a další obytné objekty, kde je používají zákazníci, stejně jako ubytovací zařízení typu penzionu se snídaní a cateringové služby. Není určen k používání v komerčním nebo průmyslovém prostředí.

Na spotřebiči neprovádějte žádné změny nebo úpravy. Používání k jinému než určenému účelu může představovat nebezpečí a vést ke ztrátě platnosti záruky.

## Normy a směrnice **CE** nebo **UKCA**

Tento výrobek splňuje požadavky všech platných směrnic ES s odpovídajícími harmonizovanými normami a normami platnými ve Spojeném Království, které stanoví používání označení CE nebo UKCA.



## **i** UPOZORNĚNÍ

Vzhledem k technickým změnám a různým modelům nemusí některé obrázky v této příručce přesně zobrazovat váš model.

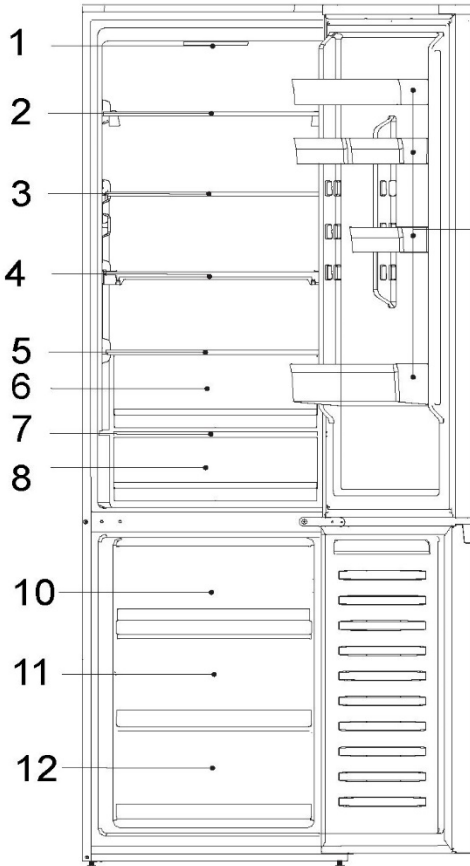

CNCQ2T620EX  
CNCQ2T620EW  
CNCQ2T620DX  
CNCQ2T620DW  
CNCQ2T620EB  
ECN2CQTEX206  
ECN2CQTEW206  
ECN2CQTEB206

A: Prostor chladničky

- 1- Panel displeje
- 2- Skleněná police
- 3- Skleněná police
- 4- Skleněná police
- 5- Víko zásuvky
- 6- Zásuvka Humidity Area
- 7- Víko zásuvky
- 8- Zásuvka 0 °C Fresh
- 9- Police na dvířkách

B: Prostor mrazničky

- 10- Horní zásuvka mrazničky
- 11- Střední zásuvka mrazničky
- 12- Dolní zásuvka mrazničky



## UPOZORNĚNÍ

Vzhledem k technickým změnám a různým modelům nemusí některé obrázky v této příručce přesně zobrazovat váš model.

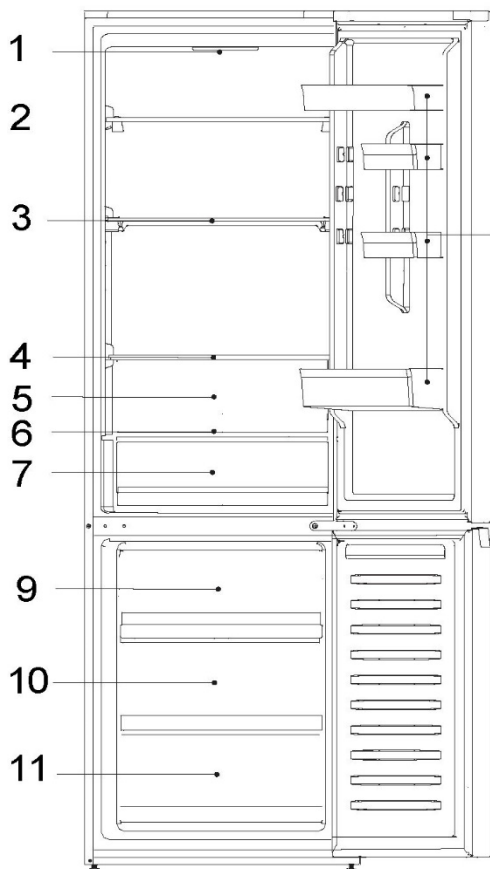

CNCQ2T618EW  
 CNCQ2T618EB  
 CNCQ2T618EX  
 ECN2CQTEB186  
 ECN2CQTEW186  
 ECN2CQTEX186

A: Prostor chladničky

- 1- Panel displeje
- 2- Skleněná police
- 3- Skleněná police
- 4- Skleněná police
- 5- Víko zásuvky
- 6- Zásuvka 0 °C Fresh
- 7- Police na dvířkách

B: Prostor mrazničky

- 8- Horní zásuvka mrazničky
- 9- Střední zásuvka mrazničky
- 10- Dolní zásuvka mrazničky

## Panel displeje

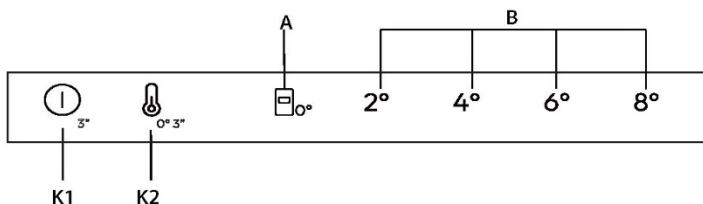

### Tlačítka

K1 Vypínač, slouží k zapínání a vypínání spotřebiče.

K2 Výběr teploty/Jemné nastavení

Tlačítko vypínače, slouží k zapínání a vypínání funkce 0 °C Fresh.

### Indikátory

A Funkce 0 °C Fresh

B Zobrazení teploty chladničky

## Před prvním použitím

- ▶ Odstraňte všechny obalové materiály, uchovávejte je mimo dosah dětí a zlikvidujte je způsobem šetrným k životnímu prostředí.
- ▶ Vnitřek a vnějšek spotřebiče, jakož i vnitřek a příslušenství vyčistěte vodou a jemným čisticím prostředkem a dobře je osušte měkkým hadříkem.
- ▶ Po vyrovnaní a vyčištění počkejte alespoň 2 hodiny, než spotřebič připojíte k napájení. Viz část INSTALACE.
- ▶ Než naplníte prostory potravinami, nejprve je nechte ochladit na vysoké nastavení.



## Mechanická tlačítka

Tlačítka na panelu displeje jsou mechanická.

## Zapínání/vypínání spotřebiče

Spotřebič se spustí ihned po připojení k napájení.

Po prvním zapnutí chladničky se rozsvítí indikátory „4°“ ze skupiny „B (zobrazení teploty chladničky) a indikátor „0°“ zásuvky 0 °C Fresh. Teploty chladničky a mrazničky jsou automaticky nastaveny na 4 °C a -20 °C a aktivuje se zásuvka 0 °C Fresh.



## UPOZORNĚNÍ

Spotřebič je přednastaven na doporučenou teplotu 4 °C. Jedná se o doporučené nastavení. V případě potřeby můžete tyto teploty změnit ručně.

### Alarm otevřených dvířek

Pokud jsou dvířka chladničky otevřená déle než 3 minuty, zazní alarm otevření dvířek.

Alarm lze ukončit zavřením dvířek. Pokud jsou dvířka otevřená déle než 7 minut, světlo uvnitř chladničky a osvětlení panelu displeje se automaticky vypnou.

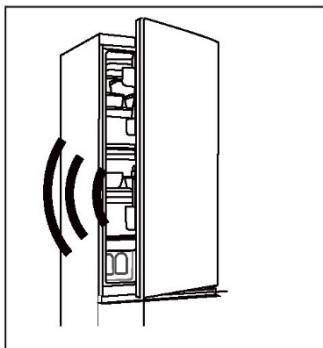

### Zapnutí/vypnutí

Když je spotřebič zapnutý, na 3 sekundy stiskněte tlačítko K1, spotřebič vstoupí do pohotovostního režimu, kompresor se zastaví a světlo zhasne. Když je spotřebič v pohotovostním režimu, na 3 sekundy stiskněte tlačítko K1, spotřebič se zapne, kompresor se spustí a rozsvítí se světlo.

### Nastavení teploty

Vnitřní teploty jsou ovlivňovány následujícími faktory:

Okolní teplota



Frekvence otevírání dveří

Množství uskladněných potravin

Instalace spotřebiče

## Nastavení teploty v prostoru chladničky/mrazničky

1. Stisknutím tlačítka „K2“ (volba teploty chladničky) zvolte teplotu chladničky.
2. Indikátor „B“ (zobrazení teploty chladničky) se bude střídavě rozsvěcovat v tomto pořadí:

$2^{\circ} \rightarrow 4^{\circ} \rightarrow 6^{\circ} \rightarrow 8^{\circ}$

3. Asi po 3 s se nastavení potvrdí.
4. Při volbě teploty chladničky na panelu displeje je odpovídající teplota mrazničky  $2^{\circ}$  ( $-22^{\circ}$ )  $\rightarrow 4^{\circ}$  ( $-20^{\circ}$ )  $\rightarrow 6^{\circ}$  ( $-18^{\circ}$ )  $\rightarrow 8^{\circ}$  ( $-16^{\circ}$ ).

## Jemné nastavení

Režim volby jemného nastavení nabízí sedm možností nastavení teploty:  $2^{\circ}$ ,  $3^{\circ}$  ( $2^{\circ} 4^{\circ}$ ),  $4^{\circ}$ ,  $5^{\circ}$  ( $4^{\circ} 6^{\circ}$ ),  $6^{\circ}$ ,  $7^{\circ}$  ( $6^{\circ} 8^{\circ}$ ),  $8^{\circ}$ .

Jak používat funkci jemného nastavení:

1. Na 8 sekund stiskněte tlačítko K2, abyste vstoupili do režimu volby jemného nastavení. Až spotřebič vstoupí do tohoto režimu, ozve se zvukový signál a bude jasně svítit kontrolka aktuálně zvolené úrovně chlazení.
2. Stisknutím tlačítka K2 se zvýší jemné nastavení a při každém stisknutí se bude indikátor „B“ (zobrazení teploty chladničky) střídavě rozsvěcovat v tomto pořadí:

$2^{\circ} \rightarrow 3^{\circ}$  ( $2^{\circ} 4^{\circ}$ )  $\rightarrow 4^{\circ} \rightarrow 5^{\circ}$  ( $4^{\circ} 6^{\circ}$ )  $\rightarrow 6^{\circ} \rightarrow 7^{\circ}$  ( $6^{\circ} 8^{\circ}$ )  $\rightarrow 8^{\circ}$

## Zásuvka „0 °C Fresh“

Chcete-li vstoupit do režimu „0 °C Fresh“, s otevřenými dveřky chladničky stiskněte na 3 sekundy tlačítko K2, ozve se zvukový signál, rozsvítí se indikátor „“ a teplota zásuvky 0 °C Fresh bude kolem 0 °C.

Chcete-li opustit režim „0°“, s otevřenými dveřky chladničky stiskněte na 3 sekundy tlačítko K2, ozve se zvukový signál, indikátor „“ zhasne a teplota zásuvky „0°“ se změní na teplotu chladničky.



## UPOZORNĚNÍ

1. Když spotřebič vstoupí do režimu Jemné nastavení a současně se rozsvítí kontrolky indikátoru „B“ (zobrazení teploty chladničky)  $2^{\circ} 4^{\circ}$ , teplota chladničky je nastavena na  $3^{\circ}$ ; když se současně rozsvítí  $4^{\circ} 6^{\circ}$ , teplota chladničky je nastavena na  $5^{\circ}$  a když se současně rozsvítí  $6^{\circ} 8^{\circ}$ , teplota chladničky je nastavena na  $7^{\circ}$ .
2. Když je pokojová teplota nižší než  $8^{\circ} \text{C}$  a chladnička je v režimu  $2^{\circ}$ , teplota zásuvky 0 °C Fresh bude kolem 0 °C bez ohledu na to, zda je či není aktivován režim „0°“.



## Tipy pro ukládání čerstvých potravin

### Ukládání do prostoru chladničky

Udržujte teplotu v chladničce pod 5 °C.

Horké potraviny musí před uložením do spotřebiče vychladnout na pokojovou teplotu.

Potraviny uchovávané v chladničce by se měly před uložením omýt a osušit.

Potraviny určené k uložení by měly být náležitě uzavřené, aby se zamezilo změnám vůně nebo chuti.

Neskladujte nadměrné množství potravin. Mezi potravinami nechávejte volné místo, aby kolem nich mohl proudit studený vzduch; pak bude chlazení lepší a rovnoměrnější.

Potraviny konzumované každý den by se měly ukládat v přední části police.

Mezi potravinami a vnitřními stěnami nechávejte mezery, kterými může proudit vzduch. V žádném případě neskladujte potraviny u zadní stěny: potraviny by mohly u zadní stěny zmrznout. Zamezte přímému kontaktu potravin (zejména olejnatých nebo kyselých) s vnitřním povrchem, protože oleje/kyseliny by mohly způsobit jeho korozi. Kdykoli objevíte olejnaté/kyselé nečistoty, odstraňte je.

Zmrazené potraviny lze jemně rozmrazit v prostoru chladničky. Tím se šetří energie.

Uchovávaní v chladničce může urychlit zrání některých druhů ovoce a zeleniny, například cuket, melounů, papáji, banánů, ananasu atd. Proto se nedoporučuje skladovat je v chladničce. Nicméně uložení na určitou dobu může podpořit zrání velmi nezralého ovoce. Také cibule, česnek, zázvor a další kořenová zelenina by se měly skladovat při pokojové teplotě.

Nepříjemný zápach uvnitř chladničky může znamenat, že se něco zkazilo a bude nutné čištění. Viz Čištění a údržba.

Různé potraviny by se měly ukládat na různá místa podle jejich vlastností.

### Ukládání do prostoru mrazničky

- Udržujte teplotu mrazničky na -18 °C.
- Horké potraviny musí před uložením do prostoru mrazničky vychladnout na pokojovou teplotu.
- Potraviny nakrájené na malé porce zmrznou rychleji a snáze se rozmrazují a připravují. Doporučená hmotnost každé porce je méně než 2,5 kg
- Před vložením do mrazničky je vhodné potraviny zabalit. Vnější povrch obalu musí být suchý, aby balíčky nepřimrzly k sobě. Obalové materiály by měly být bez zápachu, vzduchotěsné, nejedovaté a netoxické.
- Na obal zaznamenejte datum zmrazení, časový limit a název potravin podle příslušných údajů pro různé potraviny, abyste předešli překročení doby skladovatelnosti.





## VAROVÁNÍ!

Kyseliny, zásady, sůl apod. by mohly způsobit korozi vnitřního povrchu mrazničky.

- Nepokládejte potraviny obsahující tyto látky (např. mořské ryby) přímo na vnitřní povrch. Slaná voda v mrazničce by se měla ihned odstranit.
- Nepřekračujte dobu skladovatelnosti potravin doporučenou výrobcem. Vyjímejte z mrazničky pouze potřebné množství potravin.
- Rozmrazené potraviny rychle zkonzumujte. Rozmrazené potraviny již nelze znovu zmrazit, dokud se nejprve nepřipraví, jinak by se zhoršila jejich požitelnost.
- Neukládejte do prostoru mrazničky nadměrné množství čerstvých potravin. Věnujte pozornost kapacitě mrazničky - viz TECHNICKÉ ÚDAJE nebo údaje na typovém štítku.
- Potraviny lze skladovat v mrazničce při teplotě nejméně  $-18\text{ }^{\circ}\text{C}$  po dobu 2 až 12 měsíců v závislosti na jejich vlastnostech (např. maso: 3–12 měsíců, zelenina: 6–12 měsíců).
- Při zmrazování čerstvých potravin zamezte jejich kontaktu s již zmrazenými potravinami. Hrozí nebezpečí rozmrazení!

### **Při ukládání potravin prodávaných ve zmrazeném stavu se řiďte těmito pokyny:**

- Vždy dodržujte pokyny výrobce ohledně doby skladovatelnosti potravin. Tyto pokyny nepřekračujte!
- Snažte se co nejvíce zkrátit dobu mezi nákupem a uložením, aby zůstala zachována kvalita potravin.
- Kupujte mražené potraviny, které byly skladovány při teplotě  $-18\text{ }^{\circ}\text{C}$  nebo nižší.
- Nekupujte potraviny, které mají na obalu led nebo námrazu. Znamená to, že tyto výrobky mohly být v nějakém okamžiku částečně rozmrazené a znovu zmrazené. Vzrůst teploty ovlivňuje kvalitu potravin.



## UPOZORNĚNÍ

Vzhledem k různým modelům nemusí mít váš produkt všechny následující funkce. Viz kapitola Popis produktu.

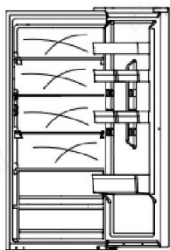

### Vícecestný průtok vzduchu

Chladnička je vybavena systémem vícecestného průtoku vzduchu, který zajišťuje proudění chladného vzduchu v každé úrovni polic. Pomáhá to udržovat jednotnou teplotu, která zaručí, že potraviny vydrží déle v čerstvém stavu.

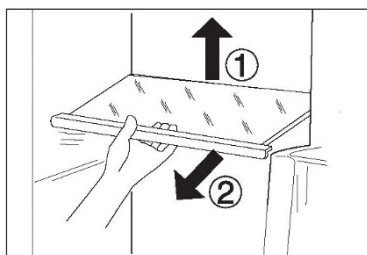

### Nastavitelné police

1. Výšku polic lze upravovat tak, aby vyhovovala vašim požadavkům na ukládání.
2. Chcete-li přemístit nějakou polici, vyjměte ji tak, že nejprve nadzdvihnete zadní okraj ① a potom ji vytáhnete ven ②.
3. Při instalaci ji položte na výstupky na obou stranách a zatlačte ji až dozadu tak, aby se zadní strana police usadila uvnitř drážek v bočních stranách.

### Odnímatelné policičky / držák na láhve umístěné ve dvířkách

1. Police ve dvířkách lze vyjímat za účelem čištění:
2. Uchopte rukama obě strany police, zdvihněte ji nahoru ① a vytáhnete ji ven ②.
3. Při vkládání dveřní police proveďte výše popsané kroky v opačném pořadí.

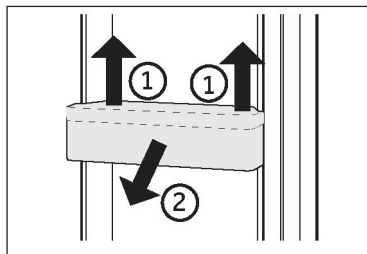

## Úložná zásuvka chladničky

Informace o použití a nastavení úložného prostoru chladničky naleznete v části POUŽITÍ.

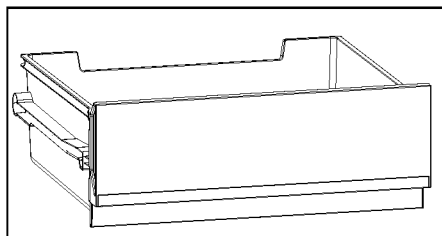

## Zásuvka mrazničky

Zásuvky mrazničky lze vysunout rovně a zcela. Jsou namontovány na teleskopické kolejnici pro snadné posouvání. Abyste mohli zmražené potraviny pohodlně skladovat a vyjímat. Díky mechanismu automatického zavírání dveří je manipulace snadná a šetříte energii.

## Vyjímatelná zásuvka

Chcete-li vyndat zásuvku, vytáhněte ji, jak nejdále to půjde ①, zdvihněte ji a vyjměte ②.

Při vkládání zásuvky proveďte výše popsané kroky v opačném pořadí.

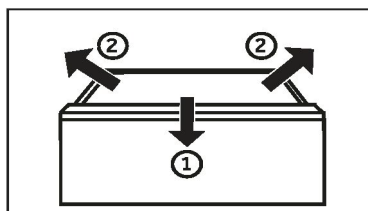

## VAROVÁNÍ!

Zásuvky nepřetěžujte: Maximální zatížení každé zásuvky: 35 kg!

## Světlo

Po otevření dveří se rozsvítí světlo LED osvětlující interiér. Fungování světel není ovlivňováno žádným z nastavení spotřebiče.



## Tipy pro úsporu energie

- ▶ Zajistěte, aby měl spotřebič náležité větrání (viz INSTALACE).
- ▶ Neinstalujte spotřebič na přímé sluneční světlo nebo do blízkosti zdrojů tepla (např. sporáků nebo ohříváčů).
- ▶ Vyhýbejte se zbytečně nízké teplotě uvnitř spotřebiče. Čím nižší je nastavená teplota ve spotřebiči, tím vyšší je spotřeba energie.
- ▶ Teplé jídlo nechte před vložením do spotřebiče vychladnout.
- ▶ Otvírejte dvířka spotřebiče co nejméně a na co nejkratší dobu.
- ▶ Nepřepřuhujte spotřebič, aby se nenarušilo proudění vzduchu.
- ▶ Zamezte přítomnosti vzduchu v obalech potravin.
- ▶ Udržujte těsnění dvířek v čistém stavu, aby se dvířka vždy správně zavírala.
- ▶ Energeticky nejúspornější konfigurace vyžaduje, aby byly ve spotřebiči nainstalovány přihrádky, schránka na potraviny a police ve stavu jako z výroby a aby uložené potraviny nezakrývaly výstup vzduchového kanálu.



## VAROVÁNÍ!

Před čištěním odpojte spotřebič od napájení.

### Čištění

Spotřebič čistěte pouze tehdy, když je v něm uloženo jen málo potravin, nebo je prázdný.

Spotřebič by se měl čistit každé čtyři týdny, aby byl dobře udržovaný a zamezilo se zápachu z uložených potravin.



## VAROVÁNÍ!

- ▶ Nečistěte spotřebič tvrdými kartáči, drátěnými kartáči, práškovými čisticími prostředky, benzinem, amylacetátem, acetonem a podobnými organickými roztoky a kyselými nebo zásaditými roztoky. K čištění použijte speciální čisticí prostředek na chladničky, aby se zamezilo poškození.
- ▶ Během čištění na spotřebič nestříkejte ani jej neoplachujte.
- ▶ K čištění spotřebiče nepoužívejte vodní postřik ani proud vody.
- ▶ Nečistěte chladné skleněné police horkou vodou. Náhlá změna teploty by mohla způsobit, že sklo praskne.
- ▶ Nedotýkejte se vnitřního povrchu úložného prostoru mrazničky, zejména ne mokřýma rukama, protože by mohly přimrznout k povrchu.

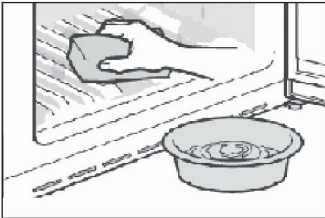

- ▶ Vždy udržujte těsnění dvířek v čistém stavu.
- ▶ Očistěte vnitřek a skříň spotřebiče houbou navlhčenou v teplé vodě s neutrálním čisticím prostředkem.
- ▶ Vydrhněte vnitřní a vnější povrchy chladničky včetně těsnění dvířek, polic ve dvířkách, skleněných polic, přihrádek apod. měkkou utěrkou nebo houbou namočenou v teplé vodě (do teplé vody můžete přidat neutrální saponát).
- ▶ Pokud se rozlije nějaká tekutina, vyjměte všechny zasažené součásti, opláchněte je přímo pod tekoucí vodou, osušte a vraťte zpět do chladničky.
- ▶ Pokud se rozlije smetana (například šlehačka nebo roztátá zmrzlina), vyjměte všechny zasažené součásti, na nějakou dobu je vložte do teplé vody o teplotě asi 40 °C, potom je opláchněte pod tekoucí vodou, osušte a vraťte zpět do chladničky.
- ▶ V případě, že uvnitř chladničky uvíznou nějaké malé díly nebo součásti (mezi policemi nebo zásuvkami), uvolněte je měkkým kartáčkem. Pokud na nějakou součást nedosáhnete, obraťte se na servis společnosti Haier
- ▶ Opláchněte povrch a vysušte ho měkkou látkou.
- ▶ Nemyjte žádné součásti spotřebiče v myčce.
- ▶ Před opětovným spuštěním spotřebiče počkejte alespoň 7 minut, protože časté spouštění by mohlo poškodit kompresor.

### Odmrazování

Prostory chladničky a mrazničky se odmrazují automaticky; není nutný žádný ruční zásah.

## Výměna žárovek LED



### VAROVÁNÍ!

Nevyměňujte žárovku LED vlastními silami, její výměnu musí provést buď výrobce, nebo autorizovaný servisní zástupce.

Jako zdroj světla v žárovce se využívají diody LED, které se vyznačují nízkou spotřebou energie a dlouhou životností. Pokud se vyskytne nějaký neobvyklý stav, kontaktujte zákaznický servis. Viz ZÁKAZNICKÝ SERVIS.

Parametry žárovek:

Prostor chladničky: 12 V, max. 1,5 W

### Když se spotřebič delší dobu nepoužívá

Jestliže se spotřebič nebude delší dobu používat:

Vyjměte potraviny.

Vytáhněte napájecí kabel ze zásuvky.

Vyčistěte spotřebič podle výše uvedeného popisu.

Nechte dvířka otevřená, aby se uvnitř nevytvořil zápach.



### UPOZORNĚNÍ

Spotřebič vypínejte pouze v nezbytně nutných případech.

### Přemísťování spotřebiče

1. Vyjměte všechny potraviny a odpojte spotřebič od napájení.
2. Připevněte police a ostatní pohyblivé součásti v chladničce a mrazničce lepicí páskou.
3. Nenaklánějte chladničku v úhlu větším než 45°, aby se předešlo poškození chladicího systému.



### VAROVÁNÍ!

- ▶ Nezdvihejte spotřebič za madla.
- ▶ Nikdy nepokládejte spotřebič vodorovně na zem.

Mnoho problémů můžete vyřešit sami bez konkrétních odborných znalostí. V případě problému zkontrolujte všechny možnosti a řiďte se níže uvedenými pokyny, než se obrátíte na prodejní servis. Viz ZÁKAZNICKÝ SERVIS.



## VAROVÁNÍ!

- ▶ Před zahájením údržby vypněte spotřebič a vytáhněte zástrčku napájecího kabelu ze zásuvky.
- ▶ Servis elektrického zařízení by měli provádět pouze kvalifikovaní elektrikáři, protože nepatřičné opravy mohou vést k vážným následným škodám.
- ▶ Poškozený napájecí kabel by měl vyměnit pouze výrobce, jeho servisní zástupce nebo osoby s podobnou kvalifikací, aby se vyloučilo riziko.

| Problém   | Možná příčina  | Možné řešení  |
|---|--|---|
| Kompresor nepracuje.                                | <ul style="list-style-type: none"> <li>• Síťová zástrčka není zapojena do síťové zásuvky.</li> <li>• Spotřebič provádí cyklus odmrazování</li> </ul>   | <ul style="list-style-type: none"> <li>• Zapojte síťovou zástrčku.</li> <li>• Jedná se o normální jev při automatickém odmrazování</li> </ul>   |
| Spotřebič se spouští často nebo běží příliš dlouho. | <ul style="list-style-type: none"> <li>• Vnitřní nebo venkovní teplota je příliš vysoká.</li> <li>• Spotřebič byl určitou dobu vypnutý.</li> <li>• Dvířka spotřebiče nejsou těsně zavřená.</li> <li>• Dvířka se otvírala příliš často, nebo byla příliš dlouho otevřená.</li> <li>• Nastavená teplota pro prostor mrazničky je příliš nízká.</li> <li>• Těsnění dvířek je znečištěné, opotřebené, popraskané nebo nesprávně nainstalované.</li> <li>• Není zaručena požadovaná cirkulace vzduchu.</li> </ul> | <ul style="list-style-type: none"> <li>• V tomto případě je normální, že spotřebič běží déle.</li> <li>• Normálně trvá 8 až 12 hodin, než se spotřebič úplně ochladí.</li> <li>• Zavřete dvířka/zásuvku a ujistěte se, že spotřebič je umístěn na rovné zemi a dvířkům nepřekáží žádné potraviny nebo nádoby.</li> <li>• Neotvírejte dvířka/zásuvku příliš často.</li> <li>• Nastavte vyšší teplotu tak, abyste dosáhli uspokojivé teploty chladničky. Trvá 24 hodin, než se teplota chladničky ustálí.</li> <li>• Vyčistěte těsnění dvířek/zásuvky, nebo ho nechte vyměnit zákaznickým servisem.</li> <li>• Zajistěte odpovídající větrání.</li> </ul> |



| Problém  | Možná příčina  | Možné řešení  |
|--|--|---|
| Vnitřek chladničky je znečištěný a/nebo zapáchá.                                       | <ul style="list-style-type: none"> <li>• Je třeba vyčistit vnitřek chladničky.</li> <li>• V chladničce je uloženo nějaké silně aromatické jídlo.</li> </ul>  | <ul style="list-style-type: none"> <li>• Vyčistěte vnitřek chladničky</li> <li>• Jídlo důkladně zabalte.</li> </ul>   |
| Uvnitř spotřebiče není dostatečně chladno.   | <ul style="list-style-type: none"> <li>• Je nastavena příliš vysoká teplota.</li> <li>• Bylo uloženo příliš teplé jídlo.</li> <li>• Bylo uloženo příliš mnoho potravin najednou.</li> <li>• Potraviny jsou příliš blízko sebe.</li> <li>• Dvířka/zásuvka spotřebiče nejsou těsně zavřená.</li> <li>• Dvířka/zásuvka se otvírala příliš často, nebo byla příliš dlouho otevřená.</li> </ul> | <ul style="list-style-type: none"> <li>• Znovu nastavte teplotu.</li> <li>• Před uložení vždy nechte jídlo vychladnout.</li> <li>• Vždy ukládejte menší množství potravin.</li> <li>• Nechte mezi potravinami mezery umožňující proudění vzduchu.</li> <li>• Zavřete dvířka/zásuvku.</li> <li>• Neotvírejte dvířka/zásuvku příliš často.</li> </ul> |
| Uvnitř spotřebiče je příliš chladno.   | <ul style="list-style-type: none"> <li>• Je nastavena příliš nízká teplota.</li> </ul>   | <ul style="list-style-type: none"> <li>• Znovu nastavte teplotu.</li> </ul>   |
| Tvoření vlhkosti na vnitřním povrchu chladicího prostoru.                              | <ul style="list-style-type: none"> <li>• Prostředí je příliš teplé a vlhké.</li> <li>• Dvířka/zásuvka spotřebiče nejsou těsně zavřená.</li> <li>• Dvířka/zásuvka se otvírala příliš často, nebo byla příliš dlouho otevřená.</li> <li>• Nádobky na potraviny nebo tekutiny zůstaly otevřené.</li> </ul>  | <ul style="list-style-type: none"> <li>• Zvyšte teplotu.</li> <li>• Zavřete dvířka/zásuvku.</li> <li>• Neotvírejte dvířka/zásuvku příliš často.</li> <li>• Nechte horké potraviny vychladnout na pokojovou teplotu a potraviny a tekutiny zakryjte.</li> </ul>  |
| Na vnějším povrchu chladničky nebo mezi dvířky / dvířky a zásuvkou se hromadí vlhkost. | <ul style="list-style-type: none"> <li>• Prostředí je příliš teplé a vlhké.</li> <li>• Dvířka nejsou těsně zavřená. Chladný vzduch ve spotřebiči a teplý vnější vzduch, dochází ke kondenzaci.</li> </ul>  | <ul style="list-style-type: none"> <li>• Jedná se o normální jev ve vlhkém prostředí; až se sníží vlhkost, situace se změní.</li> <li>• Ujistěte se, že dvířka/zásuvka jsou těsně zavřená.</li> </ul>   |



| Problém  | Možná příčina   | Možné řešení  |
|--|---|---|
| V prostoru mrazničky je silná vrstva ledu a námrazy. | <ul style="list-style-type: none"> <li>• Potraviny nebyly náležitě zabalené.</li> <li>• Dvířka/zásuvka spotřebiče nejsou těsně zavřená.</li> <li>• Dvířka/zásuvka se otvírala příliš často, nebo byla příliš dlouho otevřená.</li> <li>• Těsnění dvířek/zásuvky je znečištěné, opotřebené, popraskané nebo nesprávně nainstalované.</li> <li>• Něco uvnitř brání správnému zavření dvířek/zásuvky.</li> </ul> | <ul style="list-style-type: none"> <li>• Vždy dobře zabalte potraviny.</li> <li>• Zavřete dvířka/zásuvku.</li> <li>• Neotvírejte dvířka/zásuvku příliš často.</li> <li>• Vyčistěte těsnění dvířek/zásuvky nebo ho vyměňte za nové.</li> <li>• Přemístěte vnitřní police, police na dvířkách nebo vnitřní nádoby, aby se mohla dvířka/zásuvka zavřít.</li> </ul> |
| Boční strany skříně a lišta na dvířkách jsou teplé.  | <ul style="list-style-type: none"> <li>• -</li> </ul>   | <ul style="list-style-type: none"> <li>• Jedná se o normální jev.</li> </ul>  |
| Spotřebič vydává neobvyklé zvuky.                    | <ul style="list-style-type: none"> <li>• Spotřebič nestojí na rovné zemi.</li> <li>• Spotřebič se dotýká nějakého předmětu ve svém okolí.</li> </ul>  | <ul style="list-style-type: none"> <li>• Seřídte nožky, aby stál spotřebič rovně.</li> <li>• Odstraňte předměty z okolí spotřebiče.</li> </ul>  |
| Ozývá se slabý zvuk podobný proudění vody.           | <ul style="list-style-type: none"> <li>• -</li> </ul>   | <ul style="list-style-type: none"> <li>• Jedná se o normální jev.</li> </ul>  |
| Ozývá se pípání alarmu.                              | <ul style="list-style-type: none"> <li>• Dvířka úložného prostoru chladničky jsou otevřená.</li> </ul>  | <ul style="list-style-type: none"> <li>• Zavřete dvířka.</li> </ul>   |
| Ozývá se slabé hučení.                               | <ul style="list-style-type: none"> <li>• Protikondenzační systém je v chodu</li> </ul>  | <ul style="list-style-type: none"> <li>• Zabraňuje kondenzaci, jedná se o normální jev</li> </ul>   |
| Nefunguje osvětlení interiéru nebo chladicí systém.  | <ul style="list-style-type: none"> <li>• Síťová zástrčka není zapojena do síťové zásuvky.</li> <li>• Napájení nemá správné parametry.</li> <li>• Žárovka LED je vadná.</li> </ul>   | <ul style="list-style-type: none"> <li>• Zapojte síťovou zástrčku.</li> <li>• Zkontrolujte přívod elektrického napájení do místnosti. Zavolejte místnímu dodavateli elektřiny!</li> <li>• Zavolejte do servisu a požádejte o výměnu žárovky.</li> </ul>   |



Chcete-li kontaktovat technickou pomoc, navštivte naše webové stránky:

<https://corporate.haier-europe.com/en/>

V části „Website“ zvolte značku svého výrobku a svou zemi. Budete přesměrováni na konkrétní webovou stránku, kde najdete telefonní číslo a kontaktní formulář technické pomoci.

## Výpadek napájení

V případě výpadku napájení by měly potraviny zůstat bezpečně v chladu po dobu asi 5 hodin. Během delšího výpadku napájení se řiďte těmito tipy, zejména v létě:

- ▶ Otvírejte dvířka/zásuvku co nejméně často.
- ▶ Během výpadku napájení nevkládejte do spotřebiče další potraviny.
- ▶ Pokud je výpadek napájení oznámen předem a jeho délka překračuje 5 hodin, vyrobte trochu ledu a umístěte ho do nádoby v horní části prostoru chladničky.
- ▶ Ihned po výpadku napájení je nutné zkontrolovat potraviny.
- ▶ Vzhledem k tomu, že během výpadku napájení nebo jiné závady vzroste teplota v chladničce, doba skladování a požitelnost potravin se zkrátí. Jakékoli potraviny, které se rozmrazí, by se měly buď zkonsumovat, nebo tepelně upravit a znovu zmrazit (je-li to vhodné), aby se předešlo zdravotním rizikům.

## Funkce paměti během výpadku napájení

Po obnovení napájení bude spotřebič pokračovat v činnosti s parametry, které byly nastaveny před výpadkem.

## Vybalení



## VAROVÁNÍ!

- ▶ Spotřebič je těžký. Vždy s ním manipulujte alespoň ve dvou osobách.
- ▶ Uchovávejte všechny obalové materiály mimo dosah dětí a zlikvidujte je způsobem šetrným k životnímu prostředí.
- ▶ Vyjměte spotřebič z obalu.
- ▶ Odstraňte všechny obalové materiály.

### Podmínky prostředí

V případě chladniček CNCQ2T620EX, CNCQ2T620EW, CNCQ2T618EX, CNCQ2T620EB, CNCQ2T618EW, CNCQ2T618EB, ECN2CQTEW186, ECN2CQTEW186, ECN2CQTEW186, ECN2CQTEW206, ECN2CQTEB206, ECN2CQTEX206, CNCQ2T618EXMO by měla být pokojová teplota vždy mezi 10 °C a 38 °C a v případě chladniček CNCQ2T620DX, CNCQ2T620DW mezi 10 °C a 43 °C, protože může ovlivňovat teplotu uvnitř spotřebiče a jeho spotřebu energie. Bez náležité izolace neinstalujte spotřebič do blízkosti jiných spotřebičů vytvářejících teplo (troubu, chladničky).

### Doporučený prostor

Doporučený prostor s otevřenými dvířky

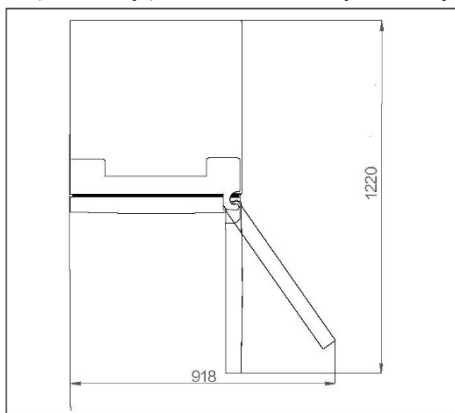

### Průřez pro větrání

Z bezpečnostních důvodů se doporučuje dodržovat informace o prostoru pro větrání, aby se dosáhlo dostatečného větrání spotřebiče.

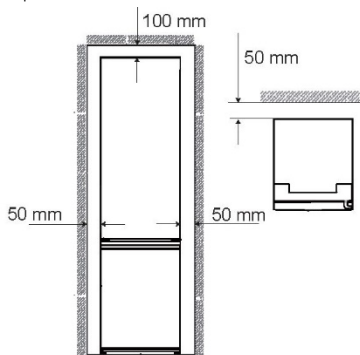

### Vyrovnaní spotřebiče

Spotřebič by se měl postavit na rovný a pevný povrch.

1. Nakloňte chladničku mírně dozadu.
2. Nastavte nohy na požadovanou výšku.

Ujistěte se, že vzdálenost od stěny na straně se závěsem je nejméně 100 mm, aby se mohla dvířka správně otvírat.

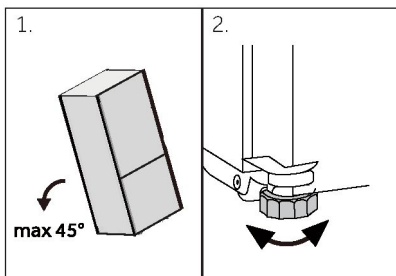

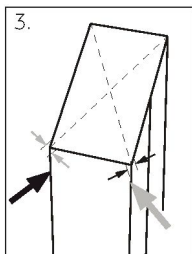

1. Stabilitu lze zkontrolovat střídavým kýváním po úhlopříčkách. Mírné kymácení by mělo být v obou směrech stejné. Jinak by se mohl rám zdeformovat, což by mohlo mít za následek, že těsnění dvířek nebude přiléhat. Mírný náklon dozadu usnadňuje zavírání dvířek.

## UPOZORNĚNÍ

Pro volně stojící spotřebič: tento chladicí spotřebič není určen k používání jako vestavný spotřebič

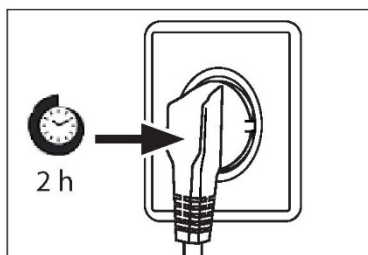

### Doba čekání

V kapsli kompresoru se nachází bezúdržbový mazací olej. V případě naklonění během přepravy se olej může dostat do uzavřeného hadicového systému. Před připojením spotřebiče k napájení musíte počkat 2 hodiny, aby všechen olej natekl zpět do kapsle.

### Připojení k elektrickému napájení

Před každým připojením zkontrolujte:

- ▶ zda napájení, zásuvka a jištění odpovídají údajům na výrobním štítku.
- ▶ zda je síťová zásuvka uzemněná a nepoužívá se rozbočovací adaptér ani prodlužovací kabel.
- ▶ zda zástrčka přesně pasuje do zásuvky.

Zapojte zástrčku do náležitě nainstalované domácí zásuvky.

## VAROVÁNÍ!

Aby se zamezilo rizikům, výměnu poškozeného napájecího kabelu musí provést zákaznický servis (viz záruční list).

## Změna směru otvírání dvířek

Před připojením spotřebiče k napájení byste měli zkontrolovat, zda není nutné změnit směr otvírání dvířek zprava (po dodání) doleva, jestliže to vyžaduje místo instalace a použitelnost.



### VAROVÁNÍ!

- ▶ Spotřebič je těžký. Ke změně směru otvírání dvířek jsou zapotřebí dvě osoby.
- ▶ Před jakýmkoli úkonem nejprve odpojte spotřebič od sítě
- ▶ Nenaklánejte spotřebič v úhlu větším než 45 °C, aby se předešlo poškození chladicího systému.

## Kroky montáže

1. Připravte si potřebné nástroje.
  2. Odpojte spotřebič od napájení.
  3. Sejměte kryt horního závěsu 1 a odšroubujte horní závěs (tři šrouby) na pravé straně 2.
  4. Odpojte propojovací kabel
  5. Uvolněná dvířka chladničky opatrně zvedněte z prostředního závěsu.
  6. Odstraňte prostřední závěs.
  7. Odstraňte malý kryt předního panelu zleva doprava.
  8. Otočte dvířka vzhůru nohama a odšroubujte kryt (1). Vyjměte nový kryt (2) ze sáčku s příslušenstvím a přišroubujte ho na opačnou stranu.
  9. Změňte polohu zásepku a šroubu na boku.
  10. Přišroubujte prostřední závěs k levé straně spotřebiče. Věnujte pozornost obrácení čepu prostředního závěsu a ujistěte se, že strana s těsněním je otočená nahoru.
  11. Opatrně zvedněte horní dvířka na prostředním závěsu. A ujistěte se, že čep zapadá do hlavního závěsu spodních dvířek.
  12. Vyjměte nový horní závěs a kryt závěsu ze sáčku s příslušenstvím. Propojovací kabel protáhněte závěsem nahoru a horní závěs upevněte třemi šrouby na levé straně spotřebiče. Potom nasadte na závěs kryt závěsu.
  13. Zapojte propojovací kabel.
  14. Vyměňte přední panel a upevněte jej pěti šrouby.
- Po výměně dvířek zkontrolujte, zda jsou těsnění dvířek správně umístěna na skříně a zda jsou všechny šrouby dobře dotaženy.

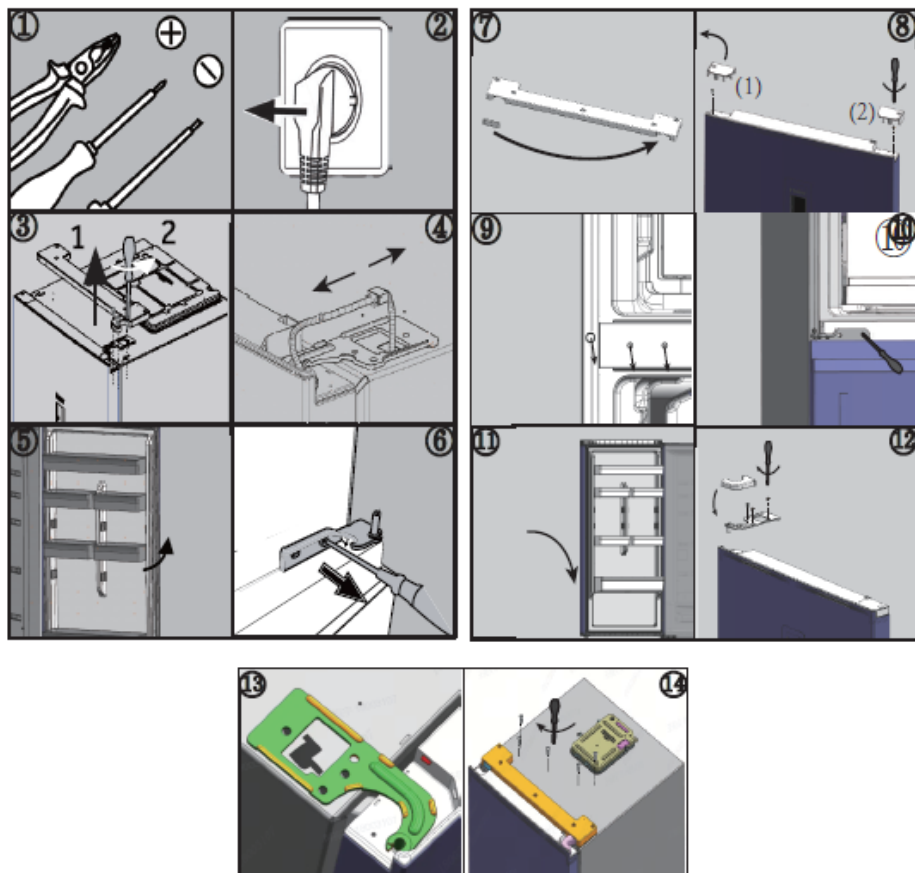

## Okolní teplota

Subnormální: tento chladicí spotřebič je určen k používání při teplotách okolí v rozsahu od 10 °C do 32 °C.

Normální: tento chladicí spotřebič je určen k používání při teplotách okolí v rozsahu od 16 °C do 32 °C.

Subtropická: tento chladicí spotřebič je určen k používání při teplotách okolí v rozsahu od 16 °C do 38 °C.

Tropická: tento chladicí spotřebič je určen k používání při teplotách okolí v rozsahu od 16 °C do 43 °C.

**Parametry výrobku podle nařízení EU 2019/2016**

Na základě výsledků standardní zkoušky za 24 hodin. Skutečná spotřeba energie bude záviset na způsobu používání a umístění spotřebiče.

| Model                            | CNCQ2T620EB<br>CNCQ2T620EW<br>CNCQ2T620EX<br>ECN2CQTEX206<br>ECN2CQTEB206<br>ECN2CQTEW206 | CNCQ2T620DW<br>CNCQ2T620DX | CNCQ2T618EW<br>CNCQ2T618EX<br>CNCQ2T618EB<br>ECN2CQTEW186<br>ECN2CQTEB186<br>ECN2CQTEX186 |
|----------------------------------|---|----------------------------|---|
| Typ chladicího spotřebiče        | Chladnička-<br>mraznička  | Chladnička-<br>mraznička   | Chladnička-<br>mraznička  |
| Třída energetické účinnosti      | E   | D                          | E   |
| Roční spotřeba energie (kWh/rok) | 279   | 223                        | 270   |
| Objem prostoru chladničky (l)    | 289   | 289                        | 235   |
| Objem prostoru mrazničky (l)     | 120   | 120                        | 120   |
| Třída mrazení                    | 4 hvězdičky   | 4 hvězdičky                | 4 hvězdičky   |
| Typ odmrazování                  | Automatické<br>odmrazování  | Automatické<br>odmrazování | Automatické<br>odmrazování  |
| Doba náběhu teploty (h)          | 11  | 11                         | 11  |
| Mrazicí výkon (kg/24 h)          | 6   | 6                          | 6   |
| Klimatická třída                 | SN.N.ST   | SN.N.STT                   | SN.N.ST   |



## Vysvětlení:

- Ano, ve výbavě
- (1) Na základě výsledků zkoušky shody s normami v průběhu 24 hodin.  
Skutečná spotřeba je závislá na způsobu používání a umístění spotřebiče.
  - (2) Klimatická třída SN: Tento spotřebič je určen k používání při teplotě okolí mezi +10 °C a +32 °C  
Klimatická třída N: Tento spotřebič je určen k používání při teplotě okolí mezi +16 °C a +32 °C  
Klimatická třída ST: Tento spotřebič je určen k používání při teplotě okolí mezi +16 °C a +38 °C  
Klimatická třída T: Tento spotřebič je určen k používání při teplotě okolí mezi +16 °C a +43 °C

## Další technické údaje

| Model                   | CNCQ2T620EW<br>CNCQ2T620EX<br>CNCQ2T620EB<br>ECN2CQTEX206<br>ECN2CQTEB206<br>ECN2CQTEW206 | CNCQ2T620DW<br>CNCQ2T620DX | CNCQ2T618EW<br>CNCQ2T618EX<br>CNCQ2T618EB<br>ECN2CQTEW186<br>ECN2CQTEB186<br>ECN2CQTEX186 |
|-------------------------|---|----------------------------|---|
| Celkový objem (l)       | 409   | 409                        | 355   |
| Napětí/frekvence        | 220–240 V / 50 Hz   | 220–240 V / 50 Hz          | 220–240 V / 50 Hz   |
| Jmenovitý proud (A)     | 0,9   | 1,4                        | 0,9   |
| Hlavní pojistka (A)     | 16  | 16                         | 16  |
| Chladivo                | R600a (53 g)  | R600a (53 g)               | R600a (53 g)  |
| Rozměry<br>(Š/H/V v mm) | 595*667*2050  | 595*667*2050               | 595*667*1850  |





Doporučujeme využívat zákaznický servis společnosti Haier a používat originální náhradní díly.

V případě problému se spotřebičem si nejprve přečtete část ŘEŠENÍ PROBLÉMŮ.

Pokud v ní nenajdete řešení, kontaktujte

- ▶ místního prodejce nebo
- ▶ naše Evropské středisko telefonické podpory (viz telefonní čísla uvedená níže) nebo
- ▶ část Servis a podpora na adrese [www.haier.com](http://www.haier.com), kde můžete aktivovat požadavek na servis
- ▶ a kde najdete také časté dotazy.

Chcete-li kontaktovat náš servis, ujistěte se, že máte k dispozici následující údaje. Tyto údaje lze najít na výrobním štítku.

Model \_\_\_\_\_

Výrobní číslo \_\_\_\_\_

V případě záruky se také podívejte do záručního listu dodaného s výrobkem.

| Evropské středisko telefonické podpory |                 |   |
|--|-----------------|---|
| Země*                                  | Telefonní číslo | Ceny  |
| Haier Italy (IT)                       | 199 100 912     |   |
| Haier Spain (ES)                       | 902 509 123     |   |
| Haier Germany (DE)                     | 0180 5 39 39 99 | <ul style="list-style-type: none"><li>• 14 ct/min pevná linka</li><li>• max. 42 ct/min mobil</li></ul>          |
| Haier Austria (AT)                     | 0820 001 205    | <ul style="list-style-type: none"><li>• 14,53 ct/min pevná linka</li><li>• max. 20 ct/min vše ostatní</li></ul> |
| Haier United Kingdom (UK)              | 0333 003 8122   |   |
| Haier France (FR)                      | 0980 406 409    |   |



\*Údaje o ostatních zemích najdete na adrese [www.haier.com](http://www.haier.com)

Haier Europe Trading S.r.l

Branch UK

Westgate House, Westgate, Ealing

London, W5 1YY

\*Doba záruky chladničky:

Minimální záruka: 2 roky pro země EU, 3 roky pro Turecko, 1 rok pro Spojené království, 1 rok pro Rusko, 3 roky pro Švédsko, 2 roky pro Srbsko, 5 let pro Norsko, 1 rok pro Maroko, 6 měsíců pro Alžírsko, Tunisko nevyžaduje žádnou zákonnou záruku.

\*Doba dostupnosti náhradních dílů pro opravu spotřebiče:

Termostaty, snímače teploty, desky s plošnými spoji a světelné zdroje budou k dispozici po dobu nejméně sedmi let od uvedení posledního modelu spotřebiče na trh.

Madla dvířek, závěsy dvířek, přihrádky a koše budou k dispozici po dobu nejméně sedmi let a těsnění dvířek po dobu nejméně deseti let od uvedení posledního modelu spotřebiče na trh.

\*Chcete-li další informace o výrobku, navštivte stránky <https://eprel.ec.europa.eu/> nebo naskenujte kód QR na energetickém štítku dodaném se spotřebičem.

|                                     |                           |     |
|-------------------------------------|---------------------------|-----|
| <u>421 Bezpečnostné informácie</u>  | Pred prvým použitím       | 422 |
|                                     | Inštalácia                | 422 |
|                                     | Každodenné používanie     | 423 |
| <u>426426 Určené použitie</u>       |                           |     |
| <u>427 Opis produktu</u>            |                           |     |
| <u>429429 Panel s displejom</u>     |                           |     |
| <u>430 Použitie</u>                 | Úprava teploty chladničky | 431 |
|                                     | Úprava teploty mrazničky  | 431 |
|                                     | Funkcia jemného ladenia   | 431 |
|                                     | funkcia 0°C fresh         | 431 |
| <u>434 Vybavenie</u>                |                           |     |
| <u>436 Tipy na úsporu energie</u>   |                           |     |
| <u>437 Starostlivosť a čistenie</u> |                           |     |
| <u>439 Riešenie problémov</u>       |                           |     |
| <u>443 Inštalácia</u>               |                           |     |
| <u>447 Technické údaje</u>          |                           |     |
| <u>449 Zákaznícky servis</u>        |                           |     |



**Kliknutím na obsah zobrazíte podrobné informácie.**

## Ďakujeme, že ste si zakúpili výrobok Candy.

Pred použitím tohto spotrebiča si pozorne prečítajte tieto pokyny. Pokyny obsahujú dôležité informácie, ktoré vám pomôžu vyťažiť zo spotrebiča maximum a zaistia bezpečnú a správnu inštaláciu, používanie a údržbu.

Túto príručku uschovajte na vhodnom mieste, aby ste si mohli kedykoľvek prečítať pokyny na bezpečné a správne používanie spotrebiča.

Ak spotrebič predávate, darujete alebo ho nechávate v domácnosti po odsťahovaní, nezabudnite s ním novému vlastníkovi odovzdať aj túto príručku, aby sa mohol oboznámiť so spotrebičom a bezpečnostnými upozorneniami.

## Príslušenstvo

Skontrolujte príslušenstvo a dokumentáciu podľa tohto zoznamu:





## VAROVANIE – Dôležité bezpečnostné informácie



## POZNÁMKA – Všeobecné informácie a tipy



## Informácie o životnom prostredí



### Likvidácia

Pomáhajte chrániť životné prostredie a zdravie ľudí. Obal vyhodte do vhodných nádob na recykláciu. Pomáhajte recyklovať odpad z elektrických a elektronických prístrojov. Spotrebiče označené týmto symbolom nelikvidujte s domácim odpadom. Výrobok odneste do miestneho recyklačného strediska alebo kontaktujte mestský úrad.



## VAROVANIE!

Nebezpečenstvo poranenia alebo zadusenia!

Chladivá a plyny sa musia likvidovať profesionálnym spôsobom. Pred správnu likvidáciou sa uistite, že nie je poškodené potrubie okruhu chladiva. Spotrebič odpojte od elektrickej siete. Odrežte a zlikvidujte napájací kábel. Vyberte podnosy a zásuvky, ako aj západku a tesnenie dverí, aby ste zabránili zatvoreniu detí a domácich zvierat vnútri spotrebiča.



## Pred prvým zapnutím spotrebiča si prečítajte nasledujúce bezpečnostné pokyny:



### **VAROVANIE!**

#### **Pred prvým použitím**

- ▶ Uistite sa, že sa spotrebič pri preprave nepoškodil.
- ▶ Odstráňte všetky obaly a uložte ich mimo dosahu detí.
- ▶ Pred inštaláciou spotrebiča počkajte najmenej dve hodiny, aby sa zabezpečila plná účinnosť chladiaceho okruhu.
- ▶ Spotrebič musia prenášať minimálne dve osoby, pretože je ťažký.

#### **Inštalácia**

- ▶ Spotrebič musí byť umiestnený na dobre vetranom mieste. Nad spotrebičom a v jeho okolí musíte zabezpečiť minimálne 5 cm priestor.
- ▶ Spotrebič nikdy neumiestňujte na vlhké miesto ani na miesto, kde by mohla striekať voda. Postriekania vodou a škvrny vyčistite a osušte mäkkou čistou handričkou.
- ▶ Spotrebič neinštalujte na priame slnečné svetlo ani do blízkosti zdrojov tepla (napr. kachle, ohrievače).
- ▶ Spotrebič nainštalujte a vyrovnajte na mieste, ktoré je vhodné svojou veľkosťou a využitím.
- ▶ Vetracie otvory v spotrebiči alebo v zabudovanej konštrukcii udržiajte bez prekážok.
- ▶ Uistite sa, že elektrické údaje na typovom štítku sa zhodujú s údajmi pre vašu sieť. V opačnom prípade kontaktujte elektrikára.
- ▶ Spotrebič je napájaný zo siete 220–240 VAC/50 Hz. Abnormálne kolísanie napätia môže spôsobiť, že sa spotrebič nezapne, poškodí sa displej teploty alebo kompresor alebo sa môže pri prevádzke vyskytnúť neobvyklý hluk. V takom prípade musíte namontovať automatický regulátor.
- ▶ Nepoužívajte adaptéry s viacerými zásuvkami ani predlžovacie káble.
- ▶ Na zadnú stranu spotrebiča neumiestňujte rozvodné prenosné zásuvky ani prenosné zdroje napájania.
- ▶ Uistite sa, že napájací kábel nie je zachytený v chladničke. Na napájací kábel nestúpajte.



## VAROVANIE!

- ▶ Použite samostatnú uzemnenú zásuvku, aby k nej bol zabezpečený jednoduchý prístup. Spotrebič musí byť uzemnený.  
Len pre Spojené kráľovstvo: Napájací kábel spotrebiča je vybavený 3-vodičovou (uzemňovacou) zástrčkou, ktorá sa vsúva do štandardnej 3-vodičovej (uzemnenej) zásuvky. Tretí kolík (uzemnenie) nikdy neodrezávajte ani neodstraňujte. Po inštalácii spotrebiča musí byť zástrčka prístupná.

- ▶ Nepoškodte chladiaci okruh.

### Každodenné používanie

- ▶ Deti staršie ako 8 rokov a osoby s obmedzenými fyzickými, zmyslovými alebo duševnými schopnosťami alebo nedostatkom skúseností či vedomostí môžu tento spotrebič používať pod dohľadom, resp. po poučení a oboznámení sa s bezpečným spôsobom používania a porozumení možným nebezpečenstvám.
- ▶ Deti vo veku od 3 do 8 rokov môžu do chladiacich spotrebičov nakladať a vykladať potraviny, nesmú ich však čistiť ani inštalovať.
- ▶ Deťom do 3 rokov nedovoľte, aby sa priblížili ku spotrebiču, pokiaľ nie sú pod neustálym dohľadom.
- ▶ Deti sa so spotrebičom nesmú hrať.
- ▶ Ak do blízkosti spotrebiča uniká studený plyn alebo iný horľavý plyn, zatvorte ventil unikajúceho plynu, otvorte dvere a okná a neodpájajte zástrčku napájacieho kábla chladničky ani iného zariadenia.
- ▶ Všimnite si, že spotrebič, napríklad CNCQ2T620EX, CNCQ2T620EW, CNCQ2T618EX, CNCQ4T618EW, CNCQ4T618EB, ECN2CQTEX186, ECN2CQTEB186, ECN2CQTEW186, ECN2CQTEX206, ECN2CQTEB206, ECN2CQTEW206, je nastavený na prevádzku pri špecifickom teplotnom rozsahu prostredia 10 °C až 38 °C. Spotrebič možno nebude fungovať správne, ak sa ponechá dlho v prostredí s teplotou, ktorá je vyššia alebo nižšia než uvedený rozsah.
- ▶ Všimnite si, že spotrebič, napríklad CNCQ2T620DX, CNCQ2T620DW, je nastavený na prevádzku pri špecifickom rozsahu pre dané prostredie, 10 °C až 43 °C. Spotrebič možno nebude fungovať správne, ak sa ponechá dlho v prostredí s teplotou, ktorá je vyššia alebo nižšia než uvedený rozsah.
- ▶ Na chladničku neumiestňujte nestabilné predmety (ťažké predmety, nádoby naplnené vodou), aby nedošlo k zraneniu osôb následkom pádu alebo úrazu elektrickým prúdom po kontakte s vodou.
- ▶ Neťahajte za police vo dverách. Dvere sa dajú potiahnuť šikmo, stojan na fľaše,



## VAROVANIE!

- ▶ V spotrebiči ani v jeho blízkosti neskladujte a nepoužívajte horľavé, výbušné alebo korozívne materiály.
  - ▶ V spotrebiči neskladujte lieky, baktérie ani chemické látky. Tento spotrebič je spotrebič pre domácnosť. Neodporúča sa skladovať materiály, ktoré vyžadujú presné teploty.
  - ▶ V mrazničke nikdy neskladujte tekutiny vo fľašiach alebo v plechovkách (okrem liehovín s vysokým obsahom alkoholu), najmä sýtené nápoje, pretože tieto počas mrazenia prasknú.
  - ▶ Ak došlo v mrazničke k ohrevu, skontrolujte stav potravín.
  - ▶ V chladiacom priestore nenastavujte zbytočne nízku teplotu. Pri vysokých nastaveniach sa môžu vyskytnúť mínusové teploty. Pozor: Flaše môžu prasknúť
  - ▶ Zmrazených potravín sa nedotýkajte mokrymi rukami (nasad'te si rukavice). Najmä nekonzumujte nanuky ihneď po vybratí z mrazničky. Existuje riziko primrznutia alebo vytvorenia pluzgierov z mrazu. PRVÁ pomoc: ihneď umiestnite pod tečúcu studenú vodu. Neodstraňujte ťahaním!
  - ▶ Počas prevádzky sa nedotýkajte vnútorného povrchu priestoru mrazničky, najmä nie mokrymi rukami, pretože by vám mohli ruky primrznúť k povrchu.
  - ▶ V prípade prerušenia napájania alebo pred čistením odpojte spotrebič zo zásuvky. Pred opätovným zapnutím spotrebiča počkajte najmenej 7 minút, pretože časté štartovanie môže poškodiť kompresor.
  - ▶ Vo vnútri boxov spotrebiča, ktoré slúžia na skladovanie potravín, nepoužívajte elektrické zariadenia, pokiaľ ich používanie neschválil výrobca.
- Údržba/čistenie
- ▶ Keď čistenie a údržbu vykonávajú deti, nenechávajú ich bez dozoru.
  - ▶ Pred vykonávaním akejkoľvek bežnej údržby odpojte spotrebič od elektrickej siete. Pred opätovným zapnutím spotrebiča počkajte najmenej 5 minút, pretože časté štartovanie môže poškodiť kompresor.
  - ▶ Pri umiestnení spotrebiča zabezpečte, aby sa napájací kábel nezachytil ani nepoškodil.
  - ▶ Na zadnú stranu spotrebiča neumiestňujte rozvodné prenosné zásuvky ani prenosné zdroje napájania.
  - ▶ V priestoroch spotrebiča, ktoré slúžia na skladovanie potravín, nepoužívajte elektrické spotrebiče, pokiaľ ich používanie neschválil výrobca.
  - ▶ V tomto spotrebiči neskladujte výbušné látky ako sú plechovky s aerosólmi, ktoré podporujú horenie.





## VAROVANIE!

- ▶ Pri odpájaní spotrebiča chyťte zástrčku, nie kábel.
- ▶ Spotrebič nečistite tvrdými kefami, drôtenými kefami, čistiacim práškom, benzínom, amlacetátom, acetónom ani podobnými organickými roztokmi, kyselinami ani zásadami. Čistite pomocou špeciálneho čistiaceho prostriedku na chladničky, aby ste zabránili poškodeniu.
- ▶ Námrazu a ľad nezoškrabávajte ostrými predmetmi. Nepoužívajte spreje, elektrické ohrievače ako ohrievač, sušič vlasov, parné čističe alebo iné zdroje tepla, aby nedošlo k poškodeniu plastových častí.
- ▶ Na urýchlenie odmrazovania nepoužívajte mechanické nástroje ani iné prostriedky s výnimkou tých, ktoré odporúča výrobca.
- ▶ Ak je poškodený vonkajší napájací kábel, v záujme eliminácie akéhokoľvek rizika ho musí vymeniť výrobca, jeho servisný zástupca alebo rovnako kvalifikovaná osoba.
- ▶ Spotrebič sa nepokúšajte sami opravovať, rozoberať alebo upravovať. V prípade opravy kontaktujte náš zákaznícky servis.
- ▶ Aspoň raz za rok odstráňte prach zo zadnej strany jednotky, aby ste predišli nebezpečenstvu požiaru a zvýšenej spotrebe energie.
- ▶ Počas čistenia na spotrebič nestriekajte ani ho neoplachujte.
- ▶ Na čistenie spotrebiča nepoužívajte prúd vody ani paru.
- ▶ Studené sklenené poháre neumývajte horúcou vodou. Náhla zmena teploty môže spôsobiť rozbitie skla.

## Informácie o chladiacom plyne



## VAROVANIE!

Spotrebič obsahuje horľavé chladivo IZOBUTÁN (R600a). Uistite sa, že sa počas prepravy alebo inštalácie nepoškodil chladiaci okruh. Unikajúce chladivo môže spôsobiť poranenie očí alebo vznietenie. Ak došlo k poškodeniu, udrzte zdroj otvoreného ohňa mimo dosahu, dôkladne vyvetrajte miestnosť a nepripájajte ani neodpájajte napájací kábel spotrebiča alebo akéhokoľvek iného spotrebiča. Informujte zákaznícky servis.

V prípade, že sa dostane chladivo do kontaktu s očami, ihneď ich vypláchnite pod tečúcou vodou a okamžite kontaktujte očného lekára.



## Určené použitie

Tento spotrebič je určený na chladenie a mrazenie potravín. Bol navrhnutý výhradne na použitie v domácnostiach a podobných aplikáciách, ako sú kuchynské priestory pre zamestnancov v obchodoch, kanceláriách a iných pracovných prostrediach; vo farmárskych domoch, pre zákazníkov v hoteloch, motelloch a iných obytných priestoroch, ako aj pre zákazníkov ubytovacích a stravovacích služieb. Nie je určený na komerčné ani priemyselné použitie.

Zmeny alebo úpravy spotrebiča nie sú povolené. Neúmyselné použitie môže spôsobiť nebezpečenstvo a stratu nárokov na záruku.

## Normy a smernice alebo

Tento výrobok spĺňa požiadavky všetkých príslušných smerníc ES s príslušnými harmonizovanými normami a normami v UK, ktoré umožňujú použitie označenia CE alebo UKCA.



## OZNÁMENIE

Z dôvodu technických zmien a rôznych modelov sa môžu niektoré ilustrácie v tejto príručke líšiť od vášho modelu.

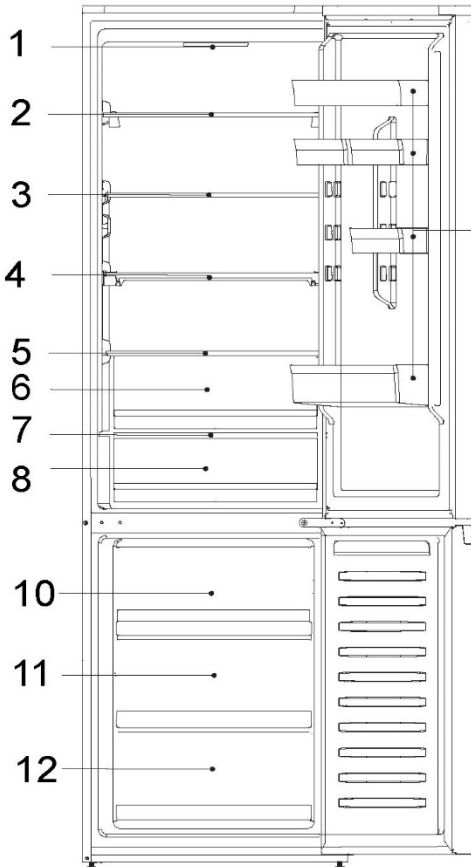

CNCQ2T620EX  
CNCQ2T620EW  
CNCQ2T620DX  
CNCQ2T620DW  
CNCQ2T620EB  
ECN2CQTEX206  
ECN2CQTEW206  
ECN2CQTEB206

### A: Chladiaci priestor

- 1- Panel s displejom
- 2- Sklenená polica
- 3- Sklenená polica
- 4- Sklenená polica
- 5- Kryt zásuvky
- 6- Zásuvka oblasti vlhkosti
- 7- Kryt zásuvky
- 8- Zásuvka 0°C Fresh
- 9- Priehradky na dverách

### B: Mraziaci priestor

- 10- Horná úložná zásuvka mrazničky
- 11- Stredná úložná zásuvka mrazničky
- 12- Spodná úložná zásuvka mrazničky



## OZNÁMENIE

Z dôvodu technických zmien a rôznych modelov sa môžu niektoré ilustrácie v tejto príručke líšiť od vášho modelu.

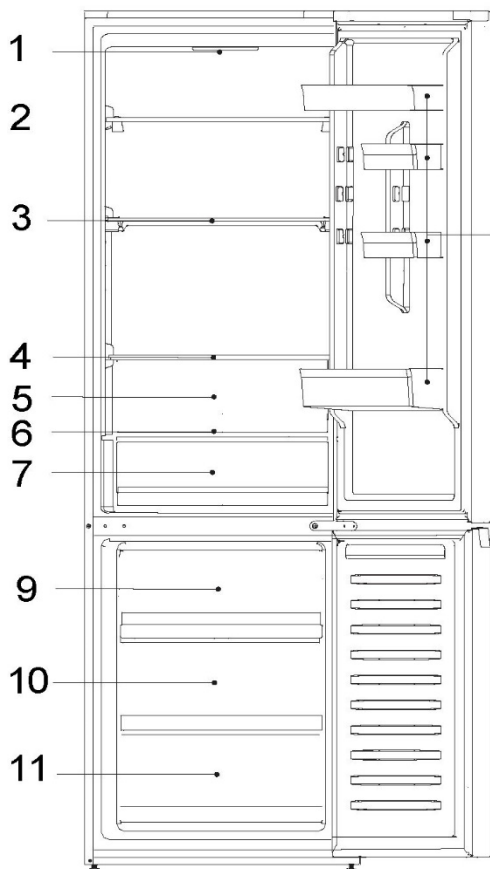

CNCQ2T618EW

CNCQ2T618EB

CNCQ2T618EX

ECN2CQTEB186

ECN2CQTEW186

ECN2CQTEX186

A: Chladiaci priestor

1- Panel s displejom

2- Sklenená polica

3- Sklenená polica

4- Sklenená polica

5- Kryt zásuvky

6- Zásuvka 0°C Fresh

7- Priehradky na dverách

B: Mraziaci priestor

8- Horná úložná zásuvka mrazničky

9- Stredná úložná zásuvka mrazničky

10- Spodná úložná zásuvka mrazničky

## Panel s displejom

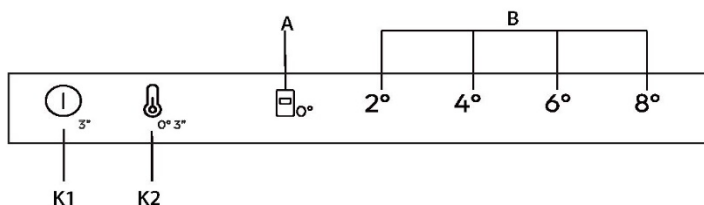

### Tlačidlá

K1 Vypínač Zapnuté/Vypnuté sa používa na zapnutie/vypnutie spotrebiča

K2 Výber teploty/jemné doladenie

Tlačidlo zapnutia/vypnutia, slúži na zapnutie/vypnutie 0°C Fresh.

### Indikátory

A Funkcia 0°C Fresh

B Displej teploty v chladničke

## Pred prvým použitím

- ▶ Odstráňte všetky obalové materiály a odložte ich mimo dosahu detí. Zlikvidujte ich za dodržania predpisov na ochranu životného prostredia.
- ▶ Vyčistite vnútornú a vonkajšiu časť spotrebiča, ako aj interiér a príslušenstvo vodou a jemným čistiacim prostriedkom a dobre ich osušte mäkkou handričkou.
- ▶ Po vyrovnaní a vyčistení spotrebiča počkajte pred pripojením k elektrickej sieti minimálne 2 hodiny. Pozrite časť INŠTALÁCIA.
- ▶ Pred vložením potravín nechajte priehradky vychladnúť pri vysokých nastaveniach.

## Mechanické tlačidlá

Tlačidlá na paneli displeja sú mechanické tlačidlá.

### Zapnutie a vypnutie spotrebiča

Spotrebič sa zapne ihneď po pripojení k zdroju elektrického napájania.

Keď je chladnička zapnutá prvýkrát, indikátor „4°“ pre „B“ (zobrazenie teploty chladničky) a indikátor „0°“ zásuvky „0°C Fresh“ svieti. Teplota v chladničke a v mrazničke sa automaticky nastaví na 4 °C a -20 °C, a aktivuje sa zásuvka „0°C Fresh“.



## POZNÁMKA

Spotrebič je prednastavený na odporúčanú teplotu 4 °C. Toto sú odporúčané nastavenia. Ak je to potrebné, tieto teploty môžete manuálne zmeniť.

### Alarm otvorenia dverí

Keď sú dvere chladničky otvorené dlhšie než 3 minúty, zaznie alarm otvorenia dverí.

Alarm je možné zrušiť zatvorením dverí. Ak necháte dvere otvorené dlhšie ako 7 minút, svetlo v chladničke a osvetlenie panela s displejom sa automaticky vypne.

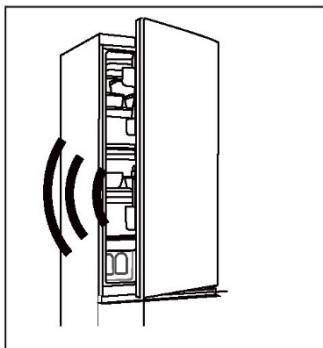

### Zapnutie/vypnutie

Keď je spotrebič zapnutý, stlačte tlačidlo K1 na 3 sekundy, spotrebič sa prepne do pohotovostného režimu, kompresor prestane pracovať a svetlo zhasne.

Keď je spotrebič v pohotovostnom režime, stlačte tlačidlo K1 na 3 sekundy, spotrebič sa zapne, kompresor začne fungovať a svetlo sa rozsvieti.

### Nastavenie teploty

Teploty vo vnútri spotrebiča sú ovplyvnené nasledujúcimi faktormi:

Teplota prostredia



Frekvencia otvárania dverí

Množstvo uskladnených potravín

Inštalácia spotrebiča

## Nastavte teplotu priestoru chladničky/mrazničky

1. Stlačte tlačidlo „K2“ (Výber teploty chladničky), aby ste zvolili teplotu chladničky;
2. Indikátor „B“ (zobrazenie teploty chladničky) bude blikať podľa opisu nižšie;  
 $2^{\circ} \rightarrow 4^{\circ} \rightarrow 6^{\circ} \rightarrow 8^{\circ}$
3. Po približne 3 sekundách sa nastavenie potvrdí.
4. Pri výbere teploty chladničky na paneli displeja je zodpovedajúca teplota pre mrazničku  $2^{\circ}(-22^{\circ}) \rightarrow 4^{\circ}(-20^{\circ}) \rightarrow 6^{\circ}(-18^{\circ}) \rightarrow 8^{\circ}(-16^{\circ})$ .

## Jemné ladenie

Režim jemného doladenia poskytuje sedem možností nastavenia teplôt, ako napríklad  $2^{\circ}$ ,  $3^{\circ}$  ( $2^{\circ}$   $4^{\circ}$ ),  $4^{\circ}$ ,  $5^{\circ}$  ( $4^{\circ}$   $6^{\circ}$ ),  $6^{\circ}$ ,  $7^{\circ}$  ( $6^{\circ}$   $8^{\circ}$ ),  $8^{\circ}$ .

Ako používať funkciu jemného ladenia:

1. Stlačením tlačidla K2 na 8 sekúnd, aby ste zapli/vypli režim jemného ladenia. Keď sa spotrebič prepne do režimu, zaznie zvukový signál a začne LED kontrolka aktuálne zvolenej úrovne sa rozsvieti,
2. Stláčaním tlačidla K2 sa zvýši jemné doladenie a pri každom stlačení bude indikátor „B“ (zobrazenie teploty chladničky) svietiť striedavo, ako je uvedené nižšie;

$2^{\circ} \rightarrow 3^{\circ}$  ( $2^{\circ}$   $4^{\circ}$ )  $\rightarrow 4^{\circ} \rightarrow 5^{\circ}$  ( $4^{\circ}$   $6^{\circ}$ )  $\rightarrow 6^{\circ} \rightarrow 7^{\circ}$  ( $6^{\circ}$   $8^{\circ}$ )  $\rightarrow 8^{\circ}$

## Zásuvka „0°C fresh“

Ak chcete prejsť do režimu „0°C fresh“, s otvorenými dverami chladničky stlačte K2 na 3 sekundy, zaznie zvukový signál, indikátor „ 0°“ sa rozsvieti a teplota pre „0°C fresh“ bude blízko 0°C.

Ak chcete režim „0°“ ukončiť, s otvorenými dverami chladničky stlačte tlačidlo K2 na 3 sekundy, zaznie zvukový signál, indikátor „ 0°“ zhasne. Teplota zásuvky „0°“ sa bude meniť v závislosti od teploty chladenia.



## OZNÁMENIE

1. Keď spotrebič prejde do režimu jemného ladenia, súčasne sa rozsvieti indikátor „B“ (zobrazenie teploty chladničky)  $2^{\circ}$   $4^{\circ}$ , teplota chladničky je  $3^{\circ}$ ;  $4^{\circ}$   $6^{\circ}$  svieti súčasne, teplota chladničky funguje pri  $5^{\circ}$ ;  $6^{\circ}$   $8^{\circ}$  sa rozsvieti súčasne, teplota chladničky funguje pri  $7^{\circ}$ ;
2. Keď je teplota v miestnosti nižšia ako  $8^{\circ}\text{C}$  a chladenie je v režime  $2^{\circ}$ , bez ohľadu na to, či je režim „0°“ aktívny alebo vypnutý, teplota zásuvky 0°C fresh bude blízko  $0^{\circ}\text{C}$



## Tipy na skladovanie čerstvých potravín

### Uchovávanie v chladiacom priestore

Teplotu v chladničke udržujte pod 5 °C.

Horúce jedlá musíte pred uložením do spotrebiča ochladiť na izbovú teplotu.

Potraviny skladované v chladničke by ste mali pred uložením umyť a vysušiť.

Potraviny, ktoré sa majú skladovať, by mali byť riadne uzavreté, aby sa zabránilo prenosu zápachu alebo chuti.

Neskladujte nadmerné množstvo potravín. Medzi potravinami nechajte voľný priestor, aby okolo nich mohol prúdiť studený vzduch, aby sa dosiahlo lepšie a rovnomernejšie ochladenie.

Potraviny konzumované denne by sa mali skladovať v prednej časti police

Medzi potravinami a vnútornými stenami nechajte dostatočne veľký voľný priestor na prúdenie vzduchu. Predovšetkým neskladujte potraviny opreté o zadnú stenu: potraviny by mohli primrznúť ku zadnej stene. Zabráňte priamemu kontaktu potravín (predovšetkým masných alebo kyslých potravín) s vnútorným povrchom, pretože olej/kyselina môže narušiť vnútorný povrch. Zvyšky oleja/kyslé nečistoty vždy ihneď utrite.

Mrazené potraviny sa môžu v chladiacom priestore šetrne rozmraziť. To šetrí energiu.

Proces dozrievania ovocia a zeleniny, ako sú cukety, melóny, papája, banán, ananás atď. sa môže v chladničke urýchliť. Preto sa neodporúča skladovať ich v chladničke. Dozrievanie výrazne zelených plodov však možno na určité obdobie podporiť. Cibulu, cesnak, zázvor a inú koreňovú zeleninu by ste tiež mali skladovať pri izbovej teplote.

Neprijemný zápach vo vnútri chladničky je znakom toho, že sa niečo rozlialo a treba priestor vyčistiť. Pozrite Starostlivosť a čistenie.

Rôzne potraviny je potrebné umiestniť do rôznych oblastí podľa ich vlastností.

### Skladovanie v mraziacom priestore

- Teplotu v mrazničke udržujte na -18 °C.
- Horúce jedlá musíte pred uložením do mraziaceho boxu ochladiť na izbovú teplotu.
- Potraviny nakrájané na malé porcie sa zmrazia rýchlejšie a ľahšie sa rozmrazia a uvaria. Odporúčaná hmotnosť pre každú porciu je menej ako 2,5 kg
- Pred vložením do mrazničky je lepšie potraviny zabaliť. Vonkajšia strana obalu musí byť suchá, aby sa zabránilo zlepeniu vreciek. Obalové materiály by mali byť bez zápachu, vzduchotesné, nejedovaté a netoxické.
- Aby sa predišlo uplynutiu doby skladovania, všimnite si dátum zmrazenia, trvanlivosť a názov potraviny na obale a podľa toho skladujte rôzne potraviny.





## VAROVANIE!

Kyselina, zásady a soľ atď. by mohli narušiť vnútorný povrch mrazničky.

- Nekladte potraviny s týmito látkami (napr. morské ryby) priamo na vnútorný povrch. Slanú vodu je treba z mrazničky okamžite utrieť.
- Neprekračujte dobu skladovania potravín odporúčanú výrobcami. Z mrazničky vyberte len požadované množstvo potravín.
- Rozmrazené potraviny rýchlo skonzumujte. Aby jedli ostali jedlé, rozmrazené potraviny sa nesmú opäť zmraziť, pokiaľ ich najprv neuvaríte.
- Do mraziaceho priestoru nekladajte nadmerné množstvo čerstvých potravín. Pozrite si mraziacu kapacitu mrazničky - pozrite si TECHNICKÉ ÚDAJE alebo údaje na typovom štítku.
- Potraviny je možné skladovať v mrazničke pri teplote najmenej -18 °C 2 až 12 mesiacov, v závislosti od ich vlastností (napr. mäso: 3 – 12 mesiacov, zelenina: 6-12 mesiacov).
- Pri mrazení čerstvých potravín sa vyhýbajte ich kontaktu s už zmrazenými potravinami. Riziko rozmrazenia!

### **Pri skladovaní komerčne mrazených potravín dodržiavajte tieto pokyny:**

- Vždy dodržiavajte pokyny výrobcov o dobe skladovania potravín. Usmernenia neporušujte!
- Snažte sa čas medzi nákupom a uložením potravín čo najviac skrátiť, aby ste zachovali kvalitu potravín.
- Kupujte mrazené potraviny, ktoré boli skladované pri teplote -18 °C alebo nižšej.
- Vyhnite sa nákupu potravín, ktoré majú na obale ľad alebo námrazu – to znamená, že výrobky mohli byť čiastočne rozmrazené a opätovne zmrazené pri určitom náraste teploty, čo mohlo znížiť ich kvalitu.



## OZNÁMENIE

Vzhľadom na ponuku rôznych modelov nemusí mať spotrebič k dispozícii všetky nasledujúce funkcie. Pozrite si kapitolu Popis produktu.

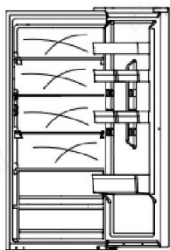

### Viacnásobné prúdenie vzduchu

Chladnička je vybavená systémom s viacnásobným prúdením vzduchu, v ktorom sú privody chladného vzduchu umiestnené na každej úrovni police. To pomáha udržiavať rovnomernú teplotu, aby sa vaše jedlo udržalo dlhšie čerstvé.

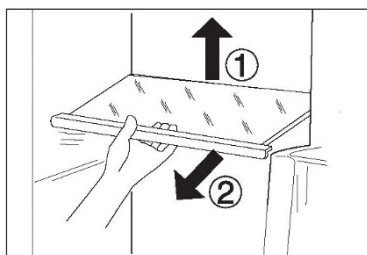

### Nastaviteľné police

1. Výška polic sa môže nastaviť tak, aby vyhovovala vašim potrebám skladovania.
2. Ak chcete policu premiestniť, najprv nadvihnite jej zadný okraj ① a potom ju vytiahnite ②.
3. Ak ju chcete znovu nainštalovať, položte ju na výstupky na oboch stranách a zatlačte do najzadnejšej polohy, kým nezapadne do drážok na bokoch.

### Vyberateľné stojany na dverách/držiak na fľaše

1. Priehradky na dverách sa dajú vybrať na čistenie:
2. Položte ruky na boky stojana, zdvihnite ho ① a vytiahnite ②.
3. Ak chcete poličku vložiť späť do dverí, vykonajte vyššie uvedené kroky v opačnom poradí.

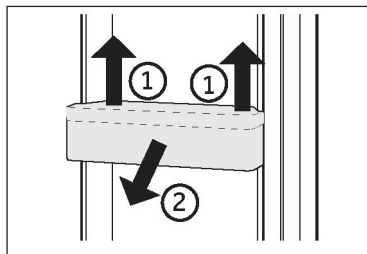

## Zásuvka na skladovanie v chladničke

Pri používaní a nastavovaní zásuvky na skladovanie skontrolujte časť Použitie.

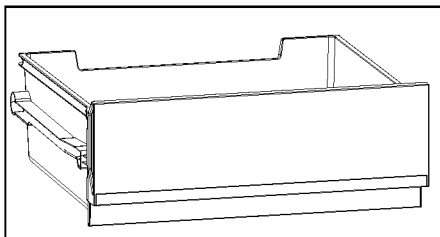

## Zásuvka mrazničky

Zásuvky mrazničky sa dajú vysunúť rovno a úplne. Sú namontované na teleskopickvej koľajničke easy roll. Umožňujú jednoduché uloženie a vyberanie zmrazených potravín. Vďaka automatickému mechanizmu zatvárania dverí je manipulácia jednoduchá a šetrí energiu.

## Vyberateľná zásuvka

Ak chcete zásuvku vybrať, vytiahnite ju do maximálnej polohy ①, nadvihnite ju a vyberte ②.

Ak chcete poličku znovu vsunúť, vykonajte vyššie uvedené kroky v opačnom poradí.

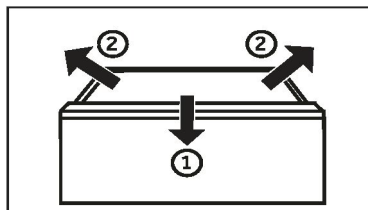

## VAROVANIE!

Zásuvky nezaťažujte nadmerne: Maximálna nosnosť každej zásuvky: 35 kg!

## Osvetlenie

Interiérové LED osvetlenie sa rozsvieti po otvorení dverí. Výkon svetiel nie je ovplyvnený žiadnym iným nastavením spotrebiča.



## Tipy na úsporu energie

- ▶ Uistite sa, že je spotrebič správne vetraný (pozrite časť INŠTALÁCIA).
- ▶ Spotrebič neinštalujte na priame slnečné svetlo ani do blízkosti zdrojov tepla (napr. kachle, ohrievače).
- ▶ Zabráňte zbytočne nízkej teplote v spotrebiči. Čím je nižšia nastavená teplota v spotrebiči, tým vyššia bude spotreba energie.
- ▶ Pred vložením do spotrebiča nechajte teplé jedlo vychladnúť.
- ▶ Dvere spotrebiča otvárajte čo najmenej a na čo najkratšiu dobu.
- ▶ Spotrebič nepreplňujte, aby ste nebránili prúdeniu vzduchu.
- ▶ Vyhýbajte sa vzduchu v obale potravín.
- ▶ Tesnenia dverí udržiavajte čisté, aby boli dvere vždy správne zatvorené.
- ▶ Konfigurácia s najvyššou úsporou energie vyžaduje, aby bola zásuvka, box na potraviny a police umiestnené v spotrebiči na mieste, v akom boli dodané z výroby a aby boli potraviny umiestnené bez blokovania výstupu vzduchu z potrubia.



## VAROVANIE!

Spotrebič pred čistením odpojte od elektrickej siete.

### Čistenie

Spotrebič čistite, keď je v ňom uskladnené len malé množstvo alebo žiadne potraviny.

Spotrebič by ste mali čistiť každé štyri týždne, aby sa zaistila dobrá starostlivosť a zabránilo pachu z nesprávne uskladnených potravín.



## VAROVANIE!

- ▶ Spotrebič nečistite tvrdými kefami, drôtenými kefami, čistiacim práškom, benzínom, amlacetátom, acetónom ani podobnými organickými roztokmi, kyselinami ani zásadami. Čistite pomocou špeciálneho čistiaceho prostriedku na chladničky, aby ste zabránili poškodeniu.
- ▶ Počas čistenia na spotrebič nestriekajte ani ho neoplachujte.
- ▶ Na čistenie spotrebiča nepoužívajte prúd vody ani paru.
- ▶ Studené sklenené policičky neumývajte horúcou vodou. Náhla zmena teploty môže spôsobiť rozbitie skla.
- ▶ Nedotýkajte sa vnútorného povrchu priestoru mrazničky, najmä nie mokrými rukami, pretože by vám mohli k povrchu primrznúť.

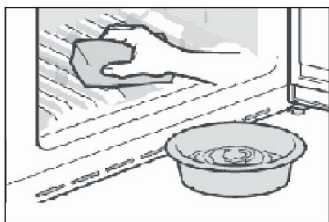

- ▶ Tesnenie na dverách musí byť vždy čisté.
- ▶ Vnútro a plášť spotrebiča čistite špongiou navlhčenou v teplej vode s prídavkom neutrálneho saponátu.
- ▶ Mäkkou handričkou alebo špongiou namočenou v teplej vode utrite interiér a exteriér chladničky, vrátane tesnenia dverí, dverovej policičky, sklenených polic, boxov atď. (do teplej vody môžete pridať neutrálny čistiaci prostriedok).
- ▶ Ak sa rozleje nejaká kvapalina, vyberte všetky znečistené diely, opláchnite ich prúdom vody, vysušte a vložte späť do chladničky.
- ▶ Ak dôjde k rozliatiu krému (napríklad smotana, roztopená zmrzlina), odstráňte všetky znečistené časti, vložte ich na nejaký čas do teplej vody s teplotou približne 40 °C, potom ich opláchnite prúdom vody, vysušte a vložte späť do chladničky.
- ▶ V prípade, že v chladničke (medzi policami alebo zásuvkami) ostane nejaká malá usadenina alebo komponent, použite na uvoľnenie mäkkú kefkú. Ak sa k tejto časti nedostanete, kontaktujte servis Haier
- ▶ Opláchnite a osušte mäkkou handričkou.
- ▶ Žiadne časti spotrebiča nečistite v umývačke riadu.
- ▶ Pred opätovným zapnutím spotrebiča počkajte najmenej 7 minút, pretože časté spúšťanie môže poškodiť kompresor.

### Odmrazovanie

Odmrazovanie chladničky a mrazničky sa vykonáva automaticky: nie je potrebná žiadna manuálna činnosť.



## Výmena LED žiaroviek



### VAROVANIE!

LED žiarovku nevymieňajte sami, musí ju vymeniť iba výrobca alebo autorizovaný servisný pracovník.

Osvetlenie využíva ako zdroj svetla LED, ktoré sa vyznačujú nízkou spotrebou energie a dlhou životnosťou. Ak sa vyskytnú nejaké abnormality, kontaktujte zákaznícky servis. Pozrite časť ZÁKAZNÍCKY SERVIS.

Parametre žiarovky:

Priestor chladničky: 12 V max 1,5 W

## Dlhodobé vyradenie z prevádzky

Ak nebudete spotrebič dlhší čas používať:

Vyberte potraviny.

Odpojte napájací kábel.

Spotrebič vyčistite podľa vyššie uvedeného návodu.

Dvere nechajte otvorené, aby sa vo vnútri nevytvárali nepríjemné pachy.



### OZNÁMENIE

Spotrebič vypnite, len ak je to nevyhnutne potrebné.

## Premiestňovanie spotrebiča

1. Vyberte všetky potraviny a odpojte spotrebič od elektrickej siete.
2. Police a ďalšie vyberateľné diely chladničky a mrazničky zaistite lepiacou páskou.
3. Chladničku nenakláňajte o viac ako 45°, aby ste predišli poškodeniu chladiaceho systému.



### VAROVANIE!

- ▶ Spotrebič nezdvíhajte za rukoväti dverí.
- ▶ Spotrebič nikdy neukladajte na podlahu v horizontálnej polohe.

Mnoho vyskytujúcich sa problémov môžete vyriešiť sami bez osobitných odborných znalostí. V prípade problému skontrolujte všetky zobrazené možnosti a pred kontaktovaním zákazníckeho servisu postupujte podľa nasledujúcich pokynov. Pozrite časť ZÁKAZNÍCKY SERVIS.



## VAROVANIE!

- ▶ Pred údržbou spotrebič vypnite a vyťahnite zástrčku zo zásuvky.
- ▶ Údržbu elektrického zariadenia môže vykonávať iba kvalifikovaný elektrikár, pretože neodborné opravy môžu spôsobiť značné následné škody.
- ▶ Poškodený prívod môže v záujme eliminácie akéhokoľvek rizika vymeniť len výrobca, jeho servisný zástupca alebo rovnako kvalifikovaná osoba.

| Problém   | Možná príčina  | Možné riešenie   |
|---|--|--|
| Kompresor nefunguje.  | <ul style="list-style-type: none"> <li>• Zástrčka nie je vsunutá do zásuvky.</li> <li>• Spotrebič je v cykle odmrazovania</li> </ul>   | <ul style="list-style-type: none"> <li>• Vsuňte zástrčku do zásuvky elektrickej siete.</li> <li>• To je normálne pri automatickom odmrazovaní.</li> </ul>  |
| Spotrebič sa zapína často alebo ostáva zapnutý príliš dlho. | <ul style="list-style-type: none"> <li>• Príliš vysoká vnútorná alebo vonkajšia teplota.</li> <li>• Spotrebič bol dlhšie vypnutý.</li> <li>• Zatvorené dvere spotrebiča netesnia dobre.</li> <li>• Dvere boli otvorené príliš často alebo príliš dlho.</li> <li>• Nastavenie teploty mraziacej časti je príliš nízke.</li> <li>• Tesnenie dverí je špinavé, opotrebované, popraskané alebo nevhodné.</li> <li>• Nie je zabezpečené požadované prúdenie vzduchu.</li> </ul> | <ul style="list-style-type: none"> <li>• V takom prípade je normálne, že kompresor spotrebiča ostane zapnutý dlhšie.</li> <li>• Zvyčajne trvá 8 až 12 hodín, kým spotrebič úplne ochladne.</li> <li>• Zatvorte dvere/zásuvku a uistite sa, že je spotrebič umiestnený na rovnom povrchu a že sa v ňom nenachádzajú potraviny alebo nádoba, ktoré by blokovali dvere.</li> <li>• Neotvárajte dvere/zásuvku príliš často.</li> <li>• Nastavujte vyššiu teplotu, kým nedosiahnete uspokojivú teplotu chladničky. Trvá 24 hodín, kým sa teplota v chladničke ustáli.</li> <li>• Vyčistite tesnenie dverí/zásuvky alebo ich dajte vymeniť v servise.</li> <li>• Zaisťte dostatočnú ventiláciu.</li> </ul> |



| Problém  | Možná príčina   | Možné riešenie   |
|--|---|--|
| Vnútro chladničky je špinavé a/alebo zápacha.  | <ul style="list-style-type: none"> <li>Vnútro chladničky treba vyčistiť.</li> <li>V chladničke sú uložené potraviny so silnou arómou.</li> </ul>  | <ul style="list-style-type: none"> <li>Vyčistite vnútro chladničky</li> <li>Potraviny dôkladne zabalte.</li> </ul>   |
| V spotrebiči nie je dostatočne nízka teplota.  | <ul style="list-style-type: none"> <li>Nastavená teplota je príliš vysoká.</li> <li>Do spotrebiča ste vložili príliš teplé potraviny a jedlá.</li> <li>Vložili ste príliš veľa potravín naraz.</li> <li>Potraviny sú príliš blízko seba.</li> <li>Netesne zatvorené dvere/zásuvka spotrebiča.</li> <li>Dvere/zásuvka boli otvorené príliš často alebo príliš dlho.</li> </ul> | <ul style="list-style-type: none"> <li>Resetujte teplotu.</li> <li>Pred uložením potraviny a jedlá vždy ochladte.</li> <li>Vždy vkladajte malé množstvo potravín.</li> <li>Medzi potravinami nechávajte medzeru, aby mohol vzduch voľne prúdiť.</li> <li>Zatvorte dvere/zásuvku.</li> <li>Neotvárajte dvere/zásuvku príliš často.</li> </ul> |
| V spotrebiči je príliš nízka teplota.  | <ul style="list-style-type: none"> <li>Nastavená teplota je príliš nízka.</li> </ul>  | <ul style="list-style-type: none"> <li>Resetujte teplotu.</li> </ul>   |
| Vytváranie kondenzátu na vnútornej strane chladiaceho priestoru.                             | <ul style="list-style-type: none"> <li>Ovzdušie je príliš teplé a príliš vlhké.</li> <li>Netesne zatvorené dvere/zásuvka spotrebiča.</li> <li>Dvere/zásuvka boli otvorené príliš často alebo príliš dlho.</li> <li>Otvorené nádoby na potraviny alebo kvapaliny.</li> </ul>   | <ul style="list-style-type: none"> <li>Zvýšte teplotu.</li> <li>Zatvorte dvere/zásuvku.</li> <li>Neotvárajte dvere/zásuvku príliš často.</li> <li>Horúce jedlá nechajte vychladnúť na izbovú teplotu a jedlá a kvapaliny zakryte.</li> </ul>   |
| Hromadenie vlhkosti na vonkajšom povrchu chladničky alebo medzi dverami/ dverami a zásuvkou. | <ul style="list-style-type: none"> <li>Ovzdušie je príliš teplé a príliš vlhké.</li> <li>Dvere nie sú tesne zatvorené. Dochádza ku kondenzácii chladného vzduchu v spotrebiči a teplého vzduchu mimo neho.</li> </ul>   | <ul style="list-style-type: none"> <li>Vo vlhkom podnebí je to normálne a zmení sa to po poklese vlhkosti.</li> <li>Dbajte na to, aby boli dvere/zásuvka tesne zatvorené.</li> </ul>   |



| Problém  | Možná príčina  | Možné riešenie   |
|--|--|--|
| V mrazničke je silná vrstva ľadu a námrazy.            | <ul style="list-style-type: none"> <li>• Potraviny neboli správne zabalené.</li> <li>• Netesne zatvorené dvere/zásuvka spotrebiča.</li> <li>• Dvere/zásuvka boli otvorené príliš často alebo príliš dlho.</li> <li>• Tesnenie dverí/zásuvky je znečistené, opotrebované, prasknuté alebo nevhodné.</li> <li>• Niečo na vnútornej strane bráni správne zatvoreniu dvierok/zásuvky.</li> </ul> | <ul style="list-style-type: none"> <li>• Potraviny vždy správne zabalte.</li> <li>• Zatvorte dvere/zásuvku.</li> <li>• Neotvárajte dvere/zásuvku príliš často.</li> <li>• Vyčistite tesnenie dverí/zásuvky alebo ich vymeňte za nové.</li> <li>• Premiestnite police, priehradky na dverách alebo vnútorné zásobníky tak, aby sa dali dvere/zásuvka zatvoriť.</li> </ul> |
| Boky skrinky a lišty dverí sa zahrievajú.              | <ul style="list-style-type: none"> <li>• -</li> </ul>  | <ul style="list-style-type: none"> <li>• Je to normálne.</li> </ul>  |
| Spotrebič vydáva neobvyklé zvuky.                      | <ul style="list-style-type: none"> <li>• Spotrebič nie je umiestnený na rovnom povrchu.</li> <li>• Spotrebič sa dotýka nejakého predmetu v jeho okolí.</li> </ul>  | <ul style="list-style-type: none"> <li>• Nastavte nožičky a vyrovajte spotrebič do vodorovnej polohy.</li> <li>• Odstráňte predmety v okolí spotrebiča.</li> </ul>   |
| Počuť tichý zvuk podobný tečúcej vode.                 | <ul style="list-style-type: none"> <li>• -</li> </ul>  | <ul style="list-style-type: none"> <li>• Je to normálne.</li> </ul>  |
| Budete počuť pípanie alarmu.                           | <ul style="list-style-type: none"> <li>• Dvere chladničky ostali otvorené.</li> </ul>  | <ul style="list-style-type: none"> <li>• Zatvorte dvere.</li> </ul>  |
| Budete počuť slabé hučanie.                            | <ul style="list-style-type: none"> <li>• Funguje systém proti kondenzácii</li> </ul>   | <ul style="list-style-type: none"> <li>• To zabraňuje kondenzácii a je to normálne</li> </ul>  |
| Nefunguje osvetlenie interiéru alebo chladiaci systém. | <ul style="list-style-type: none"> <li>• Zástrčka nie je vsunutá do zásuvky.</li> <li>• Porucha zdroja napájania.</li> <li>• LED žiarovka nie je v poriadku.</li> </ul>  | <ul style="list-style-type: none"> <li>• Vsuňte zástrčku do zásuvky elektrickej siete.</li> <li>• Skontrolujte elektrické napájanie v miestnosti. Kontaktujte miestnu elektrárenskú spoločnosť!</li> <li>• Kontaktujte servis kvôli výmene žiarovky.</li> </ul>  |



Ak chcete kontaktovať technický servis, navštívte našu webovú stránku:

<https://corporate.haier-europe.com/en/>

V sekcii „webová stránka“ vyberte značku svojho produktu a svoju krajinu.

Stránka vás presmeruje na konkrétnu webovú stránku, kde nájdete telefónne číslo a formulár na kontaktovanie technickej pomoci.

## Prerušenie elektrického napájania

V prípade výpadku elektrického prúdu by mali potraviny zostať bezpečne vychladené približne 5 hodín. V prípade dlhšieho výpadku elektrického napájania, najmä v lete, postupujte podľa nasledujúcich pokynov:

- ▶ Dvere/zásuvku otvárajte čo najmenej.
- ▶ Počas prerušenia napájania nekladajte do spotrebiča ďalšie potraviny.
- ▶ Ak vám je výpadok prúdu oznámený vopred a predpokladaná doba výpadku presahuje 5 hodín, vyrobte ľad a vložte ho do zásobníka v hornej časti chladničky.
- ▶ Ihneď po prerušení musíte potraviny skontrolovať.
- ▶ V dôsledku zvýšenia teploty v chladničke počas výpadku elektrického prúdu alebo inej poruchy dôjde k skráteniu trvanlivosti potravín a tiež sa zníži ich kvalita. Potraviny, ktoré sa rozmrazili, by ste mali buď rýchlo skonzumovať alebo uvariť a znovu zmraziť (ak je to vhodné), aby sa predišlo zdravotným rizikám.

## Funkcia pamäte pri prerušení napájania

Po obnovení napájania spotrebič pokračuje v nastaveniach, ktoré boli nastavené pred výpadkom elektrického napájania.

## Vybalenie



## VAROVANIE!

- ▶ Spotrebič je ťažký. Musia s ním vždy manipulovať dve osoby.
- ▶ Všetky obalové materiály udržiajte mimo dosahu detí a zlikvidujte ich spôsobom, ktorý je šetrný k životnému prostrediu.
- ▶ Vyberte spotrebič z obalu.
- ▶ Odstráňte všetok obalový materiál.

### Podmienky prostredia

Teplota v miestnosti by mala byť vždy v rozsahu 10 °C až 38 °C pre túto chladničku, ako napríklad CNCQ2T620EX, CNCQ2T620EW, CNCQ2T618EX, CNCQ2T620EB, CNCQ2T618EW, CNCQ2T618EB, ECN2CQTEW186, ECN2CQTEW186, ECN2CQTEW186, ECN2CQTEW206, ECN2CQTEB206, ECN2CQTEW206, CNCQ2T618EXMO; izbová teplota by mala byť pre chladničku, napríklad CNCQ2T620DX, CNCQ2T620DW, vždy v rozsahu 10 °C až 43 °C, pretože môže ovplyvniť teplotu vo vnútri spotrebiča a jeho spotrebu energie. Spotrebič neinstalujte v blízkosti iných spotrebičov vyžarujúcich teplo (rúry, chladničky) bez izolácie.

### Odporúčaný priestor

Odporúčaný priestor pri otvorení dverí

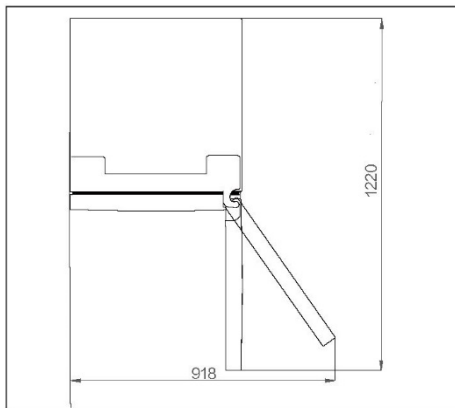

### Prierez pri ventilácii

Na dosiahnutie dostatočnej ventilácie spotrebiča treba z bezpečnostných dôvodov dodržiavať požiadavky na prierez pre správnu ventiláciu.

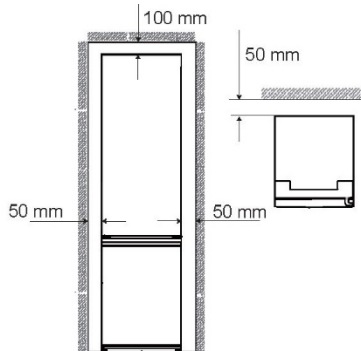

### Zarovnanie spotrebiča

Zariadenie musí byť umiestnené na rovnom a pevnom povrchu.

1. Nakloňte chladničku mierne dozadu.
2. Nastavte nožičky na požadovanú úroveň.

Uistite sa, že vzdialenosť od steny na strane závesu je aspoň 100 mm, aby sa dali dvere správne otvoriť.

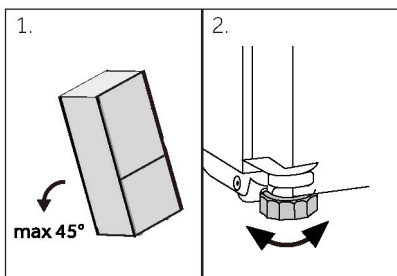

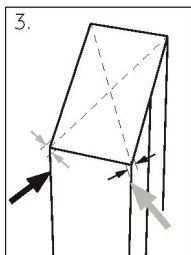

1. Stabilitu môžete skontrolovať striedavým potlačením v smere uhlopriečky. Spotrebič sa môže mierne vykloniť v oboch smeroch. V opačnom prípade môže dôjsť k zdeformovaniu rámu, výsledkom čoho môže byť aj nedostatočné tesnenie dverí. Mierne naklonenia dozadu uľahčuje zatváranie dverí.

## OZNÁMENIE

Pre samostatne stojaci spotrebič: tento chladiaci spotrebič nie je určený na použitie ako zabudovaný spotrebič.

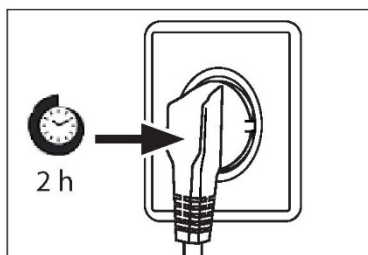

### Doba čakania

V puzdre kompresora sa nachádza bezúdržbový mazací olej. Pri nakláňaní spotrebiča počas prevozu sa tento olej môže dostať cez uzatvorený systém rúrok. Pred pripojením spotrebiča ku zdroju napájania musíte počkať aspoň 2 hodiny, aby olej stiekol späť do puzdra.

### Elektrické zapojenie

Pred každým pripojením skontrolujte, či:

- ▶ napájanie, zásuvka a istenie zodpovedajú typovému štítku.
- ▶ je sieťová zásuvka uzemnená a nie je pripojený žiadny adaptér s viacerými zásuvkami ani predlžovací kábel.
- ▶ sa zástrčka a zásuvka presne zhodujú.

Zástrčku pripojte k správne nainštalovanej domácej zásuvke.

## VAROVANIE!

Poškodený napájací kábel musia vymeniť v zákaznickom servise, aby sa zabránilo nebezpečenstvu (pozrite záručný list).

## Zmena smeru otvárania dverí

Pred pripojením spotrebiča ku zdroju napájania musíte skontrolovať, či netreba zmeniť smer otvárania dverí z pravej strany (pri dodaní) na ľavú, pokiaľ to vyžaduje miesto inštalácie a pohodlie pri otváraní.



### **VAROVANIE!**

- ▶ Spotrebič je ťažký. Zmenu smeru zatvárania dverí musia vykonávať dve osoby.
- ▶ Pred akýmkoľvek úkonom najskôr odpojte spotrebič od elektrickej siete
- ▶ Spotrebič nenakláňajte o viac ako 45 °C, aby ste predišli poškodeniu chladiaceho systému.

## Montážne kroky

1. Zabezpečte si potrebné náradie.
  2. Spotrebič odpojte od elektrického napájania.
  3. Odstráňte kryt horného závesu 1 a odskrutkujte horný záves (tri skrutky) na pravej strane 2.
  4. Odpojte pripojovací kábel
  5. Uvoľnené dvere chladničky opatrne zdvihnite zo stredného závesu.
  6. Odstráňte stredný záves.
  7. Odstráňte malý kryt predného panelu zľava doprava.
  8. Obráťte dvere zhora nadol a odskrutkujte kryt (1). Vyberte nový kryt (2) z príslušného vrečka a naskrutkujte na opačnú stranu.
  9. Zmeňte polohy záslepiek a skrutky na boku.
  10. Naskrutkujte stredný záves na ľavú stranu spotrebiča. Dávajte pozor na prevrátenie otočného čapu stredného závesu a uistite sa, že strana s tesnením smeruje nahor
  11. Opatrne zdvihnite horné dvere na stredný záves. Uistite sa, že otočný čap zapadá do náboja závesu spodných dverí.
  12. Z vrečka s príslušenstvom vyberte nový horný záves a kryt závesu. Prepojovací kábel prevlečte cez horný záves a upevnite horný záves tromi skrutkami na ľavej strane spotrebiča. Nasadte kryt závesu na záves.
  13. Pripojte pripojovací kábel.
  14. Vymeňte predný panel a upevnite ho piatimi skrutkami.
- Po zmene dverí skontrolujte, či sú tesnenia dverí správne umiestnené na kryte a či sú všetky skrutky dobre utiahnuté.

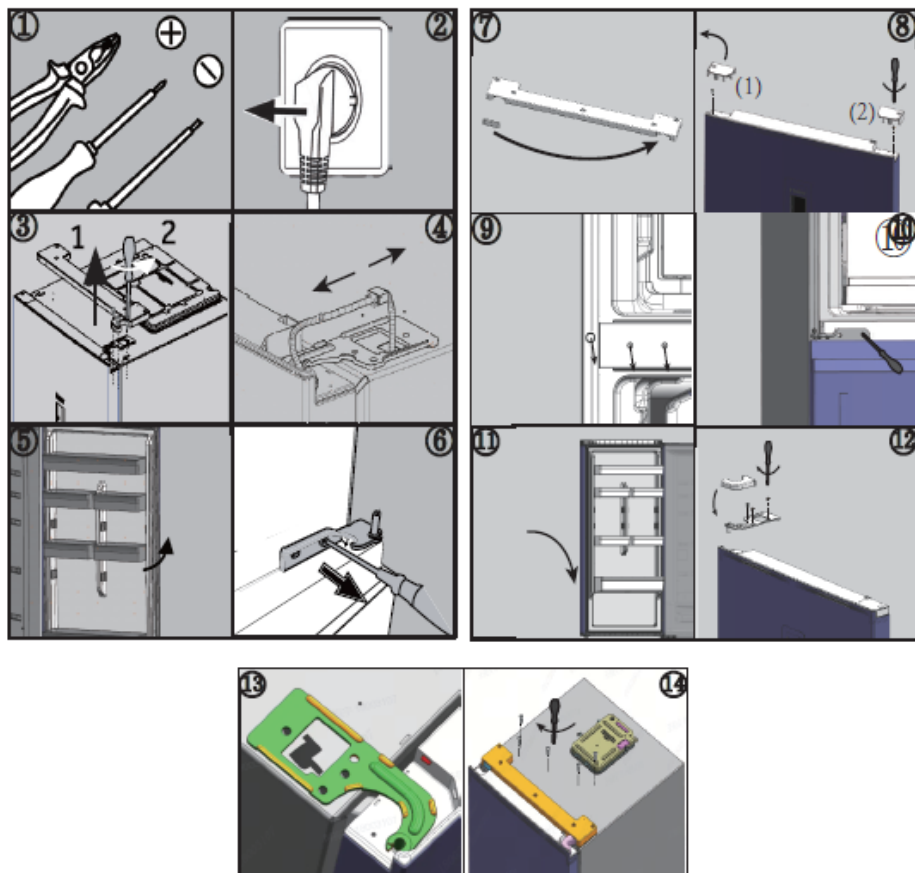

## Teplota okolitého prostredia

Rozšírené mierne pásmo: tento chladiaci spotrebič je určený na použitie pri teplotách okolia od 10 °C do 32 °C

Mierne pásmo: tento chladiaci spotrebič je určený na použitie pri teplotách okolia od 16 °C do 32 °C;

Subtropické pásmo: tento chladiaci spotrebič je určený na použitie pri teplotách okolia od 16 °C do 38 °C;

Tropické pásmo: tento chladiaci spotrebič je určený na použitie pri teplotách okolia od 16 °C do 43 °C.

## Parametre výrobku podľa nariadenia (EÚ) 2019/2016

Na základe výsledkov štandardného testovania po dobu 24 hodín. Skutočná spotreba energie bude závisieť od používania a umiestnenia spotrebiča.

|                                  |   |                            |   |
|----------------------------------|---|----------------------------|---|
| Model                            | CNCQ2T620EB<br>CNCQ2T620EW<br>CNCQ2T620EX<br>ECN2CQTEX206<br>ECN2CQTEB206<br>ECN2CQTEW206 | CNCQ2T620DW<br>CNCQ2T620DX | CNCQ2T618EW<br>CNCQ2T618EX<br>CNCQ2T618EB<br>ECN2CQTEW186<br>ECN2CQTEB186<br>ECN2CQTEX186 |
| Typ chladiaceho spotrebiča       | Chladnička s mrazničkou   | Chladnička s mrazničkou    | Chladnička s mrazničkou   |
| Trieda energetickej účinnosti    | E   | D                          | E   |
| Ročná spotreba energie (kWh/rok) | 279   | 223                        | 270   |
| Objem chladiaceho priestoru (l)  | 289   | 289                        | 235   |
| Objem mraziaceho priestoru (l)   | 120   | 120                        | 120   |
| Trieda mrazenia                  | 4-hviezdičky  | 4-hviezdičky               | 4-hviezdičky  |
| Typ odmrazovania                 | Automatické rozmrazovanie   | Automatické rozmrazovanie  | Automatické rozmrazovanie   |
| Čas nábehu teploty (h)           | 11  | 11                         | 11  |
| Kapacita zmrazovania (kg/24 h)   | 6   | 6                          | 6   |
| Klimatická trieda                | SN.N.ST   | SN.N.STT                   | SN.N.ST   |



Vysvetlenie:

- Áno, odporúčané
- (1) Na základe výsledkov skúšky zhody noriem počas 24 hodín. Skutočná spotreba závisí od použitia a umiestnenia spotrebiča.
  - (2) Klimatická trieda SN: Tento spotrebič je určený na použitie pri teplote okolia v rozsahu + 10 °C až +32 °C.  
 Klimatická trieda N: Tento spotrebič je určený na použitie pri teplote okolia v rozsahu + 16 °C až +32 °C  
 Klimatická trieda ST: Tento spotrebič je určený na použitie pri teplote okolia v rozsahu + 16 °C až +38 °C.  
 Klimatická trieda T: Tento spotrebič je určený na použitie pri teplote okolia v rozsahu + 16 °C až +43 °C

### Doplňujúce technické údaje

|                             |   |                            |   |
|-----------------------------|---|----------------------------|---|
| <b>Model</b>                | CNCQ2T620EW<br>CNCQ2T620EX<br>CNCQ2T620EB<br>ECN2CQTEX206<br>ECN2CQTEB206<br>ECN2CQTEW206 | CNCQ2T620DW<br>CNCQ2T620DX | CNCQ2T618EW<br>CNCQ2T618EX<br>CNCQ2T618EB<br>ECN2CQTEW186<br>ECN2CQTEB186<br>ECN2CQTEX186 |
| <b>Celkový objem (l)</b>    | 409   | 409                        | 355   |
| <b>Napätie/Frekvencia</b>   | 220~240V/50Hz   | 220~240V/50Hz              | 220~240V/50Hz   |
| <b>Menovitý prúd (A)</b>    | 0,9   | 1,4                        | 0,9   |
| <b>Hlavná poistka (A)</b>   | 16  | 16                         | 16  |
| <b>Chladivo</b>             | R600a(53g)  | R600a(53g)                 | R600a(53g)  |
| <b>Rozmery (Š/H/V v mm)</b> | 595*667*2050  | 595*667*2050               | 595*667*1850  |





Odporúčame vám náš zákaznícky servis Haier a použitie originálnych náhradných dielov.

Ak máte problém so svojím spotrebičom, najskôr si pozrite časť RIEŠENIE PROBLÉMOV.

Ak tam nenájdete riešenie, kontaktujte

- ▶ svojho miestneho predajcu alebo
- ▶ naše európske stredisko European Call Service-Center (pozri nižšie uvedené telefónne čísla) alebo
- ▶ oblasť Service & Support na stránke [www.haier.com](http://www.haier.com), kde môžete požiadať o servis
- ▶ a nájsť odpovede na najčastejšie otázky.

Ak chcete kontaktovať náš servis, uistite sa, že máte k dispozícii nasledujúce údaje. Informácie nájdete na typovom štítku.

Model \_\_\_\_\_

Sériové č. \_\_\_\_\_

V prípade záruky skontrolujte aj záručný list dodaný s výrobkom.

| European Call Service-Center |                 |  |
|------------------------------|-----------------|--|
| Krajina*                     | Telefónne číslo | Náklady  |
| Haier Italy (IT)             | 199 100 912     |  |
| Haier Spain (ES)             | 902 509 123     |  |
| Haier Germany (DE)           | 0180 5 39 39 99 | <ul style="list-style-type: none"><li>• 14 centov/min. pevná linka</li><li>• max. 42 centov/min. mobil</li></ul>             |
| Haier Austria (AT)           | 0820 001 205    | <ul style="list-style-type: none"><li>• 14,53 centov/min. pevná linka</li><li>• max. 20 centov/min. všetky ostatné</li></ul> |
| Haier United Kingdom (UK)    | 0333 003 8122   |  |
| Haier France (FR)            | 0980 406 409    |  |



\*Ďalšie krajiny nájdete na stránke [www.haier.com](http://www.haier.com)

Haier Europe Trading S.r.l

Pobočka UK

Westgate House, Westgate, Ealing

London, W5 1YY

\*Trvanie záruky na chladiaci spotrebič:

Minimálna záruka je: 2 roky pre krajiny EÚ, 3 roky pre Turecko, 1 rok pre Spojené kráľovstvo, 1 rok pre Rusko, 3 roky pre Švédsko, 2 roky pre Srbsko, 5 rokov pre Nórsko, 1 rok pre Maroko, 6 mesiacov pre Alžírsko, Tunisko nevyžaduje žiadnu zákonnú záruku.

\*Obdobie poskytovania náhradných dielov na opravu spotrebiča:

Termostaty, snímače teploty, dosky plošných spojov a svetelné zdroje sú k dispozícii minimálne sedem rokov po uvedení poslednej jednotky modelu na trh.

Kľučky, závesy dverí, podnosy a koše minimálne na obdobie siedmich rokov a tesnenia dverí na minimálne 10 rokov po uvedení poslednej jednotky modelu na trh.

\*Ďalšie informácie o výrobku nájdete na stránkach <https://eprel.ec.europe.eu/> alebo si oskenujte QR kód na štítku s údajmi o elektrickej spotrebe spotrebiča.

|     |                          |
|-----|--------------------------|
| 454 | قبل الاستخدام الأول      |
| 454 | التركيب                  |
| 455 | الاستخدام اليومي         |
| 463 | تعدّل درجة حرارة التلاحة |
| 463 | تعدّل درجة حرارة الفريزر |
| 463 | وظيفة الضغط الدقيق       |
| 463 | وظيفة fresh 0°C          |



يُرجى النقر على المحتويات للاطلاع  
على المعلومات التفصيلية.

## 453 معلومات السلامة

## 458 الاستخدام المقصود

459 وصف المنتج

461 لوحة العرض

462 الاستخدام

466 المعدات

468 نصائح لتوفير الطاقة

469 العناية والتنظيف

471 استكشاف الأعطال وإصلاحها

475 التركيب

479 البيانات الفنية

481 خدمة العملاء

## شكراً لك على شراء منتج Candy.

اقرأ هذه التعليمات بعناية قبل استخدام هذا الجهاز. تحتوي التعليمات على معلومات مهمة ستساعدك على الحصول على أفضل النتائج من الجهاز وضمان التركيب والاستخدام والصيانة الآمنة والسليمة. احتفظ بهذا الدليل في مكان مناسب حتى تتمكن دائماً من الرجوع إليه من أجل الاستخدام الآمن والسليم للجهاز. إذا كنت تبيع الجهاز، أو تتخلى عنه، أو تتركه خلفك عندما تنتقل إلى منزل جديد، فتأكد أيضاً من تمرير هذا الكتيب إلى المالك الجديد حتى يتمكن من التعرف على الجهاز وتحذيرات السلامة.

## الملحقات

تحقق من الملحقات والنشرات الفنية وفقاً لهذه القائمة:





تحذير - معلومات السلامة المهمة



ملاحظة - معلومات ونصائح عامة



المعلومات البيئية



التخلص من المنتج

ساعد في حماية البيئة وصحة الإنسان. ضع العبوة في حاويات مناسبة لإعادة تدويرها. ساعد على إعادة تدوير مخلفات الأجهزة الكهربائية والإلكترونية. لا تتخلص من الأجهزة التي تحمل هذا الرمز مع النفايات المنزلية. أعد المنتج إلى مرفق إعادة التدوير المحلي أو اتصل بمكتب البلدية.



تحذير!



خطر الإصابة أو الاختناق!

يجب التخلص من المبردات والغازات بطريقة احترافية. تأكد من عدم تلف أنابيب دائرة التبريد قبل التخلص منها بشكل صحيح. افصل الجهاز عن مصدر التيار الكهربائي. اقطع كابل التيار الكهربائي وتخلص منه. أزل الصواني والأدراج بالإضافة إلى ماسك الباب وموانع التسرب لمنع الأطفال والحيوانات الأليفة من الانحباس داخل الجهاز.



## قبل تشغيل الجهاز للمرة الأولى، اقرأ إرشادات الأمان التالية:

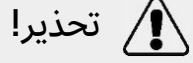

**تحذير!**

### قبل الاستخدام الأول

- ◀ تأكد من عدم تعرضه للتلف أثناء النقل.
- ◀ قم بإزالة جميع العبوات واحفظها بعيدًا عن متناول الأطفال.
- ◀ انتظر ساعتين على الأقل قبل تركيب الجهاز للتأكد من أن دائرة التبريد فعالة تمامًا.
- ◀ احمل الجهاز دائمًا بالاستعانة بشخصين على الأقل لأنه ثقيل.

### التركيب

- ◀ يجب وضع الجهاز في مكان جيد التهوية. تأكد من وجود مساحة لا تقل عن 5 سم فوق الجهاز وحوله.
- ◀ لا تضع الجهاز أبدًا في منطقة رطبة أو مكان قد يتناثر فيه الماء. نظف بقع الماء وجففها بقطعة قماش ناعمة ونظيفة.
- ◀ لا تقم بتركيب الجهاز في ضوء الشمس المباشر أو بالقرب من مصادر الحرارة (مثل المواقد والسخانات).
- ◀ قم بتثبيت الجهاز وتسويته في منطقة مناسبة لحجمه واستخدامه.
- ◀ احرص على عدم انسداد فتحات التهوية في الجهاز أو البنية المضمنة.
- ◀ تحقق من توافق البيانات الكهربائية الموجودة على لوحة القياس مع مصدر الطاقة. إذا لم يحدث ذلك، فاتصل بفني كهربائي.
- ◀ يشغل الجهاز بواسطة مصدر طاقة 220-240 فولت تيار متردد/50 هرتز. قد يؤدي التقلب غير الطبيعي في الجهد إلى فشل تشغيل الجهاز، أو تلف شاشة عرض درجة الحرارة أو الضاغط، أو قد تكون هناك ضوضاء غير طبيعية عند التشغيل. في هذه الحالات، يجب تركيب منظم أوتوماتيكي.
- ◀ تجنب استخدام المحولات وكابلات التمديد متعددة القوايس.
- ◀ تجنب وضع مقابس محمولة أو مصادر طاقة محمولة متعددة للتيار خلف الجهاز.
- ◀ تأكد من أن كابل الطاقة غير عالق بالثلاجة. تجنب الخطو على كابل الطاقة.

## تحذير!



- ◀ استخدم مقبساً أرضيًّا منفصلاً لمصدر الطاقة يسهل الوصول إليه. يجب تأريض الجهاز. فقط للمملكة المتحدة: كابل الطاقة الخاص بالجهاز مزود بقابس مكون من 3 أسلاك (تأريض) يناسب مقبساً قياسياً مكوناً من 3 أسلاك (مؤرض). لا تقم أبدًا بقطع الدبوس الثالث (التأريض) أو فكه. بعد تركيب الجهاز، يجب أن يسهل الوصول إلى القابس.
- ◀ تجنب إتلاف دائرة التبريد الكهربائية.

## الاستخدام اليومي

- ◀ يُمكن أن يستخدم هذا الجهاز الأطفال البالغ أعمارهم 8 سنوات أو أكثر والأشخاص الذين يعانون نقصًا في القدرات البدنية، أو الحسية، أو العقلية، أو الأشخاص الذين لديهم نقص في الخبرة أو المعرفة إذا خضعوا للإشراف أو قُدمت لهم تعليمات بشأن استخدام الجهاز بطريقة آمنة وكان لديهم فهم للمخاطر التي ينطوي عليها.
- ◀ يُسمح للأطفال الذين تتراوح أعمارهم من 3 إلى 8 سنوات بالتحميل والتفريغ، لكن لا يُسمح لهم بتنظيف أجهزة التبريد أو تركيبها.
- ◀ أبقِ الأطفال دون سن 3 سنوات بعيدًا عن الجهاز ما لم يتم الإشراف عليهم باستمرار.
- ◀ يجب ألا يعيبت الأطفال بالجهاز.
- ◀ إذا تسرب غاز بارد أو غاز آخر قابل للاشتعال بالقرب من الجهاز، فاغلق صمام الغاز المتسرب، وافتح الأبواب والنوافذ، وتجنب فصل قابس كابل الطاقة بالتلاجة أو أي جهاز آخر.
- ◀ يُرجى ملاحظة أن الجهاز، على سبيل المثال CNCQ2T620EX، CNCQ2T620EW، CNCQ2T618EX، CNCQ4T618EW، CNCQ4T618EB، ECN2CQTEX186، ECN2CQTEB186، ECN2CQTEW186، ECN2CQTEX206، ECN2CQTEB206، ECN2CQTEW206 في نطاق محدد لدرجة الحرارة المحيطة ما بين 10 درجات مئوية و38 درجة مئوية. قد لا يعمل الجهاز بشكل صحيح إذا تُرك لفترة طويلة عند درجة حرارة أعلى من النطاق المحدد أو أقل منه.
- ◀ يُرجى ملاحظة أن الجهاز، على سبيل المثال CNCQ2T620DX، CNCQ2T620DW، مُهيأ للعمل في نطاق محدد لدرجة الحرارة المحيطة ما بين 10 درجات مئوية و43 درجة مئوية. قد لا يعمل الجهاز بشكل صحيح إذا تُرك لفترة طويلة عند درجة حرارة أعلى من النطاق المحدد أو أقل منه.
- ◀ تجنب وضع أشياء غير مستقرة (أشياء ثقيلة، أوعية مملوءة بالماء) على الجزء العلوي من التلاجة، لتجنب إصابة الأشخاص الناجمة عن السقوط أو الصدمة الكهربائية الناتجة عن ملامسة الماء.
- ◀ تجنب سحب رفوف الباب للخارج. قد يُسحب الباب بشكل مائل، أو قد يخرج رف الزجاجات من مكانه، أو قد يسقط الجهاز.

## تحذير!



- ◀ تجنب تخزين أو استخدام مواد قابلة للاشتعال أو متفجرة أو مسببة للتآكل في الجهاز أو في المنطقة المجاورة.
- ◀ تجنب تخزين الأدوية أو البكتيريا أو العوامل الكيميائية في الجهاز. هذا الجهاز مخصص للاستخدام المنزلي فقط. لا يوصى بتخزين المواد التي تتطلب درجات حرارة دقيقة.
- ◀ لا تقم أبدًا بتخزين السوائل في الزجاجات أو العلب (بالإضافة إلى المشروبات الروحية عالية التركيز) خاصة المشروبات الغازية في الفريزر، حيث أنها ستنفجر أثناء التجميد.
- ◀ تحقق من حالة الطعام في حالة حدوث تدفئة في الفريزر.
- ◀ تجنب تعيين درجة حرارة منخفضة بلا ضرورة في حجرة التلاجة. قد تحدث درجات حرارة دون الصفر في الإعدادات العالية. تنبيه: يمكن أن تنفجر الزجاجات
- ◀ تجنب لمس السلع المجمدة إذا كانت يداك مبتلتين (قم بارتداء القفازات). لا تأكل المصاصات المتلجة فورًا بعد إزالتها من حجرة الفريزر. هناك خطر حدوث تجمد أو تكون بثور بسبب الثلج. الإسعافات الأولية: اترك مكان التعرض مباشرة تحت الماء البارد الجارى. لا تسحبه!
- ◀ تجنب لمس السطح الداخلي لحجرة تخزين الفريزر أثناء التشغيل، خاصةً باستخدام اليدين المبللتين، حيث قد تتجمد يديك، وتلتصق بالسطح.
- ◀ افصل الجهاز في حالة انقطاع التيار الكهربائي أو قبل التنظيف. انتظر 7 دقائق على الأقل قبل إعادة تشغيل الجهاز، حيث أن التشغيل المتكرر قد يؤدي إلى تلف الضاغط.
- ◀ تجنب استخدام أجهزة كهربائية داخل حجرات تخزين الطعام بالجهاز، إلا إذا كانت من النوع الذي أوصت به جهة التصنيع.
- الصيانة/التنظيف
- ◀ تأكد من أن الأطفال يخضعون للإشراف إذا قاموا بالتنظيف والصيانة.
- ◀ افصل الجهاز عن التيار الكهربائي قبل إجراء أي صيانة روتينية. انتظر 5 دقائق على الأقل قبل إعادة تشغيل الجهاز حيث أن التشغيل المتكرر قد يؤدي إلى تلف الضاغط.
- ◀ عند تحديد موضع الجهاز، تأكد من أن كابل الإمداد غير عالق أو تالف.
- ◀ تجنب وضع مقابس محمولة أو مصادر طاقة محمولة متعددة للتيار خلف الجهاز.
- ◀ لا تستخدم الأجهزة الكهربائية داخل حجرات تخزين الطعام بالجهاز، إلا إذا كانت من النوع الذي أوصت به الشركة المصنعة.
- ◀ لا تخزن مواد متفجرة مثل علب الهواء المضغوط ذات المواد الدافعة القابلة للاشتعال في هذا الجهاز.



## تحذير!

- ◀ امسك القاس، وليس الكابل، عند فصل الجهاز.
- ◀ تجنب تنظيف الجهاز باستخدام الفرش الصلبة، والفرش السلكية، ومسحوق التنظيف، والبنزين، وأمبيلات الأسيتات، والأسيتون والمحاليل العضوية المماثلة، أو المحاليل الحمضية أو القلوية. يرجى التنظيف باستخدام منظف الثلجة الخاص لتجنب حدوث ضرر.
- ◀ تجنب كشط الجليد والثلج بأشياء حادة. تجنب استخدام البخاخات أو أجهزة التسخين الكهربائية مثل السخان أو مجفف الشعر أو أجهزة التنظيف بالبخار أو مصادر الحرارة الأخرى لتجنب تلف الأجزاء البلاستيكية.
- ◀ تجنب استخدام أجهزة ميكانيكية أو وسائل أخرى لتسريع عملية إذابة الثلج بخلاف تلك الموصى بها من جانب الشركة المصنعة.
- ◀ في حال تلف كابل التغذية، يجب استبداله بواسطة الشركة المصنعة، أو وكيل الخدمة الخاص بها أو الأشخاص المؤهلين بالدرجة نفسها لتفادي التعرض للخطر.
- ◀ تجنب محاولة إصلاح الجهاز أو فكه أو تعديله بنفسك. في حالة الحاجة للإصلاح، يرجى الاتصال بالدعم الخاص بنا مباشرةً.
- ◀ تخلص من الغبار الموجود بالجزء الخلفي من الوحدة مرة واحدة على الأقل في السنة لتجنب خطر نشوب الحريق وزيادة استهلاك الطاقة أيضًا.
- ◀ تجنب رش الجهاز أو غسله أثناء التنظيف.
- ◀ تجنب استخدام رشاش الماء أو البخار لتنظيف الجهاز.
- ◀ تجنب تنظيف الأرفف الزجاجية الباردة بالماء الساخن. قد يؤدي تغير درجة الحرارة المفاجئ إلى انكسار الزجاج.

## معلومات حول غاز التبريد

### تحذير!

يحتوي الجهاز على غاز التبريد أيزوبيوتان (R600a) القابل للاشتعال. تأكد من عدم تلف دائرة التبريد أثناء النقل أو التركيب. قد يتسبب تسرب سائل التبريد في حدوث إصابات بالعينين أو تهيجهما. في حالة حدوث ضرر، ابق بعيدًا عن مصادر النار المفتوحة، وقم بتهوية الغرفة جيدًا، وتجنب توصيل أو فصل أسلاك الطاقة الخاصة بالجهاز أو أي جهاز آخر. أبلغ خدمة العملاء.

في حالة ملامسة سائل التبريد للعينين، اشطفهما على الفور تحت المياه الجارية واتصل بأخصائي العيون على الفور.



## الاستخدام المقصود

هذا الجهاز مخصص لتبريد الطعام وتجميده. تم تصميمه حصريًا للاستخدام في المنزل والتطبيقات المماثلة مثل مناطق مطبخ الموظفين في المتاجر والمكاتب وبيئات العمل الأخرى؛ منازل المزرعة والعملاء في الفنادق والموتيلات وغيرها من البيئات السكنية وكذلك في أماكن البيت والإفطار والأعمال التجارية. غير مخصص للاستخدام التجاري أو الصناعي.

التغييرات أو التعديلات على الجهاز غير مسموح بها. قد يتسبب الاستخدام غير المقصود في وقوع مخاطر وفقدان مطالبات الضمان.

## المعايير والتوجيهات UK أو CE

يفي هذا المنتج بمتطلبات جميع توجيهات المفوضية الأوروبية المعمول بها مع المعايير المنسقة المماثلة ومعايير المملكة المتحدة، والتي تنص على وضع علامة CE أو UKCA.

إخطار 

بسبب التغييرات الفنية والطرز المختلفة، قد تختلف بعض الرسوم التوضيحية في هذا الكتيب عن الطراز الخاص بك.

CNCQ2T620EX  
CNCQ2T620EW  
CNCQ2T620DX  
CNCQ2T620DW  
CNCQ2T620EB  
ECN2CQTEX206  
ECN2CQTEW206  
ECN2CQTEB206

A: حجرة الثلاجة

1- لوحة العرض

2- رف زجاجي

3- رف زجاجي

4- رف زجاجي

5- غطاء الدرج

6- درج Humidity Area

7- غطاء الدرج

8- درج Fresh 0°C

B: حجرة الفريزر

10- درج تخزين الفريزر العلوي

11- درج تخزين الفريزر الأوسط

12- درج تخزين الفريزر السفلي

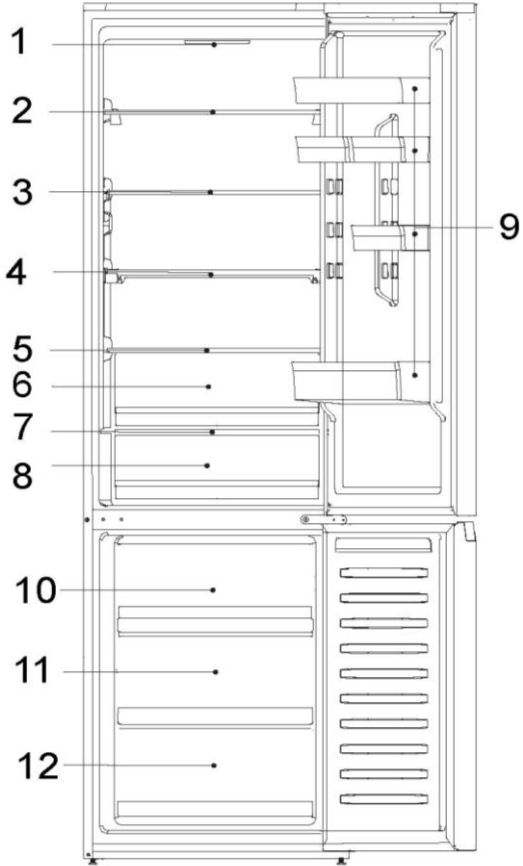

## إخطار

بسبب التغييرات الفنية والطرز المختلفة، قد تختلف بعض الرسوم التوضيحية في هذا الكتيب عن الطراز الخاص بك.

CNCQ2T618EW  
CNCQ2T618EB  
CNCQ2T618EX  
ECN2CQTEB186  
ECN2CQTEW186  
ECN2CQTEX186

A: حجرة التلاجة

1- لوحة العرض

2- رف زجاجي

3- رف زجاجي

4- رف زجاجي

5- غطاء الدرج

6- درج Fresh 0°C

7- رف باب التلاجة

B: حجرة الفريزر

8- درج تخزين الفريزر العلوي

9- درج تخزين الفريزر الأوسط

10- درج تخزين التجميد السفلي

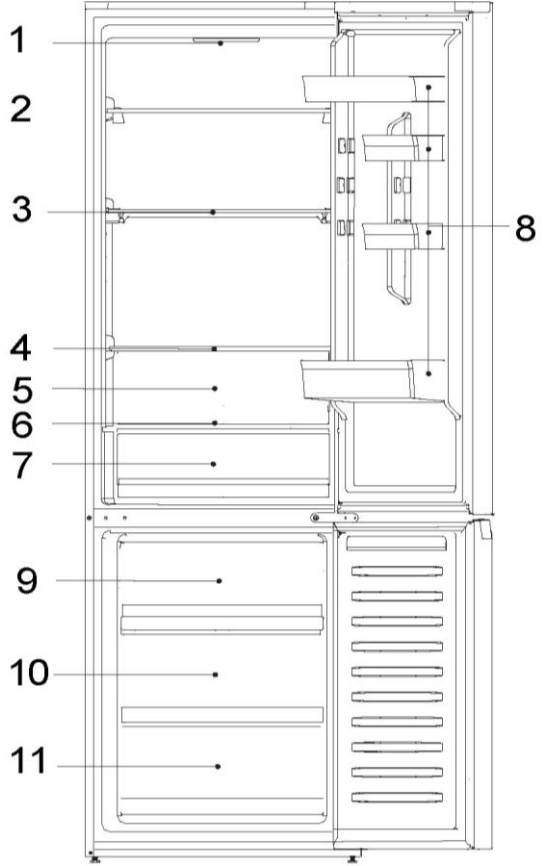

## لوحة العرض

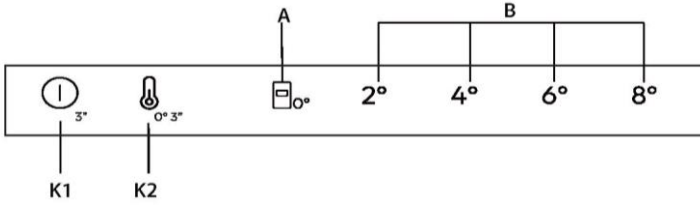

الأزرار

K1 التشغيل/الإيقاف، يُستخدم لتشغيل/إيقاف تشغيل الجهاز.

K2 تحديد درجة الحرارة/الضبط الدقيق

مفتاح التشغيل/الإيقاف، يُستخدم لتشغيل/إيقاف fresh 0°C.

المؤشرات

A وظيفة Fresh 0°C

B شاشة درجة حرارة التلاجة

## قبل الاستخدام الأول

- ◀ أزل جميع مواد التغليف، واحتفظ بها بعيدًا عن متناول الأطفال وتخلص منها بطريقة صديقة للبيئة.
- ◀ قم بتنظيف الجزء الداخلي والخارجي للجهاز، وكذلك الأجزاء الداخلية والملحقات بالماء ومنظف معتدل، وجففها جيدًا بقطعة قماش ناعمة.
- ◀ بعد ضبط مستوى الجهاز مع الأرضية وتنظيفه، يُرجى الانتظار لمدة ساعتين على الأقل قبل توصيله بمصدر الطاقة. انظر قسم "التركيب".
- ◀ برد الأجزاء بشكل مسبق وإعدادات عالية قبل تحميل الطعام.

## الأزرار الميكانيكية

الأزرار الموجودة على لوحة العرض هي أزرار ميكانيكية.

## تشغيل/إيقاف تشغيل الجهاز

يعمل الجهاز بمجرد توصيله بمصدر الطاقة.

عند تشغيل الثلاجة لأول مرة، يضيء مؤشر "4°" من "B" (شاشة درجة حرارة الثلاجة) ويضيء مؤشر "0°" لدرج Fresh 0°C. يتم تعيين درجة حرارة الثلاجة ودرجة حرارة الفريزر تلقائيًا على 4 درجات مئوية و-20 درجة مئوية على التوالي، ويتم تشغيل درج Fresh 0°C.

## إخطار

الجهاز مضبوط مسبقًا على درجة الحرارة الموصى بها وهي 4 درجات مئوية. يرد فيما يلي الإعدادات الموصى بها. يمكنك تغيير درجات الحرارة هذه يدويًا إذا رغبت في ذلك.

## إنذار فتح الباب

عند فتح باب الثلاجة لأكثر من 3 دقائق، سيصدر إنذار فتح الباب صوتًا.

يمكن إسكات الإنذار عن طريق إغلاق الباب. إذا تُرك الباب مفتوحًا لأكثر من 7 دقائق، فسيتم إيقاف تشغيل الإضاءة الموجودة داخل الثلاجة وإضاءة لوحة العرض تلقائيًا.

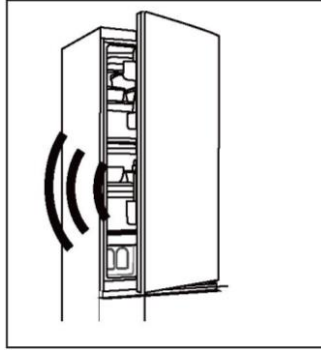

## التشغيل/الإيقاف

عندما يكون الجهاز في وضع التشغيل، اضغط على زر K1 لمدة 3 ثوانٍ، وسيدخل الجهاز في وضع الاستعداد، ويتوقف الضاغط عن العمل، وينطفئ الضوء؛ عندما يكون الجهاز في وضع الاستعداد، اضغط على زر K1 لمدة 3 ثوانٍ، وسيتم تشغيل الجهاز، وسيعمل الضاغط، وسيضيء الضوء.

## تعديل درجة الحرارة

تتأثر درجات الحرارة الداخلية بالعوامل التالية:

درجة الحرارة المحيطة

تردد فتح الباب

كمية الأطعمة المخزنة

تركيب الجهاز

## تعديل درجة الحرارة لحجيرة الثلجة/الفریزر

1. اضغط على المفتاح "K2" (تحديد درجة حرارة الثلجة) لتحديد درجة حرارة الثلجة؛
2. سيصبح المؤشر "B" (شاشة درجة حرارة الثلجة) ساطعًا بالتناوب كما هو موضح أدناه؛
- 2 درجة مئوية ← 4 درجات مئوية ← 6 درجات مئوية ← 8 درجات مئوية
3. بعد نحو 3 ثوانٍ، سيتم تأكيد الإعداد.
4. عند تحديد درجة حرارة الثلجة من لوحة العرض، تكون درجة الحرارة المقابلة للفریزر 2 درجة مئوية (-22 درجة مئوية) ← 4 درجات مئوية (-20 درجة مئوية) ← 6 درجات مئوية (-18 درجة مئوية) ← 8 درجات مئوية (-16 درجة مئوية).

## الضبط الدقيق

- يتيح وضع اختيار الضبط الدقيق سبعة احتمالات لتعيين درجات الحرارة، مثل 2 درجة مئوية، 3 درجات مئوية (2 درجة مئوية 4 درجات مئوية)، 4 درجات مئوية، 5 درجات مئوية (4 درجات مئوية 6 درجات مئوية)، 6 درجات مئوية، 7 درجات مئوية (6 درجات مئوية 8 درجات مئوية)، 8 درجات مئوية.

كيفية استخدام وظيفة الضبط الدقيق:

1. اضغط على مفتاح K2 لمدة 8 ثوانٍ لتشغيل/إيقاف وضع اختيار الضبط الدقيق. عندما يدخل الجهاز في الوضع، يتم إطلاق إشارة صوتية وبضوء مؤشر LED لمستوى التبريد المحدد حاليًا.
2. بالضغط على مفتاح K2، يزداد إعداد الضبط الدقيق، وفي كل ضغطة، سيضيء المؤشر "B" (شاشة درجة حرارة الثلجة) بالتناوب كما هو موضح أدناه؛
- 2 درجة مئوية ← 3 درجات مئوية (2 درجة مئوية 4 درجات مئوية) ← 4 درجات مئوية ← 5 درجات مئوية (4 درجات مئوية 6 درجات مئوية) ← 6 درجات مئوية ← 7 درجات مئوية (6 درجات مئوية 8 درجات مئوية) ← 8 درجات مئوية

## درج "fresh 0°C"

- للدخول إلى وضع "fresh 0°C"، افتح باب الثلجة، واضغط على K2 لمدة 3 ثوانٍ، ستصدر إشارة صوتية، وسيضيء المؤشر "0°C"، وستكون درجة حرارة fresh 0°C قريبة من 0 درجة مئوية.
- للخروج من وضع "0°C"، افتح باب الثلجة، واضغط على K2 لمدة 3 ثوانٍ وستسمع إشارة صوتية، وسيطفئ مؤشر "0°C"؛ وستتغير درجة حرارة الدرج "0°C" لتتوافق مع درجة حرارة الثلجة.

## إخطار

1. عندما يدخل الجهاز في وضع الضبط الدقيق، يضيء المؤشر "B" (شاشة درجة حرارة الثلجة) 2°4 في وقت واحد، وتعمل درجة حرارة الثلجة عند 3 درجات مئوية؛ ويضيء 4°6 في وقت واحد، وتعمل درجة حرارة الثلجة عند 5 درجات مئوية؛ ويضيء 6°8 في وقت واحد، وتعمل درجة حرارة الثلجة عند 7 درجات مئوية؛
2. عندما تكون درجة حرارة الغرفة أقل من 8 درجات مئوية، والتبريد في وضع 2 درجة مئوية، سواء كان وضع "0°C" مفتوحًا أو مغلقًا، ستكون درجة حرارة درج fresh 0°C قريبة من 0 درجة مئوية

## نصائح حول تخزين الطعام الطازج

### التخزين في حجرة التلاجة

حافظ على درجة حرارة التلاجة أقل من 5 درجات مئوية.

يجب تبريد الطعام الساخن إلى درجة حرارة الغرفة قبل تخزينه في الجهاز.

يجب غسل الأطعمة المخزنة في التلاجة وتجفيفها قبل تخزينها.

يجب أن يتم حفظ الطعام المراد تخزينه في أوعية محكمة الغلق لتجنب تغيرات الرائحة أو المذاق.

لا تخزن كميات زائدة من الطعام. اترك مسافات بين الأطعمة للسماح بتدقيق الهواء البارد حولها، للحصول على تبريد أفضل وأكثر تجانسًا.

يجب تخزين الأطعمة التي يتم تناولها يوميًا في الجزء الأمامي من الرف

اترك فجوة بين الأطعمة والجدران الداخلية، لكي تسمح بتدقيق الهواء. لا تخزن الأطعمة على الجدار الخلفي بأي حال من الأحوال: فقد تتجمد الأطعمة على الجدار الخلفي. تجنب التلامس المباشر للأطعمة (خاصة الأطعمة الزيتية أو الحمضية) مع البطانة الداخلية، إذ إن الزيت/الحمض يمكن أن يؤدي إلى تآكل البطانة الداخلية. نظف الأوساخ الزيتية/الحمضية كلما وجدت.

يمكن إذابة الطعام المجمد تدريجيًا في حجرة التلاجة. هذا يوفر الطاقة.

قد تتسارع عملية فساد الفواكه والخضراوات مثل الكوسة والبطيخ والبابايا والملوز والأناناس، وما إلى ذلك في التلاجة. لذلك لا ينصح بتخزينها في التلاجة، ولكن من الممكن تعجيل نضج الفواكه الخضراء بشكل كبير لمدة معينة. يجب أيضًا تخزين البصل والثوم والزنجبيل والخضراوات الجذرية الأخرى في درجة حرارة الغرفة.

يمكن أن تشير الروائح الكريهة داخل التلاجة إلى أن شيئًا ما انسكب وأن التنظيف مطلوب. راجع العناية والتنظيف.

يجب وضع الأطعمة المختلفة في مناطق مختلفة وفقًا لخصائصها.

### التخزين في حجرة الفريزر

- حافظ على درجة حرارة الفريزر عند -18 درجة مئوية.
- يجب تبريد الطعام الساخن إلى درجة حرارة الغرفة قبل تخزينه في حجرة الفريزر.
- سوف يتجمد الطعام المقطع إلى أجزاء صغيرة بشكل أسرع وسيكون من السهل تذويبه وطهيها. الوزن الموصى به لكل جزء أقل من 2.5 كجم
- من الأفضل تعبئة الطعام قبل وضعه في الفريزر. يجب أن يكون الجزء الخارجي من العبوة جافًا لتجنب التصاق الأكياس ببعضها. يجب أن تكون مواد التغليف خالية من الروائح، ومُحكمة الغلق، وغير سامة.
- لتجنب انتهاء فترات التخزين، يرجى تدوين تاريخ التجميد، والمدة الزمنية المحددة واسم الطعام على العبوة وفقًا لفترات تخزين الأطعمة المختلفة.



## تحذير!

يمكن أن تؤدي الأحماض والقلويات والملح وما إلى ذلك إلى تآكل السطح الداخلي للفریزر.

- لا تضع الطعام الذي يحتوي على هذه المواد (مثل أسماك البحر) مباشرة على السطح الداخلي. يجب تنظيف الفريزر من المياه المالحة على الفور.
- لا تتجاوز أوقات تخزين الطعام الموصى بها من قبل الشركات المصنعة. خذ فقط كمية الطعام المطلوبة من الفريزر.
- استهلك الطعام المذاب بسرعة. لا يمكن إعادة تجميد الطعام الذي تمت إذابته إلا إذا تم طهيته أولاً، وإلا فقد تقل صلاحيته للتناول.
- لا تقم بتحميل كميات كبيرة من الطعام الطازج في حجرة الفريزر. ارجع إلى سعة التجميد الخاصة بالفريزر - انظر "البيانات الفنية" أو البيانات الموجودة على لوحة النوع.
- يمكن تخزين الطعام في الفريزر عند درجة حرارة -18 درجة مئوية على الأقل لمدة 2 إلى 12 شهرًا، اعتمادًا على خصائصه (مثل اللحوم: من 3 إلى 12 شهرًا، الخضراوات: من 6 إلى 12 شهرًا).
- عند تجميد الأطعمة الطازجة، تجنب ملامستها للأطعمة المجمدة بالفعل. خطر الذوبان!

### عند تخزين الأطعمة المجمدة تجاريًا، يرجى اتباع الإرشادات التالية:

- اتبع دائمًا إرشادات الشركات المصنعة للمدة الزمنية التي يجب تخزين الطعام فيها. لا تتجاوز هذه الإرشادات!
- حاول أن تبقى الفترة الزمنية بين الشراء والتخزين قصيرة قدر الإمكان للحفاظ على جودة الطعام.
- اشترِ الأطعمة المجمدة التي تم تخزينها عند درجة حرارة -18 درجة مئوية أو أقل.
- تجنب شراء الطعام الذي يحتوي على ثلج أو جليد على العبوة - يشير هذا إلى أن المنتجات ربما تم تدويرها جزئيًا وإعادة تجميدها في وقت ما - يؤثر ارتفاع درجات الحرارة على جودة الطعام.

## إخطار



نظرًا لاختلاف الطرز، قد لا يحتوي منتجك على جميع الميزات التالية. يُرجى الرجوع إلى فصل وصف المنتج.

## تدفق الهواء المتعدد

تم تجهيز الثلاجة بنظام تدفق هواء متعدد، إذ يوجد تدفق هواء بارد على كل مستوى من الرفوف. يساعد هذا في الحفاظ على درجة حرارة موحدة لضمان الحفاظ على طعامك طازجًا لفترة أطول.

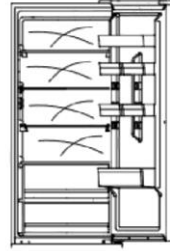

## رفوف قابلة للتعديل

1. يمكن تعديل ارتفاع الأرفف ليناسب احتياجات التخزين الخاصة بك.
2. لنقل الرف، أزله أولاً عن طريق رفع الحافة الخلفية ① وسحبه للخارج ②.
3. لإعادة تثبيته، ضعه على العروات على كلا الجانبين، وادفعه إلى أقصى موضع للخلف حتى يستقر الجزء الخلفي من الرف داخل الفتحات في الجانبين

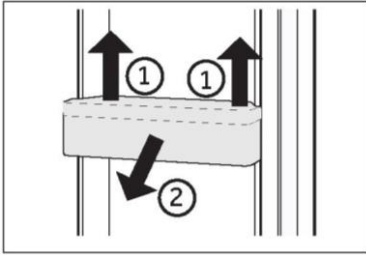
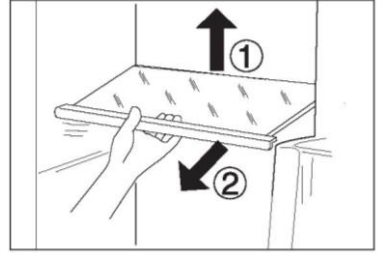

## رفوف باب قابلة للإزالة / حامل زجاجة

1. يمكن إزالة أرفف الباب للتنظيف:
2. ضع يديك على كلا جانبي الرف، وارفعه لأعلى ① واسحبه للخارج ②.
3. من أجل إدخال رف الباب، يتم تنفيذ الخطوات المذكورة أعلاه بترتيب عكسي

## درج تخزين الثلاجة

لعرفة كيفية استخدام حجرة تخزين الثلاجة وضبطها، يُرجى مراجعة قسم الاستخدام.

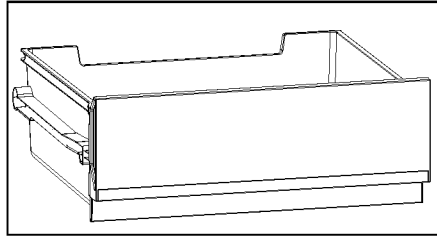

## درج الفريزر

يمكن تمديد درج الفريزر بشكل مستقيم وكامل. يتم تركيبه على مجرى متداخل الأجزاء سهل اللف. وذلك يتيح لك تخزين الأطعمة المجمدة وإخراجها بشكل مريح. بفضل آلية إغلاق الباب الأوتوماتيكية، تصبح المناولة سهلة ويمكنك توفير الطاقة.

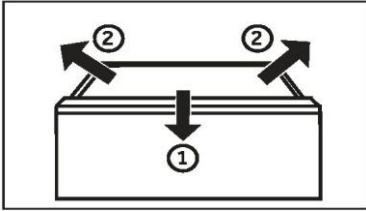

## درج قابل للإزالة

لإزالة الدرج للخارج، اسحبه للخارج إلى أقصى حد ① ثم قم برفعه وإزالته ②.

من أجل إدخال الدرج، يتم تنفيذ الخطوات المذكورة أعلاه بترتيب عكسي.

## تحذير!



لا تفرط في تحميل الأدراج: أقصى حمولة لكل درج: 35 كجم!

## المصباح

يضيء مصباح الـ LED الداخلي عندما يُفتح باب الثلاجة. لا يتأثر أداء المصابيح بأي من الإعدادات الأخرى للجهاز.



## نصائح لتوفير الطاقة



- ◀ تأكد من تهوية الجهاز بشكل صحيح (انظر فقرة "التركيب").
- ◀ لا تقم بتركيب الجهاز في ضوء الشمس المباشر أو بالقرب من مصادر الحرارة (مثل المواقد والسخانات).
- ◀ تجنب درجات الحرارة المنخفضة غير الضرورية في الجهاز. يزيد استهلاك الطاقة مع انخفاض درجة حرارة الجهاز.
- ◀ دع الأغذية الدافئة تبرد قبل وضعها في الجهاز.
- ◀ افتح باب الجهاز بدرجة قليلة ولفترة قصيرة قدر الإمكان.
- ◀ لا تفرط في تعبئة الجهاز لتجنب إعاقة تدفق الهواء.
- ◀ تجنب وجود هواء داخل عبوة الطعام.
- ◀ حافظ على نظافة موانع التسرب الخاصة بالباب بحيث يغلق الباب بشكل صحيح دائمًا.
- ◀ يتطلب التكوين الأكثر توفيرًا للطاقة وضع الدرج وعلبة الطعام والرفوف في الجهاز في حالة المصنع الأصلية، ووضع الطعام دون سد مخرج الهواء في القناة.

## تحذير!



افصل الجهاز من مصدر الطاقة قبل التنظيف.

## التنظيف

نظّف الجهاز عند تخزين القليل من الطعام أو عدم وجود طعام مُخزن.

يجب تنظيف الجهاز كل أربعة أسابيع لصيانة جيدة ولتجنب رائحة الطعام المخزن السيئة.

## تحذير!



- ◀ تجنب تنظيف الجهاز باستخدام الفرش الصلبة، والفرش السلكية، ومسحوق التنظيف، والبترين، وأميلات الأستينات، والأستيتون والمحاليل العضوية للمائلة، أو المحاليل الحمضية أو القلوية. يرجى التنظيف باستخدام منظف الثلجة الخاص لتجنب حدوث ضرر.
- ◀ تجنب رش الجهاز أو غسله أثناء التنظيف.
- ◀ تجنب استخدام رشاش الماء أو البخار لتنظيف الجهاز.
- ◀ تجنب تنظيف الأرفف الزجاجية الباردة بالماء الساخن. قد يؤدي تغير درجة الحرارة المفاجئ إلى انكسار الزجاج.
- ◀ تجنب لمس السطح الداخلي لحجرة تخزين الفريزر، خاصةً باستخدام اليدين المبللتين، حيث قد تتجمد يديك وتلتصق بالسطح.

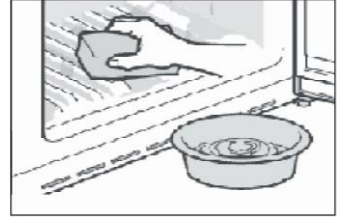

- ◀ حافظ دائماً على خشوة الباب نظيفة.
- ◀ نظّف داخل الجهاز والحاوية باستخدام إسفنجة مبللة بالمياه الدافئة والمنظفات المحايدة.
- ◀ يرجى فرك الجزء الداخلي والخارجي للثلجة، بما في ذلك موانع التسرب الخاصة بالباب، ورف الباب، والأرفف الزجاجية، والصناديق وما إلى ذلك باستخدام منشفة أو إسفنجة مغموسة في المياه الدافئة (يمكنك إضافة منظف محايد إلى المياه الدافئة).
- ◀ إذا كان هناك سائل مسكوب، قم بإزالة جميع الأجزاء الملوثة، ثم اشطفها بالماء المتدفق، وجففها وضعها في الثلجة مرة أخرى.
- ◀ إذا كان هناك كريم مسكوب (مثل الكريمة، آيس كريم ذائب)، يرجى إزالة جميع الأجزاء الملوثة، ووضعها في المياه الدافئة عند حوالي 40 درجة مئوية لبعض الوقت، ثم شطفها بالمياه الجاري، وتجفيفها وإعادة وضعها في الثلجة.
- ◀ في حالة انحشار جزء أو مكون صغير داخل الثلجة (بين الرفوف أو الأدراج)، استخدم فرشاة ناعمة صغيرة لإزالته. إذا لم تتمكن من الوصول إلى ذلك الجزء، يرجى الاتصال بخدمة Haier.
- ◀ اشطف وجفف بقطعة قماش ناعمة.
- ◀ تجنب تنظيف أي جزء من أجزاء الجهاز في غسالة الصحون.
- ◀ انتظر 7 دقائق على الأقل قبل إعادة تشغيل الجهاز حيث أن التشغيل المتكرر قد يؤدي إلى تلف الضاغط.

## إذابة الثلج

تم إذابة التجمد من الثلجة وحجرة الفريزر تلقائيًا؛ لا حاجة للقيام بالعملية يدويًا.



## استبدال مصابيح LED

## تحذير!

تجنب استبدال مصباح LED بنفسك، يجب استبداله فقط من جانب الشركة المصنعة أو وكيل الخدمة المعتمد.

تقوم المصابيح بتكثيف أضواء الـ LED كمصدر للضوء، حيث تتميز باستهلاك منخفض للطاقة وعمر خدمة طويل. في حال وجود خلل، فاتصل بخدمة العملاء. راجع "خدمة العملاء".

معلومات المصابيح:

حجيرة الثلاجة: 12 فولت كحد أقصى 1.5 واط

## عدم الاستخدام لفترة طويلة

إذا لم يتم استخدام الجهاز لفترة طويلة من الوقت:

أخرج الطعام.

افصل سلك الطاقة.

نظّف الجهاز كما هو موضح أعلاه.

أبقِ الأبواب مفتوحةً لمنع انبعاث الروائح الكريهة بالداخل.

## إخطار

أوقف تشغيل الجهاز عند الضرورة القصوى فقط.

## تحريك الجهاز

1. أزل كل الطعام، وافصل الجهاز عن القابس.
2. أمّن الأرفف والأجزاء المتحركة الأخرى في الثلاجة والفريزر بشريط لاصق.
3. تجنب إمالة الثلاجة أكثر من 45 درجة لتجنب إتلاف نظام التبريد.

## تحذير!

◀ تجنب رفع الجهاز من المقابض.

◀ لا تضع الجهاز أفقيًا أبدًا على الأرض.

يمكن حل العديد من المشاكل التي تحدث بنفسك دون خبرة محددة. في حالة وجود مشكلة، يرجى التحقق من جميع الاحتمالات الموضحة واتبع التعليمات أدناه قبل الاتصال بخدمة ما بعد البيع. راجع "خدمة العملاء".

## تحذير!



- ▲ أوقف تشغيل الجهاز، وافصل قابس التيار الرئيسي عن مقبس التيار الرئيسي قبل الصيانة.
- ▲ يجب صيانة المعدات الكهربائية من قبل خبراء كهربائيين مؤهلين فقط، لأن الإصلاحات غير الصحيحة يمكن أن تتسبب في أضرار لاحقة كبيرة.
- ▲ يجب استبدال كابل الإمداد من قبل الشركة المصنعة أو وكيل الخدمة الخاص بها أو الأشخاص المؤهلين بالدرجة نفسها فقط لتفادي التعرض للخطر.

| المشكلة  | السبب المحتمل   | الحل المحتمل   |
|--|---|--|
| الضاغط لا يعمل.                                      | <ul style="list-style-type: none"> <li>• قابس التيار الرئيسي غير متصل بالمقبس الرئيسي.</li> <li>• الجهاز في دورة إذابة الثلج</li> </ul>   | <ul style="list-style-type: none"> <li>• وصل قابس التيار الرئيسي.</li> <li>• يعد هذا أمرًا طبيعيًا لإذابة الثلج تلقائيًا</li> </ul>  |
| يعمل الجهاز بشكل متكرر أو يعمل لفترة طويلة من الزمن. | <ul style="list-style-type: none"> <li>• درجة الحرارة الخارجية أو الداخلية مرتفعة للغاية.</li> <li>• تم إيقاف تشغيل الجهاز لفترة من الوقت.</li> <li>• باب الجهاز غير مغلق بإحكام.</li> <li>• تم فتح الباب بشكل متكرر أو لمدة طويلة أكثر من اللازم.</li> <li>• درجة الحرارة المعينة في حجيرة الفريزر منخفضة جدًا.</li> <li>• حشوة الباب متسخة أو متشققة أو ليست في موضعها السليم.</li> <li>• دوران الهواء غير سليم.</li> </ul> | <ul style="list-style-type: none"> <li>• في هذه الحالة، من الطبيعي أن يعمل الجهاز لفترة أطول</li> <li>• عادةً ما يستغرق الجهاز من 8 إلى 12 ساعة حتى يقوم بالتبريد بشكل كامل.</li> <li>• أغلق الباب/الدرج وتأكد من أن الجهاز موضوع على أرض مستوية وأنه لا يوجد طعام أو وعاء يحتك بالباب.</li> <li>• لا تفتح الباب/الدرج بشكل متكرر.</li> <li>• عيّن درجة الحرارة على أعلى حتى الحصول على درجة حرارة مقبولة للثلاجة. يستغرق الأمر 24 ساعة حتى تصبح درجة حرارة الثلاجة مستقرة.</li> <li>• نظّف حشية الباب/الدرج أو استبدالها من خلال التواصل مع خدمة العملاء.</li> <li>• تأكد من وجود تهوية كافية.</li> </ul> |
| داخل الثلاجة متسخ و/أو تصدر منه روائح.               | <ul style="list-style-type: none"> <li>• يحتاج الجزء الداخلي من الثلاجة إلى التنظيف.</li> <li>• يتم تخزين أطعمة ذات رائحة قوية في الثلاجة.</li> </ul>   | <ul style="list-style-type: none"> <li>• قم بتنظيف الثلاجة من الداخل</li> <li>• لف الطعام بشكل كامل..</li> </ul>   |

| المشكلة  | السبب المحتمل   | الحل المحتمل  |
|--|---|---|
| الجزء الداخلي من الجهاز ليس باردًا بالشكل الكافي.                  | <ul style="list-style-type: none"> <li>درجة الحرارة المعينة عالية جدًا.</li> <li>حُرِّت سلع ساخنة للغاية.</li> <li>حُزِن الكثير من الطعام في وقت واحد.</li> <li>السلع قريبة جدًا من بعضها.</li> </ul>   | <ul style="list-style-type: none"> <li>أعد تعيين درجة الحرارة.</li> <li>برِّد دائمًا السلع قبل تخزينها.</li> <li>حُزِّن دائمًا كميات صغيرة من الطعام.</li> <li>اترك فراغ بين عدة أطعمة لكي تسمح بتدفق الهواء.</li> <li>أغلق الباب/الدرج</li> <li>لا تفتح الباب/الدرج بشكل متكرر.</li> </ul> |
| داخل الجهاز باردًا للغاية.   | <ul style="list-style-type: none"> <li>درجة الحرارة المعينة منخفضة للغاية.</li> </ul>   | <ul style="list-style-type: none"> <li>أعد تعيين درجة الحرارة.</li> </ul>   |
| تتكون رطوبة داخل حجرة الثلاجة.                                     | <ul style="list-style-type: none"> <li>الجو دافئ ورطب للغاية.</li> <li>لم يُغلق باب/الدرج الجهاز بإحكام.</li> <li>فُتِح الباب/الدرج بشكل متكرر أو لمدة أطول من اللازم.</li> <li>تُرِكَت حاويات الطعام أو السوائل مفتوحة.</li> </ul>   | <ul style="list-style-type: none"> <li>ارفع درجة الحرارة.</li> <li>أغلق الباب/الدرج</li> <li>لا تفتح الباب/الدرج بشكل متكرر.</li> <li>دع الأطعمة الساخنة تبرد حتى درجة حرارة الغرفة وقم بتغطية الأطعمة والسوائل.</li> </ul>   |
| تتراكم الرطوبة على سطح الثلجة الخارجي أو بين الأبواب/الباب والدرج. | <ul style="list-style-type: none"> <li>الجو دافئ ورطب للغاية.</li> <li>الباب غير مغلق بإحكام. يسبب الهواء البارد في الجهاز والهواء الدافئ الخارجي حدوث تكثف.</li> </ul>   | <ul style="list-style-type: none"> <li>هذا طبيعي في المناخ الرطب، وسيتغير عند انخفاض الرطوبة.</li> <li>تأكد من إغلاق الباب/الدرج بإحكام.</li> </ul>   |
| يوجد ثلج وجليد كثيران في حجرة الفريزر.                             | <ul style="list-style-type: none"> <li>لم تكن السلع معبأة بشكل مناسب.</li> <li>لم يُغلق باب/الدرج الجهاز بإحكام.</li> <li>فُتِح الباب/الدرج بشكل متكرر أو لمدة أطول من اللازم.</li> <li>حشوة الباب/الدرج متسخة أو مهترئة أو متشققة أو ليست في موضعها السليم.</li> <li>يوجد شيء في الداخل يمنع إغلاق الباب/الدرج بشكل صحيح.</li> </ul> | <ul style="list-style-type: none"> <li>احزم السلع دائمًا.</li> <li>أغلق الباب/الدرج</li> <li>لا تفتح الباب/الدرج بشكل متكرر.</li> <li>قم بتنظيف حشية الباب/الدرج أو استبدالها بأخرى جديدة.</li> <li>أعد وضع الأرفف أو أرفف الباب أو الحاويات الداخلية للسماح بإغلاق الباب/الدرج.</li> </ul> |



| المشكلة                                   | السبب المحتمل  | الحل المحتمل   |
|---|--|--|
| تصبح جوانب الكابينة وشريط الباب دافئين.   | -  | • هذا أمر طبيعي.   |
| يصدر الجهاز أصواتًا غير طبيعية.           | • الجهاز غير موضوع على أرض مستوية.<br>• يلمس الجهاز بعض الأشياء حوله.                                      | • اضبط الأقدام لمساواة الجهاز.<br>• أزل الأشياء حول الجهاز.  |
| يُسمع صوت طفيف مشابه لصوت المياه المتدفقة | -  | • هذا أمر طبيعي.   |
| تستمع صوت صفارة تنبيه.                    | • باب حجرة تخزين التلاجة مفتوح.  | • أغلق الباب   |
| سوف تسمع صوت طنين.                        | • يعمل نظام مكافحة التكثيف   | • يقوم هذا بمنع التكثيف، وهو أمر طبيعي   |
| الإضاءة الداخلية أو نظام التبريد لا يعمل. | • قابس التيار الرئيسي غير متصل بالمقبس الرئيسي.<br>• إمداد التيار الكهربائي غير متصل.<br>• مصباح LED معطل. | • وصل قابس التيار الرئيسي.<br>• تحقق من التيار الكهربائي للغرفة. تواصل مع شركة الكهرباء المحلية!<br>• يرجى الاتصال بخدمة العملاء لتغيير المصباح. |

للتواصل مع المساعدة التقنية، يُرجى زيارة موقعنا الإلكتروني: <https://corporate.haier-eu.com/en>

أسفل قسم "الموقع الإلكتروني"، اختر العلامة التجارية لمنتجك وبلدك. ستم إعادة توجيهك إلى موقع الويب المحدد حيث يمكنك العثور على رقم الهاتف والاستشارة للاتصال بالمساعدة الفنية.



## انقطاع التيار الكهربائي

في حالة انقطاع التيار الكهربائي، يظل الطعام باردًا بأمان لمدة 5 ساعات تقريبًا. اتبع هذه النصائح أثناء انقطاع التيار لفترة طويلة، خاصة في فصل الصيف:

- ◀ قلل مرات فتح الباب/الدرج قدر الإمكان.
- ◀ لا تضع طعامًا إضافيًا في الجهاز أثناء انقطاع التيار الكهربائي.
- ◀ إذا تم إعطاء إشعار مسبق بانقطاع التيار الكهربائي وكانت مدة الانقطاع أطول من 5 ساعات، فاصنع بعض الثلج وضعه في حاوية في الجزء العلوي من حجرة الثلجة.
- ◀ يجب فحص السلع فورًا بعد الانقطاع.
- ◀ نظرًا لأن درجة الحرارة في الثلجة ترتفع أثناء انقطاع التيار الكهربائي أو نتيجة عطل آخر، تقل فترة التخزين وجودة الطعام الصالح للأكل. يجب استهلاك أو طهي وإعادة تجميد أي طعام تمت إذابته (عند الاقتضاء) بعد الانقطاع بقليل من أجل منع المخاطر الصحية.

## وظيفة الذاكرة أثناء انقطاع التيار الكهربائي

بعد رجوع الطاقة، يستمر الجهاز بالإعدادات التي تم تعيينها قبل انقطاع التيار الكهربائي.

## إزالة مواد التعبئة والتغليف

### تحذير!

- ▶ هذا الجهاز ثقيل الوزن. يجب أن تم المناولة من جانب شخصين على الأقل دائماً.
- ▶ احتفظ بجميع مواد التغليف بعيداً عن متناول الأطفال، وتخلص منها بطريقة صديقة للبيئة.
- ▶ أخرج الجهاز من العبوة.
- ▶ أزل جميع مواد التغليف من على الجهاز.

### الظروف البيئية

يجب أن تكون درجة حرارة الغرفة دائمة 10 ن درجات مئوية ودرجة مئوية، لهذه المثل: مثل: CNCQ2T620EX, CNCQ2T620EW, CNCQ2T618EX, CNCQ2T620EB, ECN2CQTEW186, ECN2CQTEW186, ECN2CQTEW186, ECN2CQTEW206, ECN2CQTEB206, ECN2CQTEX206, CNCQ2T618EXM0  
 أو يجب أن تكون درجة حرارة الغرفة دائمة 10 ن درجات مئوية: مثل: CNCQ2T618EB, CNCQ2T618EW, CNCQ2T620DW, CNCQ2T620DX. كما ينبغي، نك للذروثقلىء  
 درجة الحرارة داخل الخماز واسمه كه للطاقة. تقم بتركيب الخماز بالقرب من ج مزة اخرى التى تتبعث الحرارة (ا فرناوالتجات) دون

### تهوية المقطع العرضي

### المساحة الموصى بها

لتحقيق تهوية كافية للجهاز لأسباب تتعلق بالسلامة، يوصى باتباع المعلومات المتعلقة بمقاطع التهوية العرضية.

المساحة الموصى بها عند فتح الباب

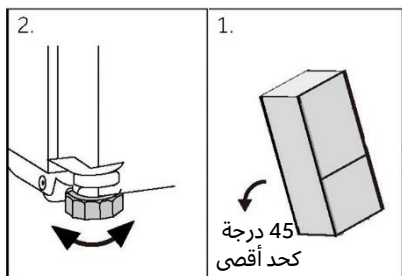
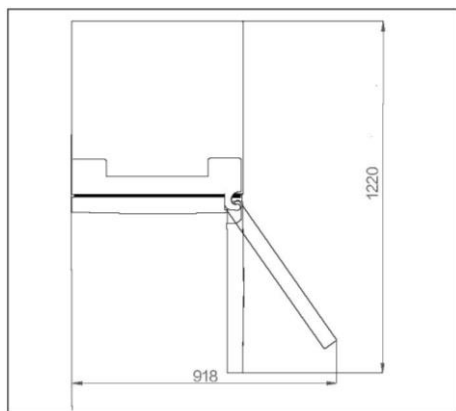
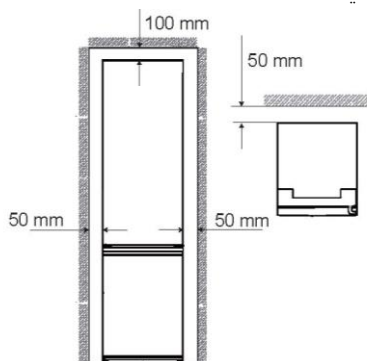

### ضبط مستوى الجهاز

1. يجب وضع الجهاز على سطح مستو وصلب.
  2. قم بإمالة التلاجة للخلف قليلاً.
2. اضبط الأقدام على المستوى المطلوب.
- تأكد من أن المسافة إلى الحائط على جانب المفصلة لا تقل عن 100 ملم حتى يُفتح الباب بشكل صحيح.

1. يمكن التحقق من الثبات عن طريق الهز المتناوب للأقطار. يجب أن يكون الغايل المحدود هو نفسه في كلا الاتجاهين. وإلا، فإن الإطار قد يتشوه؛ ومن الممكن أن ينتج عن ذلك تسرب في موانع تسرب الباب. يُسهل الميل المنخفض إلى الخلف إغلاق الباب.

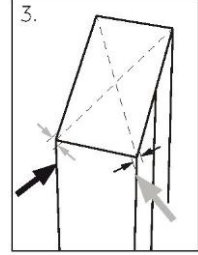

## إخطار

للأجهزة القائمة بذاتها: جهاز التبريد هذا غير مخصص للاستخدام كجهاز مدمج

### أوقات الانتظار

يوجد زيت التشحيم الذي لا يحتاج إلى صيانة في كبسولة الضاغط. يمكن لهذا الزيت أن يمر عبر نظام الأنابيب المغلقة أثناء النقل المائل. قبل توصيل الجهاز بمصدر الطاقة، عليك الانتظار لمدة ساعتين على الأقل حتى يعود الزيت مرة أخرى إلى الكبسولة.

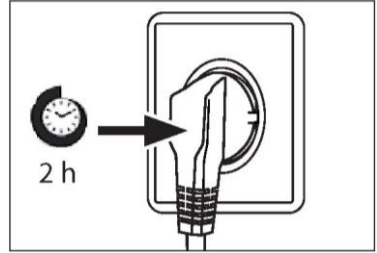

### التوصيل الكهربائي

قبل كل توصيل، تحقق أن:

- ◀ إمدادات الطاقة والمآخذ والمنصهرات مناسبة للوحة التصنيف.
  - ◀ مقبس الطاقة مؤرض، ولا يوجد قابس متعدد أو وصلة تمديد.
  - ◀ قابس الطاقة والمقبس كما هو مطلوب بدقة.
- قم بتوصيل القابس بمقبس مثبت في المنزل بشكل صحيح.

## تحذير!

لتجنب المخاطر، يجب استبدال كابل الطاقة التالف من خلال التواصل مع خدمة العملاء (انظر بطاقة الضمان).

## قابلية انعكاس الباب

قبل توصيل الجهاز بمصدر الطاقة، يجب عليك التحقق مما إذا كان يجب تغيير حركة الباب من اليمين (كما تم تسليحه) إلى اليسار، إذا كان ذلك مطلوبًا حسب موقع التركيب وسهولة الاستخدام.

### تحذير!

- ◀ هذا الجهاز ثقيل الوزن. أنت بحاجة إلى شخصين لتنفيذ قابلية انعكاس الباب.
- ◀ قبل أي عملية، افصل الجهاز أولاً عن التيار الكهربائي
- ◀ لا تقم بإمالة الجهاز لأكثر من 45 درجة لمنع تلف نظام التبريد.

### خطوات التجميع

1. وفر الأداة اللازمة.
  2. افصل الجهاز.
  3. قم بإزالة غطاء المفصلة العلوية 1 وفك المفصلة العلوية (ثلاثة براغي) على الجانب الأيمن 2.
  4. افصل كابل التوصيل
  5. ارفع باب الثلجة المفكوك بحذر عن المفصلة الوسطى.
  6. قم بإزالة المفصلة الوسطى.
  7. قم بإزالة الغطاء الصغير للوحة الأمامية من اليسار إلى اليمين.
  8. اقلب الباب رأسًا على عقب وفك براغي الغطاء (1). قم بإخراج الغطاء الجديد (2) من حقيبة اللوازم واربطه على الجانب المقابل.
  9. قم بتغيير مواضع سدادات الفراغ والبرغي على الجانب.
  10. اربط المفصلة الوسطى بالجانب الأيسر للجهاز. انتبه إلى قلب محور المفصلة الوسطى، مع التأكد من أن الجانب الذي يحتوي على الحشية متجه لأعلى
  11. ارفع الباب العلوي بعناية على المفصلة الوسطى. وتأكد من أن المحور يلائم تجويف المفصلة للباب السفلي.
  12. قم بإخراج المفصلة العلوية الجديدة وغطاء المفصلة من حقيبة الملحقات. قم بإدخال كابل التوصيل عبر المفصلة العلوية وقم بتثبيت المفصلة العلوية بثلاثة براغي على الجانب الأيسر للجهاز. وضع غطاء المفصلة فوق المفصلة.
  13. قم بتوصيل كابل التوصيل.
  14. أعد تركيب اللوحة الأمامية في مكانها وقم بتثبيتها بخمسة براغي.
- بعد تغيير الباب، تأكد من أن موانع التسرب الخاصة بالباب موجودة بشكل صحيح على الحاوية وأن جميع البراغي مثبتة جيدًا.

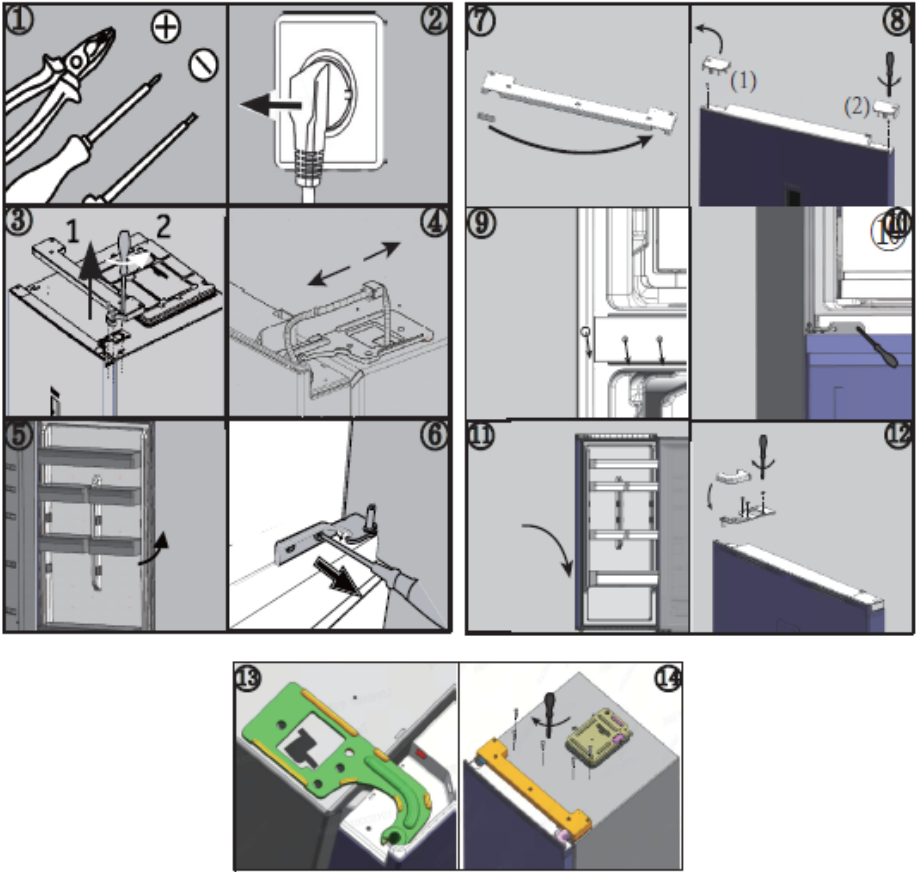

### درجات الحرارة المحيطة

درجة الحرارة الممتدة: جهاز التبريد هذا مخصص للاستخدام في درجات حرارة محيطية تتراوح بين 10 درجات مئوية و32 درجة مئوية

درجة الحرارة المعتدلة: جهاز التبريد هذا مخصص للاستخدام في درجات حرارة محيطية تتراوح بين 16 درجة مئوية و32 درجة مئوية؛

درجة الحرارة شبه الاستوائية: جهاز التبريد هذا مخصص للاستخدام في درجات حرارة محيطية تتراوح بين 16 درجة مئوية و38 درجة مئوية؛

درجة الحرارة الاستوائية: جهاز التبريد هذا مخصص للاستخدام في درجات حرارة محيطية تتراوح بين 16 درجة مئوية و43 درجة مئوية.

## معلمات المنتج وفقاً للوائح (الاتحاد الأوروبي) 2016/2019

بناءً على نتائج الاختبار القياسية لمدة 24 ساعة. سيعتمد الاستهلاك الفعلي للطاقة على كيفية استخدام الجهاز وموضعه

|   |                            |   |   |
|---|----------------------------|---|---|
| CNCQ2T620EW<br>CNCQ2T620EX<br>CNCQ2T620EB<br>ECN2CQTEW186<br>ECN2CQTEB186<br>ECN2CQTEX186 | CNCQ2T620DW<br>CNCQ2T620DX | CNCQ2T620EB<br>CNCQ2T620EW<br>CNCQ2T620EX<br>ECN2CQTEX206<br>ECN2CQTEB206<br>ECN2CQTEW206 | الطرز   |
| الثلاجة-الفریزر   | الثلاجة-الفریزر            | الثلاجة-الفریزر   | نوع جهاز التبريد                                      |
| E   | D                          | E   | فئة كفاءة الطاقة                                      |
| 270   | 223                        | 279   | استهلاك الطاقة السنوي<br>(كيلوواط في<br>الساعة/السنة) |
| 235   | 289                        | 289   | حجم حجيرة الثلاجة (لتر)                               |
| 120   | 120                        | 120   | حجم حجيرة الفريزر (لتر)                               |
| 4 نجوم  | 4 نجوم                     | 4 نجوم  | فئة التجميد   |
| إذابة الثلج تلقائياً  | إذابة الثلج تلقائياً       | إذابة الثلج تلقائياً  | نوع إذابة الثلج                                       |
| 11  | 11                         | 11  | وقت ارتفاع درجة الحرارة<br>(بالساعة)                  |
| 6   | 6                          | 6   | قدرة التجميد<br>(كجم/24 ساعة)                         |
| SN.N.ST   | SN.N.STT                   | SN.N.ST   | الفئة المناخية  |



التوضيحات:

- نعم، مقدمة
- (1) بناءً على نتائج اختبار مطابقة المعايير على مدار 24 ساعة. يعتمد الاستهلاك الفعلي على استخدام وموقع الجهاز.
- (2) تقييم المناخ SN: هذا الجهاز مخصص للاستخدام في درجة حرارة محيطية تتراوح بين + 10 درجات مئوية و+ 32 درجة مئوية
- تقييم المناخ N: هذا الجهاز مخصص للاستخدام في درجة حرارة محيطية تتراوح بين + 16 درجة مئوية و+ 32 درجة مئوية
- تقييم المناخ ST: هذا الجهاز مخصص للاستخدام في درجة حرارة محيطية تتراوح بين + 16 درجة مئوية و+ 38 درجة مئوية
- تقييم المناخ T: هذا الجهاز مخصص للاستخدام في درجة حرارة محيطية تتراوح بين + 16 درجة مئوية و+ 43 درجة مئوية

### بيانات فنية إضافية

|   |                            |   |   |
|---|----------------------------|---|---|
| CNCQ2T618EW<br>CNCQ2T618EX<br>CNCQ2T618EB<br>ECN2CQTEW186<br>ECN2CQTEB186<br>ECN2CQTEX186 | CNCQ2T620DW<br>CNCQ2T620DX | ECN2CQTEX206<br>CNCQ2T620EW<br>CNCQ2T620EX<br>CNCQ2T620EB<br>ECN2CQTEB206<br>ECN2CQTEW206 | الطراز  |
| 355   | 409                        | 409   | الحجم الكلي (لتر)                                 |
| 240~220 فولت/ 50 هرتز   | 240~220 فولت/ 50 هرتز      | 240~220 فولت/ 50 هرتز   | الجهد الكهربائي/ التردد                           |
| 0.9   | 1.4                        | 0.9   | التيار المقدر (أمبير)                             |
| 16  | 16                         | 16  | المنصهر الرئيسي (أمبير)                           |
| R600a (53 جم)   | R600a (53 جم)              | R600a (53 جم)   | مادة التبريد                                      |
| 1850*667*595  | 2050*667*595               | 2050*667*595  | الأبعاد<br>(العرض/العمق/الارتفاع)<br>بوحدة الملم) |





نوصي بالاستعانة بخدمة عملاء Haier واستخدام قطع الغيار الأصلية.  
إذا كانت لديك مشكلة في جهازك، يرجى التحقق أولاً من قسم استكشاف الأعطال وإصلاحها.

إذا لم تجد حلاً، يرجى التواصل مع

- ◀ التاجر المحلي الخاص بك أو
- ◀ مركز خدمة العملاء الأوروبي الخاص بنا (راجع أرقام الهواتف المدرجة أدناه) أو
- ◀ منطقة الخدمة والدعم في [www.haier.com](http://www.haier.com) حيث يمكنك تنشيط مطالبة الخدمة
- ◀ والعثور على الأسئلة الشائعة.

عند الاتصال بمركز الخدمة الخاص بنا، تأكد من توفر المعلومات التالية لديك.  
توجد هذه البيانات على لوحة التصنيف.

الطراز

\_\_\_\_\_

الرقم التسلسلي

\_\_\_\_\_

تحقق أيضاً من بطاقة الضمان المرفقة مع المنتج في حالة كان الجهاز داخل الضمان.

| مركز خدمة العملاء الأوروبي |                 |   |
|----------------------------|-----------------|---|
| الدولة*                    | رقم الهاتف      | التكاليف  |
| Haier Italy (IT)           | 199 100 912     |   |
| Haier Spain (ES)           | 902 509 123     |   |
| Haier Germany (DE)         | 0180 5 39 39 99 | • 14 سنت/دقيقة الخط الأرضي<br>• 42 سنت/دقيقة موبايل بحد أقصى    |
| Haier Austria (AT)         | 0820 001 205    | • 14,53 سنت/دقيقة الخط الأرضي<br>• أقصى 20 سنت/دقيقة أي شيء آخر |
| Haier United Kingdom (UK)  | 0333 003 8122   |   |
| Haier France (FR)          | 0980 406 409    |   |



\*بالنسبة إلى الدول الأخرى، يُرجى الرجوع إلى [www.haier.com](http://www.haier.com)  
 Haier Europe Trading S.r.l  
 فرع المملكة المتحدة  
 Westgate House, Westgate, Ealing  
 London, W5 1YY

\*مدة ضمان جهاز التبريد:

الحد الأدنى من الضمان هو: سنتان (2) لدول الاتحاد الأوروبي، 3 سنوات لتركيا، سنة واحدة للمملكة المتحدة، سنة واحدة لروسيا، 3 سنوات للسويد، سنتان (2) لصربيا، 5 سنوات للترويج، سنة واحدة للمغرب، 6 أشهر للجزائر، تونس بدون ضمان قانوني مطلوب.

\*فترة قطع الغيار لإصلاح الجهاز:

تتوفر قطع الترموستات وأجهزة استشعار درجة الحرارة ولوحات الدوائر المطبوعة ومصادر الإضاءة لمدة سبع سنوات على الأقل بعد طرح آخر وحدة من الطراز في السوق.

تتوفر مقابض الأبواب ومفصلات الأبواب والأدراج والسلال لمدة لا تقل عن سبع سنوات وحشيات الأبواب لمدة لا تقل عن 10 سنوات، بعد طرح آخر وحدة من الطراز في السوق.

\*لمزيد من المعلومات حول المنتج، يُرجى الرجوع إلى <https://eprel.ec.europa.eu> أو إجراء المسح الضوئي لرمز الاستجابة السريعة (QR) الموجود على ملصق الطاقة المرفق مع الجهاز.





**CANDY**