

SAMSUNG

GUÍA DE USUARIO

SM-L300
SM-L305F
SM-L310
SM-L315F
SM-L705F

Spanish. 08/2024. Rev.1.1

www.samsung.com

Contenido

Para empezar

6 Acerca del Galaxy Watch7/Galaxy Watch Ultra

7 Diseño y funciones del dispositivo

7 Reloj

12 Cargador inalámbrico

12 Cargar la batería

12 Carga inalámbrica

14 Consejos y precauciones sobre la carga de la batería

15 Uso del modo Ahorro de energía

16 Llevar puesto el reloj

16 Poner y extraer la correa

18 Ponerse el reloj

18 Consejos y precauciones relativos a la correa

19 Cómo llevar puesto el reloj para obtener mediciones precisas

21 Encender y apagar el reloj

23 Conectar el reloj a un teléfono

23 Instalar la aplicación Galaxy Wearable

23 Conectar el reloj a un teléfono mediante Bluetooth

25 Conexión remota

25 Añadir cuentas al reloj

26 Controlar la pantalla

26 Bisel táctil

27 Pantalla

28 Diseño de la pantalla

29 Encender y apagar la pantalla

29 Cambiar la pantalla

30 Pantalla Aplicaciones

31 Pantalla Bloqueo

32 Reloj

32 Pantalla Reloj

32 Cambiar la esfera del reloj

34 Activar la función Always On Display

34 Activar el modo Solo reloj

34 Volver a la función que estaba usando directamente desde la pantalla Reloj

35 Notificaciones

35 Panel de notificaciones

36 Consultar notificaciones entrantes

36 Seleccionar las aplicaciones de las que quiera recibir notificaciones

37 Panel rápido

40 Introducir texto

40 Disposición del teclado

41 Funciones adicionales del teclado

Aplicaciones y funciones

42 Instalar y gestionar aplicaciones

- 42 Play Store
- 42 Administrar aplicaciones

43 Mensajes

45 Teléfono

- 45 Introducción
- 45 Llamar
- 47 Opciones durante las llamadas
- 47 Recibir llamadas

48 Contactos

49 Samsung Wallet

50 Samsung Pay

- 50 Introducción
- 50 Configurar Samsung Pay
- 50 Realizar pagos

51 Samsung Health

- 51 Introducción
- 52 Puntuación de energía
- 54 Actividad diaria
- 55 Pasos
- 56 Ejercicio
- 69 Ejercicio esta semana
- 71 Sueño
- 76 Comida
- 77 Composición corporal
- 81 FC
- 83 Estrés
- 85 Seguimiento del ciclo
- 87 Agua
- 88 Oxígeno en sangre
- 90 Retos
- 91 Ajustes

92 Samsung Health Monitor

- 92 Introducción
- 92 Precauciones a la hora de medir datos biométricos
- 97 Comenzar a medir la tensión arterial
- 99 Comenzar a hacerse el electrocardiograma (ECG)
- 101 Empezar a usar la función de apnea del sueño

103 GPS

103 Música

- 103 Introducción
- 103 Usar Música
- 104 Gestionar archivos de audio guardados en el reloj

104 Controlador multimedia

- 104 Introducción
- 104 Controlar el reproductor de música
- 105 Controlar el reproductor de vídeo

106 Reminder

107 Calendario

107 Bixby

109 El tiempo

109 Alarma

110 Reloj mundial

110 Cuenta atrás

111 Cronómetro

111 Galería

- 111 Introducción
- 111 Administrar imágenes guardadas en el reloj
- 112 Usar Galería
- 112 Ver imágenes
- 113 Personalizar la esfera del reloj
- 113 Eliminar imágenes

114 Buscador de Samsung

114 Enviar un mensaje de socorro

- 114 Introducción
- 114 Ajustes previos del mensaje de socorro
- 115 Enviar un mensaje de socorro
- 116 Enviar un mensaje de socorro si sufre una lesión tras una caída
- 118 Dejar de compartir la ubicación

118 Grabadora de voz

119 Calculadora

120 Brújula

120 Controlador de auriculares

121 Controlador de cámara

122 Samsung Global Goals

122 SmartThings

122 Aplicaciones de Google

123 Ajustes

- 123 Introducción
- 123 Samsung account
- 123 Conexiones
- 127 Modos
- 128 Notificaciones
- 128 Sonidos y vibración
- 129 Pantalla

- 130 Batería
- 130 Botones y gestos
- 131 Health
- 132 Seguridad/privacidad
- 132 Ubicación
- 132 Seguridad y emergencia
- 133 Cuentas y copia de seguridad
- 133 Google
- 133 Funciones avanzadas
- 134 Mantenimiento del dispositivo
- 134 Aplicaciones
- 135 General
- 135 Accesibilidad
- 136 Actualización de software
- 136 Acerca del reloj

Aplicación Galaxy Wearable

137 Introducción

138 Esferas de reloj

140 Pantalla Aplicaciones

140 Tarjetas

140 Panel rápido

141 Ajustes del reloj

- 141 Introducción
- 141 Samsung account
- 141 Modos
- 141 Notificaciones
- 142 Sonidos y vibración
- 142 Pantalla
- 142 Batería
- 142 Botones y gestos
- 142 Health
- 142 Wallet/Pay
- 143 Seguridad y emergencia

- 143 Cuentas y copia de seguridad
- 144 Funciones avanzadas
- 144 Mantenimiento del dispositivo
- 144 Aplicaciones
- 145 Administrar contenido
- 146 Tarifas móviles (modelos con red móvil)
- 146 General
- 146 Accesibilidad
- 146 Actualización software de reloj
- 146 Acerca del reloj
- 147 Buscar mi reloj**
- 148 Tienda**

Avisos de uso

- 149 Precauciones de uso del dispositivo**
- 151 Notas sobre el contenido de la caja y los accesorios**
- 152 Mantener la resistencia al polvo y al agua del dispositivo**
- 155 Precauciones relativas al sobrecalentamiento**
- 155 Limpiar y mantener el reloj**
- 156 Tenga cuidado si padece alguna alergia a los materiales del reloj**

Apéndice

- 157 Solución de problemas**
- 161 Extracción de la batería**

Para empezar

Acerca del Galaxy Watch7/Galaxy Watch Ultra

El Galaxy Watch7/Galaxy Watch Ultra (en adelante, "el reloj") es un smartwatch capaz de analizar sus patrones de ejercicio y controlar su salud, y le permite usar aplicaciones útiles para hacer llamadas y reproducir música. Puede explorar las diversas funciones con el bisel táctil, abrirlas pulsando la pantalla y también cambiar la esfera del reloj para adaptarla a sus preferencias.

Para usar el reloj, conéctelo a su teléfono.

Diseño y funciones del dispositivo

Reloj

► Galaxy Watch7:

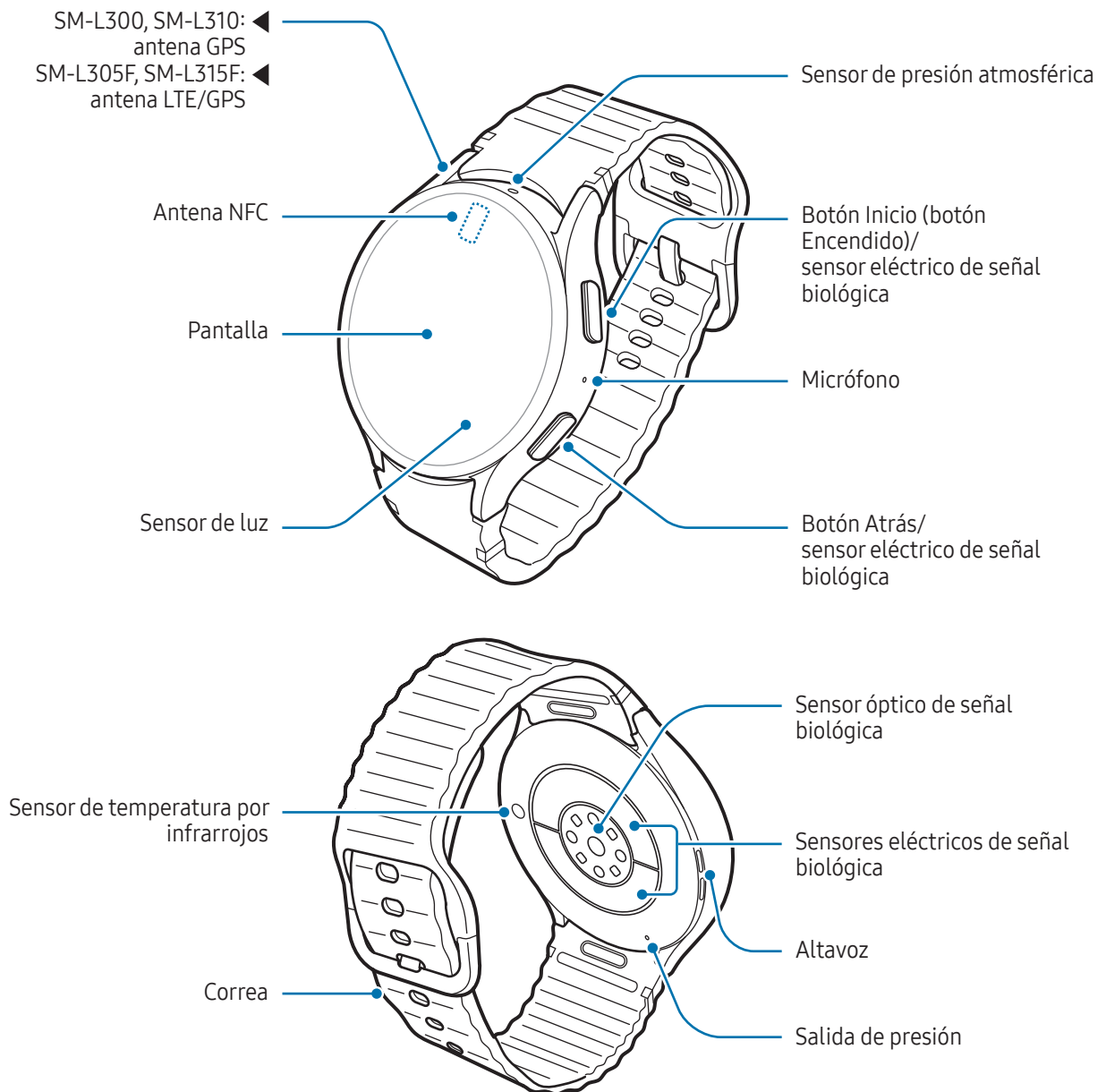

► Galaxy Watch Ultra:

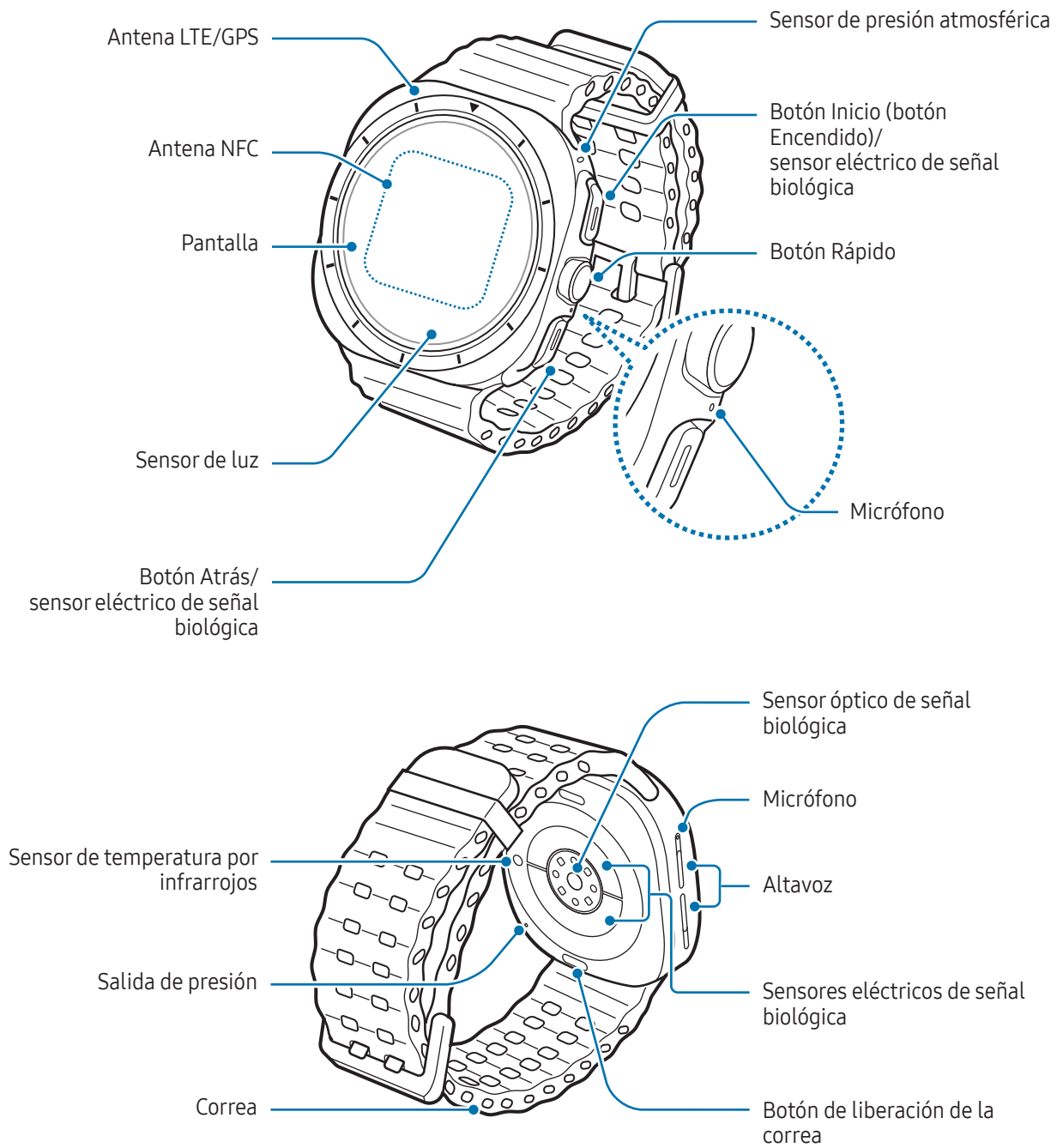



- Utilice el dispositivo en un lugar sin interferencias magnéticas para que funcione con normalidad.
- El dispositivo y algunos accesorios (se venden por separado) contienen imanes. Manténgalo alejado de tarjetas de crédito, dispositivos médicos implantados y otros dispositivos que puedan verse afectados por los imanes. Si se trata de dispositivos médicos, mantenga el dispositivo a una distancia de más de 15 cm. Deje de usar el dispositivo si sospecha que se producen interferencias con su dispositivo médico, y consulte con su médico o con el fabricante del dispositivo médico.
- Si lleva un implante médico en el corazón, no meta el dispositivo en un bolsillo cerca de dicho dispositivo implantado, por ejemplo, en el bolsillo del pecho o del interior de la chaqueta.
- Mantenga el dispositivo y algunos accesorios (se venden por separado) que contienen imanes a una distancia de seguridad de objetos que se vean afectados por los imanes, como tarjetas de crédito, libretas de ahorro, tarjetas de acceso, tarjetas de embarque o tarjetas de aparcamiento, ya que podrían estropearse o deshabilitarse.



- Cuando utilice los altavoces, por ejemplo, para reproducir archivos multimedia, no se acerque el reloj a los oídos.
- Asegúrese de mantener la correa limpia. El contacto con materiales contaminantes, como polvo o tinte, podría producir manchas en ella y es posible que no se eliminen por completo.
- No introduzca objetos afilados en los orificios externos del reloj. Los componentes internos, así como la característica de resistencia al agua, podrían dañarse.
- Si utiliza el reloj con el cristal o el cuerpo acrílico roto, podría sufrir lesiones físicas. Utilice el reloj solo después de que haya sido reparado en un Servicio de Atención Técnica (SAT) de Samsung o en un servicio técnico autorizado.
- Si entran polvo o suciedad en el micrófono o el altavoz, el sonido del reloj puede atenuarse y algunas funciones podrían dejar de estar disponibles. Si intenta extraerlos con un objeto afilado, el reloj podría estropearse y verse deteriorado.



- En las siguientes situaciones podrían producirse problemas de conectividad o la batería podría descargarse:
 - Si coloca adhesivos metálicos en el área de la antena del reloj
 - Si usa una correa metálica
 - Si cubre el área de la antena del reloj con las manos o con otros objetos mientras utiliza determinadas funciones, como las llamadas o la conexión de datos móviles.
- Si se cubre la salida de presión con un accesorio, como un adhesivo, podrían producirse ruidos no deseados durante las llamadas o la reproducción de contenido multimedia.
- No cubra la zona del sensor de luz con accesorios, como adhesivos o una funda. De lo contrario, podrían producirse errores de funcionamiento en el sensor.
- Asegúrese de que no haya obstáculos entre su voz y el micrófono del reloj.
- La salida de presión garantiza que los componentes internos y los sensores del reloj funcionen correctamente cuando lo utilice en un entorno en el que se den cambios de presión.
- El Galaxy Watch Ultra tiene un micrófono dual, lo que significa que dispone de dos micrófonos en total.
- Las imágenes que se muestran en esta guía corresponden a un Galaxy Watch Ultra.

Usar el botón Inicio o el botón Atrás

Botón	Función
Botón Inicio	<ul style="list-style-type: none"> • Cuando el reloj esté apagado, manténgalo pulsado para encenderlo. • Cuando la pantalla esté apagada, púselo para encenderla. • Manténgalo pulsado para iniciar una conversación con Bixby. Consulte Usar Bixby para obtener más información. • Púselo dos veces o manténgalo pulsado para abrir la aplicación o función que ha configurado. • Púselo para abrir la pantalla Reloj mientras está en cualquier otra pantalla.
Botón Atrás	<ul style="list-style-type: none"> • Cuando la pantalla esté apagada, púselo para encenderla. • Púselo para iniciar la función que ha configurado
Botón Inicio + botón Atrás	<ul style="list-style-type: none"> • Púselos a la vez para hacer una captura de pantalla. • Manténgalos pulsados a la vez para apagar el reloj.

Configurar el botón Inicio o el botón Atrás

Seleccione la aplicación o función que quiera abrir al pulsar el botón Inicio o el botón Atrás.

En la pantalla Aplicaciones, pulse  (**Ajustes**) → **Botones y gestos** y, a continuación, seleccione la opción que quiera en **Botón Inicio** o **Botón Atrás**.

Configurar y usar el botón Rápido (Galaxy Watch Ultra)

El botón Rápido es un botón circular situado entre los botones Inicio y Atrás. Puede presionarlo para abrir inmediatamente las funciones que necesita para actividades de entrenamiento físico o en exterior.



1 En la pantalla Aplicaciones, pulse  (**Ajustes**) → **Botones y gestos**.

2 Seleccione la acción que quiera en **Botón Rápido**.

- **Acción:** configura el botón Rápido para iniciar el ejercicio o la función. La acción que seleccione determinará qué ocurrirá al presionar el botón Rápido. Si no desea que el botón Rápido inicie ninguna función cuando lo presione, seleccione **Ninguno**.
 - **Ejercicio:** puede configurar la opción para abrir la lista de ejercicios o iniciar un entrenamiento. Durante una sesión de entrenamiento, puede poner en pausa o parar el ejercicio. También puede presionar el botón Rápido para realizar operaciones detalladas para cada ejercicio.
 - **Funciones:** puede configurar el botón para que abra un cronómetro, encienda la linterna o active el modo Bloqueo en agua.

- **Iniciar acción con:** puede configurar el botón Rápido para abrir el ejercicio o la función que usted defina al pulsarlo una o dos veces. Pulse **Iniciar acción con** y seleccione la opción que quiera.
- **Sirena:** configura el botón Rápido para que emita un sonido de alarma en una situación de emergencia cuando se mantiene presionado más de 5 segundos.



- Si pulsa con frecuencia los botones involuntariamente debido al grosor de la ropa o los guantes que lleve, o a como le queda el reloj, pruebe con una de las siguientes soluciones:
 - Consulte [Cómo llevar puesto el reloj para obtener mediciones precisas](#) y pruebe a ponerse de nuevo el reloj.
 - Póngase el reloj de manera que los botones queden orientados en dirección contraria. Si la pantalla aparece invertida, en la pantalla Aplicaciones, pulse  (**Ajustes**) → **General** → **Orientación** y ajuste la posición de los botones según la orientación real en **Posición de los botones**.

Cargador inalámbrico

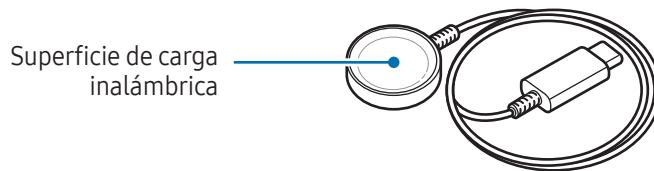

No deje que el cargador inalámbrico se moje, ya que no tiene la misma certificación de resistencia al agua que el reloj.

Cargar la batería

Cargue la batería antes de usar el reloj por primera vez o cuando no lo haya utilizado durante mucho tiempo.

Carga inalámbrica

- 1 Conecte el cargador inalámbrico al adaptador de alimentación USB.

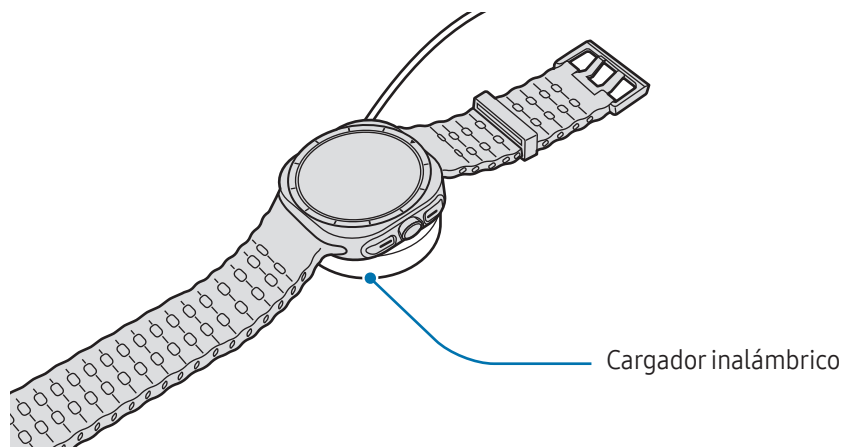

- Coloque el reloj sobre el cargador inalámbrico alineando la parte posterior de la esfera del reloj con el centro del cargador. Puede que la carga inalámbrica no funcione con fluidez con algunos tipos de accesorios o fundas. Para que la carga inalámbrica sea estable, se recomienda retirarlos del reloj.



- Cuando esté totalmente cargado, desconecte el reloj del cargador inalámbrico.

Comprobar el estado de carga

Durante la carga inalámbrica puede comprobar el estado de carga en la pantalla. Si el estado de carga no aparece en la pantalla, pulse  (**Ajustes**) → **Pantalla** en la pantalla Aplicaciones y pulse el interruptor **Mostrar información de carga** para activarlo.

-  El reloj se encenderá automáticamente al empezar a cargarlo mientras está apagado cuando la batería alcance una carga de más del 10%. Para cargar el reloj y mantenerlo apagado, en la pantalla Aplicaciones, pulse  (**Ajustes**) → **Batería**, y pulse el interruptor **Autoencendido** para desactivarlo. Puede comprobar el estado de carga en la pantalla presionando cualquier botón cuando carga el reloj mientras está apagado.

Consejos y precauciones sobre la carga de la batería



Use solo un cargador y un cable aprobados por Samsung y específicamente diseñados para el reloj. Los cargadores y los cables que no sean compatibles pueden causarle lesiones graves o dañar el dispositivo.



- Si no conecta el cargador correctamente, podría causar daños graves al dispositivo. La garantía no cubre ningún daño debido a un mal uso.
- Use solo el cargador inalámbrico incluido con el reloj. El reloj no se puede cargar correctamente con un cargador inalámbrico de terceros.
- Si carga el reloj con el cargador inalámbrico mojado, podría estropearse. Seque bien el cargador inalámbrico antes comenzar la carga.





- El cargador no tiene interruptor de encendido y apagado, por tanto, para detener la entrada de corriente eléctrica, debe desenchufarlo de la red. Además, cuando esté conectado, debe permanecer cerca del enchufe. Para ahorrar energía, desenchufe el cargador cuando no lo esté usando.
- El Galaxy Watch Ultra y el Galaxy Watch7 no son compatibles con la función Compartir carga sin cables.
- El reloj dispone de una bobina de carga inalámbrica integrada que permite cargar la batería utilizando un panel de carga, pero algunos paneles no permiten la carga con la correa puesta, dependiendo del diseño de esta. Por tanto, debe retirar la correa del reloj antes de comenzar a cargar. Tenga en cuenta que los paneles de carga se venden por separado. Para obtener más información sobre los paneles de carga disponibles, consulte el sitio web de Samsung.
- Es recomendable usar un cargador aprobado que garantice el rendimiento de carga.
- Si hay obstáculos entre el reloj y el cargador inalámbrico, es posible que no se cargue correctamente. Compruebe si hay sudor, líquido o polvo en ellos antes de la carga.
- Si la batería está completamente descargada, no podrá encender el reloj inmediatamente después de conectar el cargador inalámbrico. Espere a que se cargue durante algunos minutos antes de encenderlo.
- Si utiliza varias aplicaciones a la vez, ya sean de red o que requieran una conexión con otro dispositivo, la batería se agotará rápidamente. Para evitar quedarse sin carga durante la transferencia de datos, use las aplicaciones cuando haya cargado la batería por completo.



- Al conectar el cargador inalámbrico a otra fuente de alimentación, como un ordenador o un cargador multipuerto, puede que el reloj no se cargue correctamente o que cargue más lento debido a que la corriente eléctrica es menor.
- El reloj se puede utilizar mientras se está cargando, pero la batería podría tardar más en cargarse por completo.
- Si el reloj recibe una alimentación inestable cuando se usa y se carga al mismo tiempo, es posible que la pantalla no responda. Si esto ocurre, desconecte el reloj del cargador inalámbrico.
- Es posible que el reloj se caliente mientras se está cargando. Esto es normal, y no debería afectar a la vida útil ni al rendimiento del reloj. Antes de ponérselo, espere a que se enfríe durante un tiempo para usarlo. Si la batería se calienta más de lo normal, el cargador podría dejar de cargar.
- Si el reloj no se carga correctamente, llévelo junto con el cargador inalámbrico a un Servicio de Atención Técnica (SAT) de Samsung o un servicio técnico autorizado.
- Evite usar un cable de cargador inalámbrico doblado o dañado. Si el cargador inalámbrico está estropeado, no lo utilice.

Uso del modo Ahorro de energía

Active el modo Ahorro de energía para prolongar el tiempo de uso de la batería.

Abra el panel rápido deslizando el dedo hacia abajo desde la parte superior de la pantalla y pulse  para activar la función. También puede pulsar  (**Ajustes**) → **Batería** en la pantalla Aplicaciones y pulsar el interruptor **Ahorro de energía** para activarlo.

Se activará el modo Ahorro de energía y algunas funciones podrían estar limitadas.



Si el nivel de batería es inferior a un nivel determinado, aparecerá la pantalla Ahorro de energía. Pulse **Activar** para activar el modo Ahorro de energía. En este caso, el modo Ahorro de energía se desactivará automáticamente cuando la batería del reloj se cargue por encima del 15%. Pero si activa el modo Ahorro de energía desde Ajustes o el panel rápido, no se desactivará automáticamente aunque la batería del reloj se cargue por encima del 15%.

Llevar puesto el reloj

Poner y extraer la correa

Ponga la correa antes de usar el reloj. Puede extraerla y cambiarla por una nueva.

 Tenga cuidado de no hacerse daño en las uñas al colocar o quitar la correa.



- La correa incluida puede variar en función de la región o el modelo.
- El tamaño de la correa incluida puede ser diferente según el modelo. Utilice una correa adecuada para el tamaño de su modelo.

Colocar la correa

1 ► Galaxy Watch7: coloque la correa en el reloj mientras presiona el botón que hay en ella.

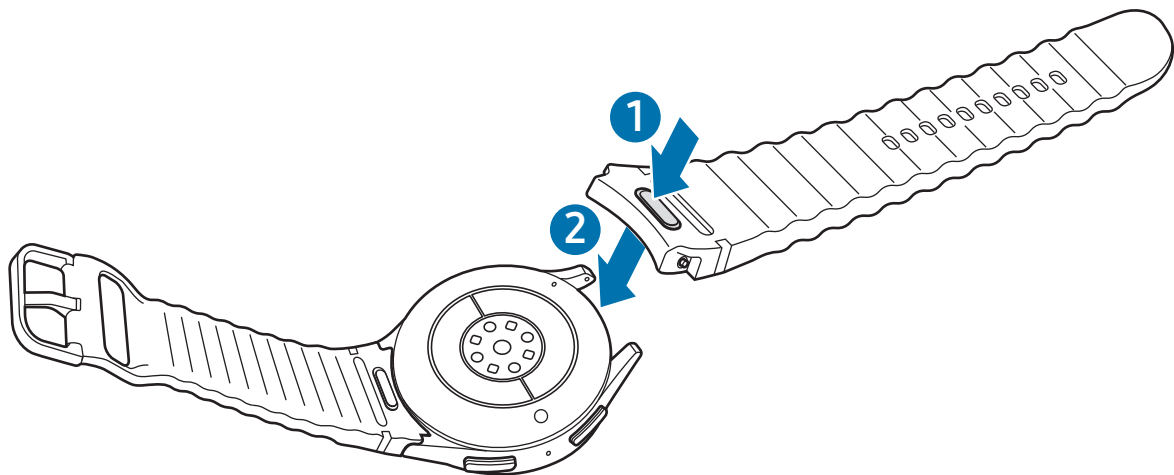

► Galaxy Watch Ultra: alinee la correa con el reloj y, a continuación, empújela hasta que haga clic.

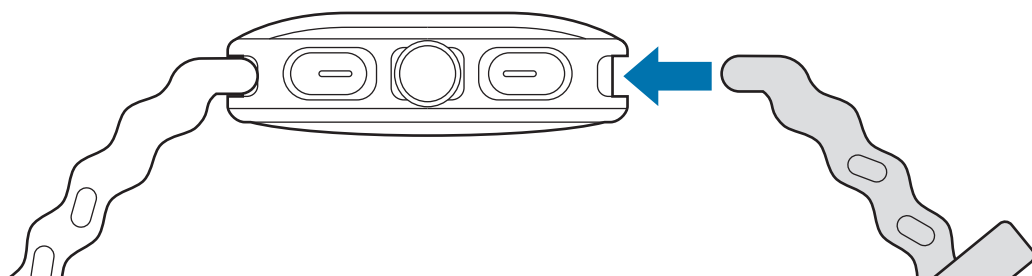

- 2 Tire de ambos lados de la correa para comprobar si está bien conectada al reloj y no se cae.

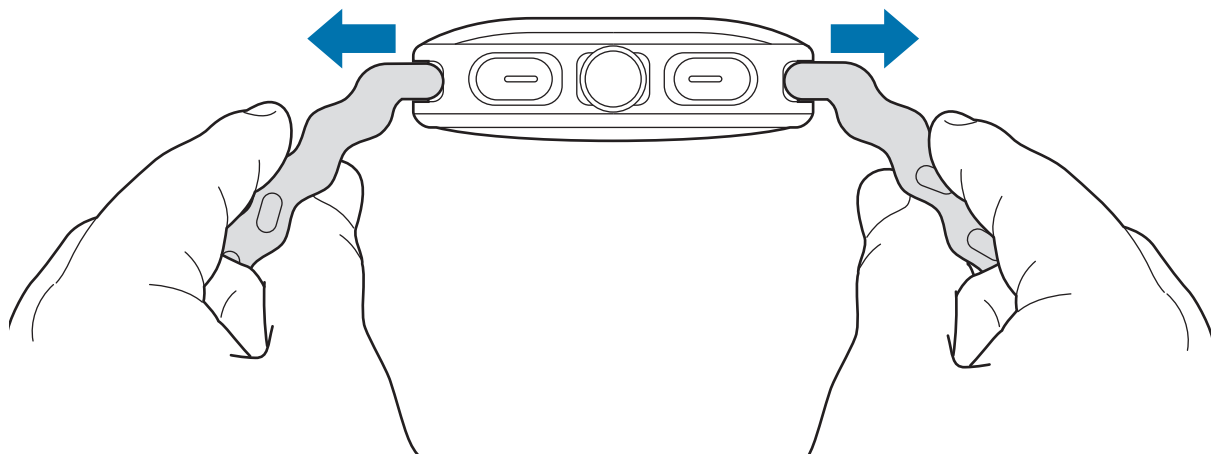

Retirar la correa

- ▶ Galaxy Watch7: para quitar la correa, presione el botón mientras la retira.
- ▶ Galaxy Watch Ultra: quite la correa mientras presiona su botón de liberación.

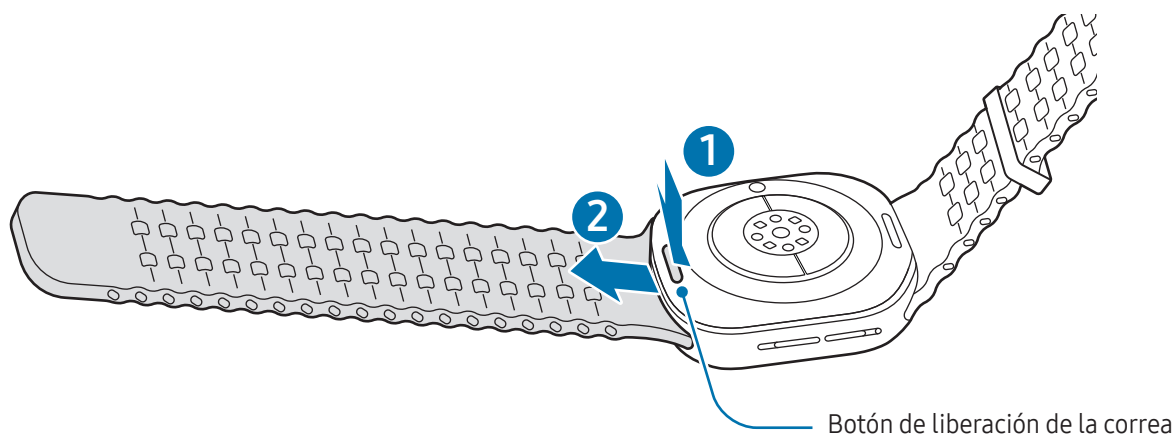

Ponerse el reloj

► **Galaxy Watch7:** colóquese el reloj en la muñeca. Ajústese la correa en la muñeca, inserte el pasador en uno de los orificios de ajuste y, a continuación, fije la hebilla para cerrarla. Si la correa está demasiado apretada, use un orificio en el que quede más holgada.

► **Galaxy Watch Ultra:** colóquese el reloj alrededor de la muñeca. Ajústese la correa e inserte el pasador en los orificios de ajuste y, a continuación, deslice el extremo de la correa a través de la presilla para fijarla. Si la correa está demasiado apretada, use un orificio en el que quede más holgada.

 No doble la correa excesivamente. Si lo hace, podría dañar el reloj.

-  • Para medir su condición física de forma precisa, ajústese el reloj alrededor del antebrazo, por encima de la muñeca. Consulte [Cómo llevar puesto el reloj para obtener mediciones precisas](#) para obtener más información.
- Si determinados materiales entran en contacto con la parte posterior del reloj, este podría identificar que lo lleva puesto en la muñeca.
 - Si transcurren más de 10 minutos sin que los sensores de la parte posterior del reloj estén en contacto con la muñeca, este podría identificar que no lo lleva puesto.

Consejos y precauciones relativos a la correa

- Para que la medición sea precisa, debe colocarse el reloj de forma que le quede ajustado en la muñeca. Tras la medición, afloje la correa para permitir que la piel se airee. Se recomienda colocarse el reloj de forma que no esté demasiado suelto o apretado, y que resulte cómodo en circunstancias normales.
- Si lleva puesto el reloj durante mucho tiempo o realiza un ejercicio de alta intensidad con él puesto, puede sufrir irritación en la piel debido a determinados factores, como la fricción, la presión o la humedad. Si ha llevado puesto el reloj durante mucho tiempo, quíteselo de la muñeca un rato para mantener la piel en buenas condiciones y permitir que la muñeca descanse.
- Puede producirse irritación cutánea debido a alergias, factores medioambientales o de diversa índole, o si la piel se expone a jabón o sudor durante mucho tiempo. En este caso, deje de utilizar el reloj inmediatamente y espere 2 o 3 días para que los síntomas disminuyan. Si los síntomas persisten o empeoran, póngase en contacto con su médico.

- Asegúrese de tener la piel seca antes de ponerse el reloj. Si lleva el reloj mojado durante mucho tiempo, podría ser perjudicial para su piel.
- Si utiliza el reloj en el agua, elimine la suciedad de la piel y del reloj, y séquelos bien para evitar que la piel se irrite.
- No utilice en el agua accesorios que no sean el reloj.
- Si pulsa con frecuencia los botones involuntariamente debido al grosor de la ropa o los guantes que lleve, o a como le queda el reloj, pruebe con una de las siguientes soluciones:
 - Consulte [Cómo llevar puesto el reloj para obtener mediciones precisas](#) y pruebe a ponerse de nuevo el reloj.
 - Póngase el reloj de manera que los botones queden orientados en dirección contraria. Si la pantalla aparece invertida, en la pantalla Aplicaciones, pulse  (**Ajustes**) → **General** → **Orientación** y ajuste la posición de los botones según la orientación correcta en **Posición de los botones**.

Cómo llevar puesto el reloj para obtener mediciones precisas

Para obtener mediciones precisas, ajústese el reloj alrededor del antebrazo, por encima de la muñeca. Deje un espacio de un dedo, tal y como se muestra en la imagen siguiente.

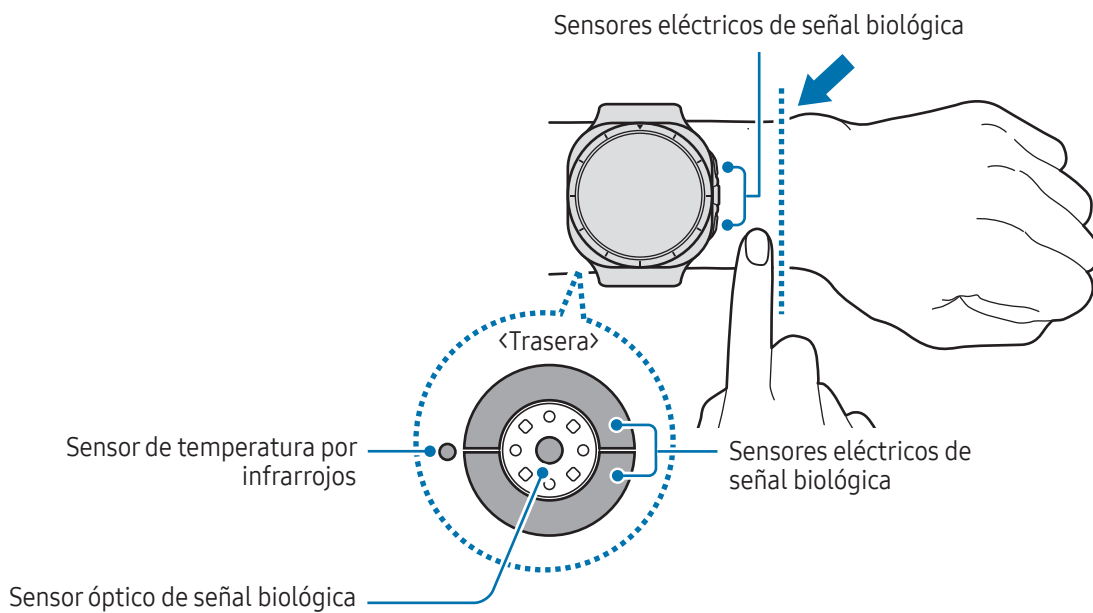



- Si se ajusta demasiado el reloj, la piel podría irritarse, y si lo deja muy suelto, podría producirse fricción.
- No mire directamente a las luces del sensor óptico de señal biológica y asegúrese de que los niños tampoco lo hagan, ya que podría sufrir daños en los ojos.
- Si el reloj se calienta, quítelo y espere a que se enfríe. Si la piel está en contacto con la superficie caliente del reloj durante mucho tiempo, podrían producirse quemaduras leves.
- Quite toda el agua del reloj y la correa antes de medir su composición corporal o hacer un electrocardiograma (ECG).
- Si el sensor de temperatura por infrarrojos tiene agua, polvo o manchas, puede que las mediciones no sean precisas.
- Limpie el sensor de temperatura por infrarrojos con un paño suave o un bastoncillo.



- Use la función FC para medirse la frecuencia cardíaca. Es posible que la precisión del sensor óptico de señal biológica se reduzca dependiendo del entorno, las condiciones de medición y su estado fisiológico.
- Dado que la temperatura ambiente fría puede afectar a las mediciones, manténgase a una temperatura cálida al medirse la frecuencia cardíaca en invierno o en lugares fríos.
- Si fuma o toma bebidas alcohólicas antes de las mediciones, puede que su frecuencia cardíaca sea diferente de la normal.
- No se mueva, hable, bostece ni respire profundamente mientras se esté midiendo la frecuencia cardíaca. Si lo hace, puede que el dispositivo no realice un registro correcto.
- Si su frecuencia cardíaca es muy alta o baja, puede que el resultado no sea preciso.
- Si mide la frecuencia cardíaca en niños, puede que los resultados no sean precisos.
- Si tiene la muñeca fina, puede que no obtenga resultados precisos de la medición de la frecuencia cardíaca si el reloj le queda suelto, ya que esto provoca que la luz se refleje de forma desigual. En este caso, colóquese el reloj en la parte interna del brazo.
- Si la medición de la frecuencia cardíaca no funciona correctamente, ajuste la posición del sensor óptico de señal biológica del reloj hacia la derecha, la izquierda, arriba o abajo sobre la muñeca, o colóquese el reloj en la parte interna del brazo de forma que el sensor esté en contacto con su piel.
- Si el sensor óptico de señal biológica y los sensores eléctricos de señal biológica están sucios, límpielos e inténtelo de nuevo. Si hay suciedad que impide que la luz se refleje de modo uniforme, puede que las mediciones no sean precisas.



- El sensor óptico de señal biológica podría verse afectado por tatuajes, marcas o el vello de la muñeca en la que lleva puesto el reloj. Estas características podrían provocar que el reloj no identifique que lo lleva puesto y no funcione correctamente. Por tanto, póngase el reloj en una muñeca que no las tenga para evitar interferir con sus funciones.
- Puede que las funcionalidades de medición no funcionen correctamente debido a determinados factores, como el bloqueo de la luz del sensor óptico de señal biológica, el brillo de la piel, el flujo sanguíneo debajo de esta y la limpieza del área del sensor.
- Para obtener mediciones precisas, use la correa Ridge Sport. La correa Ridge Sport puede venderse por separado, en función del modelo.
- Para garantizar unas mediciones precisas, la muñeca y la posición de los botones deben coincidir con las configuradas en los ajustes del reloj. En la pantalla Aplicaciones, pulse **(Ajustes)** → **General** → **Orientación** y compruebe la posición de los botones y cómo lleva puesto el reloj.

Encender y apagar el reloj



Respete todas las advertencias y las indicaciones del personal cuando se encuentre en áreas en las que el uso de dispositivos inalámbricos esté restringido, como aviones y hospitales.

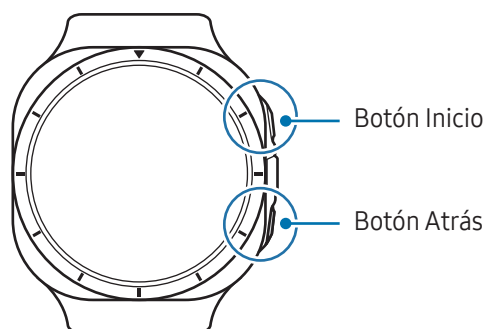

Encender el reloj



Mantenga pulsado el botón Inicio durante algunos segundos para encender el reloj.

Cuando encienda el reloj por primera vez o lo restablezca, en la pantalla aparecerán las instrucciones para conectar el reloj al teléfono. Consulte [Conectar el reloj a un teléfono](#) para obtener más información.

Apagar el reloj

1 Mantenga pulsados el botón Inicio y el botón Atrás a la vez. También puede abrir el panel rápido deslizando el dedo hacia abajo desde la parte superior de la pantalla y pulsar .

2 Pulse .

 Si quiere configurar el reloj para que se apague al mantener pulsado el botón Inicio, en la pantalla Aplicaciones, pulse  (**Ajustes**) → **Botones y gestos**, pulse **Mantener pulsado** en **Botón Inicio** y, a continuación, seleccione **Menú Apagado**.

Forzar el reinicio

Si el reloj se bloquea y no responde, mantenga pulsados los botones Inicio y Atrás simultáneamente durante más de 7 segundos para reiniciarlo.

Llamadas de emergencia e información médica

Puede realizar una llamada de emergencia o consultar la información médica que ha guardado.

1 Mantenga pulsados el botón Inicio y el botón Atrás a la vez. También puede abrir el panel rápido deslizando el dedo hacia abajo desde la parte superior de la pantalla y pulsar .

2 Pulse **Llamada de emergencia** o **Datos médicos**.

 Para gestionar la información médica y los contactos de emergencia, abra la aplicación **Galaxy Wearable** en su teléfono y pulse **Ajustes del reloj** → **Seguridad y emergencia**.

Conectar el reloj a un teléfono

Instalar la aplicación Galaxy Wearable

Para conectar el reloj a un teléfono, instale la aplicación Galaxy Wearable en el teléfono.

En función del teléfono, podrá descargar la aplicación de las siguientes plataformas:

- Teléfonos Samsung Android: **Galaxy Store**
- Otros teléfonos Android: **Play Store**



- Esta aplicación es compatible con los teléfonos Android que admiten los servicios de Google para móviles.
- No podrá instalar la aplicación Galaxy Wearable en teléfonos que no admitan la sincronización con un reloj. Asegúrese de que su teléfono sea compatible.
- No puede conectar el reloj a una tableta ni a un ordenador.

Conectar el reloj a un teléfono mediante Bluetooth

- 1 Encienda el reloj.
- 2 Seleccione el idioma que desea utilizar y pulse .
- 3 Seleccione un país o una región y pulse **Reiniciar**.
El reloj se apagará y, a continuación, se reiniciará.
- 4 Deslice hacia arriba desde la parte inferior de la pantalla.
En la pantalla aparecerán instrucciones para conectar el reloj al teléfono.
- 5 Abra la aplicación **Galaxy Wearable** en el teléfono.
Actualice la aplicación Galaxy Wearable si no está actualizada a la versión más reciente.
- 6 Pulse **Más** → **Iniciar**.
- 7 Seleccione el reloj en la pantalla.
Si no encuentra su reloj, pulse **Obtener ayuda**.

8 Siga las instrucciones que aparecen en la pantalla para completar la conexión.



A continuación, pulse **Empezar** y siga las instrucciones que aparecen en la pantalla para saber más sobre los controles básicos del reloj.



- La pantalla de configuración inicial puede variar dependiendo de la región.
- Los métodos de conexión podrían variar en función de la región, el modelo, el teléfono y la versión del software.
- El reloj es más pequeño que los teléfonos normales, por lo que la calidad de la red podría reducirse, especialmente en zonas con señales débiles o problemas de recepción. Si no dispone de una conexión Bluetooth, la conexión a Internet o a la red móvil podría ser deficiente o desconectarse.
- Cuando conecte el reloj a un teléfono por primera vez o después de restablecerlo, es posible que la batería del reloj se agote más rápidamente debido a que sincronizará datos, como contactos.
- Los teléfonos y las funciones compatibles podrían variar según la región, el operador o el fabricante del dispositivo.
- Si el reloj y el teléfono no se pueden conectar mediante Bluetooth, aparecerá el icono indicador de estado  en la parte superior de la pantalla Reloj.

Conectar el reloj a un teléfono nuevo

Sin restablecer el reloj, puede conectarlo a un teléfono nuevo que utilice la misma cuenta de Google que el teléfono anterior.

1 En la pantalla Aplicaciones, pulse  (**Ajustes**) → **General** → **Transferir reloj a teléfono nuevo** → .

2 En el teléfono nuevo, abra la aplicación **Galaxy Wearable** para establecer la conexión con el reloj.



Si desea conectar el reloj a un teléfono nuevo tras restablecerlo, pulse  (**Ajustes**) en la pantalla Aplicaciones y pulse **General** → **Restablecer**.

Conexión remota

El reloj y el teléfono se conectan mediante Bluetooth. Podrá sincronizar su teléfono con el reloj cuando ambos dispositivos estén conectados de forma remota, aunque la conexión mediante Bluetooth no esté disponible. La conexión remota utiliza la red móvil o Wi-Fi.

Si esta función no está activada, abra la aplicación **Galaxy Wearable** en su teléfono, pulse **Ajustes del reloj** → **Funciones avanzadas** → **Conexión remota** y, a continuación, pulse el interruptor para activarla.

Añadir cuentas al reloj

Registre su cuenta de Google o su Samsung account en el teléfono conectado y añádala al reloj para acceder a las diversas funciones del reloj.

Registrar una Samsung account en el reloj

- 1 Abra la aplicación **Galaxy Wearable** en el teléfono.
- 2 Pulse **Ajustes del reloj** → **Cuentas y copia de seguridad**.
- 3 Pulse **Samsung account** y siga las instrucciones de la pantalla para iniciar sesión en su Samsung account en el teléfono.
Tras registrar la Samsung account, podrá comprobar la Samsung account registrada.

Añadir una cuenta de Google al reloj

- 1 Abra la aplicación **Galaxy Wearable** en el teléfono.
- 2 Pulse **Ajustes del reloj** → **Cuentas y copia de seguridad**.
- 3 Pulse **Cuenta de Google**.
- 4 Pulse **Añadir cuenta de Google** y siga las instrucciones que aparecen en la pantalla para añadir su cuenta de Google del teléfono al reloj.

Controlar la pantalla

Bisel táctil

El reloj tiene un bisel táctil alrededor de la pantalla. Deslice el bisel táctil hacia la derecha o la izquierda para controlar diferentes funciones del reloj.



Galaxy Watch7



Galaxy Watch Ultra

- **Desplazarse por las pantallas:** deslice el bisel táctil para cambiar a otras pantallas.
- **Cambiar de un elemento a otro:** deslice el bisel táctil para moverse de un elemento a otro.
- **Ajustar el valor de entrada:** deslice el bisel táctil para ajustar el volumen o el brillo. Cuando ajuste el brillo, deslice el bisel táctil hacia la derecha para aumentar el brillo de la pantalla.
- **Usar la función de teléfono o la de alarma:** deslice el bisel táctil hacia la derecha para recibir llamadas entrantes o ignorar alarmas. Deslícelo hacia la izquierda para rechazar llamadas entrantes o activar la función de repetición de una alarma.



Si el bisel táctil no funciona, lleve el reloj a un Servicio de Atención Técnica (SAT) de Samsung o a un servicio técnico autorizado sin desmontarlo.

Pantalla

Pulsar

Pulse la pantalla.

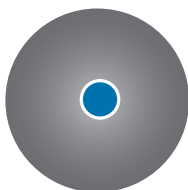

Mantener pulsado

Mantenga pulsada la pantalla durante aproximadamente 2 segundos.



Mover

Mantenga pulsado un elemento y desplácelo hasta la ubicación que quiera.



Pulsar dos veces

Pulse dos veces la pantalla.

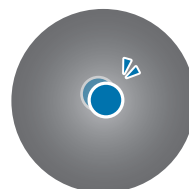

Deslizar

Deslice el dedo hacia arriba, hacia abajo, hacia la izquierda o hacia la derecha.

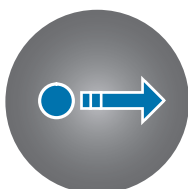

Pellizcar

Separe o junte dos dedos en la pantalla.



- No deje que la pantalla entre en contacto con otros dispositivos eléctricos. Las descargas electrostáticas pueden hacer que esta no funcione correctamente.
- Para no dañar la pantalla, no la pulse con objetos puntiagudos, ni la presione excesivamente con los dedos u otros objetos.
- Se recomienda no utilizar gráficos fijos en la totalidad o parte de la pantalla durante mucho tiempo, de lo contrario, podrían aparecer imágenes superpuestas (quemado de pantalla) o desvirtuadas.





- Puede que el reloj no reconozca las interacciones táctiles que realice cerca de los bordes de la pantalla, ya que se encuentran fuera del área de interacción táctil.
- Puede que el reconocimiento táctil no esté disponible si el modo Bloqueo en agua está activado.

Diseño de la pantalla

La pantalla Reloj es el punto de partida de la pantalla Inicio, que consta de varias páginas.

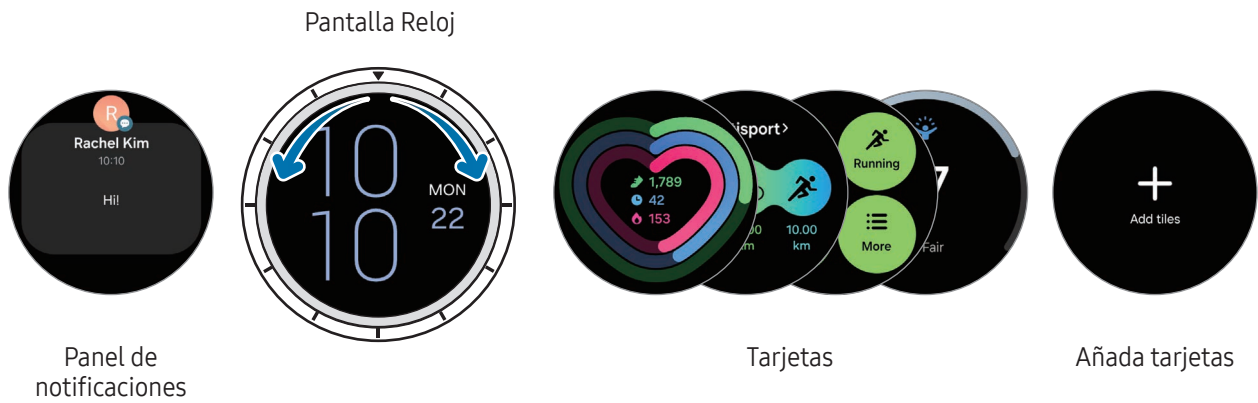
Si desliza la pantalla hacia la derecha o la izquierda o utiliza el bisel táctil, encontrará las tarjetas o podrá abrir el panel de notificaciones.



 Es posible que los paneles y las tarjetas disponibles y su disposición varíen en función de la versión del software.

Usar tarjetas

Para añadir una tarjeta, pulse **Añadir tarjetas** y seleccione una.



Si mantiene pulsada una tarjeta, accederá al modo de edición para cambiar su disposición o eliminarla.

- **Mover una tarjeta:** mantenga pulsada la tarjeta que quiera mover y deslícela hasta la ubicación que prefiera.
- **Quitar la tarjeta:** pulse  en la tarjeta que quiere quitar.

Encender y apagar la pantalla

Encender la pantalla

Encienda la pantalla de una de las siguientes formas:

- **Encender la pantalla con los botones:** pulse los botones Inicio o Atrás.
- **Encender la pantalla levantando la muñeca:** levante la muñeca en la que lleva el reloj. Si la pantalla no se enciende al levantar la muñeca, pulse  (**Ajustes**) en la pantalla Aplicaciones, pulse **Pantalla** y, a continuación, pulse el interruptor **Levantar muñeca para activar** en **Activación pantalla** para activarlo.
- **Encender la pantalla pulsándola:** pulse la pantalla. Si no se enciende al pulsarla, pulse  (**Ajustes**) en la pantalla Aplicaciones, pulse **Pantalla** y, a continuación, pulse el interruptor **Tocar para activar** en **Activación pantalla** para activarlo.

Apagar la pantalla

Para apagar la pantalla, cúbrala con la palma de la mano u otro objeto. Además, la pantalla se apagará automáticamente si transcurre un tiempo específico sin que use el reloj.

Cambiar la pantalla

Cambiar entre la pantalla Reloj y la pantalla Aplicaciones

En la pantalla Reloj, deslice el dedo hacia arriba para abrir la pantalla Aplicaciones.

Para volver a la pantalla Reloj, deslice el dedo hacia abajo desde la parte superior de la pantalla Aplicaciones. También puede pulsar los botones Inicio o Atrás.

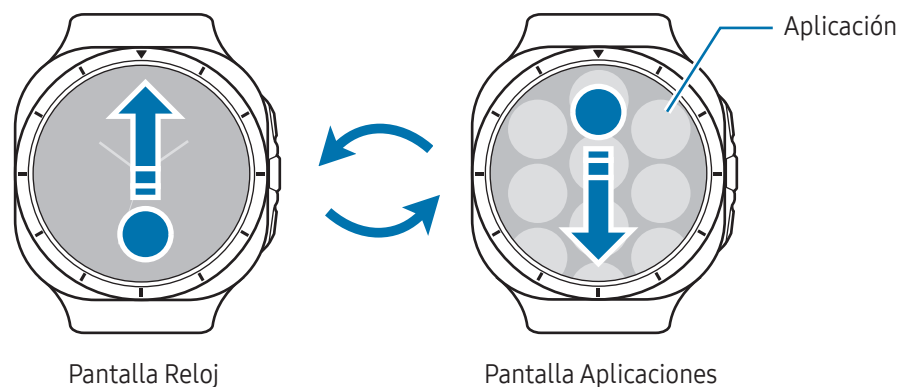

Volver a la pantalla anterior

Para volver a la pantalla anterior, deslice el dedo hacia la derecha en la pantalla o pulse el botón Atrás.

Pantalla Aplicaciones

La pantalla Aplicaciones contiene los iconos de todas las aplicaciones instaladas en el reloj.



Las aplicaciones disponibles pueden variar según la versión del software.

Abrir aplicaciones

En la pantalla Aplicaciones, pulse el icono de una aplicación para abrirla.

Para abrir una aplicación desde la lista de aplicaciones recientes, pulse  (**Aplicaciones recientes**) en la pantalla Aplicaciones.

Cerrar aplicaciones

- 1 En la pantalla Aplicaciones, pulse  (**Aplicaciones recientes**).
- 2 Utilice el bisel táctil o deslice el dedo hacia la izquierda o la derecha en la pantalla para ir a la aplicación que desea cerrar.
- 3 Deslice el dedo hacia arriba en la aplicación para cerrarla.

Para cerrar todas las aplicaciones abiertas, pulse **Cerrar todo**.

Editar la pantalla Aplicaciones

Mover elementos

Deslice un elemento a una nueva ubicación.

Crear carpetas

Mueva una aplicación sobre otra.

Se creará una nueva carpeta que contendrá las aplicaciones seleccionadas. Pulse **Nombre de carpeta** e introduzca un nombre.

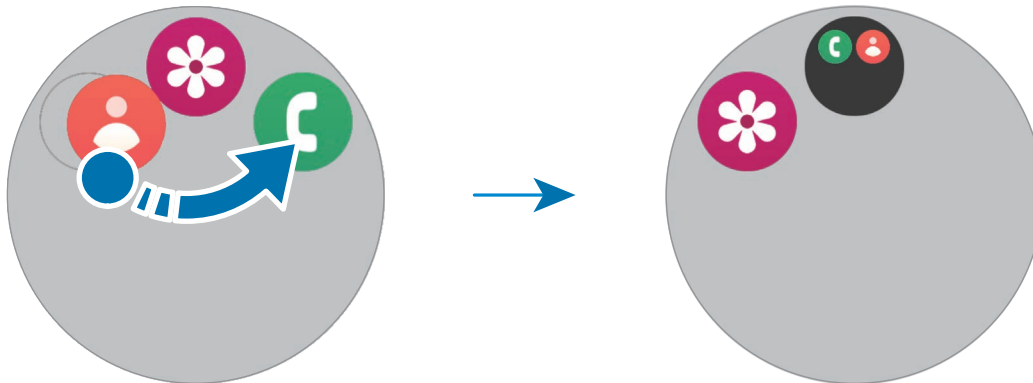

- **Añadir más aplicaciones**

Pulse **+** en la carpeta. Seleccione las aplicaciones que quiera añadir y pulse **Hecho**. También puede añadir una aplicación desplazándola hasta la carpeta.

- **Mover aplicaciones desde una carpeta**

Deslice una aplicación a una nueva ubicación fuera de la carpeta.

- **Eliminar una carpeta**

Mantenga pulsada una carpeta y, a continuación, pulse **Eliminar** → . Solo se eliminará la carpeta, ya que las aplicaciones que contenga se reubicarán en la pantalla Aplicaciones.

Pantalla Bloqueo

Utilice la función de bloqueo de pantalla para proteger sus datos, como la información personal que guarde en el reloj. Al activar esta función, deberá desbloquear el reloj cada vez que lo use. No obstante, si lo desbloquea una vez mientras lo lleva puesto, permanecerá desbloqueado.

Configurar el bloqueo de pantalla

En la pantalla Aplicaciones, pulse (**Ajustes**) → **Seguridad/privacidad** → **Tipo de bloqueo** y seleccione el método de bloqueo.

- **Patrón:** dibuje un patrón con cuatro puntos o más para desbloquear la pantalla.
- **PIN:** introduzca un PIN con números para desbloquear la pantalla.

Reloj

Pantalla Reloj

Puede consultar la hora actual u otra información. Cuando no esté en la pantalla Reloj, pulse el botón Inicio para volver a esta pantalla.

Cambiar la esfera del reloj

- 1 Mantenga pulsada la pantalla Reloj y pulse **Añadir esfera de reloj**.
- 2 Utilice el bisel táctil o deslice el dedo hacia arriba o hacia abajo por la pantalla y, a continuación, seleccione una esfera de reloj.
Si pulsa **Más esferas de reloj en Google Play**, puede descargar más esferas de reloj.
- 3 Pulse **Personalizar** para personalizar la esfera de reloj. Deslice el dedo hacia la izquierda o la derecha por la pantalla para ir al elemento que desea personalizar y, a continuación, seleccione el color que prefiera y otros elementos, usando el bisel táctil o deslizando el dedo hacia arriba o hacia abajo por la pantalla. Para establecer las complicaciones, pulse cada área de complicación que desee.

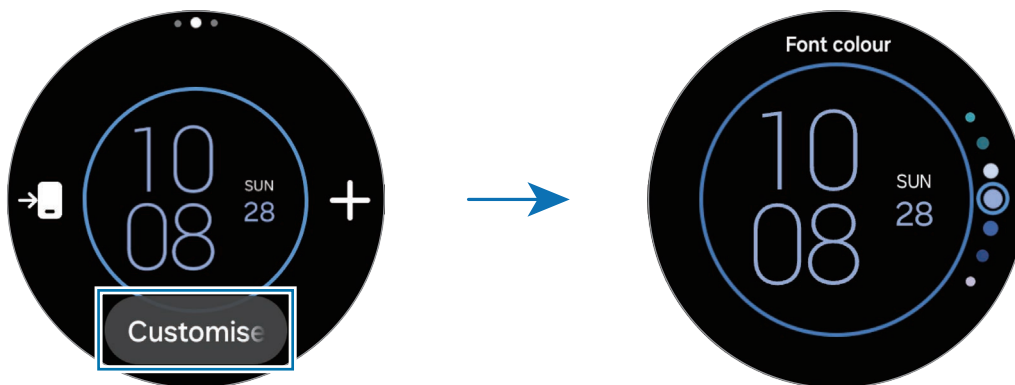

-  Asimismo, podrá cambiar y personalizar la esfera del reloj desde su teléfono. Abra la aplicación **Galaxy Wearable** en su teléfono y pulse **Esferas de reloj**.

Activar el modo Noche (Galaxy Watch Ultra)

Algunas esferas de reloj están disponibles con el modo Noche. Cuando este modo está activado, el brillo y los colores de la esfera del reloj se ajustan para que la esfera resulte más visible de noche o con poca luz, y también para reducir la fatiga ocular.

- 1 Mantenga pulsada la pantalla Reloj y pulse **Añadir esfera de reloj**.
- 2 Seleccione **Analógica ultra** o **Simple ultra** en **Destacadas**.
- 3 Pulse **Personalizar**.
- 4 Deslice el dedo hacia la izquierda o hacia la derecha para cambiar al elemento **Modo Noche**.
- 5 Pulse la pantalla para establecer el modo Noche en **Auto** o **Activo**.

Personalizar una esfera del reloj con una imagen

Importe una imagen desde el teléfono y aplíquela como esfera del reloj. Para obtener más información sobre cómo importar imágenes desde un teléfono, consulte [Administrar imágenes guardadas en el reloj](#).

- 1 Mantenga pulsada la pantalla Reloj y pulse **Añadir esfera de reloj**.
- 2 Seleccione una esfera de reloj en **Fotos**.
- 3 Pulse **Personalizar**.
- 4 Deslice hacia la izquierda o hacia la derecha para cambiar al elemento **Fondo** o **Foto**.
- 5 Pulse la pantalla, seleccione la imagen que quiera usar como esfera del reloj y pulse **ACEPTAR**. Pulse dos veces la imagen para acercarla o alejarla. También puede separar o juntar dos dedos sobre ella. Cuando acerque la imagen, deslice la pantalla para que se muestre la parte que quiera.



Para seleccionar varias imágenes al mismo tiempo, mantenga pulsada una, seleccione imágenes usando el bisel táctil o deslizando el dedo hacia la izquierda o la derecha en la pantalla y, a continuación, pulse . Para añadir imágenes adicionales después de haber seleccionado ya algunas, pulse **Añadir foto**.

- 6 Pulse **Aceptar**.
- 7 Deslice la pantalla para cambiar otros elementos, como la complicación, y volver a la pantalla anterior. Aparecerá la imagen en la pantalla Reloj. Cuando seleccione **Fotos** para la esfera del reloj y añada dos o más imágenes, las imágenes que añada aparecerán de forma consecutiva al pulsar la pantalla.

Activar la función Always On Display

Configure la pantalla Reloj y la pantalla de algunas aplicaciones para que siempre esté encendida mientras lleva puesto el reloj. Tenga en cuenta que la batería se agotará antes al usar esta función.

Para no usar esta función, abra el panel rápido deslizando el dedo hacia abajo desde la parte superior de la pantalla y pulse . También puede pulsar (**Ajustes**) → **Pantalla** en la pantalla Aplicaciones y pulsar el interruptor **Always On Display** para desactivarlo.

Activar el modo Solo reloj

En este modo, solo se mostrará la hora y el resto de funciones no podrán utilizarse.

En la pantalla Aplicaciones, pulse (**Ajustes**) → **Batería** → **Solo reloj** y pulse **Activar**.

Para desactivar el modo Solo reloj, mantenga pulsado el botón Inicio. También puede colocar el reloj en el cargador inalámbrico para cargarlo hasta un nivel determinado. El reloj se apagará y, a continuación, se encenderá de nuevo.

El modo Solo reloj se activa automáticamente cuando la carga de la batería es de menos del 1% y se desactiva automáticamente cuando la carga de la batería alcanza un nivel determinado.

Volver a la función que estaba usando directamente desde la pantalla Reloj

Cuando se utilizan algunas funciones, como registrar un entrenamiento o hacer una grabación de voz, y se presiona el botón Inicio para abrir la pantalla Reloj, en la parte inferior de esta pantalla aparece un icono que muestra la función que se está usando.

Pulse el icono para volver a la pantalla de la función que esté utilizando abriéndola directamente.





Notificaciones

Panel de notificaciones

Consulte notificaciones como las de nuevos mensajes o llamadas perdidas en el panel de notificaciones. En la pantalla Reloj, deslice el bisel táctil hacia la izquierda. También puede deslizar el dedo hacia la derecha en la pantalla para abrir el panel de notificaciones.

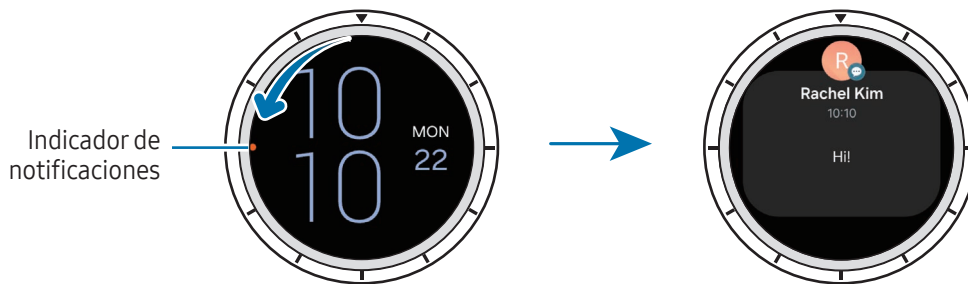
Cuando haya notificaciones nuevas, se mostrará un indicador de notificaciones naranja en la pantalla Reloj. Si no se muestra, en la pantalla Aplicaciones pulse  (**Ajustes**) → **Notificaciones** → **Ajustes avanzados**. A continuación, pulse el interruptor **Indicador de notificaciones nuevas en esfera de reloj** para activarlo.



- Recibirá notificaciones solo cuando lleve puesto el reloj.
- No se puede recibir notificaciones en el reloj mientras usa el teléfono. Para consultarlas, pulse  (**Ajustes**) en la pantalla Aplicaciones y **Notificaciones** → **Mostrar notificaciones del teléfono en el reloj**. A continuación, seleccione **Alertas incluso al usar el teléfono**.

Consultar notificaciones entrantes

Cuando reciba una notificación, aparecerá en la pantalla información relativa a esta, como el tipo de notificación o la hora a la que la recibió. Si se han recibido más de dos notificaciones, utilice el bisel táctil o deslice el dedo hacia la izquierda o la derecha en la pantalla para consultar más notificaciones.

Pulse la notificación para consultar los detalles.

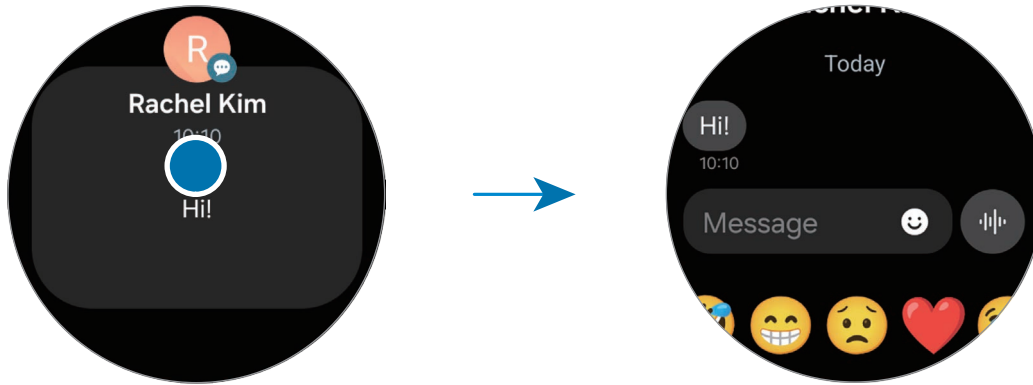

Eliminar notificaciones

Deslice el dedo hacia arriba en la pantalla mientras consulta una notificación.

Seleccionar las aplicaciones de las que quiera recibir notificaciones

Seleccione una aplicación del teléfono o el reloj para recibir las notificaciones relacionadas con ella en el reloj.

- 1 Abra la aplicación **Galaxy Wearable** en el teléfono.
- 2 Pulse **Ajustes del reloj** → **Notificaciones** → **Notificaciones de aplicaciones**.
- 3 Pulse el interruptor situado junto a las aplicaciones para recibir notificaciones de la lista de aplicaciones.

Panel rápido

Compruebe el estado actual del reloj y configure los ajustes en el panel rápido.

Para abrir el panel rápido, deslice el dedo hacia abajo desde la parte superior de la pantalla. Para cerrarlo, deslice hacia arriba por la pantalla.

Utilice el bisel táctil o deslice el dedo hacia la izquierda o la derecha en la pantalla para ir al panel rápido siguiente o anterior.

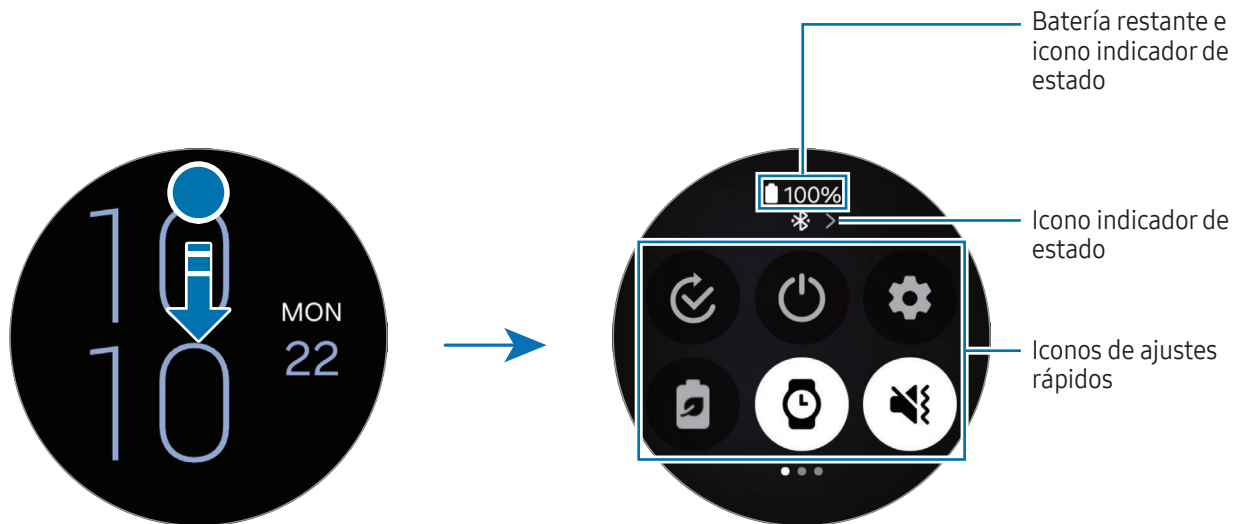

Comprobar los iconos indicadores de estado

En la parte superior del panel rápido aparecerán iconos indicadores de estado, que le permitirán conocer el estado actual del reloj. Los iconos que aparecen en la tabla son los más comunes.

Icono	Significado
	Bluetooth conectado
	Intensidad de la señal
	Red LTE conectada
	Wi-Fi conectada
	El reloj y el teléfono están conectados de forma remota
	Nivel de carga de la batería







- Los iconos indicadores de estado que muestran estados concretos, como el uso de algunos modos o la carga del reloj, también se muestran en la parte superior de la pantalla del reloj. Para ocultar los iconos indicadores de estado en la pantalla del reloj, pulse (**Ajustes**) en la pantalla Aplicaciones y **Funciones avanzadas** → **Indicadores estado**. A continuación, seleccione **Ocultar después de 2 segundos**.
- Los iconos indicadores de estado pueden ser distintos en función de la región, el operador o el modelo.

Comprobar los iconos de ajustes rápidos

Los iconos de ajustes rápidos aparecen en el panel rápido. Pulse el icono para cambiar los ajustes básicos o activar la función. Para consultar ajustes más detallados, mantenga pulsado un icono de ajustes rápidos.

Consulte [Editar un panel rápido](#) para obtener más información sobre cómo añadir o quitar los iconos de ajustes rápidos en el panel rápido.

Icono	Significado
	Abrir los ajustes del modo
	Acceder a las opciones de energía
	Abrir Ajustes
	Activar el modo Ahorro de energía
	Activar la función Always On Display
	Activar los modos Sonido, Vibración o Silencio
	Encender la linterna
	Ajustar el brillo
	Activar el modo No molestar
	Abrir los ajustes de volumen
	Conectar la red Wi-Fi
	Activar el modo Bloqueo en agua
	Activar el modo Avión
	Conectar el audio Bluetooth
	Iniciar la función de búsqueda del teléfono
	Activar la función GPS



Icono	Significado
	Conectar la red móvil (modelos con red móvil)
	Activar la función NFC
	Activar la función de sensibilidad táctil
	Conectar al Bluetooth (modelos con red móvil)



- El icono de ajustes rápidos  puede variar en función del modo de funcionamiento. Para desactivar el modo, pulse el icono mientras usa el modo.
- Los iconos de ajustes rápidos pueden variar en función de la versión del software del teléfono conectado.

Editar un panel rápido

Pulse  para acceder al modo de edición y cambiar la disposición de los iconos de ajustes rápidos, o para añadir o quitarlos.

- **Mover el icono de ajustes rápidos:** mantenga pulsado un icono de ajustes rápidos y deslícelo hasta la ubicación que quiera.
- **Añadir un icono de ajustes rápidos:** pulse  en el icono de ajustes rápidos que quiera añadir.
- **Quitar un icono de ajustes rápidos:** pulse  en el icono de ajustes rápidos que quiera quitar.

Introducir texto

Disposición del teclado

Al introducir texto, aparecerá un teclado.



- El diseño de la pantalla de introducción de texto puede variar dependiendo de la aplicación que abra.
- La entrada de texto por voz no funciona en algunos idiomas. Para introducir texto, debe cambiar el idioma de entrada a uno de los idiomas compatibles.

Cambiar el idioma de entrada

Deslice el icono **—** hacia arriba, pulse **⚙️** → **Idiomas de entrada** → **Administrar idiomas** y, a continuación, seleccione los idiomas que quiere usar. Si selecciona dos idiomas, podrá alternar entre esos idiomas de entrada deslizando la barra espaciadora hacia la izquierda o la derecha. Puede añadir hasta dos idiomas.

- También puede configurar los idiomas de entrada pulsando **⚙️** (**Ajustes**) en la pantalla Aplicaciones y pulsando **General** → **Entrada** → **Teclado Samsung** → **Idiomas de entrada** → **Administrar idiomas**.

Cambiar el tipo de teclado



Deslice el icono **—** hacia arriba, pulse **⚙️** → **Idiomas de entrada**, seleccione un idioma y, a continuación, el tipo de teclado que desee.

- En el teclado **3 x 4** cada tecla tiene tres o cuatro caracteres. Para introducir un carácter, pulse la tecla correspondiente varias veces hasta que aparezca el que necesite.

Funciones adicionales del teclado

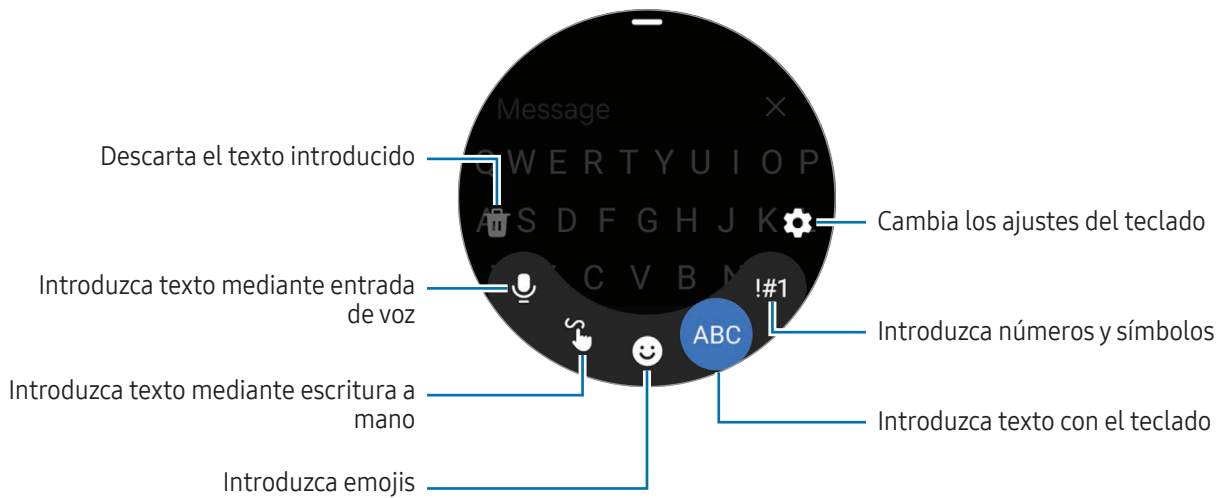
Deslice el icono  hacia arriba en la pantalla del teclado para usar funciones adicionales del teclado.



- Es posible que algunas funciones no estén disponibles según el idioma, el operador o el modelo.
- La función de introducción de texto mediante la voz también se puede abrir directamente desde cualquier otra pantalla de introducción de texto. Para ello, mantenga pulsado el botón Inicio. Para usar esta función, pulse  (**Ajustes**) → **Aplicaciones** → **Elegir aplicaciones predeterminadas** → **Aplicación de asistente digital** → **Aplicación predeterminada** y seleccione **Bixby Voice**. Pulse también  (**Ajustes**) → **General** → **Entrada** → **Lista de teclados y predeterminado** → **Teclado predeterminado** y, a continuación, seleccione **Teclado Samsung**.

Aplicaciones y funciones

Instalar y gestionar aplicaciones

Play Store

Compre y descargue aplicaciones.

Pulse  (**Play Store**) en la pantalla Aplicaciones. A continuación, busque aplicaciones por categoría o pulse  para buscar por palabras clave.



- Registre la cuenta de Google en el reloj para usar la aplicación Play Store. Consulte [Añadir una cuenta de Google al reloj](#) para obtener más información.
- Para cambiar la configuración de actualización automática, pulse **Ajustes** y pulse el interruptor **Actualizar apps automáticamente** para activarlo o desactivarlo.
- Cuando descarga una aplicación en el teléfono, si hay una aplicación complementaria para el reloj, esta puede instalarse automáticamente en el reloj.

Administrar aplicaciones

Desinstalar o desactivar aplicaciones

Abra la aplicación **Galaxy Wearable** en su teléfono, pulse **Ajustes del reloj** → **Aplicaciones**, pulse una aplicación y, a continuación, seleccione una opción.

- **Desinstalar**: desinstala las aplicaciones descargadas.
- **Desactivar**: desactiva las aplicaciones predeterminadas seleccionadas que no pueden desinstalarse en el reloj.



- Puede que algunas aplicaciones no sean compatibles con esta función.
- Algunas aplicaciones se pueden eliminar si las mantiene pulsadas en la pantalla Aplicaciones del reloj y, a continuación, pulsa **Desinstalar**.

Activar aplicaciones

Abra la aplicación **Galaxy Wearable** en su teléfono, pulse **Ajustes del reloj** → **Aplicaciones**, seleccione  y, a continuación, pulse **Desactivadas** → **Aceptar**. A continuación, seleccione una aplicación y pulse **Activar**.

Configurar permisos de aplicaciones

Para que algunas aplicaciones funcionen correctamente, podrían necesitar permisos para utilizar la información del reloj o acceder a ella.

Para consultar o cambiar los ajustes de los permisos de las aplicaciones según la categoría del permiso, pulse  (**Ajustes**) → **Aplicaciones** → **Admin de permisos** en la pantalla Aplicaciones. Por último, seleccione un elemento y una aplicación.



Si no concede permisos a las aplicaciones, es posible que las funciones básicas de estas no se inicien correctamente.

Mensajes

Consulte mensajes y responda con el reloj.

Es posible que incurra en gastos adicionales por enviar o recibir mensajes mientras se encuentra en el extranjero.



La aplicación Mensajes de Android puede estar disponible en algunas regiones. La configuración de la aplicación de mensajería predeterminada se sincroniza con el teléfono conectado.

Consultar mensajes

- 1 Pulse  (**Mensajes**) en la pantalla Aplicaciones.
También puede abrir el panel de notificaciones y consultar un mensaje nuevo.
- 2 Recorra la lista de mensajes o use el bisel táctil y, a continuación, seleccione un contacto para consultar sus conversaciones.





Para ver un mensaje en el teléfono, pulse **Mostrar**.

Para responder a un mensaje, pulse el campo de introducción de mensajes y escriba.

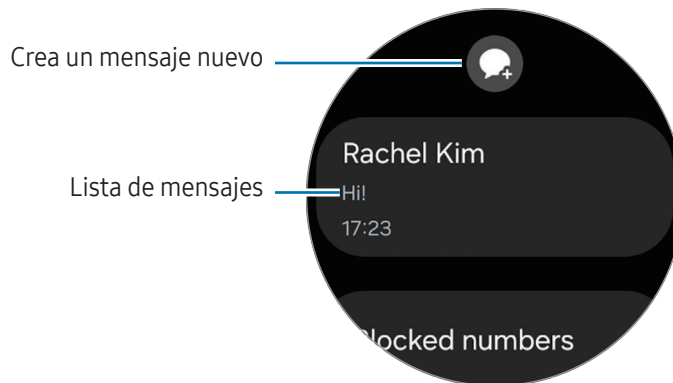
Enviar mensajes

- 1 Pulse  (**Mensajes**) en la pantalla Aplicaciones.



- 2 Pulse .
- 3 Pulse **Destinatario** o pulse  y escriba un destinatario para el mensaje o un número de teléfono. También puede pulsar  y seleccionar un destinatario de la lista de contactos.
- 4 Pulse el campo de introducción de mensaje e introduzca un mensaje, o seleccione una plantilla de texto y pulse  o .

Grabar y enviar un mensaje de voz

Puede enviar un archivo de voz tras grabar lo que quiere decir.

En la pantalla de entrada de mensajes, pulse , grabe lo que quiere enviar y pulse .

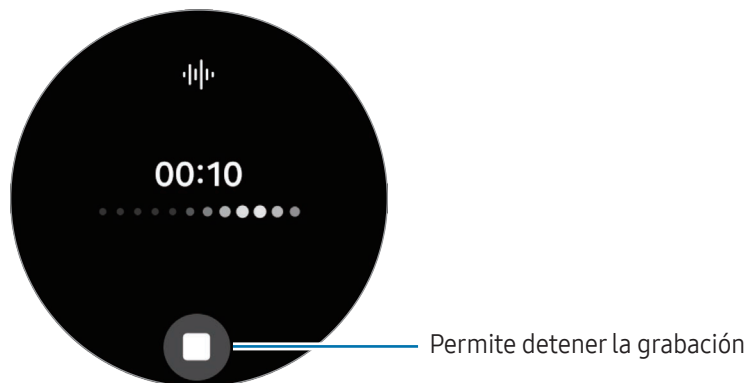

Eliminar mensajes

- 1 Pulse  (**Mensajes**) en la pantalla Aplicaciones.
- 2 Recorra la lista de mensajes o use el bisel táctil y, a continuación, seleccione un contacto para consultar sus conversaciones.
- 3 Mantenga pulsado un mensaje y, a continuación, pulse **Eliminar**.
El mensaje se eliminará del reloj y del teléfono conectado.

Teléfono

Introducción

Puede realizar llamadas, consultar llamadas entrantes y contestarlas.



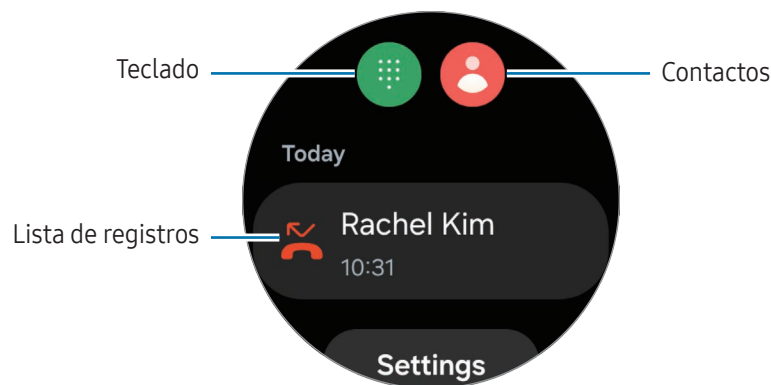

-  En áreas con poca cobertura, puede que el sonido no se escuche con claridad durante una llamada y solo se podrán hacer llamadas breves.

Llamar

Pulse  (**Teléfono**) en la pantalla Aplicaciones.







Para realizar llamadas, use uno de los siguientes métodos:

- Pulse , introduzca un número con el teclado y, a continuación, pulse .
- Pulse , utilice el bisel táctil o desplácese por la lista de contactos, seleccione un contacto y, a continuación, pulse .
- Utilice el bisel táctil o desplácese por la lista de registros, seleccione la entrada de un registro y, a continuación, pulse .

Seleccionar el número que quiere usar para realizar llamadas (modelos con red móvil)

Al hacer llamadas, puede seleccionar si quiere usar el número del reloj o el número del smartphone conectado. Además, si el reloj está conectado a un smartphone que admite dos tarjetas SIM, puede seleccionar una tarjeta SIM para las llamadas.

- 1 Pulse  (**Teléfono**) en la pantalla Aplicaciones.
 - 2 Pulse .
 - 3 Pulse  y seleccione la opción que quiera.
 - **Teléfono**: llame con el número del teléfono conectado.
 - **SIM 1**: llame con el número de la tarjeta SIM 1 del teléfono conectado.
 - **SIM 2**: llame con el número de la tarjeta SIM 2 del teléfono conectado.
 - **Reloj**: llame con el número del reloj.
-  • Es posible que algunas opciones no estén disponibles en función del teléfono conectado.
- También puede seleccionar el número que quiere usar manteniendo pulsado el botón de llamada tras seleccionar una entrada del registro.

Establecer un número preferido con antelación (modelos con red móvil)

- 1 Pulse  (**Teléfono**) en la pantalla Aplicaciones.
- 2 Pulse **Ajustes**.
- 3 Pulse **Número preferido** y seleccione la opción que quiera.
 - **Teléfono**: configure esta opción para hacer las llamadas con el número del teléfono conectado.
 - **Reloj**: configure esta opción para hacer las llamadas con el número del reloj.
 - **Preguntar siempre**: configure esta opción para preguntar siempre qué número se debe usar al llamar.

Opciones durante las llamadas

Podrá realizar las siguientes acciones:

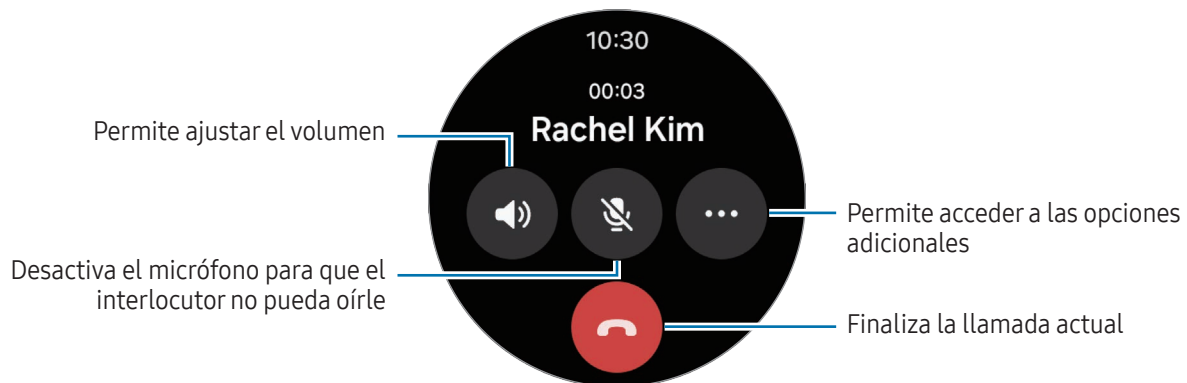

 El aspecto de la pantalla puede variar según el modelo.

Hacer una llamada de teléfono con auriculares Bluetooth

Si se conectan unos auriculares Bluetooth, las llamadas se harán mediante estos.

Si no hay auriculares Bluetooth conectados, en la pantalla Aplicaciones, pulse  (Ajustes) → **Conexiones** → **Bluetooth**. Cuando aparezca la lista de dispositivos Bluetooth disponibles, seleccione los auriculares Bluetooth que quiera utilizar.

Recibir llamadas

Responder una llamada

Cuando reciba una llamada, deslice el bisel táctil hacia la derecha. También puede deslizar  fuera del círculo grande.

Podrá mantener conversaciones telefónicas a través del micrófono interno del reloj, el altavoz o unos auriculares Bluetooth conectados.

Rechazar una llamada

Puede rechazar las llamadas entrantes y enviar un mensaje al interlocutor.

Cuando reciba una llamada, deslice el bisel táctil hacia la izquierda. También puede deslizar  fuera del círculo grande.

Para enviar un mensaje de rechazo de llamada, deslice el icono  hacia arriba y seleccione el mensaje que quiera.

Llamadas perdidas

Si no contesta una llamada, se mostrará una notificación de llamada perdida en el panel de notificaciones. Puede consultar las notificaciones de llamadas perdidas en el panel de notificaciones. También puede pulsar  (**Teléfono**) en la pantalla Aplicaciones para consultar las llamadas perdidas.

Contactos

Llame o envíe mensajes a sus contactos. Los contactos que se hayan guardado en el teléfono conectado también se guardarán en el reloj.



Pulse  (**Contactos**) en la pantalla Aplicaciones.

 La lista de contactos favoritos del teléfono aparecerá en la parte superior de la lista de contactos.

Use una de las siguientes formas para buscar:

- Pulse  en la parte superior de la lista de contactos e introduzca los criterios de búsqueda.
- Desplácese por la lista de contactos.
- Utilice el bisel táctil. Si desliza el bisel táctil rápidamente, la lista se desplazará en orden alfabético según la primera letra.

Después de seleccionar un contacto, realice una de las siguientes acciones:

-  : haga una llamada de voz.
-  : redacte un mensaje.

Seleccionar los contactos utilizados frecuentemente en la tarjeta

Añada los contactos utilizados frecuentemente desde la tarjeta **Contactos** para enviarles un mensaje de texto o llamarlos directamente. Mantenga pulsada la tarjeta **Contactos**, pulse **Editar** → **Añadir**, seleccione los contactos que quiera y, a continuación, pulse **Hecho**.

- 
- Para usar esta función, deberá añadir la tarjeta **Contactos**. Consulte [Usar tarjetas](#) para obtener más información.
 - Pueden añadirse a la tarjeta hasta cuatro contactos.

Samsung Wallet

Utilice diferentes funciones prácticas en Samsung Wallet. Puede realizar un pago, comprobar entradas o tarjetas de embarque y mucho más.

Pulse  (**Wallet**) en la pantalla Aplicaciones y seleccione la función que quiera.



- Es posible que esta aplicación no esté disponible en función de la región, el operador, el modelo o el teléfono conectado.
- Es posible que algunas funciones no estén disponibles según la región.
- Los procedimientos para la configuración inicial pueden variar en función de la región o el operador.

Configurar Samsung Wallet

- 1 Abra la aplicación **Galaxy Wearable** en el teléfono.
- 2 Pulse **Ajustes del reloj** → **Wallet** y siga las instrucciones que aparecen en la pantalla para completar la configuración.

Realizar pagos

Registre tarjetas en Samsung Pay para realizar pagos. Consulte [Samsung Pay](#) para obtener más información.

Utilizar entradas

Añada tarjetas de embarque y entradas de cine, eventos deportivos, etc., para poder acceder a ellas y usarlas desde un único lugar.

Samsung Pay

Introducción

Registre tarjetas en Samsung Pay para realizar pagos.

Puede obtener más información, como las tarjetas que admiten esta función, en www.samsung.com/samsung-pay.



- Para realizar pagos con Samsung Pay, es posible que el dispositivo necesite conectarse a una red móvil o Wi-Fi, en función de la región.
- Es posible que esta aplicación no esté disponible en función de la región, el operador, el modelo o el teléfono conectado.
- Los procedimientos para la configuración inicial y el registro de la tarjeta pueden variar en función de la región o el operador.

Configurar Samsung Pay

- 1 Abra la aplicación **Galaxy Wearable** en el teléfono.
- 2 Pulse **Ajustes del reloj** → **Pay** y siga las instrucciones que aparecen en la pantalla para completar el registro de la tarjeta.

Realizar pagos

- 1 Para realizar un pago con el reloj, mantenga pulsado el botón Atrás de la pantalla Reloj o en la página de introducción de Samsung Pay.
- 2 Introduzca el PIN o dibuje el patrón que ha configurado.
- 3 Desplácese por la lista de tarjetas, seleccione una y pulse **PAGAR**.

4 Acerque el reloj al lector de tarjetas.

Cuando este reconozca la información de la tarjeta, se procesará el pago.



- Es posible que los pagos no se procesen en función de su conexión de red.
- El método de verificación para los pagos podría variar en función de los lectores de tarjetas.

Samsung Health

Introducción

Samsung Health registra y gestiona la actividad y el patrón de sueño las 24 horas del día y le anima a adoptar hábitos saludables. Puede guardar y gestionar datos de salud en la aplicación Samsung Health del teléfono conectado.

Cuando practique ejercicio durante un periodo de tiempo determinado con el reloj puesto, se activará la función de detección automática de entrenamiento. Además, el reloj le avisará y mostrará estiramientos que puede realizar, o le mostrará una pantalla en la que se le anima a practicar una actividad ligera cuando detecte un periodo de inactividad superior a 50 minutos. Si el reloj detecta que está conduciendo o durmiendo, posiblemente no le avisará ni mostrará la pantalla de estiramientos aunque no haya actividad física.

Entre en www.samsung.com/samsung-health para obtener más información.



- Las funciones de Samsung Health solo están destinadas al ocio, el bienestar y la actividad física, y no están indicadas para un uso médico. Antes de utilizar estas funciones, lea atentamente las instrucciones.
- Si usa las funciones de Samsung Health mientras lleva puesto otro dispositivo wearable además del reloj, como un Galaxy Ring, la integración de los datos de todos los dispositivos wearable podría llevar un tiempo, debido a los distintos tiempos de sincronización de datos entre cada dispositivo wearable y el teléfono. Por lo tanto, puede que los datos de medición disponibles en la aplicación Samsung Health del teléfono y el reloj no coincidan temporalmente.
- El orden en el que aparecen las funciones en la aplicación Samsung Health puede cambiar en función de los intereses que haya establecido.

Puntuación de energía

Consulte su puntuación de energía, que se elabora a partir de un análisis exhaustivo de las mediciones diarias del sueño, las actividades y la frecuencia cardíaca durante el sueño, y obtenga en la aplicación de Samsung Health del teléfono recomendaciones para llevar una vida saludable y mantener el equilibrio entre descanso y actividad.

La puntuación de energía se determina analizando las tendencias recientes.

- 1 Pulse  (**Health**) en la pantalla Aplicaciones.

- 2 Pulse **Puntuación de energía** y consulte su puntuación de energía de hoy e información adicional al respecto.

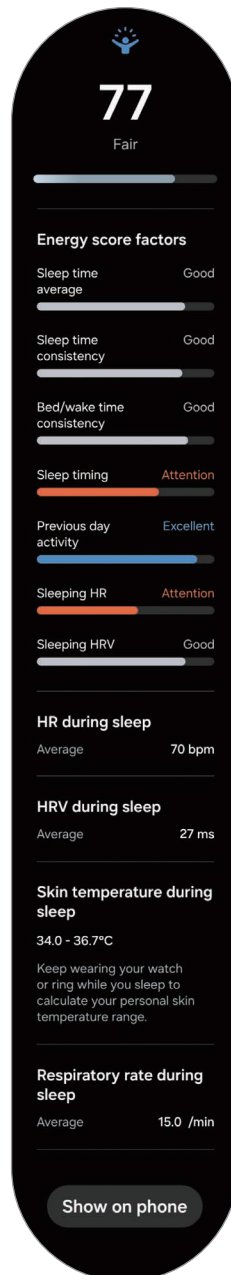

Pulse **Ver en teléfono** para consultar información detallada relacionada con la función Puntuación de energía en el teléfono conectado.



La función Puntuación de energía está disponible si el teléfono conectado tiene instalada la versión 6.27 o posterior de la aplicación Samsung Health.

Actividad diaria

Compruebe su estado diario, por ejemplo, pasos, tiempos de actividad, calorías perdidas, objetivos diarios e información relacionada.

Revisar la actividad diaria

Pulse  (Health) en la pantalla Aplicaciones y pulse **Actividad diaria**.



- **Pasos:** compruebe la cantidad de pasos que ha dado durante el día. El gráfico aumentará a medida que se aproxime a su objetivo de pasos.
- **Tiempo de actividad:** compruebe el tiempo de actividad física que ha tenido durante el día. A medida que se aproxime a su objetivo de tiempo de actividad ligera, como estirarse o caminar, el gráfico aumentará.
- **Calorías actividad:** compruebe las calorías que ha quemado realizando una actividad durante el día. El gráfico aumentará a medida que se aproxime a su objetivo de calorías perdidas.

Para obtener más información relacionada con la actividad diaria, utilice el bisel táctil o deslice el dedo hacia arriba o hacia abajo en la pantalla.

Establecer el objetivo de actividad diaria

- 1 Pulse  (Health) en la pantalla Aplicaciones.
- 2 Pulse **Actividad diaria** y pulse **Poner objetivos**.
- 3 Pulse **Movimiento, Tiempo, Calorías** y seleccione la opción de actividad que quiera para cada objetivo.
- 4 Utilice el bisel táctil o deslice el dedo hacia arriba o hacia abajo en la pantalla para establecer el objetivo.
- 5 Pulse **Hecho**.

Pasos

El reloj cuenta el número de pasos que ha dado.

Contar los pasos

Pulse  (Health) en la pantalla Aplicaciones y pulse **Pasos**.

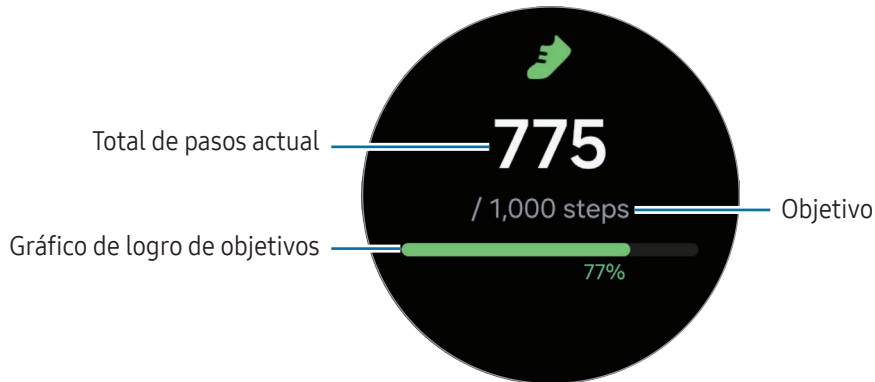

Para obtener más información relacionada con los pasos, utilice el bisel táctil o deslice el dedo hacia arriba o hacia abajo en la pantalla.



- Cuando se empieza a monitorizar el recuento de pasos, se produce un pequeño lapso hasta que el registro empieza a contarlos y muestra el recuento, ya que el reloj identifica el movimiento de forma precisa tras haber caminado un poco. Asimismo, para que el recuento de pasos sea preciso, es posible que experimente un breve retraso antes de que la notificación indique que se ha alcanzado el objetivo. Dicha notificación se mostrará solo cuando use la aplicación Samsung Health después de descargarla e instalarla.
- Si usa el monitor de pasos mientras viaja en automóvil o tren, la vibración podría afectar al recuento total.
- Un piso se calcula como aproximadamente 3 metros. Puede que los pisos que se midan no coincidan con los pisos que realmente sube.
- Es posible que el número de pisos que se mida no sea preciso en función del entorno, sus movimientos y el estado de los edificios.
- Si hay agua (al realizar actividades acuáticas o en la ducha) o suciedad en el sensor de presión atmosférica, puede que el número de pisos que se haya calculado no sea preciso. Si el reloj entra en contacto con detergente, sudor o gotas de lluvia, aclárelo con agua dulce y séquelo bien, incluido el sensor de presión atmosférica, antes de utilizarlo.

Establecer el objetivo de pasos

- 1 Pulse  (**Health**) en la pantalla Aplicaciones.
- 2 Pulse **Pasos** y pulse **Objetivo**.
- 3 Utilice el bisel táctil o deslice el dedo hacia arriba o hacia abajo en la pantalla para establecer el objetivo.
- 4 Pulse **Hecho**.

Ejercicio

Registre información sobre el ejercicio que practica y compruebe los resultados.



- Antes de usar esta función, consulte a un profesional sanitario autorizado, como a un médico, si se da alguna de las siguientes circunstancias en su caso:
 - Tiene una enfermedad crónica, como hipertensión o una enfermedad cardíaca.
 - Está embarazada.
 - No tiene la edad adecuada para hacer ejercicio por su cuenta.
- Si siente mareos, sufre dolor o tiene dificultad para respirar al hacer ejercicio, pare inmediatamente y consulte a un profesional médico.
- Cuando empiece a hacer ejercicio se le medirá la frecuencia cardíaca. Para obtener mediciones precisas, ajústese el reloj alrededor del antebrazo, por encima de la muñeca. Consulte [Cómo llevar puesto el reloj para obtener mediciones precisas](#) para obtener más información.
- No se mueva hasta que la frecuencia cardíaca aparezca en la pantalla para que la medición sea más precisa.
- Es posible que la frecuencia cardíaca no aparezca temporalmente debido a diversas condiciones, como el entorno, su estado físico o cómo lleva puesto el reloj.

Tenga en cuenta las siguientes condiciones antes de hacer ejercicio cuando hace frío:

- Evite usar el reloj en entornos con temperaturas bajas. Si es posible, use el reloj en interiores.
- Si usa el reloj al aire libre cuando hace frío, cúbralo con las mangas antes de usarlo.

Comenzar a hacer ejercicio

1 Pulse  (**Health**) en la pantalla Aplicaciones.

2 Pulse **Ejercicio**.

 Puede comenzar a hacer ejercicio directamente en la tarjeta **Ejercicios** una vez que le haya añadido entrenamientos.

3 Utilice el bisel táctil o deslice el dedo hacia la izquierda o la derecha en la pantalla para seleccionar el tipo de ejercicio que quiera.

Si no lo encuentra, pulse **Añadir** y, a continuación, seleccione el tipo de ejercicio que quiera. También puede pulsar **Editar en el teléfono** para añadir al teléfono un tipo de ejercicio desde la aplicación Samsung Health.

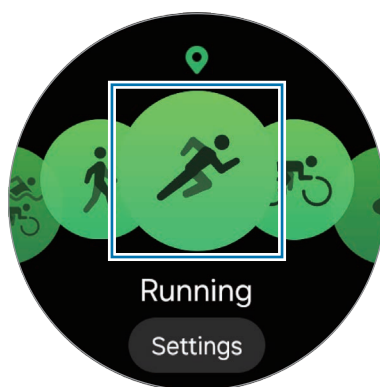

El ejercicio comenzará. Con algunos tipos de ejercicio, deberá pulsar **Iniciar** para comenzar.

- 4 Utilice el bisel táctil o deslice el dedo hacia arriba o hacia abajo en la pantalla para consultar información del ejercicio, como su frecuencia cardíaca, la distancia o el tiempo, en la pantalla del entrenamiento.

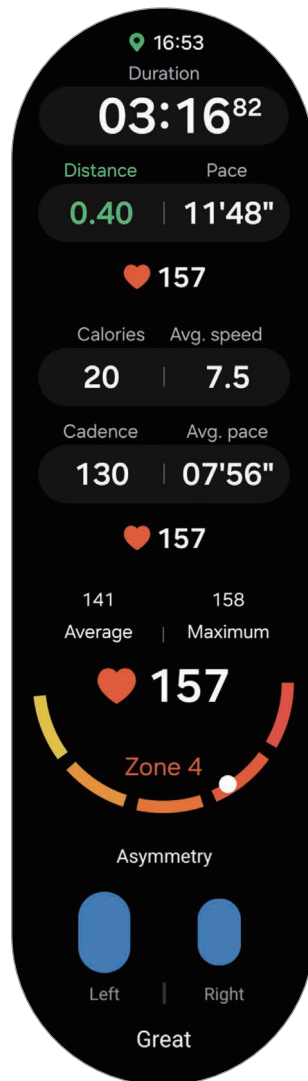

Puede reproducir música deslizando el dedo hacia la izquierda por la pantalla.



- Cuando seleccione un deporte acuático (nadar, hacer esnórquel, etc.), el modo Bloqueo en agua se activará automáticamente y el reconocimiento táctil podría no estar disponible. El modo Bloqueo en agua impide acciones no intencionadas, como pulsar la pantalla o introducir datos, mientras practica ejercicio en el agua.
- Si selecciona **Piscina** o **Aguas abiertas**, es posible que el valor registrado no sea preciso en los siguientes casos:
 - Si deja de nadar antes de llegar al punto de finalización
 - Si cambia de brazada a mitad de recorrido
 - Si deja de mover los brazos antes de llegar al punto de finalización
 - Si nada sin mover los brazos
 - Si nada con un solo brazo
 - Si bucea
 - Si sale del agua y camina después de comenzar el ejercicio
 - Si no pausa o reanuda el ejercicio, sino que lo finaliza mientras está descansando
- Si el modo Bloqueo en agua está activado, puede presionar el botón Atrás para cambiar la pantalla de entrenamiento.

5 Deslice el dedo hacia la derecha en la pantalla y pulse **Finalizar**.

Para pausar o reiniciar el ejercicio, deslice el dedo hacia la derecha en la pantalla y pulse **Pausa** o **Reanudar**. También puede mantener pulsado el botón Atrás.



- Para terminar de nadar, mantenga pulsado el botón Inicio para desactivar el modo Bloqueo en agua, agite el reloj para eliminar toda el agua y asegurarse de que el sensor de presión atmosférica funcione correctamente y, a continuación, pulse **Aceptar**.
- La música seguirá reproduciéndose aunque termine de hacer ejercicio. Para dejar de reproducir, pare la música antes de finalizar el ejercicio, o abra la aplicación **Música** o **Controlador multimedia** para detener la reproducción.

6 Utilice el bisel táctil o deslice el dedo hacia arriba o hacia abajo en la pantalla tras terminar el ejercicio para consultar los resultados.

Realizar varios ejercicios



Puede registrar varios ejercicios y realizar una rutina completa al iniciar un ejercicio nuevo inmediatamente después de finalizar el actual.

Deslice el dedo hacia la derecha en la pantalla mientras entrena, pulse **Nuevo** y, a continuación, seleccione el siguiente tipo de ejercicio para comenzar.

 Para terminar de nadar, mantenga pulsado el botón Inicio para desactivar el modo Bloqueo en agua, agite el reloj para eliminar toda el agua y asegurarse de que el sensor de presión atmosférica funcione correctamente y, a continuación, pulse **Aceptar**.

Batir récords anteriores

Cuando corra o vaya en bici por una misma ruta, puede comparar los registros anteriores y los actuales para ver sus avances y mantener la motivación. Esta función solo está disponible con algunos ejercicios y se describe aquí usando Carrera como ejemplo.

- 1 Pulse  (**Health**) en la pantalla Aplicaciones.
 - 2 Pulse **Ejercicio**.
 - 3 Utilice el bisel táctil o deslice el dedo hacia la izquierda o la derecha en la pantalla para ir a **Carrera**.
 - 4 Pulse **Ajustes** o el objetivo en la parte inferior de la pantalla.
 - 5 Seleccione **Carrera** en **Objetivo**.
 - 6 Para comenzar el entrenamiento, seleccione la ruta por la que quiere correr comparando sus registros anteriores en **Rutas recientes**.
-  • En las rutas recientes solo estarán disponibles entrenamientos en los que se haya registrado más de 1 km.
- Si no encuentra la ruta, pulse **Actualizar** o asegúrese de que está a menos de 50 m del punto de partida e inténtelo de nuevo.
 - Para mostrar el historial de la ruta, debe iniciar el entrenamiento después de conectar un GPS. En la pantalla de ajustes del ejercicio, pulse **Inicio del entrenamiento** y seleccione **Manual**.
 - Solo se muestran los últimos 14 días de rutas.
 - Si la ruta se desvía más de un 10% con respecto al registro anterior, los registros no se comparan.

Iniciar entrenamientos multidisciplinares (Galaxy Watch Ultra)

Puede registrar y comprobar los resultados de entrenamientos multidisciplinares, como triatlones, duatlones y acuatlones, actividades en las que se realizan dos o tres ejercicios como correr, montar en bicicleta y nadar de forma consecutiva.

- 1 Pulse  (**Health**) en la pantalla Aplicaciones.
- 2 Pulse **Ejercicio**.
- 3 Seleccione **Multideporte**.

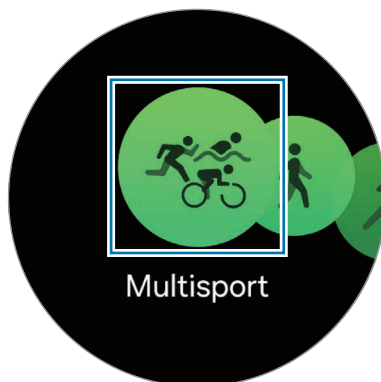

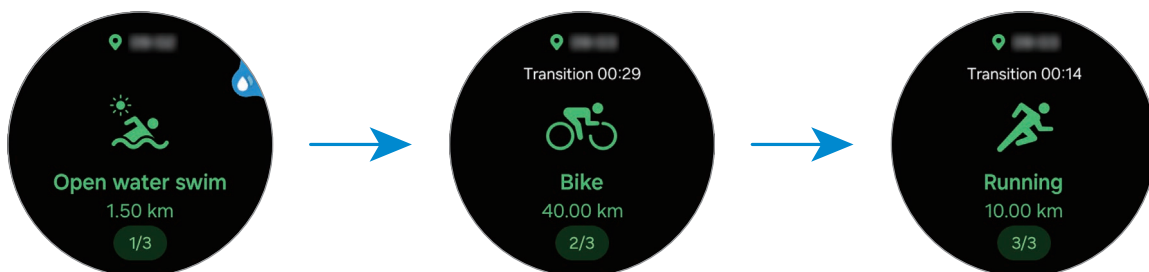

 Puede empezar a hacer ejercicio directamente desde la tarjeta **Multideporte**.

- 4 Seleccione un tipo de entrenamiento multidisciplinar y pulse **Iniciar**. El ejercicio comenzará.



Para cambiar de ejercicio, mantenga pulsado el botón Rápido. También puede deslizar el dedo hacia la derecha por la pantalla y pulsar **Siguiente** → , o seleccionar **Multideporte** y, a continuación, el ejercicio siguiente.

-  • Si tiene objetivos establecidos para cada ejercicio, pasará automáticamente al siguiente ejercicio cuando alcance su objetivo.
- Para cambiar de ejercicio con el botón Rápido, en la pantalla Aplicaciones, pulse  (**Ajustes**) → **Botones y gestos** → **Acción** y seleccione **Samsung Health** (Galaxy Watch Ultra).



Entrenar después de añadir sus propios entrenamientos multidisciplinares (Galaxy Watch Ultra)

Además de los entrenamientos multidisciplinares predeterminados que proporciona el reloj, puede añadir sus propios entrenamientos multidisciplinares combinando y cambiando el orden de las actividades de correr, hacer ciclismo y nadar como desee.

- 1 Pulse  (**Health**) en la pantalla Aplicaciones.
- 2 Pulse **Ejercicio**.
- 3 Seleccione **Multideporte**.
- 4 Pulse **Añadir** → **Añadir ejercicios**, seleccione hasta tres ejercicios y pulse **Añadir**.
- 5 Pulse **Guardar** → **Iniciar**.

El ejercicio comenzará y su propio entrenamiento multidisciplinar se añadirá a la lista.

Para cambiar de ejercicio, mantenga pulsado el botón Rápido. También puede deslizar el dedo hacia la derecha por la pantalla y pulsar **Siguiente** → , o seleccionar **Multideporte** y, a continuación, el ejercicio siguiente.

-  • Si tiene objetivos establecidos para cada ejercicio, pasará automáticamente al siguiente ejercicio cuando alcance su objetivo.
- Para cambiar de ejercicio con el botón Rápido, en la pantalla Aplicaciones, pulse  (**Ajustes**) → **Botones y gestos** → **Acción** y seleccione **Samsung Health** (Galaxy Watch Ultra).

Iniciar ejercicios repetitivos

Al hacer ejercicios repetitivos como sentadillas o peso muerto, el reloj indicará las veces que repite el movimiento con un pitido. Aquí se describe utilizando las sentadillas como ejemplo.

- 1 Pulse  (**Health**) en la pantalla Aplicaciones.
- 2 Pulse **Ejercicio**.

- 3 Utilice el bisel táctil o deslice el dedo hacia la izquierda o la derecha en la pantalla para seleccionar el tipo de ejercicio repetitivo que quiere y comenzar.

Si no lo encuentra, pulse **Añadir** y, a continuación, seleccione el tipo de ejercicio que quiera. También puede pulsar **Editar en el teléfono** para añadir al teléfono un tipo de ejercicio desde la aplicación Samsung Health.

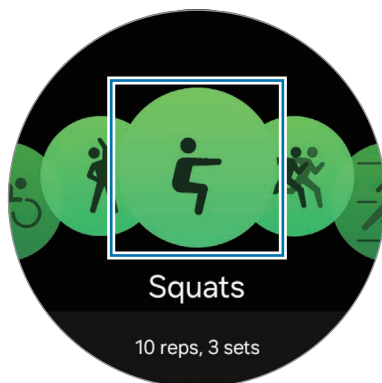

- 4 Pulse **Iniciar** y colóquese en la posición correcta para empezar siguiendo la postura que se muestra en la pantalla.

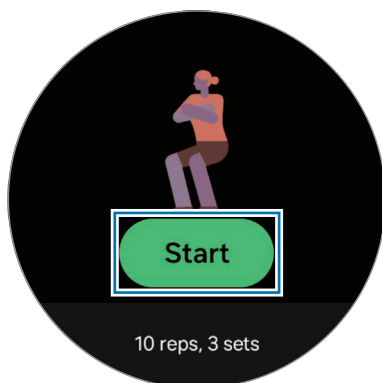

Se empezará a contar con el pitido.

-  Si no se pone en la posición que se muestra en el reloj o su posición cambia durante el ejercicio, puede que el contador no se inicie o que no cuente correctamente.

- 5 Utilice el bisel táctil o deslice el dedo hacia arriba o hacia abajo en la pantalla para consultar información del ejercicio, como su frecuencia cardíaca, el número de repeticiones o las calorías, en la pantalla del entrenamiento.

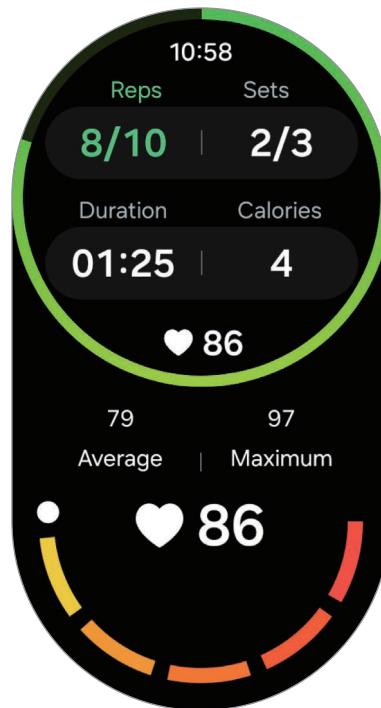

Puede reproducir música deslizando el dedo hacia la izquierda por la pantalla.

- 6 Tras finalizar una serie, tómese un descanso. Si desea avanzar a la siguiente serie sin descansar, pulse **Omitir**.
El ejercicio comenzará una vez que adopte la postura correcta de inicio que se muestra en la pantalla.
 - 7 Deslice el dedo hacia la derecha en la pantalla y pulse **Finalizar**.
Para pausar o reiniciar el ejercicio, deslice el dedo hacia la derecha en la pantalla y pulse **Pausa** o **Reanudar**. También puede mantener pulsado el botón Atrás.
-  La música seguirá reproduciéndose aunque termine de hacer ejercicio. Para dejar de reproducir, pare la música antes de finalizar el ejercicio, o abra la aplicación **Música** o **Controlador multimedia** para detener la reproducción.
- 8 Utilice el bisel táctil o deslice el dedo hacia arriba o hacia abajo en la pantalla tras terminar el ejercicio para consultar los resultados.

Entrenar tras añadir un ejercicio propio

Aparte de los tipos de ejercicio predeterminados del reloj, puede añadir sus propios ejercicios y medir la duración y las calorías quemadas, así como consultar los resultados.

- 1 Pulse  (**Health**) en la pantalla Aplicaciones.
- 2 Pulse **Ejercicio**.
- 3 Pulse **Añadir** → **Crear ejercicio nuevo**.
- 4 Escriba un nombre y configure su propio ejercicio.
 - **Datos para registrar:** seleccione los datos del ejercicio que desea registrar.
 - **Categoría:** seleccione una categoría para su ejercicio.
- 5 Pulse **Guardar**.
Se añadirá su ejercicio.

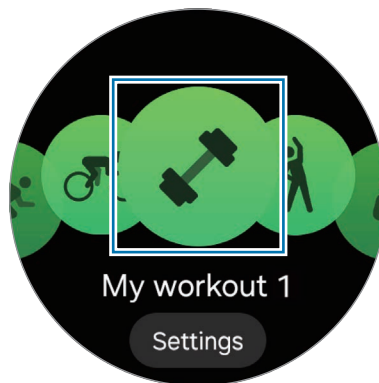

- 6 Seleccione el ejercicio que ha añadido y comience.

Crear sus propias rutinas

Puede crear sus propias rutinas de entrenamiento combinando distintos ejercicios que elija. Puede incluir fases de calentamiento y descanso. Por ejemplo, puede crear una rutina de ejercicio que alterne ejercicios de alta y baja intensidad para crear un entrenamiento por intervalos.

- 1 Pulse  (**Health**) en la pantalla Aplicaciones.
- 2 Pulse **Ejercicio**.
- 3 Pulse **Añadir** → **Crear rutina de entrenamiento**.

4 Escriba un nombre y configure su propia rutina.

- **Calentamiento:** añada ejercicios de calentamiento a su rutina y defina un calentamiento que puede realizar antes del entrenamiento.
- **Añadir ejercicios:** seleccione un ejercicio para añadirlo a su rutina.
- **Recuperación:** añada a su rutina un entrenamiento de vuelta a la calma para recuperarse después del ejercicio y configúrelo.
- **Incluir descansos:** añada periodos de descanso entre los ejercicios.
- **Circuitos:** establezca el número de repeticiones de la rutina.

5 Pulse **Guardar**.

Se añadirá su rutina.

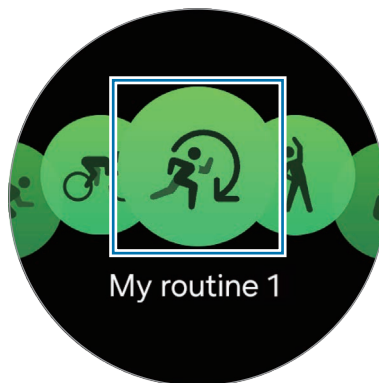

6 Seleccione la rutina que ha añadido y comience.

Usar el botón Rápido durante un entrenamiento (Galaxy Watch Ultra)

Si ha configurado una función para el botón Rápido en Samsung Health, puede usarlo para iniciar y controlar el entrenamiento.

1 Pulse  (**Ajustes**) en la pantalla Aplicaciones y, a continuación, pulse **Botones y gestos** → **Acción**.

2 Seleccione **Samsung Health**.

Para seleccionar el ejercicio que quiere iniciar o una lista de ejercicios para abrirla con el botón Rápido, pulse .

3 Pulse el botón Rápido para iniciar el entrenamiento seleccionado o abrir la lista de ejercicios.

- 4 Una vez iniciado el entrenamiento, puede hacer lo siguiente para controlarlo presionando el botón Rápido:
- Presione el botón Rápido durante un entrenamiento para ponerlo en pausa o reanudarlo.
 - Presione el botón Rápido dos veces mientras corre o monta en bicicleta para registrar una vuelta manualmente.
 - Mantenga pulsado el botón Rápido durante un entrenamiento para finalizarlo.
 - Mantenga pulsado el botón Rápido durante entrenamientos multidisciplinares o una rutina de ejercicios para cambiar al siguiente entrenamiento. Si es el último ejercicio, puede finalizar el entrenamiento.

Configurar el ejercicio

1 Pulse  (Health) en la pantalla Aplicaciones.

2 Pulse **Ejercicio**.

3 Pulse **Ajustes** en cada tipo de ejercicio y configure las diferentes opciones del ejercicio.

 Si ha establecido un objetivo, podría aparecer en lugar de **Ajustes**. Pulse el objetivo en la parte inferior de la pantalla para mostrar la pantalla de ajustes del entrenamiento.

- **Objetivo:** active la función de objetivo de ejercicio y configúrela.
- **Pausar al alcanzar el objetivo:** configure el reloj para que ponga en pausa el entrenamiento automáticamente al alcanzar un objetivo.
- **Camino de vuelta:** configure esta opción para recibir indicaciones de la ruta para volver al punto de partida (Galaxy Watch Ultra).
- **Pantalla ejercicio:** configure las pantallas que aparecen mientras entrena.
- **Guía de parciales:** establezca un objetivo de vueltas y reciba una notificación cuando alcance la vuelta que ha establecido como objetivo.

 Puede registrar una vuelta manualmente presionando el botón Atrás dos veces mientras corre o monta en bicicleta.

- **Zonas de FC:** establezca zonas de frecuencia cardíaca y reciba notificaciones que le recordarán que entrene en su zona de frecuencia cardíaca objetivo.
- **Pausa auto:** configure la función de ejercicio del reloj para que se pause automáticamente cuando detenga el entrenamiento.
- **Inicio del entrenamiento:** configure cómo empezar a entrenar.
- **Guía de audio:** active la guía de audio para conocer los objetivos y las vueltas por sonido.
- **Pantalla encendida:** configure esta opción para mantener encendida la pantalla durante los entrenamientos.

- **Ahorro de energía al entrenar:** registre sus entrenamientos durante más tiempo configurando su reloj para que active el modo Ahorro de energía durante el ejercicio cada vez que inicie un entrenamiento. Sin embargo, algunas funciones se restringirán (Galaxy Watch Ultra).
- **Detectar entrenamientos:** active la función de detección automática de entrenamiento y configúrela. Consulte [Función de detección automática de entrenamiento](#) para obtener más información.
- **Mensajes entrenador:** configura el envío de mensajes de entrenamiento para seguir el ritmo adecuado mientras entrena.
- **Carril:** elija la calle mientras corre en una pista.
- **Largo piscina:** ajuste la longitud de la piscina.
- **Comprobar posición al empezar:** activa o desactiva la comprobación de postura antes de comenzar un entrenamiento.



- También puede cambiar algunos ajustes antes de comenzar el ejercicio o mientras lo hace. Antes de comenzar el ejercicio, pulse **Ajustes** en la pantalla de cuenta atrás o en la pantalla GPS. Mientras entrena, también puede deslizar el dedo hacia la derecha en la pantalla y pulsar **Ajustes**.
- Las opciones de ajustes del ejercicio disponibles pueden variar según el tipo de ejercicio.

Función de detección automática de entrenamiento

Tras entrenar de manera continua durante un periodo de tiempo determinado mientras lleva puesto el reloj, este identificará automáticamente que está haciendo ejercicio y registrará información sobre dicho ejercicio, como el tipo, la duración y las calorías quemadas.



Cuando se pare durante más de un minuto, el reloj identificará automáticamente que ha dejado de entrenar y el registro finalizará.



- Puede consultar la lista de ejercicios compatibles con la función de detección automática de entrenamiento. En la pantalla Aplicaciones, pulse  (**Health**) y, a continuación, **Ajustes** → **Actividades a detector**. Si los ejercicios no se reconocen de forma automática, active la función de detección automática de entrenamiento y pulse el interruptor del tipo de ejercicio que usa esta función en **Actividades a detector**.
- La función de detección automática de entrenamiento mide ciertos aspectos, como el tiempo que pasa entrenando y las calorías quemadas, utilizando el sensor de aceleración y el de frecuencia cardíaca. Es posible que las mediciones no sean precisas según su manera de caminar, las rutinas de ejercicio y el estilo de vida.

Ejercicio esta semana

Puede consultar el historial de ejercicio, ordenado por fecha y tipo de ejercicio.

- 1 Pulse  (**Health**) en la pantalla Aplicaciones.
- 2 Pulse **Ejercicio esta semana**.

- Use el bisel táctil o deslice el dedo hacia arriba o hacia abajo por la pantalla para consultar el historial de ejercicio.

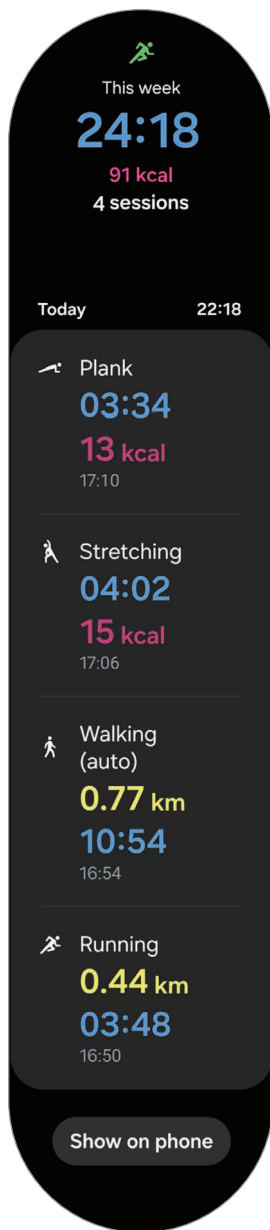

Sueño

Analice su sueño y regístrelo al medir su frecuencia cardíaca y su movimiento mientras duerme.



Solo debe utilizar esta función con fines de bienestar general. Por tanto, no se debe usar con fines médicos, como diagnosticar los síntomas, el tratamiento o la prevención de enfermedades.



- Se analizarán los cuatro estados del patrón de sueño (Despierto, REM, Ligero, Profundo) mediante sus movimientos y los cambios que se produzcan en su frecuencia cardíaca mientras duerme. Puede consultar los intervalos recomendados para cada estado del sueño medido en la gráfica del teléfono conectado.
- Solo podrá obtener un análisis de sueño detallado si el reloj está conectado a su teléfono.
- Antes de realizar la medición, cargue la batería del reloj para que tenga más del 30% de carga.
- Para obtener mediciones precisas, ajústese el reloj alrededor del antebrazo, por encima de la muñeca. Consulte [Cómo llevar puesto el reloj para obtener mediciones precisas](#) para obtener más información.



Medir su sueño

- 1 Duerma con el reloj puesto.
El reloj empezará a medir su sueño.
- 2 Pulse (Health) en la pantalla Aplicaciones cuando se levante.
- 3 Pulse **Sueño**.

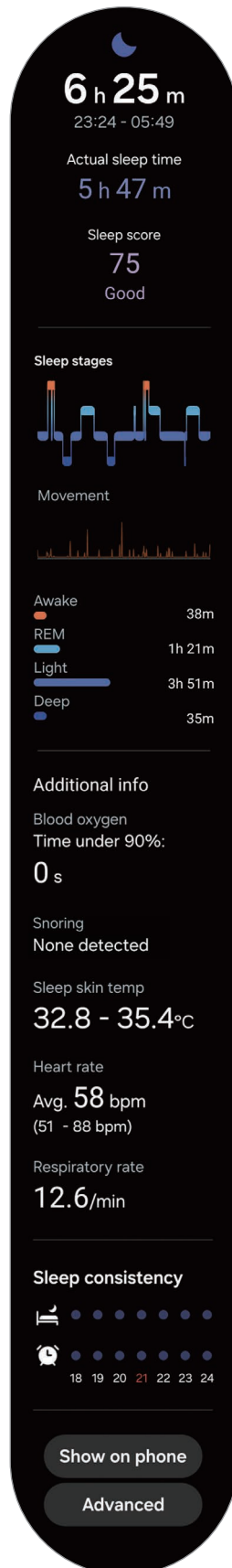
- Utilice el bisel táctil o deslice el dedo hacia arriba o hacia abajo en la pantalla para consultar toda la información relacionada con las mediciones del sueño.



Usar la función de detección de ronquidos

- 1 Pulse  (**Health**) en la pantalla Aplicaciones.
 - 2 Pulse **Ajustes** → **Sueño**.
 - 3 Pulse **Detección de ronquidos**.
La aplicación Samsung Health se abrirá en el teléfono.
 - 4 Deslice el interruptor para activarlo.
 - 5 Seleccione **Siempre** en **Detectar ronquidos** para medir sus ronquidos siempre que duerma.
 - 6 Antes de dormirse, conecte el teléfono al cargador y oriente el micrófono de este hacia usted.
Los ronquidos se medirán mientras duerme junto con los demás registros del sueño si duerme con el reloj puesto.
-  • La función Detección de ronquidos se puede activar en la aplicación Samsung Health (versión 6.18 o posterior) del teléfono conectado.
- Si no selecciona **Siempre** en la función Detección de ronquidos, no conecta el teléfono al cargador ni coloca el micrófono del teléfono hacia usted antes de dormirse, es posible que no se midan los ronquidos.

Usar la función Temperatura de la piel al dormir

Registre los cambios en la temperatura de la piel mientras duerme y obtenga ayuda para crear un entorno de sueño adecuado.

- 1 Pulse  (**Health**) en la pantalla Aplicaciones.
- 2 Pulse **Ajustes** → **Sueño**.
- 3 Pulse el interruptor **Temperatura de la piel al dormir** para activarlo.
La temperatura de la piel se medirá durante el sueño junto con los demás registros si duerme con el reloj puesto.



- Si mide constantemente la temperatura de la piel mientras duerme, la batería se agotará antes de lo normal.
- El reloj puede medir la temperatura de la piel aunque no esté durmiendo porque identifica que lo está haciendo cuando lee o ve la televisión o una película.
- Ajústese el reloj con firmeza para asegurarse de que no se crea ningún espacio entre la muñeca y el reloj al moverse mientras duerme.
- Si lleva puesto otro dispositivo wearable además del reloj, como el Galaxy Ring, los datos de temperatura de la piel que se hayan medido durante el sueño no se incluirán, y se mostrarán los datos que se hayan medido con el Galaxy Ring.

Medir los productos finales de glicación avanzada (AGE) durante el sueño

Los productos finales de glicación avanzada (AGE) son sustancias químicas que se generan cuando en el cuerpo proteínas o lípidos se combinan con azúcar. Se combinan en la mayoría de partes del cuerpo, incluidos los vasos sanguíneos, órganos, articulaciones y retinas. Provocan el envejecimiento y enfermedades crónicas. Además, las dietas altas en azúcar y los malos hábitos de vida (como fumar, no hacer ejercicio y sueño insuficiente) pueden acelerar la producción y acumulación de AGE. Estudios recientes demuestran que el índice de AGE cambia lentamente a lo largo de 6 meses, pero un índice más alto está asociado al envejecimiento prematuro y las enfermedades crónicas. El Galaxy Watch Ultra y el Galaxy Watch7 son capaces de medir el índice de AGE acumulado en la piel mediante un sensor óptico de señal biológica avanzado. Compruebe su índice de AGE al medirlo mientras duerme.



- Solo debe utilizar esta función con fines de bienestar general. Por tanto, no se debe usar con fines médicos, como diagnosticar los síntomas, el tratamiento o la prevención de enfermedades. Asegúrese de consultar a su médico para pedirle más información sobre su condición médica.
- Cuando se realice la medición del índice de AGE, no utilice una muñeca que tenga problemas en la piel ni heridas abiertas.
- El Galaxy Watch usa sensores de luz que funcionan con los límites establecidos por los reglamentos de seguridad. Sin embargo, aquellas personas que tengan piel fotosensible pueden sufrir reacciones adversas a la luz, como decoloración de la piel o rojeces. No se mida su índice de AGE si tiene síntomas de fotosensibilidad.



- Los productos cosméticos que contienen ingredientes fotosensibilizantes pueden hacer que su piel se vuelva sensible a los rayos ultravioleta (UV). No se mida el índice de AGE si usa productos cosméticos que contienen los siguientes ingredientes:
 - Retinoides (por ejemplo, retinol o tretinoína)
 - Ácidos alfa hidroxil (AHA)
 - Ácidos beta hidroxil (BHA)
 - Algunos aceites esenciales (por ejemplo, ácido cítrico)
 - Algunos medicamentos y extractos herbales

Tenga en cuenta las siguientes situaciones antes de medir su índice de AGE mientras duerme:

Puede obtener resultados de índice de AGE más precisos cuando se va a la cama con el reloj puesto si sigue las siguientes condiciones de medición:

- Asegúrese de que la muñeca en la que se pone el reloj está seca y limpia.
- Asegúrese de que los sensores de la parte trasera del reloj están limpios.
- El sensor óptico de señal biológica podría verse afectado por tatuajes, cicatrices y el vello de la muñeca. Considere colocarse el reloj en un sitio que no tenga estas interferencias o colóqueselo en la otra muñeca.
- No consuma demasiado alcohol antes de acostarse.

1 Duerma con el reloj puesto.

El índice de AGE se medirá durante el sueño junto con los demás registros si duerme con el reloj puesto.

2 Pulse  (Health) en la pantalla Aplicaciones cuando se levante.

3 Pulse **Índice de AGE**.

- 4 Utilice el bisel táctil o deslice el dedo hacia arriba o hacia abajo en la pantalla para consultar toda la información relacionada con el índice de AGE medido.

Puede consultar sus mediciones e información anterior en la aplicación Samsung Health desde el móvil conectado.



- Al medir el índice de AGE, el sensor óptico de señal biológica parpadea.
- El reloj puede medir el índice de AGE de la piel aunque no esté durmiendo porque identifica que lo está haciendo cuando lee o ve la televisión o una película.
- Ajústese el reloj con firmeza para asegurarse de que no se crea ningún espacio entre la muñeca y el reloj al moverse mientras duerme.

Comida

Registre las calorías que ingiere al día y compárelas con su objetivo para controlar su peso.

Registrar las calorías

- 1 Pulse  (**Health**) en la pantalla Aplicaciones.
- 2 Pulse **Comida**.
- 3 Pulse **Introducir**, pulse el tipo de comida en la parte superior de la pantalla y, a continuación, seleccione una opción.
- 4 Utilice el bisel táctil o deslice el dedo hacia arriba o hacia abajo en la pantalla para establecer la ingesta calórica y, a continuación, pulse **Hecho**.

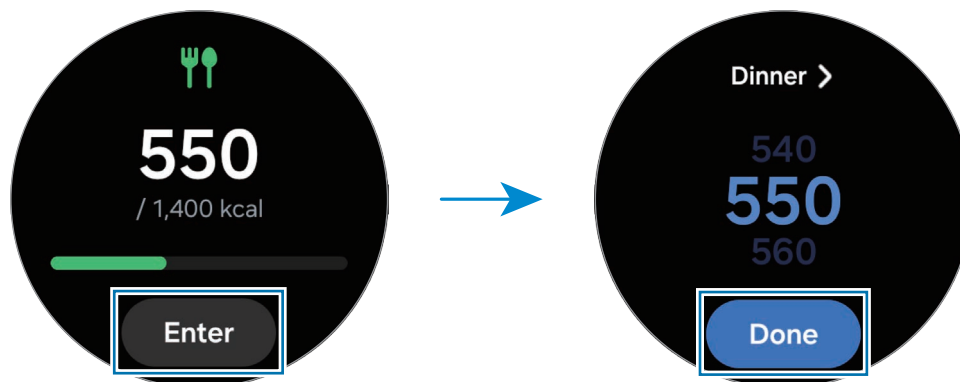

Para obtener más información relacionada con la ingesta calórica, utilice el bisel táctil o deslice el dedo hacia arriba o hacia abajo en la pantalla.

Eliminar registros

- 1 Pulse  (**Health**) en la pantalla Aplicaciones.
- 2 Pulse **Comida** y pulse **Eliminar**.
- 3 Seleccione los datos que desee eliminar y pulse **Eliminar**.

Definir un objetivo para la ingesta calórica

- 1 Pulse  (**Health**) en la pantalla Aplicaciones.
- 2 Pulse **Comida** y pulse **Objetivo**.
- 3 Utilice el bisel táctil o deslice el dedo hacia arriba o hacia abajo en la pantalla para establecer el objetivo.
- 4 Pulse **Hecho**.

Composición corporal

Mida su composición corporal: por ejemplo, la masa muscular esquelética o la masa grasa.



- Solo debe utilizar esta función con fines de bienestar general. Por tanto, no se debe usar con fines médicos, como diagnosticar los síntomas, el tratamiento o la prevención de enfermedades.
- Si lleva un marcapasos, un desfibrilador o cualquier otro dispositivo electrónico en el interior del cuerpo, no mida su composición corporal.
- Al medir la composición corporal, una corriente eléctrica de baja intensidad atravesará su cuerpo. Aunque no es perjudicial para las personas, no mida su composición corporal si está embarazada.



- Para obtener mediciones precisas, ajústese el reloj alrededor del antebrazo, por encima de la muñeca. Consulte [Cómo llevar puesto el reloj para obtener mediciones precisas](#) para obtener más información.
- Para obtener mediciones precisas de la composición corporal, debe introducir su altura, peso y sexo reales en su perfil de la aplicación Samsung Health del teléfono conectado, además de introducir su fecha de nacimiento real en su Samsung account. Si los resultados de la medición de la composición corporal son imprecisos, compruebe su perfil de usuario en la aplicación Samsung Health del teléfono y modifíquelo.
- A diferencia de los instrumentos profesionales de medición de la composición corporal, el reloj, que debe llevarse en la muñeca, mide la composición de la parte superior del cuerpo y calcula la composición de todo el cuerpo para proporcionar los resultados.
Por lo tanto, los resultados medidos de la composición corporal podrían no ser precisos en los casos siguientes:
 - Si la composición corporal superior e inferior está demasiado desequilibrada
 - Si tiene obesidad extrema
 - Si tiene los músculos muy desarrollados
- El reloj utiliza el análisis de impedancia bioeléctrica (BIA) para medir la composición corporal, que tiene más de un 98% de correlación en comparación con el método de densitometría ósea (DXA), que se considera la prueba de referencia.

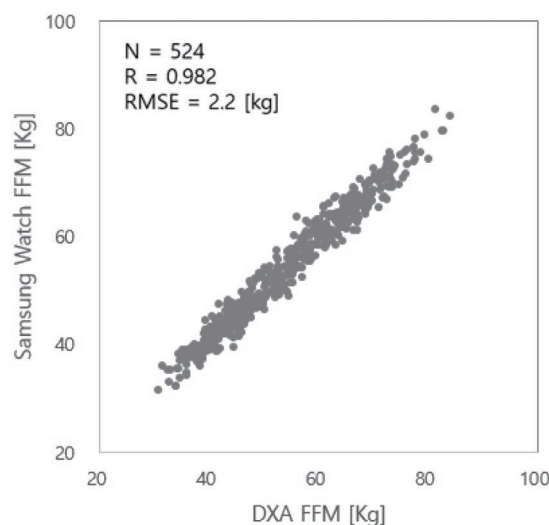

Tenga en cuenta las siguientes condiciones antes de medir su composición corporal:

- Si tiene menos de 20 años, es posible que los resultados de la medición de su composición corporal sean imprecisos.
- Para obtener resultados de composición corporal más precisos, debe cumplir las siguientes condiciones de medición:
 - Medir a la misma hora del día (se recomienda hacerlo por la mañana)
 - Medir con el estómago vacío
 - Medir después de ir al baño
 - Medir cuando no tenga la regla
 - Medir antes de practicar actividades que aumenten su temperatura corporal, como hacer deporte, ducharse o ir a una sauna
 - Medir sin llevar puestos objetos metálicos como collares
 - Usar la correa incluida con el reloj en lugar de una correa metálica

Medir la composición corporal

1 Pulse  (**Health**) en la pantalla Aplicaciones.

2 Pulse **Composición corporal**.

3 Pulse **Medir**.

 Puede aprender a medir su composición corporal de manera detallada en la pantalla pulsando **¿Cómo se mide?**

4 Introduzca su peso y pulse **Confirmar**.

- 5 Coloque dos dedos en los botones Inicio y Atrás y siga las instrucciones que aparecen en la pantalla para comenzar a medir su composición corporal.

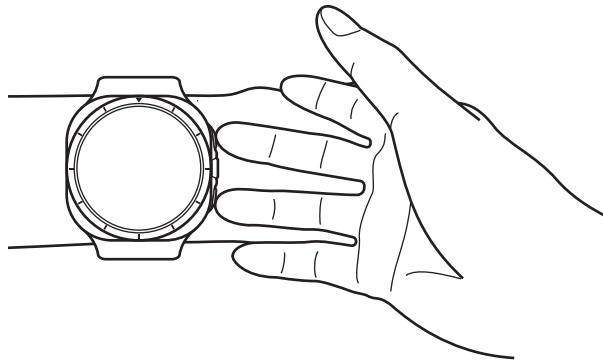

Posición correcta para medir la composición corporal mientras lleva el reloj puesto en la muñeca izquierda y los botones están a la derecha



Postura correcta para realizar la medición

- Coloque ambos brazos a la altura del pecho sin tocar el cuerpo.
- Los dedos que están colocados en los botones Inicio y Atrás no deben tocarse. Tampoco debe tocar las demás partes del reloj, excepto los botones.
- Para obtener resultados precisos en la medición, no se mueva.
- La señal puede experimentar interrupciones si tiene el dedo seco. En este caso, mida la composición corporal después de aplicar algún producto para hidratar la piel de los dedos.
- Puede que los resultados de la medición no sean precisos si tiene sequedad en la piel o el pelo.
- Limpie la parte trasera del reloj antes de realizar la medición para obtener resultados precisos.

Compruebe los resultados de la medición de la composición corporal en la pantalla.

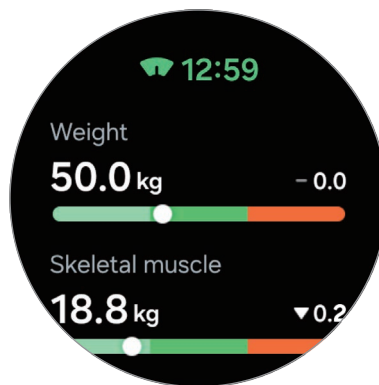

Para obtener más información relacionada con la composición corporal, utilice el bisel táctil o deslice el dedo hacia arriba o hacia abajo en la pantalla.

FC

Mida y registre su frecuencia cardíaca.

 El registro de frecuencia cardíaca del reloj está diseñado únicamente para propósitos de bienestar y consulta, y no deberá usarlo para el diagnóstico de enfermedades u otros trastornos, ni para la cura, el alivio, el tratamiento o la prevención de enfermedades.

 Para obtener mediciones precisas, ajústese el reloj alrededor del antebrazo, por encima de la muñeca. Consulte [Cómo llevar puesto el reloj para obtener mediciones precisas](#) para obtener más información.

Tenga en cuenta las siguientes situaciones antes de medirse la frecuencia cardíaca:

- Descanse durante cinco minutos antes de empezar a tomar mediciones.
- Si el valor difiere mucho de la frecuencia cardíaca esperada, descanse durante 30 minutos y vuelva a medirla.
- Durante el invierno o en épocas de bajas temperaturas, mantenga una temperatura agradable al medirse la frecuencia cardíaca.
- Si fuma o toma bebidas alcohólicas antes de las mediciones, la frecuencia cardíaca aumentará y esto puede provocar que el resultado de la medición sea diferente del habitual.
- Evite hablar, bostezar o respirar profundamente mientras se esté midiendo la frecuencia cardíaca. Si lo hace, puede que el dispositivo no realice un registro correcto.

- Los resultados de la frecuencia cardiaca podrían variar en función del método de medición y el entorno en la que se mida.
- Si el sensor no funciona, compruebe cómo lleva colocado el reloj en la muñeca y asegúrese de que no haya nada que obstruya e impida su correcto funcionamiento. Si el sensor continúa teniendo el mismo problema, acuda a un Servicio de Atención Técnica (SAT) de Samsung o a un servicio técnico autorizado.

Medir la frecuencia cardiaca manualmente

- 1 Pulse  (Health) en la pantalla Aplicaciones.
- 2 Pulse FC.
- 3 Pulse **Medir** para comenzar a medir la frecuencia cardiaca. Compruebe el registro de la medición en la pantalla.



Para obtener más información relacionada con la frecuencia cardiaca, utilice el bisel táctil o deslice el dedo hacia arriba o hacia abajo en la pantalla.

Cambiar los ajustes de medición de la frecuencia cardiaca

- 1 Pulse  (Health) en la pantalla Aplicaciones.
- 2 Pulse FC.
- 3 Pulse **Ajustes** y seleccione el método de medición en **Medición**.
 - **Medir continuamente:** la frecuencia cardiaca se mide de forma continua.
 - **Cada 10 min sin moverse:** la frecuencia cardiaca se mide cada 10 minutos si no se está moviendo.
 - **Solo manual:** la frecuencia cardiaca solo se mide de forma manual al pulsar **Medir**.

Establecer una alerta de frecuencia cardiaca

Puede recibir una alerta siempre que su frecuencia cardiaca sea mayor o menor que el valor de frecuencia cardiaca en reposo que establezca y dure más de 10 minutos.

- 1 Pulse  (**Health**) en la pantalla Aplicaciones.
- 2 Pulse **FC**.
- 3 Pulse **Ajustes** y establezca el intervalo de frecuencia cardiaca en **Alerta de frecuencia cardiaca**.
 - **FC alta**: configure esta opción para recibir una alerta cuando su frecuencia cardiaca sea, de forma constante, mayor que el valor de frecuencia cardiaca que establezca.
 - **FC baja**: configure esta opción para recibir una alerta cuando su frecuencia cardiaca sea, de forma constante, menor que el valor de frecuencia cardiaca que establezca.

Estrés

Compruebe su nivel de estrés usando los datos biométricos recopilados por el reloj y realice el ejercicio de respiración que le sugiere el reloj para reducir su estrés.



- Cuanto más mida su nivel de estrés, más precisos serán los resultados, debido a la acumulación de datos.
- El resultado de la medición de su nivel de estrés no está necesariamente relacionado con su estado emocional.
- Puede que su nivel de estrés no se mida mientras duerme, entrena, se mueve mucho o inmediatamente después de finalizar un entrenamiento.
- Para obtener mediciones precisas, ajústese el reloj alrededor del antebrazo, por encima de la muñeca. Consulte [Cómo llevar puesto el reloj para obtener mediciones precisas](#) para obtener más información.
- Es posible que esta función no esté disponible según su región.



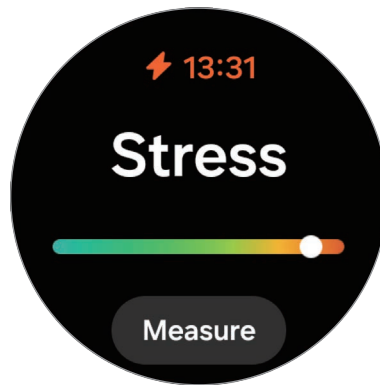

Medir el nivel de estrés manualmente

- 1 Pulse  (**Health**) en la pantalla Aplicaciones.
- 2 Pulse **Estrés**.

- 3 Pulse **Medir** para comenzar a medir el nivel de estrés.
Compruebe el nivel de estrés medido en la pantalla.



Reducir el estrés con el ejercicio de respiración

- 1 Pulse  (**Health**) en la pantalla Aplicaciones.
- 2 Pulse **Estrés**.
- 3 Pulse  o  en **Respirar** para cambiar el tiempo y el número del ejercicio de respiración. Para cambiar la duración de este ejercicio, pulse **Duración de la respiración**.
- 4 Pulse **Iniciar** y empiece a respirar.
Para detener el ejercicio de respiración, pulse la pantalla y .

Cambiar los ajustes de medición del estrés

- 1 Pulse  (**Health**) en la pantalla Aplicaciones.
- 2 Pulse **Estrés**.
- 3 Pulse **Ajustes** y seleccione el método de medición en **Medición**.
 - **Medir continuamente**: el nivel de estrés se mide de forma continua.
 - **Solo manual**: el nivel de estrés solo se mide de forma manual al pulsar **Medir**.

Seguimiento del ciclo

Introduzca información sobre su periodo para empezar a hacer un seguimiento de su ciclo menstrual. Cuando introduce su información, puede obtener datos predictivos, como la fecha prevista de su siguiente periodo. La temperatura de su piel durante el sueño puede usarse para mejorar los datos de previsión si la función correspondiente se admite en su región.



Cuándo se admite la función de predicción del periodo con la temperatura de la piel

- El seguimiento del ciclo está disponible para la previsión del ciclo y el periodo. **NO DEBE USARSE COMO MÉTODO ANTICONCEPTIVO.**
- Si usa anticoncepción hormonal o está recibiendo tratamiento hormonal que inhibe la ovulación, esta función no será útil para hacer un seguimiento de la ovulación.
- Esta información es solo para referencia personal.
- Las previsiones pueden variar en función del uso del reloj, los datos de entrada, las condiciones ambientales y otros factores.
- Para aumentar la exactitud de las previsiones, le recomendamos llevar puesto el reloj cuatro horas como mínimo durante el sueño por la noche, cinco veces por semana.
- No debe usarse para diagnosticar, curar, mitigar, tratar o prevenir enfermedades.
- No realice interpretaciones ni tome medidas clínicas en función de las previsiones realizadas sin consultar antes a un médico.
- Esta función no está destinada a usuarias menores de 18 años.
- La disponibilidad puede variar en función del país, la región, el operador, el modelo de reloj o el teléfono conectado.



Cuándo no se admite la función de predicción del periodo con la temperatura de la piel

- Esta función solo tiene como fin controlar y hacer un seguimiento de su ciclo menstrual. Por tanto, no se debe usar con fines médicos, como diagnosticar síntomas o tratar o prevenir enfermedades.
- Esta función no está destinada a la planificación de embarazos ni con fines de anticoncepción.
- Las fechas predichas tienen fines meramente de referencia personal y pueden diferir de las fechas reales.
- Las personas menores de 18 años deben usar esta función con la ayuda de un tutor.
- No se deben tomar decisiones médicas basadas en las fechas predichas sin consultar a un médico. Tampoco se debe usar la información proporcionada por la aplicación Samsung Health ni adoptar medidas médicas sin consultar a un médico.



- Active la función Seguimiento del ciclo en la aplicación Samsung Health de su teléfono para usar esta función en el reloj.
- Las fechas predichas pueden no ser exactas si actualmente está tomando anticonceptivos o se está sometiendo a un tratamiento hormonal para suprimir la ovulación. (Solo cuando no se admite la función de predicción del periodo con la temperatura de la piel).
- Las fechas predichas pueden variar según la información introducida. (Solo cuando no se admite la función de predicción del periodo con la temperatura de la piel).

Introducir la información de su ciclo

- 1 Pulse  (**Health**) en la pantalla Aplicaciones.
- 2 Pulse **Seguimiento del ciclo**.
- 3 Pulse **Escribir periodo**.
- 4 Pulse el campo de entrada y utilice el bisel táctil o deslice el dedo hacia arriba o hacia abajo en la pantalla para establecer la fecha de inicio del periodo.
- 5 Pulse **Guardar**.

Para obtener más información relacionada con el seguimiento del ciclo, utilice el bisel táctil o deslice el dedo hacia arriba o hacia abajo en la pantalla.

Medir la temperatura de la piel para predecir el ciclo menstrual

- 1 Pulse  (**Health**) en la pantalla Aplicaciones.
- 2 Pulse **Ajustes**.
- 3 Pulse el interruptor **Predecir con temperatura de piel** para activarlo.



- Si lleva puesto otro dispositivo wearable además del reloj, como el Galaxy Ring, los datos de temperatura de la piel medidos no se integrarán, y podrá seleccionar en la aplicación Samsung Health del teléfono conectado qué dispositivo wearable desea usar para predecir su ciclo menstrual midiendo la temperatura de la piel.
- Es posible que esta función no esté disponible según su región.

Agua

Registre y controle la cantidad de agua que ha bebido.

Registrar el consumo de agua

- 1 Pulse  (**Health**) en la pantalla Aplicaciones.
- 2 Pulse **Agua**.
- 3 Pulse **+ 250 ml** cada vez que beba agua.

Si añade por error un valor incorrecto, seleccione **Eliminar**, elija los datos que desea quitar y, a continuación, pulse **Eliminar**.



Para cambiar el volumen del vaso, pulse **Establecer tamaño de taza** y cámbielo al volumen que desee.

Establecer su objetivo de consumo

- 1 Pulse  (**Health**) en la pantalla Aplicaciones.
- 2 Pulse **Agua** → **Objetivo**.
- 3 Utilice el bisel táctil o deslice el dedo hacia arriba o hacia abajo en la pantalla para establecer el objetivo diario.
- 4 Pulse **Hecho**.

Oxígeno en sangre

Mida su nivel de oxígeno en sangre para comprobar si esta suministra oxígeno correctamente a todas las partes del cuerpo.



Solo debe utilizar esta función con fines de bienestar general. Por tanto, no se debe usar con fines médicos, como diagnosticar los síntomas, el tratamiento o la prevención de enfermedades.

Tenga en cuenta las siguientes situaciones antes de medir su nivel de oxígeno en sangre:

- Descanse durante cinco minutos antes de empezar a tomar mediciones.
- Durante el invierno o en épocas de bajas temperaturas, mantenga su temperatura corporal cálida cuando vaya a medirse el nivel de oxígeno en sangre.
- Las mediciones del nivel de oxígeno en sangre podrían variar en función del método de medición y el entorno en el que se realicen.

Medir el nivel de oxígeno en sangre manualmente

- 1 Pulse (Health) en la pantalla Aplicaciones.
- 2 Pulse **Oxígeno en sangre**.

3 Pulse **Medir** para comenzar a medir el nivel de oxígeno en sangre.

 **Postura correcta para realizar la medición**

- Para obtener mediciones precisas, ajústese el reloj alrededor del antebrazo, por encima de la muñeca. Deje un espacio de dos dedos, tal y como se muestra en la imagen siguiente. Apoye el codo en la mesa y sitúe la muñeca cerca del corazón.

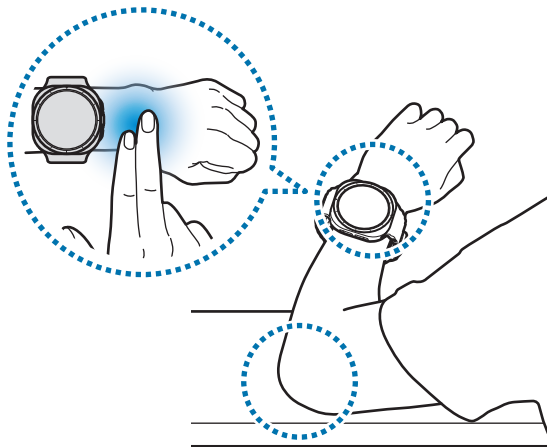

- Mantenga esta postura hasta que termine la medición.
- Obtenga información en la pantalla acerca de cómo aprender a medir su nivel de oxígeno en sangre pulsando **¿Cómo se mide?**
- Si el nivel de oxígeno en sangre no se mide correctamente, afloje la correa uno o más orificios y colóquese el reloj más cerca del codo. Para obtener mediciones precisas, ajústese el reloj alrededor del antebrazo, por encima de la muñeca. Antes de realizar la medición, asegúrese de que el reloj se encuentra bien ajustado, pero sin causar ningún tipo de molestia.

Compruebe el nivel de oxígeno en sangre medido en la pantalla. Si estando en reposo, su nivel de oxígeno en sangre se encuentra entre el 95% y el 100%, está dentro del intervalo normal.



Medir el nivel de oxígeno en sangre mientras duerme

Configure la medición constante del nivel de oxígeno en sangre mientras duerme.

- 1 Pulse  (**Health**) en la pantalla Aplicaciones.
- 2 Pulse **Ajustes** → **Sueño**.
- 3 Pulse el interruptor **Oxígeno en sangre al dormir** para activarlo.

El nivel de oxígeno en sangre mientras duerme se medirá junto con los demás registros del sueño si duerme con el reloj puesto.



- Si mide constantemente el nivel de oxígeno en sangre mientras duerme, la batería se agotará antes de lo normal.
- Al medir el nivel de oxígeno en sangre, el sensor óptico de señal biológica parpadea.
- El reloj puede medir el nivel de oxígeno en sangre aunque no esté durmiendo porque identifica que lo está haciendo cuando lee o ve la televisión o una película.
- Ajústese el reloj con firmeza para asegurarse de que no se crea ningún espacio entre la muñeca y el reloj al moverse mientras duerme.

Retos

Compare sus registros de pasos con los de amigos que también usen la función Retos de la aplicación Samsung Health. Si participa en un desafío de pasos con sus amigos, puede consultar su estado en el reloj.

- 1 Pulse  (**Health**) en la pantalla Aplicaciones.
- 2 Pulse **Retos**.

Pulse **Ver en teléfono** para consultar información detallada sobre la función Retos en el teléfono conectado.



- Active la función Retos en la aplicación Samsung Health de su teléfono para consultar la información de esta función en el reloj.

Ajustes

Configure los ajustes relacionados con el ejercicio y el bienestar.

Pulse  (**Health**) en la pantalla Aplicaciones y, a continuación, pulse **Ajustes**.

- **Medición:** configure cómo quiere medir su frecuencia cardíaca y el estrés, y active o desactive las funciones que se pueden medir mientras duerme.
- **Predecir con temperatura de piel:** activa o desactiva la función que mide la temperatura corporal mientras duerme para predecir su ciclo menstrual.
- **Detectar entrenamientos:** active la función de detección automática de entrenamiento y configure los ajustes, como la selección de los tipos de ejercicio que se deben detectar.
- **Tiempo inactivo:** active la función para recibir alertas después de 50 minutos de inactividad y configure la hora y los días que desea que le notifiquen.
- **Mostrar en otros dispositivos:** conceda permiso para que otros dispositivos encuentren el reloj.
- **Compartir datos con dispositivos y servicios:** configure el intercambio de información con otras aplicaciones de plataformas de salud conectadas, aparatos de gimnasia y televisores conectados.
- **Privacidad:** seleccione los proveedores de servicios o aplicaciones con los que se compartirá información para mostrar los datos necesarios del ejercicio.



Es posible que algunas funciones no estén disponibles según la región, el operador o el modelo.

Samsung Health Monitor

Introducción

Siempre que quiera, puede medir datos biométricos, como su tensión arterial o el electrocardiograma (ECG), con Samsung Health Monitor del reloj, que incluye el sensor óptico de señal biológica y el sensor eléctrico de señal biológica. Asimismo, puede consultar el historial de medición con la aplicación Samsung Health Monitor del teléfono conectado, puesto que el reloj y el teléfono se sincronizan automáticamente.

Haga un seguimiento más regular de su salud con su médico en función de los resultados de las mediciones.



- Si no tiene instalada esta aplicación en el teléfono conectado, abra la aplicación **Samsung Health Monitor** en el reloj y siga las instrucciones que aparecen en la pantalla para descargarla en el teléfono.
- La aplicación Samsung Health Monitor solo es compatible con los teléfonos de Samsung.
- Las personas menores de 22 años no pueden usar la aplicación Samsung Health Monitor para medir sus datos biométricos.
- Es posible que esta aplicación no esté disponible en determinadas regiones.

Precauciones a la hora de medir datos biométricos



Precauciones comunes

- La aplicación Samsung Health Monitor no se puede utilizar con fines médicos, por ejemplo, para diagnosticar hipertensión, problemas cardíacos y otras afecciones asociadas. Esta aplicación no sustituye el criterio ni las decisiones de tratamiento de un profesional médico. En caso de emergencia, póngase en contacto inmediatamente con el hospital más cercano.
- No cambie su medicación, las dosis ni el uso sin la aprobación de su médico.
- Las lecturas y los resultados de la aplicación Samsung Health Monitor son solo de referencia. No los utilice para tomar decisiones médicas sin consultar a su médico.



- Para obtener mediciones precisas, ajústese el reloj alrededor del antebrazo, por encima de la muñeca. Consulte [Cómo llevar puesto el reloj para obtener mediciones precisas](#) para obtener más información.
- Por motivos de seguridad, conecte el reloj al teléfono mediante Bluetooth en casa u otro lugar seguro. No se recomienda conectarse a un teléfono en un lugar público.



Precauciones para medir la tensión arterial

- Antes de realizar mediciones, prepare una silla cómoda y una mesa para apoyar el brazo y el teléfono.
- Siéntese en la silla y apoye la espalda.
- Al medir la tensión arterial, apoye el brazo cómodamente en la mesa.
- Descanse durante al menos cinco minutos en una posición cómoda antes de medirse la tensión arterial.
- Mídase la tensión arterial en un lugar interior tranquilo.
- No se mida la tensión arterial mientras practica ejercicio.
- No se mueva ni hable hasta que finalice la medición de la tensión arterial.
- No se mida la tensión arterial si está cerca de máquinas que emiten campos electrónicos fuertes, como equipos de imagen por resonancia magnética, máquinas de rayos X, sistemas electromagnéticos antirrobo o detectores de metales.
- No se mida la tensión arterial durante tratamientos médicos, como cirugías o desfibrilación.
- Mídase la tensión arterial a una temperatura de entre 12 °C y 40 °C. La humedad relativa debe estar entre el 30% y el 90%.
- Evite consumir alcohol o alimentos que contengan cafeína, fumar, hacer ejercicio o bañarse 30 minutos antes de medir su tensión arterial.
- Compruebe que su muñeca esté seca al medirse la tensión arterial. No se la mida si se ha aplicado loción o está sudando mucho.
- Mientras se mide la tensión arterial, no respire profunda ni lentamente a propósito, sino como lo hace de forma habitual.



- Si está embarazada, los resultados de la medición de la tensión arterial podrían ser imprecisos.
- No mida la tensión arterial con la aplicación Samsung Health Monitor si padece alguna de las afecciones siguientes:
 - Arritmia
 - Cardiopatía subyacente o antecedentes de infarto
 - Enfermedad vascular periférica o circulatoria
 - Valvulopatía (enfermedad de la válvula aórtica)
 - Miocardiopatía
 - Otras enfermedades cardiovasculares
 - Enfermedad renal en etapa terminal
 - Diabetes
 - Problemas neurológicos (por ejemplo, temblores)
 - Problemas de coagulación o tratamiento con anticoagulantes
- No se mida la tensión arterial en una muñeca con tatuajes o que tenga marcas, ya que estos pueden afectar al sensor óptico de señal biológica.
- La aplicación Samsung Health Monitor calibra y mide la tensión arterial en función de las lecturas que realiza en el brazo en el que lleva el medidor de tensión arterial. Consulte a su médico si hay una gran diferencia entre la tensión arterial de uno y otro brazo (más de 10 mmHg).
- No utilice el reloj para medirse la tensión arterial si se ha calibrado para otras personas.
- El intervalo de lectura de la aplicación Samsung Health Monitor para la tensión arterial es el siguiente: en el caso de la calibración, el intervalo de tensión arterial sistólica va de 80 mmHg a 170 mmHg, y el de tensión arterial diastólica, de 50 mmHg a 110 mmHg. En el caso de la medición, el intervalo de tensión arterial sistólica va de 70 mmHg a 180 mmHg, y el de tensión arterial diastólica, de 40 mmHg a 120 mmHg.
- La señal puede verse afectada por el brillo de la piel, la cantidad de sangre que pase bajo la piel y la limpieza del área del sensor.



Precauciones para hacer un electrocardiograma (ECG)

- Antes de realizar mediciones, prepare una silla cómoda y una mesa para apoyar el brazo y el teléfono.
- Siéntese en la silla y apoye la espalda.
- Al hacerse un electrocardiograma (ECG), apoye el brazo cómodamente en la mesa.
- Descanse durante al menos cinco minutos en una posición cómoda antes de hacerse un electrocardiograma (ECG).
- Mídase el electrocardiograma (ECG) en un lugar interior tranquilo.
- No se mida el electrocardiograma (ECG) mientras practica ejercicio.
- No se mueva ni hable hasta que finalice el electrocardiograma (ECG).
- No se haga el electrocardiograma (ECG) si está cerca de máquinas que emiten campos electrónicos fuertes, como equipos de imagen por resonancia magnética, máquinas de rayos X, sistemas electromagnéticos antirrobo o detectores de metales.
- No se haga el electrocardiograma (ECG) durante tratamientos médicos, como cirugías o desfibrilación.
- Hágase un electrocardiograma (ECG) a una temperatura de entre 12 °C y 40 °C. La humedad relativa debe estar entre el 30% y el 90%.
- Asegúrese de que su muñeca no esté demasiado seca al hacerse un electrocardiograma (ECG). El electrocardiograma (ECG) será más preciso cuando la piel que está en contacto con el sensor está humedecida con un poco de sudor, tónico o loción.
- Si lleva un marcapasos, un desfibrilador o cualquier otro dispositivo electrónico en el interior del cuerpo, no se haga un electrocardiograma (ECG).
- Si tiene una arritmia que no sea fibrilación auricular, no se haga un electrocardiograma (ECG) con la aplicación Samsung Health Monitor.
- La aplicación Samsung Health Monitor no puede detectar infartos. Si tiene algún síntoma sospechoso de infarto, póngase en contacto inmediatamente con los servicios de emergencias.
- Para que los resultados del electrocardiograma (ECG) sean más precisos, debe cumplir las siguientes condiciones de medición:
 - Medir sin llevar puestos objetos metálicos como collares
 - Usar la correa incluida con el reloj en lugar de una correa metálica



Precauciones a la hora de usar la función de apnea del sueño

- No use la función de apnea del sueño si ya le han diagnosticado este trastorno.
- No use la función apnea del sueño de la aplicación Samsung Health Monitor si se le ha diagnosticado alguna de las siguientes afecciones:
 - Afecciones relacionadas con el movimiento: Parkinson, temblores o trastorno de movimientos periódicos de las extremidades durante el sueño (PLMS).
 - Afecciones cardíacas: insuficiencia cardíaca congestiva (CHF), fibrilación auricular.
 - Enfermedades pulmonares: enfermedad pulmonar obstructiva crónica (EPOC), bronquitis crónica, enfisema pulmonar, fibrosis pulmonar.
- No use la función de apnea del sueño si tiene menos de 22 años.
- No use la función de apnea del sueño si está embarazada o está experimentando síntomas respiratorios temporales debido a un resfriado, alergias, asma u otras afecciones, puesto que los resultados pueden ser imprecisos.
- No cambie la dosis ni la programación de su medicación basándose en los resultados de la detección de riesgo de apnea del sueño sin consultar a su médico.
- El reloj no puede detectar todos los casos de apnea obstructiva del sueño. El reloj detecta síntomas de apnea obstructiva del sueño de moderada a grave, pero no detecta la apnea central del sueño.
- Las autoridades reguladoras no han aprobado el reloj como instrumento de medición de la saturación de oxígeno.
- La función de apnea del sueño de la aplicación Samsung Health Monitor es una herramienta de control previo, y no está diseñada para sustituir al diagnóstico ni al tratamiento realizados por un profesional sanitario cualificado. Si no se siente bien, consulte a su médico, aunque el reloj no detecte síntomas de apnea del sueño.

Comenzar a medir la tensión arterial

Ajustes previos a la medición de la tensión arterial

Introduzca su perfil en la aplicación Samsung Health Monitor y calibre el reloj antes de medirse la tensión arterial. Si no introduce un perfil, no podrá realizar la medición, y si no calibra el reloj o lo hace otra persona, las lecturas no serán válidas.



Al medir la tensión arterial por primera vez después de comprar el reloj, utilice un medidor de tensión arterial con brazaletes con la aplicación Samsung Health Monitor para calibrar el reloj. Tras la calibración inicial, vuelva a calibrarlo cada 28 días. El medidor de tensión arterial con brazaletes se vende por separado.

- 1 Pulse  (**Samsung Health Monitor**) en la pantalla Aplicaciones.
- 2 Pulse **Tensión arterial** → **Abrir app teléfono**.
La aplicación Samsung Health Monitor se abrirá en el teléfono.
- 3 Pulse **Aceptar**.
- 4 Introduzca la información de su perfil, como nombre, sexo y fecha de nacimiento, y pulse **Continuar**.
- 5 Pulse **Calibrar el reloj**.
- 6 Coloque el brazaletes del medidor de tensión arterial en la parte superior del brazo en el que no lleve puesto el reloj. Consulte la guía de usuario del medidor de tensión arterial para obtener más información sobre cómo colocar el brazaletes correctamente.
- 7 Siga las instrucciones que aparecen en la pantalla para completar la calibración.

Medir la tensión arterial

Después de la calibración, puede medirse la tensión arterial con el sensor óptico de señal biológica del reloj sin usar ningún otro dispositivo médico, como el medidor de tensión arterial con brazalete.

 Debe colocarse el reloj en la misma muñeca que se usa para realizar la calibración.

1 Pulse  (**Samsung Health Monitor**) en la pantalla Aplicaciones.

2 Pulse **Tensión arterial** → **Medir**.

Compruebe la tensión arterial sistólica y diastólica y el pulso medidos que aparecerán en la pantalla.

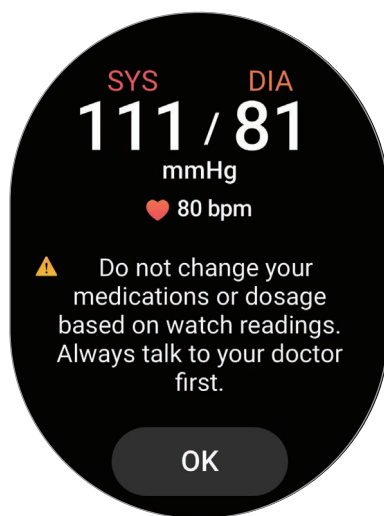

Consultar las lecturas de tensión arterial

Compruebe las lecturas en la pantalla del reloj después de medirse la tensión arterial. Puede ver las lecturas anteriores e información en la aplicación Samsung Health Monitor del teléfono conectado. Comparta, elimine y gestione sus resultados en la aplicación Samsung Health Monitor del teléfono.

Si sus lecturas son anormalmente altas o bajas y experimenta síntomas físicos poco habituales, póngase en contacto inmediatamente con el hospital más cercano para recibir atención médica. Si se evalúa que no está en situación de emergencia, realice la medición al menos dos veces más.

Comenzar a hacerse el electrocardiograma (ECG)

Ajustes previos al electrocardiograma (ECG)

Introduzca su perfil en la aplicación Samsung Health Monitor antes de hacerse un electrocardiograma (ECG). Si no introduce un perfil, no podrá hacérselo.

- 1 Pulse  (**Samsung Health Monitor**) en la pantalla Aplicaciones.
- 2 Pulse **ECG** → **Abrir app teléfono**.
La aplicación Samsung Health Monitor se abrirá en el teléfono.
- 3 Pulse **Aceptar**.
- 4 Introduzca la información de su perfil, como nombre, sexo y fecha de nacimiento, y pulse **Continuar**.
- 5 Pulse **Comenzar** y siga las instrucciones que aparecen en la pantalla para hacerse el electrocardiograma (ECG).

Hacerse un electrocardiograma (ECG)

Controle su salud comprobando con antelación el estado de su corazón con los resultados del electrocardiograma (ECG).

- 1 Pulse  (**Samsung Health Monitor**) en la pantalla Aplicaciones.
- 2 Pulse **ECG** → **Aceptar** y coloque un dedo sobre el sensor eléctrico de señal biológica sin hacer fuerza. No deje espacio entre la muñeca y el reloj.

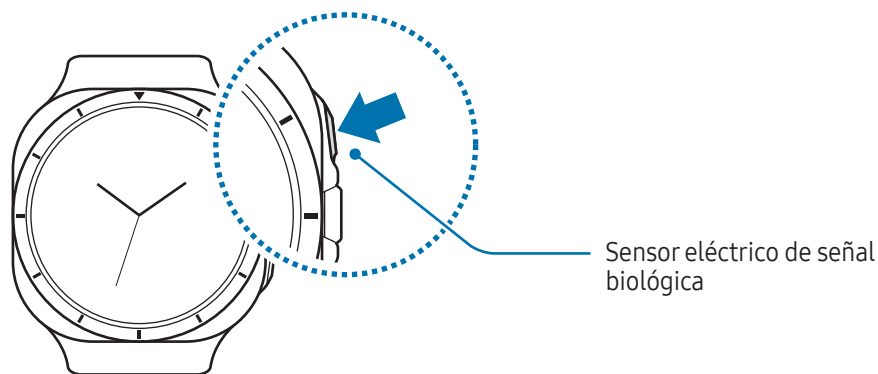

Se iniciará la medición y aparecerá la onda del electrocardiograma (ECG) en la pantalla.

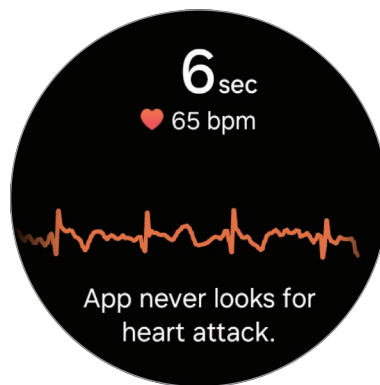

Compruebe los resultados del electrocardiograma (ECG) en la pantalla.

- 3 Pulse **Añadir**, seleccione los síntomas físicos adicionales que esté experimentando después de la medición y pulse **Guardar**.
- 4 Pulse **Hecho**.

Consultar los resultados del electrocardiograma (ECG)

Después de hacerse un electrocardiograma (ECG), compruebe los resultados y la onda del electrocardiograma (ECG) en la pantalla del reloj y en la pantalla de la aplicación Samsung Health Monitor del teléfono conectado. La onda del electrocardiograma (ECG) muestra el ritmo cardíaco y las actividades eléctricas del corazón, y se divide en varias partes. Si observa resultados poco habituales en la onda y las lecturas del electrocardiograma, comparta el gráfico y los resultados del electrocardiograma (ECG) con su médico para obtener un diagnóstico preciso en un chequeo más completo.

Puede ver los resultados anteriores e información en la aplicación Samsung Health Monitor del teléfono conectado. Comparta, elimine y gestione sus resultados en la aplicación Samsung Health Monitor del teléfono.

- **Ritmo sinusal:** un ritmo cardíaco normal está entre 50 y 100 PPM.
- **Fibrilación auricular:** tipo de arritmia por la que el corazón late de forma irregular. Consulte a su médico.
- **Inconcluyente:** el resultado no es ningún tipo de **Ritmo sinusal** ni **Fibrilación auricular**, y cumple una de las condiciones que se indican a continuación:
 - La frecuencia cardíaca es menor que 50 o mayor que 100 PPM al registrar la onda del electrocardiograma (ECG) y no hay **Fibrilación auricular**.
 - La onda del electrocardiograma (ECG) no se clasifica como **Ritmo sinusal** ni **Fibrilación auricular**.
 - La frecuencia cardíaca es mayor que 120 PPM y la onda del electrocardiograma (ECG) indica **Fibrilación auricular**.

- **Registro deficiente:** aparece cuando las señales utilizadas para analizar el resultado del electrocardiograma (ECG) no se han medido correctamente. En este caso, debe repetir la medición.



Póngase en contacto inmediatamente con su médico o el hospital más cercano si aparecen **Inconcluyente** o **Registro deficiente** varias veces y experimenta síntomas físicos poco habituales.



- Si aparece **Registro deficiente** varias veces, limpie el sensor eléctrico de señal biológica y repita el electrocardiograma (ECG). La señal se puede interrumpir debido a la sequedad de la piel que está en contacto con el sensor o al vello de la muñeca. En este caso, hágase el electrocardiograma (ECG) después de aplicar tónico o loción para humedecer la piel o quitar un poco de vello.
- Si la onda del electrocardiograma (ECG) aparece al revés, el análisis no es correcto. Pulse (**Ajustes**) en la pantalla Aplicaciones y, a continuación, **General** → **Orientación** para comprobar los ajustes en la muñeca donde lleva puesto el reloj y la ubicación de los botones. A continuación, póngase el reloj en la dirección correcta y vuelva a medir el electrocardiograma (ECG).

Empezar a usar la función de apnea del sueño

Ajustes previos antes de usar la función de apnea del sueño

Introduzca su perfil en la aplicación Samsung Health Monitor antes de usar la función de apnea del sueño. Si no introduce un perfil, no podrá usar esta función.

- 1 Pulse (**Samsung Health Monitor**) en la pantalla Aplicaciones.
- 2 Pulse **Apnea del sueño** → **Crear en tfno.**
La aplicación Samsung Health Monitor se abrirá en el teléfono.
- 3 Pulse **Aceptar.**
- 4 Introduzca la información de su perfil, como nombre, sexo y fecha de nacimiento, y pulse **Continuar.**
- 5 Siga las instrucciones que aparecen en la pantalla para usar la función de apnea del sueño.

Usar la función de apnea del sueño

Puede comprobar en casa los síntomas de apnea del sueño sin tener que visitar a un especialista.

- 1 Pulse  (**Samsung Health Monitor**) en la pantalla Aplicaciones.
- 2 Pulse **Apnea del sueño** → **Aceptar** y duerma con el reloj puesto dos noches durante los próximos diez días.



- Antes de dormir, cargue la batería del reloj para que tenga más del 30% de carga.
- Para detectar con precisión la apnea del sueño, se necesitan al menos 4 horas de sueño continuo.

Consultar los resultados de la detección de riesgo de apnea del sueño

El reloj mide la disminución relativa de los niveles de oxígeno en sangre durante el sueño y utiliza estos datos para detectar trastornos respiratorios que pueden ser indicativos de apnea del sueño. Puede recibir notificaciones si el reloj detecta síntomas de apnea obstructiva del sueño de moderada a grave tras dos noches de mediciones de sueño correctas.

Si recibe una notificación de que el reloj ha detectado síntomas de apnea obstructiva del sueño de moderada a grave, comparta esta información con su médico para que programe pruebas especializadas. Aunque no se detecten síntomas de apnea del sueño, consulte al médico si siente molestias.

Puede consultar los resultados en la aplicación Samsung Health Monitor del teléfono conectado. Comparta, elimine y gestione sus resultados en la aplicación Samsung Health Monitor del teléfono.



No vuelva a usar la función de apnea del sueño hasta que haya consultado con su médico.



- Cada análisis de datos del sueño puede llevar hasta 90 minutos o más.
- La función de apnea del sueño de la aplicación Samsung Health Monitor no es una herramienta de seguimiento o supervisión del estado de salud, por lo que debe esperar un mínimo de 30 días antes de usarla de nuevo, aunque crea que no está sufriendo ningún tipo de problema de salud.

GPS

El reloj cuenta con una antena GPS que le permite consultar la información sobre su ubicación en tiempo real sin necesidad de conectarse a ningún teléfono.

En la pantalla Aplicaciones, pulse  (**Ajustes**) → **Ubicación** y deslice el interruptor para activarlo.



- Cuando el reloj y el teléfono estén conectados, esta función utilizará el GPS del teléfono. Active la función de ubicación del teléfono para utilizar el sensor GPS.
- La antena GPS del reloj se utilizará con la función Samsung Health y las aplicaciones de salud, aunque el reloj esté conectado a su teléfono.
- La intensidad de la señal del GPS puede disminuir en ubicaciones en las que se vea obstaculizada en áreas bajas, como entre edificios, en interiores, en terrenos con gran cantidad de árboles o montañosos, bajo el agua o en condiciones meteorológicas adversas.

Música

Introducción

Escuche la música guardada en el reloj.

Usar Música

Pulse  (**Música**) en la pantalla Aplicaciones.

Deslice el icono  hacia arriba y pulse **Biblioteca** para abrirla. En esta pantalla puede ver la lista de reproducción y ordenar la música por pistas, álbumes y artistas.

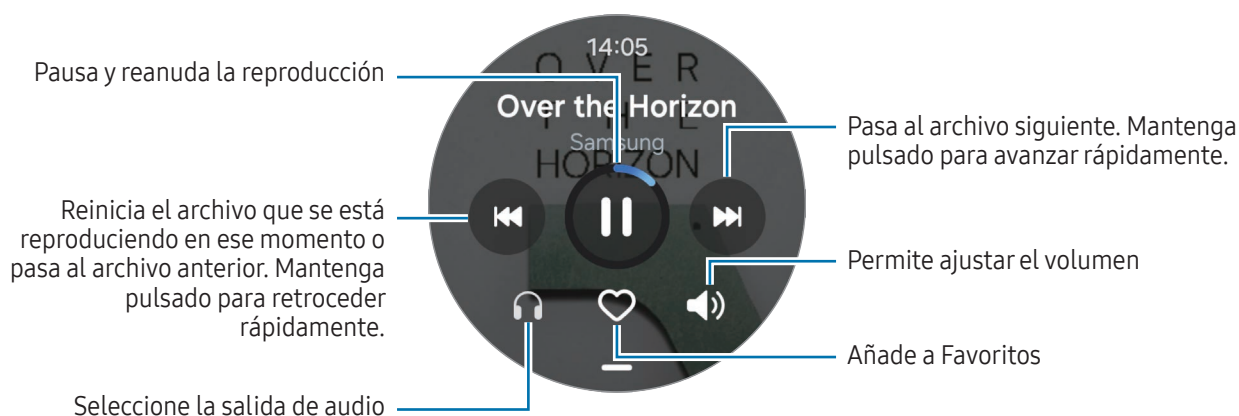

Gestionar archivos de audio guardados en el reloj

Vea los archivos de audio en el reloj ordenados por tipo y añádalos o elimínelos según desee. Puede sincronizar automáticamente los archivos de audio entre el teléfono y el reloj.

1 Abra la aplicación **Galaxy Wearable** en el teléfono.

2 Pulse **Ajustes del reloj** → **Administrar contenido**.

3 Seleccione **Pistas en el reloj**.

Se mostrarán los archivos de audio guardados en el reloj ordenados por categoría.



- Para enviar archivos de audio del teléfono al reloj, pulse **+**, seleccione los archivos y pulse **Añadir a reloj**.
- Para eliminar archivos de audio guardados en el reloj, mantenga pulsado el archivo que desee quitar y pulse **Eliminar**.

Para sincronizar los archivos de audio de su teléfono con el reloj cada 6 horas, pulse el interruptor **Sincronizac autom** para activarlo. A continuación, pulse **Listas para sincronizar**, seleccione las listas de reproducción que desea importar al reloj y, a continuación, pulse **Hecho**. Las listas de reproducción seleccionadas se sincronizarán automáticamente con el reloj cuando este tenga un más del 15% de carga de batería restante y cuando el modo de ahorro de energía esté desactivado en el reloj.

Controlador multimedia

Introducción

Controle la aplicación multimedia instalada en el reloj o el teléfono conectado para reproducir o pausar música y vídeos.

-  Para abrir esta aplicación automáticamente desde el reloj cuando se reproducen música o vídeos en el teléfono conectado, en la pantalla Aplicaciones, pulse  (**Ajustes**) → **Funciones avanzadas** y, a continuación, pulse el interruptor **Abrir controles multimedia** para activarlo.

Controlar el reproductor de música

1 Pulse  (**Controlador multimedia**) en la pantalla Aplicaciones.

2 Seleccione **Teléfono** o **Reloj**.

Al seleccionar **Teléfono**, la música se reproducirá en la aplicación del teléfono conectado. Además, podrá controlar el reproductor con el reloj.

Al seleccionar **Reloj**, la música se reproducirá en la aplicación del reloj, por lo que podrá escuchar música con el altavoz del reloj o unos auriculares Bluetooth conectados.

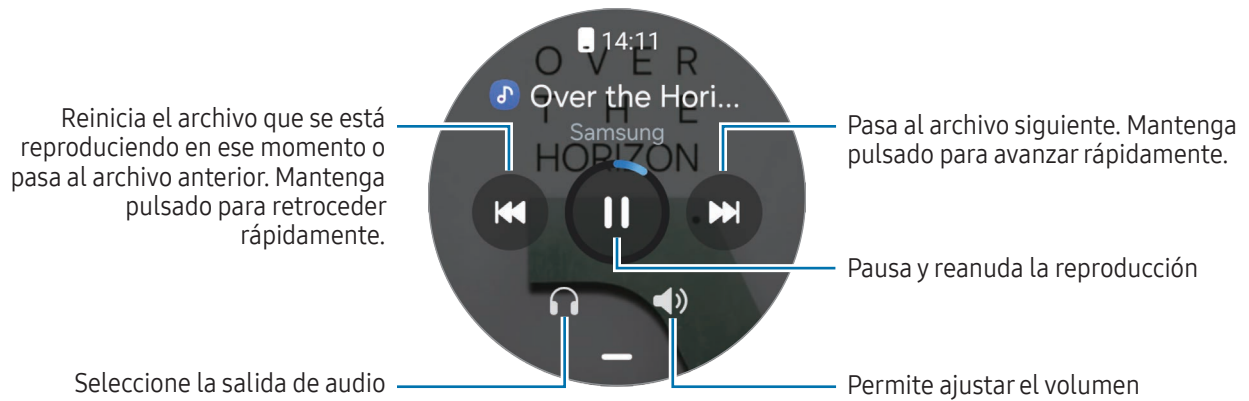

Controlar el reproductor de vídeo

1 Reproduzca un vídeo en el teléfono conectado.



2 Pulse  (**Controlador multimedia**) en la pantalla Aplicaciones. Puede controlar el reproductor de vídeo con el reloj.

Reminder

Registre tareas pendientes como recordatorios y reciba notificaciones en función de las condiciones que establezca.



- Para recibir recordatorios en un lugar específico, conecte el teléfono a su reloj mediante Bluetooth. No obstante, la función para recibir recordatorios en un lugar específico solo está disponible en teléfonos.
- Todos los recordatorios del reloj se sincronizarán con el teléfono conectado automáticamente para que también pueda recibir alertas y consultarlas desde el teléfono.

- 1 Pulse  (**Reminder**) en la pantalla Aplicaciones y, a continuación, pulse .
- 2 Introduzca el recordatorio.
- 3 Pulse **Hora** para configurar una notificación.
- 4 Pulse el campo de entrada, utilice el bisel táctil o deslice el dedo hacia arriba o hacia abajo en la pantalla para establecer la fecha y la hora y pulse **Hecho**.
- 5 Configure otras opciones de la notificación, como por ejemplo si desea repetir el recordatorio o el tipo de recordatorio, y pulse **Guardar**.
El recordatorio guardado se añadirá a la lista de recordatorios y se mostrará a la hora que indique con una alarma.

Finalizar recordatorios

En la lista de recordatorios, pulse  o seleccione un recordatorio y pulse **Completado**.

Restaurar recordatorios

Restaure los recordatorios que hayan finalizado.

- 1 En la lista de recordatorios, pulse  → **Completado**.
- 2 Seleccione un recordatorio y pulse **Restaurar**.
Los recordatorios se añadirán a la lista y volverá a recibirlos.



Eliminar recordatorios

Mantenga pulsado el recordatorio de la lista que quiera quitar y, a continuación, pulse **Eliminar**.

Calendario

Puede añadir eventos al reloj y el teléfono para llevar al día su agenda de una forma más eficaz.

 Los eventos guardados en el teléfono también se sincronizan automáticamente con el reloj, y se pueden consultar en dicho dispositivo.

- 1 Pulse  (**Calendario**) en la pantalla Aplicaciones y, a continuación, pulse .
- 2 Introduzca la fecha, la hora y los detalles del evento. A continuación, pulse **Guardar**. El evento guardado se añadirá a la lista y se mostrará a la hora que usted haya indicado.

Para ver los eventos de la semana por fecha, pulse **Vista semanal** y seleccione una fecha.

Para ver el calendario, pulse  y use el bisel táctil o deslice el dedo hacia arriba o hacia abajo en la pantalla para ir al mes que quiera.

Bixby

Bixby es una interfaz de usuario que le ayuda a utilizar el reloj de una forma más cómoda.

Hable con Bixby para que este realice la función solicitada o le muestre la información que necesita. Entre en www.samsung.com/bixby para obtener más información.

-  • Asegúrese de que no haya obstáculos entre su voz y el micrófono del reloj.
- Bixby solo está disponible en algunos idiomas y es posible que algunas funciones no estén disponibles dependiendo de su región.

Abrir Bixby

Mantenga pulsado el botón Inicio para abrir Bixby y complete la configuración con las instrucciones que aparecen en la pantalla.

Si no puede abrir Bixby con el botón Inicio, en la pantalla Aplicaciones, pulse  (**Ajustes**) → **Botones y gestos**, pulse **Mantener pulsado en Botón Inicio** y, a continuación, seleccione **Bixby**.

Usar Bixby

Mientras mantiene pulsado el botón Inicio, dígame a Bixby lo que quiere. También puede decir la frase de activación tras encender la pantalla y decir lo que quiere.

Por ejemplo, mientras mantiene pulsado el botón Inicio, diga “¿Qué tiempo hace hoy?”. La información del tiempo aparecerá en la pantalla.

Si Bixby le hace una pregunta durante una conversación, puede seguir hablándole sin tener que pulsar el botón Inicio o .



Activar Bixby con la voz

Puede iniciar una conversación con Bixby diciendo “Hi, Bixby” o “Bixby”.

- 1 Pulse  (**Ajustes**) en la pantalla Aplicaciones y, a continuación, pulse **Funciones avanzadas** → **Bixby**.
- 2 Pulse **Ajustes** → **Activación por voz**.
- 3 Pulse el interruptor **Activar con “Hi, Bixby”** para activarlo.
- 4 Pulse **Frase de activación** y seleccione una.
Ahora puede decir la frase de activación e iniciar una conversación.

Crear y usar comandos rápidos

Puede crear comandos rápidos con los que ejecutar varios comandos a la vez con solo decirle a Bixby una palabra concreta o una frase corta. Por ejemplo, puede mantener pulsado el botón Inicio y decir “Buenos días” para desactivar el modo sueño y recibir la información meteorológica del día y su agenda, todo a la vez.

- 1 Abra la aplicación **Galaxy Wearable** en el teléfono.
- 2 Pulse **Ajustes del reloj** → **Funciones avanzadas** → **Bixby**.
- 3 Pulse  → **Comandos rápidos**.
- 4 Seleccione el comando rápido que desee o pulse  para añadir su propio comando rápido.

El tiempo

Consulte la información meteorológica en el reloj para los lugares configurados en el teléfono conectado.

Pulse  (**El tiempo**) en la pantalla Aplicaciones.

Para consultar información meteorológica más detallada, como el tiempo a una hora concreta o información semanal, utilice el bisel táctil o deslice el dedo hacia arriba o hacia abajo en la pantalla.

Para añadir la información del tiempo de otra ciudad, pulse **Administrar ubicaciones** → **Admin en tfno** y añada la ciudad desde el teléfono conectado.

Alarma

Configure y gestione las alarmas del reloj y el teléfono por separado.



Si el reloj está conectado a su teléfono mediante Bluetooth, podrá consultar todas las listas de alarmas de su teléfono en el reloj.

Configurar alarmas

- 1 Pulse  (**Alarma**) en la pantalla Aplicaciones.
- 2 Pulse **Añadir en reloj** para configurar alarmas que solo suenan en el reloj.
También puede añadir una alarma desde el teléfono conectado pulsando **Añadir en tfno**.
- 3 Pulse el campo de entrada, utilice el bisel táctil o deslice el dedo hacia arriba o hacia abajo en la pantalla para establecer la hora de la alarma y pulse **Siguiente**.
- 4 Configure otras opciones de alarma, como la fecha en la que desea desactivarla y si desea repetirla, y pulse **Guardar**.
La alarma guardada se añadirá a la lista de alarmas.

Para activar o desactivar alarmas, pulse el interruptor situado junto a la alarma en la lista.

Apagar alarmas

Mueva  fuera del círculo grande para desactivar una alarma o deslice el bisel táctil hacia la derecha.

Si quiere utilizar la función de repetición, deslice  fuera del círculo grande o deslice el bisel táctil hacia la izquierda.

Eliminar alarmas

En la lista de alarmas, mantenga pulsada la que desee quitar y, a continuación, pulse **Eliminar**.



Reloj mundial

Pulse  (**Reloj mundial**) en la pantalla Aplicaciones para ver los relojes mundiales que ha añadido desde el teléfono.

Para añadir un reloj mundial, pulse **Añadir en tfno**. Si ya ha añadido relojes mundiales, pulse **Admin en tfno** y, a continuación, añada o quite un reloj mundial en el teléfono conectado.

Cuenta atrás

Definir una cuenta atrás

- 1 Pulse  (**Cuenta atrás**) en la pantalla Aplicaciones.
- 2 Pulse .
- 3 Pulse el campo de entrada, utilice el bisel táctil o deslice el dedo hacia arriba o hacia abajo en la pantalla para establecer la duración y pulse .







 Si selecciona una configuración predeterminada, la cuenta atrás comenzará inmediatamente. Para ver otras configuraciones predeterminadas, utilice el bisel táctil o deslice el dedo hacia arriba o hacia abajo en la pantalla.

Ignorar una cuenta atrás

Cuando termine el temporizador, deslice  fuera del círculo grande o deslice el bisel táctil hacia la derecha.

Para reiniciar la cuenta atrás, deslice  fuera del círculo grande o deslice el bisel táctil hacia la izquierda.

Cronómetro

- 1 Pulse  (**Cronómetro**) en la pantalla Aplicaciones.
 - 2 Para seleccionar un estilo de cronómetro, utilice el bisel táctil o deslice el dedo hacia la derecha o la izquierda en la pantalla.
Para cambiar el estilo de cronómetro, mantenga pulsada la pantalla.
 - 3 Pulse **Inicio** para cronometrar la duración de un evento.
Para registrar tiempos de vuelta al cronometrar un evento, pulse **Vuelta** o .
 - 4 Pulse **Parar** o  para detener el cronómetro.
 - Para reiniciar el cronómetro, pulse **Reanudar** o .
 - Para eliminar los tiempos de vuelta, pulse **Restablecer** o .
-  En la pantalla Aplicaciones, pulse  (**Ajustes**) → **Botones y gestos** → **Acción** y seleccione **Cronómetro** para iniciar y controlar el cronómetro directamente con el botón Rápido. Mientras lo usa, presione el botón Rápido para detener o reanudar el cronómetro, y presiónelo dos veces para registrar el tiempo de vuelta. Mientras está parado, mantenga pulsado el botón Rápido para borrar todos los tiempos de vuelta (Galaxy Watch Ultra).

Galería

Introducción

Puede acceder a imágenes, álbumes e historias guardadas en el reloj o sincronizadas con el teléfono. También puede personalizar la esfera del reloj con imágenes.

Administrar imágenes guardadas en el reloj

Vea las imágenes en el reloj ordenadas por tipo y añádalas o elimínelas como prefiera. Puede sincronizar automáticamente las imágenes entre el teléfono y el reloj.

- 1 Abra la aplicación **Galaxy Wearable** en el teléfono.
- 2 Pulse **Ajustes del reloj** → **Administrar contenido**.

3 Seleccione **Imágenes en el reloj**.

Se mostrarán las imágenes guardadas en el reloj ordenadas por categoría.

- Para enviar imágenes del teléfono al reloj, pulse **+**, seleccione las imágenes y pulse **Hecho**.
- Para eliminar imágenes guardadas en el reloj, mantenga pulsado el archivo que quiera quitar y pulse **Eliminar**.

Para sincronizar las imágenes de su teléfono con el reloj cada 6 horas, pulse el interruptor **Sincronizar álbumes** para activarlo. A continuación, pulse **Álbumes para sincronizar**, seleccione álbumes para importarlos en el reloj y, a continuación, pulse **Hecho**. Los álbumes seleccionados se sincronizarán automáticamente con el reloj cuando este tenga más del 15% de carga de batería restante y el modo Ahorro de energía esté desactivado.

Usar Galería

Pulse  (**Galería**) en la pantalla Aplicaciones.

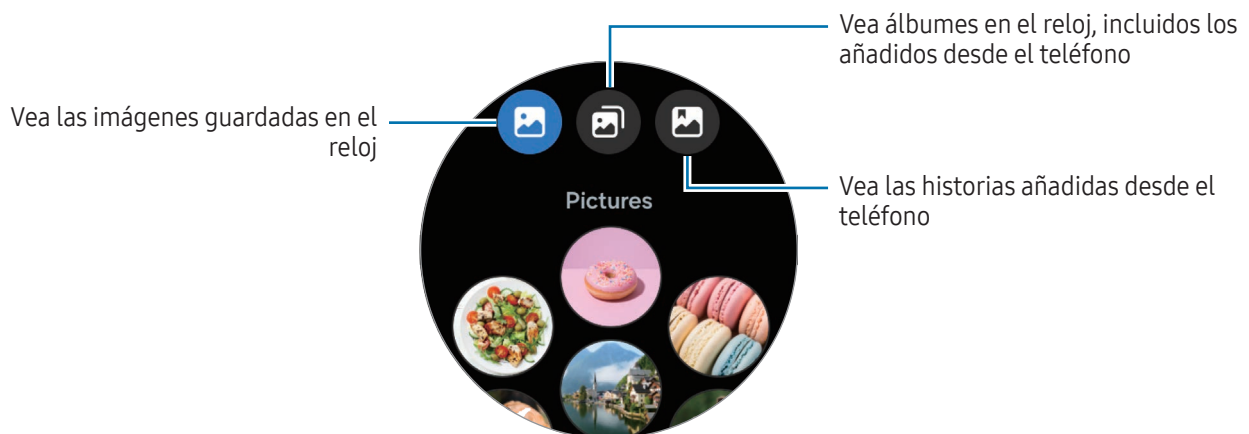

Ver imágenes

Vea y administre las imágenes guardadas en el reloj.

- 1 Pulse  (**Galería**) en la pantalla Aplicaciones.
- 2 Seleccione una categoría.
- 3 Utilice el bisel táctil o deslice el dedo hacia arriba o hacia abajo en la pantalla para desplazarse por la lista y seleccione una imagen.



Aumentar o reducir el zoom

Mientras visualiza una imagen, púlsela dos veces, separe los dos dedos sobre ella o pellízquela para aumentar o reducir el zoom.



Si amplía una imagen, podrá ver el resto de la imagen desplazándose por la pantalla.

Personalizar la esfera del reloj

Puede ver imágenes en la esfera del reloj después de personalizarla. Consulte [Personalizar una esfera del reloj con una imagen](#) para obtener más información.



- 1 Pulse  (**Galería**) en la pantalla Aplicaciones.
- 2 Mantenga pulsada la imagen que desee utilizar.
Para seleccionar más imágenes, utilice el bisel táctil o deslice el dedo hacia la izquierda o la derecha por la pantalla y seleccionarlas.
- 3 Pulse  y seleccione un tipo de esfera del reloj.



Eliminar imágenes

- 1 Pulse  (**Galería**) en la pantalla Aplicaciones.
- 2 Mantenga pulsada la imagen para eliminarla.
Para seleccionar más imágenes para eliminarlas, utilice el bisel táctil o deslice el dedo hacia la izquierda o la derecha por la pantalla y seleccione el resto de imágenes que quiere eliminar.
Para seleccionar todas las imágenes, pulse **Todo**.
- 3 Pulse .

Buscador de Samsung

Si pierde el teléfono u otro dispositivo wearable que está registrado en la misma Samsung account que el reloj, puede usar el reloj para encontrarlos.

- 1 Pulse  (**Buscador de Samsung**) en la pantalla Aplicaciones.
- 2 Seleccione en la lista el dispositivo que quiera encontrar.
En el mapa se mostrará la ubicación del dispositivo. Pulse  para consultar la dirección detallada.

 Si esta aplicación no funciona correctamente, en la pantalla Aplicaciones, pulse  (**Ajustes**) → **Aplicaciones** → **Lista de aplicaciones** → **Buscador de Samsung** → **Permisos** → **Ubicación** y seleccione **Todo el tiempo**.

Enviar un mensaje de socorro

Introducción

En caso de emergencia (por ejemplo, si se hace daño al caerse), haga una llamada de emergencia y envíe a los contactos registrados previamente un mensaje de socorro con su ubicación. También puede configurar el reloj para que muestre su información médica tras enviar el mensaje de socorro.

- 
- Si la función GPS del reloj no se activa y es necesaria para compartir su ubicación, se activará automáticamente para determinar dónde está.
 - Puede que, dependiendo de su región o situación, no pueda enviarse información sobre su ubicación.

Ajustes previos del mensaje de socorro

Introducir información médica

Introduzca su información médica, como su nombre o grupo sanguíneo. Durante una emergencia, se podrá acceder directamente a esta información en el reloj.

- 1 Abra la aplicación **Galaxy Wearable** en su teléfono y pulse **Ajustes del reloj** → **Seguridad y emergencia**.

- 2 Pulse **Datos médicos**, introduzca los datos y, a continuación, pulse **Guardar**.

Al enviar un mensaje de socorro, la información médica introducida aparecerá en la pantalla de socorro del reloj.

Registrar contactos de emergencia

Añada contactos que puedan ayudarle a solicitar ayuda en caso de emergencia.



- 1 Abra la aplicación **Galaxy Wearable** en su teléfono y pulse **Ajustes del reloj** → **Seguridad y emergencia**.
- 2 Pulse **Contactos de emergencia**.
- 3 Pulse **Añadir contacto de emergencia**, seleccione los contactos la lista y, a continuación, pulse **Hecho**.

Enviar un mensaje de socorro

Configurar un mensaje de socorro

- 1 Abra la aplicación **Galaxy Wearable** en su teléfono y pulse **Ajustes del reloj** → **Seguridad y emergencia**.
- 2 Pulse **Emergencia** y configure la solicitud de ayuda de emergencia.
 - Para seleccionar un contacto al que realizar una llamada de emergencia, pulse **Número de emergencia para llamar** y seleccione o introduzca un contacto.
 - Para enviar un mensaje de socorro con su ubicación actual a los contactos de emergencia, pulse el interruptor **Compartir información con los contactos de emergencia** para activarlo. Consulte [Registrar contactos de emergencia](#) para obtener más información sobre cómo configurar contactos de emergencia a los que enviar mensajes.
 - Para iniciar automáticamente una llamada de emergencia y enviar un mensaje de socorro después de una cuenta atrás en la pantalla de solicitud de ayuda de emergencia, pulse el interruptor **Requerir deslizar para llamar** para desactivarlo y pulse **Cuenta atrás** para configurar el tiempo de cuenta atrás antes de la solicitud de ayuda de emergencia.

Enviar un mensaje de socorro

- 1 En una situación de emergencia, pulse cinco veces el botón Inicio del reloj.
- 2 Deslice  fuera del círculo grande o deslice el bisel táctil hacia la izquierda. Se llamará al contacto de emergencia.
- 3 Cuando la llamada finalice, deslice  fuera del círculo grande o deslice el bisel táctil hacia la izquierda. Su ubicación actual se compartirá con los contactos de emergencia, y la pantalla de socorro aparecerá en el reloj.





- Para no realizar la llamada ni compartir su ubicación actual, mueva  fuera del círculo grande en la pantalla de solicitud de socorro. También puede deslizar el bisel táctil hacia la derecha.
- Si la función **Compartir información con los contactos de emergencia** se desactiva, no se enviará el mensaje con su ubicación actual a los contactos de emergencia.

Hacer sonar la alarma (Galaxy Watch Ultra)

En caso de emergencia, puede hacer sonar una alarma para atraer la atención de una persona, informarle de dónde está y pedir ayuda. Cuando la pantalla de SOS aparezca en el reloj tras una solicitud de ayuda de emergencia, pulse **Sirena** para hacer sonar la alarma.



También puede mantener pulsado el botón Rápido para hacer sonar la alarma. Mantenga pulsado el botón Rápido 5 segundos para iniciar una cuenta atrás antes de que empiece a sonar. Para apagar la alarma durante la cuenta atrás, pulse cualquier botón del reloj o pulse . Para detener la alarma después de que empiece a sonar, pulse  o mantenga pulsado el botón Rápido durante más de 3 segundos. Si la alarma no suena, pulse  (**Ajustes**) en la pantalla Aplicaciones, pulse **Botones y gestos** y, a continuación, pulse el interruptor **Sirena** para activarlo.

Enviar un mensaje de socorro si sufre una lesión tras una caída

Configurar el envío de un mensaje de socorro si sufre una lesión tras una caída

- 1 Abra la aplicación **Galaxy Wearable** en su teléfono y pulse **Ajustes del reloj** → **Seguridad y emergencia**.

- 2 Pulse **Detección de caída fuerte**, pulse el interruptor para activarlo y, a continuación, configure la solicitud de ayuda de emergencia que desea enviar si está lesionado tras sufrir una caída.
- Para establecer las condiciones en las que el reloj determinará que ha sufrido una lesión por una caída, pulse **Cuándo detectar caídas**.
 - Para seleccionar un contacto al que realizar una llamada de emergencia, pulse **Número de emergencia para llamar** y seleccione o introduzca un contacto.
 - Para enviar un mensaje de socorro con su ubicación actual a los contactos de emergencia si se hace daño al caerse, pulse el interruptor **Compartir información con los contactos de emergencia** para activarlo. Consulte [Registrar contactos de emergencia](#) para obtener más información sobre cómo configurar contactos de emergencia a los que enviar mensajes.

Enviar un mensaje de socorro si sufre una lesión tras una caída

Si se produce un impacto fuerte, el reloj detectará si se ha lesionado tras una caída mediante el movimiento de su brazo. Si no se detecta ningún movimiento durante más de 30 segundos después de la caída, mostrará el aviso a la vez que emite el sonido y vibra. Si sigue sin haber respuesta tras 60 segundos, se realizará la llamada de emergencia y se enviará un mensaje de socorro automáticamente al contacto registrado previamente una vez finalizada la cuenta atrás.



- Mientras hace un ejercicio de alto impacto, el reloj podría creer que ha sufrido una lesión por una caída. De ser así, cancele la alerta para que no se envíe el mensaje de socorro.
- Si la función **Compartir información con los contactos de emergencia** se desactiva, no se enviará el mensaje con su ubicación actual a los contactos de emergencia.
- Si desea hacer de forma manual tanto la llamada de emergencia como el envío del mensaje de socorro después de una caída grave, abra la aplicación **Galaxy Wearable** en el teléfono, pulse **Ajustes del reloj** → **Seguridad y emergencia** → **Detección de caída fuerte** y, a continuación, pulse el interruptor **Requerir deslizar para llamar** para activarlo.

Dejar de compartir la ubicación

Al compartir la ubicación, aparece el icono  en la pantalla del reloj. También podrá consultar el estado de la operación en el panel de notificaciones.

Para dejar de compartir su ubicación, pulse el panel de notificaciones y, a continuación, pulse **Detener** →





Si no detiene el envío de los mensajes de socorro, se seguirán enviando de forma continua mensajes adicionales que incluyen su información de ubicación a los contactos anteriormente registrados cada 15 minutos durante las 24 horas posteriores al envío del primer mensaje de socorro. Sin embargo, solo se enviará un nuevo mensaje cuando su ubicación actual esté a cierta distancia respecto a la ubicación desde la que se envió el último mensaje.

Grabadora de voz

Grabe o reproduzca grabaciones de voz.

Realizar grabaciones de voz

- 1 Pulse  (**Grabadora de voz**) en la pantalla Aplicaciones.
- 2 Pulse  para comenzar a grabar y hablele al micrófono del reloj. Para pausar la grabación, pulse .

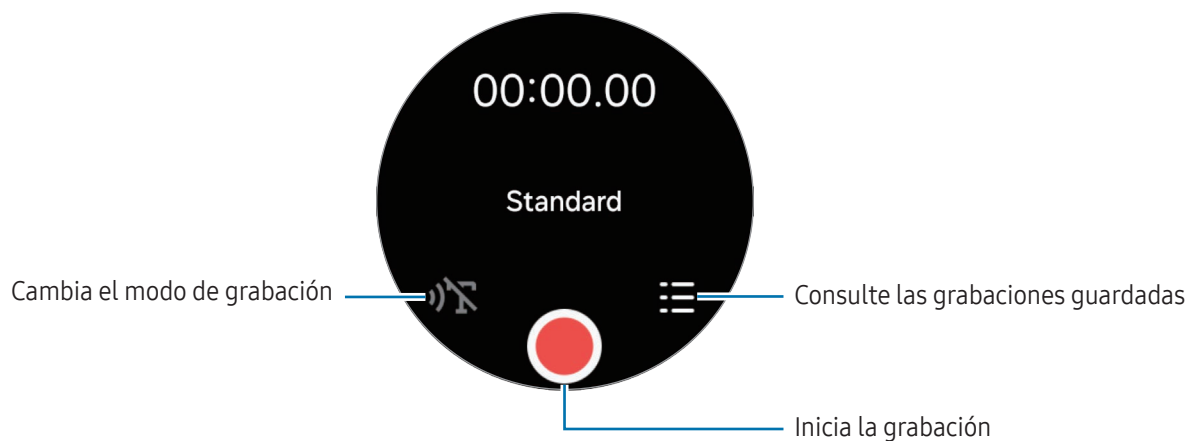

3 Pulse  para finalizar la grabación.

Esta se guardará. Para escucharla, seleccione el archivo.





Los archivos de audio grabados del reloj se sincronizan automáticamente con el teléfono conectado y se transcriben a texto, y posteriormente puede consultar un resumen. El texto transcrito también se puede traducir a otros idiomas. Es posible que estas funciones no estén disponibles en función del modelo de teléfono conectado.

Cambiar el modo de grabación

Pulse  (**Grabadora de voz**) en la pantalla Aplicaciones.

Seleccione el modo que desee.

-  : es el modo de grabación estándar.
-  : el reloj graba su voz durante un máximo de 10 minutos, la convierte en texto y, a continuación, la guarda. Para obtener mejores resultados, vaya a un lugar tranquilo, mantenga el reloj cerca de la boca y hable claro y en voz alta.



Si habla en un idioma distinto al de la función de voz a texto, el reloj no reconocerá su voz. Antes de utilizar esta función, pulse **Voz a texto** en la pantalla de la grabadora de voz para configurar el idioma de esta función.

Calculadora

Puede realizar cálculos.



Pulse  (**Calculadora**) en la pantalla Aplicaciones.

Pulse  y consulte el historial de cálculos. Para borrarlo, pulse **Eliminar historial**.

Mueva el icono  hacia arriba para calcular una propina o usar la herramienta de conversión de unidades.

Brújula

Puede usar el reloj como si fuera una brújula.

- 1 Pulse  (**Brújula**) en la pantalla Aplicaciones.
- 2 Deslice el icono  hacia arriba y pulse **Calibrar** para calibrar la brújula moviendo la muñeca en la que lleva puesto el reloj.
Tras realizar la calibración aparecerá la brújula.

Deslice el icono  hacia arriba para obtener más información, como la inclinación, la altitud y la presión atmosférica.

-  • La presencia de elementos magnéticos, como el cargador inalámbrico, puede afectar al sensor interno de la brújula del reloj y reducir la precisión. Además, dado que la correa metálica contiene sustancias magnéticas, puede afectar al sensor de la brújula interna del reloj por flujo magnético, según cómo lleve puesta la correa.
- Las interferencias magnéticas pueden afectar al sensor de la brújula y reducir su exactitud, aunque la brújula se haya calibrado en una ciudad con muchos edificios, dentro de un edificio o en un espacio interior cerrado, como un aparcamiento interior o dentro de un coche.

Controlador de auriculares

Puede comprobar el estado de la batería de los Galaxy Buds conectados al reloj y cambiar su configuración.



Pulse  (**Controlador de auriculares**) en la pantalla Aplicaciones.

Controlador de cámara

Puede controlar de forma remota las cámaras del teléfono conectadas al reloj para hacer fotos o grabar vídeos a distancia.



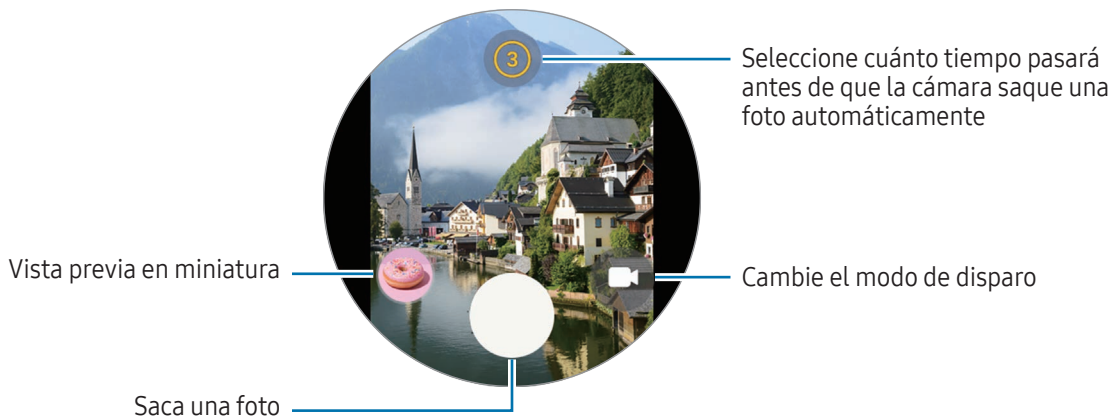

 Es posible que esta aplicación no esté disponible en función del teléfono conectado.

Sacar una foto

- 1 Pulse  (**Controlador de cámara**) en la pantalla Aplicaciones.
La aplicación Cámara se abrirá en el teléfono conectado.
- 2 Consulte la pantalla de vista previa y pulse  para sacar una foto.



Grabar un vídeo

- 1 Pulse  (**Controlador de cámara**) en la pantalla Aplicaciones.
La aplicación Cámara se abrirá en el teléfono conectado.
- 2 Pulse  para cambiar el modo a vídeo y pulse  para grabar un vídeo.
Para hacer una foto del vídeo mientras graba, pulse .
- 3 Pulse  para detener la grabación.

Samsung Global Goals

Los Global Goals (Objetivos de Desarrollo Sostenible), establecidos por la Asamblea General de las Naciones Unidas en 2015, son medidas orientadas a crear una sociedad sostenible. Estos objetivos tienen como fin acabar con la pobreza, combatir la desigualdad y detener el cambio climático.

Obtenga más información sobre estos objetivos de desarrollo sostenible y únase al movimiento para lograr un futuro mejor.

SmartThings

Puede controlar dispositivos inteligentes y productos de Internet de las cosas (IoT) conectados al teléfono con el reloj.

- 1 Pulse  (**SmartThings**) en la pantalla Aplicaciones.
- 2 Pulse **Todas las rutinas** o **Todos los dispositivos** y, a continuación, seleccione un dispositivo o rutina para controlarlos.

Para añadir rutinas o dispositivos, pulse **Ver en teléfono** y añádalos al teléfono conectado.

 Si no ha instalado la aplicación SmartThings en su teléfono conectado o si las versiones de la aplicación SmartThings del reloj y el teléfono no coinciden, no podrá usar esta aplicación. Descargue la versión más reciente de la aplicación en el teléfono cuando pulse **Ver en teléfono**.

Aplicaciones de Google

Google ofrece algunas aplicaciones para el reloj. Es posible que necesite una cuenta de Google para acceder a algunas de ellas.

- **Maps:** encuentre su ubicación en el mapa y busque en el mapa con el GPS.
- **Mensajes:** envíe y reciba mensajes en el reloj o el teléfono.
- **Asistente:** use las funciones del reloj o busque información usando su voz.

 Puede que algunas aplicaciones no estén disponibles en función del operador o el modelo.

Ajustes

Introducción

Personalice los ajustes de funciones y aplicaciones o configure los diferentes ajustes del reloj para adaptarlos a sus patrones de uso.

Pulse  (**Ajustes**) en la pantalla Aplicaciones.



Es posible que algunas funciones en Ajustes no estén disponibles según la región, el operador o el modelo.

Samsung account

Registre la Samsung account en el teléfono conectado o compruebe la Samsung account anteriormente registrada.

En la pantalla de Ajustes, pulse **Samsung account**.

Conexiones

Bluetooth

Conéctese a un teléfono mediante Bluetooth o conecte otros dispositivos compatibles con esta función, como auriculares Bluetooth.

En la pantalla de Ajustes, pulse **Conexiones** → **Bluetooth**.

Precauciones al usar Bluetooth

- Samsung no se hace responsable de la pérdida, la interceptación o el uso incorrecto de los datos enviados o recibidos mediante Bluetooth.
- Asegúrese siempre de compartir y recibir datos con dispositivos fiables que cuenten con la seguridad adecuada. Si hay obstáculos entre los dispositivos, podría reducirse la distancia operativa.
- Es posible que algunos dispositivos, en especial aquellos que no están probados o autorizados por Bluetooth SIG, no sean compatibles con el dispositivo.
- No utilice la función Bluetooth con fines ilegales como, por ejemplo, para piratear copias de archivos o grabar comunicaciones de forma ilegal con propósitos comerciales. Samsung no se hace responsable de la repercusión del uso ilegal de la función Bluetooth.

Wi-Fi

Active la función Wi-Fi para conectarse a una red Wi-Fi.

- 1 En la pantalla de Ajustes, pulse **Conexiones** → **Wi-Fi** y, a continuación, deslice el interruptor para activarlo.
- 2 Seleccione una red en la lista de redes Wi-Fi.
Las redes que requieran una contraseña aparecerán con un icono en forma de candado.
- 3 Pulse **Conectar**.



Si no puede conectarse a una red Wi-Fi correctamente, reinicie la función Wi-Fi del reloj o el router inalámbrico.

Pagos NFC y contactless

Podrá usar esta función para hacer pagos y comprar billetes de transporte o entradas para eventos tras haber descargado las aplicaciones correspondientes.

En la pantalla de Ajustes, pulse **Conexiones** → **Pagos NFC y contactless**.



El reloj lleva una antena NFC integrada. Manipule el reloj con cuidado para no dañarla.

Hacer pagos con la función NFC

Antes de poder utilizar la función NFC para hacer pagos, deberá registrarse en el servicio de pagos móviles. Para registrarse o recibir más información sobre este servicio, póngase en contacto con su operador.

- 1 En la pantalla de Ajustes, pulse **Conexiones** → **Pagos NFC y contactless** y deslice el interruptor para activarlo.

2 Coloque el área de la antena NFC del reloj sobre el lector de tarjetas NFC.

Para configurar la aplicación predeterminada, en la pantalla de Ajustes, pulse **Conexiones** → **Pagos NFC y contactless** → **Pago** y seleccione una aplicación.

 Es posible que la lista de servicios de pago no incluya todas las aplicaciones de pago disponibles.

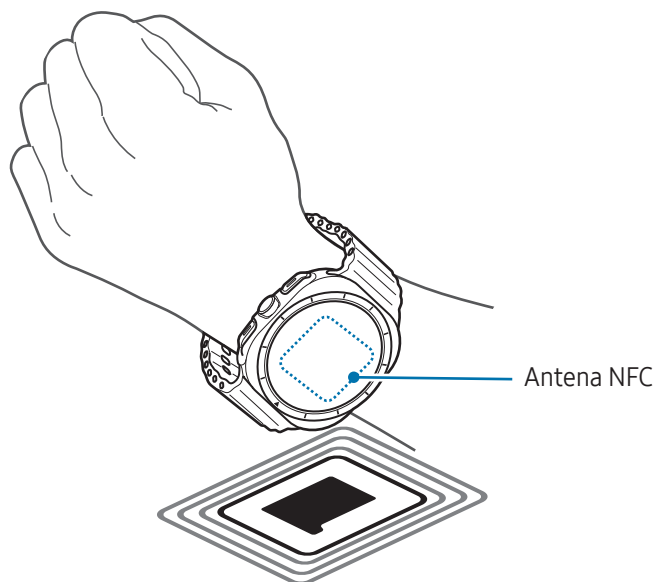

Modo Avión

Configure el reloj para que desactive todas sus funciones inalámbricas. Solo podrá usar los servicios sin red.



En la pantalla de Ajustes, pulse **Conexiones** y deslice el interruptor **Modo Avión** para activarlo.

 Siga la normativa de la compañía aérea y las indicaciones del personal del avión. En aquellos casos en los que se permita el uso del dispositivo, utilícelo siempre en modo Avión.

Redes móviles (modelos con red móvil)

Personalice la configuración para controlar las redes móviles.

En la pantalla de Ajustes, pulse **Conexiones** → **Redes móviles** y seleccione la opción de conexión de red móvil que prefiera.

- **Automático:** seleccione esta opción para utilizar automáticamente la red móvil del reloj cuando se desactive la conexión Bluetooth con su teléfono.
 -  • Cuando el reloj esté conectado al teléfono mediante Bluetooth, la red móvil del reloj se desactivará para ahorrar batería. Por tanto, no podrá recibir mensajes ni llamadas en el número del reloj.
 - Cuando se desactiva la conexión Bluetooth con su teléfono, se conecta automáticamente la red móvil del reloj. Por tanto, podrá recibir los mensajes y las llamadas realizados al número del reloj.
- **Siempre activado:** seleccione esta opción para utilizar siempre la red móvil del reloj, independientemente de la conexión con el teléfono.
- **Siempre desactivado:** seleccione esta opción para no utilizar la red móvil del reloj.
- **Tarifas móviles:** contrate tarifas o servicios adicionales del operador.
-  • Puede que algunos servicios que requieran una conexión de red no estén disponibles en función de su operador.
 - Si no está suscrito al plan móvil del operador, la red móvil del reloj se desactivará para ahorrar batería y puede que los servicios de red no estén disponibles.

Uso de datos (modelos con red móvil)

Controle el uso de datos y personalice sus límites. Configure el reloj para que desactive automáticamente la conexión mediante datos móviles cuando haya alcanzado el límite de datos especificado.

En la pantalla de Ajustes, pulse **Conexiones** → **Uso de datos**.

- **Comenzar ciclo facturación el:** configure la fecha mensual en la que comienza el uso de datos de su tarifa.
- **Establecer límite de datos:** active o desactive la función para desactivar automáticamente la conexión mediante datos móviles cuando haya alcanzado el límite de datos móviles especificado.
- **Límite de datos:** configure el límite de datos móviles.

Modos

Active o desactive modos que se sincronicen con el teléfono conectado según la actividad o la ubicación actual.

En la pantalla de Ajustes, pulse **Modos**.

- 1 Seleccione el modo que desee.

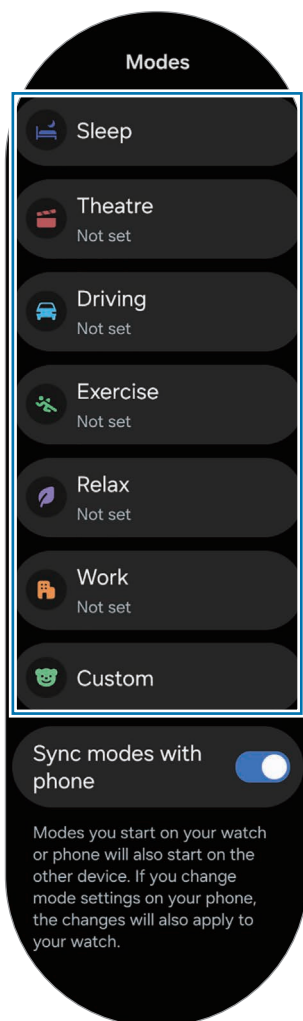

- 2 Pulse **Activar**.

En cuanto a los modos que funcionan automáticamente, se activarán cuando se detecten las condiciones añadidas en el teléfono conectado.

Para cambiar los ajustes de modo, pulse **Crear en tfno** y configure los ajustes en el teléfono conectado.

Si la sincronización de modos entre el teléfono conectado y el reloj no funciona, deslice el interruptor **Sincronizar modos con teléfono**. Los nuevos modos añadidos o los ajustes de modo cambiados en el teléfono conectado se sincronizarán con el reloj, al igual que el estado de funcionamiento de los modos.



Solo habrá algunos modos disponibles si se desactiva la función **Sincronizar modos con teléfono** o el teléfono conectado tiene otra versión de software.

Notificaciones

Cambie los ajustes de las notificaciones.

En la pantalla de Ajustes, pulse **Notificaciones**.

- **Notificaciones de aplicaciones:** seleccione una aplicación del teléfono o el reloj para recibir las notificaciones relacionadas con ella en el reloj.
- **Mostrar notificaciones del teléfono en el reloj:** configure el reloj para que muestre las notificaciones del teléfono según el estado de uso de este último.
- **Silenciar notificaciones en teléfono:** configure esta opción para silenciar las aplicaciones en el teléfono al mostrarlas en el reloj.
- **No molestar:** configure el reloj para que silencie todas las notificaciones, salvo las que usted permita.
- **Ajustes avanzados:** permite configurar los ajustes avanzados de privacidad.
- **Ayuda con las notificaciones:** consulte más información relacionada con las notificaciones.

Sonidos y vibración

Cambie los ajustes de sonido y vibración.

En la pantalla de Ajustes, pulse **Sonidos y vibración**.

- **Sonido/Vibración/Silenciar:** configure el reloj para activar el modo Sonido, el modo Vibración o el modo Silencio.
- **Vibrar con sonido:** configure el reloj para que vibre con sonido.
- **Vibración:** configure la duración y la intensidad de la vibración.
- **Vibración llamada:** permite cambiar los ajustes de vibración de las llamadas.
- **Vibración de notificación:** permite cambiar los ajustes de vibración de las notificaciones.
- **Vibración sistema:** seleccione acciones para recibir la respuesta por vibración.
- **Volumen:** ajuste el nivel de volumen.

- **Melodía:** permite cambiar la melodía de las llamadas.
- **Sonido de notificación:** permite cambiar el sonido de las notificaciones.
- **Sonidos sistema:** active sonidos para determinadas acciones.

Pantalla

Cambie los ajustes de la pantalla.

En la pantalla de Ajustes, pulse **Pantalla**.

- **Brillo:** permite ajustar el brillo de la pantalla.
- **Brillo automático:** permite configurar el reloj para que realice un seguimiento de sus ajustes de brillo y los aplique automáticamente en condiciones de iluminación similares.
- **Always On Display:** configure la pantalla Reloj y la pantalla de algunas aplicaciones para que siempre esté encendida mientras lleva puesto el reloj. Tenga en cuenta que la batería se agotará antes al usar esta función.
- **Activación pantalla:** seleccione cómo desea encender la pantalla. Consulte [Encender la pantalla](#) para obtener más información.
- **Tiempo espera:** seleccione el tiempo que deberá transcurrir antes de que el reloj apague la retroiluminación de la pantalla.
- **Ver última app:** configure el tiempo que se debe mantener activa la aplicación usada por última vez cuando la pantalla se ha apagado. Si vuelve a encender la pantalla durante el plazo que ha configurado después de que se apague, se mostrará la pantalla de la aplicación que usó por última vez en lugar de la pantalla Reloj.
- **Fuente:** seleccione el estilo de fuente que desea para la pantalla.
- **Sensibilidad:** aumente la sensibilidad táctil de la pantalla para usarla con guantes puestos.
- **Mostrar información de carga:** configure el reloj para que muestre la información de carga cuando la pantalla está apagada mientras se carga.

Batería

Compruebe la carga de la batería y el tiempo de uso del reloj. Cuando la batería esté baja, active el modo Ahorro de energía para reducir el consumo de batería.

En la pantalla de Ajustes, pulse **Batería**.

- **Ahorro de energía:** activa el modo Ahorro de energía para prolongar el tiempo de uso de la batería.
- **Limitar funciones de salud:** desactiva algunas funciones de Samsung Health para prolongar el tiempo de uso de la batería cuando está activado el modo Ahorro de energía.
- **Uso de la batería:** compruebe qué aplicaciones ha utilizado desde la última vez que cargó por completo el reloj y cuánta carga de batería han usado.
- **Apps inactivas:** seleccione las aplicaciones que quiera poner en modo inactivo en segundo plano. Las aplicaciones inactivas solo se activarán ocasionalmente en segundo plano para ampliar el tiempo de uso de la batería.
- **Solo reloj:** en la pantalla solo se muestra el reloj y todas las demás funciones se desactivan para reducir el consumo de batería. Pulse el botón Inicio para ver el reloj. Para desactivar el modo Solo reloj, mantenga pulsado el botón Inicio o coloque el reloj en el cargador inalámbrico para cargarlo hasta un nivel determinado. El reloj se apagará y, a continuación, se encenderá de nuevo.
- **Mostrar información de carga:** configure el reloj para que muestre la información de carga cuando la pantalla está apagada mientras se carga.
- **Autoencendido:** configura el reloj para que se encienda automáticamente al empezar a cargarlo mientras está apagado cuando la batería alcance una carga de más del 10%.



El tiempo de uso que queda indica el tiempo restante antes de que la carga de la batería se agote. Este tiempo puede variar en función de los ajustes y las condiciones de funcionamiento del reloj.

Botones y gestos

Active la función Botones y gestos y configure los ajustes.

En la pantalla de Ajustes, pulse **Botones y gestos**.

- **Botón Rápido:** seleccione la aplicación o función que quiere abrir con el botón Rápido. Consulte [Configurar y usar el botón Rápido \(Galaxy Watch Ultra\)](#) para obtener más información (Galaxy Watch Ultra).
- **Botón Inicio:** seleccione la aplicación o la función que se abrirá al pulsar el botón Inicio dos veces o mantenerlo pulsado.

- **Botón Atrás:** seleccione la aplicación o función que se abrirá al pulsar el botón Atrás.
- **Juntar los dedos dos veces:** configure esta opción para iniciar funciones relacionadas con la ejecución de aplicaciones, como contestar llamadas o descartar alertas, cuando pulsa dos veces a la vez con los dedos pulgar e índice de la mano en la que lleva puesto el reloj.
- **Sacudir para descartar:** seleccione esta opción para ignorar alertas y rechazar llamadas girando dos veces la muñeca en la que lleva puesto el reloj.
- **Toc toc:** configure esta opción para iniciar la función seleccionada al doblar la muñeca en la que lleva puesto el reloj hacia arriba y hacia abajo durante los cinco segundos posteriores a encender la pantalla mientras cierra el puño. Pulse **Seleccionar opción** y configure la función que desea activar con este gesto.

Health

Configure los ajustes relacionados con el ejercicio y el bienestar.

En la pantalla de Ajustes, pulse **Health**.

- **Medición:** configure cómo quiere medir su frecuencia cardíaca y el estrés, y active o desactive las funciones que se pueden medir mientras duerme.
- **Predecir con temperatura de piel:** activa o desactiva la función que mide la temperatura corporal mientras duerme para predecir su ciclo menstrual.
- **Detectar entrenamientos:** active la función de detección automática de entrenamiento y configure los ajustes, como la selección de los tipos de ejercicio que se deben detectar.
- **Tiempo inactivo:** active la función para recibir alertas después de 50 minutos de inactividad y configure la hora y los días que quiere que le notifiquen.
- **Mostrar en otros dispositivos:** conceda permiso para que otros dispositivos encuentren el reloj.
- **Compartir datos con dispositivos y servicios:** configure el intercambio de información con otras aplicaciones de plataformas de salud conectadas, aparatos de gimnasia y televisores conectados.
- **Privacidad:** seleccione los proveedores de servicios o aplicaciones con los que se compartirá información para mostrar los datos necesarios del ejercicio.

Seguridad/privacidad

Consulte el estado de seguridad y privacidad del reloj, y cambie los ajustes.

En la pantalla de Ajustes, pulse **Seguridad/privacidad**.

- **Tipo de bloqueo:** permite cambiar el método de bloqueo de pantalla. Consulte [Pantalla Bloqueo](#) para obtener más información.
- **Detección de muñeca:** configure para detectar si lleva puesto el reloj.
- **Privacidad:** cambie los ajustes de privacidad y reciba un servicio personalizado según sus intereses y su forma de usar el reloj.

Ubicación

Cambie los ajustes de uso de información de la ubicación.

En la pantalla de Ajustes, pulse **Ubicación**.

- **Permisos de aplicaciones:** consulte la lista de aplicaciones que tienen permiso para acceder a la ubicación del reloj y edite los ajustes de los permisos.
- **Ajustes de ubicación:** muestra los servicios de ubicación que usa el reloj.

Seguridad y emergencia

Gestione su información médica y los contactos de emergencia. También puede configurar la solicitud de un mensaje SOS cuando se encuentre en una emergencia. Consulte [Enviar un mensaje de socorro](#) para obtener más información.

En la pantalla de Ajustes, pulse **Seguridad y emergencia**.

- **Datos médicos:** configure o consulte su información médica.
- **Contactos de emergencia:** añada sus contactos de emergencia.
- **Emergencia:** configure esta opción para enviar un mensaje de socorro al pulsar el botón Inicio del reloj cinco veces en una situación de emergencia.
- **Detección de caída fuerte:** configure esta opción para enviar un mensaje de socorro si el reloj detecta una caída.
- **Compartir en una emergencia:** envíe un mensaje con su ubicación y un aviso de batería baja a los contactos de emergencia.
- **Alertas emergencia inalámbricas:** cambie los ajustes de funciones de emergencia, como las alertas de emergencia inalámbricas.

Cuentas y copia de seguridad

Puede usar diversas funciones del reloj después de registrar su Samsung account o su cuenta de Google en el teléfono conectado y añadirlas al reloj. También puede hacer automáticamente copias de seguridad periódicas de los datos y archivos del reloj con Smart Switch en el teléfono conectado.

En la pantalla de Ajustes, pulse **Cuentas y copia de seguridad**.

- **Cuentas:** registre la cuenta de Google o la Samsung account registrada en el teléfono conectado y añádala al reloj. Consulte [Añadir cuentas al reloj](#) para obtener más información.
- **Copia de seguridad:** consulte los datos del reloj de los que se hacen copias de seguridad automáticas con Smart Switch en el teléfono conectado.

Google

Cambie los ajustes de Google.

En la pantalla de Ajustes, pulse **Google**.

- **Asistente:** use las funciones del reloj o busque información usando su voz.
- **Cuentas:** compruebe la cuenta de Google registrada en el teléfono conectado y cópiela en el reloj.

Funciones avanzadas

Active las funciones avanzadas.

En la pantalla de Ajustes, pulse **Funciones avanzadas**.

- **Alertas de desconexión:** configure esta opción para recibir alertas si el reloj pierde la conexión Bluetooth con el teléfono mientras lo lleva puesto.
- **Bloqueo en agua:** active el modo Bloqueo en agua antes de meterse en el agua. Puede que el reconocimiento táctil no esté disponible si el modo Bloqueo en agua está activado.
- **Indicadores estado:** cambie los ajustes de visualización de los iconos indicadores de estado en la parte superior de la pantalla del reloj.
- **Abrir controles multimedia:** seleccione esta opción para abrir automáticamente la aplicación **Controlador multimedia** en el reloj cuando se reproduce música o vídeo en el teléfono conectado.

- **Mostrar icono en curso:** configure esta opción para mostrar un icono de en curso en la parte inferior de la pantalla del reloj cuando se reproduce música o vídeo en el teléfono conectado.
- **Bixby:** esta interfaz de usuario le ayuda a utilizar el reloj de una forma más cómoda. Consulte [Bixby](#) para obtener más información.

Mantenimiento del dispositivo

La función Mantenimiento del dispositivo ofrece un resumen general del estado de la batería, el almacenamiento y la memoria de su reloj.

- **Batería:** compruebe la carga de la batería y el tiempo de uso del reloj. Cuando la batería esté baja, active el modo Ahorro de energía para reducir el consumo de batería. Consulte [Batería](#) para obtener más información.
- **Almacenamiento:** consulte el estado del almacenamiento en uso y disponible, y pulse **Administrar en teléfono** para liberar almacenamiento eliminando archivos innecesarios tras consultarlos.



La capacidad disponible real del almacenamiento interno es menor que la capacidad especificada, ya que el sistema operativo y las aplicaciones predeterminadas ocupan parte del almacenamiento. La capacidad disponible puede cambiar al actualizar el reloj.

- **Memoria:** consulte el uso de memoria o pulse **Liberar** para liberar memoria deteniendo las aplicaciones en segundo plano.

Aplicaciones

Configure los ajustes de la aplicación del reloj.

En la pantalla de Ajustes, pulse **Aplicaciones**.

- **Elegir aplicaciones predeterminadas:** seleccione las aplicaciones predeterminadas para funciones similares.
- **Plataforma de Salud:** configure el perfil que quiera usar para gestionar sus datos de salud y defina los ajustes para compartir información con otras aplicaciones de salud conectadas.
- **Lista de aplicaciones:** gestione las aplicaciones del reloj. También puede ver información de uso de las aplicaciones e instalar o desactivar aquellas que no necesite.
- **Admin de permisos:** consulte la lista de permisos de todas las aplicaciones, incluidas las aplicaciones del sistema, y cambie los ajustes de los permisos.
- **Actualizaciones de aplicaciones de Samsung:** busca actualizaciones de algunas aplicaciones Samsung preinstaladas.

General

Personalice los ajustes generales del reloj. También puede conectar el reloj a un teléfono nuevo o restablecerlo.

En la pantalla de Ajustes, pulse **General**.

- **Bisel táctil:** cambie los ajustes del bisel táctil.
- **Texto a voz:** modifique los ajustes de las funciones de texto a voz que se usan al activar TalkBack, como los idiomas, la velocidad y muchas opciones más.
- **Entrada:** cambie los ajustes del teclado y configure la función de respuestas rápidas.
- **Fecha y hora:** configura la fecha y la hora de forma manual.
 -  Desconecte el reloj del teléfono para usar esta función, ya que se sincroniza con el teléfono conectado.
- **Orientación:** configure el reloj para que coincida con la muñeca en la que lo lleva puesto, tanto si es la izquierda como la derecha, y la orientación de los botones después de ponerse el reloj.
- **Transferir reloj a teléfono nuevo:** sin restablecer el reloj, conéctelo a un teléfono nuevo que utilice la misma cuenta de Google que el teléfono anterior. Consulte [Conectar el reloj a un teléfono nuevo](#) para obtener más información.
- **Restablecer:** elimine todos los datos del reloj. No obstante, si el reloj está conectado al teléfono, antes de restablecerlo se hará una copia de seguridad de los datos y archivos.

Accesibilidad

Configure diferentes ajustes para mejorar la accesibilidad del reloj.

En la pantalla de Ajustes, pulse **Accesibilidad**.

- **Funciones que estás usando:** compruebe las funciones de accesibilidad que está utilizando.
 -  Esta función solo aparece al usar la función Accesibilidad.
- **TalkBack:** esta función proporciona respuestas de voz. Para ver información de ayuda y aprender a usarla, pulse **Ajustes** → **Tutorial** o **Ayuda**.
- **Mejoras de visión:** permite personalizar los ajustes para mejorar la accesibilidad de los usuarios con problemas de visión.
- **Mejoras de audición:** permite personalizar los ajustes para mejorar la accesibilidad de los usuarios con problemas de audición.

- **Interacción y destreza:** permite personalizar los ajustes para mejorar la accesibilidad de los usuarios con destreza reducida.
- **Ajustes avanzados:** gestione otras funciones avanzadas.
- **Instaladas:** muestra los servicios de accesibilidad instalados en el reloj.

Actualización de software

Actualice el software del reloj mediante el servicio Firmware over-the-air (FOTA). También podrá cambiar los ajustes de las actualizaciones.

En la pantalla de Ajustes, pulse **Actualización de software**.

- **Descargar e instalar:** busca e instala actualizaciones de forma manual.
- **Actualización automática:** configura el reloj para que se instalen las actualizaciones automáticamente.

Acerca del reloj

Acceda a información adicional sobre el reloj.

En la pantalla de Ajustes, pulse **Acerca del reloj**.

- **Información de estado:** consulte información como la dirección MAC de Wi-Fi, la dirección Bluetooth y el número de serie.
- **Información legal:** consulte la información legal asociada al reloj. También puede enviar la información de diagnóstico del reloj a Samsung.
- **Información de software:** consulte la versión de software y el estado de seguridad.
- **Información de la batería:** muestra información sobre la batería, como su capacidad.

Aplicación Galaxy Wearable

Introducción

Puede comprobar la batería que le queda al reloj y definir los ajustes con la aplicación Galaxy Wearable.

Abra la aplicación **Galaxy Wearable** en el teléfono.

Para buscar ajustes por palabras clave, pulse **Q** o seleccione una etiqueta en **Sugerencias**.

Para configurar la aplicación Galaxy Wearable, pulse **⊞** → **⋮**, a continuación, pulse **Ajustes**.



- Para usar la aplicación Galaxy Wearable, debe conectar el reloj a un teléfono. Consulte [Conectar el reloj a un teléfono](#) para obtener más información.
- Es posible que algunas opciones no estén disponibles en función del teléfono conectado, el operador o el modelo.



Administrar conexiones con dispositivos

Puede gestionar diversas conexiones con dispositivos y, por ejemplo, comprobar los dispositivos wearable conectados al teléfono o conectar un dispositivo nuevo con la aplicación Galaxy Wearable.

Administrar el dispositivo conectado

En la pantalla Galaxy Wearable del teléfono, pulse .

En la lista se mostrarán los dispositivos conectados actualmente y los dispositivos conectados anteriormente.

- Para desconectar del teléfono el dispositivo conectado actualmente, pulse  junto al dispositivo conectado en la lista.
- Para volver a conectar a un dispositivo que ha conectado anteriormente, seleccione el dispositivo en la lista y pulse **Conectar**.

Añadir un dispositivo nuevo y quitar dispositivos

- 1 En la pantalla Galaxy Wearable del teléfono, pulse .
- 2 Pulse **+** y siga las instrucciones de la pantalla para conectar un nuevo dispositivo wearable. El nuevo dispositivo wearable se conectará y añadirá a la lista.

Para quitar dispositivos wearable de la lista, pulse  → **Eliminar dispositivo**, seleccione un dispositivo y, a continuación, pulse **Eliminar**.

Esferas de reloj

Puede cambiar el tipo de reloj que se muestra en la pantalla Reloj.

En la pantalla Galaxy Wearable del teléfono, pulse **Esferas de reloj**.



Seleccione una esfera del reloj y pulse **Personalizar** para cambiar colores o componentes de la pantalla, como las manecillas y las esferas, e incluso seleccionar los elementos que desea mostrar en la pantalla Reloj.

Crear esferas de reloj con Mi estilo

Cambie la esfera del reloj por el patrón de una imagen que use una combinación de colores extraída de una fotografía que haya hecho. Puede aplicar a la esfera del reloj el estilo que quiera.

 Esta función solo está disponible en teléfonos Samsung o Android.



- 1 En la pantalla Galaxy Wearable del teléfono, pulse **Esferas de reloj**.
- 2 Seleccione **Mi estilo** en **Gráficos en movimiento**.

- 3 Pulse **Personalizar** o .
- 4 Pulse **Fondo** → **Cámara**.
Para seleccionar una imagen guardada en su teléfono, pulse **Galería**.
- 5 Pulse  para hacer una foto y, a continuación, pulse **Aceptar**.
- 6 Deslice dentro del círculo la parte de la imagen que quiere usar o ajuste el tamaño de la imagen para seleccionar el color que desea.
- 7 Seleccione un tipo de patrón y pulse **Hecho**.
- 8 Pulse **Guardar**.
La esfera del reloj se cambiará por la de Mi estilo.

Crear esferas de reloj con AR Emoji

Cambie la esfera del reloj por su propio AR Emoji.

 Esta función solo está disponible en teléfonos Samsung compatibles con las funciones de AR Emoji.

- 1 En la pantalla Galaxy Wearable del teléfono, pulse **Esferas de reloj**.
- 2 Seleccione **AR Emoji** en **Emojis**.
- 3 Pulse **Personalizar** o .
- 4 Pulse **Personaje**.
- 5 Pulse  y siga las instrucciones de la pantalla para crear su AR Emoji.
- 6 Seleccione el AR Emoji creado en **Otros emojis** para transferirlo al reloj.
- 7 Pulse **Guardar**.
La esfera del reloj se cambiará por la que tiene el AR Emoji.

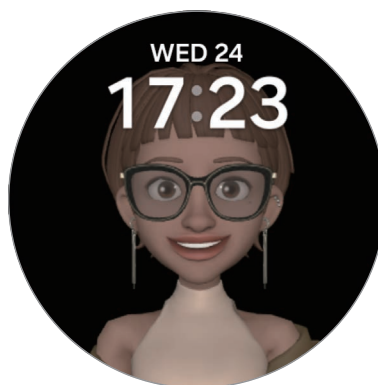

Pantalla Aplicaciones

Reorganice las aplicaciones en la pantalla Aplicaciones.

Para ello, en la pantalla Galaxy Wearable del teléfono, pulse **Pantalla Aplicaciones**.

Para reorganizar las aplicaciones, mantenga pulsada una para moverla, deslícela hasta la posición que quiera y, a continuación, pulse **Guardar**.

Tarjetas

Personalice o reorganice las tarjetas del reloj.

En la pantalla Galaxy Wearable del teléfono, pulse **Tarjetas**.

Añadir o eliminar tarjetas

Pulse las tarjetas que quiere añadir en **Añadir tarjetas** o pulse  en las tarjetas que quiere quitar. A continuación, pulse **Guardar**.

Reorganizar tarjetas

Mantenga pulsada la tarjeta que quiere mover, deslícela hasta la posición que quiera y, a continuación, pulse **Guardar**.

Panel rápido

Seleccione los iconos de configuración rápida que se muestran en el panel rápido del reloj. También puede reorganizar los iconos de configuración rápida.

En la pantalla Galaxy Wearable del teléfono, pulse **Panel rápido**.

Añadir o quitar iconos de ajustes rápidos

Pulse  en el icono que desea añadir bajo **Botones disponibles** o pulse  en el icono que quiera quitar y, a continuación, pulse **Guardar**.

Reorganizar los iconos de ajustes rápidos

Mantenga pulsado un icono para moverlo, deslícelo hasta la posición que quiera y, a continuación, pulse **Guardar**.

Ajustes del reloj

Introducción

Consulte el estado del reloj y configure sus ajustes.

En la pantalla Galaxy Wearable del teléfono, pulse **Ajustes del reloj**.

Samsung account

Registre la Samsung account en el teléfono conectado o compruebe la Samsung account anteriormente registrada.

En la pantalla Galaxy Wearable del teléfono, pulse **Ajustes del reloj** → **Samsung account**. Consulte [Registrar una Samsung account en el reloj](#) para obtener más información.

Modos

Sincronice los ajustes de modo en el reloj y el teléfono.

En la pantalla Galaxy Wearable del teléfono, pulse **Ajustes del reloj** → **Modos**.

- **Sincronizar modos con teléfono:** sincronice los ajustes de modo en el reloj y el teléfono. Al activar esta función, los nuevos modos añadidos o los ajustes de modo cambiados en el teléfono conectado se sincronizarán con el reloj, al igual que el estado de funcionamiento de los modos.



Solo se admitirán algunas funciones de la sincronización de modos en función de la versión del software del teléfono conectado.

Notificaciones

Cambie los ajustes de las notificaciones.

En la pantalla Galaxy Wearable del teléfono, pulse **Ajustes del reloj** → **Notificaciones**. Consulte [Notificaciones](#) en Aplicaciones y funciones para obtener más información sobre funciones que no se enumeran aquí.

- **Sincronizar No molestar con tfno:** seleccione esta opción para sincronizar los ajustes de No molestar del reloj y el teléfono.

Sonidos y vibración

Cambie los ajustes de sonido y vibración.

En la pantalla Galaxy Wearable del teléfono, pulse **Ajustes del reloj** → **Sonidos y vibración**. Consulte [Sonidos y vibración](#) en Aplicaciones y funciones para obtener más información.

Pantalla

Cambie los ajustes de la pantalla.

En la pantalla Galaxy Wearable del teléfono, pulse **Ajustes del reloj** → **Pantalla**. Consulte [Pantalla](#) en Aplicaciones y funciones para obtener más información.

Batería

Compruebe la carga de la batería y el tiempo de uso del reloj. Cuando la batería esté baja, active el modo Ahorro de energía para reducir el consumo de batería.

En la pantalla Galaxy Wearable del teléfono, pulse **Ajustes del reloj** → **Batería**. Consulte [Batería](#) en Aplicaciones y funciones para obtener más información.

Botones y gestos

Active la función de botones y gestos y configure los ajustes.

En la pantalla Galaxy Wearable del teléfono, pulse **Ajustes del reloj** → **Botones y gestos**. Consulte [Botones y gestos](#) en Aplicaciones y funciones para obtener más información.

Health

Configure los ajustes relacionados con el ejercicio y el bienestar.

En la pantalla Galaxy Wearable del teléfono, pulse **Ajustes del reloj** → **Health**. Consulte [Health](#) en Aplicaciones y funciones para obtener más información.

Wallet/Pay

Utilice diferentes funciones prácticas en Samsung Wallet o Samsung Pay.

En la pantalla Galaxy Wearable del teléfono, pulse **Ajustes del reloj** → **Wallet** o **Pay**.



Es posible que esta función no esté disponible en algunas regiones o teléfonos conectados.

Seguridad y emergencia

Gestione su información médica y los contactos de emergencia. También puede configurar la solicitud de un mensaje SOS cuando se encuentre en una emergencia. Consulte [Seguridad y emergencia](#) en Aplicaciones y funciones o [Enviar un mensaje de socorro](#) para obtener más información.

En la pantalla Galaxy Wearable del teléfono, pulse **Ajustes del reloj** → **Seguridad y emergencia**.

Cuentas y copia de seguridad

Puede usar diversas funciones del reloj después de registrar su Samsung account o su cuenta de Google en el teléfono conectado y añadirlas al reloj. También puede hacer automáticamente copias de seguridad periódicas de los datos y archivos del reloj con Smart Switch en el teléfono conectado y guardar las copias de seguridad en Samsung Cloud.

En la pantalla Galaxy Wearable del teléfono, pulse **Ajustes del reloj** → **Cuentas y copia de seguridad**.



- Guarde en Samsung Cloud las copias de seguridad periódicas de los datos y archivos del reloj que se realizan automáticamente, de modo que pueda restaurarlos si se dañan o pierden debido a un restablecimiento de fábrica no deseado.
- Se realizará una copia de seguridad automática de los datos del reloj entre las 1:00 y las 5:00 si el reloj está conectado al teléfono, el teléfono tiene más de un 30% de batería y la pantalla está apagada.
- **Cuentas:** registre la cuenta de Google o la Samsung account registrada en el teléfono conectado y añádala al reloj. Consulte [Añadir cuentas al reloj](#) para obtener más información.
- **Copia de seguridad:** haga copias de seguridad de sus datos automáticamente en el teléfono conectado, y pulse el interruptor **Guardar copia en Samsung Cloud** para almacenar las copias de seguridad en Samsung Cloud.

Funciones avanzadas

Active las funciones avanzadas.

En la pantalla Galaxy Wearable del teléfono, pulse **Ajustes del reloj** → **Funciones avanzadas**. Consulte [Funciones avanzadas](#) en Aplicaciones y funciones para obtener más información sobre funciones que no se enumeran aquí.

- **Conexión remota:** configure el reloj para que se conecte al teléfono de forma remota mediante la red móvil o Wi-Fi cuando no esté disponible una conexión Bluetooth entre los dispositivos.

Mantenimiento del dispositivo

La función Mantenimiento del dispositivo ofrece un resumen general del estado de la batería, el almacenamiento y la memoria de su reloj. También puede probar el reloj.

En la pantalla Galaxy Wearable del teléfono, pulse **Ajustes del reloj** → **Mantenimiento del dispositivo**. Consulte [Mantenimiento del dispositivo](#) en Aplicaciones y funciones para obtener más información sobre funciones que no se enumeran aquí.

- **Diagnóstico:** pruebe su reloj con Samsung Members.

Aplicaciones

Configure los ajustes de la aplicación del reloj.

En la pantalla Galaxy Wearable del teléfono, pulse **Ajustes del reloj** → **Aplicaciones**.

- **Ajustes de aplicaciones:** cambie los ajustes detallados de algunas aplicaciones del reloj.
- **Tus aplicaciones:** gestione las aplicaciones del reloj y consulte la información de uso de cada aplicación, o desinstale o desactive las aplicaciones innecesarias.

Administrar contenido

Sincronice archivos de audio o imágenes guardados en el reloj procedentes del teléfono, o transfíralos al reloj.

En la pantalla Galaxy Wearable del teléfono, pulse **Ajustes del reloj** → **Administrar contenido**.

- **Música**

- **Pistas en el reloj:** consulte y gestione los archivos de audio del reloj por categoría. Consulte [Gestionar archivos de audio guardados en el reloj](#) para obtener más información.
- **Sincronizac autom:** configure el teléfono para que sincronice automáticamente cada seis horas con el reloj los archivos de audio añadidos a las listas de reproducción seleccionadas como **Listas para sincronizar**.
- **Listas para sincronizar:** seleccione una lista de reproducción para sincronizarla con el reloj automáticamente.



Esta función solo está disponible si la aplicación Samsung Music está instalada en su teléfono y activa la función **Sincronizac autom**.

- **Galería**

- **Imágenes en el reloj:** consulte y administre las imágenes del reloj por categoría. Consulte [Administrar imágenes guardadas en el reloj](#) para obtener más información.
- **Sincronizar álbumes:** configure el teléfono para que sincronice automáticamente con el reloj las imágenes añadidas a los álbumes seleccionados como **Álbumes para sincronizar**.
- **Álbumes para sincronizar:** seleccione un álbum para sincronizarlo con el reloj automáticamente.
- **Límite de imágenes sincronizadas:** establezca el número máximo de imágenes que se pueden enviar durante la sincronización automática.



Álbumes para sincronizar y **Límite de imágenes sincronizadas** pueden aparecer al activar la función **Sincronizar álbumes**.

- **Elegir historia para sincronizar:** seleccione una historia guardada en el teléfono para sincronizarla con el reloj.
- **Sincronizar última historia:** configure el teléfono para que sincronice automáticamente la historia más reciente con el reloj.



Para que se active la sincronización de archivos entre el reloj y el teléfono, el reloj debe tener más del 15% de batería restante, así como haber desactivado el modo de ahorro de energía.

Tarifas móviles (modelos con red móvil)

Utilice otros servicios mediante la red móvil tras activarla en el reloj.

En la pantalla Galaxy Wearable del teléfono, pulse **Ajustes del reloj** → **Tarifas móviles**.

General

Personalice los ajustes generales del reloj. También puede conectar el reloj a un teléfono nuevo o restablecerlo.

En la pantalla Galaxy Wearable del teléfono, pulse **Ajustes del reloj** → **General**. Consulte [General](#) en Aplicaciones y funciones para obtener más información.

Accesibilidad

Configure diferentes ajustes para mejorar la accesibilidad del reloj.

En la pantalla Galaxy Wearable del teléfono, pulse **Ajustes del reloj** → **Accesibilidad**. Consulte [Accesibilidad](#) en Aplicaciones y funciones para obtener más información.

Actualización software de reloj

Actualice el software del reloj mediante el servicio Firmware over-the-air (FOTA). También podrá cambiar los ajustes de las actualizaciones.

En la pantalla Galaxy Wearable del teléfono, pulse **Ajustes del reloj** → **Actualización software de reloj**. Consulte [Actualización de software](#) para obtener más información.

Acerca del reloj

Acceda a información adicional sobre el reloj.

En la pantalla Galaxy Wearable del teléfono, pulse **Ajustes del reloj** → **Acerca del reloj**. Consulte [Acerca del reloj](#) en Aplicaciones y funciones para obtener más información.

Buscar mi reloj

Si no sabe dónde está su reloj, para encontrarlo puede usar la aplicación Galaxy Wearable, la función SmartThings Find de la aplicación SmartThings o la aplicación Samsung Find instalada en el teléfono conectado.



- La compatibilidad con la función SmartThings Find y la aplicación Samsung Find puede variar según la versión de software del teléfono conectado.
- La pantalla podría cambiar automáticamente para encontrar el reloj si la función SmartThings Find o la aplicación Samsung Find del teléfono conectado cuenta con estas funciones. Si son compatibles tanto la función SmartThings Find como la aplicación Samsung Find, se abrirá la aplicación Samsung Find.

Buscar con la aplicación Galaxy Wearable

- 1 En la pantalla Galaxy Wearable del teléfono, pulse **Buscar mi reloj**.
- 2 Pulse **Iniciar**.
El reloj emitirá un sonido y vibrará, y la pantalla se encenderá.

Para que deje de sonar y vibrar, deslice  fuera del círculo grande en el reloj, use el bisel táctil o pulse **Detener** en el teléfono.

Controlar el reloj de forma remota

Si ha perdido el reloj o se lo han robado, pulse **Buscar mi reloj** en la pantalla Galaxy Wearable del teléfono, pulse **Establecer seguridad** y, a continuación, controle el reloj de forma remota.

- **Bloquear reloj:** bloquee el reloj de forma remota para evitar el acceso no autorizado. Esta función puede utilizarse cuando su teléfono está conectado al reloj mediante Bluetooth o una conexión remota. Si su reloj está bloqueado, desbloquéelo manualmente introduciendo el PIN preestablecido o conéctelo de nuevo a su teléfono mediante Bluetooth para desbloquearlo automáticamente.
- **Restablecer reloj:** se eliminan todos los datos almacenados en el reloj. Después de restablecer el reloj, no podrá recuperar los datos ni usar la función Buscar mi reloj. No obstante, los datos de los que se haya hecho una copia de seguridad y que se hayan almacenado con el reloj y el teléfono conectados antes del restablecimiento estarán disponibles en Samsung Cloud.

Realizar búsquedas con la función SmartThings Find desde la aplicación SmartThings o la aplicación Samsung Find

En la pantalla Galaxy Wearable del teléfono, pulse **Buscar mi reloj**.

La pantalla SmartThings Find disponible en la aplicación SmartThings aparecerá en la aplicación, o la aplicación Samsung Find se abrirá en el teléfono. A continuación, podrá comprobar la ubicación del reloj extraviado. También puede seguir el sonido que emite el reloj para encontrarlo.



Para encontrar su reloj usando la aplicación Samsung Find, deben activarse el modo perdido de Samsung Find y las funciones relacionadas con la búsqueda de dispositivos sin conexión.

Tienda

Descargue las aplicaciones y las esferas que quiera usar en el reloj.



En la pantalla Galaxy Wearable del teléfono, pulse **Tienda**.

Avisos de uso

Precauciones de uso del dispositivo

Lea esta guía antes de usar el dispositivo para garantizar su uso correcto y seguro.

- Las descripciones se basan en los ajustes predeterminados del dispositivo.
- Es posible que los contenidos del dispositivo difieran en función de la región, el operador, las especificaciones del modelo o el software del dispositivo.
- Puede que el dispositivo requiera conectarse a una red Wi-Fi o móvil para utilizar algunas aplicaciones o funciones.
- El contenido (contenido de alta calidad) que exija un alto uso de la CPU y la memoria afectará al rendimiento general del dispositivo. Es posible que las aplicaciones relacionadas con el contenido no funcionen correctamente y varíen en función de las especificaciones del dispositivo y del entorno en que lo use.
- Samsung no se hace responsable de los problemas de rendimiento causados por aplicaciones de cualquier proveedor distinto de Samsung.
- Samsung no se hace responsable de los problemas de rendimiento o las incompatibilidades causados por la edición de los ajustes de registro o la alteración del software del sistema operativo. El intento de personalizar el sistema operativo puede causar que el dispositivo o las aplicaciones no funcionen correctamente.
- El software, las fuentes de sonido, los fondos de pantalla, las imágenes y los demás contenidos multimedia incluidos en el dispositivo tienen una licencia de uso limitado. La extracción y uso de estos materiales para propósitos comerciales o de otra naturaleza constituyen una violación de las leyes de derechos de autor. Los usuarios son completamente responsables del uso ilegal de los contenidos multimedia.
- En función de su tarifa de datos, podría incurrir en gastos adicionales por los servicios de datos, como la mensajería, la carga y descarga, la sincronización automática o el uso de los servicios de ubicación. Para la transferencia de grandes cantidades de datos, se recomienda usar una conexión Wi-Fi.
- Las aplicaciones predeterminadas incluidas en el dispositivo están sujetas a actualizaciones y puede que dejen de ser compatibles sin previo aviso.
- El sistema operativo de este dispositivo es diferente al de algunas series anteriores del Galaxy Watch y, por motivos de compatibilidad, no puede usar contenido adquirido anteriormente.



- Las especificaciones del modelo y los servicios compatibles podrían variar en función de la región.
- Si modifica el sistema operativo del dispositivo o instala software de fuentes que no sean oficiales, podría causar errores en el funcionamiento del dispositivo y la corrupción o pérdida de datos. Estas acciones constituyen una violación del acuerdo de licencia de Samsung y anularán la garantía.
- Es posible que algunas funciones no presenten el comportamiento descrito en esta guía, según el fabricante y el modelo del teléfono que conecte al reloj.
- Puede ver la pantalla con claridad, incluso cuando la luz solar exterior es intensa, si configura el contraste para que se ajuste automáticamente según el entorno. Dada la naturaleza del producto, visualizar gráficos fijos durante mucho tiempo puede provocar la aparición de imágenes superpuestas (quemado de pantalla) o desvirtuadas.
 - Se recomienda no utilizar gráficos fijos en la totalidad o parte de la pantalla durante mucho tiempo y apagar la pantalla mientras no se use el dispositivo.
 - Puede configurar la pantalla para que se apague automáticamente cuando no la esté utilizando. Pulse  (**Ajustes**) → **Pantalla** → **Tiempo espera** en la pantalla Aplicaciones del reloj y, a continuación, seleccione el periodo de tiempo que debe transcurrir para que el dispositivo apague la pantalla.
 - Si desea configurar la pantalla para que ajuste automáticamente el brillo según el entorno, pulse  (**Ajustes**) → **Pantalla** en la pantalla Aplicaciones del reloj y, a continuación, pulse el interruptor **Brillo automático** para activarlo.
- Dependiendo de la región o del modelo, algunos dispositivos pueden precisar la aprobación de la FCC (Federal Communications Commission).

Si el dispositivo cuenta con esta aprobación, podrá consultar el ID de la FCC correspondiente.

Para acceder a él, pulse  (**Ajustes**) → **Acerca del reloj** → **Información de estado** en la pantalla Aplicaciones del reloj. Si su dispositivo no tiene este ID, significa que su venta no está autorizada en Estados Unidos o sus territorios, y solo puede llevarse a este país para un uso personal por parte del propietario.

- El dispositivo contiene imanes. Manténgalo alejado de tarjetas de crédito, dispositivos médicos implantados y otros dispositivos que puedan verse afectados por los imanes. Si se trata de dispositivos médicos, mantenga el dispositivo a una distancia de más de 15 cm. Deje de usar el dispositivo si sospecha que se producen interferencias con su dispositivo médico, y consulte con su médico o con el fabricante del dispositivo médico.

Iconos informativos

-  **Advertencia:** situaciones que podrían causarle lesiones a usted o a otras personas.
-  **Precaución:** situaciones que podrían causar daños al dispositivo o a otros equipos.
-  **Aviso:** notas, consejos de uso o información adicional.

Notas sobre el contenido de la caja y los accesorios

Consulte la Guía de inicio rápido para obtener información sobre el contenido de la caja.

- Los artículos incluidos con el reloj y cualquier accesorio disponible pueden variar en función de la región o el operador.
- Los artículos que se incluyen están diseñados solo para este dispositivo y puede que no sean compatibles con otros.
- La apariencia y las especificaciones del dispositivo están sujetas a cambios sin previo aviso.
- Podrá comprar accesorios adicionales en su distribuidor local de Samsung. Asegúrese de que sean compatibles con el reloj antes de comprarlos.
- Con excepción del reloj, es posible que algunos elementos incluidos y accesorios no tengan el mismo certificado de resistencia al agua o al polvo.
- Utilice accesorios aprobados por Samsung. En caso contrario, podría causar problemas de rendimiento y errores de funcionamiento que no se encuentran cubiertos por la garantía.
- La disponibilidad de todos los accesorios se encuentra sujeta a cambios según los fabricantes. Para obtener más información sobre los accesorios disponibles, consulte el sitio web de Samsung.

Mantener la resistencia al polvo y al agua del dispositivo

► Galaxy Watch7:

- Este dispositivo es resistente al agua y al polvo, y cumple los siguientes estándares internacionales:
 - Certificación de clasificación de resistencia al agua 5ATM: el dispositivo se ha sometido a pruebas sumergiéndolo a 50 m de agua dulce durante 10 minutos, manteniéndolo quieto, sin ningún movimiento, para cumplir los requisitos de la norma ISO 22810:2010.
 - Certificación de clasificación de resistencia al agua IPX8: el dispositivo se ha sometido a pruebas sumergiéndolo a 1,5 m de agua dulce durante 30 minutos, manteniéndolo quieto, sin ningún movimiento, para cumplir los requisitos de la norma IEC 60529.
 - Certificación de clasificación de resistencia al polvo IP6X: el dispositivo se ha sometido a pruebas para cumplir los requisitos de la norma IEC 60529.
- Puede usar este dispositivo mientras practica ejercicio, se lava las manos o en un día lluvioso.
- Puede usar este dispositivo mientras nada en una piscina o en el mar, siempre que el nivel del agua no sea demasiado profundo.
- La resistencia al agua de su dispositivo Galaxy no es permanente y puede disminuir con el tiempo debido al desgaste normal por el uso, dependiendo del entorno o las condiciones de uso. Le recomendamos que, una vez al año, lo lleve a un Servicio de Atención Técnica (SAT) de Samsung o a un servicio técnico autorizado para que sometan a prueba la resistencia al agua.
- Debe seguir estas indicaciones para mantener la resistencia al agua y al polvo del dispositivo.
 - Después de nadar, y antes de que el agua de la piscina o el mar se haya secado, enjuague el dispositivo con agua dulce y séquelo bien con un paño suave y limpio para mantener la resistencia al agua. Dicha resistencia puede verse afectada por los desinfectantes del agua de la piscina o la sal del agua del mar.
 - Si el dispositivo se moja con líquidos que no sean agua dulce, como agua salada o agua clorada, café, bebidas, agua jabonosa, aceite, perfume, protector solar, desinfectante de manos o productos químicos como cosméticos, enjuague igualmente el dispositivo con agua dulce y séquelo bien con un paño suave y limpio para mantener la resistencia al agua.

- Mientras lleve puesto el dispositivo, no permanezca sumergido bajo el agua, bucee, bucee con esnórquel o con botellas de aire comprimido, ni practique deportes acuáticos como esquí acuático o surf, ni tampoco nade en aguas con corrientes fuertes, como un río, mar u océano con oleaje. Tampoco exponga el dispositivo a máquinas de limpieza de alta presión ni elementos similares. Hacerlo supondría un aumento repentino de la presión del agua, lo que podría comprometer la resistencia al agua garantizada por Samsung.
- Si el dispositivo sufre un impacto o daños, su resistencia al agua y al polvo podría verse afectada.
- No desmonte el dispositivo sin las indicaciones adecuadas.
- Si seca el dispositivo con una máquina que expulsa aire caliente, como un secador de pelo, o si usa el dispositivo en un entorno con altas temperaturas, como una sauna, la resistencia al agua podría verse dañada por un cambio repentino en la temperatura del agua o el aire.

► Galaxy Watch Ultra:

- Este dispositivo es resistente al agua y al polvo, y cumple los siguientes estándares internacionales:
 - Certificación de clasificación de resistencia al agua 10ATM: el dispositivo se ha sumergido en agua dulce con una presión equivalente a 100 m manteniéndolo quieto, sin ningún movimiento, durante 10 minutos, para cumplir los requisitos de la norma ISO 22810:2010.
 - Certificación de clasificación de resistencia al agua IPX8: el dispositivo se ha sometido a pruebas sumergiéndolo a 1,5 m de agua dulce durante 30 minutos, manteniéndolo quieto, sin ningún movimiento, para cumplir los requisitos de la norma IEC 60529.
 - Certificación de clasificación de resistencia al polvo IP6X: el dispositivo se ha sometido a pruebas para cumplir los requisitos de la norma IEC 60529.
- El dispositivo no está pensado para buceadores.
- Puede usar este dispositivo mientras practica ejercicio, se lava las manos o en un día lluvioso.
- Puede usar este dispositivo mientras nada en una piscina o en el mar, siempre que el nivel del agua no sea demasiado profundo.
- La resistencia al agua de su dispositivo Galaxy no es permanente y puede disminuir con el tiempo debido al desgaste normal por el uso, dependiendo del entorno o las condiciones de uso. Le recomendamos que, una vez al año, lo lleve a un Servicio de Atención Técnica (SAT) de Samsung o a un servicio técnico autorizado para que sometan a prueba la resistencia al agua.

- Debe seguir estas indicaciones para mantener la resistencia al agua y al polvo del dispositivo.
 - Después de nadar, y antes de que el agua de la piscina o el mar se haya secado, enjuague el dispositivo con agua dulce y séquelo bien con un paño suave y limpio para mantener la resistencia al agua. Dicha resistencia puede verse afectada por los desinfectantes del agua de la piscina o la sal del agua del mar.
 - Si el dispositivo se moja con líquidos que no sean agua dulce, como agua salada o agua clorada, café, bebidas, agua jabonosa, aceite, perfume, protector solar, desinfectante de manos o productos químicos como cosméticos, enjuague igualmente el dispositivo con agua dulce y séquelo bien con un paño suave y limpio para mantener la resistencia al agua.
 - Mientras lleve puesto el dispositivo, no practique apnea, submarinismo ni deportes acuáticos de velocidad, como motociclismo acuático, y no nade en agua con corrientes fuertes de agua, como un río, mar u océano con oleaje. Tampoco exponga el dispositivo a máquinas de limpieza de alta presión ni elementos similares. Hacerlo supondría un aumento repentino de la presión del agua, lo que podría comprometer la resistencia al agua garantizada por Samsung.
 - Si el dispositivo sufre un impacto o daños, su resistencia al agua y al polvo podría verse afectada.
 - No desmonte el dispositivo sin las indicaciones adecuadas.
 - Si seca el dispositivo con una máquina que expulsa aire caliente, como un secador de pelo, o si usa el dispositivo en un entorno con altas temperaturas, como una sauna, la resistencia al agua podría verse dañada por un cambio repentino en la temperatura del agua o el aire.

Precauciones relativas al sobrecalentamiento

Si el dispositivo se sobrecalienta mientras lo usa y le produce molestias, interrumpa el uso inmediatamente y quíteselo de la muñeca.

- Para evitar problemas como errores de funcionamiento del dispositivo, molestias o lesiones en la piel, o que se agote la batería, se mostrará una advertencia en el dispositivo si este alcanza una temperatura concreta. Cuando aparezca la advertencia inicial, las funciones del dispositivo se desactivarán hasta que el dispositivo se enfríe y alcance una temperatura concreta. No obstante, podrá realizar llamadas de emergencia si tiene el modelo LTE.
- Si la temperatura del dispositivo continúa aumentando, aparecerá una segunda advertencia. En este momento, el dispositivo se apagará. No utilice el dispositivo hasta que esté dentro del intervalo de temperatura de funcionamiento recomendado. Sin embargo, si usa el modelo LTE, la llamada de emergencia que se haya iniciado anteriormente permanecerá en curso hasta que la finalice, aunque aparezca la segunda advertencia.



Temperatura de funcionamiento recomendada

La temperatura de funcionamiento recomendada del dispositivo está comprendida entre 0 °C y 35 °C. Si lo utiliza a una temperatura diferente, podría estropearse o reducirse la duración de la batería.

Limpiar y mantener el reloj

Siga estas indicaciones para asegurarse de que el reloj funciona correctamente y mantiene su aspecto. De lo contrario, el reloj podría sufrir daños y provocar irritación en la piel.

- Apague el reloj y retire la correa antes de limpiarlo.
- Evite exponer el dispositivo a polvo, sudor, tinta, aceite o a productos químicos como cosméticos, pulverizadores antibacterianos, limpiadores de manos, detergentes e insecticidas. Los componentes exteriores e interiores del reloj pueden dañarse o puede reducirse el rendimiento. Si el reloj queda expuesto a alguna de las sustancias mencionadas anteriormente, utilice un paño suave sin pelusa para limpiarlo.
- No utilice jabón, productos de limpieza, materiales abrasivos ni aire comprimido para limpiar el reloj, ni lo limpie con ondas ultrasónicas ni fuentes de calor externas. Si lo hace, podría dañar el reloj. Los restos de jabón, los detergentes, los desinfectantes de manos o los productos de limpieza podrían provocar irritación en la piel.

- Para eliminar protectores solares, lociones o aceites, utilice detergente sin jabón y, a continuación, enjuague y seque bien el reloj.



La correa incluida puede variar en función de la región o el modelo. Asegúrese de limpiarla y hacer un mantenimiento adecuado.

Tenga cuidado si padece alguna alergia a los materiales del reloj

- Samsung ha sometido a pruebas los materiales nocivos del reloj por medio de autoridades de certificación internas y externas, incluidas la prueba para todos los materiales que entran en contacto con la piel, la de toxicidad cutánea y la de uso del reloj.
- El reloj incluye níquel. Tome las precauciones necesarias si su piel es hipersensible o tiene alergia a alguno de los materiales del reloj.
 - **Níquel:** el reloj contiene una pequeña cantidad de níquel, inferior al punto de referencia que establece como límite el reglamento REACH europeo. El reloj ha superado la certificación internacional y usted no estará expuesto al níquel del interior del dispositivo. Sin embargo, si es sensible a este material, tenga cuidado cuando utilice el reloj.
- Para fabricar el reloj solo se han utilizado materiales que cumplen las normas de la Comisión para la Seguridad de los Productos de Consumo de los Estados Unidos (CPSC), las normas de los países europeos y otros estándares internacionales.
- Para obtener más información sobre cómo supervisa Samsung los productos químicos, consulte el sitio web de Samsung.

Apéndice

Solución de problemas

Antes de ponerse en contacto con un Servicio de Atención Técnica (SAT) de Samsung o un servicio técnico autorizado, pruebe las siguientes soluciones. Es posible que algunas situaciones no se apliquen a su reloj.

También puede utilizar Samsung Members para solucionar problemas que puedan aparecer al usar el dispositivo.

El reloj muestra mensajes de error de red o de servicio

- Si se encuentra en áreas donde la señal o la recepción son débiles, puede perder la cobertura. Cambie de ubicación y vuelva a intentarlo. Mientras se desplaza, los mensajes de error podrían aparecer varias veces.
- No puede acceder a determinadas opciones sin una suscripción. Para más información, póngase en contacto con su operador.

Su reloj no se enciende

Si la batería está completamente descargada, el reloj no se encenderá. Cargue la batería por completo antes de encender el reloj.

El reconocimiento táctil es lento y no funciona correctamente

- Es posible que el reconocimiento táctil no funcione correctamente en las siguientes situaciones:
 - Si pone un protector de pantalla o accesorios opcionales a la pantalla.
 - Si usa guantes o no tiene las manos limpias al pulsar la pantalla, o si la pulsa con un objeto puntiagudo o con las puntas de los dedos.
 - En ambientes húmedos o si se moja la pantalla.

- Reinicie el reloj para eliminar cualquier problema de software temporal.
- Asegúrese de que el software del reloj esté actualizado a la versión más reciente.
- Si la pantalla está rayada o dañada, acuda a un Servicio de Atención Técnica (SAT) de Samsung o un servicio técnico autorizado.

El reloj deja de responder o presenta un problema

Pruebe las siguientes soluciones. Si el problema persiste, póngase en contacto con un Servicio de Atención Técnica (SAT) de Samsung o un servicio técnico autorizado.

Reiniciar el reloj

Si el reloj se bloquea o no responde, es posible que deba cerrar las aplicaciones o apagar el dispositivo y volver a encenderlo.

Forzar el reinicio

Si el reloj se bloquea y no responde, mantenga pulsados los botones Inicio y Atrás simultáneamente durante más de 7 segundos para reiniciarlo.

Restablecer el reloj

Si los métodos anteriores no resuelven el problema, restablezca los valores de fábrica.

En la pantalla Aplicaciones, pulse  (**Ajustes**) → **General** → **Restablecer** → **Restablecer**. También puede abrir la aplicación **Galaxy Wearable** en su teléfono y pulsar **Ajustes del reloj** → **General** → **Restablecer** → **Restablecer**. Si el reloj y el teléfono no están conectados al restablecerse el reloj, los datos almacenados en este último se eliminarán.

Otro dispositivo Bluetooth no puede localizar el reloj

- Asegúrese de que la función Bluetooth del reloj esté activada.
- Restablezca el reloj e inténtelo de nuevo.
- Asegúrese de que el reloj y el otro dispositivo Bluetooth se encuentren dentro del intervalo de conexión Bluetooth (10 m). Es posible que la distancia varíe en función del entorno en el que se usen los dispositivos.

Si una vez seguidas las sugerencias el problema persiste, póngase en contacto con un Servicio de Atención Técnica (SAT) de Samsung o un servicio técnico autorizado.

No se establece una conexión Bluetooth o el reloj y el teléfono están desconectados

- Asegúrese de que la función Bluetooth de ambos dispositivos esté activada.
- Asegúrese de que no haya obstáculos, como paredes o equipos eléctricos, entre los dispositivos.
- Asegúrese de que la última versión de la aplicación Galaxy Wearable esté instalada en el teléfono. Actualice la aplicación Galaxy Wearable si no está actualizada a la versión más reciente.
- Asegúrese de que el reloj y el otro dispositivo Bluetooth se encuentren dentro del intervalo de conexión Bluetooth (10 m). Es posible que la distancia varíe en función del entorno en el que se usen los dispositivos.
- Reinicie ambos dispositivos y vuelva a abrir la aplicación **Galaxy Wearable** en el teléfono.

No se puede llamar/recibir llamadas

- Asegúrese de que el reloj esté conectado a un teléfono mediante Bluetooth.
- Asegúrese de que el teléfono y el reloj hayan accedido a la red móvil correcta.
- Asegúrese de no haber definido la función de restricción de llamadas para el número de teléfono que está marcando.
- Asegúrese de no haber definido la función de restricción de llamadas para el número de teléfono entrante.
- Compruebe si hay algún modo activado. De ser así, es posible que la pantalla no se encienda al recibir llamadas entrantes y estas se silencien.

El interlocutor no puede oírle durante una llamada

- Asegúrese de no estar tapando el micrófono incorporado en el dispositivo.
- Asegúrese de mantener el micrófono cerca de la boca.
- Si utiliza auriculares Bluetooth, asegúrese de que estén conectados correctamente.

Se escucha eco durante las llamadas

Ajuste el volumen o cambie de ubicación.

Las redes móviles o Internet se desconectan con frecuencia o el sonido es de mala calidad

- Asegúrese de no estar bloqueando la antena interna del reloj.
- Si se encuentra en áreas donde la señal o la recepción son débiles, puede perder la cobertura. Es posible que tenga problemas de conectividad debido a algún problema con la estación base del operador. Cambie de ubicación y vuelva a intentarlo.
- Al utilizar el dispositivo mientras está en movimiento, puede que los servicios de redes inalámbricas no estén disponibles debido a problemas en la red del operador.

La batería no se carga correctamente (con cargadores aprobados por Samsung)

- Asegúrese de conectar correctamente el reloj al cargador inalámbrico.
- Acuda a un Servicio de Atención Técnica (SAT) de Samsung o un servicio técnico autorizado para que le sustituyan la batería.

La batería se descarga más rápido que cuando compró el dispositivo

- Al exponer el reloj o la batería a temperaturas muy altas o bajas, la carga útil podría reducirse.
- El consumo de batería aumenta al usar ciertas aplicaciones.
- La batería se consume, por lo que la carga útil se acortará con el tiempo.

El reloj está caliente

El reloj puede calentarse cuando se utilizan aplicaciones durante mucho tiempo o si se usan las que consumen más batería. Esto es normal y no debería afectar a la vida útil ni al rendimiento del reloj.

Si el reloj se sobrecalienta o permanece caliente durante mucho tiempo, deje de usarlo durante un tiempo. Si el reloj se sigue sobrecalentando, póngase en contacto con el Servicio de Atención Técnica (SAT) de Samsung o un servicio técnico autorizado.

El reloj no encuentra la ubicación actual

El reloj utiliza la información de ubicación de su teléfono. Las señales GPS podrían verse alteradas en algunos lugares como, por ejemplo, en sitios cerrados. Utilice el Wi-Fi o una red móvil para buscar su ubicación actual.

Aparece un pequeño espacio alrededor de la parte externa de la carcasa del reloj

- Este espacio es una característica de fabricación necesaria y podría causar el movimiento o la vibración de algunas partes.
- Con el tiempo, la fricción entre las partes podría hacer que este espacio se agrandara levemente.

No hay espacio suficiente en el almacenamiento del reloj

Elimine datos, aplicaciones o archivos que no necesite para liberar espacio de almacenamiento.

Extracción de la batería

- **Para extraer la batería, póngase en contacto con un servicio técnico autorizado. Para obtener las instrucciones sobre cómo extraer la batería, visite www.samsung.com/global/ecodesign_energy.**
- Por su propia seguridad, **no intente extraer** la batería. Si no se extrae correctamente, tanto esta como el dispositivo podrían deteriorarse y causarle daños personales y comprometer su seguridad al utilizar el dispositivo.
- Samsung no acepta responsabilidad alguna por los daños o pérdidas (ya sean contractuales o extracontractuales, incluida la negligencia) que pudieran ocasionarse por no seguir con precisión estas advertencias e instrucciones. Quedan excluidas la muerte y las lesiones personales provocadas por negligencias de Samsung.

Declaración de Conformidad simplificada

Por la presente, SAMSUNG declara que este dispositivo cumple con la Directiva 2014/53/UE del Parlamento Europeo y del Consejo de 16 de abril de 2014, así como con los requisitos legales de Reino Unido.

Copyright

Copyright © 2024 Samsung Electronics Co., Ltd.

Esta guía está protegida por las leyes internacionales de derechos de autor.

No está permitido reproducir, distribuir, traducir o transmitir ninguna parte de esta guía de ningún modo o por ningún medio, ya sea electrónico o mecánico, incluidas las fotocopias, grabaciones o almacenamiento en cualquier sistema de almacenamiento y recuperación de información.

Marcas comerciales

- SAMSUNG y el logotipo de SAMSUNG son marcas comerciales registradas de Samsung Electronics Co., Ltd.
- Bluetooth® es una marca comercial registrada de Bluetooth SIG, Inc. en todo el mundo.
- Wi-Fi®, Wi-Fi Direct™, Wi-Fi CERTIFIED™ y el logotipo Wi-Fi son marcas comerciales registradas de Wi-Fi Alliance.
- El resto de las marcas comerciales y derechos de autor son propiedad de sus respectivos dueños.