

cecotec

**BOLERO COOLMARKET TT ORIGIN 110 RED E/BEIGE E/
BLACK E/BLUE E/GREEN E**

Mini frigorífico retro/ Retro mini fridge



bolero

Manual de instrucciones
Instruction manual
Manuel d'instructions
Bedienungsanleitung
Manuale di istruzioni
Manual de instruções
Instrucțiehandleiding
Instrukcja obsługi
Návod k použití

Instrucciones de seguridad	4
Safety instructions	8
Instructions de sécurité	11
Sicherheitshinweise	16
Istruzioni di sicurezza	20
Instruções de segurança	24
Veiligheidsinstructies	28
Instrukcje bezpieczeństwa	32
Bezpečnostní pokyny	36

ÍNDICE

1. Piezas y componentes	41
2. Antes de usar	41
3. Instalación	41
4. Funcionamiento	42
5. Instrucciones para el almacenamiento de alimentos	42
6. Limpieza y mantenimiento	44
7. Resolución de problemas	46
8. Especificaciones técnicas	47
9. Reciclaje de aparatos eléctricos y electrónicos	47
10. Garantía y SAT	48
11. Copyright	48

INDEX

1. Parts and components	49
2. Before use	49
3. Installation	49
4. Operation	50
5. Instructions on food storage	50
6. Cleaning and maintenance	52
7. Troubleshooting	53
8. Technical specifications	54
9. Disposal of old electrical and electronic appliances	55
10. Technical support and warranty	55
11. Copyright	56

SOMMAIRE

1. Pièces et composants	57
2. Avant utilisation	57
3. Installation	57
4. Fonctionnement	58
5. Instructions pour le stockage des aliments	58
6. Nettoyage et entretien	60
7. Résolution de problèmes	61
8. Spécifications techniques	62
9. Recyclage des équipements électriques et électroniques	63
10. Garantie et SAV	64
11. Copyright	64

INHALT

1. Teile und Komponenten	65
2. Vor dem Gebrauch	65
3. Montage	65
4. Bedienung	66
5. Anweisungen für die Lebensmittellagerung	66
6. Reinigung und Wartung	68
7. Problembhebung	70
8. Technische Spezifikationen	71
9. Recycling von Elektro- und Elektronikgeräten	71
10. Garantie und Kundendienst	72
11. Copyright	72

INDICE

1. Parti e componenti	73
2. Prima dell'uso	73
3. Installazione	73
4. Funzionamento	74
5. Istruzioni per la conservazione degli alimenti	74
6. Pulizia e manutenzione	76
7. Risoluzione dei problemi	77
8. Specifiche tecniche	78

9. Riciclaggio di apparecchiature elettriche ed elettroniche	79
10. Garanzia e supporto tecnico	79
11. Copyright	80

ÍNDICE

1. Peças e componentes	81
2. Antes de usar	81
3. Instalação	81
4. Funcionamento	82
5. Instruções para o armazenamento de alimentos	82
6. Limpeza e manutenção	84
7. Resolução de problemas	85
8. Especificações técnicas	86
9. Reciclagem de produtos elétricos e eletrônicos	87
10. Garantia e SAT	88
11. Copyright	88

INHOUD

1. Onderdelen en componenten	89
2. Vóór u het apparaat gebruikt	89
3. Installatie	89
4. Werking	90
5. Instructies voor het bewaren van voedsel	90
6. Schoonmaak en onderhoud	92
7. Probleemoplossing	93
8. Technische specificaties	94
9. Recycling van elektrische en elektronische apparatuur	95
10. Garantie en technische ondersteuning	96
11. Copyright	96

SPIS TREŚCI

1. Części i komponenty	97
2. Przed użyciem	97
3. Instalacja	97
4. Funkcjonowanie	98

5. Instrukcje dotyczące przechowywania pożywienia	98
6. Czyszczenie i konserwacja	100
7. Rozwiązywanie problemów	101
8. Specyfikacja techniczna	102
9. Recykling urządzeń elektrycznych i elektronicznych	103
10. Gwarancja i Serwis techniczny	103
11. Copyright	104

OBSAH

1. Části a složení	105
2. Před použitím	105
3. Instalace	105
4. Fungování	106
5. Pokyny pro skladování potravin	106
6. Čištění a údržba	108
7. Řešení problémů	109
8. Technické specifikace	110
9. Recyklace elektrických a elektronických zařízení	111
10. Záruka a technický servis	111
11. Copyright	111

INSTRUCCIONES DE SEGURIDAD

Lea las siguientes instrucciones atentamente antes de usar el producto. Guarde este manual para futuras referencias o nuevos usuarios.

- Este aparato pueden utilizarlo niños con edad de 8 años y superior y personas con capacidades físicas, sensoriales o mentales reducidas o falta de experiencia y conocimiento, si se les ha dado la supervisión o formación apropiadas respecto al uso del aparato de una manera segura y comprenden los peligros que implica. Los niños no deben jugar con el aparato. La limpieza y el mantenimiento a realizar por el usuario no deben realizarlos los niños sin supervisión.
- No almacene sustancias explosivas tales como botes de aerosol con propelente inflamable en este aparato.
- Este aparato está diseñado exclusivamente para uso doméstico quedando excluido su uso en bares, restaurantes, granjas, hoteles, moteles y oficinas.
- Para evitar la contaminación de alimentos, por favor respetar las instrucciones siguientes:
 - Las aberturas de la puerta de manera prolongada son susceptibles de entrañar un aumento significativo de temperatura de los compartimentos del aparato.
 - Limpiar regularmente las superficies susceptibles de estar en contacto con alimentos y los sistemas de evacuación accesibles.
 - Guardar la carne cruda y el pescado en los contenedores del refrigerador adecuados, de forma que no estén en contacto unos con otros o no goteen unos sobre otros.
 - Los compartimentos "dos estrellas" para productos congelados convienen para almacenar alimentos

precongelados, almacenar o fabricar helados o cubitos de hielo.

- Los compartimentos "una, dos y tres estrellas" no son adecuados para la congelación de alimentos frescos.
- Si el aparato de refrigeración permanece vacío de manera prolongada, desconectarlo efectuando la descongelación, la limpieza, el secado y dejando la puerta abierta para evitar el desarrollo de moho en el interior del aparato.
- ADVERTENCIA: Cuando se coloca el aparato, asegurarse de que el cable de alimentación no está atrapado o dañado.
- ADVERTENCIA: No colocar múltiples tomas de corriente móviles o suministros de corriente móviles en la trasera del aparato.
- ADVERTENCIA: Mantener despejadas las rejillas de ventilación de la envoltura del aparato o del mueble de encastramiento.
- ADVERTENCIA: No utilizar dispositivos mecánicos u otros medios para acelerar el proceso de descongelación distintos de los recomendados por el fabricante.
- ADVERTENCIA: No utilizar aparatos eléctricos en el interior de compartimentos destinados a la conservación de alimentos, a menos que sean del tipo recomendado por el fabricante.
- ADVERTENCIA: No dañar el circuito de refrigeración.
- Inspeccione el cable de alimentación regularmente en busca de daños visibles. Si el cable está dañado, debe ser sustituido por el fabricante, el distribuidor o personas con cualificación similar para evitar un peligro.
- ¡ADVERTENCIA! Es peligroso que cualquier persona que no sea personal autorizado realice tareas de mantenimiento o reparaciones que impliquen la retirada de las cubiertas. Para evitar el riesgo de descarga eléctrica, no intente reparar el aparato usted mismo.

- No coloque bebidas carbonatadas o con gas en el compartimento del congelador. Los polos pueden provocar "quemaduras por congelación". Esto puede suceder si los ingiere tras sacarlos del congelador.
- No retire productos del compartimento del frigorífico o del congelador con las manos húmedas/mojadas, ya que podría provocar abrasiones en la piel o "quemaduras por congelación". No debe colocar botellas ni latas en el compartimento del congelador, ya que pueden reventar cuando su contenido se congele.
- Respete los tiempos de almacenamiento recomendados por el fabricante.
- No permita que los niños manipulen los mandos o jueguen con el frigorífico. El frigorífico es un electrodoméstico pesado. Tenga cuidado cuando lo mueva o transporte. Es peligroso alterar las especificaciones o intentar modificar este producto de cualquier manera.
- Este aparato frigorífico no es adecuado para ser encastrado.
- ADVERTENCIA: Es necesario que, en el caso de puertas o tapas equipadas con cerraduras y llaves, éstas se mantengan fuera del alcance de los niños y no en las proximidades del aparato frigorífico, para evitar que los niños queden encerrados en su interior.
- ADVERTENCIA: El refrigerante utilizado en su aparato y los materiales de aislamiento han de ser desechados correctamente.

Rango de temperaturas

- La información sobre el rango de temperaturas del aparato se encuentra en el marcado del producto. Indica la temperatura ambiente (en la que funciona el aparato) óptima para el funcionamiento adecuado del aparato.

Gama climática	Temperatura ambiente admisible
SN	De +10°C a +32°C
N	De +16°C a +32°C
ST	De +16°C a +38°C
T	De +16°C a +43°C

Notas

- Teniendo en cuenta los valores límite del rango de temperatura ambiente para los climas para los que está diseñado el aparato de refrigeración y que las temperaturas internas podrían verse afectadas por factores como la ubicación del aparato de refrigeración, la temperatura ambiente y la frecuencia de apertura de la puerta, puede que sea necesario modificar el ajuste de cualquier dispositivo de control de la temperatura según estos factores.
- Si el aparato funciona en un entorno distinto al tipo de clima especificado (es decir, más allá del rango de temperatura ambiente nominal), es posible que no pueda mantener las temperaturas deseadas en el compartimento.

Libre de freón

- Este frigorífico utiliza refrigerante sin freón (R600a) y material aislante espumante (ciclopentano), respetuosos con el medio ambiente, sin causar ningún daño a la capa de ozono y con un impacto muy reducido en el calentamiento global. El R600a es inflamable y no presenta fugas durante un uso normal si está sellado en un sistema de refrigeración. En caso de fuga de refrigerante debido a daños en el circuito

de refrigerante, asegúrese de mantener el aparato alejado de llamas y abra las ventanas para ventilar lo antes posible.

- Este símbolo significa: advertencia, riesgo de incendio/materiales inflamables.



SAFETY INSTRUCTIONS

Read these instructions thoroughly before using the appliance. Keep this instruction manual for future reference or new users.

- This appliance can be used by children aged 8 years and above and persons with reduced physical, sensory, or mental capabilities or lack of experience and knowledge if they have been given supervision or instruction concerning use of the appliance in a safe way and understand the hazards involved. Children must not play with the appliance. Cleaning and user maintenance should not be carried out by unsupervised children.
- Do not store explosive substances such as aerosol cans with flammable propellant in this appliance.
- This appliance is designed for domestic use only and is not intended for bars, restaurants, farmhouses, hotels, motels, and offices.
- To avoid food contamination, please follow the below instructions:
- The door openings for a long period of time may cause a significant increase in temperature in the appliance's compartments.
- Clean regularly the surfaces that might be in contact with food and accessible evacuation systems.
- Store raw meat and fish in appropriate containers so as to prevent them from touching or dripping or drip on each

other.

- The two-star compartments are suitable for storing pre-frozen food, storing or making ice cream, and making ice cubes.
- Compartments with one, two, or three stars are not suitable for freezing fresh food.
- If the refrigerator appliance remains empty for a long period of time, unplug it, defrost it, clean it, dry it, and leave the door open to prevent interior mould formation.
- WARNING: when positioning the appliance, make sure that the power cable does not get trapped or damaged.
- WARNING: do not place multi-socket adaptors or portable power supplies on the rear of the appliance.
- WARNING: keep the appliance ventilation grilles or the cabinet for built-in installation free from any obstruction.
- WARNING: do not use mechanical devices or similar to accelerate the defrosting process other than those recommended by the manufacturer.
- WARNING: do not use electrical devices inside the food-preservation compartment unless they're of a type recommended by the manufacturer.
- WARNING: do not damage the refrigeration circuit.
- Check the power cable regularly for visible damage. If the cable is damaged, it must be replaced by the manufacturer, the supplier, or qualified personnel to avoid hazards.
- WARNING! It is dangerous for anyone other than authorised personnel to carry out maintenance or repairs involving the removal of covers. To prevent the electric shock risk do not attempt to repair the appliance yourself.
- Do not place carbonated beverages in the freezer compartment. Ice cream can cause "freezer burns". This can happen if they are ingested after removal from the freezer.

- Do not remove items from the refrigerator or freezer with wet/moist hands, as this may cause skin abrasions or "freeze burns". Bottles and cans should not be placed in the freezer compartment, as they may burst when their contents freeze.
- See the storage times recommended by the manufacturer.
- Do not allow children to play with the controls or the refrigerator. The refrigerator is a heavy household appliance. Caution must be taken when moving the appliance. It is dangerous to alter specifications or attempt to modify this appliance in any way.
- This refrigeration appliance is not suitable for built-in installation.
- WARNING: if doors or lids are fitted with locks and keys, they must be kept out of reach of children and not in the vicinity of the refrigerating appliance, to prevent children from being locked inside.
- WARNING: the refrigerant used in your appliance and the insulation materials must be disposed of correctly.

Temperature range

- The appliance temperature range information can be found on its marking, which indicates the optimum room temperature for proper operation of the appliance.

Climate range	Optimum room temperature
SN	from 10 °C to 32 °C
N	from 16 °C to 32 °C
ST	from 16 °C to 38 °C
T	from 16 °C to 43 °C

Note

- Bearing in mind the limiting values of the room temperature range for the climates for which the cooling appliance is designed and that internal temperatures may be affected by factors such as the location of the cooling appliance, room temperature and frequency of door opening, it may be necessary to modify the setting of any temperature-control device according to these factors.
- If the appliance is operated in an environment other than the specified climate type (i.e., beyond the rated ambient temperature range), it may not be able to maintain the desired compartment temperatures.

Free of Freon

- This refrigerator uses freon-free refrigerant (R600a) and foaming insulation material (cyclopentane), which are environmentally friendly, do not cause damage to the ozone layer, and have a very low impact on global warming. R600a is flammable and does not leak during normal use when sealed in a refrigeration system. In the event of refrigerant leakage due to damage to the refrigerant circuit, be sure to keep the appliance away from open flames and open the windows to ventilate as soon as possible.

-  This symbol means: warning, fire hazard/flammable materials.

INSTRUCTIONS DE SÉCURITÉ

Veuillez lire les instructions suivantes avec attention avant d'utiliser l'appareil. Gardez bien ce manuel pour de futures

références ou pour tout nouvel utilisateur.

- Cet appareil peut être utilisé par des enfants de 8 ans et plus et par des personnes aux capacités physiques, mentales ou sensorielles réduites, ou sans expérience ni connaissances s'ils sont surveillés et/ou ont reçu les informations nécessaires à l'utilisation correcte de l'appareil et qu'ils ont bien compris les risques qu'il implique. Empêchez les enfants de jouer avec le produit. Le nettoyage et l'entretien du produit ne peuvent pas être menés à terme par les enfants.
- Ne stockez pas de substances explosives telles que des aérosols avec un gaz propulseur inflammable dans cet appareil.
- Cet appareil est conçu pour un usage domestique uniquement et ne doit pas être utilisé dans les bars, restaurants, fermes, hôtels, motels et bureaux.
- Pour éviter la contamination des aliments, veuillez respecter les instructions suivantes :
- L'ouverture prolongée de la porte peut entraîner une augmentation significative de la température des compartiments de l'appareil.
- Nettoyez régulièrement les surfaces qui entrent en contact avec les aliments et les systèmes de drainage accessibles.
- Conservez la viande et le poisson crus dans les tiroirs ou sur les clayettes appropriées afin qu'ils n'entrent pas en contact les uns avec les autres ou qu'ils ne s'égouttent pas les uns sur les autres.
- Les compartiments à deux étoiles pour aliments surgelés conviennent pour stocker des aliments pré-congelés, pour ranger ou faire des glaces et pour faire des glaçons.
- Les compartiments à une, deux ou trois étoiles ne conviennent pas pour congeler des aliments frais.
- Si le réfrigérateur reste vide pendant une période prolongée,

éteignez-le en le dégivrant, en le nettoyant, en le séchant et en laissant la porte ouverte afin d'éviter la formation de moisissures à l'intérieur de l'appareil.

- AVERTISSEMENT : lorsque vous placez l'appareil, veillez à ce que le câble d'alimentation ne soit pas coincé ou endommagé.
- AVERTISSEMENT : ne placez pas de multiprises à l'arrière de l'appareil.
- AVERTISSEMENT : n'obstruez pas les grilles de ventilation de l'appareil ou l'endroit où le réfrigérateur est placé.
- AVERTISSEMENT : n'utilisez aucun appareil mécanique ou d'autres moyens pour accélérer le processus de dégivrage autres que ceux recommandés par le fabricant.
- AVERTISSEMENT : n'utilisez pas d'appareils électriques à l'intérieur des compartiments, sauf s'ils sont du type recommandé par le fabricant.
- AVERTISSEMENT : n'endommagez pas le circuit de refroidissement.
- Inspectez le câble d'alimentation régulièrement pour rechercher des dommages visibles. Si le câble est endommagé, il doit être remplacé par le fabricant, le distributeur ou des personnes avec une qualification similaire afin d'éviter tout danger.
- AVERTISSEMENT ! Il est dangereux pour toute personne autre que le personnel autorisé d'effectuer des travaux d'entretien ou de réparation qui impliquent le retrait des caches ou couvercles. Pour éviter tout risque de choc électrique, n'essayez pas de réparer l'appareil vous-même.
- Ne placez pas de boissons gazeuses ou contenant du gaz dans le compartiment congélateur. Les glaces peuvent provoquer des brûlures à cause du froid. Cela peut se produire s'ils sont ingérés après leur sortie du congélateur.
- Ne retirez pas les articles du compartiment réfrigérateur

ou du compartiment congélateur avec vos mains mouillées ou humides, car cela peut provoquer des abrasions de la peau ou des brûlures à cause du froid. Les bouteilles et les boîtes de conserve ne doivent pas être placées dans le compartiment congélateur, car elles risquent d'éclater lorsque leur contenu gèle.

- Respectez les temps de stockage recommandés par le fabricant.
- Ne laissez pas les enfants manipuler les commandes ou jouer avec le réfrigérateur. Le réfrigérateur est un appareil lourd. Faites bien attention lorsque vous le déplacez ou le transportez. Il est dangereux de modifier les spécifications ou de tenter de modifier ce produit de quelque manière que ce soit.
- Ce réfrigérateur ne peut pas être encastré.
- AVERTISSEMENT : si la porte de l'appareil est munie de verrou et de clé, gardez la clé hors de portée des enfants et du réfrigérateur pour éviter que les enfants ne soient enfermés à l'intérieur.
- AVERTISSEMENT : le réfrigérant utilisé dans votre appareil et les matériaux d'isolation doivent être éliminés correctement.

Intervalle de température

- Les informations relatives à l'intervalle de température de l'appareil figurent sur le marquage du produit. Cela indique la température ambiante optimale (à laquelle l'appareil fonctionne) pour le bon fonctionnement de l'appareil.

Classe climatique	Température ambiante admissible
SN	De +10 °C à +32 °C

N	De +16 °C à +32 °C
ST	De +16 °C à +38 °C
T	De +16 °C à +43 °C

Notes

- Considérant les valeurs limites de l'intervalle de température ambiante pour les climats pour lesquels l'appareil de réfrigération est conçu et que les températures internes peuvent être affectées par des facteurs tels que l'emplacement de l'appareil de réfrigération, la température ambiante et la fréquence d'ouverture de la porte, il pourra être nécessaire de modifier le réglage de tout dispositif de contrôle de la température en fonction de ces facteurs.
- Si l'appareil est utilisé dans un environnement autre que le type de climat spécifié (c'est-à-dire au-delà de l'intervalle de température ambiante nominale), il est possible qu'il ne soit pas en mesure de maintenir les températures souhaitées dans le compartiment.

Sans fréon

- Ce réfrigérateur utilise un réfrigérant sans fréon (R600a) et un matériau d'isolation moussant (cyclopentane), qui sont respectueux de l'environnement, ne causent pas de dommages à la couche d'ozone et ont un très faible impact sur le réchauffement climatique. Le R600a est inflammable et ne présente pas de fuites en utilisation normale lorsqu'il est scellé dans un système de réfrigération. En cas de fuite de réfrigérant due à un endommagement du circuit frigorifique, veuillez à éloigner l'appareil des flammes nues et à ouvrir les fenêtres pour aérer le plus rapidement possible.

-  Ce symbole signifie : avertissement, risque

d'incendie / matériaux inflammables.

SICHERHEITSHINWEISE

Lesen Sie die folgenden Hinweise aufmerksam durch, bevor Sie das Produkt verwenden. Bewahren Sie diese Bedienungsanleitung zum Nachschlagen oder für neue Benutzer auf.

- Dieses Gerät kann von Kindern ab 8 Jahren und darüber sowie von Personen mit verringerten physischen, sensorischen oder mentalen Fähigkeiten oder Mangel an Erfahrung und Wissen benutzt werden, wenn sie beaufsichtigt oder bezüglich des sicheren Gebrauchs des Geräts unterwiesen wurden und die daraus resultierenden Gefahren verstehen. Kinder dürfen nicht mit dem Gerät spielen. Reinigung und Wartung durch den Benutzer sollten nicht von Kindern ohne Aufsicht durchgeführt werden.
- Bewahren Sie keine explosiven Stoffe wie Spraydosen mit entflammbarem Treibmittel in diesem Gerät auf.
- Dieses Gerät ist nur für den Hausgebrauch bestimmt und darf nicht in Bars, Restaurants, Bauernhöfen, Hotels, Motels und Büros verwendet werden.
- Um die Kontamination der Lebensmittel zu vermeiden, beachten Sie bitte die folgenden Hinweise:
- Längeres Öffnen der Tür kann zu einem erheblichen Anstieg der Temperatur in den Gerätefächern führen.
- Regelmäßige Reinigung der Oberflächen, die mit Lebensmitteln in Berührung kommen, und der zugänglichen Abflusssysteme.
- Bewahren Sie rohes Fleisch und rohen Fisch in geeigneten Kühlbehältern auf, damit sie nicht miteinander in Berührung

kommen oder aufeinander tropfen können.

- Die „Zwei-Sterne“-Tiefkühlfächer für Tiefkühlprodukte eignen sich für die Aufbewahrung von vorgefrorenen Lebensmitteln, die Lagerung oder Herstellung von Eiscreme oder Eiswürfeln.
- Die Fächer mit zwei oder drei Sternen sind nicht zum Einfrieren frischer Lebensmittel geeignet.
- Wenn das Kühlgerät über einen längeren Zeitraum leer, schalten Sie es aus, indem Sie es abtauen, reinigen, trocknen und die Tür offenlassen, um Schimmelbildung im Inneren des Geräts zu vermeiden.
- WARNUNG: Achten Sie beim Aufstellen des Geräts darauf, dass das Netzkabel nicht eingeklemmt oder beschädigt wird.
- WARNUNG: Stellen Sie keine mobilen Mehrfachsteckdosen oder mobilen Netzteile auf der Rückseite des Geräts auf.
- WARNUNG: Halten Sie die Lüftungsgitter des Gerätegehäuses oder des Einbauschranks frei.
- WARNUNG: Verwenden Sie keine mechanischen Vorrichtungen oder andere Mittel zur Beschleunigung des Abtauprozesses, die nicht vom Hersteller empfohlen werden.
- WARNUNG: Benutzen Sie keine elektrischen Geräte in Lebensmittellagerfächern, es sei denn, es handelt sich um einen vom Hersteller empfohlenen Typ.
- WARNUNG: Der Kühlkreislauf darf nicht beschädigt werden.
- Überprüfen Sie das Netzkabel regelmäßig auf sichtbare Schäden. Ist das Netzkabel beschädigt, muss es vom Hersteller, einem Servicetechniker oder ähnlich qualifizierten Personen ausgetauscht werden, um eine Gefährdung zu vermeiden.
- WARNUNG! Es ist gefährlich, dass jeder Personen, die nicht befugt sind, Wartungs- oder Reparaturarbeiten

durchzuführen, bei denen die Abdeckungen entfernt werden müssen. Um das Risiko eines Stromschlags zu verringern, versuchen Sie nicht die Maschine selbst zu reparieren.

- Legen Sie keine kohlenstoffhaltigen oder kohlenstoffhaltigen Getränke in den Gefrierschrank. Speiseeis kann „Gefrierbrand“ verursachen. Dies kann passieren, wenn sie nach der Entnahme aus dem Gefrierschrank verschluckt werden.
- Nehmen Sie Gegenstände nicht mit nassen Händen aus dem Gefrierschrank, da dies zu Hautabschürfungen oder „Gefrierbrand“ führen kann. Flaschen und Dosen sollten nicht in den Gefrierschrank gestellt werden, da sie platzen können, wenn ihr Inhalt gefriert.
- Befolgen Sie die von den Herstellern vorgeschlagenen Lagerzeiten und Haltbarkeitsdaten.
- Lassen Sie Kinder nicht die Kontrollen manipulieren oder mit dem Kühlschrank zu spielen. Der Kühlschrank ist ein schweres Elektrogerät. Gehen Sie mit dem Gerät vorsichtig vor, wenn Sie es bewegen oder transportieren. Es ist gefährlich, die Spezifikationen zu ändern oder zu versuchen, dieses Produkt in irgendeiner Weise zu modifizieren.
- Dieser Kühlschrank ist nicht für den Einbau geeignet.
- **WARNUNG:** Wenn Türen oder Deckel mit Schlössern und Schlüsseln versehen sind, müssen diese außerhalb der Reichweite von Kindern und nicht in der Nähe des Kühlgeräts aufbewahrt werden, um zu verhindern, dass Kinder darin eingeschlossen werden.
- **WARNUNG:** Das in Ihrem Gerät verwendete Kältemittel und die Isoliermaterialien müssen ordnungsgemäß entsorgt werden.

Temperaturbereich

- Informationen über den Temperaturbereich des Geräts finden Sie auf der Produktkennzeichnung. Einleiten die optimale Umgebungstemperatur (auf der das Gerät arbeitet) für den ordnungsgemäßen Betrieb des Geräts an.

Klimaklasse	Zulässige Umgebungstemperatur
SN	Von 10°C bis 32°C
N	Von 16°C bis 32°C
ST	Von 16°C bis 38°C
T	Von 16°C bis 43°C

Notas

- Unter Berücksichtigung der Grenzwerte des Umgebungstemperaturbereichs für die Klimazonen, für die das Kühlgerät ausgelegt ist, und der Tatsache, dass die Innentemperaturen durch Faktoren wie den Standort des Kühlgeräts, die Umgebungstemperatur und die Häufigkeit des Öffnens der Tür beeinflusst werden können, kann es erforderlich sein, die Einstellung einer Temperaturregeleinrichtung entsprechend diesen Faktoren zu ändern.
- Wenn das Gerät in einer Umgebung betrieben wird, die nicht dem angegebenen Klimatyp entspricht (d. h. außerhalb des Nenn-Umgebungstemperaturbereichs), kann es möglicherweise die gewünschten Fachtemperaturen nicht einhalten.

Freonfrei

- Dieser Kühlschrank verwendet ein freonfreies Kältemittel (R600a) und ein schäumendes Isoliermaterial (Cyclopentan), die umweltfreundlich sind, die Ozonschicht nicht schädigen und die globale Erwärmung nur geringfügig beeinflussen. R600a ist brennbar und bei normalem Gebrauch nicht ausläuft, wenn es in einem Kühlsystem versiegelt ist. Sollte aufgrund einer Beschädigung des Kältemittelkreislaufs Kältemittel austreten, halten Sie das Gerät von offenen Flammen fern und öffnen Sie so schnell wie möglich die Fenster, um zu lüften.

-  Dieses Symbol bedeutet: Warnung, Brandgefahr/brennbare Materialien.

ISTRUZIONI DI SICUREZZA

Leggere le seguenti istruzioni prima di usare l'apparecchio. Conservare questo manuale per consultazioni future o nuovi utenti.

- Questo apparecchio può essere usato da bambini a partire da 8 anni e da persone con ridotte capacità fisiche, sensoriali o mentali o con mancanza di esperienza e conoscenza, a condizione che siano supervisionati o istruiti sull'uso dell'apparecchio in modo sicuro e che comprendano i pericoli connessi. I bambini non devono giocare con l'apparecchio. La pulizia e la manutenzione non devono essere effettuate da bambini senza supervisione.
- Non conservare sostanze esplosive come bombolette spray con propellente infiammabile dentro l'apparecchio.
- Questo apparecchio è stato progettato solo per uso

domestico e non può essere utilizzato in bar, ristoranti, aziende agricole, alberghi, motel e uffici.

- Per evitare la contaminazione degli alimenti, osservare le seguenti istruzioni:
- L'apertura prolungata della porta può provocare un aumento significativo della temperatura dei vani dell'apparecchio.
- Pulire regolarmente le superfici a contatto con gli alimenti e dei sistemi di drenaggio accessibili.
- Conservare la carne e il pesce crudi in appositi contenitori da frigorifero, in modo che non entrino in contatto tra loro e non gocciolino l'uno sull'altro.
- I vani "a due stelle" per i prodotti surgelati sono adatti per conservare alimenti precongelati, per conservare o preparare gelati o cubetti di ghiaccio.
- I vani "a una, due e tre stelle" non sono adatti al congelamento di alimenti freschi.
- Se l'apparecchio di refrigerazione rimane vuoto per un periodo di tempo prolungato, spegnerlo, sbrinarlo, pulirlo, asciugarlo e lasciare la porta aperta per prevenire la formazione di muffa all'interno.
- ATTENZIONE: quando si posiziona l'apparecchio, assicurarsi che il cavo di alimentazione non sia incastrato o danneggiato.
- ATTENZIONE: non collocare prese multiple o alimentatori potatili sul retro dell'apparecchio.
- ATTENZIONE: mantenere libere le griglie di ventilazione dell'involucro dell'apparecchio o del mobile da incasso.
- ATTENZIONE: non utilizzare dispositivi meccanici né altri mezzi diversi da quelli suggeriti dal produttore per accelerare il processo di sbrinamento.
- ATTENZIONE: non utilizzare apparecchi elettrici all'interno del vano di conservazione degli alimenti, a meno che non siano del tipo raccomandato dal produttore.

- ATTENZIONE: non danneggiare il circuito frigorifero.
- Osservare accuratamente il cavo di alimentazione in cerca di danni visibili. Se il cavo è danneggiato, deve essere sostituito dal produttore, dal rivenditore o da persone qualificate per evitare pericoli.
- ATTENZIONE! È pericoloso che persone diverse dal personale autorizzato eseguano interventi di manutenzione o riparazione che comportino la rimozione dei coperchi. Per evitare il rischio di scosse elettriche, non tentare di riparare l'apparecchio da soli.
- Non collocare bevande gassate o carbonate nel vano freezer. I ghiaccioli possono causare "ustioni da congelamento". Questo può accadere se vengono ingeriti dopo essere stati tolti dal freezer.
- Non rimuovete gli oggetti dal frigorifero o dal freezer con le mani bagnate o umide, poiché ciò potrebbe causare abrasioni alla pelle o "ustioni da congelamento". Le bottiglie e le lattine non devono essere collocate nel vano freezer, poiché potrebbero esplodere se congelate.
- Rispettare i tempi di conservazione raccomandati dal produttore.
- Non permettere ai bambini di manomettere i controlli o di giocare con il frigorifero. Il frigorifero è un apparecchio pesante. Prestare attenzione durante lo spostamento o il trasporto. È pericoloso alterare le specifiche o tentare di modificare l'apparecchio in qualsiasi modo.
- Questo apparecchio di refrigerazione non è adatto all'installazione a incasso.
- ATTENZIONE: se le porte o i coperchi sono dotati di serrature e chiavi, queste devono essere tenute fuori dalla portata dei bambini e lontane dall'apparecchio di refrigerazione per evitare che i bambini rimangano chiusi dentro.

- ATTENZIONE: il refrigerante utilizzato nell'apparecchio e i materiali isolanti devono essere smaltiti correttamente.

Intervalli di temperatura

- Le informazioni sull'intervallo di temperatura dell'apparecchio sono riportate sulla marcatura dello stesso. La marcatura indica la temperatura ambiente ottimale per il corretto funzionamento dell'apparecchio.

Gamma climatica	Temperatura ambiente consentita
SN	Da +10 °C a +32 °C
N	Da +16 °C a +32 °C
ST	Da +16 °C a +38 °C
T	Da +16 °C a +43 °C

Nota

- Tenendo conto dei valori limite dell'intervallo di temperatura ambiente dei climi per i quali l'apparecchio di raffreddamento è stato progettato e del fatto che le temperature interne possono essere influenzate da fattori quali la posizione dell'apparecchio di raffreddamento, la temperatura ambiente e la frequenza di apertura della porta, può essere necessario modificare l'impostazione di qualsiasi dispositivo di controllo della temperatura in base a questi fattori.
- Se l'apparecchio viene fatto funzionare in un ambiente diverso dal tipo di clima specificato (cioè oltre l'intervallo di temperatura ambiente nominale), potrebbe non essere in grado di mantenere le temperature desiderate nei vani.

Assenza di freon

- Questo frigorifero utilizza un refrigerante privo di freon (R600a) e un materiale isolante schiumogeno (ciclopentano), che rispettano l'ambiente, non causano danni allo strato di ozono e hanno un impatto molto ridotto sul riscaldamento globale. L'R600a è infiammabile e non perde durante il normale utilizzo se sigillato in un sistema di refrigerazione. In caso di perdita di refrigerante dovuta a danni al circuito del refrigerante, tenere l'apparecchio lontano da fiamme libere e aprire le finestre per ventilare il prima possibile.

-  Questo simbolo significa: attenzione, pericolo di incendio/materiali infiammabili.

INSTRUÇÕES DE SEGURANÇA

Leia as seguintes instruções atentamente antes de usar o aparelho. Guarde este manual para referências futuras ou novos utilizadores.

- Este aparelho pode ser utilizado por crianças a partir dos 8 anos de idade e por pessoas com capacidades físicas, sensoriais ou mentais reduzidas ou com falta de experiência e conhecimentos, se lhes tiver sido dada supervisão ou instruções relativas à utilização do aparelho de uma forma segura e compreendem os perigos envolvidos. Não permita que as crianças brinquem com o aparelho. A limpeza e manutenção do aparelho não devem ser efetuadas por crianças sem supervisão.
- Não armazene substâncias explosivas tais como latas de aerossóis com propulsor inflamável neste aparelho.
- Este aparelho foi desenhado apenas para uso doméstico e não para uso em cafés, restaurantes, quintas, hotéis, motéis

e escritórios.

- Para evitar a contaminação dos alimentos, observe as seguintes instruções:
- As aberturas da porta por tempo prolongado podem aumentar a temperatura de forma significativa dos compartimentos do aparelho.
- Limpe com frequência as superfícies suscetíveis de estarem em contacto com os alimentos e os sistemas de drenagem acessíveis.
- Armazene carne e peixe crus nas prateleiras do frigorífico para que não entrem em contacto um com o outro nem pinguem um sobre o outro.
- Os compartimentos para alimentos congelados de duas estrelas são adequados para armazenar alimentos pré-congelados e armazenar ou fazer gelados e cubos de gelo.
- Os compartimentos com uma, duas ou três estrelas não são adequados para congelar alimentos frescos.
- Se o aparelho permanecer vazio durante um longo período de tempo, desligue-o fazendo uma descongelação, limpeza, secagem e deixe a porta aberta para evitar o desenvolvimento de bolor no interior.
- ADVERTÊNCIA: Ao colocar o aparelho, certifique-se de que o cabo de alimentação não está preso ou danificado.
- ADVERTÊNCIA: Não coloque várias tomadas móveis ou fontes de alimentação móveis na parte de trás do aparelho.
- ADVERTÊNCIA: Mantenha as grelhas de ventilação do aparelho ou do móvel de encastre desobstruídas.
- ADVERTÊNCIA: Não utilize dispositivos mecânicos ou outros meios para acelerar o processo de descongelamento para além dos recomendados pelo fabricante.
- ADVERTÊNCIA: Não utilize aparelhos elétricos dentro

dos compartimentos, a menos que sejam de um tipo recomendado pelo fabricante.

- ADVERTÊNCIA: Não danifique o circuito de arrefecimento.
- Inspeccione o cabo de alimentação regularmente em busca de danos visíveis. Se o cabo for danificado, deve ser substituído pelo fabricante, pelo distribuidor ou por pessoas com qualificações semelhantes, a fim de evitar um perigo.
- AVISO! É perigoso para qualquer pessoa que não seja pessoal autorizado efetuar a manutenção ou reparações que envolvam a remoção de coberturas. Para evitar o risco de choque elétrico, não tente reparar o aparelho por si próprio.
- Não coloque bebidas carbonatadas ou com gás no congelador. Os gelados podem provocar "queimaduras por congelação". Isto pode ocorrer se os ingerir após retirá-los do congelador.
- Não retire objetos com as mãos húmidas/molhadas, pois poderia provocar abrasões na pele ou "queimaduras por congelação". Não deve colocar garrafas nem latas no congelador, pois podem rebentar quando o conteúdo se congelar.
- Cumpra os tempos de armazenamento recomendados pelo fabricante.
- Não permita que as crianças toquem os controlos ou brinquem com o aparelho. O frigorífico é um eletrodoméstico pesado. Tome cuidado quando mover ou transportar o aparelho. É perigoso alterar as especificações ou tentar modificar este aparelho de qualquer forma.
- Este aparelho não é apto para ser encastrado.
- ADVERTÊNCIA: Se as portas ou tampas estiverem equipadas com fechaduras e chaves, devem ser mantidas fora do alcance das crianças e não nas proximidades do aparelho frigorífico, para evitar que as crianças fiquem trancadas no

seu interior.

- ADVERTÊNCIA: O refrigerante utilizado no seu aparelho e os materiais de isolamento devem ser eliminados corretamente.

Faixa de temperatura

- A informação da faixa de temperaturas do aparelho está situada na marcação CE. Indica a temperatura ambiente ótima (na qual o aparelho funciona) para o bom funcionamento do aparelho.

Classe climática	Faixa de temperatura ambiente
SN	De +10 °C a +32 °C
N	De +16 °C a +32 °C
ST	De +16 °C a +38 °C
T	De +16 °C a +43 °C

Nota

- Considerando os valores-limite da faixa de temperatura ambiente para os climas para os quais o aparelho foi concebido e que as temperaturas internas podem ser afetadas por fatores tais como a localização do aparelho, temperatura ambiente e frequência de abertura da porta, pode ser necessário modificar a configuração de qualquer dispositivo de controlo de temperatura de acordo com estes fatores.
- Se o aparelho for utilizado num ambiente diferente do tipo de clima especificado (isto é, para além da faixa de temperatura ambiente nominal), pode não ser capaz de

manter as temperaturas desejadas do compartimento.

Livre de freon

- Este frigorífico utiliza refrigerante livre de Freon (R600a) e material de isolamento com espuma (ciclopentano), que são amigos do ambiente, não causam danos à camada de ozono e têm um impacto muito baixo no aquecimento global. O R600a é inflamável e não apresenta fugas durante a utilização normal quando selado num sistema de arrefecimento. Em caso de fuga de refrigerante devido a danos no circuito de arrefecimento, certifique-se de manter o aparelho afastado de chamas abertas e janelas abertas para ventilar o mais rapidamente possível.

-  Este símbolo significa: cuidado, risco de incêndio/materiais inflamáveis.

VEILIGHEIDSINSTRUCTIES

Lees de volgende instructies aandachtig voordat u het product gebruikt. Bewaar deze handleiding voor toekomstig(e) gebruik of gebruikers.

- Dit apparaat kan worden gebruikt door kinderen vanaf 8 jaar en personen met verminderde lichamelijke, zintuiglijke of geestelijke vermogens of met gebrek aan ervaring en kennis, indien zij onder toezicht staan of instructies hebben gekregen over het veilig gebruik van het apparaat en de gevaren ervan begrijpen. Kinderen mogen niet met het apparaat spelen. Reiniging en onderhoud door de gebruiker mogen niet zonder toezicht door kinderen worden uitgevoerd.
- Bewaar geen explosieve stoffen zoals spuitbussen met brandbaar drijfgas in dit apparaat.

- Dit apparaat is uitsluitend bestemd voor huishoudelijk gebruik en is niet bestemd voor gebruik in bars, restaurants, boerderijen, hotels, motels en kantoren.
- Om verontreiniging van levensmiddelen te voorkomen, dient u de volgende instructies in acht te nemen:
- Het langdurig openen van de deur kan leiden tot een aanzienlijke stijging van de temperatuur in het apparaat.
- Regelmatige reiniging van oppervlakken die met levensmiddelen in aanraking komen en van toegankelijke afvoersystemen.
- Bewaar rauw vlees en vis in geschikte koelcontainers zodat ze niet met elkaar in contact komen of op elkaar druppelen.
- De "twee sterren" vakken voor diepvriesproducten zijn geschikt voor het bewaren van voorgevroren levensmiddelen, het bewaren of maken van ijs of ijsblokjes.
- Vakken met één, twee en drie sterren zijn niet geschikt voor het invriezen van verse levensmiddelen.
- Als het apparaat gedurende langere tijd leeg blijft, schakel het dan uit door het apparaat te ontdooien, schoon te maken, te drogen en de deur open te laten om schimmelvorming in het apparaat te voorkomen.
- **WAARSCHUWING:** Let er bij het plaatsen van het apparaat op dat het netsnoer niet bekneld of beschadigd raakt.
- **WAARSCHUWING:** Plaats niet meerdere mobiele stopcontacten of mobiele voedingen aan de achterkant van het apparaat.
- **WAARSCHUWING:** Houd de ventilatieroosters van de behuizing van het apparaat of van de kast waar hij staat vrij.
- **WAARSCHUWING:** Gebruik geen andere mechanische apparaten of andere middelen om het ontdooiproces te versnellen dan die welke door de fabrikant worden aanbevolen.

- WAARSCHUWING: Gebruik geen elektrische apparaten in voedselopslagruimten, tenzij ze van een door de fabrikant aanbevolen type zijn.
- WAARSCHUWING: Beschadig het koelcircuit niet.
- Controleer de kabel regelmatig op zichtbare schade. Als de kabel beschadigd is, moet hij worden vervangen door de fabrikant, de distributeur of een soortgelijk gekwalificeerd persoon, om gevaar te voorkomen.
- WAARSCHUWING! Het is gevaarlijk voor iemand anders dan bevoegd personeel om onderhoud of reparaties uit te voeren waarbij afdekkingen moeten worden verwijderd. Probeer het apparaat niet zelf te repareren om het risico van een elektrische schok te vermijden.
- Plaats geen koolzuurhoudende dranken in het vriesvak. Stokken kunnen "vriesbrand" veroorzaken. Dit kan gebeuren als ze worden ingeslikt nadat ze uit de vriezer zijn gehaald.
- Verwijder geen voorwerpen uit de koelkast of het vriesvak met natte/vochtige handen, omdat dit schaafwonden of "vriesbrandwonden" kan veroorzaken. Flessen en blikjes mogen niet in het vriesvak worden geplaatst omdat ze kunnen barsten wanneer hun inhoud bevroert.
- Neem de door de fabrikant aanbevolen opslagtijden in acht.
- Laat kinderen niet met de bediening knoeien of met de koelkast spelen. De koelkast is een zwaar apparaat. Wees voorzichtig bij het verplaatsen of vervoeren. Het is gevaarlijk de specificaties te wijzigen of te proberen dit product op enigerlei wijze aan te passen.
- Dit koelapparaat is niet geschikt voor inbouw.
- WAARSCHUWING: Indien deuren of deksels voorzien zijn van sloten en sleutels, moeten deze buiten het bereik van kinderen en niet in de nabijheid van het koelapparaat worden bewaard, om te voorkomen dat kinderen erin worden

opgesloten.

- WAARSCHUWING: Het in uw toestel gebruikte koelmiddel en de isolatiematerialen moeten op de juiste wijze worden afgevoerd.

Temperatuurbereik

- Informatie over het temperatuurbereik van het apparaat vindt u op de productmarkering. Geeft de optimale omgevingstemperatuur aan (waarop het apparaat werkt) voor een goede werking van het apparaat.

Klimaatbereik	Toelaatbare omgevingstemperatuur
SN	van +10°C tot +32°C
N	van +16°C tot +32°C
ST	van +16°C tot +38°C
T	van +16°C tot +43°C

Opmerkingen:

- Rekening houdend met de grenswaarden van het omgevingstemperatuurbereik voor het klimaat waarvoor het koelapparaat is ontworpen en met het feit dat de binnentemperatuur kan worden beïnvloed door factoren zoals de plaats van het koelapparaat, de omgevingstemperatuur en de frequentie waarmee de deur wordt geopend, kan het nodig zijn de instelling van een temperatuurregelaar aan te passen aan deze factoren.
- Als het apparaat wordt gebruikt in een andere omgeving dan het gespecificeerde klimaatype (d.w.z. buiten het nominale omgevingstemperatuurbereik), kan het mogelijk niet de

gewenste temperaturen handhaven.

Freonvrij

- Deze koelkast gebruikt Freon-vrij koelmiddel (R600a) en schuimend isolatiemateriaal (cyclopentaan), die milieuvriendelijk zijn, geen schade toebrengen aan de ozonlaag en een zeer gering effect hebben op de opwarming van de aarde. R600a is ontvlambaar en lekt bij normaal gebruik niet wanneer het in een koelsysteem is afgesloten. In geval van lekkage van koelmiddel ten gevolge van beschadiging van het koelcircuit, dient u het apparaat uit de buurt van open vuur te houden en de ramen zo snel mogelijk te openen om te ventileren.

-  Dit symbool betekent: waarschuwing, brandgevaar/brandbare materialen.

INSTRUKCJE BEZPIECZEŃSTWA

Przed użyciem produktu należy uważnie przeczytać poniższe instrukcje. Zachowaj tę instrukcję do wykorzystania w przyszłości lub dla nowych użytkowników.

- To urządzenie może być używane przez dzieci w wieku 8 lat i starsze oraz przez osoby o ograniczonych zdolnościach fizycznych, sensorycznych lub umysłowych lub bez doświadczenia i wiedzy, pod warunkiem, że są one pod odpowiednim nadzorem lub zostały poinstruowane w zakresie bezpiecznego korzystania z urządzenia. i rozumieją związane z tym niebezpieczeństwa. Dzieci nie mogą bawić się urządzeniem. Dzieci nie mogą bez nadzoru czyścić i konserwować urządzenia.
- Nie przechowuj w tym urządzeniu substancji wybuchowych,

takich jak puszki aerozolu z palnym gazem pędnym.

- To urządzenie przeznaczone jest wyłącznie do użytku domowego i nie nadaje się do użytku w barach, restauracjach, gospodarstwach rolnych, hotelach, motelach i biurach.
- Aby uniknąć zanieczyszczenia żywności, należy przestrzegać następujących instrukcji:
- Długotrwałe otwieranie drzwi może spowodować znaczny wzrost temperatury w komorach urządzenia.
- Regularnie czyść powierzchnie, które mogą mieć kontakt z żywnością i dostępne systemy ewakuacyjne.
- Przechowuj surowe mięso i ryby w odpowiednich pojemnikach do lodówki, aby się nie stykały i nie kapały.
- Komory „dwugwiazdkowe” na produkty mrożone nadają się do przechowywania wstępnie zamrożonej żywności, przechowywania lub przygotowywania lodów lub kostek lodu.
- Komory „jedno-, dwu- i trzygwiazdkowe” nie nadają się do zamrażania świeżej żywności.
- Jeśli urządzenie chłodnicze pozostaje puste przez dłuższy czas, odłącz je, rozmrażając, czyszcząc, susząc i pozostawiając otwarte drzwi, aby zapobiec rozwojowi pleśni wewnątrz urządzenia.
- OSTRZEŻENIE: Podczas ustawiania urządzenia upewnij się, że kabel zasilający nie jest uwięziony ani uszkodzony.
- OSTRZEŻENIE: Nie umieszczaj z tyłu urządzenia wielu przenośnych gniazdek zasilających ani przenośnych zasilaczy.
- OSTRZEŻENIE: Utrzymywać kratki wentylacyjne obudowy urządzenia w czystości.
- OSTRZEŻENIE: Nie używaj urządzeń mechanicznych lub innych środków przyspieszających proces rozmrażania, innych niż zalecane przez producenta.

- OSTRZEŻENIE: Nie należy używać wewnątrz przedziałów urządzeń elektrycznych, o ile nie są to urządzenia zalecane przez producenta.
- OSTRZEŻENIE: Nie uszkodzić obwodu chłodzącego.
- Regularnie sprawdzaj przewód zasilający pod kątem widocznych uszkodzeń. Jeśli kabel jest uszkodzony, powinien zostać zastąpiony przez producenta, dystrybutora lub osoby z odpowiednimi kwalifikacjami, aby zapobiec wypadkowi.
- Ostrzeżenie Wykonywanie czynności konserwacyjnych lub napraw obejmujących zdejmowanie osłon jest niebezpieczne dla osób innych niż upoważniony personel. Aby uniknąć ryzyka porażenia prądem, nie próbuj samodzielnie naprawiać urządzenia.
- Nie umieszczaj napojów gazowanych ani gazowanych w komorze zamrażarki. Pora mogą powodować „oparzenia zamrażarki”. Może się to zdarzyć, jeśli zjesz je po wyjęciu z zamrażarki.
- Nie wyjmować przedmiotów z komory lodówki lub zamrażarki wilgotnymi/mokrymi rękoma, ponieważ może to spowodować otarcia skóry lub „oparzenia zamrażarki”. Butelki i puszki nie powinny być umieszczane w komorze zamrażarki, ponieważ mogą pęknąć, gdy ich zawartość zamroźnie.
- Przestrzegać czasów przechowywania zalecanych przez producenta.
- Niepozwalaj dzieciom manipulować elementami sterującymi ani bawić się lodówką. Lodówka to ciężkie urządzenie. Zachowaj ostrożność podczas przenoszenia lub transportu. Zmiana specyfikacji lub próba modyfikacji tego produktu w jakikolwiek sposób jest niebezpieczna.
- Ta lodówka nie nadaje się do zabudowy.

- OSTRZEŻENIE: Konieczne jest, aby w przypadku drzwi lub pokryw wyposażonych w zamki i klucze były one przechowywane poza zasięgiem dzieci i nie w pobliżu lodówki, aby zapobiec zamknięciu dzieci w środku.
- OSTRZEŻENIE: Czynnik chłodniczy używany w urządzeniu oraz materiały izolacyjne muszą być odpowiednio utylizowane.

Zakres temperatur

- Informacje o zakresie temperatur urządzenia znajdują się na etykiecie produktu. Wskazuje optymalną temperaturę pomieszczenia (w której pracuje urządzenie) dla prawidłowej pracy urządzenia.

Pasma klimatyczne	Dopuszczalna temperatura otoczenia
SN	od +10°C do +32°C
N	od +16°C do +32°C
ST	od +16°C do +38°C
T	od +16°C do +43°C

Uwagi

- Biorąc pod uwagę wartości graniczne zakresu temperatur otoczenia dla klimatu, dla których zaprojektowano urządzenie chłodnicze oraz fakt, że na temperaturę wewnętrzną mogą mieć wpływ takie czynniki, jak lokalizacja urządzenia chłodniczego, temperatura otoczenia i częstotliwość otwierania drzwi, może być konieczne dostosowanie ustawień wszelkich urządzeń kontrolujących temperaturę w oparciu o te czynniki.

- Jeśli urządzenie pracuje w środowisku innym niż określony typ klimatu (tj. poza zakresem znamionowej temperatury pokojowej), może nie być w stanie utrzymać żądanej temperatury w komorze.

Wolny od freonu

- W tej zamrażarce zastosowano bezfreonowy czynnik chłodniczy (R600a) oraz pniący się materiał izolacyjny (cyklopentan), który jest przyjazny dla środowiska, nie uszkadza warstwy ozonowej i ma znacznie mniejszy wpływ na globalne ocieplenie. R600a jest łatwopalny i nie wycieka podczas normalnego użytkowania, jeśli jest szczelnie zamknięty w systemie chłodniczym. W przypadku wycieku czynnika chłodniczego z powodu uszkodzenia obwodu czynnika chłodniczego, należy trzymać urządzenie z dala od płomieni i jak najszybciej otworzyć okna w celu wentylacji.

-  Ten symbol oznacza: ostrzeżenie, zagrożenie pożarem/materiały łatwopalne.

BEZPEČNOSTNÍ POKYNY

Před použitím přístroje si pozorně přečtěte následující bezpečnostní pokyny. Uchovejte tento návod pro budoucí použití nebo pro nové uživatele.

- Tento spotřebič mohou používat děti od 8 let a starší a osoby se sníženými fyzickými, smyslovými nebo duševními schopnostmi nebo s nedostatkem zkušeností a znalostí, pokud jsou pod dohledem nebo byly poučeny o bezpečném používání spotřebiče a rozumí souvisejícím nebezpečím. Děti si se spotřebičem nesmí hrát. Čištění a údržbu, kterou má provádět uživatel, nesmí provádět děti bez dozoru.

- V tomto spotřebiči neskladujte výbušné látky, jako jsou aerosolové plechovky s hořlavými hnacími plyny.
- Tento spotřebič je určen pouze pro domácí použití a je vyloučen z použití v barech, restauracích, farmách, hotelech, motelech a kancelářích.
- Abyste zabránili kontaminaci potravin, dodržujte prosím následující pokyny:
 - Dlouhé otevírání dveří pravděpodobně způsobí výrazné zvýšení teploty v oddílech spotřebiče.
 - Pravidelně čistěte povrchy, které pravděpodobně přijdou do styku s potravinami a přístupnými evakuačními systémy.
 - Syrové maso a ryby skladujte ve vhodných nádobách chladničky, aby se vzájemně nedotýkaly a nekapaly.
 - „Dvouhvězdičkové“ přihrádky na mražené produkty jsou vhodné pro uchovávání předmražených potravin, skladování nebo výrobu zmrzlin nebo ledových kostek.
 - Přihrádky s jednou, dvěma a třemi hvězdičkami nejsou vhodné pro zmrazování čerstvých potravin.
 - Zůstane-li chladicí spotřebič delší dobu prázdný, odpojte jej odmrazováním, čištěním, sušením a ponechte dvířka otevřená, abyste zabránili růstu plísní uvnitř spotřebiče.
- UPOZORNĚNÍ: Při umístění spotřebiče se ujistěte, že napájecí kabel není přiskřípnut nebo poškozen.
- UPOZORNĚNÍ: Neumísťujte více mobilních zásuvek nebo mobilních napájecích zdrojů na zadní stranu zařízení.
- UPOZORNĚNÍ: Udržujte větrací mřížky v plášti spotřebiče nebo vestavěného nábytku volné.
- UPOZORNĚNÍ: K urychlení procesu odmrazování nepoužívejte jiná mechanická zařízení nebo jiné prostředky, než jaké doporučuje výrobce.
- UPOZORNĚNÍ: Nepoužívejte elektrické spotřebiče uvnitř oddílů pro skladování potravin, pokud nejsou typu

doporučeného výrobcem.

- UPOZORNĚNÍ: Nepoškozujte chladicí okruh
- Pravidelně kontrolujte napájecí kabel, zda není viditelně poškozen. Pokud je kabel poškozen, musí být vyměněn výrobcem, distributorem nebo podobně kvalifikovanými osobami, aby se předešlo nebezpečí.
- UPOZORNĚNÍ! Pro kohokoli jiného než oprávněného pracovníka je nebezpečné provádět údržbu nebo opravy, které zahrnují odstranění krytů. Abyste předešli riziku úrazu elektrickým proudem, nepokoušejte se spotřebič sami opravovat.
- Do mrazicího oddílu nedávejte sycené nebo šumivé nápoje. Tyče mohou způsobit „popálení mrazem“. To se může stát, pokud je sníte po vyjmutí z mrazáku.
- Nevyjímejte předměty z chladničky nebo mrazničky vlhkýma/mokrýma rukama, protože by to mohlo způsobit odřeniny kůže nebo „popáleniny mrazem“. Láhve a plechovky by neměly být umístěny do mrazicího oddílu, protože by mohly prasknout, když jejich obsah zmrzne.
- Dodržujte dobu skladování doporučenou výrobcem.
- Nedovolte dětem manipulovat s ovládacími prvky nebo si hrát s chladničkou. Lednička je těžký spotřebič. Při stěhování nebo přepravě buďte opatrní. Je nebezpečné měnit specifikace nebo se pokoušet tento produkt jakýmkoli způsobem upravovat.
- Tato chladnička není vhodná k vestavbě.
- UPOZORNĚNÍ: V případě dveří nebo krytů vybavených zámky a klíči je nutné, aby byly tyto uchovávány mimo dosah dětí a ne v blízkosti chladničky, aby se zabránilo zamknutí dětí uvnitř.
- UPOZORNĚNÍ: Chladivo použité ve vašem spotřebiči a izolační materiály musí být zlikvidovány správným způsobem.

Teplotní rozsah

- Informace o teplotním rozsahu spotřebiče naleznete na označení produktu. Označuje optimální pokojovou teplotu (ve které spotřebič pracuje) pro správný provoz spotřebiče.

Klimatický rozsah	Přípustná okolní teplota
SN	Od +10°C do +32°C
Ne	Od +16°C do +32°C
ST	Od +16°C do +38°C
T	Od +16°C do +43°C

Klas

- S přihlédnutím k mezním hodnotám rozsahu okolních teplot pro klima, pro které je chladicí spotřebič navržen, a že vnitřní teploty mohou být ovlivněny faktory, jako je umístění chladicího spotřebiče, okolní teplota a frekvence otevírání dveří, může být nutné upravit nastavení jakýchkoli zařízení pro regulaci teploty na základě těchto faktorů.
- Pokud je spotřebič provozován v prostředí jiném, než je specifikovaný typ klimatu (tj. mimo jmenovitý rozsah pokojové teploty), nemusí být schopen udržovat požadované teploty v oddělení.

Bezfreonové

- Tato chladnička používá bezfreonové chladivo (R600a) a pěnový izolační materiál (cyklopentan), které jsou ohleduplné k životnímu prostředí, aniž by poškozovaly ozónovou vrstvu a mají velmi nízký dopad na globální oteplování. R600a je

hořlavý a při normálním použití neuniká, pokud je utěsněn v chladicím systému. V případě úniku chladiva v důsledku poškození chladicího okruhu se ujistěte, že spotřebič není v dosahu otevřeného ohně a co nejdříve otevřete okna pro větrání.

-  Tento symbol znamená: varování, nebezpečí požáru/hořlavých materiálů.

1. PIEZAS Y COMPONENTES

Fig. 1

1. Compartimento congelador
2. Selector de temperatura
3. Estante
4. Tapa del cajón
5. Cajón
6. Estantes de las puertas
7. Interruptor de iluminación

Nota:

Los gráficos de este manual son representaciones esquemáticas y pueden no coincidir exactamente con el producto.

2. ANTES DE USAR

- Este aparato presenta un embalaje diseñado para protegerlo durante su transporte. Saque el aparato de su caja y retire todo el material de embalaje. Puede guardar la caja original y otros elementos del embalaje en un lugar seguro para prevenir daños en el aparato si necesita transportarlo en el futuro. Si desea deshacerse del embalaje original, asegúrese de reciclar todos los elementos correctamente.
- Asegúrese de que todas las piezas y componentes están incluidos y en buen estado. Si faltara alguno o no estuviera en buen estado, contacte de forma inmediata con el Servicio de Atención Técnica oficial de Cecotec.

3. INSTALACIÓN

Instalación

1. El frigorífico debe colocarse en una superficie completamente plana. Deje 5~10 cm entre cada lado del aparato y la pared, y deje 30 cm entre la parte superior del aparato y el techo.
2. Elija un lugar que no esté expuesto a la luz solar, altas temperaturas o que sea húmedo, ya que la humedad puede provocar manchas.
3. Saque el panel inferior antes de la instalación.
4. El producto puede ajustarse haciendo rodar sus dos patas por delante de la parte inferior cuando está inestable. Girando en el sentido de las agujas del reloj puede subir la máquina.
5. La ubicación debe ser firme y plana. Una posición no segura puede provocar ruidos y vibraciones:

- a. El ruido puede aumentar si el suelo no es firme.
 - b. Puede colocar una sábana debajo del producto para solucionar la emisión de calor si necesita colocarlo sobre una alfombra.
6. Asegúrese de que las patas ajustables estén sujetas al suelo, y ajuste la inclinación del aparato ligeramente hacia atrás para mantener las puertas bien cerradas.

4. FUNCIONAMIENTO

- La temperatura del frigorífico puede controlarse mediante el selector de temperatura. Sin embargo, el número que aparece en el selector de temperatura no representa directamente la temperatura.
- Cuanto mayor sea el número, menor será la temperatura interior.
- 0 significa apagado.
- 7 significa el nivel de temperatura más frío. La temperatura en cada compartimento estará en el grado más bajo, probablemente por debajo de 0°C, así que elija cuidadosamente cuándo utilizar este nivel.
- Seleccione el nivel 4 para un uso normal, seleccione entre los niveles 4-6 si requiere una temperatura interior más baja; contrariamente, a 4-1, cuando necesite una temperatura más alta.

5. INSTRUCCIONES PARA EL ALMACENAMIENTO DE ALIMENTOS

Precauciones de uso

- El aparato podría no funcionar de forma eficiente (descongelación del contenido o que la temperatura se vuelva demasiado caliente en el compartimento de congelación) si la temperatura ambiente está fuera del rango de temperaturas para el que está diseñado el frigorífico durante un periodo de tiempo.
- La información sobre la clase climática del aparato se encuentra en el apartado de Especificaciones Técnicas y en el marcado del producto.
- La temperatura interna podría verse afectada por factores tales como la ubicación del aparato, la temperatura ambiente y la frecuencia con que se abre la puerta, etc., y deberá tener en cuenta estos factores.
- No debe guardar bebidas efervescentes en el congelador ni en el frigorífico. No es recomendable guardar líquidos en recipientes de cristal o latas de bebidas gaseosas en el compartimento congelador.

Ubicación de los alimentos

- Debido a la circulación de aire frío en el frigorífico, la temperatura de cada zona es diferente, por lo que los alimentos deben colocarse en zonas diferentes.

- El compartimento de refrigeración es adecuado para el almacenamiento de alimentos que no necesitan ser congelados, alimentos cocinados, cerveza, huevos, algunos condimentos que necesitan conservación en frío, leche, zumo de frutas, etc.
- El compartimento del congelador es adecuado para almacenar helados, alimentos congelados y alimentos que deben conservarse durante mucho tiempo.

Estantes

Para retirar el estante, levántelo primero y después tire de él hacia afuera; para colocarlo de nuevo, colóquelo en su posición antes de bajarlo. Mantenga el borde trasero del estante hacia arriba, para evitar que los alimentos entren en contacto con la pared.

Consejos para comprar alimentos congelados

- Cuando compre alimentos congelados, fíjese en las instrucciones de conservación del envase. Podrá almacenar cada alimento congelado durante el periodo indicado en la clasificación por estrellas. Suele ser el periodo indicado como "Consumir preferentemente antes de", que figura en la parte frontal del envase.
- Asegúrese de que el envase de los alimentos congelados está en perfectas condiciones.
- No compre alimentos congelados a menos que pueda congelarlos inmediatamente. En la mayoría de supermercados y grandes almacenes se pueden comprar bolsas isotérmicas especiales. En ellas los alimentos congelados se mantienen fríos durante más tiempo.
- Algunos alimentos no requieren descongelación antes de cocinarlos. Las verduras y la pasta pueden añadirse directamente al agua hirviendo o cocinarse al vapor. Las salsas y sopas congeladas pueden ponerse en una olla y calentarse suavemente hasta que se descongelen.
- Utilice alimentos de calidad y altérelos lo menos posible. Cuando los alimentos se congelan en pequeñas cantidades, tardan menos en congelarse y descongelarse.
- Calcule la cantidad de alimentos que va a congelar. Cuando congele grandes cantidades de alimentos frescos, ajuste el regulador de temperatura para una temperatura más baja. De este modo, los alimentos podrán congelarse rápidamente, manteniendo su frescura.

Cuidados para el almacenamiento de alimentos

- Limpie y seque los alimentos completamente antes de almacenarlos en el frigorífico. Antes de introducir los alimentos en el frigorífico, es aconsejable precintarlos, para evitar la evaporación del agua y mantener frescas las frutas y verduras, por un lado, y prevenir la aparición de malos olores por otro lado.
- No introduzca demasiada comida o comida muy pesada en el frigorífico. Mantenga un espacio suficiente entre los alimentos; si están demasiado cerca, bloquearán el flujo de aire frío, lo que tendrá consecuencias sobre el efecto de refrigeración. No almacene demasiada comida o comida muy pesada para evitar que los estantes se doblen. Cuando almacene comida, mantenga una distancia con la pared interior; no coloque los alimentos ricos en agua demasiado cerca de la pared trasera del frigorífico, para evitar que se congelen en la

pared interior.

Almacenamiento de alimentos por categoría

Debe almacenar los alimentos por categorías, coloque los que consume a diario en la parte de delante del estante, de modo que pueda acortar el tiempo de apertura de la puerta y evite el deterioro de los alimentos por caducidad.

Consejos para el ahorro de energía

Deje que la comida caliente se enfríe hasta alcanzar la temperatura ambiente antes de introducirla en el frigorífico. Coloque los alimentos congelados en el compartimento de refrigeración para que se descongelen; puede utilizar la baja temperatura de los alimentos congelados para enfriar los alimentos frescos y así ahorrar energía.

Almacenamiento de frutas y verduras

Debe tener en cuenta que algunos tipos de hortalizas y frutas frescas son sensibles al frío y, por tanto, no son adecuadas para su almacenamiento en el frigorífico o en el compartimento congelador.

6. LIMPIEZA Y MANTENIMIENTO

Antes de limpiar, desenchufe primero la clavija de alimentación; no enchufe ni desenchufe la clavija con las manos mojadas, ya que existe riesgo de descarga eléctrica y lesiones. No derrame agua directamente sobre el frigorífico, para evitar óxido, fugas eléctricas y accidentes. No introduzca las manos en el fondo del frigorífico, ya que podría arañarse con las esquinas metálicas afiladas.

Limpieza interna y externa

- Los restos de comida en el frigorífico pueden producir olores indeseados, por lo que debe limpiar el frigorífico regularmente. El compartimento de refrigeración debe limpiarse una vez al mes.
- Retire todos los estantes, el cajón de frutas y verduras, etc., y límpielos con un paño suave o una esponja humedecida en agua tibia o detergente neutro.
- Limpie a menudo el polvo que se acumula en el panel trasero y en las placas laterales del frigorífico.
- Después de usar detergente neutro, asegúrese de enjuagarlo con agua limpia, y luego séquelo con un paño.
- No utilice cepillos de cerdas, cepillos de alambre de acero, detergente, jabón en polvo, detergente alcalino, bencina, gasolina, ácido, agua caliente ni otros elementos corrosivos para limpiar la superficie del armario, la junta de la puerta, las piezas decorativas de plástico, etc., para evitar daños.

- Seque con cuidado la junta de la puerta y limpie la ranura con un palillo de madera envuelto con algodón. Tras la limpieza, fije las cuatro esquinas de la junta de la puerta y, a continuación, introdúzcala poco a poco en la ranura de la puerta.
- Cuando la unidad no se vaya a usar durante un largo período de tiempo, desconéctelo de la red eléctrica, vacíe toda la comida y limpie el aparato, deje la puerta entreabierta para evitar olores desagradables.

Interrupción del suministro eléctrico o fallo del sistema de refrigeración

- Conserve los alimentos congelados en caso de que el frigorífico deje de funcionar durante un tiempo prolongado (como interrupción del suministro eléctrico o avería del sistema de refrigeración).
- Trate de abrir la puerta del frigorífico lo menos posible, de esta forma podrá conservar los alimentos en buen estado durante horas, incluso en verano.
- Si recibe el aviso de corte de luz con antelación □
 1. Ajuste el termostato en el nivel más alto con una hora de antelación, para que los alimentos se congelen por completo (¡No guarde alimentos nuevos durante este tiempo!). Ajuste la temperatura de nuevo a la configuración original cuando el suministro de energía vuelva a la normalidad.
 2. También puede hacer hielo con un recipiente hermético y colocarlo en la parte superior del congelador, para prolongar el tiempo de conservación de los alimentos frescos.

Nota:

Una vez el frigorífico se comienza a utilizar, es mejor usarlo continuamente; y en circunstancias normales, no deje de usarlo, para no afectar la vida útil.

Sustitución de la bombilla

El frigorífico utiliza una luz LED que se caracteriza por su bajo consumo de energía y su larga vida útil. En caso de cualquier anomalía, póngase en contacto con el servicio técnico. Las lámparas o cualquier otra pieza del aparato sólo pueden ser reemplazadas por el fabricante.

7. RESOLUCIÓN DE PROBLEMAS

Con respecto a las siguientes pequeñas averías, intente solucionar el problema usted mismo antes de contactar con el Servicio de Asistencia Técnica de Cecotec.

Avería	Posibles causas	Posibles soluciones
El dispositivo no funciona.	El dispositivo no está enchufado a la red eléctrica. Los interruptores de la instalación eléctrica o los fusibles están dañados. No hay electricidad o se dispara la línea.	Enchufe el dispositivo a la red eléctrica. Abra la puerta y compruebe que la luz se enciende. Corte de luz o desconexión de la línea.
Ruido inusual	El frigorífico no está estable. El frigorífico está cerca de la pared.	Ajuste de las patas regulables del frigorífico. Separe el frigorífico de la pared.
Poca eficacia frigorífica	La comida introducida está caliente o hay demasiada comida. Abre la puerta con demasiada frecuencia. La junta de la puerta tiene objetos que no permiten cerrarla completamente. El dispositivo recibe luz solar directa o está cerca de una fuente de calor. No está bien ventilado. La temperatura seleccionada es demasiado alta.	Introduzca la comida en el frigorífico cuando esté a temperatura ambiente. Compruebe y cierre la puerta. Retire el frigorífico de la fuente de calor. Ventile la habitación. Ajuste de la temperatura adecuada.
Olores indeseados en el frigorífico	Hay comida en mal estado en el interior. Debe limpiar el frigorífico. Ha introducido comida con olores fuertes.	Deseche la comida que está en mal estado. Limpie el frigorífico. Envase los alimentos con olores fuertes.

Nota:

Si ninguna de estas situaciones coincide con su problema, no intente desmontar ni reparar el dispositivo usted mismo. Las reparaciones realizadas por personas inexpertas pueden provocar lesiones o graves fallos de funcionamiento. Póngase en contacto con el Servicio de Asistencia Técnica de Cecotec. Un técnico autorizado debe realizar la reparación y debe utilizar

únicamente piezas de repuesto originales.

8. ESPECIFICACIONES TÉCNICAS

Puede acceder a la base de datos de productos donde se almacena la información de su modelo escaneando el código QR (también se encuentra en la etiqueta energética).

Referencia	02746	02747	02748	02749	02750
Modelo	Bolero CoolMarket TT Origin 110 Red E	Bolero CoolMarket TT Origin 110 Beige E	Bolero CoolMarket TT Origin 110 Black E	Bolero CoolMarket TT Origin 110 Blue E	Bolero CoolMarket TT Origin 110 Green E
Código QR					
Voltaje nominal	220-240 V				
Frecuencia nominal	50 Hz				
Corriente nominal	0.45 A				
Clase climática	N/ST				
Refrigerante	R600a / 23 g				
Espuma aislante	Ciclopentano				

(*) Aparato de refrigeración destinado a utilizarse a temperaturas ambiente de entre 16°C y 38°C.

Las especificaciones técnicas pueden cambiar sin previo aviso para mejorar la calidad del producto.

Fabricado en China | Diseñado en España

9. RECICLAJE DE APARATOS ELÉCTRICOS Y ELECTRÓNICOS



Este símbolo indica que, de acuerdo con las normativas aplicables, el producto

y/o la batería deberán desecharse de manera independiente de los residuos domésticos. Cuando este producto alcance el final de su vida útil, deberás extraer las pilas/baterías/acumuladores y llevarlo a un punto de recogida designado por las autoridades locales. Para obtener información detallada acerca de la forma más adecuada de desechar sus aparatos eléctricos y electrónicos y/o las correspondientes baterías, el consumidor deberá contactar con las autoridades locales. El cumplimiento de las pautas anteriores ayudará a proteger el medio ambiente.

10. GARANTÍA Y SAT

Cecotec responderá ante el usuario o consumidor final por las faltas de conformidad que existan en el momento de la entrega del producto en los términos, condiciones y plazos establecidos por la normativa aplicable.

Se recomienda que las reparaciones sean realizadas por personal cualificado.

Si detecta una incidencia con el producto o tiene alguna consulta, póngase en contacto con el Servicio de Asistencia Técnica oficial de Cecotec a través del número de teléfono +34 96 321 07 28.

11. COPYRIGHT

Los derechos de propiedad intelectual sobre los textos de este manual pertenecen a CECOTEC INNOVACIONES, S.L. Quedan reservados todos los derechos. El contenido de esta publicación no podrá, ni en parte ni en su totalidad, reproducirse, almacenarse en un sistema de recuperación, transmitirse o distribuirse por ningún medio (electrónico, mecánico, fotocopia, grabación o similar) sin la previa autorización de CECOTEC INNOVACIONES, S.L.

1. PARTS AND COMPONENTS

Fig. 1

1. Freezer compartment
2. Temperature knob
3. Shelf
4. Drawer cover
5. Drawer
6. Door shelves
7. Light switch

Note:

The graphics in this manual are schematic representations and may not exactly match the appliance.

2. BEFORE USE

- This appliance is packaged in a way as to protect it during transport. Take the appliance out of its box and remove all packaging materials. You can keep the original box and other packaging elements in a safe place. This will help you prevent damage to the appliance when transporting it in the future. In case the original packaging is disposed of, make sure all packaging materials are recycled accordingly.
- Make sure all parts and components are included and in good conditions. If there is any piece missing or in bad conditions, contact the official Cecotec Technical Support Service immediately.

3. INSTALLATION

Installation

1. Place the refrigerator on a completely flat surface. Leave 5-10 cm between each side of the appliance and the wall, and 30 cm between the top of the appliance and the ceiling.
2. Choose a place that is not exposed to sunlight, high temperatures, or humidity, as moisture can cause stains.
3. Remove the bottom panel before installation.
4. The appliance can be adjusted via its two front support feet. You can raise the appliance by turning them clockwise.
5. Choose a solid and flat surface for installation. Improper levelling and installation can cause noise and vibrations:
 - a. Noise may increase if the floor is not solid.

- b. You can place a sheet under the appliance to solve the heat-emission problem if you need to place it on a carpet.
- 6. Make sure the adjustable feet are securely on the floor, and adjust the tilt of the appliance slightly backwards to keep the doors securely closed.

4. OPERATION

- You can control the refrigerator internal temperature via the temperature knob. However, the number displayed on the temperature knob isn't directly indicative of interior temperature.
- The higher the number, the lower the interior temperature.
- 0 means off.
- 7 is the lowest temperature level. The temperature in each compartment will be at the lowest setting, probably below 0 °C, so choose carefully when to use this temperature level.
- Select level 4 for normal use, from 4 to 6 for a lower interior temperature, and from 4 to 1 for a higher interior temperature.

5. INSTRUCTIONS ON FOOD STORAGE

Use precautions

- The appliance may not operate consistently (there may be some defrosting of the contents or the freezer-compartment temperature may become too hot) if placed in locations with a temperature outside of the temperature range for which the refrigerator is designed for a long period of time.
- Information on the climatic class of the appliance can be found in the Technical Specifications section and on the appliance marking.
- The internal temperature may be affected by factors such as the location of the appliance, room temperature, door opening frequency, etc., and you should take these factors into account if you decide to use any temperature-control devices.
- Effervescent or carbonated drinks should not be stored in the freezer or the refrigerator. It is not recommended to store liquids in glass containers or soft drink cans in the freezer compartment.

Food location

- Due to the circulation of cold air in the refrigerator, the temperature in each zone is different, so food must be placed in different zones.
- The refrigerator compartment is suitable to store food that does not need to be frozen, cooked food, beer, eggs, some seasonings that need to be kept cold, milk, fruit juice, etc.

- The freezer compartment is suitable to store ice cream, frozen foods, and foods that need to be kept for a long time.

Shelves

To remove the shelf, first lift it up and then pull it out; to refit it, put it back in position before lowering it. Keep the rear edge of the shelf facing upwards to prevent food from coming into contact with the wall.

Tips on buying frozen food

- When buying frozen food, pay attention to the storage instructions on the package. You may store each frozen food for the period indicated in the star rating. This is usually the period indicated as "best before" on the front of the package.
- Make sure that the packaging of frozen food is in perfect condition.
- Do not buy frozen foods unless you can freeze them immediately. Special insulated bags are available in most supermarkets and department stores. In them, frozen food is kept cold for a longer period of time.
- Some foods do not require defrosting before cooking. Vegetables and pasta can be added directly to boiling water or steamed. Frozen sauces and soups can be placed in a pan and heated gently until thawed.
- Use quality foods and alter them as little as possible. When food is frozen in small quantities, it takes less time to freeze and thaw.
- Calculate the amount of food to be frozen. When freezing large quantities of fresh food, set the temperature knob to a lower temperature. This way food can be frozen quickly maintaining its freshness.

Care for food storage

- Clean and dry food completely before storing it in the refrigerator. Before introducing food in the refrigerator, it is advisable to seal it to prevent water evaporation and thus keep fruit and vegetables fresh on the one hand, and to prevent odours on the other.
- Do not put too much or too heavy food in the refrigerator. Leave enough space between the food; if they are too close together, they will block the flow of cold air, which will affect the cooling effect. Do not store too much or too heavy food to prevent the shelves from bending. When storing food, leave a distance from the interior wall; do not place water-rich food too close to the inner wall of the refrigerator to prevent it from freezing on the interior wall.

Storing food by category

Place daily food items at the front of the shelf so as to reduce the door opening time and avoid food spoilage due to expiry.

Energy-saving tips

Let hot food cool down to room temperature before putting it in the refrigerator. Place frozen food in the refrigeration compartment to defrost them; you can use the low temperature of the frozen food to cool the fresh food to save energy.

Storing fruits and vegetables

Please note that some types of fresh vegetables and fruits are sensitive to cold and therefore not suitable for storage in the refrigerator crisper drawer or in the freezer compartment.

6. CLEANING AND MAINTENANCE

Before cleaning, disconnect the power plug; do not connect or disconnect the power plug with your hands wet, as there is a risk of electric shock and injury. Do not spill water directly on the refrigerator to avoid rust, electrical leakage and accidents. Do not reach into the bottom of the refrigerator, as you may get scratched by the sharp metal corners.

Cleaning the interior and exterior

- Food residues in the refrigerator can cause undesired odours, so you should clean the refrigerator regularly. The refrigerator compartment should be cleaned once a month.
- Remove all shelves, the crisper drawer, etc., and clean them with a soft cloth or sponge dampened with warm water or neutral detergent.
- Clean the dust that accumulates on the rear panel and side plates of the refrigerator regularly.
- After using neutral detergent, make sure you rinse it with clean water, and then dry it with a cloth.
- Do not use bristle brushes, steel wire brushes, detergent, soap powder, alkaline detergent, benzene, petrol, acid, hot water, or other corrosive elements to clean the freezer surface, door gasket, plastic decorative parts, etc. to avoid damage.
- Carefully dry the door gasket and clean the slot with a wooden stick wrapped with cotton. After cleaning, fix the four corners of the door gasket and then gradually push it into the slot in the door.
- When the unit is not to be used for a long period of time, disconnect it from the mains, empty all food and clean the appliance, leave the door slightly open to avoid unpleasant odours.

Power failure or cooling system fault

- Keep frozen food in case the refrigerator stops working for a prolonged period of time (such as power failure or breakdown of the refrigeration system).
- Try to open the refrigerator door as little as possible, so that you can keep food in good condition for hours, even in summer.

- If you receive an early power failure warning □

1. Set the thermostat knob to the highest setting one hour in advance so as to completely freeze the food (do not store new food during this time!). Set the temperature back to the original setting when the power supply returns to normal.
2. You can also make ice in an airtight container and place it on the top chamber of the freezer to extend the shelf life of fresh food.

Note:

Once you start using the refrigerator, it is best to use it continuously to lengthen its service life.

Replacing the light bulb

The refrigerator has a LED light with low consumption and a long shelf life. In the event of an anomaly, please contact the technical support service. Lights or other parts of the appliance may only be replaced by the manufacturer.

7. TROUBLESHOOTING

For the following minor malfunctions, please try to solve the problem yourself before contacting the official Cecotec Technical Support Service.

Fault	Possible causes	Possible solutions
The appliance does not work.	The appliance is not connected to the mains. The switches in the electrical installation or the fuses are damaged. There is no power or the fuse trips.	Plug the appliance into the main socket. Open the door and check the light is on. Power outage or line disconnection.
Abnormal noise.	The refrigerator is not stable. The refrigerator is too close to the wall.	Set the adjustable feet of the refrigerator. Separate the refrigerator from the wall.





Low cooling efficiency.	The food inside is hot or there is too much food. You open the door too often. The door gasket has objects that do not allow to close it completely The appliance receives direct sunlight or is close to a heat source. It is not well ventilated. The selected temperature is too high.	Store food in the refrigerator when at room temperature. Check and close the door. Remove the refrigerator from the heat source. Ventilate the room. Correct temperature settings.
Unpleasant smells in the refrigerator.	There is spoiled food inside. The refrigerator should be cleaned. Food with a strong odour stored inside the refrigerator.	Dispose of food which is spoiled. Clean the refrigerator. Pack the strong smelling foods.

Note:

If none of these situations match your problem, do not attempt to disassemble or repair the appliance by yourself. Repairs carried out by unqualified persons may result in injury or serious malfunctions. Contact the official Cecotec Technical Support Service. The repair must be carried out by an authorised technician and you must use only original spare parts.

8. TECHNICAL SPECIFICATIONS

You can find more information on this model by scanning the QR code (and the energy label as well).

Reference:	02746	02747	02748	02749	02750
Model	Bolero CoolMarket TT Origin 110 Red E	Bolero CoolMarket TT Origin 110 Beige E	Bolero CoolMarket TT Origin 110 Black E	Bolero CoolMarket TT Origin 110 Blue E	Bolero CoolMarket TT Origin 110 Green E
QR code					
Voltage	220-240 V				

Rated frequency	50 Hz
Rated current	0.45 A
Climate class	N/ST
Refrigerant	R600a / 23 g
Insulating foam	Cyclopentane

(*) Refrigerating appliance intended for use at room temperatures between 16°C and 38°C. Technical specifications may change without prior notice to improve product quality. Made in China | Designed in Spain

9. DISPOSAL OF OLD ELECTRICAL AND ELECTRONIC APPLIANCES



This symbol indicates that, according to the applicable regulations, the product and/or batteries must be disposed of separately from household waste. When this product reaches the end of its shelf life, you should dispose of the cells/batteries/accumulators and take them to a collection point designated by the local authorities.

Consumers must contact their local authorities or retailer for information concerning the correct disposal of old appliances and/or their batteries. Compliance with the above guidelines will help protecting the environment.

10. TECHNICAL SUPPORT AND WARRANTY

Cecotec shall be liable to the end user or consumer for any lack of conformity that exists at the time of delivery of the product under the terms, conditions, and deadlines established by the applicable regulations.

It is recommended that repairs are carried out by qualified personnel.

If at any moment you detect any problem with your product or have any doubt, do not hesitate to contact the official Cecotec Technical Support Service at +34 963 210 728.

11. COPYRIGHT

The intellectual property rights over the texts in this manual belong to CECOTEC INNOVACIONES, S.L. All rights reserved. The contents of this publication may not, in whole or in part, be reproduced, stored in a retrieval system, transmitted, or distributed by any means (electronic, mechanical, photocopying, recording or similar) without the prior authorization of CECOTEC INNOVACIONES, S.L.

1. PIÈCES ET COMPOSANTS

Img. 1

1. Compartiment congélateur
2. Sélecteur de température
3. Clayette
4. Clayette du tiroir
5. Bac à fruits et légumes
6. Balconnets de la porte
7. Interrupteur de la lumière

Note

Les graphiques de ce manuel sont des représentations schématiques et peuvent ne pas correspondre exactement à ceux du produit.

2. AVANT UTILISATION

- Cet appareil possède un emballage conçu pour le protéger pendant son transport. Sortez l'appareil de sa boîte et retirez tout le matériel qui compose l'emballage. Rangez la boîte d'origine et le reste des éléments provenant de l'emballage dans un endroit sûr pour éviter d'endommager l'appareil si vous devez le transporter à l'avenir. Si vous devez vous défaire de l'emballage d'origine, assurez-vous de recycler tous les éléments correctement.
- Assurez-vous que toutes les pièces et les composants sont inclus et en bon état. S'il manque une pièce, une partie, un accessoire ou que l'appareil ou ses accessoires ne sont pas en bon état, veuillez contacter le Service Après-Vente officiel de Cecotec.

3. INSTALLATION

Installation

1. Le réfrigérateur doit être placé sur une surface plane. Laissez 5-10 cm entre chaque côté de l'appareil et le mur, et 30 cm entre le haut de l'appareil et le plafond.
2. Choisissez un endroit qui n'est pas exposé au soleil, à des températures élevées ou à l'humidité, car l'humidité peut provoquer des taches.
3. Retirez le panneau inférieur avant l'installation.
4. L'appareil peut être ajusté en faisant tourner ses deux pieds avant lorsqu'il est instable. En tournant les pieds dans le sens des aiguilles d'une montre, vous pouvez soulever l'appareil.
5. La surface doit être ferme et plate. Une position instable peut provoquer des bruits et des vibrations :

- a. Le bruit peut augmenter si le sol n'est pas ferme.
 - b. Vous pouvez placer un drap sous l'appareil pour résoudre le problème d'émission de chaleur si vous devez le placer sur un tapis.
6. Assurez-vous que les pieds réglables sont bien fixés au sol et réglez l'inclinaison de l'appareil légèrement vers l'arrière pour que les portes restent bien fermées.

4. FONCTIONNEMENT

- La température du réfrigérateur peut être contrôlée par le sélecteur de température. Cependant, le chiffre indiqué par le sélecteur de température ne représente pas directement la température.
- Plus le chiffre est élevé, plus la température est basse.
- Niveau 0 : éteint.
- Niveau 7 : niveau de température le plus froid. La température dans chaque compartiment sera la plus basse, probablement inférieure à 0 °C. Il faut donc bien choisir quand utiliser le réglage de température le plus froid.
- Sélectionnez le niveau 4 pour une utilisation normale, sélectionnez les niveaux 4 à 6 si vous souhaitez abaisser la température intérieure (température plus froide) ; inversement, sélectionnez le niveau 4 à 1 si vous souhaitez augmenter la température (température moins froide).

5. INSTRUCTIONS POUR LE STOCKAGE DES ALIMENTS

Précautions d'utilisation

- Le réfrigérateur pourrait ne pas fonctionner efficacement (décongélation du contenu ou température trop chaude dans le compartiment congélateur) si la température est en dehors de la plage de température pour laquelle il a été conçu pendant un certain temps.
- Les informations relatives à la classe climatique de l'appareil figurent dans la section Spécifications techniques et sur le marquage du produit.
- La température interne peut être affectée par des facteurs tels que l'emplacement de l'appareil, la température ambiante et la fréquence d'ouverture de la porte, etc., et vous devez tenir compte de ces facteurs.
- Les boissons gazeuses ne doivent pas être stockées dans le compartiment congélateur ou le compartiment réfrigérateur. Il n'est pas recommandé de conserver des liquides dans des récipients en verre ou des canettes de boissons gazeuses dans le compartiment congélateur.

Emplacement des aliments

- En raison de la circulation de l'air froid dans le réfrigérateur, la température de chaque

zone est différente, les aliments doivent donc être placés dans des zones différentes.

- Le compartiment réfrigérateur est approprié pour conserver les aliments qui ne doivent pas être congelés, les aliments cuits, la bière, les œufs, certains condiments qui doivent être conservés au froid, le lait, les jus de fruits, etc.
- Le compartiment du congélateur est approprié pour conserver les glaces, les aliments surgelés et les aliments qui doivent être conservés pendant une longue période.

Clayettes

Pour retirer la clayette, il faut d'abord la soulever puis la sortir ; pour la remettre, il faut la mettre en place avant de la fixer. Gardez le bord arrière des clayettes orienté vers le haut, pour éviter que les aliments n'entrent en contact avec le mur.

Conseils pour acheter des aliments surgelés

- Lorsque vous achetez des produits surgelés, consultez les consignes de conservation figurant sur l'emballage. Vous pourrez conserver chaque produit surgelé pendant la période indiquée dans le classement par étoiles. Il s'agit généralement de la période indiquée comme « à consommer de préférence avant » sur le devant de l'emballage.
- Veillez à ce que l'emballage des aliments surgelés soit en parfait état.
- N'achetez pas d'aliments surgelés si vous ne pouvez pas les congeler immédiatement. Vous trouverez des sacs isothermes spéciaux dans la plupart des supermarchés et des grands magasins. Dans ces sacs, les aliments surgelés sont conservés au froid plus longtemps.
- Certains aliments n'ont pas besoin d'être décongelés avant d'être cuits. Les légumes et les pâtes peuvent être ajoutés directement dans l'eau bouillante ou cuits à la vapeur. Les sauces et les soupes surgelées peuvent être placées dans une casserole et chauffées doucement jusqu'à ce qu'elles soient décongelées.
- Utilisez des aliments de qualité et modifiez-les le moins possible. Lorsque les aliments sont congelés en petites quantités, la congélation et la décongélation prennent moins de temps.
- Calculez la quantité d'aliments à congeler. Lorsque vous congelez de grandes quantités d'aliments frais, réglez le régulateur de température sur une température plus basse. Cela permettra de congeler rapidement les aliments tout en préservant leur fraîcheur.

Conservation des aliments

- Nettoyez et séchez soigneusement les aliments avant de les mettre au réfrigérateur. Avant de mettre les aliments au réfrigérateur, il est conseillé de les sceller pour éviter l'évaporation de l'eau et ainsi conserver la fraîcheur des fruits et légumes et éviter ainsi les odeurs.
- Ne placez pas d'aliments trop lourds ou en trop grande quantité dans le réfrigérateur. Gardez un espace suffisant entre les aliments ; s'ils sont trop près les uns des autres, ils bloqueront le flux d'air froid, ce qui aura des conséquences sur l'effet de réfrigération.

Ne stockez pas trop d'aliments ou des aliments trop lourds pour éviter que les clayettes ou balconnets ne se déforment. Lorsque vous rangez des aliments, gardez une certaine distance par rapport à la paroi intérieure ; ne placez pas les aliments riches en eau trop près de la paroi arrière du réfrigérateur pour éviter qu'ils ne gèlent sur la paroi intérieure.

Stockage des aliments par catégorie

Placez les aliments utilisés quotidiennement à l'avant de la clayette afin de réduire le temps d'ouverture de la porte et d'éviter la détérioration des aliments due à la durée de conservation.

Conseils pour économiser l'énergie

Laissez les aliments chauds refroidir à température ambiante avant de les placer dans le réfrigérateur. Placez les aliments surgelés dans le compartiment réfrigérateur pour les décongeler ; vous pouvez utiliser la basse température des aliments congelés pour refroidir les aliments frais afin d'économiser de l'énergie.

Stockage des fruits et légumes

Veillez noter que certains types de légumes et de fruits frais sont sensibles au froid et ne peuvent donc pas être conservés dans le compartiment réfrigérateur ou dans le compartiment congélateur.

6. NETTOYAGE ET ENTRETIEN

Avant le nettoyage, débranchez la fiche d'alimentation ; ne branchez ou ne débranchez pas la fiche d'alimentation avec vos mains mouillées, car il existe un risque de choc électrique et de blessure. Ne renversez pas d'eau directement sur le réfrigérateur pour éviter la rouille, les fuites électriques et les accidents. Ne passez pas votre main dans le fond du réfrigérateur, car vous pourriez vous blesser par les coins métalliques pointus.

Nettoyage intérieur et extérieur

- Les restes de nourriture dans le réfrigérateur peuvent provoquer des odeurs indésirables, il faut donc nettoyer le réfrigérateur régulièrement. Le compartiment réfrigérateur doit être nettoyé une fois par mois.
- Retirez toutes les clayettes, balconnets, le bac à fruits et légumes, etc., et nettoyez-les avec un chiffon doux ou une éponge humidifiée avec de l'eau tiède ou un produit de nettoyage neutre.
- Nettoyez régulièrement la poussière qui s'accumule sur le panneau arrière et les plaques latérales du réfrigérateur.
- Après avoir utilisé un produit de nettoyage neutre, veillez à le rincer avec de l'eau propre, puis à le sécher avec un chiffon.
- N'utilisez pas de brosses à poils, de brosses en fil d'acier, de détergent, de savon en poudre,

de détergent alcalin, de benzine, d'essence, d'acide, d'eau chaude ou d'autres éléments corrosifs pour nettoyer la surface de l'appareil, le joint de la porte, les pièces décoratives en plastique, etc., afin d'éviter tout dommage.

- Séchez soigneusement le joint de la porte et nettoyez la rainure à l'aide d'un bâtonnet de bois recouvert de coton. Après le nettoyage, fixez les quatre coins du joint de la porte, puis poussez-le progressivement dans la rainure de la porte.
- Si vous n'allez pas utiliser l'appareil pendant une longue période de temps, débranchez-le de la prise de courant, retirez toute la nourriture et nettoyez l'appareil. Ensuite, laissez la porte entrouverte pour éviter les odeurs désagréables.

Interruption de l'alimentation électrique ou défaillance du système de réfrigération

- Conservez les aliments surgelés au cas où le réfrigérateur ne fonctionnerait plus pendant une période prolongée (par exemple en cas de coupure de courant ou de panne du système de réfrigération).
 - Essayez d'ouvrir la porte du réfrigérateur le moins possible, afin de conserver les aliments en bon état pendant des heures, même en été.
 - Si vous recevez l'alerte de coupure de courant à l'avance
1. Réglez le thermostat sur le niveau le plus élevé une heure à l'avance, de manière à ce que les aliments soient complètement congelés (ne stockez pas de nouveaux aliments pendant ce temps !). Réglez à nouveau la température sur le réglage d'origine lorsque l'alimentation électrique redevient normale.
 2. Vous pouvez également fabriquer des glaçons dans un récipient hermétique et le placer sur la partie supérieur du congélateur pour prolonger la durée de conservation des aliments frais.

Note

Une fois que le réfrigérateur commence à être utilisé, il est recommandé de l'utiliser de manière continue et, dans des circonstances normales, de ne pas arrêter de l'utiliser, afin de ne pas affecter sa durée de vie.

Remplacement de la lumière

Le réfrigérateur utilise une lumière LED qui se distingue par sa faible consommation d'énergie et sa longue durée de vie. En cas d'anomalie, veuillez contacter le Service d'Assistance Technique. Les lampes ou autres pièces de l'appareil ne peuvent être remplacées que par le fabricant.

7. RÉOLUTION DE PROBLÈMES

Pour les problèmes mineurs suivants, veuillez essayer de résoudre le problème vous-même avant de contacter le Service Après-Vente Officiel de Cecotec.

Panne	Possibles causes	Possibles solutions
L'appareil ne fonctionne pas.	L'appareil n'est pas branché au secteur. Les interrupteurs de l'installation électrique ou les fusibles sont endommagés. Pas d'électricité ou panne de courant.	Branchez l'appareil sur une prise de courant. Ouvrez la porte et vérifiez que la lumière s'allume. Pas d'électricité ou panne de courant.
Bruit bizarre.	Le réfrigérateur n'est pas stable. Le réfrigérateur est proche du mur.	Réglez les pieds réglables du réfrigérateur. Séparez le réfrigérateur du mur.
Mauvaise efficacité de réfrigération	La nourriture insérée est chaude ou il y a trop d'aliments. Vous ouvrez la porte trop souvent. Le joint de la porte contient des objets qui ne lui permettent pas de se fermer complètement L'appareil reçoit la lumière directe du soleil ou est proche d'une source de chaleur. Il n'est pas bien ventilé. La température sélectionnée est trop élevée.	Placez les aliments dans le réfrigérateur lorsqu'ils sont à température ambiante. Vérifiez et fermez la porte. Éloignez le réfrigérateur de la source de chaleur. Ventilez la pièce. Réglez la température de manière appropriée.
Odeurs indésirables dans le réfrigérateur	De la nourriture avariée se trouve à l'intérieur. Le réfrigérateur doit être nettoyé. Vous avez introduit des aliments à forte odeur.	Jetez les aliments avariés. Nettoyez le réfrigérateur. Emballer les aliments qui ont une forte odeur.





Note

Si aucune de ces situations ne correspond à votre problème, n'essayez pas de démonter ou de réparer l'appareil vous-même. Les réparations effectuées par des personnes inexpérimentées peuvent entraîner des blessures ou des mauvais fonctionnements. Veuillez contacter le Service Après-Vente Officiel de Cecotec. La réparation doit être effectuée par un technicien autorisé et seules des pièces de rechange originales doivent être utilisées.

8. SPÉCIFICATIONS TECHNIQUES

Vous pouvez accéder à la base de données des produits où sont stockées les informations

relatives à chaque modèle en scannant le code QR de votre modèle (figurant aussi sur l'étiquette énergétique).

Référence	02746	02747	02748	02749	02750
Modèle	Bolero CoolMarket TT Origin 110 Red E	Bolero CoolMarket TT Origin 110 Beige E	Bolero CoolMarket TT Origin 110 Black E	Bolero CoolMarket TT Origin 110 Blue E	Bolero CoolMarket TT Origin 110 Green E
Code QR					
Voltage nominal	220-240 V				
Fréquence nominale	50 Hz				
Courant nominal	0.45 A				
Classe climatique	N/ST				
Gaz réfrigérant	R600a / 23 g				
Mousse isolante	Cyclopentane				

(*) Appareil de réfrigération destiné à être utilisé à des températures ambiantes comprises entre 16 °C et 38 °C.

Les spécifications techniques peuvent être modifiées sans notification préalable afin d'améliorer la qualité du produit.

Produit fabriqué en Chine | Conçu en Espagne

9. RECYCLAGE DES ÉQUIPEMENTS ÉLECTRIQUES ET ÉLECTRONIQUES



Ce symbole indique que, conformément à la réglementation en vigueur, le produit et/ou la batterie doivent être éliminés séparément des déchets

municipaux. Lorsque ce produit atteint la fin de sa vie utile, vous devez retirer les piles ou batteries et les apporter à un point de collecte désigné par les autorités locales.

Pour obtenir des informations détaillées sur la manière la plus adéquate de vous débarrasser de vos appareils électriques et électroniques et/ou des batteries correspondantes, vous devez contacter les autorités locales.

Le respect des directives susmentionnées contribuera à la protection de l'environnement.

10. GARANTIE ET SAV

Cecotec est responsable envers l'utilisateur final ou le consommateur de tout défaut de conformité existant au moment de la livraison du produit dans les termes, conditions et délais établis par la réglementation applicable.

Il est recommandé que les réparations soient effectuées par du personnel qualifié.

Si vous détectez un incident ou un problème avec le produit, vous devez contacter le Service Après-Vente Officiel de Cecotec au +34 9 63 21 07 28.

11. COPYRIGHT

Les droits de propriété intellectuelle des textes de ce manuel appartiennent à CECOTEC INNOVACIONES, S.L. Tous droits réservés. Le contenu de cette publication ne peut être, en totalité ou en partie, reproduit, stocké dans un système de récupération de données, transmis ou distribué par quelque moyen que ce soit (électronique, mécanique, photocopie, enregistrement ou similaire) sans l'autorisation préalable de CECOTEC INNOVACIONES, S.L.

1. TEILE UND KOMPONENTEN

Abb. 1

1. Gefrier/ Tiefkühlfach
2. Temperaturwahlschalter
3. Ablagefläche
4. Schubladendeckel
5. Schublade/ Fach
6. Türablagen
7. Lichtschalter

Hinweis:

Die Grafiken in diesem Handbuch sind schematische Darstellungen und stimmen möglicherweise nicht genau mit dem Produkt überein.

2. VOR DEM GEBRAUCH

- Dieses Gerät ist so verpackt, dass es während des Transports geschützt bleibt. Nehmen Sie das Gerät aus dem Karton und entfernen Sie das gesamte Verpackungsmaterial. Bewahren Sie die Verpackung an einem sicheren Ort auf, damit das Gerät nicht beschädigt wird, wenn Sie ihn später transportieren müssen. Wenn Sie die Originalverpackung entsorgen möchten, stellen Sie sicher, dass alle Artikel wiederverwerten.
- Prüfen Sie, ob die Lieferung vollständig und in gutem Zustand ist. Wenn die Lieferung fehlt oder nicht in gutem Zustand ist, kontaktieren Sie den technischen Kundendienst von Cecotec.

3. MONTAGE

Montage

1. Der Kühlschrank muss auf einer völlig ebenen Fläche aufgestellt werden. Lassen Sie zwischen jeder Seite des Geräts und der Wand einen Abstand von 5 bis 10 cm und zwischen der Oberseite des Geräts und der Decke einen Abstand von 30 cm.
2. Wählen Sie einen Ort, der nicht dem Sonnenlicht, hohen Temperaturen oder Feuchtigkeit ausgesetzt ist, da Feuchtigkeit Flecken verursachen kann.
3. Entfernen Sie vor dem Einbau die Bodenplatte.
4. Das Produkt kann durch Rollen der beiden Beine vor dem Boden eingestellt werden, wenn es instabil ist. Durch Drehen im Uhrzeigersinn können Sie die Maschine anheben.
5. Der Standort sollte fest und flach sein. Eine unsichere Position kann Lärm und Vibrationen verursachen:

- a. Das Geräusch kann zunehmen, wenn der Boden nicht fest ist.
 - b. Sie können ein Laken unter das Produkt legen, um die Wärmeabgabe zu vermeiden, wenn Sie es auf einen Teppich stellen müssen.
6. Stellen Sie sicher, dass die verstellbaren Füße am Boden befestigt sind, und stellen Sie die Neigung des Geräts leicht nach hinten ein, um die Türen sicher geschlossen zu halten.

4. BEDIENUNG

- Die Temperatur des Kühlschranks kann mit dem Temperaturwähler geregelt werden. Die Zahl, die auf dem Temperaturwähler erscheint, stellt jedoch nicht direkt die Temperatur dar.
- Je höher die Zahl, desto niedriger die Innentemperatur.
- 0 bedeutet aus.
- 7 bedeutet die kälteste Temperaturstufe. Die Temperatur in jedem Fach ist auf der niedrigsten Stufe, wahrscheinlich unter 0 °C, also wählen Sie sorgfältig, wann Sie diese Stufe verwenden.
- Wählen Sie Stufe 4 für den normalen Gebrauch, wählen Sie zwischen den Stufen 4-6, wenn Sie eine kühlere Innentemperatur benötigen; im Gegensatz zu 4-1, wenn Sie eine wärmere Temperatur benötigen.

5. ANWEISUNGEN FÜR DIE LEBENSMITTELAGERUNG

Vorsichtsmaßnahmen für die Anwendung

- Das Gerät arbeitet möglicherweise nicht richtig (Auftauen des Inhalts oder zu hohe Temperatur im Gefrierfach), wenn die Raumtemperatur für einige Zeit außerhalb des Temperaturbereichs liegt, für den der Kühlschrank ausgelegt ist.
- Informationen über die Klimaklasse des Geräts finden Sie im Abschnitt Technische Daten und auf der Produktkennzeichnung.
- Die Innentemperatur kann von Faktoren wie dem Standort des Gefrierschranks, der Umgebungstemperatur, der Häufigkeit des Öffnens der Tür usw. beeinflusst werden. Sie sollten diese Faktoren berücksichtigen.
- Brausegetränke sollten nicht im Gefrierschrank oder Kühlschrank aufbewahrt werden. Es wird nicht empfohlen, Flüssigkeiten in Glasbehältern oder Softdrinkdosen im Gefrierfach zu lagern.

Standort der Lebensmittel

- Durch die Zirkulation der kalten Luft im Kühlschrank ist die Temperatur in jeder Zone unterschiedlich, so dass die Lebensmittel in verschiedenen Zonen gelagert werden müssen.

- Das Kühlfach eignet sich zur Aufbewahrung von Lebensmitteln, die nicht eingefroren werden müssen, gekochten Speisen, Bier, Eiern, einigen Gewürzen, die kalt gehalten werden müssen, Milch, Fruchtsäften usw.
- Das Gefrierfach eignet sich für die Aufbewahrung von Eis, Tiefkühlkost und Lebensmitteln, die lange haltbar sein müssen.

Regale

Um das Regal zu entfernen, heben Sie es zuerst an und ziehen Sie es dann heraus; Um es wieder anzubringen, lassen Sie es einrasten, bevor Sie es absenken. Achten Sie darauf, dass die Hinterkante des Regals nach oben zeigt, damit die Lebensmittel nicht mit der Wand in Berührung kommen.

Tipps zum Kaufen von gefrorenen Lebensmitteln

- Wenn Sie gefrorene Lebensmittel kaufen, sehen Sie die Aufbewahrungsanweisungen der Verpackung. Sie können jedes Tiefkühlprodukt aufbewahren während des in der Sternebewertung angegebenen Zeitraums Dies ist in der Regel der Zeitraum, der auf der Vorderseite der Verpackung als „Mindesthaltbarkeitsdatum“ angegeben ist.
- Vergewissern Sie sich, dass die Verpackung der Tiefkühlkost in einwandfreiem Zustand ist.
- Kaufen Sie keine Tiefkühlkost, wenn Sie sie nicht sofort einfrieren können. Spezielle Isoliertaschen sind in den meisten Supermärkten und Kaufhäusern erhältlich. Tiefkühlkost bleibt darin länger kalt
- Einige Lebensmittel müssen vor dem Garen nicht aufgetaut werden. Gemüse und Nudeln können direkt in kochendes Wasser gegeben oder gedünstet werden. Gefrorene Saucen und Suppen können in einem Topf aufgetaut und leicht erwärmt werden.
- Verwenden Sie Qualitätsnahrung und verändern Sie so wenig wie möglich. Wenn Lebensmittel in kleinen Mengen eingefroren werden, benötigt man weniger Zeit zum Einfrieren und Auftauen.
- Berechnen Sie die Menge der einzufrierenden Lebensmittel. Wenn Sie große Mengen frischer Lebensmittel einfrieren, stellen Sie den Temperaturregler auf eine niedrigere Temperatur ein. Auf diese Weise können Lebensmittel schnell eingefroren werden, ohne dass sie ihre Frische verlieren.

Pflege für die Lebensmittellagerung

- Reinigen und trocknen Sie die Lebensmittel gründlich, bevor Sie sie im Kühlschrank aufbewahren. Bevor man Lebensmittel in den Kühlschrank stellt, ist es ratsam, sie zu verschließen, um einerseits die Wasserverdunstung zu verhindern und so Obst und Gemüse zu halten und andererseits Gerüche zu vermeiden.
- Stellen Sie nicht zu viele oder zu schwere Lebensmittel in den Kühlschrank. Achten Sie auf einen ausreichenden Abstand zwischen den Lebensmitteln; wenn sie zu dicht beieinander liegen, blockieren sie den Kaltluftstrom, was sich auf die Kühlwirkung auswirkt. Lagern Sie nicht zu viele oder zu schwere Lebensmittel, damit sich die Ablagen nicht durchbiegen.

Halten Sie bei der Lagerung von Lebensmitteln Abstand zur Innenwand; stellen Sie wasserhaltige Lebensmittel nicht zu nah an die Rückwand des Kühlschranks, damit sie nicht an der Innenwand gefrieren.

Aufbewahrung von Lebensmitteln nach Kategorien

Legen Sie die Lebensmittel des täglichen Bedarfs in den vorderen Teil der Ablage, um die Öffnungszeit der Tür zu verkürzen und den Verderb von Lebensmitteln aufgrund ihrer Haltbarkeit zu vermeiden.

Tipps zum Energiesparen

Lassen Sie heiße Speisen auf Raumtemperatur abkühlen, bevor Sie sie in den Kühlschrank legen. Legen Sie gefrorene Lebensmittel zum Auftauen in das Kühlfach; Sie können die niedrige Temperatur der gefrorenen Lebensmittel zum Kühlen der frischen Lebensmittel nutzen, um Energie zu sparen.

Obst- und Gemüselagerung

Bitte beachten Sie, dass einige frische Gemüse- und Obstsorten kälteempfindlich sind und sich daher nicht für die Lagerung in der Kühlschrankschublade eignen oder im Gefrierfach.

6. REINIGUNG UND WARTUNG

Ziehen Sie vor der Reinigung den Netzstecker. Ziehen Sie den Netzstecker nicht mit nassen Händen, da sonst die Gefahr eines Stromschlags und von Verletzungen besteht. Schütten Sie kein Wasser direkt auf den Kühlschrank, um Rost, elektrische Lecks und Unfälle zu vermeiden. Greifen Sie nicht in den Boden des Kühlschranks, da Sie sich an den scharfen Metallecken verletzen könnten.

Innen- und Außenreinigung

- Lebensmittelreste im Kühlschrank können unerwünschte Gerüche verursachen, daher sollten Sie den Kühlschrank regelmäßig reinigen. Das Kühlfach sollte einmal im Monat gereinigt werden.
- Nehmen Sie alle Ablagen, die Obst- und Gemüseschublade usw. heraus und reinigen Sie sie mit einem weichen, mit lauwarmem Wasser oder Neutralreiniger angefeuchteten Tuch oder Schwamm.
- Entfernen Sie regelmäßig den Staub, der sich auf der Rückwand und den Seitenwänden des Kühlschranks angesammelt hat.
- Spülen Sie es nach der Verwendung eines neutralen Reinigungsmittels mit klarem Wasser ab und trocknen Sie es dann mit einem Tuch.
- Verwenden Sie keine Borstenbürsten, Stahldrahtbürsten, Reinigungsmittel, Seifenpulver, alkalische Reinigungsmittel, Benzin, Säuren, heißes Wasser oder andere ätzende Elemente,

um die Oberfläche des Kühlschranks, die Türdichtung, dekorative Kunststoffteile usw. zu reinigen, um Schäden zu vermeiden.

- Trocknen Sie die Türdichtung sorgfältig ab und reinigen Sie die Rille mit einem mit Watte umwickelten Holzstäbchen. Befestigen Sie nach der Reinigung die vier Ecken der Türdichtung und schieben Sie sie dann langsam in die Nut in der Tür.
- Wenn das Gerät längere Zeit nicht benutzt wird, trennen Sie es von der Stromversorgung, entleeren Sie alle Lebensmittel und reinigen Sie das Gerät, wobei Sie die Tür einen Spalt offenlassen, um unangenehme Gerüche zu vermeiden.

Unterbrechung der Stromzufuhr oder Ausfall des Kühlsystems

- Bewahren Sie gefrorene Lebensmittel für den Fall auf, dass der Kühlschrank für längere Zeit ausfällt (z. B. bei Stromausfall oder Ausfall des Kühlsystems).
- Versuchen Sie, die Kühlschranktür so wenig wie möglich zu öffnen, damit Sie die Lebensmittel auch im Sommer stundenlang haltbar machen können.
- Wenn Sie die Stromausfallwarnung im Voraus erhalten:
 1. Stellen Sie den Thermostat eine Stunde vorher auf die höchste Stufe, so dass die Lebensmittel vollständig gefroren sind (lagern Sie während dieser Zeit keine neuen Lebensmittel!). Stellen Sie die Temperatur wieder auf die ursprüngliche Einstellung ein, wenn die Stromversorgung wieder normal ist.
 2. Sie können auch Eis in einem luftdichten Behälter herstellen und oben auf den Gefrierschrank stellen, um die Haltbarkeit von frischen Lebensmitteln zu verlängern.

Hinweis:

Sobald der Kühlschrank in Betrieb genommen wird, ist es am besten, ihn ununterbrochen zu benutzen und ihn unter normalen Umständen nicht abzustellen, um die Lebensdauer nicht zu beeinträchtigen.

Glühbirne ersetzen

Der Kühlschrank verwendet eine LED-Beleuchtung, die sich durch einen geringen Energieverbrauch und eine lange Lebensdauer auszeichnet. Wenden Sie sich im Falle einer Anomalie an den technischen Dienst. Lampen oder andere Teile des Geräts dürfen nur durch den Hersteller ersetzt werden.

7. PROBLEMBEHEBUNG

Bei den folgenden kleineren Störungen versuchen Sie bitte, das Problem selbst zu lösen, bevor Sie sich an den technischen Kundendienst von Cecotec wenden.

Fehler	Mögliche Ursache	Mögliche Lösungen
Das Gerät funktioniert nicht.	Das Gerät ist nicht an das Stromnetz angeschlossen. Die Schalter in der Elektroinstallation oder die Sicherungen sind beschädigt. Kein Strom oder keine Leitung ausgelöst.	Stecken Sie das Gerät an die Stromversorgung an. Öffnen Sie die Tür und prüfen Sie, ob das Licht aufleuchtet. Stromausfall oder Leitungsunterbrechung.
Seltsames Geräusch	Der Kühlschrank ist nicht stabil. Der Kühlschrank steht an der Wand?	Einstellung der Stellfüße des Kühlschranks ein. Trennen Sie den Kühlschrank von der Wand.
Schlechte Kühlleistung	Das eingelegte Essen ist heiß oder es gibt zu viel Essen. Sie öffnet die Tür zu oft. In der Türdichtung befinden sich Gegenstände, die das vollständige Schließen der Tür verhindern Das Gerät ist direktem Sonnenlicht ausgesetzt oder steht in der Nähe einer Wärmequelle. Es ist nicht gut belüftet Die gewählte Temperatur ist zu hoch.	Stellen Sie die Lebensmittel in den Kühlschrank, wenn sie Raumtemperatur haben. Prüfen und schließen Sie die Tür. Entfernen Sie den Kühlschrank von der Wärmequelle. Lüften Sie das Zimmer. Einstellung der richtigen Temperatur
Stellen Sie eine geeignete Temperatur ein.	Im Inneren befinden sich verdorbene Lebensmittel. Sie müssen die Kühlschrank zu reinigen. Eingeführte Lebensmittel mit starkem Geruch.	Entsorgen Sie verdorbene Lebensmittel. Reinigen Sie den Kühlschrank. Verpacken Sie die Lebensmittel mit starkem Geruch

Hinweis:

Wenn keine der genannten Situationen auf Ihr Problem zutrifft, versuchen Sie nicht, das Gerät selbst zu zerlegen oder zu reparieren. Reparaturen, die von unerfahrenen Personen

durchgeführt werden, können zu Verletzungen oder schwerwiegenden Fehlfunktionen führen. Kontaktieren Sie den Technischen Kundendienst von Cecotec. Die Reparatur muss von einem autorisierten Techniker durchgeführt werden und es dürfen nur Originalersatzteile verwendet werden.

8. TECHNISCHE SPEZIFIKATIONEN

Sie können auf die Produktdatenbank zugreifen, in der die Informationen zu jedem Modell gespeichert sind, indem Sie den QR-Code scannen (auch auf dem Energieetikett zu finden).

Referenz	02746	02747	02748	02749	02750
Modell	Bolero CoolMarket TT Origin 110 Red E	Bolero CoolMarket TT Origin 110 Beige E	Bolero CoolMarket TT Origin 110 Black E	Bolero CoolMarket TT Origin 110 Blue E	Bolero CoolMarket TT Origin 110 Green E
QR Code					
Nennspannung	220-240 V				
Nennfrequenz	50 Hz				
Nennstrom	0.45 A				
Klimaklasse	N/ST				
Kühlmittel	R600a / 23 g				
Isolierschaum	Cyclopentan				

(*) Kühlgerät für den Einsatz bei Umgebungstemperaturen zwischen 16°C und 38°C.
Die technischen Daten können ohne Vorankündigung geändert werden, um die Produktqualität zu verbessern.

Hergestellt in China | Entworfen in Spanien

9. RECYCLING VON ELEKTRO- UND ELEKTRONIKGERÄTEN



Dieses Symbol weist darauf hin, dass das Produkt und/oder die Batterie

gemäß den geltenden Vorschriften getrennt vom Haushaltsabfall entsorgt werden muss. Wenn dieses Produkt das Ende seiner Nutzungsdauer erreicht hat, sollten Sie die Batterien/Akkus entfernen und es zu einer von den örtlichen Behörden bestimmten Sammelstelle bringen.

Die Verbraucher müssen sich mit Ihren örtlichen Behörden oder Einzelhändlern in Verbindung setzen, um Informationen über die ordnungsgemäße Entsorgung ihrer Altgeräte und/ oder ihre Akkus zu erhalten.

Die Einhaltung der oben genannten Leitlinien trägt zum Schutz der Umwelt bei.

10. GARANTIE UND KUNDENDIENST

Cecotec haftet gegenüber dem Benutzer oder Endverbraucher für jegliche Konformitätsmängel, die zum Zeitpunkt der Lieferung des Produkts bestehen, gemäß den in den geltenden Vorschriften festgelegten Bedingungen und Fristen.

Es wird empfohlen, dass Reparaturen von qualifiziertem Personal durchgeführt werden.

Sollte unerwartet eine Störung auftreten oder haben Sie Fragen über Ihrem Produkt, können Sie sich mit dem Kundendienst in Verbindung setzen über die Telefonnummer: +34 963210728

11. COPYRIGHT

Die geistigen Eigentumsrechte an den Texten in dieser Bedienungsanleitung liegen bei CECOTEC INNOVACIONES, S.L. Alle Rechte vorbehalten. Der Inhalt dieser Veröffentlichung darf ohne vorherige Genehmigung von CECOTEC INNOVACIONES, S.L. weder ganz noch teilweise vervielfältigt, in einem Wiederherstellungssystem gespeichert, übertragen oder verbreitet werden (elektronisch, mechanisch, Fotokopie, Aufzeichnung oder ähnliches).

1. PARTI E COMPONENTI

Fig. 1

1. Vano freezer
2. Manopola di temperatura
3. Ripiano
4. Coperchio del cassetto
5. Cassetto
6. Ripiani delle porte
7. Interruttore della luce

Nota:

I grafici di questo manuale sono rappresentazioni schematiche e potrebbero non corrispondere esattamente all'apparecchio.

2. PRIMA DELL'USO

- Questo apparecchio ha un imballaggio progettato per proteggerlo durante il trasporto. Estrarre l'apparecchio dalla scatola e rimuovere tutto il materiale presente nell'imballaggio. Conservare la scatola originale e gli altri elementi in un luogo sicuro per prevenire danni all'apparecchio in caso di necessità di trasportarlo in futuro. Se si desidera smaltire l'imballaggio originale, assicurarsi di riciclare tutti gli elementi in modo appropriato.
- Verificare che tutte le parti e componenti siano inclusi e in buono stato. Se uno di essi mancasse o non fosse in buone condizioni, contattare immediatamente il Servizio di Assistenza Tecnica ufficiale di Cecotec.

3. INSTALLAZIONE

Installazione

1. Collocare il frigorifero su una superficie completamente piana. Lasciare 5~10 cm tra ciascun lato dell'apparecchio e la parete e 30 cm tra la parte superiore dell'apparecchio e il soffitto.
2. Scegliere un luogo riparato dalla luce del sole, da alte temperature o dall'umidità per evitare danni o macchie.
3. Rimuovere il pannello inferiore prima dell'installazione.
4. L'apparecchio può essere regolato tramite i due piedini di appoggio frontali. Ruotando in senso orario è possibile sollevare l'apparecchio.
5. La superficie del luogo di installazione deve essere solido e piatto. Una posizione incorretta può causare rumori e vibrazioni:

- a. Il rumore può aumentare se il pavimento non è solido.
 - b. È possibile posizionare un lenzuolo o telo sotto l'apparecchio per risolvere il problema dell'emissione di calore se si deve posizionare l'apparecchio su un tappeto.
6. Assicurarsi che i piedini regolabili siano ben poggiati sul pavimento e regolare l'inclinazione dell'apparecchio leggermente all'indietro per mantenere le porte ben chiuse.

4. FUNZIONAMENTO

- È possibile regolare la temperatura del frigorifero tramite l'apposita manopola di temperatura. Tuttavia, il numero mostrato sulla manopola di temperatura non corrisponde alla temperatura interna effettiva.
- Più alto è il numero, più bassa è la temperatura interna.
- 0 significa spento.
- 7 corrisponde al livello di temperatura più freddo. La temperatura in ogni vano sarà al livello più basso, probabilmente al di sotto di 0 °C: scegliere con attenzione quando utilizzare questo livello.
- Selezionare il livello 4 per un uso normale, tra 4 e 6 se si ha bisogno di una temperatura interna più bassa; e tra 4 e 1, quando è necessaria una temperatura interna più alta.

5. ISTRUZIONI PER LA CONSERVAZIONE DEGLI ALIMENTI

Precauzioni per l'uso

- L'apparecchio potrebbe non funzionare in modo efficiente (sbrinamento del contenuto o temperatura troppo alta nel vano freezer) se la temperatura ambiente rimane per un certo periodo di tempo al di fuori dell'intervallo di temperatura per cui il frigorifero è stato progettato.
- Le informazioni sulla classe climatica dell'apparecchio sono riportate nella sezione Specifiche tecniche e sulla marcatura dello stesso.
- La temperatura interna può essere influenzata da fattori quali la posizione dell'apparecchio, la temperatura ambiente e la frequenza di apertura della porta, ecc.
- Le bevande effervescenti non devono essere conservate nel freezer o nel frigorifero. Non è consigliabile conservare nel vano freezer liquidi in contenitori di vetro o lattine di bibite.

Disposizione degli alimenti

- A causa della circolazione dell'aria fredda nel frigorifero, la temperatura in ogni zona è diversa, quindi gli alimenti devono essere collocati in zone diverse.
- Il vano frigorifero è adatto alla conservazione di alimenti che non devono essere congelati, cibi cotti, birra, uova, alcuni condimenti che devono essere mantenuti freddi, latte, succhi

di frutta, ecc.

- Il vano freezer è adatto a conservare gelati, cibi congelati e alimenti che devono essere conservati a lungo.

Ripiani

Per rimuovere il ripiano, sollevarlo e poi estrarlo; rimetterlo in posizione prima di abbassarlo. Tenere il bordo posteriore del ripiano rivolto verso l'alto, per evitare che gli alimenti entrino in contatto con la parete.

Consigli per l'acquisto di alimenti surgelati

- Quando si acquistano alimenti surgelati, prestare attenzione alle istruzioni di conservazione riportate sulla confezione. È possibile conservare ogni alimento surgelato per il periodo indicato nella classificazione delle stelle. Di solito si tratta del periodo indicato come "da consumarsi preferibilmente entro" sulla parte anteriore della confezione.
- Assicuratevi che la confezione degli alimenti surgelati sia in perfette condizioni.
- Non acquistate alimenti surgelati a meno che non possiate congelarli immediatamente. Speciali sacchetti isolanti sono disponibili nella maggior parte dei supermercati e dei grandi magazzini. In essi i cibi congelati si mantengono freddi per un periodo di tempo più lungo.
- Alcuni alimenti non devono essere scongelati prima della cottura. Le verdure e la pasta possono essere aggiunte direttamente all'acqua bollente o cotte al vapore. Le salse e le zuppe congelate possono essere messe in una padella e riscaldate delicatamente finché non si scongelano.
- Utilizzate alimenti di qualità e modificateli il meno possibile. Quando gli alimenti sono congelati in piccole quantità, il tempo di congelamento e scongelamento è minore.
- Calcolare la quantità di cibo da congelare. Quando si congelano grandi quantità di alimenti freschi, impostare la manopola di temperatura su un livello più basso. In questo modo, gli alimenti possono essere congelati rapidamente, mantenendo la loro freschezza.

Cura della conservazione degli alimenti

- Pulire e asciugare bene gli alimenti prima di riportarli in frigorifero. Prima di mettere gli alimenti in frigorifero, è consigliabile sigillarli per evitare l'evaporazione dell'acqua e mantenere freschi frutta e verdura, da un lato, e per prevenire lo sviluppo di odori sgradevoli, dall'altro.
- Non mettete in frigorifero alimenti troppo pesanti o troppo voluminosi. Mantenere abbastanza spazio tra gli alimenti; se sono troppo vicini, bloccheranno il flusso di aria fredda, il che avrà conseguenze sull'effetto di raffreddamento. Non conservare troppi alimenti o alimenti troppo pesanti per evitare che i ripiani si pieghino. Quando si conserva il cibo, mantenere una distanza dalla parete interna; non mettere alimenti ricchi d'acqua troppo vicini alla parete posteriore del frigorifero per evitare che si congelino sulla parete interna.

Conservazione degli alimenti per categoria

Conservare gli alimenti per categoria collocando quelli che si consumano quotidianamente nella parte anteriore del ripiano, in modo da poter ridurre il tempo di apertura della porta e prevenire il deterioramento degli alimenti.

Consigli di risparmio elettrico

Lasciare che gli alimenti caldi si raffreddino a temperatura ambiente prima di metterli in frigorifero. Mettere gli alimenti congelati nel vano frigorifero per farli scongelare; è possibile utilizzare la bassa temperatura degli alimenti congelati per raffreddare gli alimenti freschi e risparmiare energia.

Conservazione di frutta e verdura

Si noti che alcuni tipi di frutta e verdura fresca sono sensibili al freddo e quindi non sono adatti alla conservazione nel vano frigorifero o nel vano freezer.

6. PULIZIA E MANUTENZIONE

Prima di procedere alla pulizia, scollegare la spina di alimentazione; non collegare o scollegare la spina di alimentazione con le mani bagnate, poiché sussiste il rischio di scosse elettriche e lesioni. Non versare acqua direttamente sul frigorifero per evitare ruggine, perdite elettriche e incidenti. Non mettere le mani sul fondo del frigorifero per evitare graffi dovuti agli angoli metallici affilati.

Pulizia interna ed esterna

- I residui di alimenti nel frigorifero possono causare odori indesiderati, quindi si dovrebbe pulire il frigorifero regolarmente. Il compartimento del frigorifero deve essere pulito una volta al mese.
- Togliere tutti i ripiani, il cassetto per frutta e verdura, ecc. e pulirli con un panno morbido o una spugna inumidita con acqua calda o detergente neutro.
- Pulire spesso la polvere che si accumula sul pannello posteriore e sulle piastre laterali del frigorifero.
- Dopo aver usato il detergente neutro, assicurarsi di risciacquarlo con acqua pulita, e poi asciugarlo con un panno.
- Non usare spazzole di setole, spazzole di filo d'acciaio, detersivo, sapone in polvere, detersivo alcalino, benzina, acido, acqua calda o altri elementi corrosivi per pulire la superficie del frigorifero, la guarnizione della porta, le parti decorative di plastica, ecc. per evitare danni.
- Asciugare con cura la guarnizione della porta e pulire la scanalatura con un bastoncino di legno avvolto in cotone idrofilo. Dopo la pulizia, fissare i quattro angoli della guarnizione della porta e poi spingerla gradualmente nella scanalatura della porta.

- Quando non usato per un lungo periodo di tempo, scollegare l'apparecchio dalla corrente e svuotarlo. Pulirlo lasciando la porta semiaperta per evitare odori sgradevoli.

Mancanza di corrente o guasto al sistema di raffreddamento

- Conservare gli alimenti congelati nel caso in cui il frigorifero smetta di funzionare per un periodo di tempo prolungato (ad esempio, interruzione di corrente o guasto al sistema di refrigerazione).
- Cercate di aprire la porta del frigorifero il meno possibile, in modo da poter conservare gli alimenti in buone condizioni per ore, anche in estate.
- Se si riceve un avviso di interruzione di corrente in anticipo:
 1. Impostare la manopola del termostato al massimo con un'ora di anticipo, in modo che gli alimenti si congelino completamente (non conservare nuovi alimenti durante questo periodo!). Regolare la temperatura di nuovo all'impostazione originale quando l'alimentazione ritorna normale.
 2. Potete anche preparare il ghiaccio in un contenitore ermetico e posizionarlo sopra il freezer per prolungare la durata di conservazione degli alimenti freschi.

Nota:

Una volta in uso, utilizzare il frigorifero preferibilmente in modo continuativo; in circostanze normali, non smettere di usarlo per non comprometterne la durata.

Sostituzione della lampadina

Il frigorifero utilizza una lampadina luce LED che si caratterizza per il suo basso consumo energetico e la sua lunga durata. In caso di anomalie, contattare il servizio tecnico. Le lampadine o qualsiasi altra parte dell'apparecchio devono essere sostituite dal produttore.

7. RISOLUZIONE DEI PROBLEMI

Per i seguenti malfunzionamenti minori, provare a risolvere il problema da soli prima di contattare il Servizio di Assistenza Tecnica di Cecotec.

Avaria	Possibili cause	Possibili soluzioni
L'apparecchio non funziona.	L'apparecchio non è collegato alla corrente. Gli interruttori dell'impianto elettrico o i fusibili sono danneggiati. Non c'è elettricità o la linea è scattata.	Collegare l'apparecchio alla corrente. Aprire la porta e controllare che la luce si accenda. Mancanza di corrente o interruzione della linea.

Rumore inusuale.	Il frigorifero non è stabile. Il frigorifero è vicino alla parete.	Regolazione dei piedini regolabili del frigorifero. Allontanare il frigorifero dal muro.
Scarsa efficienza di refrigerazione.	Il cibo inserito è caldo o c'è troppo cibo. La porta viene aperta troppo spesso. Degli oggetti estranei impediscono alla guarnizione della porta di chiudersi del tutto L'apparecchio è esposto a luce solare diretta o si trova vicino a una fonte di calore. Non è ben ventilato. La temperatura selezionata è troppo alta.	Mettere gli alimenti in frigorifero quando è a temperatura ambiente. Controllare e chiudere la porta. Rimuovere il frigorifero dalla fonte di calore. Ventilare la stanza. Impostare la temperatura giusta.
Odori sgradevoli nel frigorifero.	Dentro ci sono alimenti andati a male. Il frigorifero va pulito. Sono stati introdotti alimenti con odori forti.	Smaltire gli alimenti andati a male. Pulire il frigorifero. Imballare alimenti con odori forti.



Nota:

Se nessuna di queste situazioni corrisponde al proprio problema, non tentare di smontare o riparare l'apparecchio da soli. Le riparazioni effettuate da persone inesperte possono provocare lesioni o gravi malfunzionamenti. Contattare il Servizio di Assistenza Tecnica di Cecotec. Le riparazioni devono essere effettuate da un tecnico autorizzato e devono essere utilizzati solo pezzi di ricambio originali.

8. SPECIFICHE TECNICHE

È possibile accedere al database dei prodotti in cui sono memorizzate le informazioni del proprio modello scansionando il codice QR (che si trova anche sull'etichetta energetica).

Codice prodotto	02746	02747	02748	02749	02750
Modello	Bolero CoolMarket TT Origin 110 Red E	Bolero CoolMarket TT Origin 110 Beige E	Bolero CoolMarket TT Origin 110 Black E	Bolero CoolMarket TT Origin 110 Blue E	Bolero CoolMarket TT Origin 110 Green E

Codice QR					
Voltaggio nominale	220-240 V				
Frequenza nominale	50 Hz				
Corrente nominale	0.45 A				
Classe climatica	N/ST				
Refrigerante	R600a / 23 g				
Schiuma isolante	Ciclopentano				

(*) Apparecchio di refrigerazione destinato ad essere utilizzato a temperature ambiente comprese tra 16°C e 38°C.

Le specifiche tecniche possono cambiare senza previo avviso per migliorare la qualità dell'apparecchio.

Prodotto in Cina | Progettato in Spagna

9. RICICLAGGIO DI APPARECCHIATURE ELETTRICHE ED ELETTRONICHE



Questo simbolo indica che, in conformità con le normative vigenti, il prodotto e/o la batteria devono essere smaltiti separatamente dai rifiuti domestici. Quando questo prodotto raggiunge la fine della sua vita utile, è necessario rimuovere le pile/batterie/accumulatori e portarlo in un punto di raccolta designato dalle autorità locali.

Per ottenere informazioni dettagliate sulla forma più adeguata per gettare gli elettrodomestici e/o le corrispondenti batterie, il consumatore dovrà contattare le autorità locali.

Il rispetto delle linee guida di cui sopra aiuterà a proteggere l'ambiente.

10. GARANZIA E SUPPORTO TECNICO

Cecotec sarà responsabile nei confronti dell'utente finale o del consumatore per difetti di conformità esistente al momento della consegna del prodotto nei termini, condizioni e scadenze stabilite dalla normativa vigente.

Si raccomanda che le riparazioni siano effettuate da personale qualificato.
Se si riscontra un problema con il prodotto o in caso di dubbi, si prega di contattare il Servizio di Assistenza Tecnica ufficiale di Cecotec al numero +34 96 321 07 28.

11. COPYRIGHT

I diritti di proprietà intellettuale dei testi di questo manuale appartengono a CECOTEC INNOVACIONES, S.L. Tutti i diritti riservati. Il contenuto di questa pubblicazione non può essere, in tutto o in parte, riapparecchio, archiviato in un sistema di recupero, trasmesso o distribuito con qualsiasi mezzo (elettronico, meccanico, fotocopia, registrazione o simile) senza la previa autorizzazione di CECOTEC INNOVACIONES, S.L.

1. PEÇAS E COMPONENTES

Fig. 1

1. Compartimento congelador
2. Seletor de temperatura
3. Prateleira
4. Tampa de gaveta
5. Gaveta
6. Prateleiras das portas
7. Interruptor de luz

Nota:

Os gráficos deste manual são representações esquemáticas e podem não corresponder exatamente ao aparelho.

2. ANTES DE USAR

- Este aparelho é acondicionado em embalagens concebidas para o proteger durante o transporte. Retire o aparelho da sua caixa e remova todo o material de embalagem. Pode manter a caixa original e outras embalagens num local seguro para evitar danos no aparelho, caso necessite de o transportar no futuro. Se desejar descartar a embalagem original, certifique-se de reciclar todos os itens corretamente.
- Certifique-se de que todas as peças e componentes estejam incluídos e em bom estado. Se algum deles faltar ou não estiver em boas condições, contactar imediatamente o Serviço de Assistência Técnica da Cecotec.

3. INSTALAÇÃO

Instalação

1. O mini frigorífico deve colocar-se numa superfície completamente plana. Deixe entre 5 e 10 cm de cada lado do aparelho e a parede e 30 cm entre a parte superior e o teto.
2. Escolha um lugar que não esteja exposto à luz solar, altas temperaturas ou que seja húmido, pois a humidade pode provocar nódoas.
3. Retire o painel inferior antes da instalação.
4. O aparelho pode ser ajustado rodando os seus dois pés à frente da parte inferior quando está instável. Rodando no sentido horário, pode levantar o aparelho.
5. O lugar de colocação tem de ser firme e plano. Uma colocação não segura pode provocar ruídos e vibrações:
 - a. O ruído pode aumentar se a superfície não é firme.

- b. Pode colocar um pano por baixo do produto para resolver o problema da emissão de calor se tiver de o colocar sobre um tapete.
6. Certifique-se de que os pés de nivelamento estão bem fixos no chão e ajuste a inclinação do aparelho ligeiramente para trás para manter as portas bem fechadas.

4. FUNCIONAMENTO

- A temperatura do frigorífico pode definir-se mediante o seletor de temperatura. No entanto, o número que aparece no seletor não indica a temperatura.
- Quanto maior for o número, menor será a temperatura interior.
- 0 significa desligado.
- 7 indica o nível de temperatura mais frio. A temperatura em cada compartimento estará à temperatura mais baixa, provavelmente abaixo de 0 °C. Escolha cuidadosamente quando utilizar este nível.
- Selecione o nível 4 para um uso normal, selecione entre os níveis 4-6 se quiser uma temperatura interior mais fria ou entre 4-1, se quiser uma menos fria.

5. INSTRUÇÕES PARA O ARMAZENAMENTO DE ALIMENTOS

Precauções de utilização

- O aparelho pode não funcionar consistentemente (pode descongelar o conteúdo ou a temperatura pode ficar demasiado quente) se colocado em locais onde a temperatura ambiente esteja fora da faixa de temperaturas para a qual foi concebido durante um período de tempo prolongado.
- Informações sobre a classe climática do aparelho podem ser encontradas na secção "Especificações Técnicas" e sobre a marcação CE.
- A temperatura interna pode ser afetada por fatores tais como a localização do aparelho, temperatura ambiente e a frequência com que a porta é aberta, etc., e deve ter em conta estes fatores.
- As bebidas efervescentes não devem ser armazenadas no compartimento congelador ou frigorífico. Não se recomenda armazenar líquidos em recipientes de vidro ou latas no compartimento congelador.

Localização dos alimentos

- Devido à circulação de ar frio no frigorífico, a temperatura em cada zona é diferente, pelo que os alimentos devem ser colocados em zonas diferentes.
- O compartimento frigorífico é adequado para o armazenamento de alimentos que não precisam de ser congelados, alimentos cozinhados, cerveja, ovos, alguns condimentos que precisam de ser mantidos frios, leite, sumo de fruta, etc.

- O compartimento congelador é adequado para armazenar gelados, alimentos congelados e alimentos que precisam de ser guardados durante muito tempo.

Prateleiras

Para retirar as prateleiras, primeiro levante-as e depois puxe-as para fora; para as colocar de volta, coloque-as em posição antes de as baixar. Mantenha o bordo posterior da prateleira virado para cima, para evitar que os alimentos entrem em contacto com a parede.

Dicas para a compra de alimentos congelados

- Ao comprar alimentos congelados, preste atenção às instruções de armazenamento na embalagem. Pode armazenar cada alimento congelado durante o período indicado na classificação por estrelas. Este é normalmente o período indicado como "A consumir de preferência antes de" na parte da frente da embalagem.
- Certifique-se de que a embalagem dos alimentos congelados está em perfeitas condições.
- Não compre alimentos congelados, a menos que os possa congelar imediatamente. A maioria dos supermercados e grandes armazéns dispõe de sacos especiais isolados. Neles, os alimentos congelados são mantidos frios durante um período de tempo mais longo.
- Alguns alimentos não precisam de descongelação antes de serem cozinhados. Os legumes e a massa podem ser adicionados diretamente na água a ferver ou cozer-se ao vapor. Os molhos e sopas congelados podem ser colocados numa frigideira e aquecidos suavemente até descongelarem.
- Utilize alimentos de qualidade e altere-os o menos possível. Quando os alimentos são congelados em pequenas quantidades, congelam-se e descongelam-se mais rápido.
- Calcule a quantidade de alimentos que vai congelar. Quando congelar grandes quantidades de alimentos frescos, ajuste o seletor de temperatura para uma temperatura mais baixa. Assim, os alimentos poderão congelar-se rapidamente e mantendo a sua frescura.

Cuidados com o armazenamento de alimentos

- Limpe e seque bem os alimentos antes de os armazenar no frigorífico. Antes de colocar os alimentos no frigorífico, recomenda-se selá-los para evitar a evaporação da água e assim manter a fruta e os legumes frescos, por um lado, e para evitar odores, por outro.
- Não introduza demasiados alimentos ou alimentos muito pesados no frigorífico. Mantenha espaço suficiente entre os alimentos; se estiverem demasiado próximos, bloquearão o fluxo de ar frio, o que terá consequências sobre o efeito de refrigeração. Não armazene demasiado ou demasiados alimentos pesados para evitar que as prateleiras se dobrem. Ao armazenar alimentos, mantenha uma distância da parede interior; não coloque alimentos ricos em água demasiado perto da parede posterior do frigorífico para evitar que estes congelem na parede interior.

Armazenamento dos alimentos por categoria

Tem de armazenar os alimentos por categorias, coloque os alimentos que consome diariamente na parte da frente da prateleira para que possa encurtar o tempo de abertura da porta e evitar a deterioração dos alimentos devido à vida útil.

Dicas para poupar energia

Deixe os alimentos quentes arrefecer até à temperatura ambiente antes de os colocar no frigorífico. Coloque alimentos congelados no compartimento frigorífico para descongelar; pode utilizar a baixa temperatura dos alimentos congelados para arrefecer os alimentos frescos e poupar energia.

Armazenamento de fruta e legumes

Note que alguns tipos de vegetais e frutas frescas são sensíveis ao frio e por isso não são adequados para armazenamento no compartimento frigorífico ou congelador.

6. LIMPEZA E MANUTENÇÃO

Antes de limpar, desligue a ficha da tomada; não ligue ou desligue a ficha com a mão molhada, pois existe o risco de choque elétrico e ferimentos. Não derrame água diretamente sobre o frigorífico para evitar ferrugem, fugas elétricas e acidentes. Não ponha as mãos no fundo do frigorífico, pois pode ser arranhado pelos cantos afiados do metal.

Limpeza interna e externa

- Os resíduos alimentares no frigorífico podem causar odores indesejados, por isso deve limpar o frigorífico regularmente. O compartimento de refrigeração deve ser limpo uma vez por mês.
- Retire todas as prateleiras, a gaveta de frutas e legumes, etc., e limpe-as com um pano macio ou esponja humedecida com água morna ou detergente neutro.
- Limpe regularmente o pó que se acumula no painel traseiro e nas placas laterais do frigorífico.
- Depois de utilizar detergente neutro, não se esqueça de o enxaguar com água limpa, e depois seque-o com um pano.
- Não utilize escovas de cerdas, escovas de arame de aço, detergente, sabão em pó, detergente alcalino, gasolina, ácido, água quente ou outros elementos corrosivos para limpar a superfície do frigorífico, a vedação da porta, peças decorativas de plástico, etc., para evitar danos.
- Seque cuidadosamente a vedação da porta e limpar a ranhura com um pau de madeira embrulhado em algodão. Após a limpeza, fixe os quatro cantos da vedação da porta e depois empurre-a gradualmente para a ranhura da porta.
- Quando o aparelho não for utilizado durante um longo período de tempo, desligue-a da corrente elétrica, esvazie toda a comida e limpe o aparelho, deixando a porta entreaberta

para evitar odores desagradáveis.

Interrupção do fornecimento de energia ou falha do sistema de arrefecimento

- Se o frigorífico parar de funcionar, mantenha os alimentos congelados por um período de tempo prolongado (como falha de energia ou avaria do sistema de refrigeração).
 - Tente abrir a porta do frigorífico o mínimo possível, para que possa manter a comida em boas condições durante horas, mesmo no verão.
 - Se receber o aviso de corte de energia com antecipação
1. Ajustar o termóstato para o nível mais alto com uma hora de antecedência, para que os alimentos fiquem completamente congelados (não armazene novos alimentos durante este tempo). Ajuste a temperatura de volta à configuração original quando a fonte de alimentação voltar ao normal.
 2. Também se pode fazer gelo num recipiente hermético e colocá-lo em cima do congelador para prolongar o prazo de validade dos alimentos frescos.

Nota:

Quando o min frigorífico começar a ser utilizado, é melhor utilize-o continuamente. Em circunstâncias normais, não deixe de o utilizar, de modo a não afetar a vida útil.

Substituição das lâmpadas

O frigorífico utiliza uma luz LED que se caracteriza por um baixo consumo de energia e uma longa vida útil. Em caso de qualquer anomalia, contacte o Serviço Técnico. As lâmpadas ou outras partes do aparelho só podem ser substituídas pelo fabricante.

7. RESOLUÇÃO DE PROBLEMAS

Para as seguintes avarias menores, por favor tente resolver o problema você mesmo antes de contactar com o Serviço de Assistência Técnica da Cecotec.

Falha	Possíveis causas	Possíveis soluções
O frigorífico não funciona.	O mini frigorífico não está ligado à rede elétrica. Os interruptores da instalação elétrica ou os fusíveis estão danificados. Não há eletricidade ou a linha é tropeçada.	Ligue o frigorífico à fonte de alimentação. Abra a porta e verifique se a luz se acende. Falha de energia ou desconexão do fusível.

Ruído estranho.	O frigorífico não é estável. O mini frigorífico está demasiado perto da parede.	Ajuste os pés de nivelamento do frigorífico. Separe o frigorífico da parede.
Má eficiência de refrigeração.	Os alimentos inseridos são quentes ou há demasiados alimentos. Abre a porta com demasiada frequência. A vedação da porta tem objetos que não lhe permitem fechar completamente O mini frigorífico recebe luz solar direta ou está perto de uma fonte de calor. Não está bem ventilado. A temperatura selecionada é demasiado elevada.	Coloque os alimentos no frigorífico quando este estiver à temperatura ambiente. Verifique e feche a porta. Retire o frigorífico da fonte de calor. Ventile a sala. Ajustes da temperatura.
Odores indesejados no frigorífico.	Há comida estragada no seu interior. Limpe o frigorífico. Introduziu alimentos com odores fortes.	Deite fora comida estragada. Limpe o frigorífico. Embale os alimentos com odores fortes.

Nota:

Se nenhuma destas situações corresponder ao seu problema, não tente desmontar ou reparar o aparelho por si próprio. As reparações efetuadas por pessoas inexperientes podem resultar em ferimentos ou avarias graves. Se tiver alguma dúvida, entre em contacto com o Serviço de Assistência Técnica da Cecotec. A reparação deve ser efetuada por um técnico autorizado e só devem ser utilizadas peças sobressalentes originais.

8. ESPECIFICAÇÕES TÉCNICAS

Pode aceder à base de dados de produtos onde a informação do seu modelo é armazenada digitalizando o código QR (também se encontra na etiqueta energética).

Referência	02746	02747	02748	02749	02750
Modelo	Bolero CoolMarket TT Origin 110 Red E	Bolero CoolMarket TT Origin 110 Beige E	Bolero CoolMarket TT Origin 110 Black E	Bolero CoolMarket TT Origin 110 Blue E	Bolero CoolMarket TT Origin 110 Green E
Código QR					
Tensão nominal	220-240 V				
Frequência nominal	50 Hz				
Corrente nominal	0.45 A				
Classe climática	N/ST				
Refrigerante	R600a / 23 g				
Espuma isolante	Ciclopentano				

(*) Aparelho de refrigeração destinado a ser utilizado a temperaturas ambientes entre 16°C e 38°C.

As especificações técnicas podem ser alteradas sem notificação prévia para melhorar a qualidade do produto.

Fabricado na China | Desenhado na Espanha

9. RECICLAGEM DE PRODUTOS ELÉTRICOS E ELETRÓNICOS



Este símbolo indica que, de acordo com os regulamentos aplicáveis, o produto e/ou a bateria devem ser eliminados separadamente do lixo doméstico. Quando este produto atingir o fim da sua vida útil, deverá remover as pilhas/baterias/acumuladores e levá-lo para um ponto de recolha designado pelas autoridades locais.

Para obter informação detalhada acerca da forma mais adequada de eliminar os seus equipamentos elétricos e eletrónicos e/ou as correspondentes baterias, o consumidor deverá contactar com as autoridades locais.

A conformidade com as diretrizes acima referidas ajudará a proteger o ambiente.

10. GARANTIA E SAT

A Cecotec será responsável perante o utilizador ou consumidor final por qualquer falta de conformidade que exista no momento da entrega do produto nos termos, condições e prazos estabelecidos pelos regulamentos aplicáveis.

Manter crianças e animais de estimação afastados da máquina durante a sua utilização.

Se deteta uma ocorrência com o produto ou tem alguma consulta, entre em contacto com o Serviço de Assistência Técnica da Cecotec através do número de telefone +34 96 321 07 28.

11. COPYRIGHT

Os direitos de propriedade intelectual dos textos deste manual pertencem à CECOTEC INNOVACIONES, S.L. Todos os direitos reservados. O conteúdo desta publicação não pode, no todo ou em parte, ser reproduzido, armazenado num sistema de recuperação, transmitido ou distribuído por qualquer meio (eletrónico, mecânico, fotocópia, gravação ou similar) sem a autorização prévia da CECOTEC INNOVACIONES, S.L.

1. ONDERDELEN EN COMPONENTEN

Fig. 1

1. Vriesgedeelte
2. Temperatuurregeling
3. Schap
4. Ladeafdekking
5. Lade
6. Deurbakken
7. Lichtschakelaar

Opmerking:

De afbeeldingen in deze handleiding zijn schematische weergaven en komen mogelijk niet exact overeen met het product.

2. VÓÓR U HET APPARAAT GEBRUIKT

- Dit apparaat heeft een verpakking die ontworpen is om het tijdens het transport te beschermen. Haal het apparaat uit de doos en verwijder al het verpakkingsmateriaal. U kunt de originele doos en andere verpakking op een veilige plaats bewaren om beschadiging van het apparaat te voorkomen als u het in de toekomst moet vervoeren. Als u de verpakking toch weggooit, zorg er dan voor een correcte recyclage.
- Controleer of alle onderdelen en componenten aanwezig en in goede staat zijn. Als een van deze ontbreekt of niet in goede staat is, neem dan onmiddellijk contact op met de Technische Dienst van Cecotec.

3. INSTALLATIE

Installatie

1. De koelkast moet op een volledig vlakke ondergrond worden geplaatst. Laat 5-10 cm ruimte tussen elke kant van het apparaat en de muur, en laat 30 cm ruimte tussen de bovenkant van het apparaat en het plafond.
2. Kies een plaats die niet is blootgesteld aan zonlicht, hoge temperaturen of vochtigheid, want vocht kan vlekken veroorzaken.
3. Verwijder het bodempaneel voor de installatie.
4. Het product kan worden aangepast door de twee poten voor de bodem te rollen wanneer het instabiel is. Door met de klok mee te draaien kunt u de machine omhoog brengen.
5. De locatie moet stevig en vlak zijn. Een onveilige positie kan lawaai en trillingen veroorzaken:

- a. Het geluid kan toenemen als de vloer niet stevig is.
 - b. U kunt een laken onder het product leggen om de warmteafgifte op te lossen als u het op een tapijt moet plaatsen.
6. Zorg ervoor dat de verstelbare voetjes stevig op de vloer staan, en stel de kanteling van het apparaat iets naar achteren bij om de deuren goed gesloten te houden.

4. WERKING

- De temperatuur van de koelkast kan worden geregeld met de temperatuurkiezer. Het getal dat op de temperatuurkiezer staat, geeft echter niet direct de temperatuur weer.
- Hoe hoger het getal, hoe lager de binnentemperatuur.
- 0 betekent uit.
- Kies niveau 4 voor normaal gebruik, kies uit de niveaus 4-6 als een lagere binnentemperatuur nodig is en naar 4-1 als een hogere temperatuur nodig is.

5. INSTRUCTIES VOOR HET BEWAREN VAN VOEDSEL

Voorzorgsmaatregelen voor gebruik

- Het is mogelijk dat het apparaat niet efficiënt werkt (ontdooien van de inhoud of te hoge temperatuur in het vriesvak) als de omgevingstemperatuur gedurende enige tijd buiten het temperatuurbereik ligt waarvoor de koelkast is ontworpen.
- Informatie over de klimaatklasse van het apparaat vindt u in het hoofdstuk Technische specificaties en op de productmarkering.
- De binnentemperatuur kan worden beïnvloed door factoren zoals de plaats van het apparaat, de omgevingstemperatuur en hoe vaak de deur wordt geopend, enz.
- Bruisende dranken mogen niet in de vriezer of koelkast worden bewaard. Het wordt afgeraden om vloeistoffen in glazen verpakkingen of blikjes frisdrank in het vriesvak te bewaren.

Locatie van het voedsel

- Door de circulatie van koude lucht in de koelkast is de temperatuur in elke zone verschillend, zodat de levensmiddelen in verschillende zones moeten worden geplaatst.
- Het koelvak is geschikt voor het bewaren van levensmiddelen die niet hoeven te worden ingevroren, gekookt voedsel, bier, eieren, sommige specerijen die koud moeten worden bewaard, melk, vruchtensap, enz.
- Het vriesgedeelte is geschikt voor het bewaren van ijs, diepvriesproducten en levensmiddelen die lange tijd moeten worden bewaard.

Planken

Om de plank te verwijderen, tilt u hem eerst op en trekt u hem vervolgens uit; om hem weer terug te plaatsen voordat u hem laat zakken. Houd de achterrand van de plank naar boven gericht, om te voorkomen dat voedsel in contact komt met de wand.

Tips voor het kopen van diepvriesproducten

- Let bij het kopen van diepvriesproducten op de bewaarinstructies op de verpakking. U mag elk diepvriesproduct bewaren gedurende de periode die is aangegeven in de sterrenclassificatie. Dit is meestal de periode die op de voorkant van de verpakking als "ten minste houdbaar tot" wordt aangegeven.
- Zorg ervoor dat de verpakking van diepvriesproducten in perfecte staat is.
- Koop geen diepvriesproducten, tenzij u ze onmiddellijk kunt invriezen. In de meeste supermarkten en warenhuizen zijn speciale geïsoleerde zakken verkrijgbaar. Daarin wordt bevroren voedsel langer koud gehouden.
- Sommige levensmiddelen hoeven niet voor het koken te worden ontdooid. Groenten en pasta kunnen direct aan het kokende water worden toegevoegd of worden gestoomd. Bevroren sauzen en soepen kunnen in een pan worden gedaan en zachtjes worden verwarmd tot ze ontdooid zijn.
- Gebruik kwaliteitsvoeding en verander deze zo min mogelijk. Wanneer voedsel in kleine hoeveelheden wordt ingevroren, duurt het invriezen en ontdooien minder lang.
- Bereken de hoeveelheid in te vriezen voedsel. Stel bij het invriezen van grote hoeveelheden vers voedsel de temperatuurregelaar in op een lagere temperatuur. Op die manier kunnen levensmiddelen snel worden ingevroren, met behoud van hun versheid.

Zorg voor voedselopslag

- Maak het voedsel goed schoon en droog alvorens het in de koelkast te bewaren. Alvorens levensmiddelen in de koelkast te zetten, is het raadzaam deze af te sluiten om enerzijds waterverdamping te voorkomen en groenten en fruit vers te houden, en anderzijds de ontwikkeling van onaangename geuren te voorkomen.
- Zet niet te veel of te zwaar voedsel in de koelkast. Houd voldoende ruimte tussen de levensmiddelen; als ze te dicht op elkaar staan, zullen ze de stroom van koude lucht blokkeren, wat gevolgen zal hebben voor het koelingseffect. Bewaar niet te veel of te zware levensmiddelen om te voorkomen dat de planken doorbuigen. Houd bij het bewaren van levensmiddelen afstand tot de binnenwand; plaats waterrijke levensmiddelen niet te dicht bij de achterwand van de koelkast om te voorkomen dat ze aan de binnenwand vastvriezen.

Voedselopslag per categorie

U moet voedsel per categorie opslaan, leg het voedsel dat u dagelijks consumeert vooraan op de plank, zodat u de deur sneller kunt openen en voedselbederf als gevolg van de houdbaarheid kunt voorkomen.

Tips voor energiebesparing

Laat warm voedsel afkoelen tot kamertemperatuur voordat u het in de koelkast zet. Plaats bevroren voedsel in het koelvak om te ontdooien; u kunt de lage temperatuur van het bevroren voedsel gebruiken om het verse voedsel te koelen om energie te besparen.

Bewaring van groenten en fruit

Sommige soorten vers fruit en groenten zijn gevoelig voor kou en zijn daarom niet geschikt om in het koel- of vriesvak te bewaren.

6. SCHOONMAAK EN ONDERHOUD

Trek voor het schoonmaken eerst de stekker uit het stopcontact; trek de stekker niet met natte handen uit het stopcontact, want dan bestaat er gevaar voor elektrische schokken en letsel. Mors geen water rechtstreeks op de koelkast om roest, elektrische lekkage en ongelukken te voorkomen. Steek uw handen niet in de onderkant van de koelkast, u kunt letsel oplopen door de scherpe metalen hoeken.

Binnen- en buitenreiniging

- Voedselresten in de koelkast kunnen ongewenste geuren veroorzaken, dus u moet de koelkast regelmatig schoonmaken. Het koelgedeelte moet één keer per maand worden schoongemaakt.
- Verwijder alle legplanken, fruit- en groenteladen, enz. en reinig ze met een zachte doek of spons bevochtigd met lauw water of een neutraal schoonmaakmiddel.
- Reinig regelmatig het stof dat zich op het achterpaneel en de zijplaten van de koelkast verzamelt.
- Na gebruik van neutraal schoonmaakmiddel moet u het afspoelen met schoon water en vervolgens afdrogen met een doek.
- Gebruik geen borstels van varkenshaar, staaldraadborstels, afwasmiddel, zeepoeder, alkalisch reinigingsmiddel, benzine, zuur, heet water of andere bijtende elementen om het oppervlak van het apparaat, de deurafdichting, plastic decoratieve onderdelen, enz. schoon te maken, om beschadiging te voorkomen.
- Droog de deurafdichting zorgvuldig af en reinig de groef met een tandenstoker omwikkeld met watten. Maak na het schoonmaken de vier hoeken van de deurafdichting vast en duw deze vervolgens geleidelijk in de groef in de deur.
- Wanneer het apparaat gedurende langere tijd niet wordt gebruikt, moet het van het elektriciteitsnet worden losgekoppeld, moeten alle levensmiddelen worden verwijderd en moet het apparaat worden gereinigd, waarbij de deur op een kier moet worden gezet om onaangename geurtjes te voorkomen.

Onderbreking van de stroomvoorziening of defect van het koelsysteem

- Bewaar bevroren levensmiddelen voor het geval de koelkast langere tijd niet werkt (zoals bij stroomuitval of een storing in het koelsysteem).
- Probeer de deur van de koelkast zo weinig mogelijk te openen, zodat u voedsel urenlang in goede staat kunt houden, zelfs in de zomer.
- Als u de waarschuwing voor stroomuitval van tevoren ontvangt:
 1. Zet de thermostaat een uur van tevoren op de hoogste stand, zodat het voedsel volledig bevroren is (bewaar geen nieuw voedsel gedurende deze tijd!). Stel de temperatuur weer in op de oorspronkelijke instelling wanneer de stroomvoorziening weer normaal is.
 2. U kunt ook ijs maken in een luchtdichte bak en die boven in de vriezer zetten om de houdbaarheid van vers voedsel te verlengen.

Opmerking:

Zodra de koelkast in gebruik wordt genomen, is het beste om hem continu te gebruiken en onder normale omstandigheden niet te stoppen met het gebruik, om de levensduur niet te beïnvloeden.

Gloeilamp vervangen

De koelkast maakt gebruik van een LED-lamp die wordt gekenmerkt door een laag energieverbruik en een lange levensduur. In geval van een anomalie dient u contact op te nemen met de technische dienst. Lampen of andere onderdelen van het apparaat mogen uitsluitend door de fabrikant worden vervangen.

7. PROBLEEMOPLOSSING

Probeer bij de volgende kleine storingen het probleem zelf op te lossen voordat u contact opneemt met de Technische Dienst van Cecotec.

Fout	Mogelijke oorzaken	Mogelijke oplossingen
Het apparaat werkt niet.	Het apparaat is niet op het lichtnet aangesloten. De schakelaars in de elektrische installatie of de zekeringen zijn beschadigd. Geen elektriciteit of een lijn gespannen.	Steek de stekker van het apparaat in het stopcontact. Open de deur en controleer of het lampje gaat branden. Stroomuitval.





Ongebruikelijk geluid	De koelkast is niet stabiel. De koelkast staat te dicht bij de muur	Afstelling van de verstelbare poten van de koelkast. Maak de koelkast los van de muur.
Slechte koefficiëntie	Het ingebrachte eten is heet of er is te veel eten. U opent de deur te vaak. Er zitten voorwerpen in de deurafdichting waardoor deze niet volledig sluit Het apparaat ontvangt direct zonlicht of staat in de buurt van een warmtebron. Het is niet goed geventileerd. De geselecteerde temperatuur is te hoog.	Plaats het voedsel in de koelkast wanneer het op kamertemperatuur is. Controleer en sluit de deur. Haal de koelkast van de warmtebron. Ventileer de kamer. De juiste temperatuur instellen.
Ongewenste geurtjes in de koelkast	Er zit bedorven voedsel in de koelkast De koelkast moet worden schoongemaakt. U heeft voedsel met sterke geuren geplaatst.	Gooi bedorven voedsel weg. Maak de koelkast schoon. Verpak voedsel met sterke geuren goed.

Opmerking:

Als geen van deze situaties overeenkomt met uw probleem, probeer dan niet zelf het apparaat te demonteren of te repareren. Reparaties door onervaren personen kunnen letsel of ernstige storingen tot gevolg hebben. Neem contact op met de Technische Dienst van Cecotec. De reparatie moet worden uitgevoerd door een erkende monteur en er mogen uitsluitend originele reserveonderdelen worden gebruikt.

8. TECHNISCHE SPECIFICATIES

U kunt toegang krijgen tot de productdatabase waarin de informatie van elk model is opgeslagen door de QR-code van uw model te scannen (ook te vinden op het energielabel).

Referentie	02746	02747	02748	02749	02750
Model	Bolero CoolMarket TT Origin 110 Red E	Bolero CoolMarket TT Origin 110 Beige E	Bolero CoolMarket TT Origin 110 Black E	Bolero CoolMarket TT Origin 110 Blue E	Bolero CoolMarket TT Origin 110 Green E
QR code					
Nominale spanning	220-240 V				
Nominale frequentie	50 Hz				
Nominale stroom	0.45 A				
Klimaatklasse	N/ST				
Koelvloeistof	R600a / 23 g				
Isolatieschuim	Cyclopentaan				

(*) Koelapparaat bedoeld voor gebruik bij omgevingstemperaturen tussen 16°C en 38°C. Technische specificaties kunnen zonder kennisgeving worden gewijzigd om de kwaliteit van het product te verbeteren.
Gemaakt in China / Ontworpen in Spanje.

9. RECYCLING VAN ELEKTRISCHE EN ELEKTRONISCHE APPARATUUR



Dit symbool geeft aan dat, volgens de geldende voorschriften, het product en/of de batterij gescheiden van het huisvuil moeten worden afgevoerd. Wanneer dit product het einde van zijn levensduur bereikt, dient u de batterijen/accumulatoren te verwijderen en het naar een door de plaatselijke autoriteiten aangewezen inzamelpunt te brengen.

Voor gedetailleerde informatie over de aangewezen manier om elektrische apparaten en/of hun batterijen moet de consument de plaatselijke overheid contacteren.

Naleving van de bovenstaande richtsnoeren zal bijdragen tot de bescherming van het milieu.

10. GARANTIE EN TECHNISCHE ONDERSTEUNING

Cecotec is aansprakelijk tegenover de gebruiker of eindconsument voor elk gebrek aan conformiteit dat bestaat op het moment van levering van het product onder de voorwaarden, bepalingen en termijnen die zijn vastgelegd in de toepasselijke regelgeving.

Het wordt aanbevolen reparaties te laten uitvoeren door gekwalificeerd personeel.

Als u ooit een incident met het product ontdekt of vragen hebt, neem dan contact op met de officiële Technische Assistentie van Cecotec via het telefoonnummer +34 96 321 07 28.

11. COPYRIGHT

De intellectuele eigendomsrechten op de teksten in deze handleiding behoren toe aan CECOTEC INNOVACIONES, S.L. Alle rechten voorbehouden. De inhoud van deze publicatie mag niet, geheel of gedeeltelijk, worden verveelvoudigd, opgeslagen in een geautomatiseerd gegevensbestand, doorgegeven of verspreid op welke wijze dan ook (elektronisch, mechanisch, door fotokopieën, opnamen en dergelijke) zonder voorafgaande toestemming van CECOTEC INNOVACIONES, S.L.

1. CZĘŚCI I KOMPONENTY

Rys. 1

1. Wewnętrzna zamrażarka
2. Pokrętko temperatury
3. Półka
4. Przykrywka szuflady
5. Szuflada
6. Półki drzwiowe
7. Przetątnik światła

Uwaga:

Rysunki w tej instrukcji są schematyczne i mogą nie odpowiadać dokładnie produktowi.

2. PRZED UŻYCIEM

- To urządzenie jest zapakowane w opakowanie zaprojektowane w celu ochrony podczas transportu. Wyjmij urządzenie z pudełka i usuń wszystkie materiały opakowaniowe. Oryginalne pudełko i inne elementy opakowania można przechowywać w bezpiecznym miejscu, aby zapobiec uszkodzeniu urządzenia w przypadku konieczności jego transportu w przyszłości. Jeśli chcesz pozbyć się oryginalnego opakowania, pamiętaj o prawidłowym recyklingu wszystkich jego elementów.
- Upewnij się, że wszystkie części i komponenty są dołączone i są w dobrym stanie. Jeśli któregoś z nich brakuje lub jest w złym stanie, natychmiast skontaktuj się z oficjalnym Serwisem Pomocy Technicznej Cecotec.

3. INSTALACJA

Instalacja

1. Lodówkę należy ustawić na całkowicie płaskiej powierzchni. Należy pozostawić odstęp 5-10 cm między bokami urządzenia a ścianą oraz 30 cm między górną częścią urządzenia a sufitem.
2. Wybierz miejsce, które nie jest wystawione na działanie promieni słonecznych, wysokich temperatur lub jest wilgotne, ponieważ wilgoć może powodować plamy.
3. Zdejmij dolny panel przed instalacją.
4. Produkt można regulować, obracając jego dwie nóżki przed dnem, gdy jest niestabilny. Obracając zgodnie z ruchem wskazówek zegara, można podnieść maszynę.
5. Lokalizacja musi być twarda i płaska. Niezabezpieczona pozycja może powodować hałas i wibracje:

- a. Hałas może się nasilić, jeśli podłoże nie jest twarde.
 - b. Możesz umieścić prześcieradło pod produktem, aby rozwiązać problem emisji ciepła, jeśli chcesz umieścić go na dywanie.
6. Upewnij się, że regulowane nóżki są przymocowane do podłogi i ustaw lekko nachylenie urządzenia do tyłu, aby drzwi były dobrze zamknięte.

4. FUNKCJONOWANIE

- Temperaturę lodówki można regulować za pomocą przełącznika temperatury. Jednak liczba, która pojawia się na selektorze temperatury, nie reprezentuje bezpośrednio temperatury.
- Im wyższa liczba, tym niższa temperatura w pomieszczeniu.
- 0 oznacza wyłączone.
- 7 oznacza najniższy poziom temperatury. Temperatura w każdej komorze będzie na najniższym poziomie, prawdopodobnie poniżej 0°C, więc ostrożnie wybieraj, kiedy używać tego poziomu.
- Wybierz poziom 4 do normalnego użytkowania, wybierz pomiędzy poziomami 4-6, jeśli potrzebujesz niższej temperatury wewnętrznej; w przeciwieństwie do 4-1, gdy potrzebujesz wyższej temperatury.

5. INSTRUKCJE DOTYCZĄCE PRZECHOWYWANIA POŻYWIENIA

Środki ostrożności dotyczące stosowania

- Urządzenie może nie działać wydajnie (rozmrzanie zawartości lub zbyt wysoka temperatura w komorze zamrażarki), jeśli temperatura w pomieszczeniu przez pewien czas wykracza poza zakres temperatur, dla którego lodówka jest przeznaczona.
- Informacje o klasie klimatycznej urządzenia znajdują się w rozdziale Dane techniczne oraz w oznaczeniu produktu.
- Na temperaturę wewnętrzną mogą mieć wpływ takie czynniki, jak lokalizacja urządzenia, temperatura otoczenia, częstotliwość otwierania drzwi itp. i należy wziąć te czynniki pod uwagę.
- Nie należy przechowywać napojów musujących w zamrażarce lub lodówce. Nie zaleca się przechowywania płynów w szklanych pojemnikach lub puszkach po napojach bezalkoholowych w komorze zamrażarki.

Umieszczenie jedzenia

- Ze względu na cyrkulację zimnego powietrza w lodówce temperatura w każdej strefie jest inna, dlatego żywność należy umieszczać w różnych strefach.
- Komora chłodnicza nadaje się do przechowywania żywności, której nie trzeba zamrażać, gotowanej żywności, piwa, jajek, niektórych przypraw, które należy przechowywać w

niskiej temperaturze, mleka, soków owocowych itp.

- Komora zamrażarki nadaje się do przechowywania lodów, mrożonek i żywności, która musi być przechowywana przez długi czas.

Półki

Aby wyjąć półkę, najpierw ją podnieś, a następnie wyciągnij; aby go ponownie założyć, zatrzasknij go na miejscu przed opuszczeniem. Trzymaj tylną krawędź półki do góry, aby żywność nie stykała się ze ścianą.

Porady w celu zakupu mrożonych dań

- Kupując mrożonki, sprawdź instrukcje dotyczące przechowywania na opakowaniu. Będziesz mógł przechowywać każdy zamrożony przedmiot przez okres wskazany w liczbie gwiazdek. Zwykle jest to okres oznaczony jako „najlepiej spożyć przed”, który widnieje na przodzie opakowania.
- Upewnij się, że opakowanie mrożonej żywności jest w idealnym stanie.
- Nie kupuj mrożonek, chyba że możesz je natychmiast zamrozić. W większości supermarketów i domów towarowych można kupić specjalne torby izotermiczne. W nich zamrożona żywność dłużej pozostaje zimna.
- Niektóre potrawy nie wymagają rozmrażania przed gotowaniem. Warzywa i makaron można dodawać bezpośrednio do wrzącej wody lub gotować na parze. Zamrożone sosy i zupy można umieścić w garnku i delikatnie podgrzewać aż do rozmrożenia.
- Używaj żywności wysokiej jakości i zmieniaj ją w jak najmniejszym stopniu. Używaj żywności wysokiej jakości i zmieniaj ją w jak najmniejszym stopniu.
- Oblicz ilość żywności do zamrożenia. W przypadku zamrażania dużych ilości świeżej żywności należy ustawić regulator temperatury na niższą temperaturę. W ten sposób żywność można szybko zamrozić, zachowując jej świeżość.

Uwagi dotyczące przechowywania pożywienia

- Dokładnie wyczyść i osusz żywność przed umieszczeniem jej w lodówce. Przed włożeniem żywności do lodówki warto ją uszczelnić, aby z jednej strony zapobiec parowaniu wody i zachować świeżość owoców i warzyw, a z drugiej zapobiec pojawianiu się przykrych zapachów.
- Nie wkładaj do lodówki zbyt dużej lub bardzo ciężkiej żywności. Zachowaj wystarczającą przestrzeń między jedzeniem; jeśli będą zbyt blisko, zablokują przepływ zimnego powietrza, co będzie miało wpływ na efekt chłodzenia. Nie przechowuj zbyt dużej ilości żywności lub bardzo ciężkiej żywności, aby zapobiec wyginaniu się półek. Przechowując żywność, zachowaj odległość od wewnętrznej ściany; Nie umieszczaj żywności bogatej w wodę zbyt blisko tylnej ściany lodówki, aby nie zamarzła na wewnętrznej ścianie.

Przechowywanie żywności według kategorii

Przechowuj żywność według kategorii, te, które jesz codziennie, umieszczaj z przodu półki,

aby skrócić czas otwierania drzwiczek i uniknąć psucia się żywności z powodu upływu terminu przydatności do spożycia.

Wskazówki dotyczące oszczędzania energii

Przed włożeniem gorącej potrawy do lodówki należy ostygnąć do temperatury pokojowej. Umieść zamrożoną żywność w komorze chłodziarki, aby się rozmroziła; możesz wykorzystać niską temperaturę zamrożonej żywności do schłodzenia świeżej żywności w celu oszczędzania energii.

Przechowywanie owoców i warzyw

Należy pamiętać, że niektóre rodzaje świeżych owoców i warzyw są wrażliwe na zimno i dlatego nie nadają się do przechowywania w lodówce lub zamrażarce.

6. CZYSZCZENIE I KONSERWACJA

Przed czyszczeniem najpierw odłącz wtyczkę zasilania; Nie podłączaj ani nie odłączaj wtyczki mokrymi rękami, ponieważ istnieje ryzyko porażenia prądem i obrażeń. Nie wylewaj wody bezpośrednio na lodówkę, aby uniknąć rdzy, wycieków elektrycznych i wypadków. Nie wkładaj rąk do dolnej części lodówki, ponieważ możesz się zranić przez ostre metalowe rogi.

Czyszczenie z zewnątrz i wewnątrz

- Resztki jedzenia w lodówce mogą powodować niepożądane zapachy, dlatego należy regularnie czyścić lodówkę. Komorę lodówki należy czyścić raz w miesiącu.
- Wyjmij wszystkie półki, szufladę na owoce i warzywa itp. i wyczyść je miękką szmatką lub gąbką zamoczoną w letniej wodzie lub neutralnym detergencie.
- Często czyść kurz, który gromadzi się na tylnym panelu i na bocznych płytach lodówki.
- Po użyciu neutralnego detergentu należy go spłukać czystą wodą, a następnie wytrzeć ściereczką.
- Nie używaj szczotek z włosia, szczotek z drutu stalowego, detergentów, mydła w proszku, alkalicznych detergentów, benzyny, kwasu, gorącej wody lub innych żrących środków do czyszczenia powierzchni obudowy, uszczelki drzwi, plastikowych elementów dekoracyjnych itp., aby uniknąć uszkodzenia.
- Ostrożnie osusz uszczelkę drzwi i wyczyść rowek drewnianym patyczkiem owiniętym bawełną. Po wyczyszczeniu zamocuj cztery rogi uszczelki drzwi, a następnie stopniowo włoż ją do rowka drzwi.
- Jeśli urządzenie nie będzie używane przez dłuższy czas, odłącz je od zasilania, opróżnij z całej żywności i wyczyść urządzenie, pozostawiając uchylone drzwi, aby uniknąć nieprzyjemnych zapachów.

Przerwa w dostawie prądu lub awaria układu chłodzenia

- Zachowaj zamrożoną żywność na wypadek, gdyby lodówka przestała działać przez dłuższy czas (np. przerwa w dostawie prądu lub awaria systemu chłodzenia).
- Staraj się jak najmniej otwierać drzwi lodówki, w ten sposób możesz przechowywać żywność w dobrym stanie przez wiele godzin, nawet latem.
- Jeśli z wyprzedzeniem otrzymasz powiadomienie o przerwie w dostawie prądu:
 1. Ustaw termostat na najwyższy poziom z godzinnym wyprzedzeniem, aby żywność była całkowicie zamrożona (nie przechowuj nowej żywności w tym czasie!). Dostosuj temperaturę do pierwotnego ustawienia, gdy zasilanie powróci do normy.
 2. Możesz również zrobić lód w hermetycznym pojemniku i umieścić go na zamrażarce, aby wydłużyć okres przydatności do spożycia świeżej żywności.

Uwaga:

Gdy lodówka zacznie być używana, lepiej używać jej w sposób ciągły; iw normalnych okolicznościach nie przestawaj go używać, aby nie wpływać na żywotność.

Zamiana żarówki

W lodówce zastosowano oświetlenie LED, które charakteryzuje się niskim zużyciem energii i długą żywotnością. W przypadku jakichkolwiek nieprawidłowości należy skontaktować się z serwisem technicznym. Żarówki lub inne części urządzenia mogą być wymieniane wyłącznie przez producenta.

7. ROZWIĄZYWANIE PROBLEMÓW

W przypadku poniższych drobnych usterek, spróbuj rozwiązać problem samodzielnie przed skontaktowaniem się z Serwisem Pomocy Technicznej Cecotec.

Awaria	Prawdopodobna przyczyna	Możliwe rozwiązania
Urządzenie nie działa.	Urządzenie nie jest podłączone do sieci. Uszkodzone są wyłączniki instalacji elektrycznej lub bezpieczniki. Brak prądu lub przerwanie linii.	Podłącz urządzenie do sieci. Otwórz drzwi i sprawdź, czy zapala się światło. Awaria zasilania lub odłączenie linii.
Niezwykły hałas	Lodówka nie jest stabilna. Lodówka jest blisko ściany	Regulacja regulowanych nóżek lodówki. Oddziel lodówkę od ściany.

Niska wydajność chłodzenia	Włożona żywność jest gorąca lub jest za dużo żywności. Zbyt często otwierasz drzwi. Uszczelka drzwi ma przedmioty, które nie pozwalają na jej całkowite zamknięcie Urządzenie znajduje się w bezpośrednim świetle słonecznym lub w pobliżu źródła ciepła. Nie jest dobrze wentylowany. Wybrana temperatura jest za wysoka.	Włóż jedzenie do lodówki, gdy ma temperaturę pokojową. Sprawdź i zamknij drzwi. Wymij lodówkę ze źródła ciepła. Przewietrz pomieszczenie. Ustawienie odpowiedniej temperatury.
Niepożądane zapachy w lodówce	W środku jest zepsute jedzenie. Musisz wyczyścić lodówkę. Dodatek żywność o silnym zapachu.	Wyrzucić zepsutą żywność. Wyczyść lodówkę. Pakuj żywność o silnym zapachu.

Uwaga

Jeśli żadna z tych sytuacji nie odpowiada Twojemu problemowi, nie próbuj samodzielnie demontować ani naprawiać urządzenia. Naprawy przeprowadzane przez niedoświadczonych osoby mogą spowodować obrażenia lub poważne awarie. Skontaktuj się z serwisem pomocy technicznej Cecotec. Naprawę musi przeprowadzić autoryzowany technik, który może używać wyłącznie oryginalnych części zamiennych.

8. SPECYFIKACJA TECHNICZNA

Możesz uzyskać dostęp do bazy danych produktów, w której przechowywane są informacje o Twoim modelu, skanując kod QR (znajdujący się również na etykiecie energetycznej).

Referencja	02746	02747	02748	02749	02750
Model	Bolero CoolMarket TT Origin 110 Red E	Bolero CoolMarket TT Origin 110 Beige E	Bolero CoolMarket TT Origin 110 Black E	Bolero CoolMarket TT Origin 110 Blue E	Bolero CoolMarket TT Origin 110 Green E
Kod QR					

Napięcie znamionowe	220-240 V
Frekwencja	50 Hz
Prąd znamionowy	0.45 A
Klasa klimatyczna	N/ST
Środek chłodzący	R600a / 23 g
Pianka izolująca	Cyklopentan

(*) Urządzenie chłodnicze przeznaczone do użytku w temperaturze otoczenia od 16°C do 38°C. Specyfikacje techniczne mogą ulec zmianie bez wcześniejszego powiadomienia w celu poprawy jakości produktu.

Wyprodukowano w Chinach | Zaprojektowano w Hiszpanii

9. RECYKLING URZĄDZEŃ ELEKTRYCZNYCH I ELEKTRONICZNYCH



Ten symbol oznacza, że zgodnie z obowiązującymi przepisami produkt i/ lub baterię należy utylizować oddzielnie od odpadów domowych. Kiedy ten produkt osiągnie koniec okresu użytkowania, należy wyjąć baterie/ akumulatory i przekazać go do punktu zbiórki wyznaczonego przez władze lokalne.

Aby uzyskać szczegółowe informacje na temat najbardziej odpowiedniego sposobu utylizacji sprzętu gospodarstwa domowego i / lub odpowiednich baterii, konsument powinien skontaktować się z lokalnymi władzami.

Przestrzeganie powyższych wytycznych pomoże chronić środowisko.

10. GWARANCJA I SERWIS TECHNICZNY

Cecotec odpowie użytkownikowi końcowemu lub konsumentowi za wszelkie niezgodności występujące w momencie dostawy produktu na warunkach i terminach określonych w obowiązujących przepisach.

Zaleca się, aby naprawy były przeprowadzane przez wykwalifikowany personel.

Jeśli wykryjesz incydent z produktem lub masz jakiegokolwiek pytania, skontaktuj się z oficjalnym Serwisem Pomocy Technicznej Cecotec pod numerem telefonu +34 96 321 07 28.

11. COPYRIGHT

Prawa własności intelektualnej do tekstów tej instrukcji obsługi należą do CECOTEC INNOVACIONES, S.L. Wszelkie prawa zastrzeżone. Treść niniejszej publikacji nie może być w całości ani w części reprodukowana, przechowywana w systemie wyszukiwania, przekazywana lub rozpowszechniana w jakikolwiek sposób (elektroniczny, mechaniczny, fotokopiiowany, nagrywany lub podobny) bez uprzedniej zgody CECOTEC INNOVACIONES, SL

1. ČÁSTI A SLOŽENÍ

Obr. 1

1. Prostor mrazničky
2. Selektor teploty
3. Police
4. Kryt zásuvky
5. Zásuvka
6. Dveřní police
7. Vypínač osvětlení

Poznámka:

Grafika v této příručce je schematickým znázorněním a nemusí přesně odpovídat Grafika v této příručce je schematická znázornění a nemusí přesně odpovídat produktu..

2. PŘED POUŽITÍM

- Tento spotřebič je zabalen v obalu, který jej chrání během přepravy. Tento spotřebič je zabalen v obalu, který jej chrání během přepravy. Originální krabici a další obalové položky můžete uschovat na bezpečném místě, abyste zabránili poškození zařízení v případě potřeby přepravy v budoucnu. Pokud chcete obaly vyhodit, ujistěte se, že se jich zbavíte správným způsobem.
- Ujistěte se, že všechny díly a součásti jsou zahrnuty a v dobrém stavu. Pokud některá chybí nebo není v dobrém stavu, okamžitě kontaktujte oficiální servisní službu Cecotec.

3. INSTALACE

Instalace

1. Chladnička musí být umístěna na zcela rovném povrchu. Ponechte prosím 5~10 cm mezi každou stranou spotřebiče a stěnou a 30 cm mezi horní částí spotřebiče a stropem.
2. Vyberte místo, které není vystaveno slunečnímu záření, vysokým teplotám nebo je vlhké, protože vlhkost může způsobit skvrny.
3. Před instalací vyjměte spodní panel.
4. Pokud je výrobek nestabilní, lze jej upravit rolováním jeho dvou nožiček před spodní částí. Otáčením ve směru hodinových ručiček můžete stroj zvednout.
5. Místo musí být pevné a rovné. Nezajištěná poloha může způsobit hluk a vibrace:
 - a. Hluk se může zvýšit, pokud zem není pevná.
 - b. Pokud potřebujete umístit výrobek na koberec, můžete pod produkt umístit plátno, abyste vyřešili vyzařování tepla.

6. Ujistěte se, že jsou nastavitelné nožičky připevněny k podlaze, a nastavte sklon spotřebiče mírně dozadu, aby byly dveře bezpečně zavřené.

4. FUNGOVÁNÍ

- Teplotu chladničky lze ovládat pomocí voliče teploty. Číslo, které se objeví na voliči teploty, však přímo nepředstavuje teplotu.
- Čím vyšší číslo, tím nižší je vnitřní teplota.
- 0 znamená vypnuto.
- 7 znamená nejnižší teplotní úroveň. Teplota v každé přihrádce bude na nejnižším stupni, pravděpodobně pod 0°C, proto pečlivě vybírejte, kdy tuto úroveň použijete.
- Zvolte stupeň 4 pro normální použití, zvolte mezi stupni 4-6, pokud požadujete nižší vnitřní teplotu; na rozdíl od 4-1, kdy potřebujete vyšší teplotu.

5. POKYNY PRO SKLADOVÁNÍ POTRAVIN

Bezpečnostní opatření pro použití

- Spotřebič nemusí fungovat efektivně (odmrazování obsahu nebo příliš vysoké teploty v mrazicím oddílu), pokud je pokojová teplota po určitou dobu mimo teplotní rozsah, pro který je chladnička navržena.
- Údaje o klimatické třídě spotřebiče naleznete v sekci Technické specifikace a v označení produktu.
- Vnitřní teplota může být ovlivněna faktory, jako je umístění spotřebiče, okolní teplota a četnost otevírání dveří atd., a tyto faktory byste měli vzít v úvahu.
- Šumivé nápoje byste neměli skladovat v mrazáku nebo lednici. V mrazicím oddílu se nedoporučuje uchovávat tekutiny ve skleněných nádobách nebo plechovkách od nealkoholických nápojů.

Umístění potravin

- Vzhledem k cirkulaci studeného vzduchu v chladničce je v každé zóně jiná teplota, takže potraviny musí být umístěny v různých zónách.
- Chladicí prostor je vhodný pro uchovávání potravin, které není třeba zmrazovat, vařených potravin, piva, vajec, některých koření, které je třeba uchovávat v chladu, mléka, ovocných šťáv atd.
- Mrazicí oddíl je vhodný pro uložení zmrzliny, mražených potravin a potravin, které je třeba uchovat po dlouhou dobu.

Police

Chcete-li polici vyjmout, nejprve ji zvedněte a poté vytáhněte; Chcete-li jej znovu připevnit, zaklapněte jej na místo, než jej pusťte. Zadní okraj police musí směřovat nahoru, aby se

potraviny nedostaly do kontaktu se stěnou.

Tipy pro nákup mražených potravin

- Při nákupu mražených potravin zkontrolujte pokyny pro skladování na obalu. Každou zmrazenou položku budete moci uložit po dobu uvedenou v hodnocení hvězdičkami. Obvykle se jedná o období označené jako „Minimální trvanlivost do“, které je uvedeno na přední straně obalu.
- Ujistěte se, že obal mražených potravin je v perfektním stavu.
- Nekupujte mražené potraviny, pokud je nemůžete okamžitě zmrazit. Ve většině supermarketů a obchodních domů si můžete koupit speciální izotermické sáčky. V nich zmrazené potraviny vydrží déle studené.
- Některé potraviny nevyžadují před vařením rozmrazování. Zeleninu a těstoviny lze přidat přímo do vroucí vody nebo v páře. Zmrazené omáčky a polévky lze umístit do hrnce a jemně ohřívat, dokud se nerozmrazí.
- Používejte kvalitní potraviny a obměňujte je co nejméně. Když jsou potraviny zmrazené v malých množstvích, trvá zmrazování a rozmrazování méně času.
- Vypočítejte množství potravin ke zmrazení. Při zmrazování velkého množství čerstvých potravin nastavte regulátor teploty na nižší teplotu. Tímto způsobem lze potraviny rychle zmrazit a zachovat jejich čerstvost.

Péče o skladování potravin

- Před uložením do chladničky potraviny důkladně očistěte a osušte. Před vložením potravin do chladničky je vhodné ji utěsnit, aby nedocházelo k vypařování vody a na jedné straně zůstalo ovoce a zelenina čerstvé a na druhé straně se zabránilo vzniku nepříjemných pachů.
- Do chladničky nekládejte příliš mnoho potravin nebo velmi těžké potraviny. Mezi potravinami udržujte dostatečný odstup; pokud jsou příliš blízko u sebe, blokují proudění studeného vzduchu, což má vliv na chladicí účinek. Neskladujte příliš velké množství nebo příliš těžké potraviny, aby se police neprohýbaly. Při skladování potravin dodržujte odstup od vnitřní stěny; potraviny bohaté na vodu neumísťte příliš blízko zadní stěny chladničky, aby nedošlo k jejich zamrznutí na vnitřní stěně.

Skladování potravin podle kategorií

Potraviny byste měli skladovat podle kategorií, ty, které jíte denně, umístěte dopředu na polici, abyste zkrátili dobu otevírání dvířek a předešli zkažení potravin z důvodu expirace.

Tipy na úsporu energie

Před vložením do chladničky nechte horké jídlo vychladnout na pokojovou teplotu. Umístěte zmrazené potraviny do chladicího oddílu, aby se rozmrazily; nízkou teplotu mražených potravin můžete využít k chlazení čerstvých potravin a šetřit tak energii.

Skladování ovoce a zeleniny

Měli byste si uvědomit, že některé druhy čerstvého ovoce a zeleniny jsou citlivé na chlad, a proto nejsou vhodné pro skladování v chladničce nebo mrazničce.

6. ČIŠTĚNÍ A ÚDRŽBA

Před čištěním nejprve odpojte napájecí kabel; Nezapojte ani neodpojte zástrčku mokřýma rukama, protože hrozí nebezpečí úrazu elektrickým proudem a zranění. Nelijte vodu přímo na chladničku, abyste předešli korozi, úniku elektrického proudu a nehodám. Nesahejte do spodní části chladničky, protože byste se mohli poškrábat o ostré kovové rohy.

Vnitřní a vnější čištění

- Zbytky potravin v chladničce mohou způsobovat nežádoucí zápach, proto byste měli chladničku pravidelně čistit. Chladicí prostor by se měl čistit jednou za měsíc.
- Vyjměte všechny police, zásuvku na ovoce a zeleninu atd. a vyčistěte je měkkým hadříkem nebo houbou navlhčenou vlažnou vodou nebo neutrálním mycím prostředkem.
- Pravidelně čistěte prach, který se usazuje na zadním panelu a bočních deskách chladničky.
- Po použití neutrálního mycího prostředku jej nezapomeňte opláchnout čistou vodou a poté osušit hadříkem.
- K čištění povrchu skříně, těsnění dvířek, ozdobných částí z plastu atd. nepoužívejte kartáče se štetinami, kartáče z ocelového drátu, saponát, mýdlový prášek, alkalický čisticí prostředek, benzín, kyseliny, horkou vodu ani jiné korozivní předměty, aby nedošlo k poškození.
- Dveřní těsnění pečlivě osušte a vyčistěte drážku dřevěnou tyčinkou omotanou vatou. Po vyčištění zafixujte čtyři rohy těsnění dveří a postupně jej zasuňte do drážky ve dveřích.
- Nebudete-li přístroj delší dobu používat, odpojte jej od elektrické sítě, vyprázdněte všechny potraviny a spotřebič vyčistěte, nechte dvířka pootevřená, abyste předešli nepříjemným pachům.

Přerušení napájení nebo porucha chladicího systému

- Zmrazené potraviny uchovávejte pro případ, že by chladnička přestala na dlouhou dobu fungovat (například výpadek proudu nebo porucha chladicího systému).
 - Snažte se otevírat dvířka lednice co nejméně, potraviny tak udržíte v dobrém stavu celé hodiny, a to i v létě.
 - Pokud obdržíte varování o výpadku proudu s předstihem
1. Hodinu předem nastavte termostat na nejvyšší stupeň, aby se potraviny zcela zmrazily (Během této doby neskladujte nové potraviny!). Po obnovení normálního napájení nastavte teplotu zpět na původní hodnotu.
 2. Můžete také vyrobit led ve vzduchotěsné nádobě a umístit jej na horní část mrazničky, abyste prodloužili trvanlivost čerstvých potravin.

Poznámka:

Jakmile se lednička začne používat, je lepší ji používat nepřetržitě; a za normálních okolností jej prosím nepřestávejte používat, abyste neovlivnili životnost.

Výměna žárovky

Chladnička používá světlo LED, které se vyznačuje nízkou spotřebou energie a dlouhou životností. V případě jakékoli anomálie kontaktujte technický servis. Výměnu svítidel nebo jiných částí spotřebiče smí provádět pouze výrobce.

7. ŘEŠENÍ PROBLÉMŮ

V případě následujících drobných poruch zkuste problém vyřešit sami, než se obrátíte na technickou podporu společnosti Cecotec.

Problém	Možné příčiny	Možná řešení
Přístroj nefunguje.	Zařízení není zapojeno do elektrické sítě. Spínače elektrické instalace nebo pojistky jsou poškozené. Nedošlo k vypnutí elektřiny ani vedení.	Zapojte zařízení do elektrické sítě. Otevřete dveře a zkontrolujte, zda se rozsvítí kontrolka. Výpadek proudu nebo odpojení vedení.
Neobvyklý hluk	Chladnička není stabilní. Lednice je blízko zdi	Nastavení nastavitelných nohou chladničky. Oddělte chladničku od stěny.
Nízká účinnost chlazení	Vložené jídlo je horké nebo je ho příliš mnoho. Otevírá dveře příliš často. V těsnění dveří jsou předměty, které neumožňují jejich úplné zavření. Zařízení je na přímém slunci nebo v blízkosti zdroje tepla. Není dobře větraná. Zvolená teplota je příliš vysoká.	Když mají potraviny pokojovou teplotu, vložte je do chladničky. Zkontrolujte a zavřete dveře. Odpojte chladničku od zdroje tepla. Vytějte místo. Nastavení správné teploty.

Nežádoucí pachy v chladničce	Uvnitř jsou zkažené potraviny. Potřebujete vyčistit lednici. Vložili jste potraviny se silným zápachem.	Zkažené potraviny vyhoďte. Vyčistěte chladničku. Zabalte potraviny se silným zápachem.
------------------------------	---	--

Poznámka:

Pokud žádná z těchto situací neodpovídá vašemu problému, nepokoušejte se zařízení sami rozebírat nebo opravovat. Opravy prováděné nezkušenými osobami mohou vést ke zranění nebo vážným poruchám. obraťte se na oficiální Technický servis firmy Cecotec. Opravu musí provádět autorizovaný technik a musí být použity pouze originální náhradní díly.

8. TECHNICKÉ SPECIFIKACE

Přístup do databáze výrobků, kde jsou uloženy informace o modelu, získáte naskenováním QR kódu (rovněž na energetickém štítku).

Reference	02746	02747	02748	02749	02750
Model	Bolero CoolMarket TT Origin 110 Red E	Bolero CoolMarket TT Origin 110 Beige E	Bolero CoolMarket TT Origin 110 Black E	Bolero CoolMarket TT Origin 110 Blue E	Bolero CoolMarket TT Origin 110 Green E
Kód QR					
Nominální napětí	220-240 V				
Nominální frekvence	50 Hz				
Nominální proud	0.45 A				
Klimatická třída	N/ST				
Chladivo	R600a / 23 g				
Izolační pěna	Cyklopentan				

(*) Chladicí zařízení určené pro použití při teplotách okolí mezi 16 °C a 38 °C.

Technické specifikace se mohou změnit bez předchozího upozornění za účelem zlepšení kvality produktu.

Vyrobeno v Číně | Navrženo ve Španělsku

9. RECYKLACE ELEKTRICKÝCH A ELEKTRONICKÝCH ZAŘÍZENÍ



Tento symbol označuje, že podle platných předpisů musí být výrobek a/ nebo baterie likvidovány odděleně od domovního odpadu. Po skončení životnosti tohoto výrobku byste měli baterie/akumulátory vyjmout a odnést na sběrné místo určené místními úřady.

Podrobné informace o tom, jak správně likvidovat elektrická a elektronická zařízení a/nebo baterie, by měli spotřebitelé získat od místních úřadů. Dodržování výše uvedených pokynů přispěje k ochraně životního prostředí.

10. ZÁRUKA A TECHNICKÝ SERVIS

Společnost Cecotec odpovídá uživateli nebo konečnému spotřebiteli za jakýkoli nesoulad, který existuje v době dodání výrobku za podmínek a ve lhůtách stanovených platnými předpisy. Doporučuje se, aby opravy prováděl kvalifikovaný personál. Pokud zjistíte problém s výrobkem nebo máte jakékoli dotazy, obraťte se na oficiální technickou podporu společnosti Cecotec na čísle +34 96 321 07 28.

11. COPYRIGHT

Práva duševního vlastnictví k textům v této příručce patří společnosti CECOTEC INNOVACIONES, S.L. Všechna práva jsou vyhrazena. Obsah této publikace nesmí být, zčásti nebo jako celek, reprodukován, ukládán do systému obnovy, přenášen nebo distribuován žádnými prostředky (elektronicky, mechanicky, fotokopírováním, nahráváním nebo podobným způsobem) bez předchozího souhlasu společnosti CECOTEC INNOVACIONES, S.L.

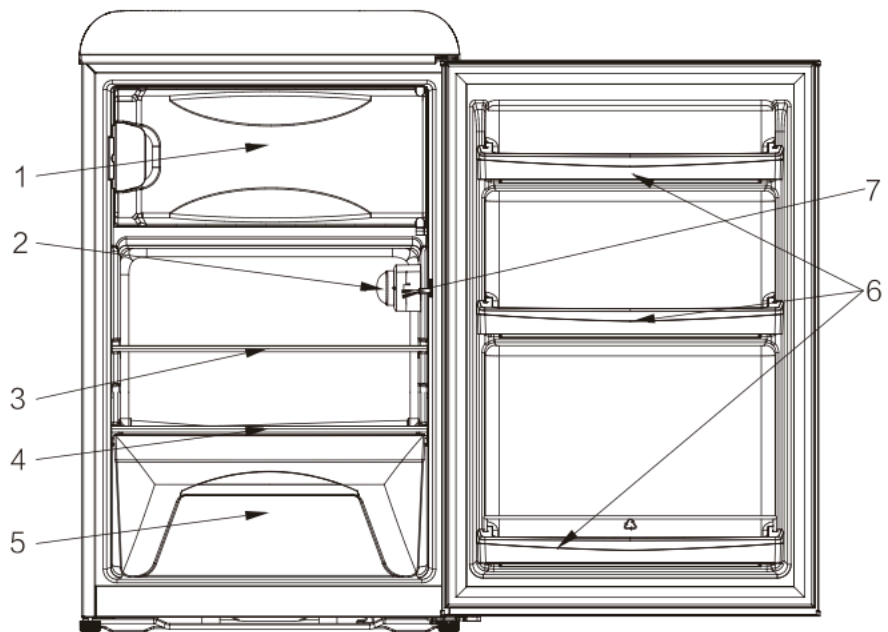

Fig./Img./Abb./Rys./Obr. 1

www.cecotec.es

Cecotec Innovaciones S. L.
Av. Reyes Católicos, 60
46910, Alfafar (Valencia) SPAIN

L101230510