

CONGA

CONGA 2499 ULTRA HOME TITANIUM

Robot aspirador / Robot vacuum cleaner



cecotec

Manual de instrucciones
Instruction manual
Manuel d'instructions
Bedienungsanleitung
Manuale di istruzioni
Manual de instruções
Handleiding
Instrukcja obsługi
Návod k použití

Instrucciones de seguridad	4
Safety instructions	7
Instructions de sécurité	11
Sicherheitshinweise	14
Istruzioni di sicurezza	18
Instruções de segurança	22
Veiligheidsvoorschriften	26
Instrukcje bezpieczeństwa	29
Bezpečnostní pokyny	33

ÍNDICE

1. Piezas y componentes	37
2. Antes de usar	38
3. Instalación	38
4. Funcionamiento	39
5. Limpieza y mantenimiento	42
6. Resolución de problemas	44
7. Especificaciones técnicas	46
8. Reciclaje de aparatos eléctricos y electrónicos	47
9. Garantía y SAT	47
10. Copyright	47
11. Declaración de conformidad	47

INDEX

1. Parts and components	48
2. Before use	49
3. Installation	49
4. Operation	50
5. Cleaning and maintenance	52
6. Troubleshooting	55
7. Technical specifications	57
8. Disposal of old electrical and electronic appliances	57
9. Technical support and warranty	58
10. Copyright	58
11. Declaration of conformity	58

SOMMAIRE

1. Pièces et composants	59
2. Avant utilisation	60
3. Installation	60
4. Fonctionnement	61
5. Nettoyage et entretien	64
6. Résolution de problèmes	67
7. Spécifications techniques	69
8. Recyclage des équipements électriques et électroniques	69

9. Garantie et SAV	69
10. Copyright	70
11. Déclaration de conformité	70

INHALT

1. Teile und Komponenten	71
2. Vor dem Gebrauch	72
3. Installation	72
4. Bedienung	73
5. Reinigung und Wartung	76
6. Problemebehebung	79
7. Technische Spezifikationen	81
8. Recycling von Elektro- und Elektronikgeräten	81
9. Garantie und Kundendienst	81
10. Copyright	82
11. Konformitätserklärung	82

INDICE

1. Parti e componenti	83
2. Prima dell'uso	84
3. Installazione	84
4. Funzionamento	85
5. Pulizia e manutenzione	87
6. Risoluzione dei problemi	90
7. Specifiche tecniche	92
8. Riciclaggio di apparecchiature elettriche ed elettroniche	93
9. Garanzia e supporto tecnico	93
10. Copyright	93
11. Dichiarazione di conformità	93

ÍNDICE

1. Peças e componentes	94
2. Antes de usar	95
3. Instalação	95
4. Funcionamento	96
5. Limpeza e manutenção	99
6. Resolução de problemas	101
7. Especificações técnicas	103
8. Reciclagem de aparelhos elétricos e eletrônicos	104
9. Garantia e SAT	104
10. Copyright	104
11. Declaração de conformidade	104

INHOUD

1. Onderdelen en componenten	105
2. Voor gebruik	106
3. Installatie	106
4. Werking	107
5. Schoonmaak en onderhoud	110
6. Probleemoplossing	112
7. Technische specificaties	114
8. Recycling van elektrische en elektronische apparatuur	115
9. Garantie en technische ondersteuning	115
10. Copyright	115
11. Verklaring van overeenstemming	115

SPIS TREŚCI

1. Części i komponenty	116
2. Przed użyciem	117
3. Instalacja	117
4. Funkcjonowanie	118
5. Czyszczenie i konserwacja	121
6. Rozwiązywanie problemów	123
7. Specyfikacja techniczna	125
8. Recykling urządzeń elektrycznych i elektronicznych	126
9. Gwarancja i Serwis techniczny	126
10. Copyright	126
11. Deklaracja zgodności	126

OBSAH

1. Části a složení	127
2. Před použitím	128
3. Instalace	128
4. Fungování	129
5. Čištění a údržba	131
6. Řešení problémů	134
7. Technické specifikace	136
8. Recyklace elektrických a elektronických zařízení	136
9. Záruka a technický servis	136
10. Copyright	137
11. Prohlášení o shodě	137

INSTRUCCIONES DE SEGURIDAD

Lea las siguientes instrucciones atentamente antes de usar el producto. Guarde este manual para futuras referencias o nuevos usuarios.

- Siga atentamente estas instrucciones de seguridad cuando use el producto.
- Este aparato está diseñado exclusivamente para uso doméstico quedando excluido su uso en bares, restaurantes, granjas, hoteles, moteles y oficinas.
- Inspeccione el cable y la envoltura de la base de autovaciado regularmente en busca de daños visibles. No use el aparato si el cable, el enchufe o la estructura presentan daños, no funcionan correctamente o han sufrido una caída y contacte lo antes posible con el Servicio de Asistencia Técnica Oficial de Cecotec.
- Si el cable de alimentación está dañado, debe ser sustituido por un cable o conjunto especial a suministrar por el Servicio de Asistencia Técnica Oficial de Cecotec.
- El aparato debe estar alimentado a muy baja tensión de seguridad establecida en el mercado del producto.
- Este aparato pueden utilizarlo niños con edad de 8 años y superior y personas con capacidades físicas, sensoriales o mentales reducidas o falta de experiencia y conocimiento, si se les ha dado la supervisión o instrucción apropiadas respecto al uso del aparato de una manera segura y comprenden los peligros que implica. Los niños no deben jugar con el aparato. La limpieza y el mantenimiento a realizar por el usuario no deben realizarlos los niños sin supervisión.
- No utilice el aparato con baterías no recargables.
- El aparato no debe estar conectado a la toma de corriente cuando retire la batería.

- La clavija de toma de corriente del cable de alimentación debe ser retirada de la base antes de limpiar el aparato o realizar las operaciones de mantenimiento.
- Antes de poner en funcionamiento el aparato, prepare la habitación y tenga cuidado constante, para ello retire los objetos y cables que pudieran afectar a su funcionamiento.
-  Este icono significa: no use el cable de alimentación si el enchufe está dañado.
- **PRECAUCIÓN:** puede producirse un peligro si el aparato pasa por encima del cable de alimentación.
- **ADVERTENCIA:** este aparato tiene partes rotatorias que pueden conllevar riesgo de atrapamiento. Extreme las precauciones.
- Supervise a los niños para asegurarse de que no jueguen con el producto. Es necesario dar una supervisión estricta si el producto está siendo usado por o cerca de niños.
- Este producto debe utilizarse conforme a lo indicado en este manual de instrucciones. Cecotec no se hará responsable de ningún daño o accidente que sea consecuencia del uso inapropiado del producto.
- Asegúrese de que el voltaje de red coincida con el voltaje especificado en el marcado del producto y de que el enchufe tenga toma de tierra.
- El producto sólo puede ser montado y desmontado por personal cualificado.
- No toque el cable, la toma de corriente ni la base de autovaciado con las manos mojadas.
- Mantenga el robot aspirador alejado de prendas de ropa, cortinas y materiales similares.
- No exponga el producto a luz solar directa, fuego, agua o humedad.
- No se siente ni coloque objetos afilados o pesados encima del producto.

- Coloque el aparato en una superficie plana y estable. Evite colocarla en lugares inestables donde haya riesgo de caída (como mesas o sillas).
- Apague el robot aspirador cuando no vaya a utilizarlo durante un periodo prolongado de tiempo.
- Antes de poner el robot aspirador en funcionamiento, compruebe que todas las conexiones, tanto las del robot aspirador como las de la base de autovaciado, están en buen estado.
- Evite poner el robot aspirador en funcionamiento bajo temperaturas extremadamente altas o bajas.
- Utilice únicamente la base de autovaciado suministrada junto con el aparato.
- No utilice accesorios que no sean compatibles y/o no estén autorizados por Cecotec.
- Desconecte el aparato de la toma de corriente antes de limpiar, realizar operaciones de mantenimiento o extraer la batería.
- Extraiga la batería del interior del producto antes de desechar el robot aspirador.
- La base de autovaciado no debe estar conectada a la toma de corriente cuando vaya a realizar la limpieza u operaciones de mantenimiento.

Instrucciones de la batería

- El aparato incluye una batería de ion-litio, no la queme ni la exponga a temperaturas altas, ya que podría explotar.
- Las baterías pueden presentar fugas en condiciones extremas. Si la batería gotea, no toque el líquido. Si el líquido entra en contacto con la piel, lávese inmediatamente con agua y jabón. Si el líquido entra en contacto con los ojos, láveselos de forma inmediata con abundante agua limpia

durante un mínimo de 10 minutos y busque asistencia médica. Utilice guantes para manejar la batería y deséchela inmediatamente de acuerdo con la normativa local.

- Evite el contacto entre la batería y pequeños objetos metálicos como clips, monedas, llaves, clavos o tornillos.
- Cargue la batería al completo si es nueva o antes de utilizar el producto por primera vez después de un periodo largo de inactividad.
- Después de largos períodos de almacenamiento, puede ser necesario cargar y descargar la batería varias veces para obtener el máximo rendimiento.
- Mantenga fuera del alcance de los niños las pilas y baterías que tengan riesgo de ser ingeridas.
- La ingestión de pilas y baterías puede provocar quemaduras, perforación de partes blandas y la muerte. Pueden provocarse quemaduras graves en las dos horas siguientes a la ingesta.
- En caso de ingerir pilas o baterías acuda rápidamente a su centro médico más cercano.
- Conserve la documentación original del producto para futuras consultas.
- Utilice la batería solo para el fin previsto.

SAFETY INSTRUCTIONS

Read these instructions thoroughly before using the product. Keep this instruction manual for future reference or new users.

- All safety instructions must be closely followed when using the appliance.
- This appliance is designed for domestic use only and is not intended for bars, restaurants, farmhouses, hotels, motels, and offices.

- Inspect the cord and housing of the self-emptying base regularly for visible damage. Do not use the appliance if the cord, socket, or structure are damaged, do not work properly, or have fallen, and contact the official Cecotec Technical Support Service immediately.
- If the power cord is damaged, it must be replaced with a special cord or set to be supplied by the official Cecotec Technical Support Service.
- The appliance must be powered at a low safety voltage as stated on the product marking.
- This appliance can be used by children aged 8 years old and above and persons with reduced physical, sensory, or mental capabilities or lack of experience and knowledge if they have been given supervision or instruction concerning the use of the appliance in a safe way and understand the hazards involved. Children must not play with the appliance. Cleaning and user maintenance should not be carried out by unsupervised children.
- Do not use the appliance with non-rechargeable batteries.
- Unplug the appliance from the mains before removing the battery.
- Unplug the power cord of the self-emptying base before cleaning or maintenance.
- Before turning the appliance on, make sure to remove objects and cords that may get in the way and affect proper operation of the appliance.
-  This icon means: do not use the power cord if the plug is damaged.
- CAUTION: hazards may occur if the appliance runs over the power cord.
- WARNING: the appliance has rotating parts which may pose a risk of entrapment. Exercise extreme caution.

- Supervise children to prevent them from playing with the appliance. Close supervision is necessary when the appliance is being used by or near children.
- This product must be used in accordance with the directions in this instruction manual. Cecotec cannot be held liable or responsible for any damages or injuries caused by improper use.
- Make sure that the mains voltage matches the voltage stated on the product marking and that the wall outlet is grounded.
- This product can only be disassembled by qualified personnel.
- Do not touch the cord, the socket, or the self-emptying base with wet hands.
- Keep the robot vacuum cleaner away from clothing, curtains, and any other similar materials.
- Do not expose the robot to direct sunlight, open fire, or wet environments.
- Do not sit or place heavy or sharp objects on top of the appliance.
- Always place the appliance on a flat and stable surface. Avoid placing it in unstable places where there is risk of falling, such as tables or chairs.
- Turn off the robot vacuum cleaner if it's not going to be used for an extended period of time.
- Before turning the robot vacuum cleaner on, check that all connections, both on the robot and on the self-emptying base, are in good condition.
- Avoid operating the product under extremely high or low temperatures.
- Use only the self-emptying base supplied with the appliance.
- Do not use accessories that are not compatible and/or not approved by Cecotec.

- Disconnect the appliance from the power socket before removing the battery or carrying out any maintenance tasks.
- Remove the battery from the product interior before disposing of the robot vacuum cleaner.
- The self-emptying base must not be plugged to the mains socket when cleaning or maintenance tasks are to be carried out.

Battery instructions

- This appliance includes a Li-ion battery. Do not incinerate or expose it to high temperatures, as it may explode.
- Batteries may leak under extreme conditions. Do not touch any liquid that leaks from the battery. If the liquid gets into contact with skin, wash immediately with soap and water. If the liquid gets into the eyes, wash them immediately with clean water for a minimum of 10 minutes and seek medical attention. Wear gloves to handle the battery and dispose of it immediately in accordance with local regulations.
- Avoid contact between the battery and small metallic objects such as paper clips, coins, keys, nails, or screws.
- Before a new battery is used or the battery is used for the first time after long-term storage, fully charge the battery.
- After long periods of storage, it may be necessary to charge and discharge the battery several times to obtain maximum performance.
- Keep batteries out of the reach of children when there is a risk of ingestion.
- Battery ingestion can cause burns, soft tissue perforation, and death. It can cause severe burns within two hours of the ingestion.
- In case of battery ingestion, please seek medical help immediately.

- Keep the original instruction manual for future reference.
- Use the battery only for its intended purpose.

INSTRUCTIONS DE SÉCURITÉ

Veillez lire les instructions suivantes avec attention avant d'utiliser l'appareil. Gardez bien ce manuel pour de futures références ou pour tout nouvel utilisateur.

- Veuillez suivre ces instructions de sécurité très attentivement lorsque vous utilisez l'appareil.
- Cet appareil est conçu pour un usage domestique uniquement et ne doit pas être utilisé dans les bars, restaurants, fermes, hôtels, motels et bureaux.
- Inspectez régulièrement le câble et le boîtier de la base de vidange automatique pour rechercher des dommages visibles. N'utilisez pas l'appareil si le câble, la fiche ou la structure sont endommagés, fonctionnent mal ou s'ils sont tombés et contactez le Service Après-Vente officiel de Cecotec.
- Si le câble d'alimentation est endommagé, il doit être remplacé par un câble ou un ensemble spécial qui sera fourni par le Service d'Assistance Technique officiel de Cecotec.
- L'appareil doit être alimenté à une très basse tension de sécurité indiquée sur le produit.
- Cet appareil peut être utilisé par des enfants de 8 ans et plus et par des personnes aux capacités physiques, mentales ou sensorielles réduites, ou sans expérience ni connaissances s'ils sont surveillés et/ou ont reçu des instructions concernant l'utilisation correcte de l'appareil et qu'ils ont bien compris les risques qu'il implique. Empêchez les enfants de jouer avec le produit. Le nettoyage et l'entretien du produit

ne peuvent pas être menés à terme par les enfants.

- N'utilisez pas de batteries non rechargeables.
- L'appareil ne doit pas être branché lorsque vous retirez la batterie.
- La fiche doit être retirée de la base avant toute opération de nettoyage ou d'entretien.
- Avant d'allumer l'appareil, préparez la pièce et retirez les objets et câbles qui pourraient affecter son fonctionnement.
-  Cette icône vous avertit de ne pas utiliser le câble d'alimentation si la fiche est endommagée.
- ATTENTION : il existe un risque de danger si l'appareil passe sur le câble d'alimentation.
- AVERTISSEMENT : cet appareil possède des pièces rotatives qui peuvent présenter un risque de coincement. Faites bien attention.
- Surveillez les enfants pour vous assurer qu'ils ne jouent pas avec le produit. Une surveillance stricte est nécessaire si le produit est utilisé par ou à côté d'enfants.
- Cet appareil doit être utilisé conformément aux instructions de ce manuel d'instructions. Cecotec ne se fera responsable d'aucun dommage ni accident qui soit dû à une utilisation inappropriée de l'appareil.
- Assurez-vous que le voltage du réseau coïncide avec le voltage spécifié sur le marquage du produit et que la prise possède une connexion à terre.
- L'appareil peut être monté et démonté uniquement par du personnel qualifié.
- Ne touchez pas le câble, la prise ou la base de vidange automatique avec les mains mouillées.
- Maintenez le robot aspirateur éloigné des vêtements, des rideaux et matériaux similaires.
- N'exposez pas l'appareil à la lumière directe du soleil, au feu, à l'eau ni à l'humidité.

- Ne vous asseyez pas sur l'appareil ni ne placez d'objets lourds ou pointus dessus.
- Placez l'appareil sur une surface plate et stable. Évitez de placer l'appareil sur des surfaces instables où il puisse tomber, comme sur des chaises ou sur des tables.
- Éteignez le robot aspirateur lorsque vous n'allez pas l'utiliser pendant longtemps.
- Avant d'allumer le robot aspirateur, vérifiez que toutes les connexions, celles du robot et celles de la base de vidange automatique sont en bon état.
- Évitez de mettre le robot aspirateur en fonctionnement avec des températures extrêmement élevées ou basses.
- Utilisez uniquement la base de vidange automatique fournie avec l'appareil.
- N'utilisez pas d'accessoires non compatibles et/ou non autorisés par Cecotec.
- Débranchez l'appareil de la prise de courant avant de le nettoyer, de le réparer ou de retirer la batterie.
- Extrayez la batterie de l'intérieur de l'appareil avant de jeter le robot aspirateur.
- La base de vidange automatique ne doit pas être branchée à la prise de courant lorsque vous effectuez des opérations de nettoyage ou d'entretien.

Instructions de la batterie

- L'appareil possède une batterie au lithium-ion, ne la faites pas brûler et ne l'exposez pas à des températures élevées car elle pourrait exploser.
- Les batteries peuvent présenter des fuites dans des conditions extrêmes. Si la batterie goutte, ne touchez pas le liquide. Si le liquide entre en contact avec la peau, lavez-la immédiatement avec de l'eau et du savon. Si le liquide

entre en contact avec les yeux, lavez-les immédiatement avec de l'eau propre en abondance pendant 10 minutes puis consultez votre médecin. Utilisez des gants pour manipuler la batterie et jetez-la immédiatement selon les normes locales.

- Évitez le contact entre la batterie et les petits objets métalliques comme des clips, pièces, clés, vis ou clous.
- Chargez complètement la batterie lorsqu'elle est neuve ou avant d'utiliser l'appareil pour la première fois après une longue période d'inactivité.
- Après de longues périodes de stockage, il peut être nécessaire de charger et décharger la batterie plusieurs fois pour obtenir un rendement maximal.
- Maintenez les piles et batteries hors de portée des enfants, car elles risquent d'être avalées.
- L'ingestion de la batterie peut provoquer des brûlures, la perforation des tissus mous et même la mort. L'ingestion de la batterie peut causer de graves brûlures dans les deux heures suivant l'ingestion.
- En cas d'ingestion de piles ou batteries, consultez immédiatement votre médecin.
- Conservez la documentation originale du produit pour de futures références.
- N'utilisez la batterie que pour l'usage auquel elle est destinée.

SICHERHEITSHINWEISE

Lesen Sie die folgenden Hinweise aufmerksam durch, bevor Sie das Gerät verwenden. Bewahren Sie diese Bedienungsanleitung zum Nachschlagen oder für neue Benutzer auf.

- Befolgen Sie diese Sicherheitshinweise sorgfältig, wenn Sie das Produkt verwenden.

- Dieses Gerät ist nur für den Hausgebrauch bestimmt und darf nicht in Bars, Restaurants, Bauernhöfen, Hotels, Motels und Büros verwendet werden.
- Überprüfen Sie das Kabel und das Gehäuse der selbstentleerenden Basis regelmäßig auf sichtbare Schäden. Benutzen Sie das Gerät nicht, wenn das Kabel, der Stecker oder der Rahmen beschädigt ist, eine Fehlfunktion aufweist oder heruntergefallen ist, und wenden Sie sich an den offiziellen technischen Kundendienst von Cecotec.
- Wenn das Stromkabel beschädigt ist, muss es durch ein spezielles Kabel oder Set ersetzt werden, das vom offiziellen technischen Kundendienst von Cecotec geliefert wird.
- Das Gerät muss mit der auf der Produktkennzeichnung angegebenen sehr niedrigen Sicherheitsspannung betrieben werden.
- Dieses Gerät kann von Kindern ab 8 Jahren und darüber sowie von Personen mit verringerten physischen, sensorischen oder mentalen Fähigkeiten oder Mangel an Erfahrung und Wissen benutzt werden, wenn sie beaufsichtigt oder bezüglich des sicheren Gebrauchs des Geräts unterwiesen wurden und die daraus resultierenden Gefahren verstehen. Kinder dürfen nicht mit dem Gerät spielen. Reinigung und Wartung durch den Benutzer sollten nicht von Kindern ohne Aufsicht durchgeführt werden.
- Verwenden Sie das Gerät nicht mit nicht wiederaufladbaren Batterien.
- Das Gerät darf nicht an das Stromnetz angeschlossen werden, wenn die Batterie entfernt ist.
- Der Netzstecker des Stromkabels muss vor Reinigungs- oder Wartungsarbeiten aus dem Sockel gezogen werden.
- Bevor Sie das Gerät in Betrieb nehmen, bereiten Sie den Raum vor und achten Sie darauf, Gegenstände und Kabel

zu entfernen, die den Betrieb des Geräts beeinträchtigen könnten.

-  Dieses Symbol bedeutet: Verwenden Sie das Netzkabel nicht, wenn der Stecker beschädigt ist.
- ACHTUNG: Es besteht Gefahr, wenn das Gerät über das Stromkabel fährt.
- WARNUNG: Dieses Gerät hat drehende Teile, die eine Einklemmgefahr darstellen können. Seien Sie äußerst vorsichtig.
- Kinder sollten beaufsichtigt werden, damit sie nicht mit dem Gerät spielen. Eine besondere, genaue und konsequente Beaufsichtigung ist geboten, wenn das Gerät in der Nähe von Kindern verwendet wird.
- Befolgen Sie diese Anweisungen, um das Gerät zu betreiben. Cecotec übernimmt keine Haftung für Schäden bzw. Unfälle, die durch unsachgemäße Handhabung entstehen.
- Stellen Sie sicher, dass die Netzspannung mit der auf der Produktkennzeichnung angegebenen Spannung übereinstimmt und dass der Stecker geerdet ist.
- Das Produkt darf nur von qualifiziertem Personal montiert und demontiert werden.
- Berühren Sie das Kabel, die Steckdose oder den selbstentleerenden Sockel nicht mit nassen Händen.
- Halten Sie den Saugroboter immer fern von Kleidungsstücken, Gardinen oder ähnliches.
- Setzen Sie das Produkt nicht direktem Sonnenlicht, Feuer, Wasser oder Feuchtigkeit aus.
- Setzen Sie sich nicht auf das Gerät und stellen Sie keine scharfen oder schweren Gegenstände darauf ab.
- Stellen Sie das Gerät auf eine flache, stabile Oberfläche. Stellen Sie das Gerät nicht an instabilen Orten auf, an denen Absturzgefahr besteht (wie Tische oder Stühle).

- Schalten Sie den Saugroboter aus, wenn Sie ihn längere Zeit nicht benutzen.
- Bevor Sie den Saugroboter in Betrieb nehmen, überprüfen Sie, ob alle Anschlüsse, sowohl am Saugroboter als auch an der selbstentleerenden Basis, in gutem Zustand sind.
- Nehmen Sie den Saugroboter nicht in Betrieb bei extrem hohen oder niedrigen Temperaturen.
- Verwenden Sie nur den selbstentleerenden Sockel, der mit dem Gerät geliefert wird.
- Verwenden Sie kein Zubehör, das nicht kompatibel ist und/oder nicht von Cecotec autorisiert wurde.
- Trennen Sie das Gerät vom Stromnetz, bevor Sie es reinigen, warten oder den Akku herausnehmen.
- Entnehmen Sie die Batterie, bevor Sie den Saugroboter entsorgen.
- Der selbstentleerende Sockel darf nicht an die Netzsteckdose angeschlossen werden, wenn Reinigungs- oder Wartungsarbeiten durchgeführt werden sollen.

Batterieanweisungen

- Das Gerät ist mit einer Li-Ion-Batterie ausgestattet, brennen Sie sie nicht und setzen Sie sie nicht auf hohen Temperaturen, da diese explodieren könnte.
- Batterien können unter extremen Bedingungen auslaufen. Wenn die Akkus/ Batterie ausläuft, berühren Sie die Flüssigkeit nicht. Wenn Flüssigkeit mit der Haut in Kontakt kommt, sofort mit Wasser und Seife waschen. Falls die Flüssigkeit in Kontakt mit den Augen kommt, waschen Sie sich die Augen während mindestens 10 Minuten und suchen Sie sich ärztliche Hilfe auf. Benutzen Sie Handschuhe, um die Batterie/ Akku zu hantieren und entsorgen Sie sie gemäß den örtlichen Vorschriften.

- Vermeiden Sie den Kontakt zwischen der Batterie und metallische Gegenstände wie Büroklammer, Münzen, Schlüssel, Nagel oder Schrauben.
- Laden Sie den Akku vollständig, wenn er neu ist oder bevor Sie das Gerät das erste Mal nach einem langen Zeitraum benutzen.
- Nach längerer Lagerung kann es erforderlich sein, den Akku mehrmals zu laden und zu entladen, um die maximale Leistung zu erreichen.
- Bewahren Sie Batterien und verschluckbare Akkus und Batterien außerhalb der Reichweite von Kindern auf.
- Das Verschlucken von Batterien kann zu Verbrennungen, Perforation von Weichteilen und zum Tod führen. Schwere Verbrennungen können innerhalb von zwei Stunden nach Verschlucken auftreten.
- Wenn Batterien verschluckt werden, sofort einen Arzt aufsuchen.
- Bewahren Sie die Original-Produktdokumentation für spätere Zwecke auf.
- Verwenden Sie die Batterie nur für den vorgesehenen Zweck.

ISTRUZIONI DI SICUREZZA

Leggere le seguenti istruzioni prima di usare il prodotto. Conservare questo manuale per consultazioni future o nuovi utenti.

- Seguire attentamente queste istruzioni di sicurezza quando si usa il prodotto.
- Questo apparecchio è stato progettato solo per uso domestico e non può essere utilizzato in bar, ristoranti, aziende agricole, alberghi, motel e uffici.

- Controllare regolarmente il cavo e l'involucro della base autosvuotante in cerca di danni visibili. Non utilizzare l'apparecchio se il cavo, la spina o il telaio sono danneggiati, malfunzionanti o sono caduti e contattare il prima possibile il Servizio di Assistenza Tecnica ufficiale di Cecotec.
- Se il cavo di alimentazione è danneggiato, deve essere sostituito con un cavo o un set speciale fornito dal Servizio di Assistenza Tecnica ufficiale di Cecotec.
- L'apparecchio deve essere alimentato a una tensione molto bassa come indicato sulla marcatura del prodotto.
- Questo prodotto può essere usato da bambini con età superiore a 8 anni, persone con capacità fisiche, sensoriali o mentali limitate, o con mancanza di esperienza e conoscenza solo sotto sorveglianza o avendo ricevuto istruzioni riguardanti l'uso dell'apparecchio in modo sicuro e comprendono i rischi che lo stesso implica. I bambini non devono giocare con l'apparecchio. La pulizia e la manutenzione non devono essere effettuate da bambini senza supervisione.
- Non utilizzare l'apparecchio con batterie non ricaricabili.
- L'apparecchio non deve essere collegato alla presa di corrente se la batteria è stata rimossa.
- La spina del cavo di alimentazione deve essere rimossa prima di qualsiasi operazione di pulizia o manutenzione.
- Prima di mettere in funzione l'apparecchio, preparare la stanza assicurandosi di rimuovere oggetti e cavi che possano compromettere il corretto funzionamento dell'apparecchio.
-  Questa icona significa: non utilizzare il cavo di alimentazione se la spina è danneggiata.
- **ATTENZIONE:** evitare di passare sopra il cavo di alimentazione con l'apparecchio per evitare pericoli.
- **AVVERTENZA:** l'apparecchio si compone di parti rotanti che possono impigliarsi. Usare la massima cautela.

- Sorvegliare i bambini per assicurarsi che non giochino con il prodotto. È necessario supervisionare rigidamente nel caso in cui il prodotto venga utilizzato da o vicino a bambini.
- Questo prodotto deve essere utilizzato secondo le istruzioni di questo manuale. Cecotec non si fa responsabile di eventuali danni o incidenti derivanti da un uso improprio del prodotto.
- Verificare che la tensione di rete coincida con quella specificata sulla marcatura del prodotto e che la presa elettrica sia collegata a terra.
- Il prodotto può essere solamente montato e smontato da personale qualificato.
- Non toccare la presa di corrente o la base autosvuotante con le mani bagnate.
- Mantenere il robot aspirapolvere lontano da indumenti, tende e simili.
- Non esporre il prodotto alla luce diretta del sole, fuoco, acqua oppure umidità.
- Non sedersi né collocare oggetti pesanti o affilati sul prodotto.
- Collocare l'apparecchio su di una superficie piana e stabile. Evitare di collocarlo su superfici instabili da cui potrebbe cadere (ad esempio su tavoli o sedie).
- Spegnerne il robot aspirapolvere quando non viene utilizzato per un periodo prolungato di tempo.
- Prima di avviare il robot aspirapolvere, verificare che tutte le connessioni, sia quelle del robot che quelle della base autosvuotante, siano in buono stato.
- Evitare di mettere il robot aspirapolvere in funzione a temperature estremamente alte o basse.
- Utilizzare unicamente la base autosvuotante fornita con l'apparecchio.

- Non utilizzare accessori incompatibili e/o non approvati da Cecotec.
- Scollegare l'apparecchio dalla presa di corrente prima di pulire, realizzare operazioni di manutenzione o estrarre la batteria.
- Estrarre la batteria dall'interno del robot aspirapolvere prima di smaltirlo.
- La base autosvuotante non deve essere collegata alla presa di corrente quando la si pulisce o se ne realizza la manutenzione.

Istruzioni relative alla batteria

- L'apparecchio viene fornito con una batteria agli ioni di litio; non bruciarla o esporla ad alte temperature, poiché potrebbe esplodere.
- Le batterie possono presentare fughe in condizioni estreme. Se la batteria perde, non toccare il liquido. Se il liquido entra in contatto con la pelle, lavare immediatamente con acqua e sapone. Se il liquido dovesse entrare a contatto con gli occhi, lavarli immediatamente con abbondante acqua pulita per almeno 10 minuti e cercare assistenza medica. Indossare i guanti quando si maneggia la batteria e smaltirla immediatamente in conformità con le normative locali.
- Evitare il contatto tra la batteria e piccoli oggetti metallici come graffette, monete, chiavi, chiodi o viti.
- Caricare completamente la batteria se è nuova o prima di utilizzare il prodotto per la prima volta dopo un lungo periodo di inattività.
- Dopo lunghi periodi di riposizione, potrebbe essere necessario caricare e scaricare la batteria più volte per ottenere massime prestazioni.
- Tenere le batterie che rischiano di essere ingerite fuori dalla portata dei bambini.

- L'ingestione di batterie può causare ustioni, perforazione dei tessuti molli e morte. Può causare gravi ustioni entro due ore dall'ingestione.
- Se le batterie vengono ingerite, consultare immediatamente un medico o recarsi nella struttura medica più vicina.
- Conservare il manuale d'istruzioni originale del prodotto per riferimenti futuri.
- Utilizzare la batteria solo per l'uso previsto.

INSTRUÇÕES DE SEGURANÇA

Leia as seguintes instruções atentamente antes de usar o aparelho. Guarde este manual para referências futuras ou novos utilizadores.

- Siga atentamente estas instruções de segurança quando usar o aparelho.
- Este aparelho foi desenhado apenas para uso doméstico e não para uso em cafés, restaurantes, quintas, hotéis, motéis e escritórios.
- Inspeccione regularmente o cabo e a carcaça da base de esvaziamento automático para detetar danos visíveis. Não utilize o aparelho se o cabo, a ficha ou a carcaça estiverem danificadas, avariadas ou tiverem sofrido qualquer queda e contacte com o Serviço de Assistência Técnica oficial da Cecotec o mais rapidamente possível.
- Se o cabo de alimentação for danificado, deve ser substituído por um cabo ou por um conjunto especial a ser fornecido pelo Serviço Oficial de Assistência Técnica da Cecotec ou pelo seu serviço pós-venda para evitar qualquer perigo.
- O aparelho deve ser alimentado com a tensão de segurança muito baixa indicada na marcação do aparelho.

- Este aparelho pode ser utilizado por crianças a partir dos 8 anos de idade e por pessoas com capacidades físicas, sensoriais ou mentais reduzidas ou com falta de experiência e conhecimentos, se lhes tiver sido dada supervisão ou instruções relativas à utilização do aparelho de uma forma segura e compreendem os perigos envolvidos. Não permita que as crianças brinquem com o dispositivo. A limpeza e manutenção do dispositivo não devem ser efetuadas por crianças sem supervisão.
- Não utilize o aparelho com baterias não recarregáveis.
- O dispositivo não deve estar conectado à rede elétrica quando a bateria for removida.
- A ficha do cabo de alimentação deve ser removida da base antes das operações de limpeza ou manutenção do dispositivo.
- Antes de operar o aparelho, prepare a sala e tenha cuidado constante, remova objetos e cabos que possam afetar o funcionamento do aparelho.
-  Este ícone significa: não utilize o cabo de alimentação se a ficha estiver danificada.
- **ATENÇÃO:** pode ocorrer perigo se o aparelho passar por cima do cabo de alimentação.
- **AVISO:** o seu aparelho tem peças rotativas que podem implicar um risco de aprisionamento. Exerça extrema cautela.
- Supervisione as crianças para não brincarem com o aparelho. É necessário dar supervisão estrita se o aparelho estiver a ser usado perto ou por crianças.
- Este aparelho deve ser usado conforme indicam as instruções deste manual. Cecotec não se responsabiliza de nenhum dano ou acidente que seja consequência do uso inapropriado do aparelho.

- Certifique-se de que a tensão de rede corresponde à tensão especificada na marcação do aparelho e que a ficha está ligada à terra.
- O aparelho só poderá ser montado e desmontado por pessoas qualificadas.
- Não toque no cabo, na tomada ou na base de esvaziamento automático com as mãos molhadas.
- Mantenha o robô aspirador longe de roupas, cortinas e outros objetos e materiais similares.
- Não exponha o aparelho à luz solar direta, fogo, água ou humidade.
- Não se sente ou coloque objetos afiados ou pesados em cima do aparelho.
- Coloque o aparelho sobre uma superfície plana e estável. Evite colocá-lo em locais instáveis onde haja risco de queda (tais como mesas ou cadeiras).
- Desligue o robô aspirador quando não estiver a ser utilizado durante um longo período de tempo.
- Antes de usar, verifique se todas as ligações, tanto no robô aspirador como na base de esvaziamento automático, estão em bom estado.
- Evite operar o robô aspirador em temperaturas extremamente altas ou baixas.
- Utilize apenas a base de esvaziamento automático fornecida com o aparelho.
- Não utilize acessórios que não sejam compatíveis e/ou não autorizados pela Cecotec.
- Desligue o aparelho da rede antes de limpar, reparar ou remover a bateria.
- Retire a bateria do interior do aparelho antes de eliminar o robô aspirador.
- A base de esvaziamento automático não deve ser ligada à tomada quando as operações de limpeza ou manutenção

vão ser efetuadas.

Instruções da bateria

- O dispositivo inclui uma bateria de íões de lítio, não o queime nem o exponha a altas temperaturas, pois pode explodir.
- As baterias podem apresentar fugas em condições extremas. Se a bateria gotejar, não toque no líquido. Se o líquido entrar em contacto com a pele, lave-se imediatamente com água e sabão. Se o líquido entrar em contacto com os olhos, lave-os imediatamente com água abundante durante o mínimo 10 minutos e procure assistência médica. Utilize luvas para manipular a bateria e deite-a fora imediatamente de acordo com a normativa local.
- Evite o contacto entre a bateria e os pequenos objetos metálicos como clips, moedas, chaves, parafusos ou pregos.
- Carregue a bateria completamente se for nova ou antes de usar o aparelho pela primeira vez, ou depois de um longo período de inatividade.
- Após longos períodos de armazenamento, pode ser necessário carregar e descarregar as baterias várias vezes para obter o máximo desempenho.
- Mantenha as pilhas e baterias que possam ser engolidas fora do alcance das crianças.
- A ingestão de pilhas e baterias podem causar queimaduras, perfuração de tecido mole e morte. Podem ocorrer queimaduras graves no espaço de duas horas após a ingestão.
- Se as pilhas ou a bateria forem engolidas, procure prontamente cuidados médicos nas instalações médicas mais próximas.
- Guarde a documentação original do aparelho para referência futura.
- Utilizar a bateria apenas para o fim a que se destina.

VEILIGHEIDSVOORSCHRIFTEN

Lees zorgvuldig de voorschriften voor het gebruik van het product. Bewaar deze handleiding voor toekomstig(e) gebruik of gebruikers.

- Volg aandachtig de voorschriften wanneer u dit toestel gebruikt.
- Dit apparaat is uitsluitend bestemd voor huishoudelijk gebruik en is niet bestemd voor gebruik in bars, restaurants, boerderijen, hotels, motels en kantoren.
- Controleer de kabel en de behuizing van de zelfledigende basis regelmatig op zichtbare schade. Gebruik het apparaat niet als het snoer, de stekker of het frame beschadigd of defect is of is gevallen en neem zo snel mogelijk contact op met het Cecotec Service Center.
- Als de voedingskabel beschadigd is, moet hij worden vervangen door een speciale kabel of set die door de officiële technische hulpdienst van Cecotec moet worden geleverd.
- Het apparaat moet worden gevoed met de zeer lage veiligheidsspanning die op de productmarkering staat vermeld.
- Dit apparaat kan worden gebruikt door kinderen vanaf 8 jaar en personen met verminderde lichamelijke, zintuiglijke of geestelijke vermogens of met gebrek aan ervaring en kennis, indien zij onder toezicht staan of instructies hebben gekregen over het veilig gebruik van het apparaat en de gevaren ervan begrijpen. Kinderen mogen niet met het toestel spelen. Reiniging en onderhoud door de gebruiker mogen niet zonder toezicht door kinderen worden uitgevoerd.
- Gebruik het apparaat niet met niet-oplaadbare batterijen.
- Het apparaat mag niet op het lichtnet worden aangesloten wanneer de batterij is verwijderd.

- De netstekker van het netsnoer moet uit de basis worden verwijderd alvorens schoonmaak- of onderhoudswerkzaamheden uit te voeren.
- Voordat u het apparaat in gebruik neemt, moet u de ruimte voorbereiden en er voortdurend op letten dat voorwerpen en kabels die de werking van het apparaat kunnen beïnvloeden, worden verwijderd.
-  Dit icoon betekent: gebruik het netsnoer niet als de stekker beschadigd is.
- **WAARSCHUWING:** Er kan gevaar ontstaan als het apparaat over de stroomkabel loopt.
- **WAARSCHUWING:** dit toestel heeft draaiende onderdelen die een risico van beknelling met zich mee kunnen brengen. Wees uiterst voorzichtig.
- Houd toezicht op kinderen om ervoor te zorgen dat ze niet met het product spelen. Er is strikt toezicht nodig als het apparaat wordt gebruikt in een omgeving met kinderen.
- Gebruik dit product overeenkomstig de handleiding. Cecotec is niet verantwoordelijk voor schade of ongevallen die het gevolg zijn van een ongepast gebruik van het product.
- Zorg ervoor dat de netspanning overeenkomt met de op de productmarkering aangegeven spanning en dat de stekker geaard is.
- Het product mag alleen gemonteerd en gedemonteerd worden door gekwalificeerd personeel.
- Raak de kabel, het stopcontact of de zelfreinigende voet niet aan met natte handen.
- Houd de robot uit de buurt van kleding, gordijnen en soortgelijke materialen.
- Stel het product niet bloot aan direct zonlicht, vuur, water of vochtigheid.
- Ga niet op het product zitten en plaats geen zware of scherpe objecten op het product.

- Plaats het apparaat op een vlak en stabiel oppervlak. Zet de robot niet op plaatsen waar hij vanaf zou kunnen vallen (zoals tafels of stoelen).
- Schakel de robotstofzuiger uit als hij langere tijd niet wordt gebruikt.
- Alvorens de robotstofzuiger in gebruik te nemen, dient u te controleren of alle aansluitingen, zowel op de robotstofzuiger als op de zelfreinigende basis, in goede staat zijn.
- Vermijd het gebruik van de robotstofzuiger bij extreem hoge of lage temperaturen.
- Gebruik uitsluitend de bij het apparaat geleverde zelfreinigende voet.
- Gebruik geen accessoires die niet compatibel en/of niet goedgekeurd zijn door Cecotec.
- Koppel het apparaat los van de netstroom voordat u het reinigt, onderhoudt of de accu verwijdert.
- Verwijder de accu uit het binnenste van het product voordat u de robotstofzuiger weggooit.
- Bij reinigings- of onderhoudswerkzaamheden mag de zelfreinigende sokkel niet op het stopcontact worden aangesloten.

Batterij instructies

- Het apparaat bevat een lithium-ion accu, verbrand deze niet en stel hem niet bloot aan hoge temperaturen, aangezien hij kan exploderen.
- Batterijen kunnen onder extreme omstandigheden gaan lekken. Raak niet de vloeistof aan als de batterij lekt. Indien de vloeistof van een batterij in contact komt met uw huid, spoel dan uw huid onmiddellijk met water en zeep. Als de vloeistof in contact komt met uw ogen, spoel dan onmiddellijk uw ogen grondig met schoon water voor minstens 10 minuten en zoek

medische hulp. Gebruik handschoenen om de batterij vast te pakken en gooi hem onmiddellijk weg in overeenkomst met de lokale wetgeving.

- Vermijd dat de accu in contact komt met kleine metalen objecten zoals paperclips, munten, sleutels, spijkers of schroeven.
- Laad de batterij volledig op als de batterij nieuw is of nadat u het product niet heeft gebruikt voor een langere tijd.
- Na langdurige opslag kan het nodig zijn de batterij meerdere malen op te laden en te ontladen om maximale prestaties te verkrijgen.
- Houd batterijen en accu's die kunnen worden ingeslikt buiten het bereik van kinderen.
- Het inslikken van de accu kan brandwonden, perforatie van weke delen en de dood tot gevolg hebben. Ernstige brandwonden kunnen zich binnen twee uur na inname voordoen.
- Als de accu wordt ingeslikt, moet onmiddellijk medische hulp worden ingeroepen.
- Bewaar de originele productdocumentatie voor toekomstig gebruik.
- Gebruik de batterij alleen voor het beoogde doel.

INSTRUKCJE BEZPIECZEŃSTWA

Przed użyciem produktu należy uważnie przeczytać poniższe instrukcje. Zachowaj tę instrukcję do wykorzystania w przyszłości lub dla nowych użytkowników.

- Podczas korzystania z produktu należy dokładnie przestrzegać instrukcji bezpieczeństwa.
- To urządzenie jest przeznaczone wyłącznie do użytku

domowego i jest wyłączone z użytku w barach, restauracjach, gospodarstwach rolnych, hotelach, motelach i biurach.

- Regularnie sprawdzaj samoczynną obudowę podstawy i przewód pod kątem widocznych uszkodzeń. Nie używaj urządzenia, jeśli kabel, wtyczka lub konstrukcja są uszkodzone, nie działają prawidłowo lub uległy upadkowi i jak najszybciej skontaktuj się z Oficjalnym Serwisem Technicznym Cecotec.
- Jeśli kabel zasilający jest uszkodzony, należy go wymienić na specjalny kabel lub zestaw dostarczony przez Oficjalny Serwis Techniczny Cecotec.
- Urządzenie musi być zasilane prądem o bardzo niskim napięciu bezpieczeństwa określonym w oznakowaniu produktu.
- To urządzenie może być używane przez dzieci w wieku 8 lat i starsze oraz przez osoby o ograniczonych zdolnościach fizycznych, sensorycznych lub umysłowych lub bez doświadczenia i wiedzy, jeśli znajdują się pod odpowiednim nadzorem lub poinstruowanymi w zakresie bezpiecznego użytkowania urządzenia i rozumieją związane z tym niebezpieczeństwa. Dzieci nie mogą bawić się urządzeniem. Dzieci nie mogą bez nadzoru czyścić i konserwować urządzenia.
- Nie używaj urządzenia z bateriami, które nie są przeznaczone do ponownego ładowania.
- Podczas wyjmowania baterii urządzenie nie może być podłączone do gniazdka sieciowego.
- Wtyczkę przewodu zasilającego należy wyjąć z podstawy przed czyszczeniem urządzenia lub przeprowadzaniem czynności konserwacyjnych.
- Przed uruchomieniem urządzenia należy przygotować pomieszczenie i zachować stałą ostrożność, usuwając w

tym celu przedmioty i kable, które mogłyby mieć wpływ na jego działanie.

-  Ta ikona oznacza: Nie używaj przewodu zasilającego, jeśli wtyczka jest uszkodzona.
- UWAGA: może wystąpić zagrożenie, jeśli urządzenie przejedzie po przewodzie zasilającym.
- OSTRZEŻENIE: To urządzenie posiada obracające się części, które mogą stwarzać ryzyko uwięzienia. Ekstremalne środki ostrożności.
- Nadzoruj dzieci, aby upewnić się, że nie bawią się produktem. Konieczny jest ścisły nadzór, jeśli produkt jest używany przez dzieci lub w ich pobliżu.
- Urządzenie powinno być używane wyłącznie zgodnie z instrukcją. Cecotec nie bierze odpowiedzialności za szkody spowodowane niewłaściwym użytkowaniem produktu.
- Upewnij się, że napięcie sieciowe jest zgodne z napięciem podanym na oznaczeniu produktu i że wtyczka jest uziemiona.
- Urządzenie może być zmontowane i rozmontowane jedynie przez autoryzowany personel.
- Nie dotykaj kabla, wtyczki ani stacji samo opróżniania mokrymi rękoma.
- Trzymaj odkurzacz robota z dala od odzieży, zasłon i podobnych materiałów. Trzymaj odkurzacz robota z dala od odzieży, zasłon i podobnych materiałów.
- Nie wystawiaj produktu na bezpośrednie działanie promieni słonecznych, ognia, wody lub wilgoci.
- Nie siadaj ani nie umieszczaj ostrych lub ciężkich przedmiotów na produkcie.
- Ustaw urządzenie na płaskiej i stabilnej powierzchni. Unikaj umieszczania go w niestabilnych miejscach, gdzie istnieje ryzyko upadku (takich jak stoły lub krzesła).

- Wyłącz robot odkurzający, gdy nie będzie używany przez dłuższy czas.
- Przed uruchomieniem sprawdź, czy wszystkie połączenia, zarówno robota odkurzającego, jak i stacji ładującej, znajdują się w dobrym stanie.
- Unikaj używania robota odkurzającego w ekstremalnie wysokich lub niskich temperaturach.
- Używaj wyłącznie stacji samo opróżniającej załączonej do urządzenia.
- Nie używaj akcesoriów, które nie są zgodne lub nie są autoryzowane przez Cecotec.
- Odłącz urządzenie od gniazdka elektrycznego przed czyszczeniem, wykonywaniem czynności konserwacyjnych lub wyjęciem baterii.
- Wyjmij baterię z produktu przed wyrzuceniem robota odkurzającego.
- Stacja samo opróżniająca nie powinna być podłączona do gniazdka podczas czyszczenia urządzenia.

Instrukcje dotyczące baterii

- W urządzeniu znajduje się bateria litowo-jonowa, nie wolno jej palić ani wystawiać na działanie wysokich temperatur, ponieważ może eksplodować.
- Baterie mogą wyciekać w ekstremalnych warunkach. Jeśli akumulator wycieknie, nie dotykaj płynu. Jeśli ciecz wejdzie w kontakt ze skórą, natychmiast przemyj ją mydłem i wodą. Jeśli płyn dostanie się do oczu, natychmiast przemyj je dużą ilością czystej wody przez co najmniej 10 minut i zwróć się o pomoc lekarską. Załóż rękawice, aby móc dotknąć akumulatora i natychmiast go zutylizować zgodnie z lokalnymi przepisami.
- Unikaj kontaktu baterii z małymi metalowymi przedmiotami,

takimi jak klipsy, monety, klucze, gwoźdźe lub šruby.

- Naładuj całkovicie akumulátor, ješli jest nový lub před prvníým užítím produktu po dlúgim okrese beczynności.
- Po dlúgim okrese přechowywania može být konieczne kilkukrotne naładowanie i rozładowanie akumulátora w celu uzyskania maksymalnej wydajności.
- Baterie i akumulátory, które mogą zostać poškńęte, należy přechowywać w miejscu niedostępným dla dzieci.
- Poškńętie ogniw i baterii može spowodować oparzenia, perforację tkanek miękkih i šmierć. Powažne oparzenia mogą wystąpić w ciągu dwóch godzin od spožycia.
- Ješli baterie zostaną poškńęte, natychmiast zasięgnij porady lekarza.
- Prosimy o zachowanie oryginalnej dokumentacji produktu do wykorzystania w przyszłości.
- Užywaj baterii tylko zgodnie z jej przeznaczeniem.

BEZPEČNOSTNÍ POKYNY

Před použitím přístroje si pozorně přečtete následující bezpečnostní pokyny. Uschovejte tento návod pro budoucí použití nebo pro nové uživatele.

- Při používání přístroje pečlivě postupujte podle těchto bezpečnostních předpisů.
- Tento spotřebič je určen pouze pro domácí použití a je vyloučen z použití v barech, restauracích, farmách, hotelech, motelech a kancelářích.
- Pravidelně kontrolujte těleso samovyklápěcí základny a kabel, zda nejsou viditelně poškozeny. Spotřebič nepoužívejte, pokud jsou kabel, zástrčka nebo konstrukce

poškozeny, nefungují správně nebo utrpěli pád a co nejdříve kontaktujte oficiální technickou asistenční službu Cecotec.

- Pokud je napájecí kabel poškozen, musí být nahrazen speciálním kabelem nebo sadou, kterou dodá oficiální servisní služba Cecotec.
- Zařízení musí být napájeno velmi nízkým napětím uvedeným v označení výrobku.
- Tento spotřebič mohou používat děti ve věku 8 let a starší a osoby se sníženými fyzickými, smyslovými nebo mentálními schopnostmi nebo s nedostatkem zkušeností a znalostí, pokud jim byl poskytnut odpovídající dohled nebo instrukce týkající se bezpečného používání spotřebiče a chápou související nebezpečí. Děti si se spotřebičem nesmí hrát. Čištění a údržbu, kterou má provádět uživatel, nesmí provádět děti bez dozoru.
- Nepoužívejte zařízení s nedobíjecími bateriemi.
- Při vyjímání baterie nesmí být spotřebič zapojen do síťové zásuvky.
- Před čištěním spotřebiče nebo prováděním údržby je nutné vytáhnout zástrčku napájecího kabelu ze základny.
- Před uvedením spotřebiče do provozu připravte místnost a dbejte na to, abyste tak učinili, odstraňte předměty a kabely, které by mohly ovlivnit jeho provoz.
-  Tato ikona znamená: Nepoužívejte napájecí kabel, pokud je zástrčka poškozená.
- **POZOR:** Pokud spotřebič přejede přes napájecí kabel, může dojít k nebezpečí.
- **VAROVÁNÍ:** Tento spotřebič má rotující části, které mohou představovat riziko zachycení. Extrémní opatření.
- Dohlížejte na děti, abyste se ujistili, že si s přístrojem nehrají. Je naprosto nezbytné na přístroj dohlížet, pokud je používán v blízkosti dětí nebo přímo dětmi.

- Tento přístroj se musí používat v souladu s tímto návodem na použití. Cecotec není zodpovědný za žádné škody nebo nehody způsobené nevhodným používáním.
- Ujistěte se, že napětí v síti odpovídá napětí uvedenému na označení produktu a že zástrčka je uzemněná.
- Produkt může být smontován a rozebrán pouze kvalifikovaným personálem.
- Nedotýkejte se kabelu, elektrické zásuvky ani samovypouštěcí základny mokryma rukama.
- Robotický vysavač udržujte v dostatečné vzdálenosti od oblečení, záclon a podobných materiálů.
- Nevystavujte produkt přímému slunečnímu záření, ohni, vodě ani vlhkosti.
- Na výrobek nesedejte a nepokládejte na něj ostré nebo těžké předměty.
- Umístěte přístroj vždy na povrchy stabilní a rovné. Nepokládejte jej na nestabilní místa, kde hrozí nebezpečí pádu (např. stoly nebo židle).
- Vypněte robotický vysavač, když jej nebudete delší dobu používat.
- Před uvedením robotického vysavače do provozu zkontrolujte, zda jsou všechny spoje, jak na robotickém vysavači, tak na samovyprazdňovací základně, v dobrém stavu.
- Nepoužívejte robotický vysavač při extrémně vysokých nebo nízkých teplotách.
- Používejte pouze samovypouštěcí základnu dodanou se spotřebičem.
- Nepoužívejte příslušenství, které není kompatibilní a/nebo které není autorizováno společností Cecotec.
- Před čištěním, údržbou nebo vyjmutím baterie odpojte spotřebič od elektrické sítě.

- Před likvidací robotického vysavače vyjměte baterii z vnitřku výrobku.
- Při čištění nebo údržbě nesmí být samovyprazdňovací základna připojena k elektrické zásuvce.

Pokyny pro použití baterie

- Zařízení obsahuje lithium-iontovou baterii, kterou nespalujte ani nevystavujte vysokým teplotám, protože by mohla explodovat.
- Baterie mohou za extrémních podmínek vytékat. Pokud z baterie vytéká tekutina, nedotýkejte se jí. Pokud se tato tekutina dostane do kontaktu s kůží, okamžitě ji omyjte velkým množstvím vody s mýdlem. Pokud se tato tekutina dostane do kontaktu s očima, okamžitě je vymyjte čistou vodou po dobu nejméně 10ti minut a okamžitě vyhledejte lékařskou pomoc. Pro manipulaci s baterií používejte rukavice a okamžitě ji vyhodte podle místních předpisů.
- Zabraňte kontaktu baterie a malých kovových předmětů, jako jsou klipy, mince, klíče, hřebíky a matice.
- Novou baterii zcela nabijte, nebo před prvním použitím po dlouhé době neaktivity.
- Po dlouhé době skladování může být nutné baterii několikrát nabít a vybit, abyste dosáhli maximálního výkonu.
- Baterie a akumulátory, které lze spolknout, uchovávejte mimo dosah dětí.
- Požití baterií může způsobit popáleniny, perforaci měkkých tkání a smrt. Do dvou hodin po požití může dojít k těžkým popáleninám.
- Při požití baterií okamžitě vyhledejte nejbližší lékařskou pomoc.
- Uschovejte si prosím původní dokumentaci k produktu pro budoucí použití.
- Používejte baterii pouze k určenému účelu.

1. PIEZAS Y COMPONENTES

Los gráficos de este manual son representaciones esquemáticas y puede que no coincidan exactamente con los del producto.

Fig. 1.1

1. Vuelta a base
2. Botón inicio/pausa
3. Señal Wi-Fi
4. Botón de RESET

Indicador luminoso:

- Luz azul parpadeante: vuelta a casa/cargando
- Luz azul fija: cargado
- Luz roja: error

Fig. 1.2

1. Vuelta a base
2. Botón inicio/pausa
3. Señal Wi-Fi
4. Sensor anticolidión
5. Cubierta superior
6. Botón extracción depósito mixto
7. Sensor anticaída
8. Cepillos laterales
9. Ruedas motrices
10. Depósito mixto
11. Rueda omnidireccional
12. Batería
13. Cepillo central

Base de autovaciado. Fig. 1.3:

1. Toma de corriente
2. Almacenamiento de cables
3. Boca de succión
4. Bornes de carga
5. Indicador luminoso
6. Tapa base de autovaciado
7. Bolsa de suciedad de 3L de capacidad

2. ANTES DE USAR

- Este robot aspirador presenta un embalaje diseñado para protegerlo durante su transporte. Saque el robot aspirador de su caja. Puede guardar la caja original y otros elementos del embalaje en un lugar seguro para prevenir daños en el robot aspirador si necesita transportarlo en el futuro. Si desea deshacerse del embalaje original, asegúrese de reciclar todos los elementos correctamente.
- Asegúrese de que todas las piezas y componentes están incluidos y en buen estado. Si faltara alguno o no estuvieran en buen estado, contacte de forma inmediata con el Servicio de Atención Técnica oficial de Cecotec.

Contenido de la caja. Fig. 1.4:

1. Robot aspirador
2. Base de autovaciado
3. 2 cepillos laterales
4. Soporte mopa con mopa
5. Cable de conexión
6. Cepillo de autolimpieza
7. Bolsa de suciedad
8. Depósito mixto
9. Cepillo multifunción
10. Manual de instrucciones
11. Mopa extra

Advertencias

- Retire todos los objetos alrededor del robot aspirador, como prendas de ropa, papeles, cables, cortinas u otros objetos frágiles que puedan obstaculizar o entorpecer el funcionamiento del robot aspirador. Fig. 2
- Si la habitación que desea limpiar se encuentra cerca de un balcón o unas escaleras, debe colocar una barrera física para prevenir que el robot aspirador se dañe y así asegurar un funcionamiento seguro. Fig. 3
- La exposición directa a la luz solar o los grandes contrastes de luz puede afectar al perfecto funcionamiento de los sensores. Si esto sucediera, el robot aspirador se detendría, cámbielo de sitio para un nuevo ciclo de limpieza.

3. INSTALACIÓN

1. Coloque la base de autovaciado contra una pared y deje un espacio libre mínimo de 1,5 metros delante y 0,5 metros a cada lado. Fig. 4.
2. Conecte la base de autovaciado a una toma de corriente. Enrolle y guarde el cable restante

en la parte inferior de la base de autovaciado para evitar accidentes.

3. Inserte los dos cepillos laterales en las ranuras situadas en la parte inferior del robot aspirador. Presione hasta escuchar un "clic" que confirme que están bien sujetos. Fig. 5
4. Coloque el robot aspirador en la base de autovaciado y asegúrese de que los bornes de carga de ambos coincidan. Una vez que el robot aspirador esté bien colocado, emitirá un pitido y el indicador luminoso se encenderá. Si la luz parpadea, significa que la batería no está completamente cargada. Para asegurar el mayor tiempo de limpieza, espere a que la luz cambie a fija, esto indicará que la batería está totalmente cargada y el robot aspirador está listo para usarse. Fig. 6.

Información sobre su base de autovaciado

- La base de autovaciado incluye una función de carga y de vaciado, y una bolsa de suciedad. Tras la limpieza, el robot volverá automáticamente a la base de autovaciado para cargar la batería. En función de la programación de vaciado que haya programado desde la aplicación, la base de autovaciado vaciará el depósito de suciedad.
- Si el robot aspirador se está cargando en la base de autovaciado puede forzar el autovaciado. Para ello, pulse el botón de vuelta a base (casita) y la base de autovaciado vaciará el depósito de suciedad.

4. FUNCIONAMIENTO

Inicio de la limpieza

- Mantenga pulsado el botón inicio/pausa en el robot aspirador para encenderlo.
- Pulse el botón inicio/pausa en el robot aspirador o en la aplicación para comenzar la limpieza.

Avisos

- Si el robot aspirador se queda sin batería durante la limpieza, volverá automáticamente a la base de autovaciado. Una vez que se haya cargado la batería al completo, podrá comenzar un nuevo ciclo de limpieza.
- El robot aspirador no podrá volver a la base de autovaciado si no tiene un buen acceso a ella. Si esto ocurre, colóquelo de forma manual en la base de autovaciado.

Pausa de la limpieza

- Pulse el botón inicio/pausa en el robot aspirador o selecciónelo en la aplicación para pausar el proceso de limpieza.
- Pulse el botón inicio/pausa en el robot aspirador o selecciónelo en la aplicación para reanudar el proceso de limpieza.

Vuelta a la base de autovaciado

Pulse el botón de vuelta a base en el robot aspirador o seleccione la opción en la aplicación (símbolo casita) para enviar el robot aspirador a la base de autovaciado. El robot aspirador dejará de aspirar hasta su llegada a la base.

Apagado

Mantenga pulsado el botón inicio/pausa en el robot aspirador para apagarlo.

Advertencia

Si va a permanecer largos periodos de tiempo sin usar el robot aspirador, se aconseja dejarlo apagado hasta que vuelva a querer utilizarlo.

Modos de limpieza

Este robot aspirador incluye diferentes modos y funciones que se pueden activar mediante la aplicación.

Modo Auto

- Pulse el botón de inicio/pausa en el robot aspirador o seleccione el modo de limpieza automática en la aplicación, el robot aspirador comenzará la limpieza automática.
- El robot aspirador limpiará toda la superficie, los bordes, alrededor de objetos como mesas, sillas, etc., hasta que el porcentaje de batería sea bajo y vuelva a la base de autovaciado.

Modo Aleatorio (Random)

- El robot aspirador limpiará de forma aleatoria hasta que el porcentaje de batería sea bajo y vuelva a la base de autovaciado.
- Para activar este modo, pulse el botón de limpieza aleatoria en la aplicación.

Modo Fregado. Fig. 7.

- Llene el depósito de agua.
- Adhiera la mopa al soporte y este a su vez al depósito mixto.
- Introduzca el depósito mixto en el robot aspirador y seleccione el modo fregado y el nivel de fregado en la aplicación. Hay tres niveles de fregado: Bajo, Medio, Alto.
- Una vez seleccionado el nivel de fregado deseado desde la aplicación, el robot aspirador realizará la funcionalidad All in One para aspirar, fregar y barrer de forma simultánea gracias a su depósito mixto.

Avisos

- Si quiere pasar la mopa, no llene el depósito de agua.
- Cuando el robot aspirador lleve el depósito mixto con agua, al salir de la base girará sobre sí mismo para humedecer la mopa.
- Para garantizar un fregado perfecto desde el inicio, se recomienda humedecer la mopa con

agua de forma homogénea antes de fijarla al depósito mixto. También es recomendable lavar la mopa tras cada uso.

- Se recomienda estar presente cuando el robot aspirador esté fregando.
- Cuando el robot aspirador vuelva a la base de autovaciado debe retirar la mopa. No debe dejar cargando el robot aspirador con la mopa puesta.

Modo Espiral

Cuando seleccione este modo, el robot aspirador limpiará de forma intensiva a máxima potencia un punto específico. Comenzará a limpiar en un punto concreto, realizará movimientos en espiral hacia afuera (1 metro), para luego volver de nuevo al punto inicial realizando también movimientos en espiral hacia adentro.

- Antes de poner en funcionamiento este modo, colóquelo en el punto que desea limpiar.
- Cuando termine y vuelva al punto de inicio, el robot aspirador parará en el mismo punto que había iniciado la limpieza.
- Para activar este modo, pulse el botón de limpieza en espiral en la aplicación.

Modo Bordes

- Cuando seleccione este modo, el robot aspirador limpiará a lo largo de la pared y alrededor de los muebles (patas de las mesas, de las sillas, etc.).
- Pulse el botón limpieza de bordes en la aplicación.

Modo Vuelta a casa

Pulse el botón de vuelta a casa en el robot aspirador o seleccione la opción en la aplicación (símbolo casita) para enviar al robot aspirador a la base de autovaciado. El robot aspirador dejará de aspirar hasta su llegada a la base.

Modo Manual

Seleccione la opción de limpieza manual en la aplicación para dirigir su robot aspirador de manera manual.

Función de nivel de potencia

Seleccione el nivel de potencia en la aplicación para controlar la potencia de succión del robot aspirador durante el proceso de limpieza. Existen tres niveles de potencia de succión: Eco, Normal y Turbo.

Programación de limpieza

Para facilitar la limpieza, el robot aspirador tiene una función que permite programarlo diariamente desde la aplicación. De acuerdo con la configuración, el robot aspirador iniciará la limpieza de forma automática los días seleccionados a las horas indicadas.

5. LIMPIEZA Y MANTENIMIENTO

Filtro de alta eficiencia. Fig. 8.

- El filtro de alta eficiencia está diseñado con una red de fibras que ayudan a atrapar las partículas de polvo, ácaros, polen... Por ello, hay que limpiarlo periódicamente para evitar que estas partículas se acumulen en el filtro y este pierda eficiencia. Lo ideal es realizar este mantenimiento una vez a la semana.
- Se recomienda cambiar el filtro de alta eficiencia como máximo a las 160 horas de uso.

Recomendación

Puede retirar la suciedad del filtro de alta eficiencia con un cepillo pequeño o sacudirlo suavemente sobre una superficie dura para que caiga el polvo. El filtro de alta eficiencia no es lavable.

Filtro primario de malla y filtro esponja. Fig. 8.

El sistema de filtrado se complementa con un filtro primario de malla y un filtro esponja que se encuentran junto al filtro de alta eficiencia. A la hora de cambiarlos se recomienda hacerlo como máximo a las 160 horas de uso, o cuando observe que sufren algún tipo de desgaste por el uso.

Recomendación

Puede retirar la suciedad con un cepillo pequeño o sacudirlos suavemente sobre una superficie dura para que caiga el polvo. También puede utilizar agua tibia sin detergentes para conseguir un mejor resultado, asegurándose de que estén totalmente secos antes de volver a colocarlos, ya que, si no es así, podría llegar humedad al motor y dañar el robot aspirador.

Limpieza de los sensores anticaída

Utilice un paño limpio, seco y suave para limpiar el polvo de los sensores anticaída, situados en la parte inferior del robot aspirador.

Advertencia

No aplique productos de limpieza directamente en los sensores.

Limpieza del cepillo central. Fig. 9.

El cepillo central gira a alta velocidad y ayuda a introducir la suciedad en la boca de succión. Este cepillo está en contacto con el suelo y por tanto con la suciedad, por lo que se puede desgastar con el paso del tiempo, lo que tendrá una consecuencia negativa en la eficiencia de la limpieza. Por ello, se recomienda cambiar cada cepillo central máximo cada 320 horas o menos.

1. Presione ligeramente las pestañas del marco del cepillo central para abrir el compartimento y sacarlo.

2. Retire los pelos, pelusas y demás suciedad atrapada en el cepillo y alrededor de los ejes con la ayuda del cepillo de autolimpieza.
3. Despeje y limpie el canal de succión del robot aspirador.
4. Instale de nuevo el cepillo central y el marco.

Recomendación

Se recomienda limpiar el cepillo central una vez por semana con la ayuda del cepillo de autolimpieza.

Cepillos laterales. Fig. 10.

Los cepillos laterales están diseñados con multitud de cerdas y se utilizan tanto para arrastrar la suciedad hacia la boca de succión como para limpiar a fondo los bordes y esquinas. Estos cepillos se pueden desgastar con el paso del tiempo, lo que tendrá una consecuencia negativa en la eficiencia de la limpieza. Por ello, se recomienda cambiar cada cepillo lateral cada 220 horas de uso o menos.

Recomendación

Se recomienda limpiar los cepillos laterales una vez por semana con la ayuda del cepillo de autolimpieza.

Sensores

- Su robot aspirador cuenta con diferentes tipos de sensores, por ejemplo, los sensores de proximidad ayudan al robot aspirador a realizar una limpieza pudiendo detectar posibles obstáculos, y los sensores anticaiída ayudan al robot aspirador a detectar desniveles y posibles vacíos como pueden ser unas escaleras. Estos sensores están en continuo contacto con las partículas de polvo por lo que se pueden deteriorar con el paso del tiempo y ocasionar posibles fallos de navegación.
- Se recomienda limpiar todos los sensores del robot cada 35 horas de uso o menos, con la ayuda de un paño suave y sin humedecer.

Carga y recambio de la batería

- Para alargar la vida útil de la batería, deje el robot aspirador cargando en la base de autovaciado siempre que no esté siendo utilizado.
- Retire la batería y guárdela en un lugar seguro y seco si no va a utilizar el robot aspirador en un período prolongado de tiempo.

Para reemplazar la batería, siga las siguientes instrucciones. Fig. 11:

1. Desatornille los tornillos del compartimento de la batería, retire la tapa de la batería y la batería.
2. Introduzca la batería nueva con la etiqueta mirando hacia arriba.
3. Coloque la batería y la tapa de la batería en su sitio y fije los tornillos de nuevo.

Base de autovaciado

- El indicador luminoso de la base se encenderá rojo cuando la bolsa no esté instalada o cuando la base detecte un comportamiento anómalo.
- Mientras el robot esté cargando el led permanecerá verde.

Apertura

- Abra la tapa.
- Estire del asa para retirar la bolsa de suciedad.
- Coloque una bolsa nueva.
- Cierre la tapa de nuevo.

Limpieza del conducto de suciedad

Si el indicador luminoso está en rojo cuando la bolsa de suciedad no está llena, desconecte y gire la unidad para comprobar si hay algún bloqueo en la tapa transparente. Si es así, retire los tornillos con un destornillador, abra la tapa transparente y retire el bloqueo. Luego vuelva a atornillar la tapa.

Mantenimiento

Limpieza de la lente infrarroja y el indicador de carga. Fig. 12.

Utilice un paño limpio, seco y suave para limpiar el polvo de la lente infrarroja y el indicador de carga. Se recomienda limpiarlos una vez al mes.

Limpieza del soporte del ventilador. Fig. 13.

Compruebe que el soporte del filtro del ventilador no tiene pelusas ni restos. Si es así, elimínelos con un paño limpio y seco. Se recomienda limpiarlo una vez al mes.

6. RESOLUCIÓN DE PROBLEMAS

Pitidos mientras el indicador está encendido de color rojo:

Pitidos	Error	Solución
1	Error rueda motriz	Compruebe si la rueda motriz está bloqueada.
2	Error de los cepillos laterales	Compruebe si el cepillo lateral está bloqueado y límpielo.
3	Error del ventilador	Limpie el polvo o los objetos que pudieran bloquear el canal de entrada de aire.
4	Error del cepillo central	Compruebe si el cepillo central está bloqueado o enredado y límpielo.

Otras posibles situaciones:

Problema	Solución
El robot aspirador no se activa.	Asegúrese de que la batería está cargada al completo. Si el problema persiste, reinicie el robot pulsando el botón de RESET.
El robot aspirador deja de funcionar de repente.	Compruebe si el robot aspirador está atrapado o enganchado por algún obstáculo. Compruebe el nivel de batería. Si el problema persiste apague el robot y vuelva a encenderlo. Si persiste pulse el botón de RESET.
La función de programación no funciona	Compruebe si la batería del robot aspirador está demasiado baja como para ponerse en marcha.
Potencia de succión insuficiente.	Compruebe si hay objetos bloqueando la entrada de aire. Vacíe el depósito. Limpie los filtros con un aspirador o con un cepillo de autolimpieza. Compruebe si los filtros están mojados. Seque los filtros de forma natural antes de utilizarlos. Asegúrese de que están completamente secos, si quedan restos de humedad podrían llegar al motor y dañar el robot aspirador.
El robot aspirador no se carga.	Compruebe si los indicadores en la base de carga están encendidos. Si no lo están, contacte con el Servicio de Atención Técnica de Cecotec. Limpie los bornes de carga con un paño limpio y seco. Compruebe si el robot aspirador emite un pitido al llegar a la base de carga. Si no, contacte con el Servicio de Atención Técnica de Cecotec.
El robot aspirador no vuelve a la base de autovaciado.	Retire los objetos presentes 1 metro a la izquierda y a la derecha, y 2 metros al frente de la base de carga. El robot aspirador volverá a la base de carga más rápido cuando se encuentre cerca de ella. Cuando esté lejos, tardará más en detectarla. Limpie los bornes de carga.
El cepillo central no gira.	Limpie el cepillo central. Compruebe si el cepillo central está instalado correctamente.
Los movimientos o la ruta del robot aspirador no es usual.	Limpie los sensores con cuidado utilizando un paño limpio y seco. Reinicie el robot aspirador. Para ello apague y encienda el robot o haga un RESET.

Base de autovaciado

Problema	Solución
Falta la bolsa de suciedad, el ventilador no arranca.	Compruebe si falta la bolsa de suciedad, si es así coloque la bolsa. Compruebe que la bolsa de suciedad está instalada correctamente. La frecuencia de vaciado puede provocar sobrecalentamiento o fallo del ventilador. Espere unos minutos antes de empezar un nuevo vaciado.
Bolsa de suciedad llena o bloqueo.	Sustituya la bolsa por una nueva. Asegúrese de que la tapa de la unidad está debidamente cerrada y sellada. Elimine la suciedad en la entrada de aspiración en la parte inferior del robot y en la base de autovaciado. Desconecte la base de autovaciado. Gire la unidad para comprobar si existe un bloqueo en la tapa transparente de la parte inferior. Si es así, quite los tornillos con un destornillador, elimine el bloqueo y vuelva a atornillar la tapa.

7. ESPECIFICACIONES TÉCNICAS

Producto: Conga 2499 Ultra Home Titanium

Referencia del producto: 08610

Entrada: 19V DC 0,6 A

Potencia: 28W

Batería: 14.4 V DC Li-ion 2600mAh

Bandas de frecuencia: 2.4 GHz

Máxima transmisión de potencia: 17.5 dBm

Producto: Base de autovaciado

Entrada: 220-240 V AC 50/60 Hz

Salida: 19V DC 1.2 A

Las especificaciones técnicas pueden cambiar sin notificación previa para mejorar la calidad del producto.

Fabricado en China | Diseñado en España

8. RECICLAJE DE APARATOS ELÉCTRICOS Y ELECTRÓNICOS



Este símbolo indica que, de acuerdo con las normativas aplicables, el producto y/o la batería deberán desecharse de manera independiente de los residuos domésticos. Cuando este producto alcance el final de su vida útil, deberás extraer las pilas/baterías/acumuladores y llevarlo a un punto de recogida designado por las autoridades locales.



Para obtener información detallada acerca de la forma más adecuada de desechar sus aparatos eléctricos y electrónicos y/o las correspondientes baterías, el consumidor deberá contactar con las autoridades locales.

El cumplimiento de las pautas anteriores ayudará a proteger el medio ambiente.

9. GARANTÍA Y SAT

Cecotec responderá ante el usuario o consumidor final de cualquier falta de conformidad que exista en el momento de la entrega del producto en los términos, condiciones y plazos que establece la normativa aplicable.

Se recomienda que las reparaciones se efectúen por personal especializado.

Si detecta una incidencia con el producto o tiene alguna consulta, póngase en contacto con el servicio de Asistencia Técnica oficial de Cecotec a través del número de teléfono +34 96 321 07 28.

10. COPYRIGHT

Los derechos de propiedad intelectual sobre los textos de este manual pertenecen a CECOTEC INNOVACIONES, S.L. Quedan reservados todos los derechos. El contenido de esta publicación no podrá, ni en parte ni en su totalidad, reproducirse, almacenarse en un sistema de recuperación, transmitirse o distribuirse por ningún medio (electrónico, mecánico, fotocopia, grabación o similar) sin la previa autorización de CECOTEC INNOVACIONES, S.L.

11. DECLARACIÓN DE CONFORMIDAD



Por la presente, Cecotec Innovaciones declara que este robot aspirador, modelo 08610 Conga 2499 Ultra Home Titanium es conforme con las Directiva 2014/53/EU de equipos radioeléctricos.

El texto completo de la declaración UE de conformidad está disponible en la dirección de internet siguiente:

www.cecotec.es

1. PARTS AND COMPONENTS

The graphics in this manual are schematic representations and may not exactly match the product.

Fig. 1.1

1. Back Home
2. Start/Pause button
3. Wi-Fi signal
4. Reset button

Light indicator:

- Flashing blue light: Back Home/charging
- Steady blue light: charged
- Red light: fault

Fig. 1.2

1. Back Home
2. Start/Pause button
3. Wi-Fi signal
4. Anti-collision sensor
5. Top cover
6. Mixed-tank release button
7. Free-detection sensor
8. Side brushes
9. Drive wheels
10. Mixed tank
11. Omnidirectional wheel
12. Battery
13. Main brush

Self-emptying base. Fig. 1.3:

1. Power socket
2. Cord storage compartment
3. Suction mouth
4. Charging terminals
5. Light indicator
6. Self-emptying base lid
7. Dirt-disposal bag with 3-l capacity

2. BEFORE USE

- This robot vacuum cleaner includes a package designed to protect it during transport. Take the robot vacuum cleaner out of the box. Keep the original box and other elements in a safe place, as this will help you prevent product damage when transporting it in the future. In case the original packaging is disposed of, make sure all packaging materials are recycled accordingly.
- Make sure all parts and components are included and in good conditions. If there is any piece missing or in bad conditions, contact the official Cecotec Technical Support Service immediately.

Box contents. Fig. 1.4:

1. Robot vacuum cleaner
2. Self-emptying base
3. 2 side brushes
4. Mop and mop support
5. Connection cord
6. Self-cleaning brush
7. Dirt-disposal bag
8. Mixed tank
9. Multifunctional brush
10. Instruction manual
11. Spare mop

Warnings

- Remove all objects around the robot vacuum cleaner such as clothing, papers, cables, curtains, or other fragile objects which may block or slow down the operation of the robot vacuum cleaner. Fig. 2
- If the room to be cleaned is near a balcony or stairs, a physical barrier must be placed to prevent product damage and ensure safe operation. Fig. 3
- Direct exposure to sunlight or great light contrasts may affect the correct operation of the sensors. If this happens, the robot vacuum cleaner will cease operation. Move it to a new location for it to start running again.

3. INSTALLATION

1. Place the self-emptying base against a wall and leave a minimum free space of 1.5 metres to the front and 0.5 metre to each side. Fig. 4.
2. Plug the self-emptying base to a power socket. Wind and store the remaining cord in the bottom part of the self-emptying base to avoid accidents.

ENGLISH

3. Install both side brushes in their corresponding slots, located on the bottom part of the robot vacuum cleaner. Press until it clicks to make sure they are properly fixed. Fig. 5
4. Connect the robot vacuum cleaner to the self-emptying base and make sure the charging terminals on the robot match those of the base. Once the robot vacuum cleaner is properly placed, it will beep once, and the light indicator will come on. If the light is flashing, it means the battery is not completely charged. To ensure the maximum cleaning time, wait until the light turns steady, as this will indicate the battery is fully charged and the robot vacuum cleaner is ready to clean. Fig. 6.

Information on the self-emptying base

- The self-emptying base includes a loading and emptying function and a new dirt-disposal bag. After cleaning, the robot will automatically return to the self-emptying base to recharge. The self-emptying base will empty the dirt tank based on the emptying scheduled selected on the app.
- If the robot vacuum cleaner is charging on the self-emptying base, you can force the robot to self-empty. Press the Back Home button for the self-emptying base to empty the dirt tank.

4. OPERATION

Starting the cleaning

- Hold down the Start/Pause button on the robot vacuum cleaner to turn it on.
- Press the Start/Pause button on the robot vacuum cleaner or on the app to start cleaning.

Note

- If the robot vacuum cleaner runs out of battery while cleaning, it will automatically return to the self-emptying base. Once the battery is fully charged, the robot can start a new cleaning cycle.
- The robot vacuum cleaner will not be able to return to the self-emptying base if it can't easily access it. If this happens, manually place it in the self-emptying base.

Pausing the cleaning

- Press the Start/Pause button on the robot vacuum cleaner or on the app to pause the cleaning process.
- Press the Start/Pause button on the robot vacuum cleaner or on the app to resume the cleaning process.

Back to the self-emptying base

Press the Back Home button on the robot vacuum cleaner or select the option from the app (house icon) to send the robot vacuum cleaner to the self-emptying base. The robot vacuum cleaner will stop vacuuming until it reaches the base.

Turning off

Hold down the Start/Pause button on the robot vacuum cleaner to turn it off.

Warning

If you are not going to use the robot vacuum cleaner for an extended period of time, it is advisable to leave it switched off until new use.

Cleaning modes

The robot vacuum cleaner includes different modes and functions that can be toggled from the app.

Automatic mode

- Press the Start/Pause button or select the auto cleaning mode on the app, then the robot vacuum cleaner will start the automatic cleaning.
- The robot vacuum cleaner will clean the whole surface, edges, around objects such as tables, chairs etc., until the battery is low, after which it will return to the self-emptying base.

Random mode

- The robot vacuum cleaner will clean randomly until the battery percentage is low and it will return to the self-emptying base.
- To activate this mode, press the random cleaning button on the app.

Scrubbing mode. Fig. 7.

- Fill the water tank.
- Attach the mop to the bracket and the latter to the mixed tank.
- Place the mixed tank on the robot vacuum cleaner and select the scrubbing level on the app. There are three scrubbing levels: Low, Medium, High.
- Once you have selected the desired scrubbing level on the app, the robot vacuum cleaner will start the All in One function to vacuum, scrub, and sweep simultaneously thanks to its mixed tank.

Note

- If you wish to mop, do not fill the water tank.
- When the robot vacuum cleaner has the mixed tank with water in it, it will rotate on its own to dampen the mop as it leaves the base.
- To ensure a perfect scrubbing from the start, it is suggested to dampen the mop evenly with water before fixing it to the mixed tank. It is also recommended to wash the mop after every use.
- It is recommended to be present when the robot vacuum cleaner is scrubbing.
- When the robot vacuum cleaner returns to the self-emptying base, the mop must be removed. Do not leave the robot vacuum cleaner charging with the mop assembled.

ENGLISH

Spiral mode

When you select this mode, the robot vacuum cleaner will intensively clean a specific spot at maximum power. It will start cleaning at a specific spot and will move outwards in a spiral motion (1 metre). Then, it will return to the starting spot in an inwards spiral motion again.

- Before using this mode, place it in the spot you wish to clean.
- When it finishes and returns to the starting point, the robot vacuum cleaner will stop at the same point where it started cleaning.
- To activate this mode, press the spiral cleaning button on the app.

Edge mode

- When this mode is selected, the robot vacuum cleaner will clean along walls and around furniture (e.g., table or chair legs).
- Press the edge cleaning button on the app.

Back Home mode

Press the Back Home button on the robot vacuum cleaner or select the option from the app (house icon) to send the robot vacuum cleaner to the self-emptying base. The robot vacuum cleaner will stop vacuuming until it reaches the base.

Manual mode

Select the manual cleaning mode on the app to steer your robot vacuum cleaner manually.

Power level function

Select the power level on the app to control the robot vacuum cleaner's suction power during cleaning. There are 3 power levels: Eco, Normal, and Turbo.

Cleaning scheduling

To make cleaning easier, the robot vacuum cleaner has a function that allows it to be programmed daily from the app. According to the setting, the robot vacuum cleaner will automatically start cleaning in the selected days at the desired time.

5. CLEANING AND MAINTENANCE

High-efficiency filter. Fig. 8.

- The high-efficiency filter is designed with fibres that help trap dust particles, dust mites, pollen... It is very important to periodically clean the filter, to avoid these particles from building up in the filter, causing efficiency loss. It is convenient to carry out this maintenance once a week.
- It is recommended to replace the high-efficiency filter with a new one without exceeding 160 cleaning hours.

Recommendation

You can remove dirt from the high-efficiency filter with a small brush or gently shake the filter on a hard surface to remove the dust. The high-efficiency filter cannot be washed.

Mesh primary filter and sponge filter. Fig. 8.

The filtering system is featured with a primary mesh filter and a sponge filter, located next to the high-efficiency filter. It is suggested to replace them either after a maximum of 160 hours of use or when they are worn out due to operation.

Recommendation

Dirt can be removed with a small brush or by shaking carefully against a hard surface for dust to fall off. You can also use warm water without detergents to obtain better results. Always make sure they are completely dry before installing them again; otherwise, moisture can reach the robot vacuum cleaner's motor and damage it.

Cleaning the fall-detection sensors

Use a clean, dry and soft cloth to wipe off any dust from the fall-detection sensors located on the robot vacuum cleaner's lower part.

Warning

Do not apply cleaning products directly on the sensors.

Cleaning the main brush. Fig. 9.

The main brush rotates at high speed and helps pulling the dirt into the suction mouth. This brush is in contact with the floor, and therefore with dirt, so it can be worn out over time, negatively affecting cleaning efficiency. For this reason, it is suggested to replace the main brush after a maximum of 320 hours or less.

1. Slightly press the main brush frame's tabs in order to open the main brush storage gap and to remove it.
2. Remove hair, lint, and other dirt trapped in the brush and around the shafts with the help of the self-cleaning brush.
3. Clear and clean the robot vacuum cleaner's suction channel.
4. Reinstall the main brush and its frame.

Recommendation

It is recommended to clean the main brush once a week with the help of the self-cleaning brush.

Side brushes. Fig. 10.

Side brushes are designed with multiple bristles and are used to push dirt towards the suction mouth and to thoroughly clean edges and corners. These brushes can wear out over time,

ENGLISH

negatively affecting cleaning efficiency. For this reason, it is suggested to replace each side brush after a maximum of 220 hours or less.

Recommendation

It is recommended to clean the side brushes once a week with the help of the self-cleaning brush.

Sensors

- The robot vacuum cleaner has different types of sensors, for example, proximity sensors that allow the robot to move around while detecting obstacles or fall-detection sensors that help the robot detect slopes or possible gaps/unevenness such as staircases. These sensors are always in contact with dust particles, and therefore can deteriorate over time, causing possible navigation errors.
- It is suggested to clean all the robot sensors with a dry and soft cloth after a maximum of 35 hours of operation or less.

Charging and replacing the battery

- To extend battery life, leave the robot vacuum cleaner charging on the self-emptying base whenever not in use.
- Remove the battery and store it in a safe, dry place if the device will not be used for a long period of time.

To replace the battery, follow the instructions below. Fig. 11:

1. Unscrew the screws on the battery compartment, remove the battery cover, and the battery itself.
2. Insert the new battery with the battery label facing up.
3. Put the battery and the battery cover in back in place and properly fix the screws back again.

Self-emptying base

- The light indicator on the base will turn red when the bag is not installed or when the base detects abnormal behaviour.
- When the robot is charging, the light will stay green.

Opening

- Open the lid.
- Pull on the handle to remove the dirt-disposal bag.
- Put in a new one.
- Close the lid again.

Cleaning the dirt duct

If the light indicator is red when the dirt-disposal bag is not full, unplug and rotate the unit to check if there is a blockage in the transparent cover. If so, remove the screws with a screwdriver, open the transparent cover, and remove what's causing the blockage. Then, re-screw the cover.

Maintenance**Cleaning of the infrared lens and the charge indicator.** Fig. 12.

Use a clean, dry, soft cloth to wipe dust from the infrared lens and charge indicator. It is recommended to clean them once a month.

Cleaning the fan support Fig. 13.

Check the fan filter holder for lint and dirt remains. If so, remove them with a clean, dry cloth. It is recommended to clean it once a month.

6. TROUBLESHOOTING**Beeps while the light is red:**

Beeps	Error	Solution
1	Driving-wheel fault	Check if the driving wheel is blocked.
2	Robot's side brush error	Check if the side brushes are blocked and clean them.
3	Fan error	Clean the dust or objects that may be blocking the air inlet channel.
4	Main-brush fault	Check if the main brush is blocked or tangled and clean it.

Other possible scenarios:

Problem	Solution
The robot vacuum cleaner does not activate.	Make sure the battery is fully charged. If the problem persists, reset the robot vacuum cleaner by pressing the RESET button.

ENGLISH

The robot vacuum cleaner suddenly stops working.	<p>Check if the robot vacuum cleaner is trapped or stuck with any obstacle.</p> <p>Check the battery level.</p> <p>If the problem persists, turn the robot off and then on again. If the issue persists, press the RESET button.</p>
The programming function does not work.	<p>Check if the robot battery is too low to turn on.</p>
Suction power level is very low.	<p>Check if there are obstructions blocking the air inlet.</p> <p>Empty the tank.</p> <p>Clean the filters with a vacuum cleaner or a self-cleaning brush.</p> <p>Check if the filters are wet.</p> <p>Dry the filters in a natural way before using them. Make sure they are completely dry, if there are any moisture remains, they could reach the motor and damage the robot.</p>
The robot vacuum cleaner does not charge.	<p>Check if the charging base indicators are on. Otherwise, contact the official Technical Support Service of Cecotec.</p> <p>Clean the charging terminals with a clean, dry cloth.</p> <p>Check if the robot beeps when it gets to the charging base. Contact the official Technical Support Service of Cecotec.</p>
The robot does not return to the self-emptying base.	<p>Remove the objects 1 metre on the left and right, and 2 metres in front of the charging base.</p> <p>The robot will return to the charging base faster when it is near it. When it is far, it will take more time to identify it. Clean the charging terminals.</p>
The main brush does not spin.	<p>Clean the main brush.</p> <p>Check if the main brush is installed correctly.</p>
The robot movements or route are unusual.	<p>Carefully clean the sensors with a clean, dry cloth.</p> <p>Restart the robot vacuum cleaner. To do this, switch the robot off and on or do a RESET.</p>

Self-emptying base

Problem	Solution
Dirt-disposal bag missing, or fan does not start.	<p>Check if the dirt-disposal bag is missing—if so, replace the bag.</p> <p>Check that the dirt-disposal bag is installed correctly.</p> <p>Frequent emptying may cause overheating or fan failure. Wait a couple minutes before starting a new emptying.</p>

<p>Dirt-disposal bag full or blocked.</p>	<p>Replace the bag with a new one. Make sure that the cover of the unit is properly closed and sealed. Remove dirt from the suction inlet at the bottom of the robot and on the self-emptying base. Switch off the self-emptying base. Rotate the unit to check if there is a blockage in the transparent cover at the bottom. If so, remove the screws with a screwdriver, remove what's causing the blockage, and screw the cover back on.</p>
---	---

7. TECHNICAL SPECIFICATIONS

Product: Conga 2499 Ultra Home Titanium

Product reference: 08610

Input: 19V DC 0.6 A

Power: 28W

Battery: 14.4 V DC Li-ion 2600mAh

Frequency bands: 2.4 GHz

Maximum Transmission Power: 17,5 dBm

Product: Self-emptying base

Input: 220-240 V AC 50/60 Hz

Output: 19V DC 1.2 A

Technical specifications may change without prior notification to improve product quality.

Made in China | Designed in Spain

8. DISPOSAL OF OLD ELECTRICAL AND ELECTRONIC APPLIANCES



This symbol indicates that, according to the applicable regulations, the product and/or batteries must be disposed of separately from household waste. When this product reaches the end of its shelf life, you should dispose of the batteries/accumulators and take them to a collection point designated by the local authorities.



Consumers must contact their local authorities or retailer for information concerning the correct disposal of old electrical and electronic appliances and/or their batteries.

Compliance with the above guidelines will help protecting the environment.

9. TECHNICAL SUPPORT AND WARRANTY

Cecotec shall be liable to the end user or consumer for any lack of conformity that exists at the time of delivery of the product under the terms, conditions, and deadlines established by the applicable regulations.

It is recommended that repairs be carried out by qualified personnel.

If at any moment you detect any problem with your product or have any doubt, do not hesitate to contact Cecotec official Technical Support Service at +34 96 321 07 28.

10. COPYRIGHT

The intellectual property rights over the texts in this manual belong to CECOTEC INNOVACIONES, S.L. All rights reserved. The contents of this publication may not, in whole or in part, be reproduced, stored in a retrieval system, transmitted, or distributed by any means (electronic, mechanical, photocopying, recording or similar) without the prior authorization of CECOTEC INNOVACIONES, S.L.

11. DECLARATION OF CONFORMITY

 Cecotec Innovaciones hereby declares this robot vacuum cleaner, model 08610 Conga 2499 Ultra Home Titanium, complies with the Directive 2014/53/EU on radio equipment.

The full text of the EU Declaration of Conformity can be found on the following website:
www.cecotec.es

1. PIÈCES ET COMPOSANTS

Les graphiques de ce manuel sont des représentations schématiques et peuvent ne pas correspondre exactement à ceux du produit.

Img. 1.1

1. Retour à la base
2. Bouton de démarrage/pause
3. Signal Wi-Fi
4. Bouton Reset

Témoin lumineux :

- Lumière bleue clignotante : retour à la base/en train de charger
- Lumière bleue fixe : chargé
- Lumière rouge : erreur

Img. 1.2

1. Retour à la base
2. Bouton de démarrage/pause
3. Signal Wi-Fi
4. Capteur antichoc
5. Cache inférieure
6. Bouton pour retirer le réservoir mixte
7. Capteurs antichute.
8. Brosses latérales
9. Roues motrices
10. Réservoir mixte
11. Roue omnidirectionnelle
12. Batterie
13. Brosse centrale

Base de vidange automatique. Img. 1.3 :

1. Prise de courant
2. Stockage du câble
3. Buse d'aspiration
4. Bornes de charge
5. Témoin lumineux
6. Couvercle de la base de vidange automatique
7. Sac à poussière d'une capacité de 3 litres

2. AVANT UTILISATION

- Ce robot aspirateur possède un emballage conçu pour le protéger pendant son transport. Sortez le robot aspirateur de sa boîte. Rangez la boîte d'origine et le reste des éléments provenant de l'emballage dans un endroit sûr pour éviter d'endommager le robot aspirateur si vous devez le transporter à l'avenir. Si vous devez vous défaire de l'emballage d'origine, assurez-vous de recycler tous les éléments correctement.
- Assurez-vous que toutes les pièces et les composants sont inclus et en bon état. S'il manque une pièce, une partie, un accessoire ou que l'appareil ou ses accessoires ne sont pas en bon état, veuillez contacter le Service Après-Vente officiel de Cecotec.

Contenu de la boîte. Img. 1.4 :

1. Robot aspirateur
2. Base de vidange automatique
3. 2 brosses latérales
4. Support du tissu avec tissu
5. Câble de connexion
6. Brosse d'auto-nettoyage
7. Sac à poussière
8. Réservoir mixte
9. Brosse multifonction
10. Manuel d'instructions
11. Tissu de rechange



Avertissements

- Retirez tous les objets qui se trouvent autour du robot, comme les vêtements, les papiers, les câbles ou autres objets fragiles qui peuvent gêner ou empêcher le fonctionnement du robot aspirateur. Img. 2
- Si la pièce que vous souhaitez nettoyer se trouve près d'un balcon ou des escaliers, placez une barrière physique pour éviter d'abîmer l'appareil et pour assurer un fonctionnement sécurisé. Img. 3
- L'exposition à la lumière directe du soleil ou aux grands contrastes de lumière pourrait affecter le parfait fonctionnement des capteurs. Si cela arrive, le robot aspirateur s'arrête, déplacez-le à un autre endroit pour qu'il recommence un nouveau cycle de nettoyage.

3. INSTALLATION

1. Placez la base de vidange automatique contre un mur et laissez un espace minimum d'1,5 mètre devant et 0,5 mètre de chaque côté. Img. 4.
2. Branchez la base de vidange automatique sur une prise de courant. Enroulez et rangez

le câble restant au niveau de la partie inférieure de la base de vidange automatique pour éviter de possibles accidents.

3. Insérez les deux brosses latérales dans les fentes situées sur la partie inférieure du robot aspirateur. Appuyez jusqu'à entendre un « clic » qui confirme qu'elles sont bien fixées.  5
4. Placez le robot aspirateur sur sa base de vidange automatique et assurez-vous que les bornes de charge du robot et de la base coïncident. Une fois que le robot aspirateur est bien placé, il émettra un « bip » et le témoin lumineux s'allumera. Si la lumière clignote, cela signifie que la batterie n'est pas complètement chargée. Pour assurer une meilleure durée du nettoyage, attendez que la lumière passe en mode fixe, indiquant que la batterie est complètement chargée et que le robot aspirateur est prêt à l'emploi.  6.

Informations sur sa base de vidange automatique

- La base de vidange automatique comprend une fonction de charge et de vidange et un sac à poussière. Après le nettoyage, le robot retournera automatiquement à la base de vidange automatique pour charger sa batterie. En fonction de la programmation de vidange que vous avez choisi depuis l'application, la base de vidange automatique videra le réservoir de saleté.
- Si le robot aspirateur est en train de charger sur sa base de vidange automatique, vous pouvez forcer la vidange automatique. Pour ce faire, appuyez sur le bouton de Retour à la base (symbole de la maison) et la base de vidange automatique videra le réservoir de saleté.

4. FONCTIONNEMENT

Commencer le nettoyage

- Maintenez appuyé le bouton de démarrage/pause du robot aspirateur pour l'allumer.
- Appuyez sur le bouton de démarrage/pause du robot aspirateur ou sélectionnez-le dans l'application pour commencer le nettoyage.

Notes

- Si le robot aspirateur se décharge et se retrouve sans batterie pendant le nettoyage, il retourne automatiquement à sa base de vidange automatique. Une fois la batterie est complètement rechargée, un nouveau cycle de nettoyage pourra commencer.
- Le robot aspirateur ne pourra pas retourner à sa base de vidange automatique s'il n'y a pas un bon accès jusqu'à elle. Si cela se produit, placez-le manuellement sur la base de vidange automatique.

Pause pendant le nettoyage

- Appuyez sur le bouton de démarrage/pause du robot aspirateur ou sélectionnez-le dans

FRANÇAIS

l'application pour mettre en pause le processus de nettoyage.

- Appuyez sur le bouton de démarrage/pause du robot aspirateur ou sélectionnez-le dans l'application pour reprendre le processus de nettoyage.

Retour à la base de vidange automatique

Appuyez sur le bouton Retour à la base du robot aspirateur ou sélectionnez-le dans l'application (symbole de la maison) pour envoyer le robot aspirateur à sa base de vidange automatique. Le robot aspirateur cessera d'aspirer jusqu'à ce qu'il atteigne sa base.

Déconnexion

Maintenez appuyé le bouton de démarrage/pause du robot aspirateur pour l'éteindre.

Avertissement

Si vous n'allez pas utiliser le robot aspirateur pendant une longue période, il est conseillé de le laisser éteint jusqu'à ce que vous souhaitiez l'utiliser à nouveau.

Modes de nettoyage

Ce robot aspirateur possède différents modes et fonctions qui peuvent être activés via l'application.

Mode Auto

- Appuyez sur le bouton de démarrage/pause du robot aspirateur ou sélectionnez le mode de nettoyage automatique dans l'application, le robot aspirateur commencera le nettoyage automatique.
- Le robot aspirateur nettoiera toute la surface, les bords, autour des objets comme les tables, chaises, etc., jusqu'à ce que le pourcentage de la batterie soit faible et qu'il retourne à sa base de vidange automatique.

Mode Aléatoire (Random)

- Le robot aspirateur nettoiera de manière aléatoire jusqu'à ce que le pourcentage de la batterie soit faible et retourne à sa base de vidange automatique.
- Pour activer ce mode, appuyez sur le bouton de nettoyage aléatoire dans l'application.

Mode Nettoyage du sol.

- Remplissez le réservoir d'eau.
- Fixez le tissu au support et le support au réservoir mixte.
- Insérez le réservoir mixte dans le robot aspirateur et sélectionnez le mode Nettoyage du sol et le niveau de nettoyage souhaité dans l'application. Il y a trois niveaux de nettoyage du sol : Faible/Moyen/Élevé.
- Lorsque vous avez sélectionné le niveau pour le nettoyage du sol depuis l'application, le robot aspirateur effectuera la fonction All in One pour aspirer, nettoyer le sol et balayer en même temps grâce au réservoir mixte.

Notes

- Si vous voulez passer la serpillière, ne remplissez pas le réservoir d'eau.
- Lorsque le robot aspirateur a le réservoir mixte avec de l'eau, il fera un mouvement de rotation lorsqu'il quitte la base afin d'humidifier d'abord le tissu.
- Pour garantir un nettoyage parfait depuis le début, il est recommandé d'humidifier le tissu avec de l'eau de manière homogène avant de le fixer au réservoir mixte. Il est aussi recommandé de laver le tissu après chaque utilisation.
- Il est recommandé d'être présent lorsque le robot aspirateur nettoie le sol.
- Lorsque le robot aspirateur retourne à sa base de vidange automatique, vous devez retirer le tissu. Ne laissez pas le robot aspirateur en charge avec le tissu.

Mode Spirale

Lorsque vous sélectionnez ce mode, le robot aspirateur nettoiera intensivement un point spécifique à la puissance maximale. Il commencera à nettoyer un point concret, réalisera des mouvements en spirale vers l'extérieur (1 mètre), puis reviendra au point initial en réalisant des mouvements en spirale vers l'intérieur.

- Avant d'utiliser ce mode, placez-le sur l'endroit que vous souhaitez nettoyer.
- Lorsqu'il termine le nettoyage et retourne au point de départ, le robot aspirateur s'arrêtera au même endroit où il a commencé à nettoyer.
- Pour activer ce mode, appuyez sur le bouton de nettoyage en Spirale dans l'application.

Mode Bords

- Lorsque vous sélectionnez ce mode, le robot aspirateur nettoiera le long des murs et autour des meubles (pieds des tables, des chaises, etc.).
- Appuyez sur le bouton de nettoyage des bords dans l'application.

Mode Retour à la base

Appuyez sur le bouton Retour à la base du robot aspirateur ou sélectionnez-le dans l'application (symbole de la maison) pour envoyer le robot aspirateur à sa base de vidange automatique. Le robot aspirateur cessera d'aspirer jusqu'à ce qu'il atteigne sa base.

Mode Manuel

Sélectionnez l'option de nettoyage manuel dans l'application pour contrôler votre aspirateur robot manuellement.

Fonction de niveau de puissance

Sélectionnez le niveau de puissance depuis l'application pour contrôler la puissance d'aspiration du robot pendant les processus de nettoyage. Il existe 3 niveaux de puissance d'aspiration : Eco, Normal et Turbo.

Programmer le nettoyage

Pour faciliter le nettoyage, le robot possède une fonction qui permet de le programmer quotidiennement depuis l'app. Conformément à la configuration, le robot aspirateur commencera le nettoyage automatiquement les jours sélectionnés, aux heures indiquées.

5. NETTOYAGE ET ENTRETIEN

Filtre de haute efficacité. Img. 8.

- Le filtre de haute efficacité a été conçu avec un réseau de fibres qui aident à attraper les particules de poussière, acariens, pollen... Pour cela, il vous faut le nettoyer périodiquement pour éviter que ces particules s'accumulent dans le filtre et que celui-ci perde de l'efficacité. L'idéal est de réaliser cet entretien une fois par semaine.
- Il est recommandé de changer le filtre de haute efficacité toutes les 160 heures d'utilisation.

Recommandation

Vous pouvez retirer la saleté du filtre de haute efficacité avec une petite brosse ou donner de petits coups doucement sur la surface pour que la poussière tombe. Le filtre de haute efficacité ne peut pas être lavé.

Filtre primaire en maille et filtre éponge. Img. 8.

Le système de filtrage est complété par un filtre primaire en maille et un filtre éponge situés à côté du filtre de haute efficacité. Si vous souhaitez les remplacer, il est recommandé de le faire avant les 160 heures d'utilisation ou lorsque vous observez qu'ils sont usés.

Recommandation

Vous pouvez retirer la saleté avec une petite brosse ou donner de petits coups doucement sur la surface pour que la poussière tombe. Vous pouvez aussi utiliser de l'eau tiède sans détergents pour obtenir un meilleur résultat, en vous assurant qu'ils soient totalement secs avant de les remettre en place, sinon l'humidité pourrait pénétrer dans le moteur du robot aspirateur et l'endommager.

Nettoyage des capteurs antichute

Utilisez un chiffon doux, sec et propre pour nettoyer la poussière des capteurs antichute, situés au niveau de la partie inférieure du robot aspirateur.

Avertissement

N'appliquez pas de produits nettoyants directement sur les capteurs.

Nettoyer la brosse centrale. Img. 9.

La brosse centrale tourne à haute vitesse et aide à aspirer la saleté grâce à la buse d'aspiration.

Cette brosse est en contact avec le sol et donc avec la saleté, elle peut donc s'user avec le temps, ce qui aura une conséquence négative sur l'efficacité du nettoyage. Pour cela, il est recommandé de remplacer chaque brosse centrale avant les 320 heures d'utilisation.

1. Appuyez légèrement sur les languettes du cadre de la brosse centrale pour ouvrir le compartiment de la brosse centrale et extrayez-la.
2. Retirez les cheveux, les poils, les bouloches et autre saleté attrapée dans la brosse et autour des axes à l'aide de la brosse d'auto-nettoyage.
3. Dégagez et nettoyez le canal d'aspiration du robot aspirateur.
4. Réinstallez la brosse centrale et son cadre.

Recommandation

Il est recommandé de nettoyer la brosse centrale une fois par semaine à l'aide de la brosse d'auto-nettoyage.

Brosses latérales. Img. 10.

Les brosses latérales ont été conçues avec une multitude de poils doux et doivent être utilisées pour attraper la saleté vers la buse d'aspiration mais aussi pour nettoyer à fond les bords et recoins. Ces brosses peuvent s'user avec le temps, ce qui aura une conséquence négative sur l'efficacité du nettoyage. Pour cela, il est recommandé de remplacer chaque brosse latérale toutes les 220 heures d'utilisation ou moins.

Recommandation

Il est recommandé de nettoyer les brosses latérales une fois par semaine à l'aide de la brosse de nettoyage.

Capteurs

- Votre robot aspirateur possède différents types de capteurs, comme par exemple, les capteurs de proximité qui aident le robot aspirateur à réaliser un nettoyage pouvant détecter de possibles obstacles et les capteurs antichute qui aident le robot à détecter les dénivelés et de possibles vides tels que les escaliers. Ces capteurs sont en contact continu avec les particules de poussière, ils peuvent donc se détériorer avec le temps et provoquer de possibles erreurs de navigation.
- Il est recommandé de nettoyer les capteurs du robot au moins toutes les 35 heures d'utilisation, à l'aide d'un chiffon doux.

Charger et remplacer la batterie

- Pour prolonger la durée de vie de la batterie, laissez le robot aspirateur charger sur sa base de vidange automatique à chaque fois qu'il n'est pas utilisé.
- Si l'aspirateur ne va pas être utilisé pendant longtemps, retirez la batterie et rangez-la dans un lieu sec et sécurisé.

FRANÇAIS

Pour remplacer la batterie, suivez les instructions suivantes. Img. 11 :

1. Dévissez les vis du compartiment de la batterie, retirez le couvercle de la batterie puis la batterie.
2. Introduisez la nouvelle batterie avec l'étiquette vers le haut.
3. Remplacez la batterie et le couvercle de la batterie puis revissez les vis.

Base de vidange automatique

- Le témoin lumineux de la base s'allumera en rouge lorsque le sac n'est pas installé ou lorsque la base détecte un fonctionnement anormal.
- Pendant que le robot est en train de se charger, la lumière LED restera verte.

Ouverture

- Ouvrez le couvercle.
- Tirez sur la poignée pour retirer le sac à poussière.
- Placez un nouveau sac.
- Refermez le couvercle.

Nettoyage du conduit de saleté

Si le témoin lumineux est rouge alors que le sac à poussière n'est pas plein, éteignez le robot et tournez-le pour vérifier s'il y a une obstruction dans le couvercle transparent. Si c'est le cas, retirez les vis à l'aide d'un tournevis, ouvrez le couvercle transparent et retirez l'obstruction. Puis vissez de nouveau le couvercle.

Entretien

Nettoyage du capteur infrarouge et du témoin de charge. Img. 12.

Utilisez un chiffon doux, sec et propre pour éliminer la poussière du capteur infrarouge et du témoin de charge. Il est conseillé de les nettoyer une fois par mois.

Nettoyage du support du ventilateur. Img. 13.

Vérifiez que le support du filtre du ventilateur ne contient pas de bouloches ou de résidus. Si c'est le cas, retirez-les avec un chiffon propre et sec. Il est conseillé de le nettoyer une fois par mois.

6. RÉOLUTION DE PROBLÈMES

Bips lorsque le témoin est allumé en rouge :

« Bips »	Erreur	Solution
1	Erreur au niveau de la roue motrice	Vérifiez que la roue motrice ne soit pas bloquée.
2	Erreur au niveau des brosses latérales.	Vérifiez que la brosse latérale ne soit pas bloquée et nettoyez-la.
3	Erreur au niveau du ventilateur.	Nettoyez la poussière ou enlevez les objets qui pourraient bloquer l'entrée d'air du robot.
4	Erreur au niveau de la brosse centrale.	Vérifiez si la brosse centrale est bloquée ou emmêlée et nettoyez-la.

Autres possibles situations :

Problème	Solution
Le robot aspirateur ne s'active pas.	Vérifiez que la batterie soit complètement chargée. Si le problème persiste, redémarrez le robot en appuyant sur le bouton Reset.
L'appareil s'est arrêté tout d'un coup.	Vérifiez si le robot est piégé ou entravé par un obstacle. Vérifiez le niveau de charge de la batterie. Si le problème persiste, éteignez le robot puis rallumez-le. Si cela ne fonctionne pas, appuyez sur le bouton Reset.
La fonction de programmation ne fonctionne pas.	Vérifiez si la batterie du robot est trop faible pour qu'il puisse fonctionner.
La puissance d'aspiration est insuffisante.	Vérifiez s'il y a des obstacles qui bloquent l'entrée d'air. Videz le réservoir. Nettoyez les filtres avec un aspirateur ou avec une brosse de nettoyage. Vérifiez si les filtres sont humides. Séchez les filtres avant de les utiliser. Assurez-vous qu'ils sont complètement secs, car toute humidité résiduelle pourrait pénétrer dans le moteur et endommager le robot aspirateur.

FRANÇAIS

Le robot aspirateur ne charge pas.	Vérifiez si les témoins lumineux de la base de charge sont allumés. S'ils sont éteints, veuillez contacter le Service Après-Vente Officiel de Cecotec. Nettoyez les bornes de charge avec un chiffon sec et propre. Vérifiez si le robot émet un « bip » en arrivant à sa base de charge. Contactez le Service Après-Vente Officiel de Cecotec.
Le robot aspirateur ne retourne pas à la base de vidange automatique.	Retirez les objets présents 1 mètre à gauche et à droite, et 2 mètres devant la base de charge. Le robot retournera à la base de charge plus rapidement s'il se trouve près d'elle. Si la base est plus éloignée, il lui faudra plus de temps pour la détecter. Nettoyez les bornes de charge.
La brosse centrale ne tourne pas.	Nettoyez la brosse centrale. Vérifiez que la brosse centrale soit bien installée.
Les mouvements ou l'itinéraire du robot ne sont pas les mêmes.	Nettoyez les capteurs soigneusement à l'aide d'un chiffon sec et propre. Redémarrez le robot aspirateur. Pour ce faire, éteignez et rallumez le robot ou redémarrez le robot (reset).

Base de vidange automatique

Problème	Solution
Absence de sac à poussière, le ventilateur ne fonctionne pas.	Vérifiez s'il manque le sac à poussière, si c'est le cas, placez un sac. Vérifiez que le réservoir de saleté est correctement installé. Une vidange fréquente peut entraîner une surchauffe ou une panne du ventilateur. Attendez quelques minutes avant de commencer une nouvelle vidange.
Sac à poussière plein ou bloqué.	Remplacez le sac par un nouveau. Assurez-vous que le couvercle de l'appareil est correctement fermé et scellé. Retirez la saleté de l'entrée d'aspiration situé sur la partie inférieure du robot et sur la base de vidange automatique. Éteignez la base de vidange automatique. Tournez l'appareil pour vérifier s'il y a une obstruction dans le couvercle transparent situé en bas. Si c'est le cas, retirez les vis à l'aide d'un tournevis, retirez l'obstruction et vissez de nouveau le couvercle.

7. SPÉCIFICATIONS TECHNIQUES

Modèle : Conga 2499 Ultra Home Titanium

Référence : 08610

Entrée : 19 V DC 0,6 A

Puissance : 28W

Batterie : 14,4 V DC Lithium-ion 2600 mAh

Bandes de fréquence : 2,4 GHz

Transmission de puissance maximale : 17,5 dBm

Modèle : Base de vidange automatique

Entrée : 220-240 V AC 50/60 Hz

Sortie : 19 V DC 1,2 A

Les spécifications techniques peuvent être modifiées sans notification préalable afin d'améliorer la qualité du produit.

Produit fabriqué en Chine | Conçu en Espagne

8. RECYCLAGE DES ÉQUIPEMENTS ÉLECTRIQUES ET ÉLECTRONIQUES



Ce symbole indique que, conformément à la réglementation en vigueur, le produit et/ou la batterie doivent être éliminés séparément des déchets municipaux. Lorsque ce produit atteint la fin de sa vie utile, vous devez retirer les piles ou batteries et les apporter à un point de collecte désigné par les autorités locales.



Pour obtenir des informations détaillées sur la manière la plus adéquate de vous débarrasser de vos appareils électriques et électroniques et/ou des batteries correspondantes, vous devez contacter les autorités locales.

Le respect des directives susmentionnées contribuera à la protection de l'environnement.

9. GARANTIE ET SAV

Cecotec est responsable envers l'utilisateur final ou le consommateur de tout défaut de conformité existant au moment de la livraison du produit dans les termes, conditions et délais établis par la réglementation applicable.

Il est recommandé que les réparations soient effectuées par du personnel qualifié.

Si vous détectez un incident ou un problème avec le produit, vous devez contacter le Service Après-Vente Officiel de Cecotec au +34 9 63 21 07 28.

10. COPYRIGHT

Les droits de propriété intellectuelle des textes de ce manuel appartiennent à CECOTEC INNOVACIONES, S.L. Tous droits réservés. Le contenu de cette publication ne peut être, en totalité ou en partie, reproduit, stocké dans un système de récupération de données, transmis ou distribué par quelque moyen que ce soit (électronique, mécanique, photocopie, enregistrement ou similaire) sans l'autorisation préalable de CECOTEC INNOVACIONES, S.L.

11. DÉCLARATION DE CONFORMITÉ

 Par la présente, Cecotec Innovaciones déclare que ce robot aspirateur, modèle 08610 Conga 2499 Ultra Home Titanium est conforme à la directive 2014/53/UE sur les équipements radioélectriques.

Le texte intégral de la déclaration de conformité de l'UE peut être consulté sur le site web suivant :

www.cecotec.com

1. TEILE UND KOMPONENTEN

*Die Grafiken in diesem Handbuch sind schematische Darstellungen und entsprechen möglicherweise nicht genau dem Produkt.

Abb. 1,1

1. Back Home
2. Start/Pause-Taste
3. Wi-Fi-Signal
4. RESET-Taste

Betriebs-Beleuchtung:

- Blinkendes blaues Licht: Back Home/Ladung
- Dauerhaftes, blaues Licht: Laden
- Rotes Licht: Fehler

Abb. 1,2

1. Back Home
2. Start/Pause-Taste
3. Wi-Fi-Signal
4. Stoßsensor
5. Vorderes Gehäuse
6. Taste für gemischte Tankentnahme
7. Absturzsensoren
8. Seitenbürste
9. Laufrollen
10. Mischbehälter
11. Allseitiges Rad
12. Batterie
13. Hauptbürste

Selbstreinigende Basis. Abb. 1.3:

1. Steckdose
2. Kabelaufbewahrung
3. Saugmund
4. Ladekontakte
5. Betriebsanzeige
6. Selbstentleerende Basis-Kappe
7. Schmutzsack mit 3L Fassungsvermögen

2. VOR DEM GEBRAUCH

- Dieser Staubsaugerroboter ist so verpackt, dass er beim Transport geschützt ist. Nehmen Sie den Staubsaugerroboter aus seiner Verpackung. Sie können den Originalkarton und die andere Verpackung an einem sicheren Ort aufbewahren, damit der Staubsaugerroboter nicht beschädigt wird, wenn Sie ihn in Zukunft transportieren müssen. Wenn Sie die Originalverpackung entsorgen möchten, stellen Sie sicher, dass alle Artikel wiederverwertet werden.
- Prüfen Sie, ob die Lieferung vollständig und in gutem Zustand ist. Wenn die Lieferung fehlt oder nicht in gutem Zustand ist, kontaktieren Sie den technischen Kundendienst von Cecotec.

Inhalt der Box. Abb. 1.4:

1. Saugroboter
2. Selbstreinigende Basis
3. 2 Seitenbürste
4. Mopphalter mit Mopp
5. Verbindungskabel
6. Selbstreinigung Bürste
7. Schmutzsack
8. Mischbehälter
9. Allzweckbürste
10. Bedienungsanleitung
11. Zusätzlicher Mopp

Warnungen

- Entfernen Sie alle Gegenstände in der Nähe des Staubsaugerroboters, wie z. B. Kleidung, Papiere, Kabel, Vorhänge oder andere zerbrechliche Gegenstände, die den Betrieb des Staubsaugerroboters behindern oder behindern könnten. Abb. 2
- Befindet sich der zu reinigende Raum in der Nähe eines Balkons oder einer Treppe, sollte eine physische Barriere errichtet werden, um Schäden am Staubsaugerroboter zu vermeiden und einen sicheren Betrieb zu gewährleisten. Abb. 3
- Das direkte Sonnenlicht kann die Sensoren beschädigen. Wenn dies geschieht, hält der Staubsaugerroboter an und beginnt einen neuen Reinigungszyklus.

3. INSTALLATION

1. Stellen Sie den selbstentleerenden Sockel an eine Wand und lassen Sie einen Mindestabstand von 1,5 m nach vorne und 0,5 m auf jeder Seite. Abb. 4.
2. Schließen Sie den selbstentleerenden Sockel an eine Netzsteckdose an. Wickeln Sie das

restliche Kabel auf und bewahren Sie es am Boden der selbstentleerenden Basis auf, um Unfälle zu vermeiden.

3. Setzen Sie beide seitlichen Bürste in die Schlitz im unteren Teil des Saugroboters ein. Drücken Sie, bis ein „Klick“ zu hören ist, das signalisiert, dass sie gut festgezogen sind. Abb. 5
4. Stellen Sie den Saugroboter auf die selbstentleerende Basis und vergewissern Sie sich, dass die Ladeanschlüsse beider Geräte übereinstimmen. Wenn der Saugroboter ordnungsgemäß gestellt ist, wird er einen Signalton erzeugen und die Lichtanzeige aufleuchten. Wenn die Leuchte blinkt, ist der Akku nicht vollständig geladen. Um eine möglichst lange Reinigungszeit zu gewährleisten, warten Sie, bis die Leuchte auf Dauerlicht umschaltet. Dies zeigt an, dass der Akku vollständig geladen und der Saugroboter einsatzbereit ist. Abb. 6.

Informationen über seine selbstentleerende Basis

- Die selbstentleerende Basis verfügt über eine Lade- und Entleerungsfunktion und einen Schmutzbeutel. Nach der Reinigung kehrt der Roboter automatisch in die automatische Entleerungsstation zurück, um den Akku zu laden. Je nach dem Entleerungszeitplan, den Sie in der Anwendung programmiert haben, entleert die selbstentleerende Basis den Schmutzbehälter.
- Wenn der Saugroboter auf der selbstentleerenden Basis geladen wird, können Sie die Selbstentleerung erzwingen. Drücken Sie dazu die Taste " Back Home" und die selbstentleerende Basis entleert den Schmutzbehälter.

4. BEDIENUNG

Reinigung starten

- Drücken und halten Sie die "Start/Stop"-Taste am Saugroboter, um ihn einzuschalten.
- Drücken Sie die Start/Pause-Taste am Staubsaugerroboter oder in der App, um die Reinigung zu starten.

Hinweise

- Wenn dem Staubsaugerroboter während der Reinigung die Akkuleistung ausgeht, kehrt er automatisch zur selbstentleerenden Basis zurück. Nach vollständigem Aufladen des Akkus kann ein neuer Reinigungszyklus angefangen werden.
- Der Saugroboter ist nicht in der Lage, zur selbstentleerenden Basis zurückzukehren, wenn er keinen guten Zugang dazu hat. Stellen Sie es in diesem Fall manuell auf den selbstentleerenden Sockel.

Reinigung Pause

- Drücken Sie die Start/Pause-Taste am Staubsaugerroboter oder wählen Sie sie in der App

DEUTSCH

aus, um den Reinigungsvorgang anzuhalten.

- Drücken Sie die Start/Pause-Taste am Saugroboter oder wählen Sie sie in der App aus, um den Reinigungsvorgang fortzusetzen.

Rückkehr zur selbstentleerten Basis

Drücken Sie die Taste "Back Home" am Saugroboter oder wählen Sie die Option in der App (Haus-Symbol), um den Saugroboter an die Auto Vacuum Base zu senden. Der Saugroboter hört auf zu saugen, bis er die Basis erreicht.

Ausgeschaltet

Halten Sie die Start/Pause-Taste am Staubsaugerroboter gedrückt, um ihn auszuschalten.

Warnung

Wenn Sie den Saugroboter längere Zeit nicht benutzen, ist es ratsam, ihn ausgeschaltet zu lassen, bis Sie ihn wieder benutzen wollen.

Reinigungsmodi

Dieser Saugroboter enthält verschiedene Modi und Funktionen, die über die App aktiviert werden können.

Auto Modus

- Drücken Sie die Start-/Pause-Taste auf dem Saugroboter oder wählen Sie in der App den automatischen Reinigungsmodus aus, dann beginnt der Staubsaugerroboter mit der automatischen Reinigung.
- Der Staubsaugerroboter reinigt die gesamte Oberfläche, die Ränder, um Gegenstände wie Tische, Stühle usw. herum, bis der Batteriestand niedrig ist und er zur selbstentleerenden Basis zurückkehrt.

Zufallsmodus (Random)

- Der Staubsaugerroboter reinigt nach dem Zufallsprinzip, bis der Batteriestand niedrig ist, und kehrt dann zur selbstentleerenden Basis zurück.
- Um diesen Modus zu aktivieren, drücken Sie in der App die Taste für die Zufallsreinigung.

Wisch-Modus. Abb. 7.

- Füllen Sie den Wassertank.
- Befestigen Sie den Mopp am Halter und den Halter am Mischbehälter.
- Setzen Sie den gemischten Behälter in den Saugroboter ein und wählen Sie in der App den Wisch-Modus und die Schrubbstufe aus. Es gibt drei Schrubbstufen: Hoch, Middle, Niedrig.
- Sobald die gewünschte Schrubbstufe über die App ausgewählt wurde, führt der Staubsaugerroboter die All-in-One-Funktion aus und saugt, schrubbt und fegt dank seines gemischten Tanks gleichzeitig.

Hinweise

- Wenn Sie wischen wollen, füllen Sie den Wassertank nicht.
- Wenn der Saugroboter mit dem Wassergefüllten Mischtank eingesetzt ist, dreht er sich beim Verlassen der Basis um, um den Mopp zuerst anzufeuchten.
- Um von Anfang an ein perfektes Wischen zu gewährleisten, empfiehlt es sich, den Mopp gleichmäßig mit Wasser zu befeuchten, bevor er an den Mischbehälter angeschlossen wird. Es ist auch ratsam, den Mopp nach jedem Gebrauch zu waschen.
- Es wird empfohlen, anwesend zu sein, wenn der Saugroboter schrubbt.
- Wenn der Saugroboter zur selbstentleerenden Basis zurückkehrt, muss der Mopp entfernt werden. Lassen Sie den Staubsaugerroboter nicht aufladen, wenn der Mopp eingeschaltet ist.

Spiral-Modus

Wenn Sie diesen Modus wählen, reinigt der Saugroboter eine bestimmte Stelle intensiv und mit maximaler Leistung. Er beginnt mit der Reinigung an einem bestimmten Punkt, macht spiralförmige Bewegungen nach außen (1 Meter) und kehrt dann zum Ausgangspunkt zurück, wobei er ebenfalls spiralförmige Bewegungen nach innen macht.

- Bevor Sie diesen Modus aktivieren, stellen Sie ihn auf die zu reinigende Stelle.
- Wenn er fertig ist und zum Startpunkt zurückkehrt, hält der Saugroboter an dem Punkt an, an dem er mit der Reinigung begonnen hat.
- Um diesen Modus zu aktivieren, drücken Sie in der App die Taste für die Spiral-Reinigung.

Edge-Modus

- Wenn Sie diesen Modus wählen, reinigt der Staubsaugerroboter entlang der Wand und um Möbel herum (Tischbeine, Stuhlbeine usw.).
- Drücken Sie die Reinigungstaste im Edge-Modus (Ränder) in der App.

Back-Home-Modus

Drücken Sie die Taste "Back Home" auf dem Saugroboter oder wählen Sie die Option in der App (Haussymbol), um den Saugroboter an die Basis zu senden. Der Saugroboter hört auf zu saugen, bis er die Basis erreicht.

Handbetrieben-Modus

Wählen Sie in der App die Option "Manuelle Reinigung", um Ihren Staubsaugerroboter manuell zu steuern.

Leistungsstufe-Funktion.

Wählen Sie die Leistungsstufe in der App, um die Saugleistung des Staubsaugerroboters während des Reinigungsvorgangs zu steuern. Er verfügt über 3 Saugleistungen: Eco, Normal und Turbo.

Programmierung der Reinigung

Um die Reinigung zu erleichtern, verfügt der Staubsaugerroboter über eine Funktion, mit der er täglich über die App programmiert werden kann. Entsprechend der Konfiguration wird der Saugroboter mit der automatischen Reinigung der angezeigten Tage auf die angezeigten Uhrzeiten starten.

5. REINIGUNG UND WARTUNG

HochleistungsfILTER Abb. 8.

- Der hocheffiziente Filter ist mit Faser hergestellt, um Staubpartikel, Polen, Milbe... zu fangen. Deshalb muss es regelmäßig gereinigt werden, sodass diese Partikel nicht akkumuliert werden und eine hohe Saugleistung zu halten. Es wird empfohlen, einmal pro Woche die Reinigung durchzuführen.
- Es wird empfohlen, den hocheffizienten Filter spätestens nach 160 Betriebsstunden zu wechseln.

Empfehlung

Sie können den Schmutz mit einer kleinen Bürste aus dem Hocheffizienzfilter entfernen oder den Filter auf einer harten Unterlage vorsichtig schütteln, um den Staub zu entfernen. Der Hochleistungsfilter ist nicht waschbar.

Primärfilter und Schwammfilter. Abb. 8.

Das Filtersystem wird durch einen Primärfilter und einen Schwammfilter ergänzt, die sich neben dem Hocheffizienzfilter befinden. Es wird empfohlen, diese nach max. 160 Std. zu ersetzen oder wenn Sie Abnutzung bemerken.

Empfehlung

Sie können den Schmutz mit einer kleinen Bürste entfernen oder sie vorsichtig auf einer harten Oberfläche schütteln, um den Staub zu entfernen. Sie können auch warmes Wasser ohne Reinigungsmittel verwenden, um ein besseres Ergebnis zu erzielen. Achten Sie darauf, dass sie vollständig trocken sind, bevor Sie sie wieder einsetzen, da sonst Feuchtigkeit in den Motor gelangen und den Staubsaugerroboter beschädigen kann.

Reinigung von Absturzsensor

Verwenden Sie ein sauberes, trockenes, weiches Tuch, um den Staub der Absturzsensoren im unteren des Saugroboters zu entfernen.

Warnung

Tragen Sie keine Reinigungsmittel direkt auf die Sensoren auf.

Zentralbürstenreinigung. Abb. 9.

Die Hauptbürste dreht mit der maximalen Geschwindigkeit. Diese Bürste ist in Kontakt mit dem Boden und den Staub und kann im Laufe der Zeit abgenutzt werden und den Reinigungsvorgang negativ beeinflussen. Es wird dann empfohlen, jede seitliche Hauptbürste maximal nach 320 Std. zu ersetzen.

1. Drücken Sie leicht auf die Laschen am mittleren Bürstenrahmen, um das Fach zu öffnen und es zu entfernen.
2. Die selbstreinigende Bürste entfernt Haare, Flusen und anderen Schmutz, der sich in der Bürste und um die Wellen herum festgesetzt hat.
3. Räumen und reinigen Sie den Saugkanal des Saugroboters.
4. Setzen Sie die Hauptbürste und den Rahmen erneut.

Empfehlung

Es wird empfohlen, die zentrale Bürste einmal pro Woche mit Hilfe der selbstreinigenden Bürste zu reinigen.

Seitenbürsten. Abb. 10.

Die seitliche Bürste sind mit Borsten ausgestattet, um den Schmutz in die Saugdüse zu schieben und Ecken und Ränder gründlich zu reinigen. Diese Bürsten können mit der Zeit verschleifen, was sich negativ auf die Reinigungsleistung auswirkt. Es wird dann empfohlen, jede seitliche Bürste nach 220 Betriebsstunden oder weniger zu wechseln.

Empfehlung

Es wird empfohlen, die seitlichen Bürsten einmal pro Woche mit Hilfe der Selbstreinigungsbürste zu reinigen.

Sensoren

- Ihr Staubsaugerroboter verfügt über verschiedene Sensorarten, z. B. Näherungssensoren, die dem Staubsaugerroboter bei der Reinigung helfen, indem sie mögliche Hindernisse erkennen, und Absturzsensoren, die dem Staubsaugerroboter helfen, Unebenheiten und mögliche Lücken wie Treppen zu erkennen. Diese Sensoren stehen in ständigem Kontakt mit Staubpartikeln und können daher im Laufe der Zeit beschädigt werden, was zu möglichen Navigationsfehlern führen kann.
- Es wird empfohlen, alle Sensoren des Roboters alle 35 Betriebsstunden oder weniger mit einem weichen, feuchten Tuch zu reinigen.

Laden und Ersetzen des Akkus

- Um die Lebensdauer des Akkus zu verlängern, lassen Sie den Saugroboter auf der Basis aufladen, wenn er nicht in Gebrauch ist.
- Nehmen Sie die Batterie aus Ihrem Gerät heraus und lagern Sie sie an einem sicheren und trockenen Ort, wenn Sie den Saugroboter über einen längeren Zeitraum nicht benutzen.

DEUTSCH

Um den Akku zu wechseln, führen Sie die folgenden Hinweise durch. Abb. 11:

1. Schrauben Sie den Schrauben aus dem Batteriefach ab und entnehmen Sie den Deckel des Etiketts und den Akku.
2. Stecken Sie den neuen Akku mit dem Etikett nach oben.
3. Stellen Sie den Akku und seinen Deckel an seinem Ort und machen Sie den Schrauben erneut fest.

Selbstreinigende Basis

- Die Anzeigelampe an der Basisstation leuchtet rot, wenn die Tasche nicht installiert ist oder wenn die Basisstation ein abnormales Verhalten feststellt.
- Während der Roboter geladen wird, bleibt die LED grün.

Öffnung

- Öffnen Sie die Abdeckung.
- Ziehen Sie am Griff, um den Schmutzbeutel zu entfernen.
- Ziehen Sie eine neue Tasche an.
- Schließen Sie den Deckel erneut.

Reinigung von Schmutzkanälen

Wenn die Anzeigelampe rot leuchtet, obwohl der Schmutzbeutel nicht voll ist, trennen Sie das Gerät ab und drehen Sie es, um zu prüfen, ob der transparente Deckel verstopft ist. Wenn dies der Fall ist, entfernen Sie die Schrauben mit einem Schraubendreher, öffnen Sie die transparente Abdeckung und nehmen Sie das Schloss ab. Schrauben Sie dann den Deckel wieder auf.

Wartung

Reinigung der Infrarotlinse und der Laden-Betriebsanzeige Abb. 12.

Verwenden Sie ein sauberes, trockenes, weiches Tuch, um Staub von der Infrarotlinse und der Ladeanzeige abzuwischen. Es wird empfohlen, sie einmal im Monat zu reinigen.

Reinigung der Ventilatorhalterung. Abb. 13.

Überprüfen Sie den Filterhalter des Ventilators auf Flusen und Verunreinigungen. Wenn es Flusen oder Verschmutzungen hat, entfernen Sie sie mit einem sauberen, trockenen Tuch. Es wird empfohlen, sie einmal im Monat zu reinigen.

6. PROBLEMBEHEBUNG

Pieptöne, während die Anzeige rot leuchtet:

Pieptöne	Fehler	Lösung
1	Fehler mit der Laufrolle	Überprüfen Sie, dass das Antriebsrad nicht blockiert ist.
2	Fehler mit den Seitenbürsten	Überprüfen Sie, dass die linke Bürste nicht blockiert ist und reinigen Sie sie.
3	Fehler des Ventilators	Reinigen Sie Staub oder Gegenstände, die den Lufteinlass blockieren könnten.
4	Hauptbürste-Fehler	Prüfen Sie, ob die mittlere Bürste verstopft oder verheddert ist, und reinigen Sie sie.

Andere mögliche Situationen:

Problem	Lösung
Saugroboter lässt sich nicht aktivieren	Stellen Sie sicher, dass der Akku vollständig geladen ist. Wenn das Problem weiterhin besteht, setzen Sie den Roboter zurück, indem Sie die RESET-Taste drücken.
Der Saugroboter hört plötzlich auf.	Prüfen Sie, ob der Saugroboter durch ein Hindernis eingeklemmt oder eingehakt ist. Überprüfen Sie den Batteriestand. Wenn das Problem weiterhin besteht, schalten Sie den Roboter aus und dann wieder ein. Wenn das Problem weiterhin besteht, drücken Sie die RESET-Taste.
Die Programmierfunktion funktioniert nicht.	Prüfen Sie, ob die Batterie des Saugroboters zu schwach für zum Starten ist.
Ungenügende Saugkraft	Prüfen Sie, ob Hindernisse den Lufteinlass blockieren. Leeren Sie den Tank. Reinigen Sie die Filter mit einem Staubsauger oder einer Selbstreinigungsbürste. Prüfen Sie, ob die Filter nass sind. Trocknen Sie die Filter vor dem Gebrauch. Achten Sie darauf, dass sie vollständig trocken sind, da Restfeuchtigkeit in den Motor gelangen und den Saugroboter beschädigen könnte.

DEUTSCH

Saugroboter lässt sich nicht laden.	<p>Prüfen Sie, ob die Anzeigen auf der Ladestation leuchten. dies nicht der Fall ist, wenden Sie sich an den Technischen Dienst von Cecotec.</p> <p>Reinigen Sie die Ladekontakte mit einem sauberen, trockenen Tuch.</p> <p>Prüfen Sie, ob der Saugroboter einen Piepton abgibt, wenn er an der Ladestation ankommt. Wenn nicht, kontaktieren Sie mit dem technischen Kundendienst von Cecotec.</p>
Der Saugroboter kehrt nicht zur selbstentleerenden Basis zurück.	<p>Entfernen Sie die vorhandenen Gegenstände 1 Meter nach links und rechts und 2 Meter vor der Ladestation.</p> <p>Der Saugroboter kehrt schneller zur Ladestation zurück, wenn er sich in deren Nähe befindet. Wenn es weit weg ist, dauert es länger, ihn zu entdecken. Reinigen Sie die Ladekontakte.</p>
Die Hauptbürste dreht sich nicht.	<p>Reinigen Sie die Hauptbürste:</p> <p>Überprüfen Sie, ob die Hauptbürste korrekt installiert ist.</p>
Die Bewegungen oder die Route des Saugroboters sind ungewöhnlich.	<p>Reinigen Sie die Sensoren vorsichtig mit einem sauberen, trockenen Tuch.</p> <p>Starten Sie den Saugroboter neu. Schalten Sie dazu den Roboter aus und wieder ein oder führen Sie einen RESET durch.</p>

Selbstreinigende Basis

Problem	Lösung
Der Schmutzbeutel fehlt, der Ventilator springt nicht an.	<p>Prüfen Sie, ob der Schmutzsack fehlt, falls ja, ersetzen Sie ihn.</p> <p>Prüfen Sie, ob der Schmutzbeutel richtig installiert ist.</p> <p>Häufiges Entleeren kann zu Überhitzung oder Lüfterausfall führen. Warten Sie ein paar Minuten, bevor Sie eine neue Entleerung beginnen.</p>
Schmutzbeutel voll oder verstopft.	<p>Ersetzen Sie den Beutel durch einen neuen.</p> <p>Vergewissern Sie sich, dass der Deckel des Geräts richtig geschlossen und versiegelt ist.</p> <p>Entfernen Sie Schmutz aus dem Saugeinlass an der Unterseite des Roboters und am selbstentleerenden Basis.</p> <p>Trennen Sie die selbstentleerende Basis ab. Drehen Sie das Gerät, um zu prüfen, ob die transparente Abdeckung an der Unterseite verstopft ist. Wenn dies der Fall ist, entfernen Sie die Schrauben mit einem Schraubendreher, nehmen Sie das Schloss ab und schrauben Sie die Abdeckung wieder auf.</p>

7. TECHNISCHE SPEZIFIKATIONEN

Produkt: Conga 2499 Ultra Home Titanium

Referenz des Gerätes: 08610

Eingangsstrom: 19V DC 0,6 A

Leistung: 28W

Batterie: 14.4 V DC Li-ion 2600mAh

Frequenzbänder: 2.4 GHz

Maximale Kraftübertragung: 17.5 dBm

Produkt: Selbstreinigende Basis

Eingangsstrom: 220-240 V AC 50/60 Hz

Auslass: 19V DC 1.2 A

*Technische Spezifikationen können ohne vorherige Ankündigung geändert werden, um die Produktqualität zu verbessern.

Hergestellt in China | Entworfen in Spanien

8. RECYCLING VON ELEKTRO- UND ELEKTRONIKGERÄTEN



Dieses Symbol weist darauf hin, dass das Produkt und/oder die Batterie gemäß den geltenden Vorschriften getrennt vom Haushaltsabfall entsorgt werden muss. Wenn dieses Produkt das Ende seiner Nutzungsdauer erreicht hat, sollten Sie die Batterien/Akkus entfernen und es zu einer von den örtlichen Behörden bestimmten Sammelstelle bringen.



Die Verbraucher müssen sich mit Ihren örtlichen Behörden oder Einzelhändlern in Verbindung setzen, um Informationen über die ordnungsgemäße Entsorgung ihrer Altgeräte und/ oder ihre Akkus zu erhalten.

Die Einhaltung der oben genannten Leitlinien trägt zum Schutz der Umwelt bei.

9. GARANTIE UND KUNDENDIENST

Cecotec haftet gegenüber dem Endnutzer oder Verbraucher für jegliche Konformitätsmängel, die zum Zeitpunkt der Lieferung des Produkts bestehen, gemäß den in den geltenden Vorschriften festgelegten Bedingungen und Fristen.

Es wird empfohlen, dass Reparaturen von qualifiziertem Personal durchgeführt werden.

Sollte unerwartet eine Störung auftreten oder haben Sie Fragen über Ihrem Produkt, können Sie sich mit dem Kundendienst in Verbindung setzen über die Telefonnummer: +34 963210728.

10. COPYRIGHT

Die geistigen Eigentumsrechte an den Texten in dieser Bedienungsanleitung liegen bei CECOTEC INNOVACIONES, S.L. Alle Rechte vorbehalten. Der Inhalt dieser Veröffentlichung darf weder ganz noch teilweise ohne vorherige Genehmigung von CECOTEC INNOVACIONES, S.L. vervielfältigt, in einem Datenabfragesystem gespeichert, übertragen oder auf irgendeine Weise (elektronisch, mechanisch, durch Fotokopie, Aufzeichnung oder Ähnliches) verbreitet werden.

11. KONFORMITÄTSERKLÄRUNG

 Cecotec Innovations erklärt hiermit, dass dieser Staubsaugerroboter, Modell 08610 Conga 2499 Ultra Home Titanium, mit der Richtlinie 2014/53/EU über Funkanlagen konform ist.

Der vollständige Text der EU-Konformitätserklärung ist auf der folgenden Website zu finden: www.cecotec.es

1. PARTI E COMPONENTI

Le immagini di questo manuale sono rappresentazioni schematiche e potrebbero non corrispondere esattamente al prodotto.

Fig. 1,1

1. Ritorno alla base
2. Tasto di avvio/pausa
3. Segnale Wi-Fi
4. Tasto di reset

Indicatore luminoso:

- Spia blu lampeggiante: ritorno alla base/ricarica
- Spia blu fissa: in ricarica
- Spia rossa: errore

Fig. 1,2

1. Ritorno alla base
2. Tasto di avvio/pausa
3. Segnale Wi-Fi
4. Sensore anticollisione
5. Copertura superiore
6. Tasto di rilascio del serbatoio misto
7. Sensore anticaduta
8. Spazzole laterali
9. Ruote motrici
10. Serbatoio misto
11. Ruota omnidirezionale
12. Batteria
13. Spazzola centrale

Base autosvuotante. Fig. 1,3:

1. Presa di corrente
2. Alloggiamento cavi
3. Bocca di aspirazione
4. Poli di ricarica
5. Indicatore luminoso
6. Coperchio della base autosvuotante
7. Sacchetto di raccolta sporco con capacità di 3 l

2. PRIMA DELL'USO

- Questo prodotto ha un imballaggio progettato per proteggerlo durante il trasporto. Rimuovere il robot aspirapolvere dalla sua scatola. Conservare la scatola originale e gli altri elementi in un luogo sicuro per prevenire danni al prodotto in caso di necessità di trasportarlo in futuro. Se si desidera smaltire l'imballaggio originale, assicurarsi di riciclare tutti gli elementi in modo appropriato.
- Verificare che tutte le parti e componenti siano inclusi e in buono stato. Se uno di essi mancasse o non fosse in buone condizioni, contattare immediatamente il Servizio di Assistenza Tecnica ufficiale di Cecotec.

Contenuto della scatola. Fig. 1,4:

1. Robot aspirapolvere
2. Base autosvuotante
3. 2 spazzole laterali
4. Panno e supporto apposito
5. Cavo di connessione
6. Spazzola di autopulizia
7. Sacchetto di raccolta sporco
8. Serbatoio misto
9. Spazzola multifunzione
10. Manuale di istruzioni
11. Panno extra

Avvertenze

- Rimuovere tutti gli oggetti intorno al robot, come vestiti, fogli, cavi, tende o altri oggetti fragili che possono ostacolare o interferire con il suo funzionamento. Fig. 2
- Se la stanza da pulire è vicina a un balcone o a delle scale, è necessario posizionare una barriera fisica per evitare danni al robot aspirapolvere e garantire un funzionamento sicuro. Fig. 3
- L'esposizione diretta alla luce del sole o ad alti contrasti di luce può influenzare le prestazioni dei sensori. Se ciò dovesse accadere, il robot aspirapolvere si fermerebbe, cambiarlo di postazione per avviare un nuovo ciclo di pulizia.

3. INSTALLAZIONE

1. Collocare la base autosvuotante contro la parete e lasciare un minimo di 1,2 metri di spazio davanti e 0,5 metri a ogni lato della base. Fig. 4.
2. Collegare la base autosvuotante a una presa di corrente. Avvolgere e conservare il resto del cavo nella parte inferiore della base autosvuotante per evitare incidenti.

3. Inserire le due spazzole laterali nelle fessure situate nella parte inferiore del robot aspirapolvere. Premere fino a sentire un "clic" che conferma che sono ben fissate. Fig. 5
4. Collegare il robot aspirapolvere alla base autosvuotante e verificare che i poli di ricarica di entrambi coincidano. Una volta che il robot aspirapolvere è stato ben collocato, emetterà un bip e l'indicatore luminoso si accenderà. Se la spia lampeggia, significa che la batteria non è completamente carica. Per assicurare una pulizia prolungata, attendere che la spia passi da lampeggiante a fissa: ciò indica che la batteria è del tutto carica e che il robot aspirapolvere è pronto per l'uso. Fig. 6.

Informazioni sulla base autosvuotante

- La base autosvuotante include una funzione di caricamento e svuotamento, oltre che un sacchetto di raccolta sporco. Dopo la pulizia, il robot tornerà automaticamente alla base autosvuotante per ricaricarsi. La base autosvuotante svuoterà il serbatoio di raccolta sporco del robot in base alla funzione di svuotamento selezionata dall'app.
- Se il robot aspirapolvere è in fase di ricarica nella base autosvuotante, è possibile attivare la funzione di svuotamento premendo il tasto di ritorno alla base, svuotando così il serbatoio di raccolta sporco.

4. FUNZIONAMENTO

Avvio della pulizia

- Mantenere premuto il tasto di avvio/pausa sul robot aspirapolvere per accenderlo.
- Premere il tasto di avvio/pausa sul robot aspirapolvere o nell'app per avviare la pulizia.

Avvisi

- Se il robot aspirapolvere resta senza batteria durante la pulizia, tornerà automaticamente alla base autosvuotante. Una volta caricata completamente la batteria, si potrà avviare un nuovo ciclo di pulizia.
- Il robot aspirapolvere non potrà tornare alla base autosvuotante se non può accedervi facilmente. Se ciò accade, avvicinare manualmente il robot alla base autosvuotante.

Pausa della pulizia

- Premere il tasto di avvio/pausa sul robot aspirapolvere o nell'app per mettere in pausa il processo di pulizia.
- Premere il tasto di avvio/pausa sul robot aspirapolvere o nell'app per riprendere il processo di pulizia.

Ritorno alla base autosvuotante

Premere il tasto di ritorno alla base sul robot aspirapolvere o nell'app (simbolo della casa) per inviare il robot alla base autosvuotante. Il robot aspirapolvere cesserà l'aspirazione fino ad arrivare alla base.

Spegnimento

Mantenere premuto il tasto di avvio/pausa nel robot per spegnerlo.

Attenzione

Se non si utilizza il robot aspirapolvere per lunghi periodi di tempo, è consigliabile lasciarlo spento fino a quando non si desidera utilizzarlo di nuovo.

Modalità di pulizia

Questo robot aspirapolvere include differenti modalità e funzioni attivabili dall'app.

Modalità Auto

- Premi il tasto di avvio/pausa o seleziona la modalità di pulizia automatica nell'app: il robot aspirapolvere inizierà la pulizia automatica.
- Il robot aspirapolvere pulirà tutta la superficie, i bordi, attorno a oggetti come tavoli, sedie, ecc., fino a che la batteria si scarica e torna alla base autosvuotante.

Modalità Casuale (Random)

- Il robot aspirapolvere pulisce in modo casuale fino a quando la percentuale della batteria è bassa e ritorna alla base autosvuotante.
- Per attivare questa modalità, premere il tasto di pulizia casuale nell'app.

Modalità Lavaggio. Fig. 7.

- Riempire il serbatoio d'acqua.
- Far aderire il panno al supporto e questo a sua volta al serbatoio misto.
- Inserire il serbatoio misto nel robot aspirapolvere e selezionare la modalità lavaggio e il livello di pulizia nell'applicazione. Ci sono tre livelli di lavaggio: Basso, Medio, Alto.
- Una volta selezionato il livello di lavaggio desiderato dall'applicazione, attraverso la funzione All in One, il robot aspirapolvere potrà aspirare, lavare il pavimento e passare la scopa simultaneamente grazie al suo serbatoio misto.

Avvisi

- Se si vuole passare lo straccio, non riempire il serbatoio dell'acqua.
- Quando il robot è equipaggiato con il serbatoio misto con acqua dentro, gira su sé stesso quando lascia la base per inumidire prima il panno.
- Per garantire un lavaggio perfetto dall'inizio, si consiglia di inumidire il panno con acqua in modo omogeneo prima di fissarlo al serbatoio misto. Si consiglia anche di lavare il serbatoio dopo ogni uso.
- Si raccomanda di essere presenti quando il robot aspirapolvere sta pulendo.
- Quando il robot aspirapolvere torna alla base autosvuotante, è necessario rimuovere il panno. Non lasciare il robot aspirapolvere in carica con il panno installato.

Modalità Spirale

Quando viene selezionata questa modalità, il robot aspirapolvere pulirà in modo intensivo un punto specifico. Comincerà a pulire in un punto concreto, effettuerà movimenti a spirale verso l'esterno (1 metro) e successivamente tornerà di nuovo al punto iniziale effettuando movimenti a spirale.

- Prima di usare questa modalità, posizionare il robot aspirapolvere sul punto che si vuole pulire.
- Una volta terminata la pulizia e ritornato al punto di partenza, il robot aspirapolvere si fermerà nello stesso punto da cui aveva iniziato a pulire.
- Per attivare questa modalità, premere il tasto di pulizia a spirale nell'app.

Modalità Bordi

- Quando viene selezionata questa modalità, il robot aspirapolvere pulirà lungo la parete e attorno ai mobili (gambe di tavoli, sedie, ecc.).
- Premere il tasto di pulizia in modalità Bordi nell'app.

Modalità Ritorno alla base

Premere il tasto di ritorno alla base sul robot aspirapolvere o nell'app (simbolo della casa) per inviare il robot alla base autosvuotante. Il robot aspirapolvere cesserà l'aspirazione fino ad arrivare alla base.

Modalità Manuale

Seleziona l'opzione di pulizia manuale nell'app per far funzionare il tuo robot aspirapolvere manualmente.

Pulsante del livello di potenza

Premere il tasto dei livelli di potenza nell'app per verificare la potenza di aspirazione del robot durante i processi di pulizia. Esistono tre livelli di potenza di aspirazione: Eco, Normale e Turbo.

Programmazione della pulizia

Per facilitare la pulizia, il robot aspirapolvere possiede una funzione che permette di programmarlo ogni giorno dall'applicazione. A seconda delle impostazioni, il robot aspirapolvere inizierà automaticamente la pulizia per i giorni e ore indicate.

5. PULIZIA E MANUTENZIONE

Filtro ad alta efficienza. Fig. 8.

- Il filtro ad alta efficienza è progettato con una rete di fibre che aiutano a catturare le particelle di polvere, acari, polline, ecc. Per questa ragione, bisogna pulirlo regolarmente per evitare che queste particelle si accumulino nel filtro e che questo perda di efficienza.

ITALIANO

L'ideale sarebbe effettuare tale manutenzione una volta a settimana.

- È consigliabile sostituire il filtro ad alta efficienza dopo un massimo di 160 ore di uso.

Suggerimento

Si può rimuovere lo sporco dal filtro ad alta efficienza con uno spazzolino o strofinare dolcemente su di una superficie dura per far cadere la polvere. Il filtro ad alta efficienza non è lavabile.

Filtro primario a maglia e filtro in spugna. Fig. 8.

Il sistema di filtraggio è completato da un filtro primario a rete e da un filtro in spugna che si trova insieme al filtro ad alta efficienza. Si raccomanda di sostituirli al più tardi dopo 160 ore di utilizzo, o quando si osservano segni di usura.

Suggerimento

Si può rimuovere lo sporco con uno spazzolino o strofinare dolcemente su di una superficie dura per far cadere la polvere. Si può anche utilizzare acqua tiepida senza detersivi per ottenere un migliore risultato, assicurandosi che siano totalmente asciutti prima di rimontarli, altrimenti l'umidità potrebbe entrare nel motore del robot e danneggiarlo.

Pulizia dei sensori anticaduta

Utilizzare un panno pulito, asciutto e morbido per rimuovere la polvere dai sensori anticaduta, situati nella parte inferiore del robot.

Attenzione

Non applicare prodotti per la pulizia direttamente sui sensori.

Pulizia della spazzola centrale. Fig. 9.

La spazzola centrale gira ad alta velocità e aiuta a introdurre lo sporco nella bocca di aspirazione. Questa spazzola si trova a contatto con il pavimento e di conseguenza con lo sporco, per cui potrebbe essere soggetta ad usura con il passare del tempo, il che avrà un impatto negativo sull'efficienza della pulizia. Per questo motivo si consiglia di cambiare ogni spazzola centrale al massimo ogni 320 ore al massimo.

1. Premere leggermente le linguette del livello indicato sulla spazzola centrale per aprire lo scomparto della spazzola e rimuoverlo.
2. Rimuovere i peli, pelucchi e altro sporco intrappolato nella spazzola e attorno agli assi con l'aiuto dello spazzola di autopulizia.
3. Liberare e pulire il canale di aspirazione del robot aspirapolvere.
4. Installare di nuovo la spazzola centrale e il livello indicato.

Suggerimento

Si consiglia di pulire la spazzola laterale una volta a settimana con l'aiuto della spazzola di autopulizia.

Spazzole laterali. Fig. 10.

Le spazzole laterali sono progettate con una moltitudine di setole e si utilizzano sia per catturare lo sporco verso la bocca di aspirazione che per pulire a fondo bordi e angoli. Queste spazzole si possono usurare con il passare del tempo, il che avrà un impatto negativo sull'efficienza della pulizia. Per questo motivo, si consiglia di cambiare ogni spazzola centrale al massimo ogni 220 ore.

Suggerimento

Si raccomanda di pulire le spazzole laterali una volta alla settimana con l'aiuto della spazzola di pulizia.

Sensori

- Il robot aspirapolvere è dotato di differenti tipi di sensori, ad esempio, i sensori di prossimità aiutano il robot a effettuare la pulizia localizzando possibili ostacoli, e i sensori anticaduta aiutano il robot a localizzare dislivelli e possibili vuoti come per esempio le scale. Questi sensori sono in continuo contatto con le particelle di polvere e possono deteriorarsi nel tempo, portando a possibili errori di navigazione.
- Si consiglia di pulire tutti i sensori del robot ogni 35 ore di uso al massimo, con l'aiuto di un panno morbido senza inumidirlo.

Ricarica e sostituzione della batteria

- Per prolungare la durata della batteria, lasciare il robot aspirapolvere in carica sulla base autosvuotante quando non viene utilizzato.
- Rimuovere la batteria e conservarla in un luogo sicuro e asciutto se non si intende utilizzare il robot per un lungo periodo di tempo.

Per sostituire la batteria, seguire le istruzioni qui sotto. Fig. 11:

1. Svitare le viti dallo scomparto della batteria, rimuovere il coperchio della batteria e la batteria stessa.
2. Introdurre la batteria nuova con l'etichetta verso l'alto.
3. Collocare la batteria e il coperchio della batteria al loro posto e fissare di nuovo le viti.

Base autosvuotante

- L'indicatore luminoso della base diventa rosso se il sacchetto di raccolta sporco non è inserito o se la base rileva un comportamento anomalo.
- Mentre il robot è in carica, la spia rimane verde.

Apertura

- Aprire il coperchio.
- Tirare il manico per rimuovere il sacchetto di raccolta sporco.
- Collocare un sacchetto nuovo.
- Chiudere di nuovo il coperchio.

Pulizia del canale dello sporco

Se l'indicatore luminoso è rosso quando il sacchetto di raccolta sporco non è ancora pieno, scollegare e ruotare l'unità per verificare se c'è un'ostruzione nel coperchio trasparente. In tal caso, rimuovere le viti con un cacciavite, aprire il coperchio trasparente e rimuovere il blocco. Poi, riavvitare il coperchio.

Manutenzione

Pulizia della lente a infrarossi e dell'indicatore di carica. Fig. 12.

Utilizzare un panno pulito, asciutto e morbido per rimuovere la polvere dalla lente a infrarossi e dall'indicatore di carica. Si raccomanda di pulirli una volta al mese.

Pulizia del supporto del ventilatore Fig. 13.

Controllare che il supporto del filtro della ventola non presenti lanugine e resti di sporco. Se è così, rimuoverli con un panno pulito e asciutto. Si raccomanda di pulirlo una volta al mese.

6. RISOLUZIONE DEI PROBLEMI

Segnali acustici con la spia illuminata in rosso.

Segnali acustici	Errore	Soluzione
1	Errore della ruota motrice	Verificare se la ruota motrice è bloccata.
2	Errore delle spazzole laterali	Verificare se la spazzola laterale è bloccata e pulirla.
3	Errore della ventola	Pulire la polvere oppure oggetti che possano bloccare il canale di ingresso dell'aria.
4	Errore della spazzola centrale	Controllare se la spazzola centrale è bloccata o aggrovigliata e pulirla.

Altre possibili situazioni:

Problema	Soluzione
Il robot aspirapolvere non si attiva.	Verificare che la batteria sia completamente carica. Se il problema persiste, resettare il robot premendo il tasto di RESET.

Il robot aspirapolvere smette di funzionare all'improvviso.	Verificare se il robot è intrappolato o agganciato a degli ostacoli. Controllare il livello di batteria. Se il problema persiste, spegnere e riaccendere il robot. Se il problema è ancora presente, premere il tasto di RESET.
La funzione di programmazione non funziona.	Verificare che la batteria del robot aspirapolvere non sia troppo scarica per entrare in funzionamento.
Potenza di aspirazione insufficiente.	Verificare se vi sono oggetti che bloccano l'entrata dell'aria. Svuotare il serbatoio. Pulire i filtri con un aspirapolvere o con una spazzola di pulizia. Verificare se i filtri sono bagnati. Lasciare asciugare prima di usarli. Assicurarsi che siano completamente asciutti, poiché qualsiasi umidità residua potrebbe entrare nel motore e danneggiare il robot aspirapolvere.
Il robot aspirapolvere non si carica.	Verificare se gli indicatori nella base di ricarica sono accesi. Qualora non lo fossero, contattare il Servizio di Assistenza Tecnica di Cecotec. Pulire i poli di ricarica con un panno pulito e asciutto. Verificare se il robot aspirapolvere emette un segnale acustico una volta arrivato alla base di ricarica. Contattare il Servizio di Assistenza Tecnica di Cecotec.
Il robot aspirapolvere non torna alla base autosvuotante.	Rimuovere gli oggetti presenti 1 metro a sinistra e a destra e 2 metri di fronte dalla base di ricarica. Il robot tornerà alla base di ricarica più rapidamente quando si trova vicino alla stessa. Quando si trova lontano, tarderà più tempo a rilevarla. Pulire i poli di ricarica.
La spazzola centrale non gira.	Pulire la spazzola centrale. Verificare se la spazzola centrale è installata correttamente.
I movimenti o il percorso del robot aspirapolvere sono inusuali.	Pulire i sensori con cura usando un panno pulito e asciutto. Riavviare il robot aspirapolvere. A tal fine, spegnere e riaccendere il robot o eseguire un RESET.

Base autosvuotante

Problema	Soluzione
Manca il sacchetto di raccolta sporco o la ventola non parte.	Controllare se il sacchetto di raccolta sporco è inserito; in tal caso, sostituirlo. Assicurarsi che il sacchetto di raccolta sporco sia inserito correttamente. Lo svuotamento frequente può causare il surriscaldamento o il guasto della ventola. Attendere un paio di minuti prima di iniziare un nuovo svuotamento.
Sacchetto di raccolta sporco pieno o bloccato.	Sostituire il sacchetto con uno nuovo. Assicurarsi che il coperchio dell'unità sia ben chiuso e sigillato. Rimuovere lo sporco dalla bocca di aspirazione sulla parte inferiore del robot e sulla base autosvuotante. Scollegare la base autosvuotante. Ruotare l'unità per verificare se è presente un'ostruzione nel coperchio trasparente sul fondo. In tal caso, rimuovere le viti con un cacciavite, togliere il blocco e riavvitare il coperchio.

7. SPECIFICHE TECNICHE**Prodotto: Conga 2499 Ultra Home Titanium**

Codice prodotto: 08610

Entrata: 19V DC 0,6 A

Potenza: 28W

Batteria: 14,4 V DC Li-ion 2600mAh

Bande di frequenza: 2,4GHz

Massima trasmissione di potenza: 17,5 dBm

Prodotto: Base autosvuotante

Entrata: 220-240 V AC 50/60 Hz

Uscita: 19V DC 1.2 A

Le specifiche tecniche possono cambiare senza previa notifica per migliorare la qualità del prodotto.

Fabbricato in China | Progettato in Spagna

8. RICICLAGGIO DI APPARECCHIATURE ELETTRICHE ED ELETTRONICHE



Questo simbolo indica che, in conformità con le normative vigenti, il prodotto e/o la batteria devono essere smaltiti separatamente dai rifiuti domestici. Quando questo prodotto raggiunge la fine della sua vita utile, è necessario rimuovere le pile/batterie/accumulatori e portarlo in un punto di raccolta designato dalle autorità locali.



Per informazioni dettagliate su come smaltire correttamente le apparecchiature elettriche ed elettroniche e/o le batterie, il consumatore dovrà contattare le autorità locali.

Il rispetto delle linee guida di cui sopra aiuterà a proteggere l'ambiente.

9. GARANZIA E SUPPORTO TECNICO

Cecotec sarà responsabile nei confronti dell'utente finale o del consumatore per qualsiasi difetto di conformità esistente al momento della consegna del prodotto nei termini, condizioni e scadenze stabilite dalla normativa vigente.

Si raccomanda che le riparazioni siano effettuate da personale specializzato.

Se si riscontra un problema con il prodotto o in caso di dubbi, si prega di contattare il supporto tecnico ufficiale Cecotec al numero +34 96 321 07 28.

10. COPYRIGHT

I diritti di proprietà intellettuale dei testi di questo manuale appartengono a CECOTEC INNOVACIONES, S.L. Tutti i diritti riservati. Il contenuto di questa pubblicazione non può essere, in tutto o in parte, riprodotto, archiviato in un sistema di recupero, trasmesso o distribuito con qualsiasi mezzo (elettronico, meccanico, fotocopia, registrazione o simile) senza la previa autorizzazione di CECOTEC INNOVACIONES, S.L.

11. DICHIARAZIONE DI CONFORMITÀ



Con la presente, Cecotec Innovaciones dichiara che questo robot aspirapolvere, modello 08610 Conga 2499 Ultra Home Titanium è conforme alla Direttiva 2014/53/UE sulle apparecchiature radio.

Il testo completo della dichiarazione di conformità UE è disponibile nel seguente sito web:

www.cecotec.com

1. PEÇAS E COMPONENTES

Os gráficos deste manual são representações esquemáticas e podem não corresponder exatamente ao produto.

Fig. 1.1

1. Regresso à base
2. Botão Início/Pausa
3. Sinal Wi-Fi
4. Botão RESET

Indicador luminoso:

- Luz azul intermitente: regresso à base/carregando
- Luz azul fixa: carregado
- Luz vermelha: erro

Fig. 1.2

1. Regresso à base
2. Botão Início/Pausa
3. Sinal Wi-Fi
4. Sensor antichoque
5. Tampa superior
6. Botão de extração de depósito misto
7. Sensor anti queda
8. Escovas laterais
9. Rodas motrizes
10. Depósito misto
11. Roda omnidirecional
12. Bateria
13. Escova central

Base de esvaziamento automático. Fig. 1.3:

1. Tomada de alimentação
2. Armazenamento de cabos
3. Bocal de sucção
4. Terminais de carregamento
5. Indicador luminoso
6. Tampa base de esvaziamento automático
7. Saco de sujidade com capacidade de 3L

2. ANTES DE USAR

- Este robô aspirador apresenta uma embalagem concebida para o proteger durante o seu transporte. Retire o robô aspirador da sua caixa. Pode manter a caixa original e outras embalagens num local seguro para evitar danos no robô aspirador, caso necessite de o transportar no futuro. Se deseja descartar a embalagem original, certifique-se de reciclar todos os elementos corretamente.
- Certifique-se de que todas as peças e componentes estejam incluídos e em bom estado. Se algum deles faltar ou não estiver em boas condições, contactar imediatamente com o Serviço de Assistência Técnica oficial da Cecotec.

Conteúdo da caixa. Fig. 1.4:

1. Robô aspirador
2. Base de esvaziamento automático
3. 2 escovas laterais
4. Suporte para a mopa com mopa
5. Cabo de conexão
6. Escova de autolimpeza
7. Saco de sujidade
8. Depósito misto
9. Escova multifunções
10. Manual de instruções
11. Mopa extra

Aviso

- Retire os objetos que tenha à volta do robô aspirador, como peças de roupa, papéis, cabos, cortinas ou outros objetos frágeis que possam dificultar ou obstruir o funcionamento do robô. Fig. 2
- Se o quarto a ser limpo estiver perto de uma varanda ou escada, deve ser colocada uma barreira física para evitar danos no robô aspirador, para garantir um funcionamento seguro. Fig. 3
- A exposição direta da luz solar ou os grandes contrastes de luz podem afetar o perfeito funcionamento dos sensores. Se isto acontecer, o robô aspirador parará, desloque-o para um novo ciclo de limpeza.

3. INSTALAÇÃO

1. Coloque a base de esvaziamento automático contra uma parede e deixe um espaço livre mínimo de 1,5 metros para frente e 0,5 metro em cada lado. Fig. 4.
2. Conecte a base de esvaziamento automático à tomada elétrica. Enrole e guarde o cabo na

PORTUGUÊS

parte inferior da base de esvaziamento automático para evitar acidentes.

3. Insira as duas escovas laterais nas ranhuras situadas na parte inferior do robô. Prima até ouvir um "clique" que confirme que estejam bem fixas. Fig. 5
4. Coloque o robô aspirador na base de esvaziamento automático e certifique-se de que os terminais de carregamento de ambos coincidam. Assim que o robô aspirador estiver devidamente posicionado, emitirá um sinal sonoro e o indicador luminoso acender-se-á. Se a luz azul piscar, significa que a bateria não está completamente carregada. Para garantir o maior tempo de limpeza, aguarde que a luz mude para fixa, isto indicará que a bateria está totalmente carregada e que o robô aspirador está pronto a ser utilizado. Fig. 6.

Informação sobre a sua base de esvaziamento automático

- A base de esvaziamento automático inclui uma função de carregamento e esvaziamento e um novo saco de sujidade. Após a limpeza, o robô regressará automaticamente à base de esvaziamento automático para carregar a bateria. Dependendo do agendamento de esvaziamento que tiver programado a partir da aplicação, a base de esvaziamento automático esvaziará o depósito de sujidade.
- Se o robô aspirador estiver a carregar na base de esvaziamento automático, pode forçar o esvaziamento automático. Para o fazer, prima o botão de regresso à base (casa) e a base de esvaziamento automático esvaziará o depósito de sujidade.

4. FUNCIONAMENTO

Início da limpeza

- Mantenha premido o botão de Início/Pausa do robô para ligar.
- Prima o botão Início/Pausa no robô aspirador ou seleccioná-lo na aplicação para iniciar a limpeza.

Avisos

- Se o robô ficar sem bateria durante a limpeza, voltará automaticamente à base de carregamento. Quando a bateria estiver totalmente carregada, pode iniciar um novo ciclo de limpeza.
- O robô não poderá voltar à base de esvaziamento automático se não tiver um bom acesso a esta. Se isto acontecer, coloque-o manualmente na base de esvaziamento automático.

Pausa de limpeza

- Prima o botão Início/Pausa no robô aspirador ou seleccioná-lo na aplicação para pausar a limpeza.
- Prima o botão Início/Pausa no robô aspirador ou seleccioná-lo na aplicação para retomar o processo de limpeza.

Retorno à base de esvaziamento automático

Prima o botão de retorno à base no robô ou selecione a opção na aplicação (símbolo da casa) para enviar o robô aspirador para a base de esvaziamento automático. O robô aspirador deixará de aspirar até chegar à base.

Desligado

Mantenha premido o botão de Início/Pausa do robô aspirador para desligá-lo.

Aviso

Se não vai utilizar o robô aspirador durante longos períodos de tempo, é aconselhável deixá-lo desligado até pretender utilizá-lo novamente.

Modos de limpeza

Este robô inclui diferentes modos e funções que podem ser ativadas mediante a aplicação.

Modo Auto

- Prima o botão Início/Pausa ou selecione o modo de limpeza automática na aplicação, o robô aspirador iniciará a limpeza automática.
- O robô limpará toda a superfície, as bordas, à volta dos objetos como mesas, cadeiras, etc., até que a percentagem de bateria seja baixa e regresse à base de carregamento.

Modo Aleatório (Random)

- O robô aspirador limpará aleatoriamente até que a percentagem de bateria esteja baixa e regresse à base de carregamento.
- Para ativar este modo, prima o botão de limpeza aleatória na aplicação.

Modo Lavagem. Fig. 7.

- Encha o depósito de água.
- Fixe a mopa ao suporte e, por sua vez, o suporte ao depósito misto.
- Insira o depósito misto no robô aspirador e selecione o modo lavagem e o nível deste na aplicação. Tem três níveis de lavagem: Baixo/Médio/Alto.
- Uma vez selecionado o nível de lavagem desejado a partir da aplicação, o robô aspirador executará a funcionalidade All in One para aspirar, lavar e varrer simultaneamente graças ao seu depósito misto.

Avisos

- Se quiser passar a mopa, não encha o depósito de água.
- Quando o robô tiver o depósito misto com água, ao sair da base virar-se-á para mergulhar primeiro a mopa.
- Para garantir uma lavagem perfeita desde o início, é recomendável humedecer a mopa com água de forma homogênea antes de prendê-la ao depósito misto. É também aconselhável lavar a mopa após cada utilização.

PORTUGUÊS

- Recomenda-se a sua presença quando o robô aspirador estiver a limpar.
- Quando o robô aspirador regressar à base de esvaziamento automático, deverá remover a mopa. Não deixe o robô aspirador a carregar com a mopa ligada.

Modo Espiral

Ao seleccionar este modo, o robô limpará de num ponto específico a máxima potência. Começará a limpar num ponto específico, realizará movimentos em espiral para fora (1 metro) e depois retornará desde o ponto inicial realizando também movimentos em espiral.

- Antes de operar este modo, coloque-o no local a ser limpo.
- Quando termine e regresse ao ponto de partida, o robô aspirador irá parar no mesmo ponto em que começou a limpeza.
- Para ativar este modo, prima o botão de limpeza em espiral na aplicação.

Modo Bordas

- Ao seleccionar este modo, o robô limpará ao longo da parede e à volta dos móveis (pés de mesas, de cadeiras, etc.).
- Prima o botão de limpeza de bordas na aplicação.

Modo Regresso à base

Prima o botão de regresso à base no robô ou selecione a opção na aplicação (símbolo da casa) para enviar o robô aspirador para a base de carregamento. O robô aspirador deixará de aspirar até chegar à base.

Modo Manual

Selecione a opção de limpeza manual na aplicação para controlar manualmente o robô aspirador.

Função de nível de potência

Selecione o nível de potência na aplicação para controlar a potência de sucção do robô aspirador durante o processo de limpeza. Existem três níveis de potência de sucção: Eco, Normal e Turbo.

Agendamento da limpeza

Para facilitar a limpeza, o robô tem uma função que permite programar diariamente desde a aplicação. De acordo com a configuração, o robô iniciará a limpeza de forma automática os dias seleccionados às horas indicadas.

5. LIMPEZA E MANUTENÇÃO

Filtro de alta eficiência. Fig. 8.

- O filtro de alta eficiência está desenhado com uma rede de fibras que ajudam a agarrar as partículas de pó, ácaros, pólen... Por isso haverá de limpá-lo periodicamente para evitar que estas partículas se acumulem no filtro e este perca eficiência. O ideal é realizar esta manutenção uma vez por semana.
- Recomenda-se trocar o filtro de alta eficiência por um novo como máximo após 160 horas de utilização.

Recomendação

Pode-se remover a sujidade do filtro de alta eficiência com uma pequena escova ou abanar suavemente o filtro numa superfície dura para remover o pó. O filtro de alta eficiência não é lavável.

Filtro primário de malha e filtro esponja. Fig. 8.

O sistema de filtragem se complementa com um filtro primário de malha e um filtro esponja que se encontram ao lado do filtro de alta eficiência. Quando os trocar, é recomendável fazer no máximo 160 horas antes ou quando observe que tenha algum tipo de desgaste por uso.

Recomendação

Pode-se remover a sujidade com uma pequena escova ou abaná-la suavemente sobre uma superfície dura para remover o pó. Também se pode utilizar água quente sem detergentes para obter um melhor resultado, certifique-se de que estejam completamente secos antes de os substituir, caso contrário a humidade pode entrar no motor e danificar o robô aspirador.

Limpeza dos sensores anti queda

Utilize um pano limpo, seco e macio para limpar o pó dos sensores anti gotejamento, localizados na parte inferior do robô aspirador.

Aviso

Não aplique produtos de limpeza diretamente nos sensores.

Limpeza da escova central. Fig. 9.

A escova central gira a alta velocidade e ajuda a introduzir a sujidade na boca de sucção. Esta escova está em contacto com o chão e com a sujidade, pelo que se pode desgastar com o passar do tempo, o que terá uma consequência negativa na eficiência da limpeza. Para isso, é recomendável trocar cada escova central a cada 320 horas ou menos.

1. Prima ligeiramente as abas da moldura da escova central para abrir o compartimento e tire-o.
2. Remova cabelo, algodão e outra sujidade retida na escova e à volta dos eixos com a ajuda da escova de autolimpeza.

PORTUGUÊS

3. Esvazie e limpe o canal de aspiração do robô aspirador.
4. Volte a instalar a escova central e a moldura.

Recomendação

É recomendável limpar a escova central uma vez por semana com a ajuda de uma escova de autolimpeza.

Escovas laterais. Fig. 10.

As escovas laterais estão desenhadas com cerdas e são utilizadas tanto para arrastar a sujidade para a boca de aspiração como para limpar a fundo bordas e esquinas. Estas escovas podem ser desgastadas com o passar do tempo, o que terá consequências negativas na eficiência da limpeza. Para isso, é recomendável trocar cada escova lateral a cada 220 horas de utilização ou menos.

Recomendação

É recomendável limpar as escovas laterais uma vez por semana com a ajuda da escova de autolimpeza.

Sensores

- O robô aspirador tem diferentes tipos de sensores, por exemplo, sensores de proximidade ajudam o robô aspirador a limpar, a detetar possíveis obstáculos, e sensores anti gotejamento ajudam o aspirador a detetar desníveis e possíveis falhas, tais como escadas. Estes sensores estão em contínuo contacto com as partículas de pó, pelo que podem obstruir com o passar do tempo e causar possíveis falhas na navegação.
- Recomenda-se que todos os sensores do robô sejam limpos a cada 35 horas ou menos de utilização, utilizando um pano macio e húmido.

Carga e troca da bateria

- Para aumentar a vida útil da bateria, deixe o robô a carregar na base de carregamento sempre que não estiver em uso.
- Remova a bateria e armazene-a num local seguro e seco se o aspirador não for utilizado durante um longo período de tempo.

Para substituir a bateria siga as seguintes instruções. Fig. 11:

1. Desparafuse os parafusos do compartimento da bateria, retire a tampa da bateria e a bateria.
2. Introduza a bateria nova com a etiqueta para cima.
3. Coloque a bateria e a tampa da bateria no seu lugar e aperte os parafusos outra vez.

Base de esvaziamento automático

- A luz indicadora na base ficará vermelha quando o saco não estiver instalado ou quando a

base detetar um funcionamento anormal.

- Enquanto o robô estiver a carregar o LED permanecerá verde.

Abertura

- Abra a tampa.
- Puxe a pega para remover o saco de sujidade.
- Coloque um saco novo.
- Volte a fechar a tampa.

Limpeza da conduta de sujidade

Se a luz indicadora piscar vermelha quando o saco de sujidade não estiver cheio, desligue e vire o robô aspirador para verificar se existe um bloqueio na tampa transparente. Se for o caso, remova os parafusos com uma chave de fendas, abra a tampa transparente e remova o bloqueio. Depois, aparafuse novamente a tampa.

Manutenção

Limpeza do sensor infravermelho e do indicador de carregamento. Fig. 12.

Utilize um pano limpo, seco e macio para limpar o pó do sensor infravermelhos e do indicador de carregamento. Recomenda-se a sua limpeza uma vez por mês.

Limpeza do suporte do ventilador. Fig. 13.

Verifique o suporte do filtro do ventilador quanto à presença de algodão ou resíduos. Se assim for, limpe-os com um pano limpo e seco. Recomenda-se a sua limpeza uma vez por mês.

6. RESOLUÇÃO DE PROBLEMAS

Sinais sonoros enquanto o indicador está aceso a vermelho:

Alarmes	Erro	Solução
1	Erro na roda motriz	Verifique se a roda motriz está bloqueada.
2	Erro nas escovas laterais	Verifique se a escova lateral está bloqueada e limpe-a.
3	Erro do ventilador	Limpe o pó ou objetos que possam bloquear a conduta de entrada de ar.
4	Erro na escova central	Verifique se a escova central está emaranhada ou bloqueada e limpe-a.

Outras possíveis situações:

Problema	Solução
O robô aspirador não é ativado.	Certifique-se de que a bateria está totalmente carregada. Se o problema persistir, reinicie o robô premindo o botão RESET.
O robô deixa de funcionar de repente.	Verifique se o robô está preso ou tem um obstáculo. Verifique o nível de bateria. Se o problema persistir, desligue o robô e depois volte a ligá-lo. Se persistir, prima o botão RESET.
A função de agendamento não funciona.	Verifique se a bateria do robô está demasiado fraca para arrancar.
Potência de sucção é insuficiente.	Verifique a existência de obstruções que bloqueiem a entrada de ar. Esvazie o depósito. Limpe os filtros com um aspirador ou uma escova de limpeza automática. Verifique se os filtros estão molhados. Seque os filtros de forma natural antes de os utilizar. Certifique-se de que estejam completamente secos, pois qualquer humidade remanescente pode entrar no motor e danificar o robô aspirador.
O robô aspirador não carrega.	Verifique si os indicadores na base de carregamento estão acesos. Se não estiverem, entre em contacto com o Serviço de Assistência Técnica da Cecotec. Limpe os terminais de carregamento com um pano seco e limpo. Verifique se o robô apita quando chega à base de carregamento. Contacte com o Serviço de Assistência Técnica da Cecotec.
O robô não volta à base de carregamento.	Retire os objetos presentes 1 metro para a esquerda e direita, e 2 metros em frente da base de carregamento. O robô voltará à base de carregamento mais rapidamente quando estiver perto dela. Quando está longe, vai demorar mais tempo a detetá-la. Limpe os terminais de carregamento.
A escova central não gira.	Limpe a escova central. Verifique se a escova central estiver instalada corretamente.
Os movimentos ou a rota do robô não são usuais.	Limpe os sensores com cuidado utilizando um pano seco e limpo. Reiniciar o robô aspirador. Para tal, desligue e ligue o robô ou faça um RESET.

Base de esvaziamento automático

Problema	Solução
Falta o saco de sujidade, o ventilador não arranca.	Verifique se falta o saco de sujidade, se for o caso, coloque-o. Verifique se o saco de sujidade está corretamente instalado. A drenagem frequente pode causar sobreaquecimento ou falha do ventilador. Espere uns minutos antes de iniciar um novo esvaziamento.
Saco de sujidade cheio ou bloqueado.	Substitua o saco por um novo. Certifique-se de que a tampa da unidade está devidamente fechada e selada. Remova a sujidade da entrada de sucção no fundo do robô e na base de esvaziamento automático. Desconecte a base de auto esvaziamento. Rode o robô aspirador para verificar se existe um bloqueio na tampa transparente. Se for o caso, retire os parafusos com uma chave de fendas, remova o bloqueio e volte a aparafusar a tampa.

7. ESPECIFICAÇÕES TÉCNICAS**Modelo: Conga 2499 Ultra Home Titanium**

Referência do produto: 08610

Entrada: 19V DC 0,6 A

Potência: 28W

Bateria: 14.4 V DC Li-ion 2600mAh

Bandas de frequência: 2.4 GHz

Máxima transmissão de potência: 17.5 dBm

Modelo: Base de esvaziamento automático

Entrada: 220-240 V AC 50/60 Hz

Saída: 19V DC 1.2 A

As especificações técnicas podem ser alteradas sem notificação prévia para melhorar a qualidade do produto.

Fabricado em China | Desenhado em Espanha

8. RECICLAGEM DE APARELHOS ELÉTRICOS E ELETRÔNICOS



Este símbolo indica que, de acordo com os regulamentos aplicáveis, o produto e/ou a bateria devem ser eliminados separadamente do lixo doméstico. Quando este produto atingir o fim da sua vida útil, deverá remover as pilhas/baterias/acumuladores e levá-lo para um ponto de recolha designado pelas autoridades locais.



Para obter informação detalhada acerca da forma mais adequada de eliminar os seus aparelhos elétricos e eletrônicos e/ou as correspondentes baterias, o consumidor deverá contactar com as autoridades locais.

A conformidade com as diretrizes acima referidas ajudará a proteger o ambiente.

9. GARANTIA E SAT

A Cecotec será responsável perante o utilizador final ou consumidor por qualquer falta de conformidade que exista no momento da entrega do produto nos termos, condições e prazos estabelecidos pelos regulamentos aplicáveis.

Recomenda-se que as reparações sejam efetuadas por pessoal qualificado.

Se detetar um incidente com o produto ou tiver alguma dúvida, contacte o Serviço de Assistência Técnica oficial da Cecotec através do número +34 96 321 07 28.

10. COPYRIGHT

Os direitos de propriedade intelectual dos textos deste manual pertencem à CECOTEC INNOVACIONES, S.L. Todos os direitos reservados. O conteúdo desta publicação não pode, no todo ou em parte, ser reproduzido, armazenado num sistema de recuperação, transmitido ou distribuído por qualquer meio (electrónico, mecânico, fotocópia, gravação ou similar) sem a autorização prévia da CECOTEC INNOVACIONES, S.L.

11. DECLARAÇÃO DE CONFORMIDADE



Cecotec Innovations declara que este robô aspirador, 08610 Conga 2499 Ultra Home Titanium está em conformidade com a Directiva 2014/53/UE de equipamentos radioelétricos.

O texto completo da Declaração de Conformidade da UE pode ser encontrado no seguinte website:

www.cecotec.es

1. ONDERDELEN EN COMPONENTEN

De afbeeldingen in deze handleiding zijn schematische voorstellingen en komen mogelijk niet exact overeen met het product.

Fig. 1.1

1. Terug naar huis
2. Start/Pauze knop
3. Wifi signaal
4. RESET knop

Indicatielampje:

- Blauw knipperend licht: terug naar huis/opladen
- Continu blauw licht: opgeladen
- Rood licht: fout

Fig. 1.2

1. Terug naar huis
2. Start/Pauze knop
3. Wifi signaal
4. Anti-botsingssensor
5. Bovenste afdekking
6. Gemengde tank extractie knop
7. Anti-valsensor
8. Zijborstels
9. Aandrijfwieltjes
10. Gemengd reservoir
11. Omnidirectioneel wieltje
12. Accu
13. Centrale borstel

Zelfledigende basis. Fig. 1.3:

1. Stopcontact
2. Kabelopslag
3. Zuigmond
4. Oplaadpoorten
5. Lichtindicator
6. Zelfledigende basisdop
7. Vuilniszak met een capaciteit van 3L

2. VOOR GEBRUIK

- Deze robotstofzuiger heeft een verpakking die ontworpen is om hem te beschermen tijdens het transport. Haal de robotstofzuiger uit de doos. U kunt de originele doos en andere verpakking op een veilige plaats bewaren om schade aan de robotstofzuiger te voorkomen als u deze in de toekomst moet vervoeren. Als u de verpakking toch weggooit, zorg er dan voor een correcte recyclage.
- Controleer of alle onderdelen en componenten aanwezig en in goede staat zijn. Als een van deze ontbreekt of niet in goede staat is, neem dan onmiddellijk contact op met de Technische Dienst van Cecotec.

Inhoud van de doos: Fig. 1.4:

1. Robotstofzuiger
2. Zelfledigende basis
3. 2 zijborstels
4. Mophouder met mop
5. Verbindingskabel
6. Borstel voor de automatische schoonmaak
7. Vuilniszak
8. Gemengd reservoir
9. Multifunctionele borstel
10. Handleiding
11. Extra dweil

Waarschuwingen

- Verwijder alle voorwerpen rondom de robotstofzuiger, zoals kleding, papieren, kabels, gordijnen of andere breekbare voorwerpen die de werking van de robotstofzuiger kunnen belemmeren of hinderen. Fig. 2
- Indien de schoon te maken ruimte zich in de nabijheid van een balkon of trap bevindt, moet een fysieke barrière worden geplaatst om schade aan de robotstofzuiger te voorkomen, zodat deze veilig kan werken. Fig. 3
- De robot blootstellen aan direct zonlicht of aan grote lichtcontrasten kan de goede werking van de sensoren beïnvloeden. Als dit gebeurt, zal de robotstofzuiger stoppen en overgaan op een nieuwe reinigingscyclus.

3. INSTALLATIE

1. Plaats de zelfreinigende tegen een muur en zorg voor een minimale vrije ruimte van 1,5 meter aan de voorkant en 0,5 meter aan elke kant. Fig. 4.
2. Sluit de zelfledigende basis aan op een stopcontact. Rol de resterende kabel op en bewaar

hem op de bodem van de zelfledigende basis om ongelukken te voorkomen.

3. Plaats de twee zijborstels in de openingen aan de onderzijde van de robotstofzuiger. Druk tot u een klik hoort, dit wil zeggen dat de borstels goed geplaatst zijn. Fig. 5
4. Plaats de robotstofzuiger op de zelfledigende basis en zorg ervoor dat de belastingsklemmen van beide klemmen overeenkomen. Zodra de robotstofzuiger op de juiste plaats staat, geeft hij een pieptoon en gaat het controlelampje branden. Als het lampje knippert, is de batterij niet volledig opgeladen. Om de langste reinigingstijd te garanderen, wacht u tot het lampje verandert in constant, dit geeft aan dat de batterij volledig is opgeladen en de robotstofzuiger klaar is voor gebruik. Fig. 6.

Informatie over zijn zelfledigende basis

- De zelfledigende basis omvat een laad- en ledigingsfunctie en een vuilniszak. Na het reinigen keert de robot automatisch terug naar de automatisch leegmakende basis om de batterij op te laden. Afhankelijk van het ledigingschema dat u vanuit de toepassing hebt geprogrammeerd, zal de zelfledigende basis de vuiltank legen.
- Als de robotstofzuiger oplaadt op de zelfledigende basis, kunt u de robotstofzuiger dwingen zichzelf te legen. Druk hiervoor op de knop Terug naar basis en de zelfledigende basis leegt het vuilreservoir.

4. WERKING

Start van de schoonmaak

- Houd de start/pauze knop op de robotstofzuiger ingedrukt om hem aan te zetten.
- Druk op de start/pauzeknop op de robotstofzuiger of selecteer deze in de app om te beginnen met schoonmaken.

Opmerkingen

- Als de batterij van de robotstofzuiger leeg raakt tijdens het schoonmaken, keert hij automatisch terug naar de automatisch lege basis. Zodra de accu volledig is opgeladen, kunt u een nieuwe reinigingscyclus starten.
- De robotstofzuiger zal niet kunnen terugkeren naar de zelfledigende basis als hij er niet goed bij kan. Als dit gebeurt, plaats hem dan handmatig op de zelfledigende basis.

Schoonmaak pauze

- Druk op de start/pauze knop op de robotstofzuiger of selecteer deze in de app om het schoonmaakproces te pauzeren.
- Druk op de start/pauze knop op de robotstofzuiger of selecteer deze in de app om het schoonmaakproces te hervatten.

Terug naar de zelfverwijderende basis

Druk op de knop Terug naar basis op de Robotstofzuiger of selecteer de optie in de app (huissymbool) om de Robotstofzuiger naar de Zelfreinigende basis te sturen. De robotstofzuiger stopt met stofzuigen tot hij de basis bereikt.

Uitschakelen

Houd de start/pauze knop op de robotstofzuiger ingedrukt om hem uit te schakelen.

Waarschuwing

Als u de robotstofzuiger lange tijd niet gaat gebruiken, is het raadzaam deze uit te laten staan totdat u hem weer wilt gebruiken.

Schoonmaakstanden

Deze robot bevat verschillende modi en functies die via de app kunnen worden geactiveerd.

Auto-stand

- Druk op de start/pauze knop op de robotstofzuiger of selecteer de automatische reinigingsmodus in de app, de robotstofzuiger zal automatisch beginnen met reinigen.
- De robotstofzuiger reinigt het hele oppervlak, de randen, rond voorwerpen zoals tafels, stoelen, enz. totdat het batterijpercentage laag is en terugkeert naar de zelfledigende basis.

Willekeurig (Random)

- De robotstofzuiger zal willekeurig reinigen totdat het batterijpercentage laag is en terugkeert naar de zelfledigende basis.
- Druk op de knop voor de willekeurige schoonmaak in de applicatie.

Dweilstand Fig. 7.

- Vul het waterreservoir.
- Bevestig de dweil aan de houder en de houder aan het gemengde reservoir.
- Plaats het gemengde reservoir in de robotstofzuiger en selecteer de schrobmodus en het schrobniveau in de app. Er zijn drie schrobniveaus: Laag/Medium/Hoog.
- Zodra het gewenste dweilniveau is geselecteerd met de afstandsbediening, zal de robotstofzuiger de All in One functionaliteit uitvoeren om gelijktijdig te stofzuigen, dweilen en vegen dankzij zijn gemengde tank.

Opmerkingen

- Als u wilt dweilen, moet u het waterreservoir niet vullen.
- Wanneer de robotstofzuiger het gemengde reservoir met water heeft, zal het uit zichzelf ronddraaien om de dweil te bevochtigen wanneer deze de basis verlaat.
- Om vanaf het begin perfect te kunnen dweilen, wordt aanbevolen de dweil gelijkmatig met

water te bevochtigen voordat deze aan het gemengde reservoir wordt bevestigd. Het is ook raadzaam de dweil na elk gebruik uit te wassen.

- Het wordt aanbevolen om aanwezig te zijn wanneer de robotstofzuiger aan het dweilen is.
- Wanneer de robotstofzuiger terugkeert naar de zelfledigende basis, moet u de mop verwijderen. Laat de robotstofzuiger niet opladen met de dweil.

Spiraal-stand

Wanneer u deze modus selecteert, reinigt de robotstofzuiger een specifieke plek intensief op maximaal vermogen. Hij begint op een bepaald punt met schoonmaken, maakt spiraalvormige bewegingen naar buiten (1 meter), en keert dan terug naar het beginpunt, waarbij hij ook spiraalvormige bewegingen naar binnen maakt.

- Alvorens deze stand te gebruiken, plaatst u het op de te reinigen plaats.
- Wanneer u deze modus selecteert, reinigt de robotstofzuiger een specifieke plek intensief op maximaal vermogen.
- Druk op de knop voor de spiraal schoonmaak in de applicatie.

Randen modus

- Wanneer u deze modus selecteert, reinigt de robotstofzuiger langs de muur en rond meubilair (tafelpoten, stoelpoten, enz.).
- Druk op de knop voor de randen schoonmaak in de applicatie.

Terug naar huis modus

Druk op de Back Home-knop op de Robotstofzuiger of selecteer de optie in de app (huissymbool) om de Robotstofzuiger naar de Zelfreinigende basis te sturen. De robotstofzuiger stopt met stofzuigen tot hij de basis bereikt.

Handmatige modus

Selecteer de handmatige reinigingsoptie in de app om uw robotstofzuiger handmatig te bedienen.

Vermogensstand instellen

Selecteer het vermogensniveau in de applicatie om de zuigkracht van de robotstofzuiger tijdens het reinigingsproces te regelen. De robot beschikt over drie standen voor de zuigkracht: Eco, Normaal en Turbo.

De schoonmaak programmeren

Om het schoonmaken te vergemakkelijken, heeft de robotstofzuiger een functie waarmee hij dagelijks kan worden geprogrammeerd vanaf de app. Volgens de instellingen zal de robotstofzuiger automatisch beginnen met schoonmaken op de geselecteerde dagen en op de vastgestelde tijden.

5. SCHOONMAAK EN ONDERHOUD

Hoogrendementsfilter. Fig. 8.

- Het hoogrendementsfilter is ontworpen met een netwerk van vezels dat stofdeeltjes, stofmijten, pollen, enz. helpt opvangen. Daarom moet het regelmatig worden schoongemaakt om te voorkomen dat deze deeltjes zich in het filter ophopen en het minder efficiënt maken. Ideaal is een wekelijks onderhoud van deze filter.
- Het wordt aanbevolen het hoogrendementsfilter uiterlijk na 160 gebruiksuren te vervangen.

Tip

U kunt het vuil van het hoogrendementsfilter verwijderen met een klein borsteltje of het filter voorzichtig schudden op een hard oppervlak om het stof te verwijderen. Het hoogrendementsfilter kan niet gewassen worden.

Primaire gaasfilter en sponsfilter. Fig. 8.

Het filtratiesysteem wordt aangevuld met een primair gaasfilter en een sponsfilter die zich naast het hoogrendementsfilter bevinden. Het wordt aanbevolen om het filter te vervangen na maximaal 160 gebruiksuren of als u merkt dat de filters slijtage vertonen.

Tip

U kunt het vuil verwijderen met een klein borsteltje of ze voorzichtig schudden op een hard oppervlak om het stof te verwijderen. U kunt ook warm water zonder detergents gebruiken voor een beter resultaat. Zorg ervoor dat ze volledig droog zijn voor u ze terugplaatst, anders kan er vocht in de motor terechtkomen en de robotstofzuiger beschadigen.

Maak de anti-valsensoren schoon

Gebruik een schone, droge, zachte doek om stof van de antivalsensoren af te vegen, die zich aan de onderkant van de robotstofzuiger bevinden.

Waarschuwing

Breng geen schoonmaakmiddelen aan op de sensoren.

De centrale borstel schoonmaken. Fig. 9.

De centrale borstel draait met hoge snelheid en helpt om het vuil in de zuigmond te zuigen. Deze borstel komt in contact met de vloer en dus met vuil, zodat hij na verloop van tijd kan verslijten, wat een negatieve invloed zal hebben op de reinigingsefficiëntie. Om deze reden wordt het aanbevolen om de centrale borstel te vervangen na maximaal 320 uur of minder.

1. Druk lichtjes op de lipjes van de behuizing van de centrale borstel om het compartiment te openen en te legen.
2. Verwijder haren, pluizen en ander vuil dat vastzit in de borstel en rond de schachten met behulp van de zelfreinigende borstel.

3. Maak het zuigkanaal van de robotstofzuiger vrij en schoon.
4. Plaats de centrale borstel terug in de behuizing.

Tip

Het wordt aanbevolen om de centrale borstel eenmaal per week te reinigen met behulp van de zelfreinigende borstel.

Zijborstels. Fig. 10.

De zijborstels gebruiken hun vele haren om vuil richting de zuigmond te bewegen en om randen en hoeken te reinigen. Deze borstels kunnen na verloop van tijd verslijten wat een negatief effect heeft op de effectiviteit van de robot. Daarom wordt aanbevolen elke zijborstel om de 220 gebruiksuren of minder te vervangen.

Tip

Het wordt aanbevolen de zijborstels eenmaal per week te reinigen met behulp van de zelfreinigende borstel.

Sensoren

- Uw robotstofzuiger heeft verschillende soorten sensoren, bijvoorbeeld nabijheidssensoren helpen de robotstofzuiger bij het schoonmaken door mogelijke obstakels te detecteren, en antival-sensoren helpen de robotstofzuiger bij het detecteren van oneffenheden en mogelijke openingen zoals trappen. Deze sensoren zijn voortdurend in contact met stofdeeltjes en kunnen daardoor na verloop van tijd verslechteren, wat kan leiden tot navigatiestoringen.
- Het wordt aanbevolen alle sensoren van de robot om de 35 gebruiksuren of korter met een zachte, vochtige doek te reinigen.

Opladen en vervangen van de batterij

- Laat de robotstofzuiger opladen op de Zelfreinigende basis wanneer deze niet in gebruik is, om de levensduur van de batterij te verlengen.
- Verwijder de accu en bewaar deze op een veilige, droge plaats indien u de robotstofzuiger gedurende een langere periode niet zult gebruiken.

Volg de onderstaande instructies om de batterij te vervangen. Fig. 11:

1. Draai de schroeven van het batterijvak los, verwijder het batterijdeksel en de batterij.
2. Plaats de batterij opnieuw met het etiket naar boven wijzend.
3. Plaats de batterij en het deksel in hun correcte positie en draai de schroeven opnieuw vast.

Zelfledigende basis

- Het indicatielampje op de basis zal rood oplichten wanneer de zak niet geïnstalleerd is of

NEDERLANDS

wanneer de basis abnormaal gedrag detecteert.

- Terwijl de robot oplaadt blijft de LED groen.

Opening

- Open het deksel.
- Trek aan de hendel om de vuilniszak te verwijderen.
- Doe een nieuwe tas aan.
- Sluit het klepje opnieuw.

Reiniging van vuilafvoerkanalen

Als het indicatielampje rood is wanneer de vuilzak niet vol is, haalt u de stekker uit het stopcontact en draait u de robotstofzuiger om te controleren of er een verstopping is in het transparante deksel. Zo ja, verwijder de schroeven met een schroevendraaier, open het transparante deksel en verwijder het slot. Schroef dan het deksel er weer op.

Onderhoud

Reiniging van de infraroodlens en de laad-/leegindicator. Fig. 12.

Gebruik een schone, droge, zachte doek om stof van de infraroodlens en de oplaadindicator te vegen. Het wordt aanbevolen ze één keer per maand schoon te maken.

Schoonmaken van de ventilatorbeugel. Fig. 13.

Controleer de ventilatorfilterhouder op pluizen en vuil. Zo ja, verwijder ze dan met een schone, droge doek. Het wordt aanbevolen ze één keer per maand schoon te maken.

6. PROBLEEMOPLOSSING

Piept terwijl de indicator rood oplicht:

Piepjes	Fout	Oplossing
1	Fout in het aandrijf wiel	Controleer of het aandrijf wiel geblokkeerd is.
2	Probleem met de zijdelingse borstels	Controleer of de zijdelingse borstel geblokkeerd is een reinig deze.
3	Ventilatorfout	Reinig stof of voorwerpen die het luchtaanzuigkanaal kunnen blokkeren.
4	Foutmelding in de centrale borstel	Controleer of de middenborstel verstopt of verward is en maak hem schoon.

Andere mogelijke situaties:

Probleem	Oplossing
De robotstofzuiger activeert niet.	Zorg ervoor dat de batterij volledig opgeladen is. Als het probleem aanhoudt, reset dan de robot door op de RESET toets te drukken.
De robot stopt plotseling met werken.	Controleer of de robot vastzit of door een obstakel wordt geblokkeerd. Controleer het batterijniveau. Als het probleem aanhoudt, zet u de robot uit en weer aan. Als het aanhoudt, druk dan op de RESET knop.
De programmeringsfunctie werkt niet.	Controleer of de accu van de robot te zwak is om te starten.
Onvoldoende zuigkracht.	Controleer of er obstakels zijn die de luchtinlaat blokkeren. Leeg het waterreservoir. Maak de filters schoon met een stofzuiger of een reinigingsborstel. Controleer of de filters nat zijn. Droog de filters op natuurlijke wijze voor gebruik. Zorg ervoor dat ze volledig droog zijn, want eventueel achtergebleven vocht kan in de motor terechtkomen en de robotstofzuiger beschadigen.
De robotstofzuiger laadt niet op.	Controleer of de lampjes op de laadbasis branden. Als dat niet het geval is, neem dan contact op met de technische dienst van Cecotec. Reinig de laadklemmen met een schone, droge doek. Controleer of de robot piept als hij de laadbasis bereikt. Zo niet, neem contact op met de Technische Dienst van Cecotec.
De robotstofzuiger keert niet terug naar de zelfledigende basis.	Verwijder de aanwezige voorwerpen 1 meter naar links en rechts, en 2 meter voor de laadbasis. De robot keert sneller terug naar de laadbasis als deze dichtbij is. Als het ver weg is, duurt het langer om hem te vinden. Maak de oplaadpoorten schoon.
De centrale borstel draait niet.	Maak de centrale borstel schoon. Controleer of de centrale borstel juist is geïnstalleerd.
De bewegingen of de route van de robot is niet gebruikelijk.	Maak de sensoren voorzichtig schoon met een schone, droge doek. De robot resetten. Schakel hiervoor de robot uit en in of doe een RESET.

Zelfledigende basis

Probleem	Oplossing
Vuilniszak ontbreekt, ventilator start niet.	Controleer of de vuilniszak ontbreekt, zo ja, vervang de zak. Controleer of de vuilniszak correct is geïnstalleerd. Veelvuldig aftappen kan leiden tot oververhitting of defecte ventilator. Wacht een paar minuten voordat je met een nieuwe lediging begint.
Vuilniszak vol of verstopt.	Vervang de vuilniszak door een nieuwe. Zorg ervoor dat het deksel van het toestel goed gesloten en verzegeld is. Verwijder vuil uit de aanzuigopening onderaan de robot en uit de zelfledigende basis. Maak de zelfledigende basis los. Draai het robotstofzuiger om te controleren of er een verstopping is in het transparante deksel aan de onderkant. Zo ja, verwijder de schroeven met een schroevendraaier, verwijder het slot en schroef het deksel weer vast.

7. TECHNISCHE SPECIFICATIES

Product: Conga 2499 Ultra Home Titanium

Referentie van het product: 08610

Ingang: 19V DC 0,6 A

Vermogen: 28W

Accu: 14.4 V DC Li-ion 2600mAh

Frequentiebanden: 2.4 GHz

Maximale vermogensoverdracht: 17.5 dBm

Product: Zelfledigende basis

Ingang: 220-240 V AC 50/60 Hz

Uitgang: 19V DC 1.2 A

Technische specificaties kunnen zonder voorafgaande kennisgeving worden gewijzigd om de productkwaliteit te verbeteren.

Gemaakt in China | Ontworpen in Spanje

8. RECYCLING VAN ELEKTRISCHE EN ELEKTRONISCHE APPARATUUR



Dit symbool geeft aan dat, volgens de geldende voorschriften, het product en/of de accu gescheiden van het huisvuil moeten worden afgevoerd. Wanneer dit product het einde van zijn levensduur bereikt, dient u de accu's/accumulatoren te verwijderen en het naar een door de plaatselijke autoriteiten aangewezen inzamelpunt te brengen.

Page 12 image 40110320 Voor gedetailleerde informatie over de aangewezen manier om elektrische apparaten en/of hun accu's/batterijen moet de consument de plaatselijke overheid contacteren.

Naleving van de bovenstaande richtsnoeren zal bijdragen tot de bescherming van het milieu.

9. GARANTIE EN TECHNISCHE ONDERSTEUNING

Cecotec is aansprakelijk tegenover de eindgebruiker of consument voor elk gebrek aan overeenstemming dat bestaat op het ogenblik van de levering van het product onder de voorwaarden, bepalingen en termijnen die zijn vastgelegd in de toepasselijke regelgeving. Het wordt aanbevolen reparaties te laten uitvoeren door gekwalificeerd personeel.

Als u ooit een incident met het product ontdekt of vragen hebt, neem dan contact op met de Technische Dienst van Cecotec via het telefoonnummer +34 96 321 07 28.

10. COPYRIGHT

De intellectuele eigendomsrechten op de teksten in deze handleiding behoren toe aan CECOTEC INNOVACIONES, S.L. Alle rechten voorbehouden. De inhoud van deze publicatie mag niet, geheel of gedeeltelijk, worden veelevoudigd, opgeslagen in een geautomatiseerd gegevensbestand, doorgegeven of verspreid op welke wijze dan ook (elektronisch, mechanisch, door fotokopieën, opnamen en dergelijke) zonder voorafgaande toestemming van CECOTEC INNOVACIONES, S.L.

11. VERKLARING VAN OVEREENSTEMMING



Cecotec Innovaciones verklaart hierbij dat deze robotstofzuiger, model 08610 Conga 2499 Ultra Home Titanium, in overeenstemming is met de Richtlijn Radioapparatuur 2014/53/EU.

De volledige tekst van de EU-conformiteitsverklaring is te vinden op de volgende website: www.cecotec.es

1. CZĘŚCI I KOMPONENTY

Grafika tej instrukcji obsługi tak jak rysunki w niej zawarte, są schematyczną prezentacją i możliwe, że nie będą się zgadzać dokładnie wraz z produktem.

Rys. 1.1

1. Powrót do stacji
2. Przycisk „Pauza/Start”
3. Sygnał Wifi
4. Przycisk RESET

Wskaźnik LED:

- Migające niebieskie światło: powrót do domu/ładowanie.
- Stałe niebieskie światło: ładowanie
- Czerwone światło: błąd

Rys. 1.2

1. Powrót do stacji
2. Przycisk „Pauza/Start”
3. Sygnał Wifi
4. Czujnik antykolizyjny
5. Pokrywa zewnętrzna
6. Przycisk wyjmowania zbiornika mieszane
7. Czujniki zapobiegające upadkowi
8. Szczotki boczne
9. Koła napędowe
10. Zbiornik mieszany
11. Kółko wielokierunkowe
12. Bateria
13. Centralna szczotka

Stacja samo opróżniająca się. Rys. 1.3:

1. Wtyczka
2. Schowek na przewód
3. Kanat ssania
4. Złącza ładowania
5. Lampka LED
6. Baza samo opróżniająca się
7. Worek do robota pojemność 3L

2. PRZED UŻYCIEM

- Ten robot odkurzający ma opakowanie zaprojektowane tak, aby chronić go podczas transportu. Wyjmij robot odkurzający z pudełka. Możesz przechowywać oryginalne pudełko i inne elementy opakowania w bezpiecznym miejscu, aby zapobiec uszkodzeniu odkurzacza robota, jeśli będziesz musiał je transportować w przyszłości. Jeśli chcesz pozbyć się oryginalnego opakowania, pamiętaj o prawidłowym recyklingu wszystkich przedmiotów.
- Upewnij się, że wszystkie części i komponenty są dołączone i są w dobrym stanie. Jeśli czegoś brakuje lub nie jest w dobrym stanie, natychmiast skontaktuj się z oficjalnym Serwisem Technicznym Cecotec.

Zawartość pudełka. Rys. 1.4:

1. Robot odkurzający
2. Stacja automatycznego opróżniania
3. 2 szczotki boczne
4. Uchwyt mopa wraz z nim
5. Kable połączeniowe
6. Szczotka samoczyszcząca
7. Worek na odpadki
8. Zbiornik mieszany
9. Szczotka wielofunkcyjna
10. Instrukcja obsługi
11. Dodatkowy mop

Ostrzeżenie

- Usuń wszystkie przedmioty wokół robota odkurzającego, takie jak odzież, papiery, kable, zasłony lub inne łamliwe przedmioty, które mogą utrudniać lub zaktócać działanie robota odkurzającego. Rys. 2
- Jeśli pomieszczenie, które chcesz posprzątać, znajduje się w pobliżu balkonu lub schodów, musisz umieścić fizyczną barierę, aby zapobiec uszkodzeniu robota odkurzającego, aby zapewnić bezpieczną pracę. Rys. 3
- Bezpośrednia ekspozycja na światło słoneczne lub wysoki kontrast światła może wpłynąć na doskonałe działanie czujników. Jeśli tak się stanie, odkurzacz robot zatrzyma się, przenieś go do nowego cyklu czyszczenia.

3. INSTALACJA

1. Ustaw stację samo opróżniania przy ścianie i pozostaw co najmniej 1,5 metra wolnej przestrzeni z przodu i 0,5 metra z każdej strony. Rys. 4.

2. Podłącz samoodpływową podstawę do gniazdka elektrycznego. Zwiń i schowaj pozostały przewód w dolnej części stacji samo opróżniania.
3. Włóż dwie szczotki boczne do szczelin w dolnej części odkurzacza robota. Naciskaj, aż usłyszysz „kliknięcie”, aby potwierdzić, że są bezpiecznie zamocowane. Rys. 5
4. Umieść robot odkurzający w stacji samo opróżniania i upewnij się, że styki ładowania pasują do siebie. Gdy odkurzacz robota zostanie prawidłowo ustawiony, wyda sygnał dźwiękowy i zapali się kontrolka. Jeśli światło miga na niebiesko, oznacza to, że bateria nie jest w pełni naładowana. Aby zapewnić najdłuższy czas sprzątania, poczekaj, aż światło zmieni się na stałe, co będzie oznaczać, że akumulator jest w pełni naładowany i robot odkurzający jest gotowy do użycia. Rys. 6.

Informacja na temat bazy samo opróżniającej się

- Samoopróżniająca się podstawa zawiera funkcję ładowania i opróżniania oraz worek na śmieci. Po zakończeniu sprzątania robot automatycznie powróci do samoopróżniającej się bazy w celu naładowania baterii. W zależności od zaprogramowanego w aplikacji harmonogramu opróżniania, samoopróżniająca się podstawa opróżni pojemnik na zanieczyszczenia.
- Jeśli robot odkurzający ładuje się w bazie samoopróżniającej, może wymusić samoopróżnianie. W tym celu należy nacisnąć przycisk powrotu do bazy (domku), a samoopróżniająca się baza opróżni zbiornik na zanieczyszczenia.

4. FUNKCJONOWANIE

Rozpoczęcie sprzątania

- Naciśnij i przytrzymaj przycisk start/pauza na odkurzaczu robota, aby go włączyć.
- Naciśnij przycisk start/pauza na robocie odkurzającym lub w aplikacji, aby rozpocząć sprzątanie.

Ostrzeżenie

- Jeśli akumulator robota wyczerpie się podczas sprzątania, automatycznie powróci do samoopróżniającej się podstawy. Po całkowitym naładowaniu akumulatora możesz rozpocząć nowy cykl czyszczenia.
- Robot odkurzający nie będzie mógł wrócić do stacji, jeśli nie będzie miał do niej dostępu. Jeśli tak się stanie, umieść go ręcznie w stacji.

Pauza w czyszczeniu

- Naciśnij przycisk start/pauza na odkurzaczu robota lub wybierz go w aplikacji, aby wstrzymać proces czyszczenia.
- Naciśnij przycisk start/pauza na odkurzaczu robota lub wybierz go w aplikacji, aby wznowić proces czyszczenia.

Powrót do stacji samo opróżniania

Naciśnij przycisk powrotu do stacji na robocie lub wybierz opcję w aplikacji (symbol małego domku), aby wysłać robota do stacji samo opróżniania. Robot przestaje odkurzać, aż dotrze do stacji.

Wyłączenie

Naciśnij i przytrzymaj przycisk start/pauza na odkurzaczu robota, aby go wyłączyć.

Ostrzeżenie

Jeśli przez dłuższy czas nie będziesz korzystać z urządzenia, zalecane jest pozostawienie go wyłączonego do czasu ponownego użycia.

Programy sprzątania

Ten robot odkurzający zawiera różne tryby i funkcje, które można aktywować za pomocą aplikacji.

Tryb Auto

- Naciśnij przycisk start/pauza na robocie odkurzacza lub wybierz tryb automatycznego czyszczenia w aplikacji, robot rozpocznie automatyczne czyszczenie.
- Robot będzie czyścił całą powierzchnię, krawędzie, wokół przedmiotów takich jak stoły, krzesła itp., aż do momentu, gdy poziom naładowania baterii będzie niski i powróci do stacji samo opróżniania.

Tryb losowy (Random)

- Odkurzacze automatyczny będzie sprzątał losowo, dopóki poziom naładowania baterii nie będzie niski i nie powróci do samoopróżniającej się podstawy.
- Aby aktywować ten tryb, dotknij losowego przycisku czyszczenia w aplikacji.

Tryb zmywania. Rys. 7.

- Pokrywa zbiornika na wodę
- Przyklej mop do wspornika, a ten z kolei do zbiornika mieszanego.
- Włóż zbiornik mieszanki do odkurzacza robota i wybierz tryb szorowania i poziom szorowania w aWłóż mieszany pojemnik do robota odkurzającego i wybierz tryb i poziom czyszczenia w aplikacji.plikacji: wysoki, średni lub niski. Są trzy poziomy zmywania: Niski, średni, wysoki.
- Po wybraniu żądanego poziomu szorowania w aplikacji, robot odkurzający wykona funkcję „wszystko w jednym”, umożliwiając jednoczesne odkurzanie, szorowanie i zmiatanie dzięki mieszanemu zbiornikowi.

Ostrzeżenie

- Jeśli chcesz mopować, nie napełniaj zbiornika na wodę.

POLSKI

- Gdy odkurzacz robot niesie zbiornik na mieszankę z wodą, gdy wyjdzie z podstawy, sam się wtoczy, aby zwilżyć mop.
- Aby zapewnić doskonałe szorowanie od samego początku, zalecamy równomierne zwilżenie mopa wodą przed przymocowaniem go do zbiornika z mieszanką. Zaleca się również mycie mopa po każdym użyciu.
- Zaleca się obecność, gdy robot odkurzający zmywa.
- Gdy robot powróci do stacji, należy zdjąć mopa. Nie należy pozostawiać ładowanego odkurzacza robota z założonym mopem.

Tryb Spirala

Po wybraniu tego trybu robot odkurzający będzie intensywnie czyścił określone miejsce z maksymalną mocą. Rozpocznie czyszczenie w określonym punkcie, spiralnie na zewnątrz (1 metr), a następnie ponownie powróci do punktu początkowego, również spiralnie do wewnątrz.

- Przed uruchomieniem tego trybu umieść go w miejscu, które chcesz wyczyścić.
- Po zakończeniu i powrocie do miejsca rozpoczęcia sprzątania robot zatrzyma się w tym samym punkcie, w którym zaczął sprzątać.
- Aby aktywować ten tryb, naciśnij przycisk czyszczenia spiralnego w aplikacji.

Program krawędzi

- Po wybraniu tego trybu odkurzacz robot będzie sprzątał wzdłuż ściany i wokół mebli (nogi stołu, krzesła itp.).
- Naciśnij przycisk czyszczenia krawędzi w aplikacji.

Tryb powrotu do domu

Naciśnij przycisk powrotu do domu na odkurzacz robota lub wybierz opcję w aplikacji (symbol małego domku), aby wystać urządzenie do stacji. Robot przestaje odkurzać, aż dotrze do stacji.

Tryb ręczny

Wybierz opcję ręcznego czyszczenia w aplikacji, aby ręcznie sterować robotem odkurzającym.

Funkcja poziomu mocy

Wybierz poziom mocy w aplikacji, aby kontrolować moc ssania robota odkurzającego podczas procesu czyszczenia. Istnieją trzy poziomy mocy ssania: Eco, Normal i Turbo.

Harmonogram sprzątania

Aby ułatwić sprzątanie, robot odkurzający posiada funkcję, która pozwala na programowanie go codziennie z poziomu aplikacji. Zgodnie z ustawieniami robot odkurzający rozpocznie sprzątanie automatycznie w wybrane dni o wskazanych godzinach.

5. CZYSZCZENIE I KONSERWACJA

Filter o wysokiej wydajności. Rys. 8.

- Wysokowydajny filtr został zaprojektowany z siatką włókien, które pomagają wychwytywać cząsteczki kurzu, roztocza, pyłki... Dlatego należy go okresowo czyścić, aby zapobiec gromadzeniu się tych cząsteczek w filtrze i utracie wydajności. Najlepiej wykonywać tę konserwację raz w tygodniu.
- Zaleca się wymianę wysokowydajnego filtra nie później niż 160 godzin użytkowania.

Rekomendacje

Zabrudzenia z wysokowydajnego filtra możesz usunąć za pomocą małej szczoteczki lub delikatnie potrząśnij nim o twardą powierzchnię, aby usunąć kurz. Wysokowydajny filtr nie nadaje się do mycia.

Pierwszy filtr siatkowy i filtr gąbkowy. Rys. 8.

Uzupełnieniem systemu filtracji jest filtr wstępny siatkowy oraz filtr gąbkowy, które znajdują się obok filtra o wysokiej wydajności. W przypadku ich wymiany, zaleca się to zrobić po 160 godzinach użytkowania lub gdy zauważysz, że ulegają one pewnemu zużyciu w wyniku użytkowania.

Rekomendacje

Możesz usunąć zabrudzenia matą szczoteczka lub delikatnie potrząśnij nimi o twardą powierzchnię, aby usunąć kurz. Możesz również użyć ciepłej wody bez detergentów, aby uzyskać lepsze wyniki, upewniając się, że są całkowicie suche przed ponownym włożeniem, w przeciwnym razie wilgoć może dostać się do silnika i uszkodzić robota odkurzającego.

Czyszczenie czujników przeciw upadkowych

Użyj czystej, suchej i miękkiej szmatki, aby wytrzeć kurz z czujników zapobiegających upuszczaniu, znajdujących się na spodzie robota odkurzającego.

Ostrzeżenie

Użyj czystej, suchej i miękkiej ściereczki, aby wytrzeć kurz z czujników przeciwupadkowych znajdujących się w prawym dolnym rogu robota.

Czyszczenie środkowej szczotki. Rys. 9.

Centralna szczotka obraca się z dużą prędkością i pomaga wciągać brud do portu ssącego. Szczotka ta styka się z podłogą, a co za tym idzie z brudem, przez co może się z czasem zużywać, co ma negatywny wpływ na skuteczność czyszczenia. Dlatego zaleca się wymianę każdej szczotki centralnej maksymalnie co 320h lub mniej.

1. Lekko naciśnij wypustki na środkowej ramie szczotki, aby otworzyć komorę i ją wyjąć.
2. Za pomocą szczotki samoczyszczącej usuń włosy, kłaczki i inne zanieczyszczenia

POLSKI

znajdujące się na szczotce i wokół wałków.

3. Oczyszczyć i wyczyścić kanat ssący robota odkurzającego.
4. Ponownie zainstaluj centralną szczotkę i ramę.

Rekomendacje

Zaleca się czyszczenie szczotki centralnej raz w tygodniu za pomocą szczoteczki samoczyszczącej.

Szczotki boczne. Rys. 10.

Szczotki boczne mają wiele włosia i służą zarówno do przeciągania brudu w kierunku ssawki, jak i do dokładnego czyszczenia krawędzi i narożników. Szczotki te mogą się z czasem zużywać, co ma negatywny wpływ na skuteczność czyszczenia. Dlatego zaleca się wymianę każdej szczotki bocznej co 220 godzin użytkowania lub mniej.

Rekomendacje

Zaleca się czyszczenie szczotek bocznych raz w tygodniu za pomocą szczoteczki samoczyszczącej.

Czujniki

- Twój robot odkurzający ma różne typy czujników, na przykład czujniki zbliżeniowe pomagają robotowi sprzątającemu przeprowadzać czyszczenie, wykrywając ewentualne przeszkody, a czujniki zapobiegające upadkom pomagają robotowi sprzątającemu wykrywać nierówności i ewentualne szczeliny, takie jak schody. Czujniki te są w ciągłym kontakcie z cząsteczkami kurzu, więc z czasem mogą ulec zniszczeniu i spowodować ewentualne awarie nawigacji.
- Zaleca się czyszczenie wszystkich czujników robota co 35 godzin pracy lub mniej za pomocą miękkiej, niewilgotnej szmatki.

Zmiana i ładowanie baterii

- Aby wydłużyć żywotność baterii, pozostawiaj robota ładującego się na samoopróżniającej się podstawie, gdy nie jest używany.
- Wyjmij baterię i przechowuj ją w bezpiecznym i suchym miejscu, jeśli nie zamierzasz używać robota odkurzającego przez dłuższy czas.

Aby wymienić baterię, postępuj zgodnie z poniższymi instrukcjami. Rys. 11:

1. Odkręć śruby komory baterii, zdejmij pokrywę baterii i baterię.
2. Włóż nową baterię etykietą skierowaną do góry.
3. Umieść baterię i pokrywę baterii na miejscu i ponownie dokręć śruby.

Stacja automatycznego opróżniania

- Lampka kontrolna w stacji zmieni kolor na czerwony, gdy worek nie będzie założony lub

gdy stacja wykryje jakieś nieprawidłowe zachowanie.

- Podczas ładowania urządzenia będzie palić się zielone światło.

Otwieranie

- Otwórz pokrywę.
- Pociągnij za uchwyt, aby wyjąć worek na brud.
- Załóż nowy worek.
- Zamknij pokrywę ponownie.

Czyszczenie zbiornika na odpady

Jeśli lampka kontrolna świeci się na czerwono, gdy worek na kurz nie jest pełen, odłącz i odwróć urządzenie, aby sprawdzić, czy w przezroczystej pokrywie nie ma żadnych blokad. Jeśli tak, odkręć śrubki śrubokrętem, otwórz przezroczystą pokrywę i usuń to co ją blokuje. Potem zakręć pokrywę.

Konserwacja

Czyszczenie soczewki na podczerwień i wskaźnika naładowania. Rys. 12.

Użyj czystej, suchej, miękkiej ściereczki, aby usunąć kurz z obiektywu na podczerwień i wskaźnika ładowania. Zaleca się ich czyszczenie raz w miesiącu.

Czyszczenie wspornika wentylatora. Rys. 13.

Sprawdź uchwyt filtra wentylatora czy nie ma w nim kłaczek i zanieczyszczeń. Jeśli tak, wytrzyj je czystą, suchą szmatką. Zaleca się czyszczenie raz w miesiącu.

6. ROZWIĄZYWANIE PROBLEMÓW

Sygnat dźwiękowy, gdy wskaźnik świeci się na czerwono:

Sygnaty dźwiękowe	Błąd	Rozwiązanie
1	Błąd koła napędowego	Sprawdź, czy koło napędowe jest zablokowane.
2	Błąd szczotek bocznych	Sprawdź, czy szczotka boczna nie jest zablokowana i wyczyść ją.
3	Błąd wentylatora	Oczyść kurz lub przedmioty, które mogłyby zablokować kanał wlotowy powietrza.
4	Błąd szczotki środkowej	Sprawdź, czy centralna szczotka nie jest zablokowana lub splątana i wyczyść ją.

Inne możliwe sytuacje:

Problem	Rozwiązanie
Odkurzacz robota nie włącza się	Upewnij się, że bateria jest w pełni naładowana. Jeśli problem będzie się powtarzał, uruchom ponownie robota, naciskając przycisk RESET.
Odkurzacz robot nagle przestaje działać.	Sprawdź, czy odkurzacz robota nie został złapany lub pochwycony przez przeszkodę. Sprawdź poziom naładowania baterii. Jeśli problem będzie się powtarzał, wyłącz robota i włącz go ponownie. Jeśli problem będzie się powtarzał, naciśnij przycisk RESET.
Funkcja programowania nie działa	Sprawdź, czy bateria robota odkurzającego nie jest zbyt słaba, aby rozpocząć.
Niewystarczająca moc ssania	Sprawdź, czy nie ma przedmiotów blokujących wlot powietrza. Opróżnij zbiornik. Wyczyść filtry odkurzaczem lub samoczyszczącą szczotką. Sprawdź, czy filtry są mokre. Osusz filtry w sposób naturalny przed użyciem. Upewnij się, że są całkowicie suche, ponieważ ślady wilgoci mogą dostać się do silnika i uszkodzić odkurzacz robota.
Odkurzacz robot nie ładuje się.	Sprawdź, czy świecą się wskaźniki na podstawie ładującej. Jeśli tak nie jest, skontaktuj się z Serwisem Technicznym Cecotec. Wyczyść styki ładowania czystą, suchą ściereczką. Sprawdź, czy odkurzacz robota emituje sygnał dźwiękowy, gdy dotrze do stacji ładującej. Jeśli nie, skontaktuj się z Serwisem Pomocy Technicznej Cecotec.
Odkurzacz automatyczny nie wraca do samoopróżniającej się podstawy	Usuń przedmioty znajdujące się 1 metr po lewej i prawej stronie oraz 2 metry przed bazą ładującą. Odkurzacz robot szybciej wróci do bazy ładującej, gdy będzie się do niej zbliżał. Gdy jest daleko, wykrzyce go zajmie więcej czasu. Oczyszczyć styki ładowania.
Szczotka centralna nie obraca się.	Oczyszczyć szczotkę środkową. Sprawdź, czy środkowa szczotka jest prawidłowo zainstalowana.
Ruchy lub ścieżka odkurzacza robota nie są typowe.	Ostrożnie wyczyść czujniki czystą, suchą ściereczką. Uruchom ponownie robota odkurzającego. W tym celu wyłącz i włącz robota lub wykonaj RESET.

Stacja automatycznego opróżniania

Problem	Rozwiązanie
Brak worka na śmieci, wentylator nie uruchamia się.	Sprawdź, czy nie brakuje worka na śmieci, jeśli tak, załóż worek. Sprawdź, czy worek na brud jest prawidłowo zainstalowany. Częstotliwość opróżniania może spowodować przegrzanie lub awarię wentylatora. Odczekaj kilka minut przed rozpoczęciem nowego opróżniania.
Worek na odpadki jest pełen lub zablokowany.	Wymień worek na nowy. Upewnij się, że pokrywa urządzenia jest prawidłowo zamknięta i uszczelniona. Usuń brud z wlotu ssącego na spodzie robota i na samoopróżniającej się podstawie. Odłącz podstawę samoopróżniania. Odwróć urządzenie, aby sprawdzić, czy przezroczysta osłona na dole nie jest zablokowana. Jeśli tak, wykręć śruby śrubokrętem, usuń blokadę i ponownie przykręć pokrywę.

7. SPECYFIKACJA TECHNICZNA**Produkt: Conga 2499 Ultra Home Titanium**

Referencja produktu: 08610

Wejście: 19V DC 0,6 A

Moc: 28W

Bateria: 14.4 V DC Li-ion 2600mAh

Częstotliwość: 2.4 GHz

Maksymalna transmisja mocy: 17.5 dBm

Produkt: Stacja automatycznego opróżniania

Wejście: 220-240 V AC 50/60 Hz

Wyjście: 19V DC 1.2 A

Specyfikacje techniczne mogą ulec zmianie bez wcześniejszego powiadomienia w celu poprawy jakości produktu.

Wyprodukowano w Chinach | Zaprojektowano w Hiszpanii

8. RECYKLING URZĄDZEŃ ELEKTRYCZNYCH I ELEKTRONICZNYCH



Ten symbol oznacza, że zgodnie z obowiązującymi przepisami produkt i/lub baterię należy utylizować oddzielnie od odpadów domowych. Kiedy produkt osiągnie koniec okresu użytkowania, należy wyjąć baterie/baterie/akumulatory i przekazać go do punktu zbiórki wyznaczonego przez władze lokalne.



Aby uzyskać szczegółowe informacje na temat najbardziej odpowiedniego sposobu utylizacji sprzętu elektrycznego i elektronicznego i/lub odpowiednich baterii, konsument powinien skontaktować się z lokalnymi władzami.

Przestrzeżenie powyższych wytycznych pomoże chronić środowisko.

9. GWARANCJA I SERWIS TECHNICZNY

Cecotec odpowie użytkownikowi lub konsumentowi końcowemu za wszelkie niezgodności występujące w momencie dostawy produktu na warunkach i terminach określonych w obowiązujących przepisach.

Zaleca się, aby naprawy były przeprowadzane przez wyspecjalizowany personel.

Jeśli wykryjesz incydent z produktem lub masz jakiegokolwiek pytania, skontaktuj się z oficjalnym serwisem pomocy technicznej Cecotec, dzwoniąc pod numer +34 96 321 07 28.

10. COPYRIGHT

Prawa własności intelektualnej do tekstów tej instrukcji obsługi należą do CECOTEC INNOVACIONES, S.L. Wszelkie prawa zastrzeżone. Treść niniejszej publikacji nie może być w całości ani w części reprodukowana, przechowywana w systemie wyszukiwania, przekazywana lub rozpowszechniana w jakikolwiek sposób (elektroniczny, mechaniczny, fotokopiowanie, nagrywanie lub podobne) bez uprzedniej zgody CECOTEC INNOVACIONES, SL

11. DEKLARACJA ZGODNOŚCI

CE Niniejszym Cecotec Innovaciones oświadcza, że ten robot odkurzający, model 08610 Conga 2499 Ultra Home Titanium, jest zgodny z dyrektywą 2014/53/UE w sprawie urządzeń radiowych.

Pełny tekst deklaracji zgodności UE jest dostępny pod następującym adresem internetowym: www.cecotec.es

1. ČÁSTI A SLOŽENÍ

Grafika v této příručce je schematickým znázorněním a nemusí přesně odpovídat výrobku.

Obr. 1.1

1. Vrátit se na základnu
2. Tlačítko start/pauza
3. Signál Wi-Fi
4. Tlačítko RESET

Podsvícené tlačítko:

- Blikající modré světlo: návrat domů/nabíjení
- Stálé modré světlo: nabito
- Stálé modré světlo: nabito

Obr. 1.2

1. Vrátit se na základnu
2. Tlačítko start/pauza
3. Signál Wi-Fi
4. Antikolizní senzor
5. Horní kryt
6. Tlačítko extrakce smíšené nádrže
7. Senzor proti pádu
8. Boční kartáče
9. Pohyblivá kola
10. Nádoba na smíšený odpad
11. Kolo do všech směrů
12. Baterie
13. Centrální kartáč

Samovyprazdňovací základna. Obr. 1.3:

1. Zásuvka
2. Uložení kabelů
3. Sací ústa
4. Nabíjecí terminál
5. Světelný indikátor
6. Samovypouštěcí spodní kryt
7. Sáček na nečistoty o objemu 3 l

2. PŘED POUŽITÍM

- Tento robotický vysavač má obal navržený tak, aby jej chránil při přepravě. Vyměte robotický vysavač z krabice. Původní krabici a další obaly můžete uložit na bezpečném místě, abyste zabránili poškození robotického vysavače, pokud byste jej v budoucnu potřebovali přepravovat. Pokud chcete obaly vyhodit, ujistěte se, že se jich zbavíte správným způsobem.
- Ujistěte se, že všechny díly a součásti jsou zahrnuty a v dobrém stavu. Pokud některý z nich chybí nebo není v dobrém stavu, neprodleně kontaktujte oficiální technický servis Cecotec.

Obsah krabice. Obr. 1.4:

1. Robotický vysavač
2. Samovypouštěcí základna
3. 2 boční kartáče
4. Držák mopu s mopem
5. Kabel připojení
6. Kartáč na čištění
7. Pytel na nečistoty
8. Nádobka na směsný odpad
9. Multifunkční kartáč
10. Manuál
11. Mop navíc

Upozornění

- Odstraňte všechny předměty v okolí robotického vysavače, jako jsou oděvy, papíry, kabely, záclony nebo jiné křehké předměty, které by mohly bránit provozu robotického vysavače nebo jej omezovat. Obr. 2
- Pokud se uklízená místnost nachází v blízkosti balkonu nebo schodiště, měla by být umístěna fyzická zábrana, která zabrání poškození robotického vysavače a zajistí jeho bezpečný provoz. Obr. 3
- Přímé vystavení slunečnímu záření nebo velkým světelným kontrastům, může ovlivnit bezchybné fungování senzorů. Pokud k tomu dojde, robotický vysavač se zastaví a přejde na nový cyklus čištění.

3. INSTALACE

1. Umístěte samovypouštěcí základnu ke zdi a ponechte minimální volný prostor 1,5 metru vpředu a 0,5 metru na každé straně. Obr. 4.
2. Zapojte samovypouštěcí základnu do elektrické zásuvky. Zabalte a uložte zbývající kabel ve spodní části samovyklápěcí základny, abyste předešli nehodám.

3. Vložte oba boční kartáče do otvorů na spodní straně robotického vysavače. Tlačte, až uslyšíte cvaknutí, které potvrzuje, že jsou dobře zajištěné. Obr. 5
4. Umístíte robotický vysavač na samovyprazdňovací základnu a ujistěte se, že nabíjecí svorky obou odpovídají. Jakmile je robotický vysavač správně umístěn, ozve se zvukový signál a rozsvítí se kontrolka. Pokud kontrolka bliká, znamená to, že baterie není plně nabitá. Chcete-li zajistit nejdelší dobu úklidu, počkejte, až se kontrolka rozsvítí, což bude znamenat, že baterie je plně nabitá a robotický vysavač je připraven k použití. Obr. 6.

Informace o vaší samočisticí základně

- Samovyprazdňovací základna obsahuje funkci nakládání a vyprazdňování a sáček na nečistoty. Po vyčištění se robot automaticky vrátí na samočisticí základnu. Po úklidu se robot automaticky vrátí na samovyprazdňovací základnu, aby nabil baterii. V závislosti na plánu vyprazdňování, který jste naprogramovali z aplikace, samovyprazdňovací základna vyprázdní nádobu na nečistoty.
- Pokud se robotický vysavač nabíjí v samovyprazdňovací základně, může samovyprázdňování vynutit. Chcete-li to provést, stiskněte tlačítko pro návrat do základny (domu) a samovyprazdňovací základna vyprázdní nádrž na nečistoty.

4. FUNGOVÁNÍ

Začátek úklidu

- Robotický vysavač zapnete stisknutím a podržením tlačítka start/pauza.
- Stisknutím tlačítka start/pauza na robotickém vysavači nebo v aplikaci zahájíte úklid.

Upozornění

- Pokud se robotickému vysavači během úklidu vybije baterie, automaticky se vrátí do samovyprazdňovací základny. Po úplném nabití baterie můžete spustit nový cyklus čištění.
- Robotický vysavač se nebude moci vrátit na samovyprazdňovací základnu, pokud k ní nebude mít dobrý přístup. Pokud k tomu dojde, umístěte jej ručně do samovyprazdňovací základny.

Přestávka v úklidu

- Stisknutím tlačítka start/pauza na robotickém vysavači nebo jeho výběrem v aplikaci pozastavíte proces úklidu.
- Stisknutím tlačítka start/pauza na robotickém vysavači nebo jeho výběrem v aplikaci pokračujte v úklidu.

Vraťte se na samovyprazdňovací základnu

Stiskněte tlačítko návratu na základnu na robotickém vysavači nebo vyberte možnost v aplikaci (symbol domečku) pro odeslání robotického vysavače na samovyprazdňovací základnu. Robotický vysavač přestane vysávat, dokud nedosáhne základny.

Vypnutí

Robotický vysavač vypnete stisknutím a podržením tlačítka start/pauza.

Upozornění

Pokud se chystáte strávit dlouhou dobu bez použití robotického vysavače, je vhodné jej nechat vypnutý, dokud jej nebudete chtít znovu použít.

Programy úklidu

Tento robotický vysavač obsahuje různé režimy a funkce, které lze aktivovat prostřednictvím aplikace.

Program Auto

- Stiskněte tlačítko start/pauza na robotickém vysavači nebo v aplikaci vyberte režim automatického úklidu, robotický vysavač zahájí automatický úklid.
- Robotický vysavač bude čistit celý povrch, okraje, kolem předmětů, jako jsou stoly, židle atd., dokud není procento baterie nízké a nevrátí se do samovyprazdňovací základny.

Program Náhodný (Random)

- Robotický vysavač bude čistit náhodně, dokud nebude procento baterie nízké a nevrátí se do samovyprazdňovací základny.
- Tento režim aktivujete stisknutím tlačítka náhodného čištění v aplikaci.

Program Vytírání. Obr. 7.

- Naplňte nádobu vodou.
- Připevněte mop k držáku a držák ke směšovací nádrži.
- Vložte směsný koš do robotického vysavače a v aplikaci vyberte režim vytírání a úroveň vytírání. Existují tři úrovně čištění: Malý střední vysoký.
- Jakmile v aplikaci zvolíte požadovanou úroveň drhnutí, robotický vysavač díky smíšené nádrži provede funkci All in One a bude vysávat, drhnout a zametat současně.

Upozornění

- Pokud chcete vytírat, nenaplňujte nádržku na vodu.
- Když má robotický vysavač ve směšné nádrži vodu, sám se otáčí, aby navlhčil mop, když opouští základnu.
- Aby bylo zajištěno dokonalé vytírání od samého začátku, doporučujeme mop před připojením ke směšovací nádrži rovnoměrně navlhčit vodou. Po každém použití je také vhodné mop umýt.
- Doporučuje se být přítomen, když robotický vysavač vytírá.
- Když se robotický vysavač vrátí na samovyprazdňovací základnu, musíte odstranit mop. Nenechávejte robotický vysavač nabíjet se zapnutým mopem.

Program Spirála

Když zvolíte tento režim, bude robotický vysavač intenzivně čistit konkrétní místo na maximální výkon. Začne čistit v určitém bodě, provede spirálovité pohyby směrem ven (1 metr) a poté se vrátí do výchozího bodu a rovněž provede spirálovité pohyby směrem dovnitř.

- Před použitím tohoto režimu jej umístěte na místo, které chcete vyčistit.
- Když robotický vysavač skončí a vrátí se do výchozího bodu, zastaví se na stejném místě, kde začal uklízet.
- Tento režim aktivujete stisknutím tlačítka čištění spirály v aplikaci.

Program Okraje

- Pokud zvolíte tento režim, robotický vysavač bude čistit podél stěn a kolem nábytku (nohy stolu, židle atd.).
- Stiskněte tlačítko čištění okrajů v aplikaci.

Program Návrat domů

Stiskněte tlačítko návratu domů na robotickém vysavači nebo v aplikaci vyberte možnost (symbol domečku) pro odeslání robotického vysavače na samovyprazdňovací základnu. Robotický vysavač přestane vysávat, dokud nedosáhne základny.

Program Manual

Chcete-li robotický vysavač ovládat ručně, vyberte v aplikaci možnost ručního úklidu.

Funkce stupňů sacího výkonu

Výběrem úrovně výkonu v aplikaci můžete ovládat sací výkon robotického vysavače během úklidu. Existují 3 stupně sacího výkonu: Eco, Normal a Turbo.

Naprogramování úklidu

Pro usnadnění úklidu je robotický vysavač vybaven funkcí, která umožňuje jeho každodenní programování z aplikace. Podle nastavení začne robotický vysavač automaticky uklízet ve zvolených dnech v určených časech.

5. ČIŠTĚNÍ A ÚDRŽBA

Vysoce účinný filtr. Obr. 8.

- Vysoce účinný filtr má síť vláken, která pomáhají zachycovat prachové částice, roztoče, pyl atd. Proto je třeba jej pravidelně čistit, aby se tyto částice ve filtru nehromadily a nezhoršovaly jeho účinnost. Doporučujeme provádět tuto údržbu jednou týdně.
- Vysoce účinný filtr se doporučuje vyměnit nejpозději po 160 hodinách provozu.

Doporučení

Nečistoty z vysoce účinného filtru můžete odstranit malým kartáčkem nebo jemně zatřepat filtrem na tvrdém povrchu, abyste odstranili prach. Vysoce účinný filtr není možné vyprat.

Primární síťový filtr a houbový filtr. Obr. 8.

Filtrační systém je doplněn primárním síťovým filtrem a houbovým filtrem, které jsou umístěny vedle vysoce účinného filtru. Vyměnit tyto filtry se doporučuje po maximálně 160ti hodinách používání, nebo když vidíte, že jsou opotřebované.

Doporučení

Nečistoty můžete odstranit malým kartáčkem nebo je jemně protřepat na tvrdém povrchu, abyste odstranili prach. Pro dosažení lepšího výsledku můžete také použít teplou vodu bez čisticích prostředků a před výměnou se ujistit, že jsou zcela suché, jinak by se vlhkost mohla dostat do motoru a poškodit robotický vysavač.

Vyčištění senzorů proti pádu

Pomocí čistého, suchého a měkkého hadříku otřete prach ze senzorů proti pádu, které se nacházejí na spodní straně robotického vysavače.

Upozornění

Neaplikujte čisticí prostředky přímo na senzory.

Vyčištění centrálního kartáče. Obr. 9.

Centrální kartáč se otáčí vysokou rychlostí a pomáhá nasávat nečistoty do sacího otvoru. Tento kartáč je v kontaktu s podlahou a tedy s nečistotami, takže se může časem opotřebovat, což se negativně projeví na účinnosti čištění. Proto se doporučuje měnit každý centrální kartáč maximálně každých 320 hodin nebo méně.

1. Stiskněte lehce úchyt rámu centrálního kartáče pro otevření přihrádky a jeho vytažení.
2. Odstraňte vlasy, vlákna a další nečistoty zachycené na kartáči a kolem násady pomocí samočisticího kartáče.
3. Vyčistěte a vyčistěte sací kanál robotického vysavače.
4. Znovu instalujte centrální kartáč a rám.

Doporučení

Centrální kartáč se doporučuje čistit jednou týdně pomocí samočisticího kartáčku.

Boční kartáče. Obr. 10.

Boční kartáče jsou navrženy s velkým množstvím štětín. Slouží k nahrnutí nečistot do sacího ústí robota, stejně jako vyčištění okrajů a rohů. Kartáče se mohou postupem času opotřebit, což bude mít negativní vliv na efektivitu úklidu. Proto se doporučuje měnit každý boční kartáček každých 220 hodin provozu nebo méně.

Doporučení

Boční kartáče se doporučuje čistit jednou týdně pomocí samočisticího kartáčku.

Senzory

- Váš robotický vysavač má různé typy senzorů, například senzory přiblížení pomáhají robotickému vysavači při úklidu tím, že detekují případné překážky, a senzory proti pádu pomáhají robotickému vysavači detekovat nerovnosti a případné mezery, například schody. Tyto senzory jsou v neustálém kontaktu s prachovými částicemi, a proto se mohou časem poškodit, což může vést k poruchám navigace.
- Doporučuje se čistit všechny senzory robota každých 35 hodin provozu nebo méně, a to měkkým vlhkým hadříkem.

Nabití a výměna baterie

- Chcete-li prodloužit životnost baterie, nechte robotický vysavač nabíjet na samovyprazdňovací základně, kdykoli se nepoužívá.
- Pokud nebudete robotický vysavač delší dobu používat, vyjměte baterii a uložte ji na bezpečném a suchém místě.

Při výměně baterie postupujte podle níže uvedených pokynů. Obr. 11:

1. Odšroubujte šrouby příhrádky na baterie, sejměte kryt baterie a baterii.
2. Vložte novou baterii etiketou nahoru.
3. Vložte baterii a víko baterie na své místo a upevněte znovu šrouby.

Samovypouštěcí základna

- Kontrolka na základně se rozsvítí červeně, když taška není nainstalována nebo když základna detekuje abnormální chování.
- Mientras el robot esté cargando el led permanecerá verde.

Otevření

- Otevřete víko.
- Zatažením za držadlo sáček na nečistoty vyjměte.
- Vložte do nového sáčku.
- Znou zavřete víko.

Čištění špinavého potrubí

Pokud kontrolka svítí červeně a sáček na nečistoty není plný, odpojte a otočte jednotku, abyste zkontrolovali, zda není průhledné víko ucpané. Pokud ano, odstraňte šrouby pomocí šroubováku, otevřete průhledný kryt a odstraňte zámek. Poté kryt našroubujte zpět.

Údržba

Čištění infračervené čočky a indikátoru nabití. Obr. 12.

K odstranění prachu z infračervené čočky a indikátoru nabití použijte čistý, suchý a měkký hadřík. Doporučuje se čistit je jednou za měsíc.

Čištění podpěry ventilátoru. Obr. 13.

Zkontrolujte držák filtru ventilátoru, zda neobsahuje vlákna a nečistoty. Pokud ano, setřete je čistým suchým hadříkem. Doporučuje se čistit je jednou za měsíc.

6. ŘEŠENÍ PROBLÉMŮ

Pípne, když indikátor svítí červeně:

Přípnutí	Chyba	Řešení
1	Chyba hnacího kola	Zkontrolujte, jestli kolo není zablokované.
2	Chyba bočních kartáčů	Zkontrolujte, jestli boční kartáč není zablokovaný a vyčistěte ho.
3	Chyba ventilátoru	Vyčistěte prach nebo odstraňte předměty, které by mohly blokovat vstupní kanál přívodu vzduchu.
4	Chyba centrálního kartáče	Zkontrolujte, zda není centrální kartáč ucpaný nebo zamotaný, a vyčistěte jej.

Jiné možné situace:

Problém	Řešení
Robotický vysavač se neaktivuje	Ujistěte se, že baterie je úplně nabitá. Pokud problém přetrvává, restartujte robota stisknutím tlačítka RESET.
Robot se náhle vypne.	Zkontrolujte, jestli robot neuváznuł nebo se nezachytil o nějakou překážku. Zkontrolujte nabití baterie. Pokud problém přetrvává, vypněte robota a znovu jej zapněte. Pokud přetrvává, stiskněte tlačítko RESET.
Program programování nefunguje.	Zkontrolujte, zda není baterie robotického vysavače příliš slabá pro spuštění.

<p>Sací síla není dostatečná</p>	<p>Zkontrolujte, zda přívod vzduchu neblokuje nějaké předměty. Vyprázdněte nádobu na nečistoty. Filtry čistěte vysavačem nebo samočisticím kartáčem. Zkontrolujte, jestli filtry nejsou vlhké. Nechte je uschnout na vzduchu, než je vrátíte do přístroje. Ujistěte se, že jsou zcela suché, protože zbylá vlhkost by se mohla dostat do motoru a poškodit robotický vysavač.</p>
<p>Robotický vysavač se nenabíjí.</p>	<p>Zkontrolujte, jestli je světelný indikátor v nabíjecí základně rozsvícený. Pokud není, kontaktujte Asistenční technický servis Cecotec. Vyčistěte okraje nabíjecího terminálu suchým hadříkem. Zkontrolujte, zda robotický vysavač pípá, když dosáhne nabíjecí základny. Pokud ne, kontaktujte Asistenční technický servis Cecotec.</p>
<p>Robotický vysavač se nevrací do samovyprazdňovací základny</p>	<p>Odstraňte předměty 1 metr na levo a napravo a 2 metry před nabíjecí základnou. Robotický vysavač se rychleji vrátí do nabíjecí základny, když se k ní přiblíží. Pokud se nachází daleko, trvá mu díle, než ji detekuje. Vyčistěte nabíjecí terminál</p>
<p>Středový kartáč se neatáčí.</p>	<p>Vyčistěte centrální kartáč. Zkontrolujte, jestli je centrální kartáč správně instalován.</p>
<p>Pohyby nebo trasa robotického vysavače jsou neobvyklé.</p>	<p>Čidla pečlivě očistěte čistým a suchým hadříkem. Restartujte robotický vysavač. Chcete-li to provést, vypněte a zapněte robota nebo proveďte RESET.</p>

Samovypouštěcí základna

Problém	Řešení
<p>Sáček na nečistoty chybí, ventilátor se nespouští.</p>	<p>Zkontrolujte, zda nechybí sáček na nečistoty, pokud ano, nasadte sáček. Zkontrolujte, zda je sáček na nečistoty správně nainstalován. Frekvence samočištění může způsobit přehřátí nebo selhání ventilátoru. Před zahájením nového nalévání počkejte několik minut.</p>
<p>Sáček na nečistoty je plný nebo zablokovaný.</p>	<p>Vyměňte sáček za nový. Ujistěte se, že je kryt jednotky řádně uzavřen a utěsněn. Odstraňte nečistoty ze sacího otvoru na spodní straně robota a na samovyprazdňovací základně. Odpojte samočisticí základnu. Otočte jednotku a zkontrolujte, zda není ucpaný průhledný kryt ve spodní části. Pokud ano, vyšroubujte šrouby pomocí šroubováku, odstraňte blokování a našroubujte zpět kryt.</p>

7. TECHNICKÉ SPECIFIKACE

Produkt: Conga 2499 Ultra Home Titanium

Reference produktu: 08610

Vstup: 19V DC 0,6 A

Výkon: 28W

Baterie: 14.4 V DC Li-ion 2600mAh

Kmitočtová pásma: 2.4 GHz

Maximální emisní výkon: 17.5 dBm

Produkt: Samovypouštěcí základna

Vstup: 220-240 V AC 50/60 Hz

Výstup: 19V DC 1.2 A

Technické specifikace se mohou změnit bez předchozího upozornění za účelem zlepšení kvality produktu.

Vyrobeno v Číně | Navrženo ve Španělsku

8. RECYKLACE ELEKTRICKÝCH A ELEKTRONICKÝCH ZAŘÍZENÍ



Tento symbol označuje, že v souladu s platnými předpisy musí být produkt a/nebo baterie zlikvidovány odděleně od domovního odpadu. Po skončení životnosti tohoto výrobku byste měli baterie/akumulátory vyjmout a odnést na sběrné místo určené místními úřady.



Podrobné informace o tom, jak správně likvidovat elektrická a elektronická zařízení a/nebo baterie, by měli spotřebitelé získat od místních úřadů.



Dodržování výše uvedených pokynů pomůže chránit životní prostředí.

9. ZÁRUKA A TECHNICKÝ SERVIS

Společnost Cecotec odpovídá konečnému uživateli nebo spotřebiteli za jakýkoli nesoulad, který existuje v době dodání výrobku za podmínek a ve lhůtách stanovených platnými předpisy. Doporučuje se, aby opravy prováděl kvalifikovaný personál.

Pokud zjistíte nějaký problém s výrobkem nebo máte nějaké dotazy, obraťte se na oficiální technickou asistenční službu Cecotec na čísle +34 96 321 07 28.

10. COPYRIGHT

Práva duševního vlastnictví k textům v této příručce patří společnosti CECOTEC INNOVACIONES, S.L. Všechna práva jsou vyhrazena. Obsah této publikace nesmí být bez předchozího souhlasu společnosti CECOTEC INNOVACIONES, S.L. reprodukován, ukládán do vyhledávacího systému, přenášen nebo šířen vcelku nebo po částech jakýmkoliv prostředky (elektronickými, mechanickými, fotokopírovacími, nahrávacími nebo podobnými).

11. PROHLÁŠENÍ O SHODĚ

 Cecotec Innovaciones tímto prohlašuje, že tento robotický vysavač, model 08610 Conga Z499 Ultra Home Titanium, je v souladu se směrnicí 2014/53/EU o rádiových zařízeních.

Úplné znění EU prohlášení o shodě je k dispozici na této internetové adrese:

www.cecotec.com

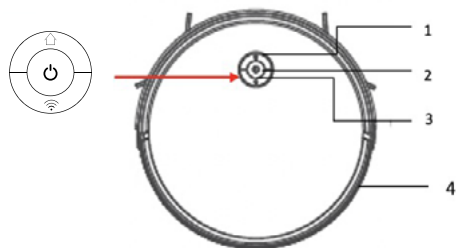

Fig./Img./Abb./Rys./Obr. 1

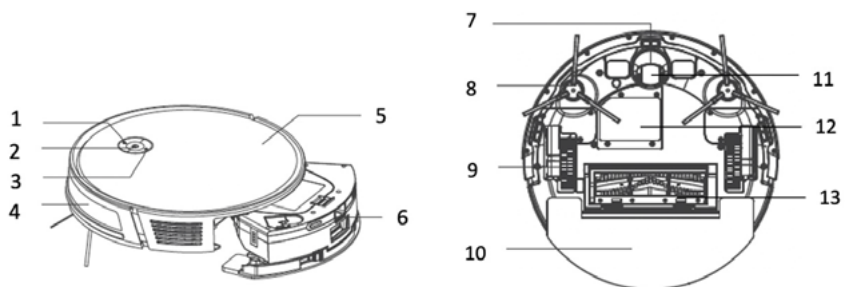

Fig./Img./Abb./Rys./Obr. 1.2

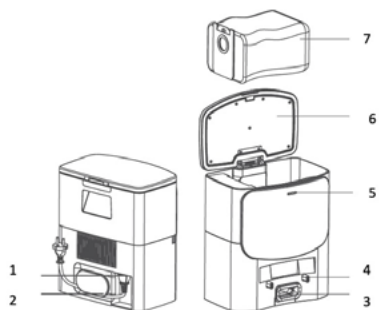

Fig./Img./Abb./Rys./Obr. 1.3

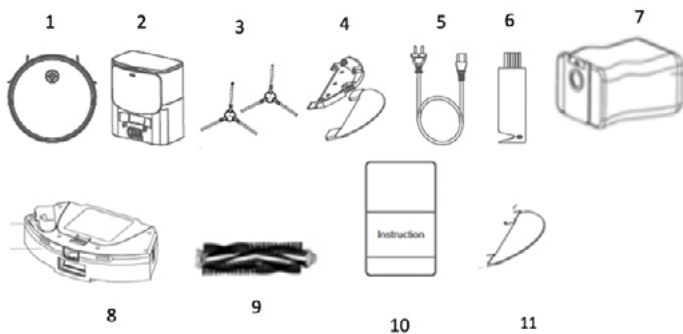

Fig./Img./Abb./Rys./Obr. 1.4

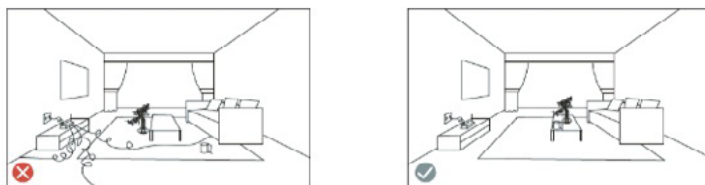

Fig./Img./Abb./Rys./Obr. 2

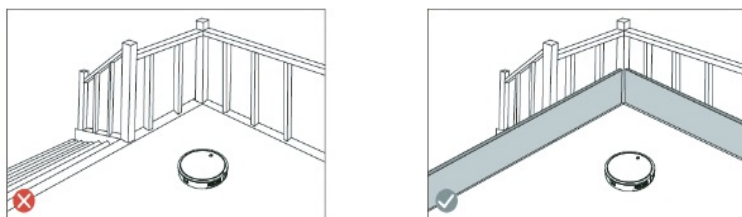

Fig./Img./Abb./Rys./Obr. 3

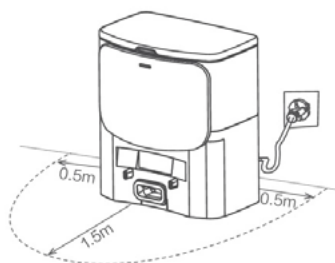

Fig./Img./Abb./Rys./Obr. 4

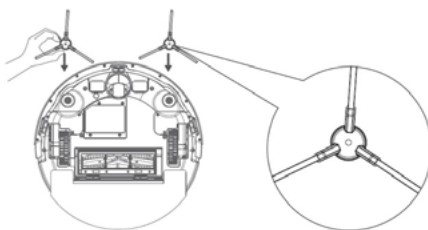

Fig./Img./Abb./Rys./Obr. 5

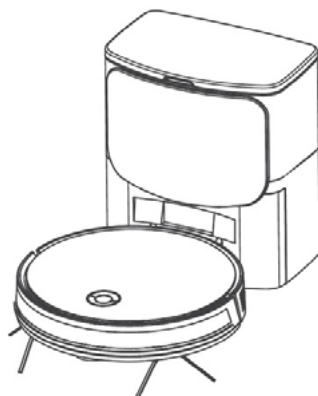

Fig./Img./Abb./Rys./Obr. 6

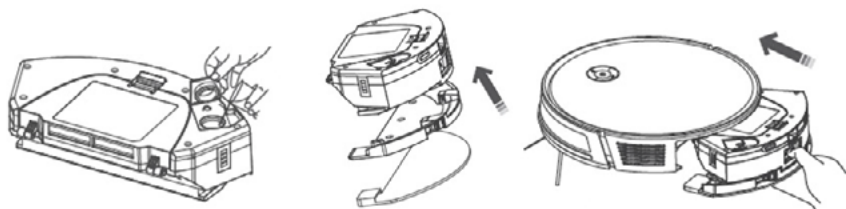

Fig./Img./Abb./Rys./Obr. 7



Fig./Img./Abb./Rys./Obr. 8

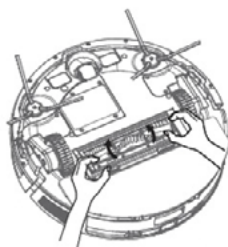

Fig./Img./Abb./Rys./Obr. 9

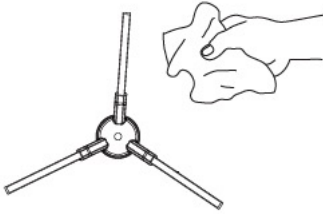

Fig./Img./Abb./Rys./Obr. 10

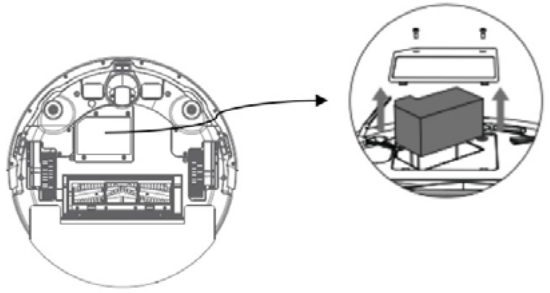

Fig./Img./Abb./Rys./Obr. 11



Fig./Img./Abb./Rys./Obr. 12



Fig./Img./Abb./Rys./Obr. 13

www.cecotec.es

Cecotec Innovaciones S. L.
Av. Reyes Católicos, 60
46910, Alfafar (Valencia), Spain

EA01221213