

cecotec

GRANDHEAT 2500 FLATBED TOUCH WHITE GRANDHEAT 2500 FLATBED TOUCH BLACK

Microondas / Microwave



Manual de instrucciones
Instruction manual
Manuel d'instructions
Bedienungsanleitung
Manuale di istruzioni
Manual de instruções
Handleiding
Instrukcja obsługi
Návod k použití

| | |
|----------------------------|----|
| Instrucciones de seguridad | 4 |
| Safety instructions | 7 |
| Instructions de sécurité | 10 |
| Sicherheitshinweise | 14 |
| Istruzioni di sicurezza | 18 |
| Instruções de segurança | 21 |
| Veiligheidsinstructies | 25 |
| Instrukcje bezpieczeństwa | 28 |
| Bezpečnostní pokyny | 32 |

ÍNDICE

| | |
|-----------------------------------|----|
| 1. Piezas y componentes | 36 |
| 2. Antes de usar | 36 |
| 3. Instalación del producto | 37 |
| 4. Funcionamiento | 37 |
| 5. Recomendaciones de uso | 41 |
| 6. Limpieza y mantenimiento | 43 |
| 7. Resolución de problemas | 44 |
| 8. Especificaciones técnicas | 44 |
| 9. Reciclaje de electrodomésticos | 45 |
| 10. Garantía y SAT | 45 |
| 11. Copyright | 45 |

INDEX

| | |
|---|----|
| 1. Parts and components | 46 |
| 2. Before use | 46 |
| 3. Product installation | 47 |
| 4. Operation | 47 |
| 5. Recommendations for use | 51 |
| 6. Cleaning and maintenance | 53 |
| 7. Troubleshooting | 53 |
| 8. Technical specifications | 54 |
| 9. Disposal of old electrical and electronic appliances | 54 |
| 10. Technical support and warranty | 55 |
| 11. Copyright | 55 |

SOMMAIRE

| | |
|----------------------------------|----|
| 1. Pièces et composants | 56 |
| 2. Avant utilisation | 56 |
| 3. Installation du produit | 57 |
| 4. Fonctionnement | 57 |
| 5. Recommandations d'utilisation | 61 |
| 6. Nettoyage et entretien | 63 |
| 7. Résolution de problèmes | 64 |
| 8. Spécifications techniques | 65 |
| 9. Recyclage des électroménagers | 65 |

| | |
|---------------------|----|
| 10. Garantie et SAV | 65 |
| 11. Copyright | 66 |

INHALT

| | |
|------------------------------|----|
| 1. Teile und Komponenten | 67 |
| 2. Vor dem Gebrauch | 67 |
| 3. Installation des Produkts | 68 |
| 4. Bedienung | 68 |
| 5. Empfehlungen | 72 |
| 6. Reinigung und Wartung | 74 |
| 7. Problembeseitigung | 75 |

INDICE

| | |
|--|----|
| 8. Technische Spezifikationen | 76 |
| 9. Entsorgung von alten Elektrogeräten | 76 |
| 10. Garantie und Kundendienst | 76 |
| 11. Copyright | 77 |

ÍNDICE

| | |
|------------------------------------|----|
| 1. Parti e componenti | 78 |
| 2. Prima dell'uso | 78 |
| 3. Installazione dell'apparecchio | 79 |
| 4. Funzionamento | 79 |
| 5. Consigli per l'uso | 83 |
| 6. Pulizia e manutenzione | 85 |
| 7. Risoluzione dei problemi | 86 |
| 8. Specifiche tecniche | 87 |
| 9. Riciclaggio di elettrodomestici | 87 |
| 10. Garanzia e supporto tecnico | 87 |
| 11. Copyright | 88 |

ÍNDICE

| | |
|---------------------------|----|
| 1. Peças e componentes | 89 |
| 2. Antes de usar | 89 |
| 3. Instalação do aparelho | 90 |

| | |
|-----------------------------------|----|
| 4. Funcionamento | 90 |
| 5. Recomendações de uso | 94 |
| 6. Limpeza e manutenção | 96 |
| 7. Resolução de problemas | 97 |
| 8. Especificações técnicas | 97 |
| 9. Reciclagem de eletrodomésticos | 98 |
| 10. Garantia e SAT | 98 |
| 11. Copyright | 98 |

INHOUD

| | |
|--|-----|
| 1. Onderdelen en componenten | 99 |
| 2. Vóór u het apparaat gebruikt | 99 |
| 3. Installatie van het toestel | 100 |
| 4. Werking | 100 |
| 5. Aanbevelingen voor gebruik | 104 |
| 6. Schoonmaak en onderhoud | 106 |
| 7. Probleemoplossing | 107 |
| 8. Technische specificaties | 108 |
| 9. Recyclage van huishoudtoestellen | 108 |
| 10. Garantie en technische ondersteuning | 108 |
| 11. Copyright | 109 |

SPIS TREŚCI

| | |
|---|-----|
| 1. Części i komponenty | 110 |
| 2. Przed użyciem | 110 |
| 3. Instalacja urządzenia | 111 |
| 4. Funkcjonowanie | 111 |
| 5. Zalecenia dotyczące użytkowania | 115 |
| 6. Czyszczenie i konserwacja | 117 |
| 7. Rozwiązywanie problemów | 118 |
| 8. Specyfikacja techniczna | 118 |
| 9. Recykling urządzeń gospodarstwa domowego | 119 |
| 10. Gwarancja i Serwis Pomocy Technicznej | 119 |
| 11. Prawa autorskie | 119 |

OBSAH

| | |
|--------------------------------|-----|
| 1. Díly a součásti | 120 |
| 2. Před použitím | 120 |
| 3. Instalace produktu | 121 |
| 4. Provoz | 121 |
| 5. Doporučení pro používání | 125 |
| 6. Čištění a údržba | 127 |
| 7. Řešení problémů | 128 |
| 8. Technické specifikace | 128 |
| 9. Recyklace elektrospotřebičů | 129 |
| 10. Záruka a technický servis | 129 |
| 11. Copyright | 129 |

INSTRUCCIONES DE SEGURIDAD

Lea las siguientes instrucciones atentamente antes de usar el producto. Guarde este manual para futuras referencias o nuevos usuarios.

- Asegúrese de que el voltaje de red coincida con el voltaje especificado en la etiqueta de clasificación del producto y de que el enchufe tenga toma de tierra.
- No lo utilice en el exterior.
- Este aparato está diseñado exclusivamente para uso doméstico quedando excluido su uso en bares, restaurantes, granjas, hoteles, moteles y oficinas.
-  Este símbolo significa: Precaución, superficie caliente. Las superficies accesibles del microondas podrían alcanzar temperaturas altas durante el funcionamiento. Tenga cuidado de no quemarse.
- ADVERTENCIA: en caso de que la puerta o sus juntas estén dañadas, no ponga en funcionamiento el electrodoméstico hasta que haya sido reparado por una persona capacitada para ello.
- ADVERTENCIA: es peligroso para cualquiera que no sea una persona competente realizar operaciones de mantenimiento o reparación que impliquen la retirada de una cubierta que proporcione protección contra la exposición a la energía microondas.
- ADVERTENCIA: los líquidos y otros alimentos no deben ser calentados en recipientes sellados porque son susceptibles de explotar.
- Utilice este electrodoméstico únicamente para los propósitos descritos en el presente manual. No introduzca sustancias químicas corrosivas ni vapores en el electrodoméstico, no está diseñado para uso industrial o de laboratorio.
- Este electrodoméstico está destinado para calentar bebidas

y alimentos. El secado de alimentos o ropa y el calentamiento de almohada, zapatillas, esponjas, ropa húmeda y artículos similares puede entrañar riesgo de heridas, ignición o fuego.

- El calentamiento de bebidas puede ocasionar su ebullición. Por esta razón, deben tomarse precauciones durante la manipulación del recipiente
- El contenido de los biberones y de los tarros de alimentos de bebés debe ser removido o agitado y la temperatura debe ser verificada antes de ser consumidos para evitar quemaduras.
- Los huevos con cáscara y los huevos cocidos enteros no deben calentarse en el microondas porque pueden explotar, incluso después de que el calentamiento del microondas haya terminado.
- No ponga el microondas en funcionamiento cuando esté vacío.
- Este microondas no está destinado a ser encastrado o instalado en un mueble, debe ser colocado libremente asegurando las siguientes distancias de separación:
 1. Parte superior: al menos 20 cm de separación.
 2. Entre el aparato y cualquier pared adyacente: 5 cm mínimo.
 3. Respecto a la parte trasera: deje 10 cm de separación.
 4. Del microondas al suelo: 85 cm.
- Inspeccione el cable de alimentación regularmente en busca de daños visibles. Si el cable presenta daños, debe ser sustituido por el Servicio de Asistencia Técnica Oficial de Cecotec para evitar cualquier tipo de peligro o por personal cualificado similar con el fin de evitar un peligro.
- No ponga el microondas en funcionamiento si tiene el cable o enchufe defectuoso o si no funciona correctamente. En caso de mal funcionamiento o avería contacte con el Servicio de Asistencia Técnica Oficial de Cecotec.
- Utilice únicamente utensilios aptos para su uso en

microondas. Asegúrese de que los utensilios no entren en contacto con las paredes internas del electrodoméstico durante su uso.

- No utilice el interior del microondas con fines de almacenamiento.
- No intente freír alimentos en el microondas.
- Para evitar el riesgo de incendio, siga las siguientes indicaciones:
 - a. No cocine los alimentos de más.
 - b. Retire los precintos de alambre de las bolsas de papel o de plástico antes de colocar las bolsas en el microondas.
 - c. Debe vigilar el microondas cuando caliente alimentos en recipientes de plástico o papel.
 - En caso de producirse humo o fuego en el interior, mantenga cerrada la puerta del electrodoméstico, apáguelo y desconéctelo de la toma de corriente.
 - Tras su uso, el recipiente empleado podría estar muy caliente. Utilice guantes para evitar quemaduras y daños.
 - El aparato debe limpiarse regularmente y retirando cualquier residuo de alimentos. Debe limpiar las juntas de las puertas, cavidades y partes adyacentes del microondas como se indica en el apartado de limpieza y mantenimiento.
 - El aparato no debe limpiarse con vapor.
 - El fallo en el mantenimiento del microondas en cuanto a la limpieza, podría conducir al deterioro de la superficie y podría afectar adversamente a la vida útil del aparato y conducir a una situación peligrosa.
 - Este aparato pueden utilizarlo niños con edad de 8 años y superior y personas con capacidades físicas, sensoriales o mentales reducidas o con falta de experiencia y conocimiento, si se les ha dado la supervisión o formación apropiadas respecto al uso del aparato de una manera

segura y comprenden los peligros que implica. Los niños no deben jugar con el aparato. La limpieza y el mantenimiento que debe realizar el usuario no debe ser realizada por los niños sin supervisión.

- Los recipientes metálicos para alimentos y bebidas no están permitidos durante la cocción por microondas.
- Este aparato no está destinado a ser puesto en funcionamiento por medio de temporizadores externos o sistemas separados de control remoto.
- Este producto es un equipo ISM Grupo 2 Clase B. La definición de Grupo 2 contiene todo equipo ISM (Industrial, Científico y Médico) en el que se genere y/o utilice energía de radiofrecuencia en forma de radiación electromagnética para el tratamiento material, y todo equipo de electroerosión. El equipo de Clase B es un tipo de equipamiento adecuado para su uso en establecimiento domésticos y en establecimientos directamente conectados con una red de suministro eléctrico de bajo voltaje que abastezca a edificios utilizados con fines domésticos.

SAFETY INSTRUCTIONS

Read these instructions thoroughly before using the device. Keep this instruction manual for future reference or new users.

- Ensure that the mains voltage matches the voltage specified on the device rating label and that the plug is earthed.
- Do not use outdoors.
- This device is designed for domestic use only and is not intended for bars, restaurants, farmhouses, hotels, motels, and offices.
-  This symbol means: CAUTION: hot surface. Accessible surfaces of the microwave may reach high temperatures

during operation. Be careful not to burn yourself.

- WARNING: if the door or its gaskets are damaged, do not operate the appliance until it has been repaired by a qualified person.
- WARNING: it is dangerous for anyone other than a qualified person to perform maintenance or repair tasks involving the removal of a cover that provides protection against exposure to microwave energy.
- WARNING: liquids and other foods should not be heated up in sealed containers, as they may explode.
- Use this appliance only for its intended purpose, as described in this manual. Do not use corrosive chemicals or vapours in this appliance. It is not designed for industrial or laboratory use.
- This appliance is intended for heating beverages and food. Drying of food or clothing and heating of pillows, shoes, sponges, wet clothes, and similar items may involve risk of injury, ignition, or fire.
- Heating up beverages may cause them to boil. For this reason, precautions must be taken when handling the container.
- The contents of bottles and jars of baby food should be swirled or shaken, and the temperature should be checked before consumption to avoid burns.
- Eggs in their shell and whole hard-boiled eggs should not be heated in microwaves since they may explode even after microwave heating has ended.
- Do not operate the microwave when empty.
- This microwave is not intended to be built-in or installed in furniture. It must be freely positioned ensuring the following separation distances:
 1. Top: at least 20 cm apart.
 2. Between the appliance and any adjacent wall: at least 5 cm.

3. Rear: leave 10 cm of separation.
4. From the microwave to the ground: 85 cm.
 - Check the power cable regularly for visible damage. If the cable is damaged, it must be replaced by the official Cecotec Technical Support Service or by similarly qualified personnel to avoid hazards or injuries.
 - Do not operate the microwave if it has a defective cord or plug or if it is not working properly. In case of malfunction or breakdown, please contact the official Cecotec Technical Support Service.
 - Only use utensils that are suitable for microwave use. Make sure utensils do not touch the interior walls during operation.
 - Do not use the appliance for storage purposes.
 - Do not attempt to fry food in the microwave.
 - In order to reduce fire risk:
 - a. Do not overcook food.
 - b. Remove wire twist-ties from paper or plastic bags before placing them inside the microwave.
 - c. The microwave should be watched when heating food in plastic or paper containers.
 - In case of smoke or fire inside the appliance, keep the door closed, turn the appliance off, and unplug it from the power supply.
 - After operation, the container is likely to be very hot. Use gloves to avoid burns and injuries.
 - The appliance must be cleaned regularly, and you must remove any food remains. You must clean the door sealings, cavities, and adjacent parts of the microwave as indicated in the cleaning and maintenance section.
 - The appliance cannot be cleaned with steam.
 - Failure to keep the microwave clean could lead to deterioration of the surface and could adversely affect the

shelf life of the appliance and cause hazards.

- This appliance can be used by children aged 8 years and above and persons with reduced physical, sensory, or mental capabilities or lack of experience and knowledge if they have been given supervision or instruction concerning use of the appliance in a safe way and understand the hazards involved. Children must not play with the appliance. Cleaning and user maintenance should not be carried out by unsupervised children.
- Metal food and beverage containers must not be used during microwave cooking.
- The appliance is not intended to be operated by means of external timers or separate remote-control systems.
- This appliance is a Group 2 Class B ISM equipment. The definition of Group 2 which contains all ISM (Industrial, Scientific and Medical) equipment in which radio-frequency energy is intentionally generated and/or used in the form of electromagnetic radiation for the treatment of material, and spark erosion equipment. Class B equipment is suitable for domestic use and in establishments directly connected to a low voltage power supply network, which supplies buildings used for domestic purpose.

INSTRUCTIONS DE SÉCURITÉ

Veillez lire les instructions suivantes avec attention avant d'utiliser l'appareil. Gardez bien ce manuel pour de futures références ou pour tout nouvel utilisateur.

- Assurez-vous que le voltage du réseau coïncide avec le voltage spécifié sur l'étiquette de classification de l'appareil et que la prise possède une connexion à terre.
- Ne l'utilisez pas en extérieur.

- Cet appareil est conçu pour un usage domestique uniquement et ne doit pas être utilisé dans les bars, restaurants, fermes, hôtels, motels et bureaux.
-  Ce symbole signifie : Attention, surface chaude. Les surfaces accessibles du micro-ondes pourraient atteindre des températures très élevées pendant le fonctionnement. Faites attention à ne pas vous brûler !
- AVERTISSEMENT : si la porte ou ses joints sont abîmés, ne connectez pas l'appareil jusqu'à ce qu'il ait été réparé par une personne qualifiée.
- AVERTISSEMENT : il est dangereux pour des personnes non qualifiées d'effectuer des opérations de réparation ou d'entretien impliquant le retrait du couvercle qui protège contre toute exposition à l'énergie du micro-ondes.
- AVERTISSEMENT : les liquides et autres aliments ne doivent pas être chauffés dans des récipients scellés ou fermés car ils risquent d'exploser.
- Utilisez cet appareil uniquement pour les fins décrites dans ce manuel. N'introduisez pas de substances chimiques corrosives ni de la vapeur dans cet électroménager. Il n'a pas été conçu pour une utilisation industrielle ni en laboratoire.
- Cet appareil est destiné à chauffer des boissons et des aliments. Le séchage d'aliments ou de vêtements et le chauffage d'oreillers, de chaussures, d'éponges, de vêtements humides et d'articles similaires peuvent entraîner des risques de blessure, d'inflammation ou d'incendie.
- Le chauffage des boissons peut provoquer leur ébullition. Pour cette raison, vous devez faire attention lors de la manipulation du récipient.
- Le contenu des biberons et des pots d'aliments pour bébés doit être remué ou secoué et la température doit être vérifiée avant la consommation pour éviter les brûlures.

- Les œufs avec coquille et les œufs durs ne doivent pas être cuits au micro-ondes, car ils peuvent exploser, même après les avoir réchauffés.
- Ne faites pas fonctionner l'appareil à vide.
- Ce micro-ondes n'est pas destiné à être encastré ou installé dans un meuble, il doit être positionné librement en respectant les distances de séparation suivantes :
 1. Partie supérieure : au moins 20 cm de distance.
 2. Entre l'appareil et tout mur adjacent : 5 cm minimum.
 3. Partie arrière : un espace de 10 cm.
 4. 85 cm du micro-ondes jusqu'au sol.
- Inspectez le câble d'alimentation régulièrement pour rechercher des dommages visibles. Si le câble présente des dommages, il doit être remplacé par le Service d'Assistance Technique officiel de Cecotec ou par du personnel qualifié pour éviter tout type de danger.
- Ne faites pas fonctionner le micro-ondes si le câble ou la fiche sont abîmés, ou s'il ne fonctionne pas correctement. En cas de défaut ou de mauvais fonctionnement, veuillez contacter le Service d'Assistance Technique officiel de Cecotec.
- Utilisez uniquement d'ustensiles qui soient compatibles avec les micro-ondes. Vérifiez que les ustensiles n'entrent pas en contact avec les parois internes de l'électroménager lorsqu'il est en fonctionnement.
- N'utilisez pas l'intérieur du micro-ondes en tant qu'espace de stockage.
- Ne faites pas frire des aliments au micro-ondes.
- Pour éviter des risques d'incendie, suivez les indications suivantes :
 - a. Ne cuisinez trop les aliments.
 - b. Retirez les emballages métalliques des sacs en papier ou en plastique avant de les introduire dans le micro-ondes.

- c. Le micro-ondes doit être surveillé lorsque vous chauffez des aliments dans des récipients en plastique ou en papier.
- Si de la fumée ou du feu apparaissent à l'intérieur, maintenez la porte de l'appareil fermée, éteignez-le et débranchez-le de la prise de courant.
 - Après son utilisation, le récipient utilisé pourrait être très chaud. Utilisez des gants pour éviter des brûlures et autres dommages.
 - L'appareil doit être nettoyé régulièrement et tout reste de nourriture doit être enlevé. Les joints de la porte, les cavités et les parties adjacentes du micro-ondes doivent être nettoyés comme décrit dans le paragraphe « Nettoyage et entretien ».
 - L'appareil ne doit pas être nettoyé à la vapeur.
 - Le fait de ne pas entretenir l'appareil en termes de nettoyage pourrait entraîner une détérioration de sa surface, pourrait affecter sa durée de vie et mener à une situation dangereuse.
 - Cet appareil peut être utilisé par des enfants de 8 ans et plus et par des personnes aux capacités physiques, mentales ou sensorielles réduites, ou sans expérience ni connaissances s'ils sont surveillés et/ou ont reçu les informations nécessaires à l'utilisation correcte de l'appareil et qu'ils ont bien compris les risques qu'il implique. Empêchez les enfants de jouer avec le produit. Le nettoyage et l'entretien du produit ne peuvent pas être menés à terme par les enfants sans surveillance.
 - Les récipients métalliques pour aliments et boissons ne peuvent pas être utilisés dans le micro-ondes.
 - Cet appareil n'a pas été conçu pour fonctionner à travers des minuteries ou systèmes de contrôle à distance externes.
 - Ce produit est une équipe ISM Groupe 2 Classe B. La définition de Groupe 2 comprend tous les équipements

ISM (Industriels, Scientifiques et Médicaux) dans lesquels l'énergie de radiofréquence sous forme de rayonnement électromagnétique est générée et/ou utilisée pour le traitement des matériaux, ainsi que tous les équipements d'électroérosion. Les équipements de classe B sont un type d'équipement adapté à une utilisation domestique et dans des établissements directement connectés à un réseau d'alimentation électrique de basse tension qui alimente aux bâtiments utilisés à des fins domestiques.

SICHERHEITSHINWEISE

Lesen Sie die folgenden Hinweise aufmerksam durch, bevor Sie das Produkt verwenden. Bewahren Sie diese Bedienungsanleitung zum Nachschlagen oder für neue Benutzer auf.

- Vergewissern Sie sich, dass die Netzspannung mit der auf dem Typenschild des Produkts angegebenen Spannung übereinstimmt und dass der Stecker geerdet ist.
- Verwenden Sie das Gerät nicht im Freien.
- Dieses Gerät ist nur für den Hausgebrauch bestimmt und darf nicht in Bars, Restaurants, Bauernhöfen, Hotels, Motels und Büros verwendet werden.
-  Dieses Symbol bedeutet: Vorsicht, Heiße Oberfläche. Die Oberfläche der Mikrowelle könnte während des Betriebs hohe Temperaturen erreichen. Passen Sie auf, dass Sie sich nicht verbrennen.
- **WARNUNG:** Wenn die Tür oder ihre Dichtungen beschädigt sind, darf das Gerät nicht in Betrieb genommen werden, bevor es von einer qualifizierten Fachkraft repariert worden ist.
- **WARNUNG:** Es ist gefährlich, wenn eine nicht fachkundige Person Wartungs- oder Reparaturarbeiten durchführt, bei

denen eine Abdeckung entfernt werden muss, die vor der Einwirkung von Mikrowellenenergie schützt.

- **WARNUNG:** Flüssigkeiten und andere Lebensmittel sollten nicht in verschlossenen Behältern erhitzt werden, da sie explodieren können.
- Verwenden Sie dieses Gerät nur für die in diesem Handbuch beschriebenen Benutzungen. Führen Sie keine starken Chemikalien oder Dämpfe in das Gerät ein, es ist nicht für den industriellen oder Laborgebrauch bestimmt.
- Dieses Gerät ist für das Erhitzen von Getränken und Lebensmitteln bestimmt. Beim Trocknen von Lebensmitteln oder Kleidung und beim Erwärmen von Kissen, Hausschuhen, Schwämmen, nasser Kleidung und ähnlichen Gegenständen besteht Verletzungs-, Entzündungs- und Brandgefahr.
- Das Erhitzen von Getränken kann diese zum Kochen bringen. Aus diesem Grund sind bei der Handhabung des Behälters Vorsichtsmaßnahmen zu treffen.
- Der Inhalt von Flaschen und Gläsern mit Babynahrung sollte vor dem Verzehr umgerührt oder geschüttelt werden, und die Temperatur sollte überprüft werden, um Verbrennungen zu vermeiden.
- Eier in der Schale und ganze gekochte Eier sollten nicht in der Mikrowelle erhitzt werden, da sie explodieren können, auch wenn die Mikrowellenerhitzung beendet ist.
- Benutzen Sie die Mikrowelle nicht, wenn sie leer ist.
- Dieses Mikrowellengerät ist nicht für den Einbau oder die Aufstellung in Möbeln vorgesehen, sondern muss frei aufgestellt werden, wobei folgende Abstände einzuhalten sind:
 1. Oben: mindestens 20 cm Abstand.
 2. Zwischen dem Gerät und einer angrenzenden Wand: mindestens 5 cm.

3. In Bezug auf die Rückseite: 10 cm Abstand lassen.
4. Von der Mikrowelle bis zum Boden: 85 cm.
 - Überprüfen Sie das Netzkabel regelmäßig auf sichtbare Schäden. Wenn das Kabel beschädigt ist, muss es von der offiziellen Cecotec-Kundendienststelle oder von ähnlich qualifiziertem Personal ausgetauscht werden, um eine Gefährdung zu vermeiden.
 - Nehmen Sie das Mikrowellengerät nicht in Betrieb, wenn das Kabel oder der Stecker defekt ist oder wenn es nicht richtig funktioniert. Bei Fehlfunktionen oder Ausfall, kontaktieren Sie den Kundendienst von Cecotec.
 - Verwenden Sie nur mikrowellengeeignete Utensilien. Achten Sie darauf, dass die Utensilien während des Gebrauchs nicht mit den Innenwänden des Geräts in Berührung kommen.
 - Verwenden Sie das Innere der Mikrowelle nicht für Sachen drin aufzubewahren.
 - Versuchen Sie nicht, Lebensmittel in der Mikrowelle zu braten.
 - Um die Gefahr eines Brandes zu vermeiden, führen Sie die folgenden Hinweise durch:
 - a. Kochen Sie das Essen nicht zu lange.
 - b. Entfernen Sie Drahtplomben von Papier oder Plastikbeuteln, bevor Sie die Beutel in die Mikrowelle geben.
 - c. Beim Erhitzen von Lebensmitteln in Plastik- oder Papierbehältern sollte die Mikrowelle beobachtet werden.
 - Wenn im Inneren Rauch oder Feuer entsteht, halten Sie die Gerätetür geschlossen, schalten Sie das Gerät aus und ziehen Sie den Netzstecker aus der Steckdose.
 - Nach dem Gebrauch könnte der verwendete Behälter sehr heiß sein. Benutzen Sie Handschuhe um Verbrennungen zu vermeiden.
 - Das Gerät sollte regelmäßig gereinigt werden, und eventuelle

Speisereste sollten entfernt werden. Die Türdichtungen, Hohlräume und angrenzenden Teile des Mikrowellengeräts sollten wie im Abschnitt Reinigung und Wartung beschrieben gereinigt werden.

- Das Gerät darf nicht mit Dampf gereinigt werden.
- Wird die Mikrowelle nicht gereinigt, kann dies zu einer Verschlechterung der Oberfläche führen und die Lebensdauer des Geräts beeinträchtigen und zu einer gefährlichen Situation führen.
- Dieses Gerät kann von Kindern ab 8 Jahren und darüber sowie von Personen mit verringerten physischen, sensorischen oder mentalen Fähigkeiten oder Mangel an Erfahrung und Wissen benutzt werden, wenn sie beaufsichtigt oder bezüglich des sicheren Gebrauchs des Geräts unterwiesen wurden und die daraus resultierenden Gefahren verstehen. Kinder dürfen nicht mit dem Gerät spielen. Reinigung und Wartung durch den Benutzer dürfen nicht von Kindern ohne Aufsicht durchgeführt werden.
- Lebensmittel- und Getränkebehälter aus Metall sind beim Kochen in der Mikrowelle nicht erlaubt.
- Dieses Gerät ist nicht für den Betrieb mit externen Zeitschaltuhren oder separaten Fernbedienungssystemen vorgesehen.
- Dieses Produkt ist eine Ausrüstung der ISM-Gruppe 2 Klasse B. Die Definition der Gruppe 2 umfasst alle ISM-Geräte (Industrial, Scientific and Medical Band), in denen Hochfrequenzenergie in Form von elektromagnetischer Strahlung erzeugt und/oder zur Materialbehandlung verwendet wird, sowie alle EDM-Geräte. Geräte der Klasse B sind eine Art von Geräten, die für den Einsatz in häuslichen Einrichtungen und in Einrichtungen geeignet sind, die direkt an ein Niederspannungs-Stromversorgungsnetz

angeschlossen sind, das Gebäude versorgt, die für häusliche Zwecke genutzt werden.

ISTRUZIONI DI SICUREZZA

Leggere le seguenti istruzioni prima di usare l'apparecchio. Conservare questo manuale per consultazioni future o nuovi utenti.

- Verificare che la tensione di rete coincida con quella specificata nell'etichetta di classificazione dell'apparecchio e che la presa elettrica sia dotata di messa a terra.
- Non usare all'aperto.
- Questo apparecchio è stato progettato solo per uso domestico e non può essere utilizzato in bar, ristoranti, aziende agricole, alberghi, motel e uffici.
- Questo simbolo significa: attenzione, superficie calda. Le superfici accessibili del forno a microonde possono raggiungere temperature elevate durante il funzionamento. Prestare attenzione a non scottarsi.
- **ATTENZIONE:** se lo sportello o le guarnizioni dello sportello sono danneggiate, non mettere in funzione il forno a microonde finché non è stato riparato da una persona qualificata.
- **ATTENZIONE:** è pericoloso per chiunque non sia una persona competente eseguire operazioni di manutenzione o riparazione che comportino la rimozione di una copertura che protegge dalle microonde.
- **ATTENZIONE:** non riscaldare liquidi o alimenti in contenitori sigillati, poiché rischiano di esplodere.
- Utilizzare questo apparecchio solamente ai fini descritti in questo manuale. Non introdurre sostanze chimiche corrosive né vapori nell'apparecchio, non è stato progettato per uso industriale o da laboratorio.

- Questo apparecchio è destinato al riscaldamento di bevande e alimenti. L'asciugatura di alimenti o indumenti e il riscaldamento di cuscini, pantofole, spugne, indumenti bagnati e oggetti simili possono comportare il rischio di lesioni, fuoco o incendio.
- Il riscaldamento delle bevande può provocarne l'ebollizione. Per questo motivo, è necessario prendere le dovute precauzioni quando si maneggia il contenitore.
- Il contenuto di biberon e vasetti di alimenti per l'infanzia deve essere agitato o mescolato e la temperatura deve essere controllata prima del consumo per evitare ustioni.
- Le uova con il guscio e le uova sode intere non devono essere riscaldate nel forno a microonde, poiché potrebbero esplodere anche dopo la fine del riscaldamento a microonde.
- Non mettere in funzione il forno a microonde a vuoto.
- Questo forno a microonde non è progettato per essere installato a incasso; posizionarlo liberamente rispettando le seguenti distanze di separazione:
 1. Parte superiore: separazione di almeno 20 cm.
 2. Tra l'apparecchio e la parete adiacente: almeno 5 cm.
 3. Rispetto al retro dell'apparecchio: lasciare uno spazio di 10 cm.
 4. Dal forno a microonde al pavimento: 85 cm.
- Osservare accuratamente il cavo di alimentazione in cerca di danni visibili. Se il cavo è danneggiato, deve essere sostituito dal Servizio di Assistenza Tecnica ufficiale di Cecotec o da personale qualificato per evitare qualsiasi pericolo.
- Non accendere il forno a microonde se il cavo o la presa sono difettosi o non funzionano correttamente. In caso di malfunzionamento o avaria, contattare il Servizio di

Assistenza Tecnica ufficiale di Cecotec.

- Usare solo utensili adatti all'uso in forni a microonde. Verificare che gli utensili non entrino a contatto con le pareti interne dell'apparecchio durante il funzionamento.
- Non utilizzare l'interno del forno a microonde per la conservazione.
- Non friggere alimenti nel forno a microonde.
- Per evitare il rischio di incendio, seguire le seguenti indicazioni:
 - a. Non cucinare eccessivamente gli alimenti.
 - b. Rimuovere le pellicole dai sacchetti di carta o di plastica prima di collocare i sacchetti nel forno a microonde.
 - c. Sorvegliare il forno a microonde quando si riscaldano alimenti in contenitori di plastica o di carta.
- In caso di fumo o fiamme all'interno, mantenere chiuso lo sportello dell'apparecchio, spegnerlo e scollegarlo dalla presa di corrente.
- Dopo ogni uso, il contenitore impiegato potrebbe essere molto caldo. Utilizzare guanti per evitare scottature e altri danni.
- L'apparecchio deve essere pulito regolarmente e i residui di cibo devono essere rimossi. Pulire le guarnizioni dello sportello, le cavità e le parti adiacenti del forno a microonde come indicato nella sezione Pulizia e manutenzione.
- Non pulire l'apparecchio con vapore.
- La mancata pulizia del forno a microonde può portare al deterioramento della superficie e influire negativamente sulla durata dello stesso e costituire un pericolo.
- Questo apparecchio può essere usato da bambini a partire da 8 anni e da persone con ridotte capacità fisiche, sensoriali o mentali o con mancanza di esperienza e conoscenza, a condizione che siano supervisionati o istruiti sull'uso

dell'apparecchio in modo sicuro e che comprendano i pericoli connessi. Non permettere ai bambini di giocare con l'apparecchio. La pulizia e la manutenzione non devono essere effettuate da bambini senza supervisione.

- Evitare contenitori metallici per alimenti e bevande durante la cottura a microonde.
- Questo apparecchio non è progettato per essere azionato mediante timer esterni o sistemi di controllo a distanza separati.
- Questo apparecchio è un sistema ISM Gruppo 2 Classe B. La definizione di Gruppo 2 contiene tutto il sistema ISM (Industriale, Scientifico e Medico) nel quale si genera e/o utilizza energia di radiofrequenza sotto forma di radiazione elettromagnetica per il trattamento materiale e tutto il sistema di elettroerosione. Il sistema di Classe B è un tipo di gruppo adeguato in strutture domestiche o direttamente collegati alla corrente elettrica a basso voltaggio per il rifornimento di stabilimenti a fini domestici.

INSTRUÇÕES DE SEGURANÇA

Leia atentamente as instruções seguintes antes de utilizar o aparelho. Guarde este manual para referências futuras ou novos utilizadores.

- Certifique-se de que a tensão de rede coincide com a tensão especificada na etiqueta de classificação do aparelho e de que a tomada tenha ligação à terra.
- Não o utilize em exteriores.
- Este aparelho foi desenhado apenas para uso doméstico e não para uso em cafés, restaurantes, quintas, hotéis, motéis e escritórios.
-  Este símbolo significa: Atenção, superfície quente. As

superfícies acessíveis do micro-ondas poderiam atingir temperaturas altas durante o funcionamento. Tenha cuidado para não se queimar.

- **ADVERTÊNCIA:** caso a porta ou as suas juntas estejam danificadas, não ponha o aparelho em funcionamento até que este tenha sido reparado por uma pessoa qualificada.
- **AVISO:** é perigoso para qualquer pessoa que não seja uma pessoa competente realizar operações de manutenção ou reparação que envolvam a remoção de uma cobertura que proporcione proteção contra a exposição à energia de micro-ondas.
- **ATENÇÃO:** líquidos e outros alimentos não devem ser aquecidos em recipientes selados porque são suscetíveis de explodir.
- Utilize este eletrodoméstico apenas para os fins descritos no presente manual. Não introduza substâncias químicas corrosivas ou vapores no eletrodoméstico, não foi desenhado para utilização industrial ou de laboratório.
- Este aparelho é destinado ao aquecimento de bebidas e alimentos. A secagem de alimentos ou roupas e o aquecimento de almofadas, sapatos, esponjas, roupas molhadas e artigos semelhantes podem envolver risco de ferimentos, ignição ou fogo.
- O aquecimento de bebidas pode provocar a sua fervura. Por esta razão, devem ser tomadas precauções ao manusear o recipiente.
- O conteúdo dos biberões e dos frascos de comida para bebé deve ser mexido ou agitado e a temperatura deve ser verificada antes do consumo para evitar queimaduras.
- Os ovos com casca e os ovos cozidos inteiros não podem ser aquecidos no forno micro-ondas, já que podem explodir também depois de ter finalizado o aquecimento.

- Não ponha o micro-ondas em funcionamento quando estiver vazio.
- Este micro-ondas não se destina a ser encastrado ou instalado em mobiliário, deve ser posicionado livremente assegurando as seguintes distâncias de separação:
 1. Parte superior: pelo menos 20 cm de distância.
 2. Entre o aparelho e qualquer parede adjacente: mínimo 5 cm.
 3. Na parte de trás: deixe 10 cm de espaço livre.
 4. Do micro-ondas para o chão: 85 cm.
- Inspeccione o cabo de alimentação regularmente em busca de danos visíveis. Se o cabo for danificado, deve ser substituído pelo Centro de Serviço Oficial da Cecotec ou por pessoal com qualificações semelhantes, a fim de evitar qualquer perigo.
- Não ponha o micro-ondas em funcionamento se tiver um cabo ou ficha defeituoso ou se não funcionar corretamente. Em caso de defeitos ou de mau funcionamento, entre em contacto com o Serviço de Assistência Técnica da Cecotec.
- Utilize apenas utensílios apropriados no micro-ondas. Certifique-se de que os utensílios não entrem em contacto com as paredes internas do eletrodoméstico durante o seu uso.
- Não utilize o interior do micro-ondas para armazenar.
- Não tente fritar alimentos no micro-ondas.
- Para evitar o risco de incêndio, siga as seguintes indicações:
 - a. Não cozinhe uma quantidade excessiva de alimentos.
 - b. Retire os selos de arame dos sacos de papel ou plástico antes de colocar os sacos no micro-ondas.
 - c. O micro-ondas deve ser vigiado ao aquecer os alimentos em recipientes de plástico ou papel.
- Em caso de que se produza fumo ou fogo no interior, mantenha fechada a porta do eletrodoméstico, desligue e desconecte da corrente elétrica.

- Depois do seu uso, o recipiente usado pode estar muito quente. Utilize luvas para evitar queimaduras e outros danos.
- O aparelho deve ser limpo regularmente e qualquer resíduo alimentar deve ser removido. As vedações das portas, cavidades e partes adjacentes do micro-ondas devem ser limpas como indicado na secção de limpeza e manutenção.
- O aparelho não deve ser limpo com vapor.
- A não manutenção do micro-ondas em termos de limpeza pode levar à deterioração da superfície e pode afetar negativamente a vida do aparelho e conduzir a uma situação perigosa.
- Este aparelho pode ser utilizado por crianças a partir dos 8 anos de idade e por pessoas com capacidades físicas, sensoriais ou mentais reduzidas ou com falta de experiência e conhecimentos, se lhes tiver sido dada supervisão ou instruções relativas à utilização do aparelho de uma forma segura e compreendem os perigos envolvidos. Não permita que as crianças brinquem com o aparelho. A limpeza e manutenção a realizar pelo utilizador não devem ser efetuadas por crianças sem supervisão.
- Os recipientes metálicos para alimentos e bebidas não são permitidos durante a cozedura no micro-ondas.
- Este micro-ondas não foi concebido para funcionar através de temporizadores ou sistemas de controlo remoto externos.
- Este aparelho é um equipamento ISM Classe B do Grupo 2. A definição de Grupo 2 contém todos os equipamentos ISM (Industrial, Científico e Médico) nos quais é gerada e/ou utilizada energia de radiofrequência sob a forma de radiação eletromagnética para o tratamento material, e todos os equipamentos de eletroerosão. O equipamento de classe B é um tipo de equipamento adequado para utilização em estabelecimentos domésticos e estabelecimentos

diretamente ligados a uma rede de fornecimento de eletricidade de baixa tensão que abastece edifícios utilizados para fins domésticos.

VEILIGHEIDSINSTRUCTIES

Lees de volgende instructies aandachtig voordat u het product gebruikt. Bewaar deze handleiding voor toekomstig(e) gebruik of gebruikers.

- Zorg ervoor dat de netspanning overeenkomt met de spanning vermeld op het classificatielabel van het apparaat en dat het stopcontact geaard is.
- Gebruik het product niet buitenshuis.
- Dit apparaat is uitsluitend bestemd voor huishoudelijk gebruik en is niet bestemd voor gebruik in bars, restaurants, boerderijen, hotels, motels en kantoren.
-  Dit symbool betekent: LET OP: heet oppervlak. Toegankelijke oppervlakken van de magnetron kunnen tijdens het gebruik hoge temperaturen bereiken. Let op dat u zich niet verbrandt.
- WAARSCHUWING: Indien de deur of de deurafdichtingen beschadigd zijn, mag het toestel niet worden gebruikt totdat het door een gekwalificeerd persoon is gerepareerd.
- WAARSCHUWING: Het is gevaarlijk voor iemand anders dan een bevoegd persoon om onderhouds- of reparatiewerkzaamheden uit te voeren waarbij een afdekking wordt verwijderd die bescherming biedt tegen blootstelling aan microgolvenenergie.
- WAARSCHUWING: Vloeistoffen en andere voedingsmiddelen mogen niet worden verhit in afgesloten recipiënten omdat ze kunnen exploderen.
- Gebruik dit apparaat alleen voor de in deze handleiding

beschreven doeleinden. Laat geen bijtende chemicaliën of dampen in het apparaat komen, het is niet ontworpen voor industrieel of laboratoriumgebruik.

- Dit apparaat is bedoeld voor het verwarmen van dranken en voedsel. Het drogen van voedsel of kleding en het verwarmen van kussens, pantoffels, sponzen, natte kleding en soortgelijke voorwerpen kan gevaar voor verwonding, ontsteking of brand opleveren.
- Het verwarmen van dranken kan ze aan de kook brengen. Daarom moeten voorzorgsmaatregelen worden genomen bij het hanteren van de verpakking.
- De inhoud van flessen en potten babyvoeding moet worden omgedraaid of geschud en de temperatuur moet vóór consumptie worden gecontroleerd om brandwonden te voorkomen.
- Eieren in de schaal en hele gekookte eieren mogen niet in de magnetron worden verwarmd, omdat zij kunnen exploderen, zelfs na beëindiging van het verwarmen in de magnetron.
- Zet de magnetron niet in werking als deze leeg is.
- Deze magnetron is niet bedoeld voor inbouw in meubels, hij moet vrij geplaatst worden met inachtneming van de volgende scheidingsafstanden:
 1. Bovenkant: ten minste 20 cm uit elkaar.
 2. Tussen het toestel en een aangrenzende muur: minimaal 5 cm.
 3. Wat de achterkant betreft: laat 10 cm ruimte.
 4. Van de vloer: 85 cm.
- Controleer de kabel regelmatig op zichtbare schade. Als de kabel beschadigd is, moet deze worden vervangen door het Cecotec Service Centre of door vergelijkbaar gekwalificeerd personeel om gevaar te voorkomen.
- Gebruik het product niet als het een defect snoer of een defecte stekker heeft of als het niet goed werkt. Neem in

geval van storingen of defecten contact op met de Technische Dienst van Cecotec.

- Gebruik alleen magnetron-veilig keukengerei. Zorg ervoor dat het keukengerei tijdens het gebruik niet in contact komt met de binnenwanden van het apparaat.
- Gebruik de magnetron niet als opslagplaats.
- Probeer geen eten te frituren in de magnetron.
- Volg de onderstaande instructies om het risico op brand te vermijden:
 - a. Kook het eten niet te gaar.
 - b. Verwijder de draadafdichtingen van papieren of plastic zakken voordat u de zakken in de magnetron plaatst.
 - c. De magnetron moet in de gaten worden gehouden bij het opwarmen van voedsel in plastic of papieren recipiënten.
- In het geval van rook- of brandvorming, hou de deur gesloten, schakel het toestel uit en ontkoppel het van de stroom.
- Na gebruik kan de gebruikte verpakking erg heet zijn. Gebruik wanten om brandwonden te voorkomen.
- Het apparaat moet regelmatig worden schoongemaakt en eventuele voedselresten moeten worden verwijderd. De afdichtingen van de deur, de holttes en de aangrenzende delen van de magnetron moeten worden gereinigd zoals beschreven in het hoofdstuk Reiniging en onderhoud.
- Het apparaat mag niet met stoom worden gereinigd.
- Als de magnetron niet schoon wordt gehouden, kan het oppervlak verslechteren en dit kan de levensduur van het apparaat nadelig beïnvloeden en tot een gevaarlijke situatie leiden.
- Dit apparaat kan worden gebruikt door kinderen vanaf 8 jaar en personen met verminderde lichamelijke, zintuiglijke of geestelijke vermogens of met gebrek aan ervaring en kennis, indien zij onder toezicht staan of instructies hebben gekregen

over het veilig gebruik van het apparaat en de gevaren ervan begrijpen. Kinderen mogen niet met het apparaat spelen. Reiniging en onderhoud door de gebruiker mogen niet zonder toezicht door kinderen worden uitgevoerd.

- Metalen voedsel- en drankverpakkingen zijn niet toegestaan tijdens het koken in de magnetron.
- Dit apparaat is niet bedoeld voor bediening door middel van externe timers of aparte afstandsbedieningen.
- Dit product is een ISM Groep 2 Klasse B uitrusting. De definitie van groep 2 bevat alle ISM-apparatuur (industriële, wetenschappelijke en medische apparatuur) waarin radiofrequentie-energie in de vorm van elektromagnetische straling wordt opgewekt en/of gebruikt voor materiaalbehandeling, en alle EDM-apparatuur. Apparatuur van klasse B is een soort apparatuur die geschikt is voor gebruik in huishoudelijke vestigingen en vestigingen die rechtstreeks zijn aangesloten op een laagspanningsnet voor de levering van elektriciteit aan gebouwen die voor huishoudelijke doeleinden worden gebruikt.

INSTRUKCJE BEZPIECZEŃSTWA

Przed użyciem produktu należy uważnie przeczytać poniższe instrukcje. Zachowaj tę instrukcję do wykorzystania w przyszłości lub dla nowych użytkowników.

- Upewnij się, że napięcie sieciowe jest zgodne z napięciem podanym na tabliczce znamionowej produktu oraz że wtyczka jest uziemiona.
- Nie używaj go na zewnątrz.
- To urządzenie przeznaczone jest wyłącznie do użytku domowego i nie nadaje się do użytku w barach, restauracjach, gospodarstwach rolnych, hotelach, motelach i biurach.
-  Ten symbol oznacza: Uwaga, gorąca powierzchnia.

Dostępne powierzchnie kuchenki mikrofalowej mogą osiągać wysokie temperatury podczas pracy. Uważaj, aby się nie poparzyć.

- **OSTRZEŻENIE:** jeśli drzwi lub ich uszczelki są uszkodzone, nie używaj urządzenia, dopóki nie zostanie ono naprawione przez wykwalifikowaną osobę.
- **OSTRZEŻENIE:** wykonywanie czynności konserwacyjnych lub naprawczych związanych ze zdejmowaniem pokrywy chroniącej przed promieniowaniem mikrofalowym przez osoby inne niż kompetentne jest niebezpieczne.
- **UWAGA:** płyny i inne produkty spożywcze nie powinny być podgrzewane w zamkniętych pojemnikach, ponieważ mogą eksplodować.
- Używaj tego urządzenia wyłącznie do celów opisanych w tej instrukcji. Nie wprowadzaj żrących substancji chemicznych ani oparów do urządzenia, nie jest ono przeznaczone do użytku przemysłowego ani laboratoryjnego.
- To urządzenie jest przeznaczone do podgrzewania napojów i potraw. Suszenie żywności lub odzieży oraz ogrzewanie poduszek, kapci, gąbek, mokrej odzieży i podobnych przedmiotów może wiązać się z ryzykiem obrażeń, zapalenia lub pożaru.
- Podgrzewanie napojów może doprowadzić do ich zagotowania. Z tego powodu należy podjąć środki ostrożności przy obchodzeniu się z pojemnikiem.
- Zawartość butelek i słoików z jedzeniem dla niemowląt powinna być mieszana lub wstrząsana, a temperatura powinna być sprawdzana przed spożyciem, aby uniknąć poparzeń.
- Jajka w skorupkach i całe ugotowane jajka nie powinny być podgrzewane w mikrofalówce, ponieważ mogą eksplodować, nawet po zakończeniu podgrzewania w

mikrofalówce.

- Nie włączaj kuchenki mikrofalowej, gdy jest pusta.
- Ta kuchenka mikrofalowa nie jest przeznaczona do wbudowania lub zainstalowania w meblach, musi być swobodnie ustawiona z zachowaniem następujących odległości:
 1. Góra: odstęp co najmniej 20 cm.
 2. Między urządzeniem a przyległą ścianą: minimum 5 cm.
 3. Tył: należy zostawić 10 cm odstęp.
 4. Od podłogi: 85 cm.
- Regularnie należy sprawdzać przewód zasilający pod względem widocznych uszkodzeń. Jeśli przewód jest uszkodzony, musi zostać wymieniony przez oficjalny Serwis Pomocy Technicznej Cecotec, aby uniknąć wszelkiego rodzaju niebezpieczeństw lub przez podobnie wykwalifikowany personel, aby uniknąć niebezpieczeństwa.
- Nie używaj kuchenki mikrofalowej, jeśli ma uszkodzony przewód lub wtyczkę lub jeśli nie działa prawidłowo. W przypadku nieprawidłowego działania lub awarii, skontaktuj się z oficjalnym Serwisem Pomocy Technicznej Cecotec.
- Używaj tylko przyborów przeznaczonych do kuchenki mikrofalowej. Upewnij się, że przybory kuchenne nie stykają się z wewnętrznymi ściankami urządzenia podczas użytkowania.
- Nie używaj wnętrza kuchenki mikrofalowej do przechowywania.
- Nie próbuj smażyć jedzenia w kuchence mikrofalowej.
- Aby uniknąć ryzyka pożaru, postępuj zgodnie z poniższymi wskazówkami:
 - a. Unikaj przegotowywania jedzenia.
 - b. Zdejmij druciane zamknięcia z papierowych lub plastikowych torebek przed umieszczeniem ich w kuchence mikrofalowej.

- c. Należy uważać na mikrofalówkę podczas podgrzewania żywności w plastikowych lub papierowych pojemnikach.
- W przypadku pojawienia się dymu lub ognia wewnątrz urządzenia, należy zamknąć drzwiczki urządzenia, wyłączyć urządzenie i odłączyć je od gniazda zasilania.
 - Po użyciu używany pojemnik może być bardzo gorący. Załóż rękawiczki, aby uniknąć poparzeń i uszkodzeń.
 - Urządzenie należy regularnie czyścić i usuwać wszelkie resztki jedzenia. Uszczelki drzwiczek, wnęki i przyległe części mikrofalówki powinny być czyszczone zgodnie z opisem w rozdziale o czyszczeniu i konserwacji.
 - Urządzenie nie może być czyszczone parą.
 - Nieutrzymywanie kuchenki mikrofalowej w czystości może prowadzić do pogorszenia stanu powierzchni, co może negatywnie wpłynąć na żywotność urządzenia i doprowadzić do niebezpiecznej sytuacji.
 - To urządzenie może być używane przez dzieci w wieku od 8 lat i starsze oraz osoby o ograniczonych zdolnościach fizycznych, sensorycznych lub umysłowych lub nieposiadające doświadczenia i wiedzy, jeśli są one nadzorowane lub zostały poinstruowane w zakresie bezpiecznego korzystania z urządzenia i rozumieją związane z tym zagrożenia. Dzieci nie mogą bawić się urządzeniem. Czyszczenie i konserwacja przeprowadzane przez użytkownika nie mogą być wykonywane przez dzieci bez nadzoru.
 - Podczas gotowania w kuchence mikrofalowej nie wolno używać metalowych pojemników na żywność i napoje.
 - To urządzenie nie jest przeznaczone do obsługi za pomocą zewnętrznych timerów lub oddzielnych systemów zdalnego sterowania.
 - Ten produkt jest urządzeniem klasy B grupy 2 ISM. Definicja

Grupy 2 obejmuje wszystkie urządzenia ISM (przemysłowe, naukowe i medyczne), w których energia o częstotliwości radiowej w postaci promieniowania elektromagnetycznego jest generowana i/lub wykorzystywana do przetwarzania materiałów, a także wszystkie urządzenia EDM. Urządzenia klasy B to urządzenia odpowiednie do użytku w gospodarstwach domowych oraz w obiektach bezpośrednio podłączonych do sieci niskiego napięcia zasilającej budynki wykorzystywane do celów mieszkalnych.

BEZPEČNOSTNÍ POKYNY

Přečtěte si pozorně následující pokyny před použitím výrobku. Uchovejte tento návod pro budoucí použití nebo pro nové uživatele.

- Ujistěte se, že napětí v síti odpovídá napětí uvedenému na typovém štítku produktu a že zástrčka je uzemněná.
- Nepoužívejte ho venku.
- Tento spotřebič je určen pouze pro domácí použití a je vyloučen z použití v barech, restauracích, farmách, hotelech, motelech a kancelářích.
-  Tento symbol znamená: Pozor, horký povrch. Přístupné povrchy mikrovlnné trouby mohou během provozu dosáhnout vysokých teplot. Dávejte pozor, abyste se nepopálili.
- VAROVÁNÍ: V případě poškození dvířek nebo těsnění dvířek spotřebič nepoužívejte, dokud jej neopraví kvalifikovaný opravář.
- VAROVÁNÍ: Pro kohokoli jiného než kompetentní osobu je nebezpečné provádět údržbu nebo opravy, které zahrnují odstranění krytu, který poskytuje ochranu před vystavením mikrovlnné energii.

- VAROVÁNÍ: Tekutiny a jiné potraviny by se neměly ohřívat v uzavřených nádobách, protože by mohly explodovat.
- Používejte tento spotřebič pouze pro účely popsané v tomto návodu. Nevkládejte do spotřebiče žíravé chemikálie nebo výpary, není určen pro průmyslové nebo laboratorní použití.
- Tento spotřebič je určen k ohřevu nápojů a potravin. Sušení potravin nebo oděvů a ohřívání polštářů, pantoflí, houbiček, mokrého oblečení a podobných předmětů může představovat riziko zranění, vznícení nebo požáru.
- Ohřívání nápojů může způsobit jejich vyvaření. Z tohoto důvodu je třeba při manipulaci s nádobou dbát zvýšené opatrnosti.
- Obsah lahví a sklenic s dětskou výživou je třeba před konzumací promíchat nebo protřepat a zkontrolovat teplotu, aby nedošlo k popálení.
- Vejce ve skořápce a celá vařená vejce by se neměla ohřívat v mikrovlnné troubě, protože mohou explodovat, a to i po ukončení mikrovlnného ohřevu.
- Neprovazujte mikrovlnnou troubu, pokud je prázdná.
- Tato mikrovlnná trouba není určena k vestavbě nebo instalaci do nábytku, musí být volně umístěna při dodržení následujících odstupových vzdáleností:
 1. Nahoře: nejméně 20 cm od sebe.
 2. Mezi spotřebičem a jakoukoli přilehlou stěnou: minimálně 5 cm.
 3. Pokud jde o zadní část: ponechte 10 cm mezeru.
 4. Od mikrovlnné trouby až po podlahu: 85 cm.
- Kontrolujte pravidelně, zda není napájecí kabel viditelně poškozen. Pokud je kabel poškozen, musí být vyměněn Oficiálním servisním střediskem společnosti Cecotec, aby se předešlo jakémukoli druhu nebezpečí, nebo podobně kvalifikovaným personálem, aby se předešlo nebezpečí.

- Nepoužívejte mikrovlnnou troubu, pokud má poškozený kabel nebo zástrčku nebo pokud nefunguje správně. V případě poruchy nebo závady kontaktujte Oficiální technickou asistenční službu společnosti Cecotec.
- Používejte pouze nádobí vhodné do mikrovlnné trouby. Ujistěte se, že se nádobí během používání nedostane do kontaktu s vnitřními stěnami spotřebiče.
- Nepoužívejte vnitřek mikrovlnné trouby pro účely skladování.
- Nepokoušejte se smažit jídlo v mikrovlnné troubě.
- Abyste předešli nebezpečí požáru, postupujte podle níže uvedených pokynů:
 - a. Nepřevařujte jídlo.
 - b. Odstraňte drátěné uzávěry z papírových nebo plastových sáčků před vložením sáčků do mikrovlnné trouby.
 - c. Třeba dohlédnout na mikrovlnnou troubu při ohřívání potravin v plastových nebo papírových nádobách.
 - V případě výskytu kouře nebo požáru uvnitř nechte dvířka spotřebiče zavřená, vypněte spotřebič a odpojte jej ze zásuvky.
 - Po použití může být použitá nádoba velmi horká. Používejte rukavice, abyste se vyhnuli popálení a jiným zraněním.
 - Spotřebič je třeba pravidelně čistit a odstraňovat z něj zbytky potravin. Třeba čistit těsnění dvířek, dutiny a přilehlé části mikrovlnné trouby, jak je popsáno v části Čištění a údržba.
 - Spotřebič se nesmí čistit párou.
 - Neudržování mikrovlnné trouby v čistém stavu by mohlo vést ke zhoršení stavu povrchu a mohlo by nepříznivě ovlivnit životnost spotřebiče a vést k nebezpečným situacím.
 - Tento spotřebič mohou používat děti od 8 let a starší a osoby se sníženými fyzickými, smyslovými nebo duševními schopnostmi nebo s nedostatkem zkušeností a znalostí, pokud jsou pod dohledem nebo byly poučeny o bezpečném používání spotřebiče a rozumí souvisejícím nebezpečím.

Děti si se spotřebičem nesmí hrát. Čištění a údržbu, které má provádět uživatel, nesmí provádět děti bez dozoru.

- Kovové nádoby na potraviny a nápoje nejsou při vaření v mikrovlnné troubě povoleny.
- Tento spotřebič není určen k ovládnání pomocí externích časovačů nebo samostatných systémů dálkového ovládnání.
- Tento výrobek je zařízením třídy B skupiny ISM 2. Definice skupiny 2 zahrnuje všechna zařízení ISM (průmyslová, vědecká a lékařská zařízení), ve kterých se generuje a/nebo používá radiofrekvenční energie ve formě elektromagnetického záření pro zpracování materiálu, a všechna zařízení pro elektroerozivní obrábění. Zařízení třídy B je typ zařízení vhodného pro použití v domácích zařízeních a v zařízeních přímo připojených k elektrické síti nízkého napětí, která zásobuje budovy používané pro domácí účely.

1. PIEZAS Y COMPONENTES

Fig. 1.

1. Panel de control
2. Pantalla
3. Puerta
4. Asa de la puerta

Panel de control

Fig. 2

1. Menús automáticos
2. Selector tiempo/peso
3. On/off
4. Descongelar
5. Reloj
6. Stop/Cancelar
7. Recalentar
8. Start/+30 sec

2. ANTES DE USAR

- Saque el producto de la caja. En caso de que el microondas lleve un plástico protector, quíteselo antes de empezar a utilizarlo. Asegúrese de que el producto no presenta ningún daño, y en caso de detectar alguno, notifíquelo inmediatamente al Servicio de Asistencia Técnica.
- Este aparato presenta un embalaje diseñado para protegerlo durante su transporte. Saque el aparato de su caja y retire todo el material de embalaje. Puede guardar la caja original y otros elementos del embalaje en un lugar seguro para prevenir daños en el aparato si necesita transportarlo en el futuro. Si desea deshacerse del embalaje original, asegúrese de reciclar todos los elementos correctamente.
- Asegúrese de que todas las piezas y componentes están incluidos y en buen estado. Si faltara alguno o no estuvieran en buen estado, contacte de forma inmediata con el Servicio de Asistencia Técnica oficial de Cecotec.

Contenido de la caja

- Microondas
- Este manual de instrucciones

- Coloque el producto en un lugar plano, estable y seco, lejos de cualquier material corrosivo,

calor o humedad como por ejemplo agua o quemadores de gas.

- Con el fin de evitar descargas eléctricas, el microondas se debe instalar de tal manera que el enchufe sea accesible y que garantice una toma de tierra efectiva en caso de fuga de corriente.
- La puerta del microondas debe estar cerrada para poder funcionar.
- En caso de detectar restos de productos de la fabricación en el interior del producto o en las resistencias, mantenga abierta la puerta del microondas para asegurar buena ventilación. Es recomendable calentar un vaso de agua varias veces a alta temperatura.
- Advertencia: no retire la placa de mica que protege el magnetrón dentro de la cavidad del microondas.

3. INSTALACIÓN DEL PRODUCTO

Instalación en encimera



- Coloque el dispositivo sobre una superficie plana y estable.
- La altura mínima de instalación debe ser de 85 mm.
- La parte trasera del aparato debe colocarse contra una pared.
- Deje un espacio mínimo libre de 20 cm sobre el microondas, 5 cm entre el microondas y las paredes adyacentes."
- No retire las patas de apoyo de la parte inferior del microondas.
- El bloque de la entradas y salidas de aire podría dañar el microondas.
- Coloque el microondas tan lejos de radios y televisiones como sea posible. El funcionamiento del microondas podría causar interferencias con la radio y la televisión.
- Conecte el dispositivo a la toma de corriente.

Advertencia

No instale el microondas sobre aparatos que generen calor ni sobre placas de cocinar. Instalar el dispositivo cerca o encima de fuentes de calor podría dañarlo y la garantía quedaría cancelada.

4. FUNCIONAMIENTO

Ajustes del reloj

1. Al conectar el dispositivo, pitará una vez.
2. Toque el icono  para configurar la hora. Los dígitos de la hora parpadearán.
3. Gire el selector hasta configurar la hora correcta, entre 00 y 23.
4. Toque el icono  Los dígitos de los minutos parpadearán.
5. Gire el selector hasta configurar los minutos correctos, entre 00 y 59.
6. Toque el icono  para guardar los ajustes de la hora.

ESPAÑOL

Nota

Si la hora no está configurada, el dispositivo no mostrará la hora actual al encenderse.

Durante el proceso de configuración de la hora, pulse el icono de  para volver al estado inicial automáticamente.

Temporizador

Gire el selector de tiempo/peso para aumentar o disminuir el tiempo de cocción.

Nota

Si el reloj está configurado (sistema de 24 horas), la pantalla mostrará la hora actual.

Pausa/Cancelar

Durante el proceso de cocción, pulse el botón  una vez para pausar y 2 veces para cancelar el proceso. Durante la configuración de los ajustes de cocción, pulse el botón para cancelar los ajustes.

Cocinar con el microondas







1. Toque el icono  una vez. La pantalla mostrará "P100".
2. Toque el icono  de forma repetida para seleccionar la potencia microondas deseada, de P100 a P20.
3. Toque el icono  para confirmar.
4. Gire el selector para seleccionar el tiempo de cocción deseado. El tiempo deberá ser 0:05-60:00.
5. Toque el icono  para iniciar el funcionamiento

Tabla de potencias del microondas

| Pulse | 1 vez | 2 veces | 3 veces | 4 veces | 5 veces |
|---------------------|-------|---------|---------|---------|---------|
| Potencia microondas | P100 | P80 | P60 | P40 | P20 |

Descongelar por peso



1. Toque el icono de  por peso una vez, la pantalla mostrará "dEF1".
2. Gire el selector para seleccionar el peso de descongelación deseado.
3. El peso debe ser entre 100-2000 gramos.
4. Toque el icono  para iniciar el proceso de descongelación.

Descongelación por tiempo



1. Toque el icono de  por tiempo, la pantalla mostrará "dEF2".
2. Toque el icono "+" o "-" para seleccionar el tiempo de descongelación deseado.
3. El tiempo máximo es de 60 minutos

4. Toque el icono  para iniciar el proceso de descongelación.

Recalentar

La función de recalentar sirve para calentar alimentos. Pulse el botón de  para activar esta función. La pantalla mostrará en ciclo 0.2 kg, 0.4 kg, 0.6 kg. Una vez seleccionado el peso, pulse el botón  para comenzar a recalentar.

Cocinado express

1. En modo standby, toque el icono  para poner el dispositivo en funcionamiento a potencia 100 % durante 30 segundos. Cada vez que toque el icono, el tiempo de cocción aumentará en 30 segundos. El tiempo máximo es de 60 minutos
2. Gire el selector de tiempo para ajustar el tiempo de cocción. Una vez que haya seleccionado el tiempo de cocción, pulse el icono  para comenzar a cocinar a nivel de potencia 100 %.
3. Durante el funcionamiento, cada vez que toque el icono, el tiempo de cocción aumentará en 30 segundos.

Nota

Esta opción no está disponible en los modos de descongelación por peso ni en el menú automático.





Cocción por secuencias múltiples

Puede configurar hasta 2 secuencias por proceso de cocción. Si una de las secuencias es descongelación, esta debe configurarse como la primera secuencia.



Nota

El menú automático y la función de cocción express no se pueden configurar como una de las secuencias.



Ejemplo: descongelar alimentos durante 5 minutos y luego cocinarlos a potencia microondas 80 % durante 7 minutos.

1. Toque el icono  por peso, la pantalla mostrará "dEF2".
2. Gire el selector de tiempo para seleccionar 5 minutos de descongelación.
3. Toque el icono  2 veces para seleccionar la potencia de microondas 80 %.
4. Toque el icono  para confirmar.
5. Gire el selector de tiempo para configurar 7 minutos de cocción.
6. Toque el icono  para iniciar el funcionamiento.

Para comprobar los ajustes

- Durante el funcionamiento, toque el icono  la potencia microondas actual se mostrará en la pantalla durante 3 segundos.
- Durante el funcionamiento, toque el icono  la hora actual se mostrará en la pantalla durante 3 segundos.

Sistema de bloqueo para niños

- En modo standby, mantenga pulsado el icono  durante 3 segundos. El dispositivo emitirá un pitido largo indicando que la función se ha activado.
- En modo standby, mantenga pulsado el icono  durante 3 segundos. El dispositivo emitirá un pitido largo indicando que la función se ha desactivado.

Menú automático

1. Desde el modo standby, toque el icono correspondiente para seleccionar la función de menú automático.
2. Gire el selector para configurar el peso.
3. Toque el icono  para iniciar el funcionamiento.

Menús Automáticos

| Menú | Peso | Pantalla |
|-------------------|-------|----------|
| Pizza | 200 g | 200 |
| | 400 g | 400 |
| Carne | 250 g | 250 |
| | 350 g | 350 |
| | 450 g | 450 |
| Verduras | 200 g | 200 |
| | 300 g | 300 |
| | 400 g | 400 |
| Patata | 200 g | 200 |
| | 400 g | 400 |
| | 600 g | 600 |
| Pescado | 250 g | 250 |
| | 350 g | 350 |
| | 450 g | 450 |
| Palomitas de maíz | 50 g | 50 |
| | 85 g | 85 |
| | 100 g | 100 |

- Los datos de la tabla corresponden a alimentos a una temperatura de 20-25 °C. Si los alimentos están a una temperatura diferente, el efecto de los proceso de cocción serán diferentes. Ajuste el tiempo o la temperatura según la temperatura de los alimentos.
- Al cocinar patatas, por ejemplo, se recomienda cubrir la comida con una capa de papel de cocina para evitar que el agua se evapore durante el proceso.
- La forma, el peso y la temperatura de los alimentos afectará al proceso de cocción y a los resultados. Cuando utilice programas o menús de cocción automáticos, siga las indicaciones. Si el resultado no es de su agrado, ajuste la configuración.

Recordatorio automático

Una vez completado el proceso de cocción o de descongelación, el dispositivo pitará 3 veces. Si la puerta está abierta o no se pulsa el botón  el microondas seguirá pitando 3 veces.

5. RECOMENDACIONES DE USO

- Vigile el tiempo de cocción: comience por cocinar los alimentos durante el mínimo tiempo posible y añada más tiempo según sea necesario. Calentar los alimentos en exceso puede suponer la aparición de humo u ocasionar que se quemen.
- Cubra los alimentos mientras se cocinan: al tapar los alimentos se evitan salpicaduras y se cocinan de forma más uniforme.
- Dé la vuelta o remueva los alimentos durante el proceso de cocción.
- Es importante emplear materiales y recipientes compatibles para ser usados de forma segura en microondas. En la siguiente tabla puede ver qué materiales son aptos y cuáles no:

| Material del recipiente | Microondas | Advertencias |
|-------------------------|------------|---|
| Plato para dorar | Sí | Siga las instrucciones del fabricante. |
| Vajilla | Sí | Solo apta para microondas. Siga las instrucciones del fabricante. No utilice platos agrietados o astillados. |
| Jarras de cristal | Sí | Retire siempre la tapa. Utilícelas solo para calentar alimentos ligeramente. La mayoría de las jarras de cristal no son resistentes al calor y pueden romperse. |

ESPAÑOL

| | | |
|------------------------------------|----|---|
| Vajilla de cristal | Sí | Vajilla de cristal resistente al calor y apta para uso en microondas. Asegúrese de que no hay elementos decorativos metálicos. No utilice platos ni material agrietado o astillado. |
| Bolsas para cocinar en microondas. | Sí | Siga las instrucciones del fabricante. No utilice cierres metálicos. Haga pequeños cortes para que el vapor salga. |
| Papel de cocina | Sí | Utilícelo para cubrir los alimentos al recalentarlos y para absorber la grasa. Utilícelo con supervisión para cocinar o calentar alimentos durante poco tiempo. |
| Papel de hornear | Sí | Utilícelo para cubrir y evitar salpicaduras, o para cocinar al vapor. |
| Plástico | Sí | Solo apto para microondas. Siga las instrucciones del fabricante. Debe estar etiquetado como "Apto para microondas". Algunos recipientes de plástico se reblandecen al calentarse los alimentos en su interior. Las bolsas para hervir y las bolsas de plástico cerradas se deben cortar o agujerear ligeramente si se indica en el producto. |
| Envoltorio plástico | Sí | Solo apto para microondas. Utilícelo para cubrir los alimentos y retener la humedad. No deje que el plástico film entre en contacto con los alimentos. |
| Termómetros | Sí | Solo apto para microondas (termómetro para carne y para dulces). |
| Bandeja de aluminio | No | Podría curvarse. Cambie los alimentos a un plato o recipiente apto para microondas. |
| Cartón con asa metálica | No | Podría curvarse. Cambie los alimentos a un plato o recipiente apto para microondas. |

| | | |
|---|----|---|
| Utensilios metálicos o con elementos decorativos de metal | No | El metal desvía la energía dirigida a los alimentos. El embellecedor metálico podría causar un arco voltaico. |
| Cierres de alambre metálicos | No | Podría curvarse. Cambie los alimentos a un plato o recipiente apto para microondas. |
| Bolsas de papel | No | Podrían ocasionar llamas en el interior del microondas. |
| Espuma de plástico | No | La espuma de plástico podría derretirse y contaminar el líquido en el interior al exponerse a altas temperaturas. |
| Madera | No | La madera podría secarse dentro del microondas y romperse o cuartearse. |

6. LIMPIEZA Y MANTENIMIENTO

- Tanto el microondas como los restos de comida deben limpiarse periódicamente.
- Desconecte el cable de la toma de corriente antes de iniciar la limpieza. No sumerja el producto en agua ni en ningún otro tipo de líquido durante la limpieza.
- La falta de mantenimiento y limpieza del microondas puede deteriorar la superficie y afectar a la vida útil.
- No utilice detergentes fuertes, sustancias abrasivas ni cepillos metálicos para limpiar el microondas.
- No retire la placa de mica.
- Tras el uso prolongado del microondas, pueden aparecer olores fuertes en su interior. Para eliminar estos olores, puede utilizar cualquiera de las siguientes opciones:
 1. Coloque un vaso con varias rodajas de limón en el interior del microondas y caliéntelo a alta potencia durante 2 o 3 minutos.
 2. Coloque un vaso de té rojo en el interior del microondas y caliéntelo 2 o 3 minutos a alta potencia.
 3. Coloque cáscaras de naranja en el interior del microondas y caliéntelas a alta potencia durante 1 minuto.
- Utilice un paño suave y húmedo para limpiar las juntas, la puerta, las paredes interiores y el plato giratorio.

7. RESOLUCIÓN DE PROBLEMAS

| Problema | Causa | Solución |
|---|---|--|
| El dispositivo se para o no se enciende | El cable de alimentación no está conectado correctamente. | Desconéctelo y conéctelo de nuevo tras 10 segundos. |
| | Fusible fundido o cortocircuito. | Contacte con el Servicio de Atención Técnica oficial de Cecotec. |
| | Toma de corriente defectuosa. | Pruebe la toma de corriente con otro dispositivo. |
| El dispositivo no calienta | La puerta no está bien cerrada. | Cierre la puerta correctamente. |

Si ninguna de estas situaciones coincide con su problema, no intente desmontar ni reparar el microondas usted mismo. Las reparaciones realizadas por personas inexpertas pueden provocar lesiones o graves fallos de funcionamiento. Póngase en contacto con el Servicio de Asistencia Técnica Oficial de Cecotec. Un técnico autorizado debe realizar la reparación y debe utilizar únicamente piezas de repuesto originales.

El auto-mantenimiento o mantenimiento no autorizado afectará a la seguridad del uso del producto y a la aplicación de la política de garantía.

AVISO:

Cualquier reparación eléctrica de este aparato debe ajustarse a las leyes locales y/o estatales. Póngase en contacto con el Servicio de Asistencia Técnica Oficial de Cecotec en caso de duda y antes de realizar cualquiera de las operaciones anteriores. Desconecte siempre el aparato de la fuente de alimentación al abrirlo.

8. ESPECIFICACIONES TÉCNICAS

Modelo: GrandHeat 2500 Flatbed Touch Black/ GrandHeat 2500 Flatbed Touch White

Referencia: 01405/ 01675

Potencia nominal de entrada: 1270 W

Potencia nominal de salida: 800 W

Voltaje: 230-240 V ~

Frecuencia: 50 Hz

Capacidad: 25L

Las especificaciones técnicas pueden cambiar sin notificación previa para mejorar la calidad del producto.

Fabricado en China | Diseñado en España

9. RECICLAJE DE ELECTRODOMÉSTICOS



Este símbolo indica que, de acuerdo con las normativas aplicables, el producto y/o la batería deberán desecharse de manera independiente de los residuos domésticos. Cuando este producto alcance el final de su vida útil, deberás extraer las pilas/baterías/acumuladores y llevarlo a un punto de recogida designado por las autoridades locales.

Para obtener información detallada acerca de la forma más adecuada de desechar sus aparatos eléctricos y electrónicos y/o las correspondientes baterías, el consumidor deberá contactar con las autoridades locales.

El cumplimiento de las pautas anteriores ayudará a proteger el medio ambiente.

10. GARANTÍA Y SAT

Cecotec responderá ante el usuario o consumidor final de cualquier falta de conformidad que exista en el momento de la entrega del producto en los términos, condiciones y plazos que establece la normativa aplicable.

Se recomienda que las reparaciones se efectúen por personal especializado.

Si detecta una incidencia con el producto o tiene alguna consulta, póngase en contacto con el Servicio de Asistencia Técnica oficial de Cecotec a través del número de teléfono +34 96 321 07 28.

11. COPYRIGHT

Los derechos de propiedad intelectual sobre los textos de este manual pertenecen a CECOTEC INNOVACIONES, S.L. Quedan reservados todos los derechos. El contenido de esta publicación no podrá, ni en parte ni en su totalidad, reproducirse, almacenarse en un sistema de recuperación, transmitirse o distribuirse por ningún medio (electrónico, mecánico, fotocopia, grabación o similar) sin la previa autorización de CECOTEC INNOVACIONES, S.L.

1. PARTS AND COMPONENTS

Fig. 2 1.

1. Control panel
2. Display
3. Door
4. Door handle

Control panel

Fig. 2 2

1. Automatic menus
2. Time/weight knob
3. Power icon
4. Defrost
5. Clock
6. Pause/Cancel
7. Reheat
8. Start/+30 sec

2. BEFORE USE

- Take the appliance out of the box. If the microwave has a protective film, tear it off before starting operation. Check carefully if there is any damage, and if there is, immediately notify the Technical Support Service.
- This appliance is packaged in a way as to protect it during transport. Take the device out of its box and remove all packaging materials. You can keep the original box and other packaging elements in a safe place. This will help you prevent damage to the device when transporting it in the future. In case the original packaging is disposed of, make sure all packaging materials are recycled accordingly.
- Make sure all parts and components are included and in good conditions. If there is any piece missing or in bad conditions, contact the official Cecotec Technical Support Service immediately.

Box content

- Microwave
- Instruction manual

- The appliance must be placed on a flat, stable, and dry place and kept away from corrosive materials, heat, and humidity, such as gas burners or water.

- The appliance must be placed in such way that the plug is accessible, and the socket must be properly earthed to avoid electric shocks.
- Make sure to close the microwave door for proper operation.
- In case there is any manufacturing remains in the microwave cavity or on the heating elements, leave the microwave open to ensure good ventilation. In such case, it is recommended to heat a glass of water at high power for several times.
- Warning: do not remove the light brown mica cover that is attached to the microwave cavity to protect the magnetron.

3. PRODUCT INSTALLATION

Worktop installation



- Place the appliance on a flat, stable surface.
- The minimum installation height is 85 mm.
- The rear of the appliance must be placed against a wall.
- Leave a minimum clearance of 20 cm above the microwave, a minimum clearance of 5 cm is required between the microwave and any adjacent walls.
- Do not remove the feet from the bottom of the microwave.
- Blocking the intake and/or outlet openings can damage the microwave.
- Place the microwave as far away from radios and TV as possible. Using the microwave nearby may cause interference to your radio or TV reception.
- Plug the appliance into a power supply.

Warning

Do not install the microwave on top of heat-generating appliances or cooking plates. If installed near or over a heat source, the microwave could get damaged, thus voiding the warranty.

4. OPERATION

Clock settings

1. When the device is plugged in, it will beep once.
2. Press the  icon to set the time. The hour digits will flash.
3. Turn the knob to set the correct time, between 00 and 23.
4. Press the  icon. The minutes digits will flash.
5. Turn the knob to set the correct minutes, between 00 and 59.
6. Press the  icon to save the time settings.

Please note

If the clock is not set, the current time will not be displayed when the device is turned on.

ENGLISH

During the process of clock setting, press the  icon to go back to the previous status automatically.

Timer

Turn the time/weight knob to increase or decrease the cooking time.





Please note

If the clock has been set (24-hour system), the display will show the current time.

Pause/Cancel

During the cooking process press the  icon once to pause or twice to cancel the cooking process. During the configuration of the cooking settings, press the icon to cancel the settings.



Microwave cooking

1. Tap the  icon once. The screen will display "P100".
2. Tap the  icon several times to select the microwave power, from P100 to P20.
3. Press the  icon to confirm.
4. Turn the knob to select the desired cooking time. The set time should be 0:05-60:00.
5. Press the  icon to start cooking.



Microwave power chart

| Press | 1 time | 2 times | 3 times | 4 times | 5 times |
|-----------------|--------|---------|---------|---------|---------|
| Microwave power | P100 | P80 | P60 | P40 | P20 |



Defrost by weight

1. Press the  weight icon once, the display will show "dEF1".
2. Turn the knob to select the weight of the food to be defrosted.
3. The weight must be between 100 and 2000 g.
4. Press the  icon to start the defrost process.

Defrost by time



1. Touch the  time icon, the display will show "dEF2".
2. Press the "+" or "-" icon to select the desired defrosting time.
3. The maximum time is 60 minutes.
4. Press the  icon to start the defrost process.

Reheat

The Reheat function is used to reheat cooked food. Press the  icon to activate this function. The display will cycle through 0.2 kg, 0.4 kg, 0.6 kg. Once the weight is selected, press the 

icon to start reheating food.

Express cooking

1. In standby mode, press the  icon to operate the appliance at 100 % power level for 30 seconds. Each touch on the same icon will increase the cooking time by 30 seconds. The maximum time is 60 minutes
2. Turn the time knob to select the desired cooking time. After setting the cooking time, press the  icon to start cooking at 100 % power level.
3. During operation, each touch on the same icon will increase the cooking time by 30 seconds.

Please note

This option is not available in Weight defrost or Auto menu cooking modes.





Multi-sequence cooking

A maximum of 2 sequences can be set for a cooking process. If one of the sequences included is defrosting, it should be set as the first one.



Please note

Auto menu and Express cooking menu cannot be set as one of the multi-sequences.



Example: defrost food for 5 minutes, then cook with 80 % microwave power for 7 minutes.

1. Touch the  weight icon, the display will show "dEF2".
2. Turn the time knob to select 5 defrost minutes.
3. Press the  icon twice to select 80 % microwave power.
4. Press the  icon to confirm.
5. Turn the time knob to set the cooking time to 7 minutes.
6. Press the  icon to start cooking.

Checking settings

- During operation, press the  icon, the current power level will be displayed for 3 seconds.
- During operation, press the  icon. The current time will be displayed for 3 seconds.

Child lock system

- In standby mode, hold down the  icon for 3 seconds. The device will emit a long beep indicating this function has been enabled.
- In standby mode, hold down the  icon for 3 seconds. The device will emit a long beep indicating this function has been enabled.

Pre-set menus

1. In standby mode, tap the corresponding icon to select the Auto menu function.
2. Turn the knob to set the weight.

ENGLISH

3. Press the  icon to start cooking.

Pre-set Menus:

| Menu | Weight | Display |
|------------|--------|---------|
| Pizza | 200 g | 200 |
| | 400 g | 400 |
| Meat | 250 g | 250 |
| | 350 g | 350 |
| | 450 g | 450 |
| Vegetables | 200 g | 200 |
| | 300 g | 300 |
| | 400 g | 400 |
| Potato | 200 g | 200 |
| | 400 g | 400 |
| | 600 g | 600 |
| Fish | 250 g | 250 |
| | 350 g | 350 |
| | 450 g | 450 |
| Popcorn | 50 g | 50 |
| | 85 g | 85 |
| | 100 g | 100 |

- The above information corresponds to food at 20-25 °C. If the food is at different temperatures, the cooking effect will be different. Adjust time and temperature according to the food's temperature.
- When cooking potatoes, for example, it is recommended to cover the food with a layer of wrap to prevent evaporation of water during cooking.
- The shape, weight and temperature of the food will affect the cooking process and results. When using the automatic cooking menu programme, please follow the conditions mentioned. If the cooking result is not satisfactory, modify settings.

Auto reminder

When the cooking or defrost process is completed, the device will emit 3 beeps. If the door is not opened or the  icon is not pressed, the microwave will continue to beep 3 times.

5. RECOMMENDATIONS FOR USE

- Watch the cooking time: cook for the shortest amount of time at first, and add more minutes if necessary. Over-cooking may result in smoke and burns.
- Cover food while cooking: covering the food you are going to cook avoids spattering and allows for a more even cooking.
- Flip or stir food during the cooking process.
- It is important to use materials and containers which are suitable and safe for microwave cooking. The table below shows which materials are suitable and which are not:

| Container material | Microwave | Warnings |
|------------------------|-----------|---|
| Browning dish | Yes | Follow the manufacturer's instructions. |
| Dinnerware | Yes | Suitable for microwaves only. Follow the manufacturer's instructions. Do not use cracked or chipped dishes. |
| Glass jars | Yes | Always remove the lid. Use them only to slightly heat food. Most glass jars are not heat resistant and may break. |
| Glassware | Yes | Heat-resistant microwave glassware only. Make sure there is no metallic trim. Do not use cracked or chipped dishes. |
| Microwave cooking bags | Yes | Follow the manufacturer's instructions. Do not close with a metal tie. Make slits to allow steam to escape. |
| Paper towels | Yes | Use to cover food for reheating and absorbing fat. Use with care for short-term cooking/warming only. |

ENGLISH

| | | |
|---------------------------------|-----|--|
| Baking paper | Yes | Use as a cover to prevent splattering or a wrap for steaming. |
| Plastic | Yes | Microwave-safe only. Follow the manufacturer's instructions. It must be labelled as "Microwave-safe". Some plastic containers soften, as the food inside gets hot. Boil-in bags and closed plastic bags should be cut or punctured slightly if indicated on the appliance. |
| Plastic wrap | Yes | Microwave-safe only. Use it to cover food during cooking and retain moisture. Do not allow plastic wrap to touch food. |
| Thermometers | Yes | Microwave-safe only (meat and candy thermometers). |
| Aluminium tray | No | May cause arcing. Move food into a microwave-safe dish or container. |
| Food carton with metal handle | No | May cause arcing. Move food into a microwave-safe dish or container. |
| Metal or metal-trimmed utensils | No | Metal shields the food from microwave energy. The metal trim could cause an electric arc. |
| Metal twist ties | No | May cause arcing. Move food into a microwave-safe dish or container. |
| Paper bags | No | May cause a fire in the microwave. |

| | | |
|--------------|----|--|
| Plastic foam | No | Plastic foam may melt or contaminate the liquid inside when exposed to high temperature. |
| Wood | No | Wood will dry out when used in the microwave and may split or crack. |

6. CLEANING AND MAINTENANCE

- The appliance, as well as food remains, must be cleaned, and removed regularly.
- Unplug the cord from the power supply before cleaning. Do not immerse the appliance in water or any other liquid during cleaning.
- The lack of maintenance and cleaning of the product may cause a deterioration on its surface and affect its lifespan.
- Do not use strong detergents, powder abrasives, or metal brushes to clean the appliance.
- Do not remove the mica plate.
- When the microwave has been used for a long time, some strong odours may arise from inside. To eliminate these odours, you can use any of the following options:
 1. Place several lemon slices in a cup and heat them at high power for 2 or 3 minutes.
 2. Place a cup of red tea inside the microwaves and heat it at high power for 2 or 3 minutes.
 3. Place orange peels inside the microwaves and heat them at high power for 1 minute.
- Use a soft, damp cloth to clean the gaskets, door, interior walls, and turntable.

7. TROUBLESHOOTING

| Problem | Cause | Solution |
|--|---|---|
| The device stops working or does not turn on | The power cord is not properly plugged. | Disconnect it and connect it again after 10 seconds. |
| | Fuse blow or short circuit. | Contact the official Cecotec Technical Support Service. |
| | Faulty power outlet. | Test the power outlet with a different device. |
| The device does not heat | The door is not closed properly. | Close the door properly. |

ENGLISH

If none of these situations match your problem, do not attempt to disassemble or repair the device by yourself. Repairs carried out by unqualified persons may result in injury or serious malfunctions. Contact the official Cecotec Technical Support Service. The repair must be carried out by an authorised technician, and you must use only original spare parts.

Unauthorised self-maintenance or maintenance will affect the safe use of the product and the application of the warranty policy.

NOTE:

Any electrical repairs to this appliance must conform to local and/or state laws. Please contact the official Cecotec Technical Support Service in case of doubt and before carrying out any of the above operations. Always disconnect the device from the power supply when opening it.

8. TECHNICAL SPECIFICATIONS

Model: GrandHeat 2500 Flatbed Touch Black/ GrandHeat 2500 Flatbed Touch White

Product reference: 01405/ 01675

Rated input power: 1270 W

Rated output power: 800 W

Voltage: 230-240 V ~

Frequency: 50 Hz

Capacity: 25 L

Technical specifications may change without prior notification to improve product quality.
Made in China | Designed in Spain

9. DISPOSAL OF OLD ELECTRICAL AND ELECTRONIC APPLIANCES



This symbol indicates that, according to the applicable regulations, the product and/or battery must be disposed of separately from household waste. When this product reaches the end of its shelf life, you should dispose of the cells/batteries/accumulators and take them to a collection point designated by the local authorities.

Consumers must contact their local authorities or retailer for information concerning the correct disposal of old appliances and/or their batteries. Compliance with the above guidelines will help protecting the environment.

10. TECHNICAL SUPPORT AND WARRANTY

Cecotec shall be liable to the end user or consumer for any lack of conformity that exists at the time of delivery of the product under the terms, conditions, and deadlines established by the applicable regulations.

It is recommended that repairs be carried out by qualified personnel.

If at any moment you detect any problem with your product or have any doubt, do not hesitate to contact the official Cecotec Technical Support Service at +34 963 210 728.

11. COPYRIGHT

The intellectual property rights over the texts in this manual belong to CECOTEC INNOVACIONES, S.L. All rights reserved. The contents of this publication may not, in whole or in part, be reproduced, stored in a retrieval system, transmitted, or distributed by any means (electronic, mechanical, photocopying, recording or similar) without the prior authorization of CECOTEC INNOVACIONES, S.L.

1. PIÈCES ET COMPOSANTS

Img. 1.

1. Panneau de contrôle
2. Écran
3. Porte
4. Poignée de la porte

Panneau de contrôle

Img. 2

1. Menus automatiques
2. Sélecteur de temps/poids
3. On/Off
4. Décongeler
5. Horloge
6. Pause/Annuler
7. Réchauffer
8. Start/+30 sec

2. AVANT UTILISATION

- Sortez l'appareil de sa boîte. Si le micro-ondes possède un plastique protecteur, veuillez l'enlever avant d'utiliser le produit. Inspectez l'appareil pour vérifier qu'il n'y ait aucun dommage visible. Si vous observez un dommage visible, contactez immédiatement le Service d'Assistance Technique de Cecotec.
- Cet appareil possède un emballage conçu pour le protéger pendant son transport. Sortez l'appareil de sa boîte et retirez tout le matériel qui compose l'emballage. Rangez la boîte d'origine et le reste des éléments provenant de l'emballage dans un endroit sûr pour éviter d'endommager l'appareil si vous devez le transporter à l'avenir. Si vous devez vous défaire de l'emballage d'origine, assurez-vous de recycler tous les éléments correctement.
- Assurez-vous que toutes les pièces et les composants sont inclus et en bon état. S'il manque une pièce, une partie, un accessoire ou que l'appareil ou ses accessoires ne sont pas en bon état, veuillez contacter le Service Après-Vente officiel de Cecotec.

Contenu de la boîte

- Micro-ondes
- Manuel d'instructions

- Placez le produit sur une surface plate, stable et sèche, loin de tout type d'élément corrosif,

de la chaleur ou de l'humidité.

- Afin d'éviter des décharges électriques, le micro-ondes doit être installé de manière à ce que la prise soit accessible, garantissant une prise de terre efficace en cas de fuite de courant.
- La porte du micro-ondes doit être fermée pour qu'il puisse fonctionner.
- Si vous détectez des restes de produits provenant de la fabrication à l'intérieur de l'appareil ou au niveau des résistances, maintenez la porte ouverte pour assurer une bonne ventilation. Il est recommandé de réchauffer un verre d'eau plusieurs fois à haute température.
- Avertissement : n'enlevez pas la plaque en mica qui protège le magnétron.

3. INSTALLATION DU PRODUIT

Installation sur un plan de travail



- Placez l'appareil sur une surface plate et stable.
- La hauteur d'installation minimale doit être de 85 mm.
- La partie arrière de l'appareil doit être placée contre au mur.
- Laissez un espace minimum de 20 cm au-dessus du micro-ondes, 5 cm entre le micro-ondes et les murs adjacents.
- N'enlevez pas les pieds de support.
- Le blocage des entrées et sorties d'air pourrait endommager le micro-ondes.
- Placez le micro-ondes loin des radios et des télévisions. Le fonctionnement du micro-ondes peut provoquer des interférences avec votre radio, ou télévision.
- Branchez l'appareil sur une prise de courant.

Avertissement

N'installez pas le micro-ondes sur des appareils qui génèrent de la chaleur ni sur des plaques de cuisson. L'installation de l'appareil à côté ou au-dessus de sources de chaleur peut l'endommager et la garantie sera annulée.

4. FONCTIONNEMENT

Réglages de l'heure

1. Lorsque vous allumez l'appareil, il bipera une fois.
2. Touchez l'icône  pour configurer l'heure. Les chiffres de l'heure clignoteront.
3. Tournez le sélecteur jusqu'à configurer l'heure correcte, entre 00 et 23.
4. Touchez l'icône . Les chiffres des minutes clignoteront.
5. Tournez le sélecteur jusqu'à configurer les minutes correctement, entre 00 et 59.
6. Touchez l'icône  pour enregistrer les réglages de l'heure.

FRANÇAIS

Note

Si l'heure n'est pas configurée, l'appareil ne montrera pas l'heure actuelle lors de la connexion. Pendant le processus de configuration de l'heure, appuyez sur l'icône  pour retourner à l'état initial automatiquement.

Minuterie

Tournez le sélecteur de temps/poids pour augmenter ou diminuer le temps de cuisson.

Note

Si l'horloge est configurée (système 24 heures), l'écran affichera l'heure actuelle.

Pause/Annuler

Appuyez 1 fois sur  lors du processus de cuisson pour mettre en pause la cuisson, et 2 fois pour l'annuler. Pendant la configuration des réglages de cuisson, appuyez sur le bouton pour annuler les réglages

Cuisiner avec le micro-ondes







1. Touchez 1 fois l'icône . L'écran affichera « P100 ».
2. Touchez l'icône  plusieurs fois afin de sélectionner la puissance souhaitée, de P100 jusqu'à P20.
3. Touchez l'icône  pour confirmer.
4. Tournez le sélecteur pour établir le temps de cuisson souhaité. Le temps doit être compris entre 00:05 et 60:00.
5. Touchez l'icône  pour démarrer le micro-ondes

Tableau des puissances du micro-ondes

| Appuyez | 1 fois | 2 fois | 3 fois | 4 fois | 5 fois |
|-----------------------|--------|--------|--------|--------|--------|
| Puissance micro-ondes | P100 | P80 | P60 | P40 | P20 |

Décongeler par poids



1. Touchez une fois l'icône  (selon le poids) ; l'écran affichera « dEF1 ».
2. Tournez le sélecteur pour établir le poids de décongélation souhaité.
3. Le poids doit osciller entre 100-2000 g.
4. Touchez l'icône  pour démarrer le processus de décongélation.

Décongélation en fonction du temps



1. Touchez l'icône  (selon le temps) ; l'écran affichera « dEF2 ».
2. Touchez l'icône « + » ou « - » pour sélectionner le temps de décongélation souhaité.
3. Le temps maximum est de 60 min

4. Touchez l'icône  pour démarrer le processus de décongélation.

Réchauffer

La fonction de réchauffer sert à chauffer les aliments. Appuyez sur  pour activer cette fonction. L'écran affichera en cycle : 0,2 kg - 0,4 kg - 0,6 kg. Une fois le poids sélectionné, appuyez sur  pour que le micro-ondes commence à réchauffer.

Cuisson express

1. En mode Standby, touchez l'icône  pour mettre le micro-ondes en fonctionnement avec la puissance à 100 % pendant 30 secondes. Chaque fois que vous touchez l'icône, le temps de cuisson augmente de 30 secondes. Le temps maximum est de 60 min
2. Tournez le sélecteur du temps pour régler le temps de cuisson. Lorsque vous avez sélectionné le temps de cuisson, appuyez sur l'icône  pour commencer à cuisiner avec la puissance à 100 %.
3. Pendant le fonctionnement, chaque fois que vous touchez l'icône, le temps de cuisson augmente de 30 secondes.

Note

Cette option n'est pas disponible avec le mode de décongélation selon le poids ni avec le menu automatique.





Cuisson par multiples séquences

Vous pouvez configurer jusqu'à 2 séquences par processus de cuisson. Si une des séquences est de décongélation, celle-ci doit être configurée comme la première séquence.



Note

Le menu automatique et la fonction de cuisson express ne peuvent pas être configurés en tant que séquence.

Exemple : cuisiner les aliments avec la puissance 80 %, pendant 5 minutes, puis les cuisiner au micro-ondes pendant 7 minutes.

1. Touchez l'icône  (selon le poids) ; l'écran affichera « dEF2 ».
2. Tournez le sélecteur pour établir le temps de décongélation en 5 minutes.
3. Touchez l'icône  2 fois pour sélectionner la puissance du micro-ondes 80 %.
4. Touchez l'icône  pour confirmer.
5. Tournez le sélecteur du temps pour configurer 7 minutes de cuisson.
6. Touchez l'icône  pour démarrer le micro-ondes.



Pour vérifier les paramètres

- Pendant le fonctionnement, touchez l'icône . La puissance actuelle s'affichera sur l'écran pendant 3 secondes.
- Pendant le fonctionnement, touchez l'icône . L'heure actuelle s'affichera sur l'écran

FRANÇAIS

pendant 3 secondes.

Système de blocage pour les enfants

- En mode Standby, appuyez sur l'icône  pendant 3 secondes. L'appareil émettra un long bip indiquant que la fonction a été activée.
- En mode Standby, appuyez sur l'icône  pendant 3 secondes. L'appareil émettra un long bip indiquant que la fonction a été désactivée.

Menu automatique

1. Depuis le mode Standby, touchez l'icône correspondante pour sélectionner la fonction de menu automatique.
2. Tournez le sélecteur pour configurer le poids.
3. Touchez l'icône  pour démarrer le micro-ondes.

Menus automatiques

| Menu | Poids | Écran |
|-----------------|-------|-------|
| Pizza | 200 g | 200 |
| | 400 g | 400 |
| Viande | 250 g | 250 |
| | 350 g | 350 |
| | 450 g | 450 |
| Légumes | 200 g | 200 |
| | 300 g | 300 |
| | 400 g | 400 |
| Pommes de terre | 200 g | 200 |
| | 400 g | 400 |
| | 600 g | 600 |
| Poisson | 250 g | 250 |
| | 350 g | 350 |
| | 450 g | 450 |
| Pop-corn | 50 g | 50 |
| | 85 g | 85 |
| | 100 g | 100 |

- Les données du tableau correspondent à des aliments à une température de 20-25 °C. Si l'aliment est à une température différente, l'effet du processus de cuisson sera différent. Réglez le temps ou la température selon la température des aliments.
- Lors de la cuisson des pommes de terre, par exemple, il est recommandé de recouvrir les aliments avec du papier de cuisine pour éviter que l'eau ne s'évapore pendant le processus.
- La forme, le poids et la température des aliments influent sur le processus et les résultats de la cuisson. Lorsque vous utilisez des programmes ou des menus de cuisson automatique, suivez les instructions. Si le résultat ne vous plaît pas, ajustez les paramètres.

Rappel automatique

Une fois le processus de cuisson ou de décongélation terminé, l'appareil émet trois bips. Si la porte est ouverte ou vous n'appuyez pas sur , le micro-ondes continuera de biper 3 fois.

5. RECOMMANDATIONS D'UTILISATION

- Surveillez le temps de cuisson : commencez par cuisiner les aliments le minimum de temps possible puis ajoutez plus de temps si besoin. Réchauffer les aliments en excès peut provoquer l'apparition de fumée ou causer des brûlures.
- Recouvrez les aliments pendant qu'ils cuisent : recouvrir les aliments évite les éclaboussures et permet une cuisson plus uniforme.
- Retournez ou remuez les aliments pendant le processus de cuisson.
- Il est important d'utiliser des matériaux et récipients compatibles pour une utilisation sécurisée du micro-ondes. Dans le tableau suivant, vous pourrez observer quels sont les matériaux qui conviennent et ceux qui ne conviennent pas :

| Matériau du récipient | Micro-ondes | Avertissements |
|-----------------------|-------------|---|
| Assiette pour dorer | Oui | Suivez les instructions du fabricant. |
| Vaisselle | Oui | Elle doit être compatible pour une utilisation au micro-ondes. Suivez les instructions du fabricant. N'utilisez pas d'assiettes fissurées ou ébréchées. |
| Bols en verre | Oui | Enlevez toujours le couvercle. Utilisez-les seulement pour chauffer légèrement les aliments. La plupart des bols en verre ne sont pas résistants à la chaleur et peuvent se casser. |

FRANÇAIS

| | | |
|----------------------------------|-----|--|
| Vaisselle en verre | Oui | Vaisselle en verre résistante à la chaleur qui convient pour un nettoyage au lave-vaisselle. Assurez-vous qu'il n'y a pas d'éléments décoratifs métalliques. N'utilisez pas d'assiettes ni de matériaux fissurés ou ébréchés. |
| Sacs de cuisson pour micro-ondes | Oui | Suivez les instructions du fabricant. N'utilisez pas de fermetures métalliques. Faites de petites entailles pour laisser sortir la vapeur. |
| Papier essuie-tout | Oui | Utilisez-le pour recouvrir les aliments lorsque vous les réchauffez et pour qu'il absorbe la graisse. Utilisez-le sous surveillance pour cuire ou chauffer les aliments pendant peu de temps. |
| Papier sulfurisé | Oui | Utilisez-le pour recouvrir les aliments et éviter les éclaboussures ou pour cuire à la vapeur. |
| Plastique | Oui | Il doit être compatible pour une utilisation au micro-ondes. Suivez les instructions du fabricant. Il doit être étiqueté comme « convient au micro-ondes ». Quelques récipients en plastique se ramollissent lorsque la nourriture est chauffée à l'intérieur. Les sacs pour faire bouillir et les sacs en plastique fermés doivent être coupés ou perforés légèrement si cela est indiqué sur le produit. |
| Emballage en plastique | Oui | Il doit être compatible pour une utilisation au micro-ondes. Utilisez-le pour recouvrir les aliments et retenir l'humidité. Le plastique ne doit pas toucher les aliments. |
| Thermomètres | Oui | Utilisez un qui convienne pour une utilisation au micro-ondes (thermomètre pour viandes et sucreries). |
| Plateau en aluminium | Non | Il pourrait se courber. Passez les aliments à une assiette ou à un récipient qui convient au micro-ondes. |

| | | |
|---|-----|---|
| Récipient en carton avec anse métallique | Non | Il pourrait se courber. Passez les aliments à une assiette ou à un récipient qui convient au micro-ondes. |
| Ustensiles métalliques ou avec des éléments décoratifs en métal | Non | Le métal dévie l'énergie dirigée vers la nourriture. L'enjoliveur métallique pourrait provoquer un arc électrique. |
| Fermetures en fil métallique | Non | Il pourrait se courber. Passez les aliments à une assiette ou à un récipient qui convient au micro-ondes. |
| Sacs en papier | Non | Ils pourraient tordre et provoquer des flammes à l'intérieur du micro-ondes. |
| Récipient alimentaire en mousse de polystyrène | Non | La mousse pourrait fondre et contaminer le liquide de l'intérieur lorsqu'elle est exposée à des températures élevées. |
| Bois | Non | Le bois pourrait sécher à l'intérieur du micro-ondes et se casser ou se crevasser. |

6. NETTOYAGE ET ENTRETIEN

- Le micro-ondes et les restes de nourriture doivent être nettoyés périodiquement.
- Débranchez le câble de la prise de courant avant de commencer le nettoyage. Ne submergez pas l'appareil dans l'eau ni dans aucun autre type de liquide pendant le nettoyage.
- Le manque d'entretien et de nettoyage du micro-ondes peut provoquer la détérioration de sa surface et affecter sa durée de vie.
- N'utilisez pas de produits de nettoyage forts, de substances abrasives ni de brosses métalliques pour nettoyer le micro-ondes.
- Ne retirez pas la plaque en mica.
- Après une utilisation prolongée du micro-ondes, de fortes odeurs peuvent apparaître à l'intérieur du micro-ondes. Pour éliminer ces odeurs, vous pouvez procéder comme suit :
 1. Placez un verre avec plusieurs rondelles de citron à l'intérieur du micro-ondes puis réchauffez-le à puissance élevée pendant 2 ou 3 minutes.
 2. Placez un verre de thé rouge à l'intérieur du micro-ondes puis réchauffez-le à puissance élevée pendant 2 ou 3 minutes.
 3. Placez des écorces d'orange à l'intérieur du micro-ondes et réchauffez-les à puissance élevée pendant 1 minute.

FRANÇAIS

- Utilisez un chiffon propre, doux et humide pour nettoyer les joints, la porte, les parois intérieures et le plateau tournant.

7. RÉOLUTION DE PROBLÈMES

| Problème | Cause | Solution |
|--|---|---|
| L'appareil s'arrête ou ne s'allume pas | Le câble d'alimentation n'est pas correctement branché. | Débranchez-le et branchez-le à nouveau après 10 secondes. |
| | Fusible fondu ou court-circuité. | Contactez le Service Après-Vente Officiel de Cecotec. |
| | Prise de courant défectueuse. | Vérifiez que la prise fonctionne en branchant un autre appareil sur elle. |
| L'appareil ne chauffe pas. | La porte n'est pas bien fermée. | Fermez bien la porte. |

Si aucune de ces situations ne correspond à votre problème, n'essayez pas de démonter ou de réparer le micro-ondes vous-même. Les réparations effectuées par des personnes inexpérimentées peuvent entraîner des blessures ou des mauvais fonctionnements. Veuillez contacter le Service d'Assistance Technique officiel de Cecotec. La réparation doit être effectuée par un technicien autorisé et seules des pièces de rechange originales doivent être utilisées.

L'entretien non autorisé compromet l'utilisation sûre du produit et l'application de la politique de garantie.

NOTES :

Toute réparation électrique de cet appareil doit être conforme aux normes locales, nationales et fédérales. En cas de doute et avant d'effectuer l'une des opérations ci-dessus, veuillez contacter le Service d'Assistance Technique officiel de Cecotec. Débranchez toujours l'appareil de l'alimentation électrique avant de l'ouvrir.

8. SPÉCIFICATIONS TECHNIQUES

Modèle : GrandHeat 2500 Flatbed Touch Black/ GrandHeat 2500 Flatbed Touch White

Référence : 01405/ 01675

Puissance nominale d'entrée : 1270 W

Puissance nominale de sortie : 800 W

Voltage : 230-240 V ~

Fréquence : 50 Hz

Capacité : 25 L

Les spécifications techniques peuvent être modifiées sans notification préalable afin d'améliorer la qualité du produit.

Produit fabriqué en Chine | Conçu en Espagne

9. RECYCLAGE DES ÉLECTROMÉNAGERS



Ce symbole indique que, conformément à la réglementation en vigueur, le produit et/ou la batterie doivent être éliminés séparément des déchets municipaux. Lorsque ce produit atteint la fin de sa vie utile, vous devez retirer les piles ou batteries et les apporter à un point de collecte désigné par les autorités locales.

Pour obtenir des informations détaillées sur la manière la plus adéquate de vous débarrasser de vos appareils électriques et électroniques et/ou des batteries correspondantes, vous devez contacter les autorités locales.

Le respect des lignes directrices susmentionnées contribuera à la protection de l'environnement.

10. GARANTIE ET SAV

Cecotec est responsable envers l'utilisateur final ou le consommateur de tout défaut de conformité existant au moment de la livraison du produit dans les termes, conditions et délais établis par la réglementation applicable.

Il est recommandé que les réparations soient effectuées par du personnel qualifié.

Si vous détectez un incident ou un problème avec le produit, vous devez contacter le Service Après-Vente officiel de Cecotec au +34 9 63 21 07 28.

11. COPYRIGHT

Les droits de propriété intellectuelle des textes de ce manuel appartiennent à CECOTEC INNOVACIONES, S.L. Tous droits réservés. Le contenu de cette publication ne peut être, en totalité ou en partie, reproduit, stocké dans un système de récupération de données, transmis ou distribué par quelque moyen que ce soit (électronique, mécanique, photocopie, enregistrement ou similaire) sans l'autorisation préalable de CECOTEC INNOVACIONES, S.L.

1. TEILE UND KOMPONENTEN

Abb. 1.

1. Bedienfeld
2. Display
3. Tür
4. Türgriff

Bedienfeld

Abb. 2

1. Automatische Menüs
2. Zeit/ Gewicht Wahlschalter
3. Ein/Aus
4. Auftauen
5. Uhr
6. Pause/Abbrechen
7. Aufwärmen
8. Start/+30 sec

2. VOR DEM GEBRAUCH

- Nehmen Sie das Gerät aus der Verpackung. Wenn die Mikrowelle ein Schutzplastik hat, entfernen Sie diese vor dem Gebrauch. Vergewissern Sie sich, dass das Produkt keine Schäden aufweist und benachrichtigen Sie im Falle eines Schadens sofort den Technischen Kundendienst von Cecotec.
- Dieses Gerät ist so verpackt, dass es während des Transports geschützt bleibt. Nehmen Sie das Gerät aus dem Karton und entfernen Sie das gesamte Verpackungsmaterial. Bewahren Sie die Verpackung an einem sicheren Ort auf, damit das Gerät nicht beschädigt wird, wenn Sie ihn später transportieren müssen. Wenn Sie die Originalverpackung entsorgen möchten, stellen Sie sicher, dass alle Artikel wiederverwerten.
- Prüfen Sie, ob die Lieferung vollständig und in gutem Zustand ist. Wenn die Lieferung fehlt oder nicht in gutem Zustand sind, kontaktieren Sie den technischen Kundendienst von Cecotec.

Vollständiger Inhalt

- Mikrowelle
- Diese Bedienungsanleitung
- Stellen Sie das Produkt an einen flachen, stabilen und trockenen Ort, fern von korrosivem

DEUTSCH

Material, Hitze oder Feuchtigkeit, wie z.B. Wasser- oder Gasbrenner.

- Um Stromschläge zu vermeiden, muss die Mikrowelle so installiert werden, dass der Stecker zugänglich ist und eine wirksame Erdung im Falle eines Stromausfalls gewährleistet ist.
- Die Mikrowellentür muss zum Betrieb geschlossen sein.
- Wenn Sie Produktrückstände im Produkt oder auf den Heizelementen feststellen, lassen Sie die Mikrowellentür offen, um eine gute Belüftung zu gewährleisten. Es ist ratsam, ein Glas Wasser mehrmals bei hoher Temperatur zu erhitzen.
- Hinweis: entfernen Sie nicht die Glimmerplatte, die das Magnetron im Inneren des Hohlraums der Mikrowelle schützt.

3. INSTALLATION DES PRODUKTS

Montage auf Arbeitsfläche



- Stellen das Gerät auf eine flache und stabile Oberfläche.
- Die minimale Einbauhöhe muss 85 mm betragen.
- Die Rückseite des Geräts sollte an eine Wand gestellt werden.
- Lassen Sie einen Mindestabstand von 20 cm oberhalb der Mikrowelle und 5 cm zwischen der Mikrowelle und den angrenzenden Wänden.
- Entfernen Sie nicht die Stützbeine der Unterseite der Mikrowelle.
- Die Abdeckung der Luftein- und -auslässe könnten die Mikrowelle beschädigen.
- Stellen Sie die Mikrowelle so weit wie möglich von Radios und Fernsehern entfernt auf. Der Betrieb der Mikrowelle könnte Interferenzen mit Radio und Fernsehen führen.
- Schließen Sie das Gerät an den Stromanschluss an.

Hinweis

Installieren Sie die Mikrowelle nicht auf wärmeerzeugenden Geräten oder Kochplatten. Wenn das Gerät in der Nähe von oder auf Wärmequellen installiert wird, kann es beschädigt werden und würde die Garantie erlöschen.

4. BEDIENUNG

Einstellungen der Uhrzeit

1. Wenn das Gerät angeschlossen ist, piept es einmal.
2. Berühren Sie das Symbol , um die Uhrzeit einzustellen. Die Stundenziffern blinken.
3. Drehen Sie den Wähler, bis die richtigen Stunden eingestellt ist, zwischen 00 und 23.
4. Berühren Sie das Symbol , Die Minutenziffern blinken.
5. Drehen Sie den Wähler, bis die richtigen Minuten eingestellt sind, zwischen 00 und 59.
6. Berühren Sie das Symbol , um die Zeiteinstellungen zu speichern.

Hinweis

Wenn die Uhrzeit nicht eingestellt ist, zeigt das Gerät nicht die aktuelle Uhrzeit an wenn Sie es Einschalten.

Drücken Sie während der Zeiteinstellung das Symbol , um automatisch in den Startpunkt zurückzukehren.



Timer

Drehen Sie den Zeit-/Gewichtswähler, um die Garzeit zu erhöhen oder zu verringern.





Hinweis

Wenn die Uhr eingestellt ist (24-Stunden-System), zeigt der Bildschirm die aktuelle Zeit an.

Pause/Abbrechen

Drücken Sie während des Garvorgangs die Taste  einmal, um den Vorgang zu unterbrechen, und zweimal, um ihn abzubrechen. Drücken Sie während der Konfiguration der Kocheinstellungen die Taste , um die Einstellungen abzubrechen.



Mit der Mikrowelle kochen

6. Berühren Sie das Symbol  einmal. Der Bildschirm zeigt "P100" an.
7. Berühren Sie wiederholt das Symbol , um die gewünschte Mikrowellenleistung von P100 bis P20 auszuwählen.
8. Berühren Sie das Symbol  zur Bestätigung.
9. Drehen Sie den Wahlschalter, um die Kochzeit zu wählen. Die Zeit sollte 0:05-60:00 sein.
10. Berühren Sie das Symbol , um den Betrieb zu starten.



Leistungstabelle der Mikrowelle

| Drücken Sie | 1 Mal | 2 Mal | 3 Mal | 4 Mal | 5 Mal |
|----------------------|-------|-------|-------|-------|-------|
| Mikrowellenleistung: | P100 | P80 | P60 | P40 | P20 |

Auftauen nach Gewicht



1. Berühren Sie das Symbol  einmal, auf dem Display erscheint „dEF1“.
2. Drehen Sie den Wahlschalter, um das gewünschte Abtaugewicht zu wählen.
3. Das Gewicht sollte zwischen 100-2000 Gramm sein.
4. Berühren Sie das Symbol , um das Auftauen zu starten.

Abtaugung nach Zeit



1. Berühren Sie das Symbol  und auf dem Bildschirm erscheint „dEF2“.
2. Berühren Sie das Symbol „+“ oder „-“, um die gewünschte Auftauzeit zu wählen.
3. Die Hochzeit beträgt 60 Minuten
4. Berühren Sie das Symbol , um das Auftauen zu starten.

DEUTSCH

Aufwärmen

Die Abtaufunktion dient zum Erwärmen von Speisen. Drücken Sie die Taste , um diese Funktion zu aktivieren. Das Display zeigt im Zyklus 0.2 kg, 0.4 kg, 0.6 kg an. Wenn das Gewicht ausgewählt ist, drücken Sie die Taste , um den Auftauvorgang zu starten.

Express-Kochen

1. Tippen Sie im Standby-Modus auf das Symbol , um das Gerät 30 Sekunden lang mit 100 % Leistung zu betreiben. Jedes Mal, wenn Sie das Symbol berühren, verlängert sich die Kochzeit 30 Sekunden. Die Hochzeit beträgt 60 Minuten
2. Drehen Sie die Timer, um die Garzeit einzustellen. Nachdem Sie die Garzeit ausgewählt haben, drücken Sie auf das Symbol , um den Garvorgang bei 100 % Leistung zu starten.
3. Während des Betriebs verlängert sich die Kochzeit 30 Sekunden jedes Mal, wenn Sie das Symbol berühren.

Hinweis

Diese Option ist in den Modus „Auftauen des Gewichts“ oder im „Automatisches Menü“ nicht verfügbar.





Multi-Sequenz-Kochen

Sie können bis zu 2 Sequenzen pro Kochprozess konfigurieren. Wenn eine der Sequenzen „Auftauung“ ist, muss diese als erste Sequenz eingestellt werden.



Hinweis

Das automatische Menü und die Expresskoch-Funktion können nicht als eine der Sequenzen konfiguriert werden.



Beispiel: Lebensmittel 5 Minuten auftauen lassen und dann 7 Minuten bei Leistung 80% kochen.

1. Berühren Sie das Symbol  nach Gewicht, auf dem Display wird „dEF2“ angezeigt.
2. Drehen Sie den Zeitwähler, um 5 Minuten Abtauung zu wählen.
3. Berühren Sie das Symbol  2 Mal, um 80 % Mikrowellenleistung auszuwählen.
4. Berühren Sie das Symbol  zur Bestätigung.
5. Drehen Sie die Timer, um 7 Minuten Garzeit einzustellen.
6. Berühren Sie das Symbol , um den Vorgang zu starten.

Um die Einstellung überprüfen

- Berühren Sie während des Betriebs das Symbol , die aktuelle Leistung wird 3 Sekunden lang auf dem Bildschirm angezeigt.
- Berühren Sie während des Betriebs das Symbol , die aktuelle Zeit wird 3 Sekunden lang auf dem Bildschirm angezeigt.

Sperrsystem für Kinder

- Halten Sie im Standby-Modus das Symbol  3 Sekunden lang gedrückt. Das Gerät gibt einen langen Piepton ab, der anzeigt, dass die Funktion angeschaltet wurde.
- Halten Sie im Standby-Modus das Symbol  3 Sekunden lang gedrückt. Das Gerät gibt einen langen Piepton ab, der anzeigt, dass die Funktion abgeschaltet wurde.

Automatisches Menü

1. Tippen Sie aus dem Standby-Modus auf die entsprechende Taste, um die automatische Menüfunktion auszuwählen.
2. Drehen Sie Schalter, um das Gewicht einzustellen.
3. Berühren Sie das Symbol , um den Vorgang zu starten.

Automatische Menüs

| Menü | Gewicht-Symbol | Display |
|------------|----------------|---------|
| Pizza | 200 g | 200 |
| | 400 g | 400 |
| Fleisch | 250 g | 250 |
| | 350 g | 350 |
| | 450 g | 450 |
| Gemüse | 200 g | 200 |
| | 300 g | 300 |
| | 400 g | 400 |
| Kartoffeln | 200 g | 200 |
| | 400 g | 400 |
| | 600 g | 600 |
| Fisch | 250 g | 250 |
| | 350 g | 350 |
| | 450 g | 450 |
| Popcorn | 50 g | 50 |
| | 85 g | 85 |
| | 100 g | 100 |

DEUTSCH

- Die Daten in der Tabelle beziehen sich auf Lebensmittel bei einer Temperatur von 20-25 °C. Wenn die Lebensmittel eine andere Temperatur haben, ist die Wirkung des Kochvorgangs unterschiedlich. Stellen Sie die Zeit oder Temperatur entsprechend der Temperatur der Speisen ein.
- z. B. bei Kartoffeln kochen, empfiehlt es sich, diese mit einer Lage Küchenpapier abzudecken, um zu verhindern, dass das Wasser während des Prozesses verdunstet.
- Die Form, das Gewicht und die Temperatur der Lebensmittel beeinflussen den Kochprozess und das Ergebnis. Wenn Sie automatische Kochprogramme oder Menüs verwenden, befolgen Sie die Anweisungen. Wenn das Ergebnis nicht Ihren Vorstellungen entspricht, passen Sie die Einstellungen an.

Automatische Erinnerung

Sobald der Koch- oder Auftauvorgang abgeschlossen ist, piept das Gerät 3 Mal. Wenn die Tür offen ist oder die Taste  nicht gedrückt wird, piept das Mikrowellengerät weiterhin 3 Mal.

5. EMPFEHLUNGEN

- Achten Sie auf die Garzeit: Beginnen Sie damit, den Lebensmitteln für die kürzeste Zeit und fügen Sie bei Bedarf mehr Zeit hinzu. Die Überhitzung von Lebensmitteln kann zu Rauch oder Verbrennungen führen.
- Decken Sie die Lebensmittel während des Kochens ab: Das Abdecken der Speisen vermeidet Spritzer und kocht gleichmäßiger.
- Drehen Sie oder rühren Sie um die Lebensmittel während des Kochvorgangs um.
- Es ist wichtig, kompatible Materialien und Behälter für den sicheren Mikrowelleneinsatz zu verwenden. In der folgenden Tabelle können Sie sehen, welche Materialien geeignet sind und welche nicht:

| Material des Behälters | Mikrowelle | Warnungen |
|------------------------|------------|---|
| Bräunungsschale | Ja | Folgen Sie bitte die Anweisungen des Herstellers. |
| Geschirr | Ja | Nur für Mikrowelle geeignet. Folgen Sie bitte die Anweisungen des Herstellers. Verwenden Sie keine rissigen oder abgesplitterten Platten. |
| Glaskannen | Ja | Entfernen Sie immer den Deckel. Verwenden Sie sie nur zum leichten Erhitzen von Speisen. Die meisten Glaskannen sind nicht hitzebeständig und könnten zerbrechen. |

| | | |
|-------------------------------------|------|--|
| Glasgeschirr | Ja | Hitzebeständiges Glasgeschirr und für die Mikrowelle geeignet. Vergewissern sie sich das es keine metallische Verzierung hat. Verwenden Sie keine beschädigte oder eingerissen Teller |
| Geeignete Beutel für die Mikrowelle | Ja | Folgen Sie bitte die Anweisungen des Herstellers. Verwenden Sie keine metallische Verschlüsse Schneiden Sie kleine Löcher für den Dampfauslass |
| Küchenpapier | Ja | Benutzen Sie dies für das Essen kurz aufzuwärmen oder das fett zu absorbieren. Benutzen Sie es unter Aufsicht, wenn Sie Lebensmittel für kurze Zeit kochen oder erhitzen. |
| Backpapier | Ja | Verwenden Sie dies für zum Abdecken und Spritzer vermieden oder Dampfaren. |
| Kunststoff | Ja | Nur für Mikrowelle geeignet. Folgen Sie bitte die Anweisungen des Herstellers. Es muss als "mikrowellensicher" gekennzeichnet sein. Einige Plastikbehälter erweichen, wenn Lebensmittel in ihnen erhitzt wird. Kochbeutel und geschlossene Plastikbeutel sollten leicht angeschnitten oder durchstochen werden, wenn dies auf dem Produkt angegeben ist. |
| Verpackungsplastik | Ja | Nur für Mikrowelle geeignet. Benutzen Sie dies für Lebensmitteln abzudecken und es so Feucht behalten. Lassen Sie nicht die Plastikfolie mit den Lebensmittel in Kontakt kommen. |
| Thermometer | Ja | Nur für Mikrowelle geeignet (Fleisch- und Süßthermometer). |
| Aluminium-Schale | Nein | Es könnte sich biegen. Geben Sie das Essen in eine mikrowellengeeignete Schüssel oder einen Behälter. |

DEUTSCH

| | | |
|--|------|---|
| Karton mit Metallgriff | Nein | Es könnte sich biegen. Geben Sie das Essen in eine mikrowellengeeignete Schüssel oder einen Behälter. |
| Metallische Utensilien oder mit Metallischer Verzierung. | Nein | Das Metall lenkt die Energie ab. Die Metallverschönerung könnte einen Lichtbogen verursachen. |
| Verschlüsse aus Metalldraht | Nein | Es könnte sich biegen. Geben Sie das Essen in eine mikrowellengeeignete Schüssel oder einen Behälter. |
| Kraft-Beutel | Nein | Es könnte Flammen in der Mikrowelle verursachen. |
| Schaumstoff-Lebensmittelbehälter | Nein | Schaumstoff kann bei hohen Temperaturen schmelzen und das Lebensmittel im Inneren kontaminieren. |
| Holz | Nein | Das Holz könnte in der Mikrowelle austrocknen und brechen bzw. reißen. |

6. REINIGUNG UND WARTUNG

- Sowohl das Gerät als auch die gebliebenen Lebensmittelreste müssen regelmäßig gereinigt werden.
 - Trennen Sie die Verbindung vom Strom bevor Sie reinigen. Tauchen Sie das Gerät nicht ins Wasser oder anderen Flüssigkeiten.
 - Mangelnde Wartung oder Reinigung des Produkts kann die Oberfläche verschlechtern und die Lebensdauer des Produkts beeinträchtigen.
 - Verwenden Sie keine starken Reinigungsmittel, Scheuermittel oder Metallbürsten, um das Gerät zu reinigen.
 - Entfernen Sie nicht die Glimmer-platte.
 - Nach längerem Gebrauch der Mikrowelle können im Inneren starke Gerüche auftreten. Um diese Gerüche zu beseitigen, können Sie eine der folgenden Möglichkeiten nutzen:
1. Stellen Sie ein Glas mit mehreren Zitronenscheiben in die Mikrowelle und 2 bis 3 Minuten hoch erhitzen.
 2. Stellen Sie ein Glas roten Tee in die Mikrowelle und erhitzen Sie ihn für 2 oder 3 Minuten bei hoher Leistung.

3. Stellen Sie mehreren Orangenschalen in die Mikrowelle und erhitzen Sie diese für 1 Minute.
- Verwenden Sie ein weiches, feuchtes Tuch, um die Dichtungen, die Tür, die Innenwände und den Drehteller zu reinigen.

7. PROBLEMBEHEBUNG

| Problem | Ursache | Lösung |
|--|---|--|
| Das Gerät lässt sich nicht einschalten oder hört plötzlich auf | Das Stromkabel ist an eine Stromversorgung nicht angeschlossen. | Trennen Sie es von dem Stromanschluss und stecken Sie ihn nach 10 Sekunden wieder ein. |
| | Sicherung durchgebrannt oder Kurzschluss. | Kontaktieren Sie den technischen Kundendienst von Cecotec. |
| | Fehlerhafter Stromanschluss | Prüfen Sie die Steckdose mit einem anderen Gerät. |
| Das Gerät heizt nicht | Die Tür ist nicht richtig zu. | Schließen Sie die Tür richtig. |

Wenn keine der genannten Situationen auf Ihr Problem zutrifft, versuchen Sie nicht, das Mikrowellengerät selbst zu zerlegen oder zu reparieren. Reparaturen, die von unerfahrenen Personen durchgeführt werden, können zu Verletzungen oder schwerwiegenden Fehlfunktionen führen. Kontaktieren Sie den offiziellen Technischen Kundendienst von Cecotec. Die Reparatur muss von einem autorisierten Techniker durchgeführt werden und es dürfen nur Originalersatzteile verwendet werden.

Unerlaubte Selbstwartung oder Instandhaltung beeinträchtigt die sichere Nutzung des Produkts und die Anwendung der Garantiebestimmungen.

HINWEIS:

Alle elektrischen Reparaturen an diesem Gerät müssen den örtlichen und/oder staatlichen Gesetzen entsprechen. Wenden Sie sich im Zweifelsfall an den Technischen Kundendienst von Cecotec, bevor Sie einen der oben genannten Schritte durchführen. Trennen Sie das Gerät immer von der Stromversorgung, wenn Sie es öffnen.

8. TECHNISCHE SPEZIFIKATIONEN

Modell: GrandHeat 2500 Flatbed Touch Black/ GrandHeat 2500 Flatbed Touch White

Referenz: 01405/ 01675

Eingangsleistung 1270 W

Ausgangsnennleistung 800 W

Spannung: 230-240 V~

Frequenz: 50 Hz

Fassungsvermögen: 25L

Die technischen Daten können ohne vorherige Ankündigung geändert werden, um die Produktqualität zu verbessern.

Hergestellt in China | Entworfen in Spanien

9. ENTSORGUNG VON ALTEN ELEKTROGERÄTEN



Dieses Symbol weist darauf hin, dass das Produkt und/oder die/der Batterie/ Akku gemäß den geltenden Vorschriften getrennt vom Haushaltsabfall entsorgt werden muss. Wenn dieses Produkt das Ende seiner Nutzungsdauer erreicht hat, sollten Sie die Batterien/Akkus entfernen und es zu einer von den örtlichen Behörden bestimmten Sammelstelle bringen.

Die Verbraucher müssen sich mit Ihren örtlichen Behörden oder Einzelhändlern in Verbindung setzen, um Informationen über die ordnungsgemäße Entsorgung ihrer Altgeräte und/ oder ihre Akkus zu erhalten.

Die Einhaltung der oben genannten Leitlinien trägt zum Schutz der Umwelt bei.

10. GARANTIE UND KUNDENDIENST

Cecotec haftet gegenüber dem Endnutzer oder Verbraucher für jegliche Konformitätsmängel, die zum Zeitpunkt der Lieferung des Produkts bestehen, gemäß den in den geltenden Vorschriften festgelegten Bedingungen und Fristen.

Es wird empfohlen, dass Reparaturen von qualifiziertem Personal durchgeführt werden.

Sollte unerwartet eine Störung auftreten oder haben Sie Fragen über Ihrem Produkt, können Sie sich mit dem Kundendienst in Verbindung setzen über die Telefonnummer: +34 96 321 07 28.

11. COPYRIGHT

Die geistigen Eigentumsrechte an den Texten in dieser Bedienungsanleitung liegen bei CECOTEC INNOVACIONES, S.L. Alle Rechte vorbehalten. Der Inhalt dieser Veröffentlichung darf ohne vorherige Genehmigung von CECOTEC INNOVACIONES, S.L. weder ganz noch teilweise vervielfältigt, in einem Wiederherstellungssystem gespeichert, übertragen oder verbreitet werden (elektronisch, mechanisch, Fotokopie, Aufzeichnung oder ähnliches).

1. PARTI E COMPONENTI

Fig. 1.

1. Pannello di controllo
2. Display
3. Sportello
4. Maniglia dello sportello

Pannello di controllo

Fig. 2

1. Menù automatici
2. Selettore del tempo/peso
3. On/Off
4. Scongelamento
5. Orologio
6. Stop/cancella
7. Riscaldamento
8. Start/+30 sec

2. PRIMA DELL'USO

- Rimuovere l'apparecchio dalla scatola. Qualora il microonde avesse una protezione in plastica, rimuoverla prima dell'uso. Verificare che il prodotto non sia danneggiato, in caso lo fosse contattare immediatamente il Servizio di Assistenza Tecnica di Cecotec.
- Questo apparecchio ha un imballaggio progettato per proteggerlo durante il trasporto. Estrarre l'apparecchio dalla scatola e rimuovere tutto il materiale presente nell'imballaggio. Conservare la scatola originale e gli altri elementi in un luogo sicuro per prevenire danni all'apparecchio in caso di necessità di trasportarlo in futuro. Se si desidera smaltire l'imballaggio originale, assicurarsi di riciclare tutti gli elementi in modo appropriato.
- Verificare che tutte le parti e componenti siano inclusi e in buono stato. Se uno di essi mancasse o non fosse in buone condizioni, contattare immediatamente il Servizio di Assistenza Tecnica ufficiale di Cecotec.

Contenuto della scatola

- Microonde
- Il presente manuale di istruzioni

- Collocare l'apparecchio su una superficie piana, stabile e asciutta, lontana da qualsiasi

materiale corrosivo, calore o umidità come ad esempio acqua o fornelli a gas.

- Al fine di evitare scariche elettriche, il microonde deve essere installato di modo che la spina sia accessibile e collegata ad una presa dotata di messa a terra.
- Perché il microonde possa funzionare, lo sportello deve essere chiuso.
- Se si trovano resti di prodotti di fabbricazione all'interno dell'apparecchio o nelle resistenze, mantenere aperto lo sportello del microonde per assicurare una buona ventilazione. È consigliabile riscaldare varie volte un bicchiere d'acqua ad alta temperatura.
- Avvertenza: non rimuovere la placca in mica che protegge il magnetron all'interno del microonde.

3. INSTALLAZIONE DELL'APPARECCHIO

Installazione sul piano da cucina



- Collocare l'apparecchio su una superficie piana e stabile.
- L'altezza minima di installazione deve essere di 85 mm.
- La parte posteriore dell'apparecchio deve essere collocata contro una parete.
- Lasciare uno spazio minimo libero di 20 cm sopra il microonde e 5 cm tra il microonde e le pareti adiacenti.
- Non rimuovere gli appoggi della parte inferiore del microonde.
- Il blocco di entrata e uscita d'aria potrebbe danneggiare il microonde.
- Collocare il microonde lontano da radio e televisori. Il funzionamento del microonde può causare interferenze con la radio e la televisione.
- Collegare l'apparecchio alla presa di corrente.

Attenzione

Non installare il microonde sopra apparecchi o piastre che generano calore. Installare il dispositivo vicino o sopra fonti di calore potrebbe danneggiarlo e annullare la garanzia.

4. FUNZIONAMENTO

Impostazioni/orologio

1. Quando il dispositivo viene collegato, suona una volta.
2. Toccare l'icona  per configurare l'ora. Le cifre dell'ora lampeggeranno.
3. Girare il selettore per configurare l'ora, da 00 a 23.
4. Toccare l'icona . Le cifre relative ai minuti lampeggeranno.
5. Girare il selettore per configurare l'ora, da 00 a 59.
6. Toccare l'icona  per salvare le impostazioni dell'ora.

ITALIANO

Nota bene

Se l'ora non è impostata, il dispositivo non mostrerà l'ora corrente all'accensione.

Durante il processo di configurazione dell'ora, premere l'icona  per tornare automaticamente allo stato iniziale.

Timer

Girare il selettore del tempo/peso per aumentare o diminuire il tempo di cottura.

Nota bene

Se l'orologio è impostato (sistema a 24 ore), il display mostrerà l'ora corrente.

Pausa/Annullare

Durante il processo di cottura, premere il tasto  per interrompere il funzionamento e 2 volte per annullare il processo. Durante la configurazione delle impostazioni, premere il tasto per annullare le impostazioni.

Cottura a microonde







1. Toccare una volta l'icona . Il display mostrerà «P100».
2. Toccare ripetutamente l'icona  per selezionare la potenza microonde desiderata, da P100 a P20.
3. Toccare l'icona  per confermare.
4. Girare il selettore per selezionare il tempo di cottura desiderato. Il tempo dovrà essere 0:05-60:00.
5. Toccare l'icona  per avviare il funzionamento.

Tabella di potenze del microonde

| Pulse | 1 volta | 2 volte | 3 volte | 4 volte | 5 volte |
|-------------------|---------|---------|---------|---------|---------|
| Potenza microonde | P100 | P80 | P60 | P40 | P20 |

Scongelamento in base al peso



1. Toccare l'icona  in base al peso: il display mostrerà «dEF1».
2. Girare il selettore per selezionare il tempo di scongelamento desiderato.
3. Il peso deve essere compreso da 100-2000 grammi.
4. Toccare l'icona  per iniziare il processo di scongelamento.

Scongelamento in base al tempo



1. Toccare l'icona  in base al tempo: il display mostrerà «dEF2».
2. Toccare l'icona "+" o "-" per selezionare il tempo di scongelamento desiderato.
3. Il tempo massimo è di 60 minuti

4. Toccare l'icona  per iniziare il processo di scongelamento.

Riscaldamento

La funzione riscaldare consente di riscaldare gli alimenti. Premere il tasto  per attivare questa funzione. Il display mostrerà in ciclo 0.2 kg, 0.4 kg, 0.6 kg. Una volta selezionato il peso, premere il tasto  per iniziare a riscaldare.

Cottura veloce

1. In modalità standby, toccare l'icona  per mettere il dispositivo in funzione a potenza 100% per 30 secondi. Ogni volta che si tocca l'icona, il tempo di cottura aumenterà in 30 secondi. Il tempo massimo è di 60 minuti
2. Girare il selettore del tempo per configurare il tempo di cottura. Selezionato il tempo di cottura, premere l'icona  per cominciare a cucinare a livello di potenza 100%.
3. Durante il funzionamento, ogni volta che si tocca l'icona, il tempo di cottura aumenterà in 30 secondi.

Nota bene

Questa opzione non è disponibile nella modalità di scongelamento secondo il peso e nel menù automatico.





Cottura a sequenza multipla

È possibile configurare fino a 2 sequenze secondo il processo di cottura. Se una delle sequenze è lo scongelamento, dovrà essere configurato come prima sequenza.



Nota bene

Il menù automatico e la funzione di cottura veloce non possono essere configurati come una delle sequenze.

Esempio: scongelare alimenti per 5 minuti e cucinarli a potenza microonde 80% per 7 minuti.



1. Toccare l'icona  in base al peso: il display mostrerà dEF2".
2. Girare il selettore del tempo per selezionare 5 minuti di scongelamento.
3. Toccare due volte l'icona  per selezionare la potenza del microonde 80%.
4. Toccare l'icona  per confermare.
5. Girare il selettore del tempo per configurare 7 minuti di cottura.
6. Toccare l'icona  per avviare il funzionamento.

Verificazione delle impostazioni

- Durante il funzionamento, toccare l'icona , la potenza del microonde attuale verrà mostrata sul display per 3 secondi.
- Durante il funzionamento, toccare l'icona : l'ora corrente verrà mostrata sul display per 3 secondi.

ITALIANO

Sistema di blocco per bambini

- In modalità Standby, mantenere premuta l'icona  per 3 secondi. Il dispositivo emetterà un bip lungo che indica l'attivazione della funzione.
- In modalità Standby, mantenere premuta l'icona  per 3 secondi. Il dispositivo emetterà un bip lungo che indica la disattivazione della funzione.

Menu automatico

1. Dalla modalità standby, toccare l'icona corrispondente per selezionare la funzione del menù automatico.
2. Girare il selettore per configurare il peso.
3. Toccare l'icona  per avviare il funzionamento.

Menù automatici

| Menu | Icona di peso | Display |
|------------------|---------------|---------|
| Pizza | 200 g | 200 |
| | 400 g | 400 |
| Carne | 250 g | 250 |
| | 350 g | 350 |
| | 450 g | 450 |
| Verdura | 200 g | 200 |
| | 300 g | 300 |
| | 400 g | 400 |
| Patate a strisce | 200 g | 200 |
| | 400 g | 400 |
| | 600 g | 600 |
| Pesce | 250 g | 250 |
| | 350 g | 350 |
| | 450 g | 450 |
| Pop corn | 50 g | 50 |
| | 85 g | 85 |
| | 100 g | 100 |

- I dati della tabella corrispondono agli alimenti a una temperatura di 20-25 °C. Se gli alimenti si trovano a una temperatura differente, l'effetto del processo di cottura sarà differente. Configurare il tempo o la temperatura in base alla temperatura degli alimenti.
- Per cucinare le patate, si consiglia di coprire gli alimenti con uno strato di carta da cucina per evitare che l'acqua evapori durante il processo.
- La forma, il peso e la temperatura degli alimenti ripercuoteranno sul processo di cottura e sui risultati. Quando vengono utilizzati programmi o menù di cottura automatici, seguire le indicazioni. Qualora non foste soddisfatti del risultato, regolare le configurazioni.

Promemoria automatico

Trascorso il tempo di cottura o di scongelamento, il dispositivo suonerà per 3 volte. Se lo sportello è aperto o non è possibile premere il tasto , il microonde continuerà a suonare per 3 volte.

5. CONSIGLI PER L'USO

- Monitorare il tempo di cottura: cominciare a cucinare gli alimenti per un minimo di tempo possibile e aggiungere più tempo qualora necessario. Riscaldare eccessivamente gli alimenti potrebbe causare la comparsa di fumo o che gli stessi si brucino.
- Coprire gli alimenti mentre si cucinano: coprendo gli alimenti si evitano schizzi e si cucinano in modo più uniforme.
- Girare o muovere gli alimenti una volta durante il processo di cottura.
- Utilizzare materiali e contenitori adatti a forni a microonde. La seguente tabella mostra quali sono i materiali adatti e non:

| Materiale | Microonde | Avvertenze |
|------------------|-----------|--|
| Piatto Crispy | Sì | Seguire le istruzioni indicate dal produttore. |
| Stoviglie | Sì | Adatte solamente a forni a microonde. Seguire le istruzioni indicate dal produttore. Non usare piatti crepati o scheggiati. |
| Caraffa in vetro | Sì | Rimuovere sempre il coperchio. Utilizzare solo per riscaldare delicatamente gli alimenti. La maggior parte dei barattoli di vetro non è resistente al calore e può rompersi. |

ITALIANO

| | | |
|---------------------------------|----|--|
| Stoviglia in vetro | Sì | Stoviglia in vetro resistente al calore e adatta all'uso in forno a microonde. Verificare che non vi siano elementi decorativi metallici. Non usare piatti né materiale crepato o scheggiato. |
| Sacchetti per forno a microonde | Sì | Seguire le istruzioni indicate dal produttore. Non utilizzare chiusure in metallo. Praticare piccoli tagli per la fuoriuscita di vapore. |
| Carta da cucina | Sì | Utilizzare per coprire alimenti quando li si riscalda o fare assorbire il grasso. Usare con attenzione quando si cucina o si riscalda il cibo per un breve periodo. |
| Carta da forno | Sì | Usare per coprire ed evitare schizzi o per cucinare al vapore. |
| Plastica | Sì | Solo adatta a forno a microonde. Seguire le istruzioni indicate dal produttore. Deve essere etichettata come "Adatto a microonde". Alcuni contenitori in plastica perdono la durezza al momento di riscaldare alimenti. I sacchetti per la bollitura e i sacchetti di plastica sigillati devono essere tagliati o forati leggermente se indicato sull'apparecchio. |
| Involucro in plastica | Sì | Solo adatto a forno a microonde. Utilizzare per coprire alimenti e assorbire l'umidità. Evitare che la pellicola trasparente entri a contatto con gli alimenti. |
| Termometri | Sì | Solo adatti a forno a microonde (termometri per carne o dolci). |
| Vassoio in alluminio | No | Potrebbe deformarsi. Trasferire gli alimenti in un piatto o recipiente adatto a forno a microonde. |
| Cartone con maniglia in metallo | No | Potrebbe deformarsi. Trasferire gli alimenti in un piatto o recipiente adatto a forno a microonde. |

| | | |
|--|----|---|
| Utensili in metallo o elementi decorativi in metallo | No | Il metallo devia l'energia diretta agli alimenti. Le finiture metalliche possono causare un arco elettrico. |
| Chiusura con fili metallici | No | Potrebbe deformarsi. Trasferire gli alimenti in un piatto o recipiente adatto a forno a microonde. |
| Sacchetti di carta | No | Potrebbero provocare fiamme all'interno del forno a microonde. |
| Recipiente in schiuma di polistirene | No | La schiuma in plastica potrebbe sciogliersi e contaminare il liquido all'interno al venire esposto ad alte temperature. |
| Legno | No | Il legno potrebbe seccarsi all'interno del microonde e rompersi o spezzarsi. |

6. PULIZIA E MANUTENZIONE

- Pulire periodicamente il prodotto da residui di cibo accumulati.
 - Scollegare il cavo dalla presa di corrente prima di iniziare la pulizia. Non sommergere l'apparecchio in acqua o altri tipi di liquido durante la pulizia.
 - La mancata manutenzione e pulizia del prodotto potrebbe deteriorare la superficie e compromettere la sua vita utile.
 - Non utilizzare detergenti aggressivi, abrasivi in polvere o spazzole metalliche per pulire il dispositivo.
 - Non rimuovere il pannello in mica.
 - Dopo un uso prolungato del forno a microonde, possono comparire forti odori all'interno del forno stesso. Per eliminare questi odori, è possibile utilizzare una delle seguenti opzioni:
1. Collocare un bicchiere con alcune fette di limone all'interno del microonde e riscaldarlo ad alta potenza per 2 o 3 minuti.
 2. Collocare una tazza di té rosso all'interno del microonde e riscaldarla per 2-3 minuti ad alta potenza.
 3. Collocare bucce di arancia all'interno del microonde e riscaldarle ad alta potenza per 1 minuto.
- Utilizzare un panno morbido ed umido per pulire le giunture, lo sportello, le pareti inferiori e il piatto girevole.

7. RISOLUZIONE DEI PROBLEMI

| Problema | Causa | Soluzione |
|---|---|--|
| Il dispositivo si ferma o non si accende. | Il cavo di alimentazione non è collegato correttamente. | Scollegarlo e connettere nuovamente dopo 10 secondi. |
| | Fusibile fuso o cortocircuito. | Contattare il Servizio di Assistenza Tecnica ufficiale di Cecotec. |
| | Presa di corrente difettosa. | Verificare la presa di corrente con un altro dispositivo. |
| Il dispositivo non scalda. | Lo sportello non è chiuso correttamente. | Chiudere correttamente lo sportello. |

Se nessuna di queste situazioni corrisponde al problema, non tentare di smontare o riparare il microonde da soli. Le riparazioni effettuate da persone inesperte possono provocare lesioni o gravi malfunzionamenti. Contattare il servizio di assistenza tecnica ufficiale di Cecotec. Le riparazioni devono essere effettuate da un tecnico autorizzato e devono essere utilizzati solo pezzi di ricambio originali.

L'automanutenzione o la manutenzione non autorizzata compromettono l'uso sicuro dell'apparecchio e l'applicazione della politica di garanzia.

ATTENZIONE:

Qualsiasi riparazione elettrica dell'apparecchio deve essere conforme alle leggi locali e/o statali. In caso di dubbi e prima di effettuare qualsiasi operazione, contattare il servizio di assistenza tecnica ufficiale Cecotec. Scollegare sempre l'apparecchio dall'alimentazione quando lo si smonta.

8. SPECIFICHE TECNICHE

Modello: GrandHeat 2500 Flatbed Touch Black/ GrandHeat 2500 Flatbed Touch White

Prodotto: 01405/ 01675

Potenza nominale di ingresso: 1270 W

Potenza nominale di uscita: 800 W

Tensione: 230-240 V.

Frequenza: 50 Hz

Capacità: 25 l

Le specifiche tecniche possono cambiare senza previa notifica per migliorare la qualità del prodotto.

Fabbricato in China | Progettato in Spagna

9. RICICLAGGIO DI ELETTRODOMESTICI



Questo simbolo indica che, in conformità con le normative vigenti, il prodotto e/o la batteria devono essere smaltiti separatamente dai rifiuti domestici. Quando questo prodotto raggiunge la fine della sua vita utile, è necessario rimuovere le pile/batterie/accumulatori e portarlo in un punto di raccolta designato dalle autorità locali.

Per informazioni dettagliate su come smaltire correttamente le apparecchiature elettriche ed elettroniche e/o le pile/batterie, il consumatore dovrà contattare le autorità locali.

Il rispetto delle linee guida di cui sopra aiuterà a proteggere l'ambiente.

10. GARANZIA E SUPPORTO TECNICO

Cecotec sarà responsabile nei confronti dell'utente finale o del consumatore per qualsiasi difetto di conformità esistente al momento della consegna del prodotto nei termini, condizioni e scadenze stabilite dalla normativa vigente.

Si raccomanda che le riparazioni siano effettuate da personale specializzato.

Se si riscontra un problema con il prodotto o in caso di dubbi, si prega di contattare il Servizio di Assistenza Tecnica ufficiale di Cecotec al numero +34 96 321 07 28.

11. COPYRIGHT

I diritti di proprietà intellettuale dei testi di questo manuale appartengono a CECOTEC INNOVACIONES, S.L. Tutti i diritti riservati. Il contenuto di questa pubblicazione non può essere, in tutto o in parte, riapparecchio, archiviato in un sistema di recupero, trasmesso o distribuito con qualsiasi mezzo (elettronico, meccanico, fotocopia, registrazione o simile) senza la previa autorizzazione di CECOTEC INNOVACIONES, S.L.

-

1. PEÇAS E COMPONENTES

Fig. 1.

1. Painel de controlo
2. Ecrã
3. Porta
4. Pega da porta

Painel de controlo. Fig. 2

1. Menus predefinidos
2. Seletor tempo/peso
3. Ligar/Desligar
4. Descongela
5. Relógio
6. Stop/Cancelar
7. Reaquecer
8. Start/+30 sec

2. ANTES DE USAR

- Tire o aparelho da caixa. Se o micro-ondas tiver uma cobertura plástica protetora, retire-a antes de começar a o utilizar. Certifique-se de que o aparelho não apresenta nenhum dano e, caso sejam detetados, notifique imediatamente ao Serviço de Assistência Técnica da Cecotec.
- Este aparelho é acondicionado em embalagens concebidas para o proteger durante o transporte. Retire o aparelho da sua caixa e remova todo o material de embalagem. Pode manter a caixa original e outras embalagens num local seguro para evitar danos no aparelho, caso necessite de o transportar no futuro. Se desejar descartar a embalagem original, certifique-se de reciclar todos os itens corretamente.
- Certifique-se de que todas as peças e componentes estejam incluídos e em bom estado. Se algum deles faltar ou não estiver em boas condições, contacte imediatamente o Serviço Oficial de Assistência Técnica da Cecotec.

Conteúdo da caixa

- Micro-ondas
- Este manual de instruções

- Coloque o aparelho num lugar plano, estável e seco, longe de qualquer material corrosivo, calor ou humidade, como por exemplo água ou queimadores de gás.

PORTUGUÊS

- Com o fim de evitar descargas elétricas, o micro-ondas deve ser instalado de tal maneira que a tomada seja acessível e que garanta uma tomada de terra efetiva em caso de fuga de corrente.
- A porta do micro-ondas deve estar fechada para poder funcionar.
- Em caso de detetar restos de aparelhos da fabricação no interior do aparelho ou nas resistências, mantenha aberta a porta do micro-ondas para garantir uma boa ventilação. É recomendável aquecer um copo de água várias vezes a alta temperatura.
- Advertência: não retire a placa de mica que protege o magnetrão dentro da cavidade do micro-ondas.

3. INSTALAÇÃO DO APARELHO

Instalação em bancada



- Coloque o aparelho numa superfície plana e estável.
- A altura mínima de instalação deve ser de 85 mm.
- A parte de trás do dispositivo deve ser colocada contra uma parede.
- Deixe uma distância mínima de 20 cm acima do micro-ondas, 5 cm entre o micro-ondas e as paredes adjacentes.
- Não retire os pés de apoio da parte inferior do micro-ondas.
- O bloqueio das entradas e saídas de ar pode danificar o micro-ondas.
- Coloque o micro-ondas o mais longe possível de rádios e televisores. O funcionamento do micro-ondas pode causar interferências com o seu equipamento de rádio e TV.
- Conectar o aparelho à corrente elétrica.

Aviso

Não instale o micro-ondas sobre aparelhos que geram calor ou placas de cozinhar. A instalação do dispositivo perto ou em cima de fontes de calor pode danificá-lo e anular a garantia.

4. FUNCIONAMENTO

Ajustes do relógio

1. Ao ligar o aparelho, emitirá um sinal sonoro uma vez.
2. Toque no ícone  para configurar a hora. Os dígitos da hora piscarão.
3. Gire o seletor até configurar a hora correta, entre 00 e 23.
4. Toque no ícone . Os dígitos dos minutos piscarão.
5. Gire o seletor até configurar os minutos corretos, entre 00 e 59.
6. Toque no ícone  para guardar os ajustes da hora.

Nota

Se a hora não estiver definida, o aparelho não mostrará a hora atual quando for ligado. Durante o processo de definição da hora, toque no ícone  para voltar ao estado inicial automaticamente.

Temporizador

Rode o seletor de tempo/peso para aumentar ou diminuir o tempo de cozedura.

Nota

Se o relógio estiver configurado (sistema de 24 horas), o ecrã mostrará a hora atual.

Pausa/Cancelar

Durante o processo de cozedura, toque no ícone  uma vez para pausar e 2 vezes para cancelar o processo. Durante a configuração das definições, prima Stop/Cancel as cancelar.

Cozinhar no micro-ondas







1. Toque o ícone  uma vez. O ecrã mostrará "P100".
2. Toque o ícone  repetidamente para selecionar a potência micro-ondas desejada, de P100 a P20.
3. Toque no ícone  para confirmar.
4. Gire o seletor para selecionar o tempo de cozedura desejado. O tempo deverá ser 0:05-60:00.
5. Toque o ícone  para iniciar o funcionamento.



Tabela de potências do micro-ondas

| Pressione | 1 vez | 2 vezes | 3 vezes | 4 vezes | 5 vezes |
|----------------------|-------|---------|---------|---------|---------|
| Potência micro-ondas | P100 | P80 | P60 | P40 | P20 |

Descongelar por peso



1. Toque no ícone , uma vez, o ecrã mostrará "dEF1".
2. Gire o seletor para selecionar o peso de descongelamento desejado.
3. O peso deve situar-se entre 100-2000 gramas.
4. Toque no ícone  para iniciar o processo de descongelamento.

Descongelamento por tempo



1. Toque no ícone , o ecrã mostrará "dEF2".
2. Toque no ícone "+" ou "-" para selecionar o tempo de descongelamento desejado.
3. O tempo máximo é de 60 minutos
4. Toque no ícone  para iniciar o processo de descongelamento.

PORTUGUÊS

Reaquecer

A função de reaquecimento é utilizada para aquecer os alimentos. Toque no ícone  para ativar esta função. O ecrã mostrará no ciclo 0,2 kg, 0,4 kg, 0,6 kg. Uma vez selecionado o peso, toque no ícone  para iniciar o reaquecimento.

Cozinha express

1. Em modo standby, toque no ícone  para pôr o aparelho em funcionamento a 100 % de potência durante 30 segundos. Cada vez que tocar no ícone, o tempo de cozedura aumentará de 30 segundos. O tempo máximo é de 60 minutos
2. Rode o seletor de tempo para introduzir o tempo de cozedura. Uma vez selecionado o tempo de cozedura, toque no ícone  para iniciar a cozedura ao nível de 100 % de potência.
3. Durante o funcionamento, cada vez que tocar no ícone, o tempo de cozedura aumentará de 30 segundos.

Nota

Esta opção não está disponível nos modos de descongelamento por peso nem no menu automático.





Cozedura multi-sequências

Pode configurar até 2 sequências por processo de cozedura. Se uma das sequências for descongelamento, esta deve ser definida como a primeira sequência.



Nota

O menu predefinido e a função de Cozinha express não podem ser configurados como uma das sequências.



Exemplo: descongelar alimentos durante 5 minutos e depois cozinhar a potência micro-ondas 80% durante 7 minutos.

1. Toque no ícone , uma vez, o ecrã mostrará "dEF2".
2. Gire o seletor de tempo para selecionar 5 minutos de descongelamento.
3. Toque no  duas vezes para selecionar a potência do micro-ondas 80 %.
4. Toque no ícone  para confirmar.
5. Rode o seletor de tempo para configurar 7 minutos de cozedura.
6. Toque o ícone  para iniciar o funcionamento.

Para verificar os ajustes

- Durante o funcionamento, toque no ícone , a potência micro-ondas atual será mostrada no ecrã durante 3 segundos.
- Durante o funcionamento, toque no ícone , a hora atual será mostrada no ecrã durante 3 segundos.

Sistema de bloqueio para crianças

- Em modo standby, mantenha pressionado o ícone  durante 3 segundos. O dispositivo emitirá um longo sinal sonoro indicando que a função foi ativada.
- Em modo standby, mantenha pressionado o ícone  durante 3 segundos. O dispositivo emitirá um longo sinal sonoro indicando que a função foi desativada.

Menu predefinido

1. No modo standby, toque no ícone correspondente para selecionar a função do menu predefinido.
2. Gire o seletor para configurar o peso.
3. Toque o ícone  para iniciar o funcionamento.

Menus predefinidos

| Menu | Peso | Ecrã |
|------------------|-------|------|
| Pizza | 200 g | 200 |
| | 400 g | 400 |
| Carne | 250 g | 250 |
| | 350 g | 350 |
| | 450 g | 450 |
| Legumes | 200 g | 200 |
| | 300 g | 300 |
| | 400 g | 400 |
| Batata | 200 g | 200 |
| | 400 g | 400 |
| | 600 g | 600 |
| Peixe | 250 g | 250 |
| | 350 g | 350 |
| | 450 g | 450 |
| Pipocas de milho | 50 g | 50 |
| | 85 g | 85 |
| | 100 g | 100 |

PORTUGUÊS

- Os dados na tabela correspondem a alimentos a uma temperatura de 20-25 °C. Se os alimentos estiverem a uma temperatura diferente, o efeito do processo de cozedura será diferente. Ajuste o tempo ou temperatura de acordo com a temperatura dos alimentos.
- Ao cozinhar batatas, por exemplo, é recomendado cobrir os alimentos com uma camada de papel de cozinha para evitar que a água se evapore durante o processo.
- A forma, peso e temperatura dos alimentos irão afetar o processo e os resultados da cozedura. Ao utilizar programas de cozedura predefinidos ou menus, siga as instruções. Se o resultado não for do seu agrado, ajuste as definições.

Lembrete automático

Uma vez concluído o processo de cozedura ou descongelamento, o aparelho apitará 3 vezes. Se a porta estiver aberta ou se o ícone  não for premido, o micro-ondas continuará a apitar 3 vezes.

5. RECOMENDAÇÕES DE USO

- Vigie o tempo de cozedura: comece por cozinhar os alimentos durante o mínimo tempo possível e adicione mais tempo se for necessário. Aquecer os alimentos em excesso pode supor o aparecimento de fumo ou causar que se queiem.
- Cubra os alimentos enquanto se cozinham: ao tapar os alimentos evita que salpiquem e se cozinham de forma mais uniforme.
- Dê a volta ou mexa os alimentos durante o processo de cozedura.
- É importante usar materiais e recipientes compatíveis para uma utilização segura do micro-ondas. Na seguinte tabela pode ver quais são os materiais adequados e quais não:

| Material do recipiente | Micro-ondas | Advertências |
|------------------------|-------------|--|
| Prato para dourar | Sim | Siga as instruções do fabricante. |
| Louça | Sim | Apenas louça apta para micro-ondas. Siga as instruções do fabricante. Não utilize pratos rachados ou lascados. |
| Jarras de vidro | Sim | Retire sempre a tampa. Utilize-as apenas para aquecer ligeiramente os alimentos. A maioria das jarras de vidro não são resistentes ao calor e podem partir-se. |

| | | |
|------------------------------------|-----|---|
| Louça de vidro | Sim | Louça de vidro resistente ao calor, adequada para utilização no micro-ondas. Certifique-se de que não existem decorações metálicas. Não utilize placas ou material rachado ou lascado. |
| Sacos de cozinha para micro-ondas. | Sim | Siga as instruções do fabricante. Não utilize fechos metálicos. Faça pequenos cortes para deixar sair o vapor. |
| Papel de cozinha | Sim | Utilize-o para cobrir os alimentos durante o reaquecimento e para absorver a gordura. Utilize-o com supervisão para cozinhar ou aquecer alimentos durante pouco tempo. |
| Papel para forno | Sim | Utilize-o para cobrir e evitar salpicos, ou para cozinhar ao vapor. |
| Plástico | Sim | Unicamente válido para micro-ondas. Siga as instruções do fabricante. Deve ser rotulado como "válido para micro-ondas". Alguns recipientes de plástico amolecem quando os alimentos são aquecidos dentro deles. Os sacos para ferver e os sacos de plástico fechados devem ser cortados ou perfurados ligeiramente se indicado no aparelho. |
| Envoltório de plástico | Sim | Unicamente válido para micro-ondas. Use-o para cobrir os alimentos e para reter a humidade. Não deixe o plástico entrar em contacto com os alimentos. |
| Termómetros | Sim | Unicamente válido para micro-ondas (termómetro para carne e para doces). |
| Bandeja em alumínio | Não | Pode curvar-se. Passe os alimentos para um prato ou recipiente válido para micro-ondas. |
| Papelão com alça metálica | Não | Pode curvar-se. Passe os alimentos para um prato ou recipiente válido para micro-ondas. |

PORTUGUÊS

| | | |
|---|-----|--|
| Utensílios de metal ou utensílios com decorações de metal | Não | O metal desvia a energia direcionada para os alimentos. O acabamento metálico poderia causar um arco elétrico. |
| Fechos de arame metálico | Não | Pode curvar-se. Passe os alimentos para um prato ou recipiente válido para micro-ondas. |
| Sacos de papel | Não | Podem provocar chamas no interior do micro-ondas. |
| Recipientes em espuma de poliestireno | Não | A espuma plástica pode derreter e contaminar os alimentos no seu interior quando exposta a altas temperaturas. |
| Madeira | Não | A madeira pode secar no micro-ondas e partir-se ou rachar-se. |

6. LIMPEZA E MANUTENÇÃO

- Tanto o aparelho como os resíduos alimentares devem ser limpos regularmente.
 - Desconecte o cabo da corrente elétrica antes de iniciar a limpeza. Não submerja o aparelho na água nem em nenhum outro tipo de líquido durante a limpeza.
 - A falta de manutenção e limpeza do aparelho pode provocar o deterioro da sua superfície e afetar a sua vida útil.
 - Não utilize detergentes fortes, substâncias abrasivas ou escovas de metal para limpar o aparelho.
 - Não retire a placa de mica.
 - Depois do uso prolongado do micro-ondas podem aparecer odores no seu interior. Para eliminar estes odores, pode utilizar qualquer uma das seguintes opções:
1. Coloque um copo com várias rodela de limão no interior do micro-ondas e aqueça a alta potência durante 2 ou 3 minutos.
 2. Coloque um copo de chá vermelho no interior do micro-ondas e aqueça-o a alta potência durante 2 ou 3 minutos.
 3. Coloque cascas de laranja no interior do micro-ondas e aqueça a alta potência durante 1 minuto.
- Utilize um pano suave e húmido para limpar as juntas, as portas, as paredes interiores e o prato rotativo.

7. RESOLUÇÃO DE PROBLEMAS

| Problema | Causa | Solução |
|--------------------------------|--|---|
| O dispositivo para ou não liga | O cabo de alimentação não está conectado corretamente. | Desconecte-o e volte a conectar novamente depois de 10 segundos. |
| | Fusível queimado ou em curto-circuito. | Contacte com o Serviço de Assistência Técnica oficial da Cecotec. |
| | Tomada elétrica avariada. | Testar a tomada com outro dispositivo. |
| O dispositivo não aquece. | A porta não está bem fechada. | Feche a porta corretamente. |

Se nenhuma destas situações corresponder ao seu problema, não tente desmontar ou reparar o aparelho por si próprio. As reparações efetuadas por pessoas inexperientes podem resultar em ferimentos ou avarias graves. Ponha-se em contato com o Serviço de Assistência Técnica da Cecotec. A reparação deve ser efetuada por um técnico autorizado e só devem ser utilizadas peças sobressalentes originais.

A automanutenção ou manutenção não autorizada afetará a utilização segura do aparelho e a aplicação da política de garantia.

AVISO:

Quaisquer reparações elétricas neste aparelho devem estar em conformidade com as leis locais e/ou estatais. Em caso de dúvida e antes de efetuar qualquer uma das operações acima referidas, contacte o Serviço de Assistência Técnica Cecotec. Desligue sempre o aparelho da alimentação elétrica quando o abrir.

8. ESPECIFICAÇÕES TÉCNICAS

Modelo: GrandHeat 2500 Flatbed Touch Black/ GrandHeat 2500 Flatbed Touch White

Referência: 01405/ 01675

Potência nominal de entrada: 1270 W

Potência nominal de saída: 800 W

Tensão: 230-240 V ~

Frequência: 50 Hz

Capacidade: 25 L

As especificações técnicas podem ser alteradas sem notificação prévia para melhorar a qualidade do produto.

Fabricado na China | Desenhado na Espanha

9. RECICLAGEM DE ELETRODOMÉSTICOS



Este símbolo indica que, de acordo com os regulamentos aplicáveis, o produto e/ou bateria deve ser eliminado separadamente do lixo doméstico. Quando este produto atingir o fim da sua vida útil, deverá remover as pilhas/baterias/acumuladores e levá-lo para um ponto de recolha designado pelas autoridades locais.

Para obter informação detalhada acerca da forma mais adequada de eliminar os seus equipamentos elétricos e eletrónicos e/ou as correspondentes baterias, o consumidor deverá contactar com as autoridades locais.

A conformidade com as diretrizes acima referidas ajudará a proteger o ambiente.

10. GARANTIA E SAT

A Cecotec será responsável perante o utilizador final ou consumidor por qualquer falta de conformidade que exista no momento da entrega do produto nos termos, condições e prazos estabelecidos pelos regulamentos aplicáveis.

Recomenda-se que as reparações sejam efetuadas por pessoal qualificado.

Se detetar um incidente com o produto ou tiver alguma dúvida, contacte o Serviço de Assistência Técnica oficial da Cecotec através do número +34 96 321 07 28.

11. COPYRIGHT

Os direitos de propriedade intelectual dos textos deste manual pertencem à CECOTEC INNOVACIONES, S.L. Todos os direitos reservados. O conteúdo desta publicação não pode, no todo ou em parte, ser reproduzido, armazenado num sistema de recuperação, transmitido ou distribuído por qualquer meio (eletrónico, mecânico, fotocópia, gravação ou similar) sem a autorização prévia da CECOTEC INNOVACIONES, S.L.

1. ONDERDELEN EN COMPONENTEN

Fig. 1.

1. Bedieningspaneel
2. Display
3. Deur
4. Handgreep van de deur

Bedieningspaneel

Fig. 2

1. Automatische menu's
2. Tijd/gewicht keuzeschakelaar
3. On/off
4. Ontdooien
5. Klok
6. Stop/Annuleren
7. Opwarmen
8. Start/+30 sec

2. VÓÓR U HET APPARAAT GEBRUIKT

- Haal het product uit de doos. Als de magnetron een plastic beschermhoes heeft, verwijder deze dan voor gebruik. Zorg ervoor dat het product niet beschadigd is en stel de Technische Dienst onmiddellijk op de hoogte als er schade wordt gedetecteerd.
- Dit apparaat heeft een verpakking die ontworpen is om het tijdens het transport te beschermen. Haal het apparaat uit de doos en verwijder al het verpakkingsmateriaal. U kunt de originele doos en andere verpakking op een veilige plaats bewaren om beschadiging van het apparaat te voorkomen als u het in de toekomst moet vervoeren. Als u de verpakking toch weggooit, zorg er dan voor een correcte recyclage.
- Controleer of alle onderdelen en componenten aanwezig en in goede staat zijn. Als een van deze ontbreekt of niet in goede staat is, neem dan onmiddellijk contact op met de Technische Dienst van Cecotec.

Inhoud van de doos

- Magnetron
- Handleiding
- Plaats het product op een vlakke, stabiele en droge plaats, uit de buurt van corrosieve materialen, warmte of vocht, zoals water of gasbranders.

NEDERLANDS

- Om elektrische schokken te voorkomen, moet de magnetron zo worden geïnstalleerd dat de stekker toegankelijk is en zorgt voor een effectieve aarding in het geval van een stroomstoring.
- De deur van het toestel moet gesloten zijn om het te laten werken.
- Indien u restproducten van de productie in het toestel of de verwarmingselementen aantreft, laat de deur van de magnetron open om goed te ventileren. Het is dan aanbevolen om een enkele keren een glas water te verwarmen op hoge temperatuur.
- Waarschuwing: Verwijder de micaplaat die de straalunit beschermt niet.

3. INSTALLATIE VAN HET TOESTEL

Installatie op het aanrecht



- Plaats het apparaat op een vlak en stabiel oppervlak.
- De minimale installatiehoogte moet 85 mm bedragen.
- De achterkant van het apparaat moet tegen een muur worden geplaatst.
- Laat een minimale ruimte van 20 cm boven de magnetron, 5 cm tussen de magnetron en de aangrenzende wanden.
- Verwijder de steunpoten niet van de onderkant van de magnetron.
- Het blokkeren van de luchtinlaten en -uitlaten kan de magnetron beschadigen.
- Plaats de magnetron zo ver mogelijk uit de buurt van radio's en televisies. De werking van de magnetron kan leiden tot interferentie met radio en televisie.
- Sluit het apparaat aan op het stopcontact.

Waarschuwing

Installeer de magnetron niet op warmtebronnen of kookplaten. Het installeren van het apparaat in de buurt van of bovenop warmtebronnen kan het apparaat beschadigen en de garantie vervalt.

4. WERKING

Instellingen van de klok

1. Wanneer het apparaat is aangesloten, zal het een keer piepen.
2. Raak het icoon  aan om de tijd in te stellen. De cijfers van het uur zullen knipperen.
3. Draai de keuzeschakelaar tot het juiste uur is ingesteld, tussen 00 en 23.
4. Raak het icoon  aan. De cijfers van de minuten zullen knipperen.
5. Draai de keuzeschakelaar tot de juiste minuten zijn ingesteld, tussen 00 en 59.
6. Raak het icoon  aan om de tijdsinstellingen op te slaan.

Opmerking

Als de tijd niet is ingesteld, zal het apparaat de huidige tijd niet weergeven wanneer het wordt ingeschakeld.

Druk tijdens het instellen van de tijd op het icoon  om automatisch terug te keren naar de beginstatus.

Timer

Draai de tijd-/gewicht kiezer om de kooktijd te verhogen of te verlagen.





Opmerking

Als de klok is ingesteld (24-uurssysteem), geeft het display de huidige tijd weer.

Pauze/Annuleren

Druk tijdens het kookproces eenmaal op de knop  om te pauzeren en tweemaal om het proces te annuleren. Druk tijdens de configuratie van de kookinstellingen op de toets om de instellingen te annuleren.

Koken in de magnetron

1. Raak het icoon  een keer aan. Het scherm toont "P100".
2. Raak het icoon  herhaaldelijk aan om het gewenste magnetronvermogen te selecteren, van P100 tot P20.
3. Raak het icoon  aan om te bevestigen.
4. Draai de keuzeschakelaar om de gewenste kooktijd te kiezen. De tijd moet 0:05-60:00 zijn.
5. Raak het icoon  aan om de werking te starten

Magnetron vermogen

| Druk | 1 keer | 2 keer | 3 keer | 4 keer | 5 keer |
|---------------------------|--------|--------|--------|--------|--------|
| Vermogen van de magnetron | P100 | P80 | P60 | P40 | P20 |

Ontdooien op basis van gewicht

1. Raak het icoon  eenmaal aan, op het scherm verschijnt "dEF1".
2. Draai de keuzeschakelaar om het gewicht te ontdooien te kiezen.
3. Het gewicht moet tussen 100 en 2000 gram liggen.
4. Raak het icoon  aan om het ontdooiproces te starten.



Ontdooien op basis van tijd

1. Raak het icoon  aan, op het scherm verschijnt "DEF2".
2. Raak het "+" of "-" symbool aan om de gewenste ontdooitijd te selecteren.



NEDERLANDS

3. De maximale tijd is 60 minuten
4. Raak het icoon  aan om het ontdooiproces te starten.

Opwarmen

De opwarmfunctie wordt gebruikt om voedsel op te warmen. Druk op de knop  om deze functie te activeren. Het display toont in cyclus 0.2kg, 0.4kg, 0.6kg. Zodra het gewicht is geselecteerd, drukt u op de knop  om het opwarmen te starten.

Express cooking

1. Raak in de stand-bymodus het icoon  aan om het apparaat 30 seconden op 100% stroom te laten werken. Elke keer dat u het pictogram aanraakt, neemt de kooktijd met 30 seconden toe. De maximale tijd is 60 minuten
2. Draai aan de timer om de kooktijd in te stellen. Nadat u de kooktijd heeft geselecteerd, drukt u op het icoon  om het koken te starten op 100% vermogen.
3. Tijdens het gebruik wordt de kooktijd telkens wanneer u het pictogram aanraakt, met 30 seconden verlengd.

Opmerking

Deze optie is niet beschikbaar in de ontdooistanden op gewicht of in het automatische menu.





Multi-sequens koken

Per kookproces kunt u maximaal 2 reeksen configureren. Als een van de sequenties aan het ontdooien is, moet dit als eerste sequentie worden ingesteld.



Opmerking

Het automatische menu en Express cooking kunnen niet als een van de reeksen worden geconfigureerd.

Voorbeeld: voedsel ontdooien gedurende 5 minuten en dan koken op 80% magnetronvermogen gedurende 7 minuten.



1. Raak het icoon  aan, op het scherm verschijnt "dEF2".
2. Draai de keuzeschakelaar om 5 minuten ontdooien te kiezen.
3. Raak het icoon  2 keer aan om 80% magnetronvermogen te selecteren.
4. Raak het icoon  aan om te bevestigen.
5. Draai de keuzeschakelaar om 7 minuten kooktijd te kiezen.
6. Raak het icoon  aan om de werking te starten.

Om de instellingen te controleren

- Raak tijdens het gebruik het icoon  aan en het huidige magnetronvermogen wordt gedurende 3 seconden op het scherm weergegeven.
- Raak tijdens het gebruik het icoon  aan en de huidige tijd wordt gedurende 3 seconden

weergegeven op het scherm.

Kinderslot

- Houd in de stand-bymodus het icoon  gedurende 3 seconden ingedrukt. Het apparaat geeft een lange pieptoon die aangeeft dat de functie is geactiveerd.
- Houd in de stand-bymodus het icoon  gedurende 3 seconden ingedrukt. Het apparaat geeft een lange pieptoon die aangeeft dat de functie is gedeactiveerd.

Automatisch menu

1. Tik vanuit de stand-bymodus op het bijbehorende pictogram om de automatische menufunctie te selecteren.
2. Draai aan de schakelaar om het gewicht in te stellen.
3. Raak het icoon  aan om de werking te starten.

Automatische menu's:

| Menu | Gewicht | Display |
|-------------|---------|---------|
| Pizza | 200 g | 200 |
| | 400 g | 400 |
| Vlees | 250 g | 250 |
| | 350 g | 350 |
| | 450 g | 450 |
| Groenten | 200 g | 200 |
| | 300 g | 300 |
| | 400 g | 400 |
| Aardappelen | 200 g | 200 |
| | 400 g | 400 |
| | 600 g | 600 |
| Vis | 250 g | 250 |
| | 350 g | 350 |
| | 450 g | 450 |
| Popcorn | 50 g | 50 |
| | 85 g | 85 |
| | 100 g | 100 |

NEDERLANDS

- De gegevens in de tabel komen overeen met voedsel bij een temperatuur van 20-25 °C. Als het voedsel op een andere temperatuur is, zal het effect van het kookproces anders zijn. Pas de tijd of de temperatuur aan aan de temperatuur van het voedsel.
- Bij het koken van bijvoorbeeld aardappelen is het aan te raden om het voedsel te bedekken met een laagje keukenpapier om te voorkomen dat het water verdampt tijdens het proces.
- De vorm, het gewicht en de temperatuur van het voedsel zullen het kookproces en de resultaten beïnvloeden. Bij gebruik van automatische kookprogramma's of menu's moet u de instructies volgen. Als het resultaat niet naar wens is, pas dan de instellingen aan.

Automatische herinnering

Als het kook- of ontdooiproces is voltooid, piept het apparaat 3 keer. Als de deur open is of de knop  niet wordt ingedrukt, blijft de magnetron 3 keer piepen.

5. AANBEVELINGEN VOOR GEBRUIK

- Bewaak de kooktijd: begin met een minimum aan tijd en verhoog de tijd indien nodig. Overmatig verhitten van voedsel kan rookvorming of brandwonden veroorzaken.
- Bedek voedingsmiddelen wanneer u ze kookt: zo vermijdt u spatten en kookt het voedsel uniformer.
- Draai of roer het voedsel tijdens het kookproces.
- Voor een veilig gebruik van de magnetron is het belangrijk om materialen en verpakkingen te gebruiken die compatibel zijn. In de volgende tabel kunt u zien welke materialen geschikt zijn en welke niet:

| Materiaal van de verpakking | Magnetron | Waarschuwingen |
|-----------------------------|-----------|--|
| Bruiningsschaal | Ja | Volg de instructies van de fabrikant. |
| Tafelgerei | Ja | Enkel datgene geschikt voor in de magnetron. Volg de instructies van de fabrikant. Gebruik geen gebarsten platen. |
| Glazen kannen | Ja | Verwijder altijd de deksel. Gebruik ze alleen om voedsel een beetje op te warmen. De meeste glazen kannen zijn niet hittebestendig en kunnen breken. |

| | | |
|-------------------------------|-----|---|
| Glazen keukengerei | Ja | Hittebestendig glazen tafelgerei geschikt voor gebruik in de magnetron. Zorg ervoor dat er geen metalen versieringen zijn. Gebruik geen borden of materiaal dat gescheurd is. |
| Kookzakken voor de magnetron. | Ja | Volg de instructies van de fabrikant. Gebruik geen metalen ritsen. Maak kleine sneden om de stoom eruit te laten. |
| Keukenpapier | Ja | Gebruik het om voedsel te bedekken bij het opwarmen en om vet te absorberen. Gebruik onder toezicht bij het koken of opwarmen van voedsel gedurende korte perioden. |
| Bakpapier | Ja | Gebruik het om te bedekken en spatten te voorkomen, of om te stomen. |
| Plastic | Ja | Enkel datgene geschikt voor in de magnetron. Volg de instructies van de fabrikant. Het moet geëtiketteerd zijn als "geschikt voor in de magnetron". Sommige plastic verpakkingen worden zachter als er voedsel in wordt verhit. Kookzakken en gesloten plastic zakken moeten licht worden ingesneden of doorprikt als dat op het product is aangegeven. |
| Plasticfolie | Ja | Enkel datgene geschikt voor in de magnetron. Gebruik het om voedsel af te dekken en vocht vast te houden. Laat de plasticfolie niet in contact komen met voedsel. |
| Thermometers | Ja | Alleen geschikt voor de magnetron (vlees thermometer). |
| Aluminium bakplaat | Nee | Het zou kunnen buigen. Plaats het voedsel in een magnetronbestendige schaal of bak. |
| Karton met metalen handvat | Nee | Het zou kunnen buigen. Plaats het voedsel in een magnetronbestendige schaal of bak. |

NEDERLANDS

| | | |
|---|-----|--|
| Metalen gebruiksvoorwerpen of gebruiksvoorwerpen met metalen decoraties | Nee | Het metaal buigt de energie af die naar het voedsel wordt geleid. Het metalen frame kan een vlamboog veroorzaken. |
| Metalen sluitingen | Nee | Het zou kunnen buigen. Plaats het voedsel in een magnetronbestendige schaal of bak. |
| Papieren zakken | Nee | Het kan vlammen veroorzaken in de magnetron. |
| Kunststofschuim | Nee | Kunststofschuim kan smelten en de vloeistof binnenin verontreinigen wanneer deze wordt blootgesteld aan hoge temperaturen. |
| Hout | Nee | Het hout kan in de magnetron uitdrogen en breken of barsten. |

6. SCHOONMAAK EN ONDERHOUD

- Zowel de magnetron als etensresten moeten regelmatig worden schoongemaakt.
- Trek de stekker uit het stopcontact alvorens te beginnen met schoonmaken. Dompel het toestel niet onder in water of andere vloeistoffen tijdens het schoonmaken.
- Gebrek aan onderhoud en schoonmaak van de magnetron kan het oppervlak verslechteren en de levensduur van de magnetron beïnvloeden.
- Gebruik geen sterke schoonmaakmiddelen, schurende stoffen of metalen borstels om de magnetron schoon te maken.
- Verwijder de micaplaat niet.
- Na langdurig gebruik van de magnetron kunnen er sterke geuren in de magnetron ontstaan. Om deze geuren te verwijderen, kunt u een van de volgende opties gebruiken:
 1. Zet een glas met enkele schijfjes citroen in het toestel en verwarm het gedurende 2-3 minuten op hoog vermogen.
 2. Zet een glas rode thee in het toestel en verwarm het gedurende 2 of 3 minuten op hoog vermogen.
 3. Leg enkele sinaasappelschillen in het toestel en verwarm ook die op hoog vermogen gedurende 1 minuut.
- Gebruik een zachte en vochtige doek om de dichtingen, de deur, de binnenkanten en het draaiend plateau te reinigen.

7. PROBLEEMOPLOSSING

| Probleem | Oorzaak | Oplossing |
|--|--|---|
| Het toestel stopt met werken of schakelt niet in | De stroomkabel is niet correct aangesloten | Trek de stekker uit het stopcontact en sluit hem na 10 seconden weer aan. |
| | Zekering doorgebrand of kortgesloten. | Neem contact op met de technische dienst van Cecotec. |
| | Stopcontact defect. | Test het stopcontact met een ander apparaat. |
| Het toestel verwarmt niet | De deur is niet goed dicht. | Doe de deur goed dicht. |

Als geen van deze situaties overeenkomt met uw probleem, probeer dan niet zelf de magnetron te demonteren of te repareren. Reparaties door onervaren personen kunnen letsel of ernstige storingen tot gevolg hebben. Neem contact op met de Technische Dienst van Cecotec. De reparatie moet worden uitgevoerd door een erkende monteur en er mogen uitsluitend originele reserveonderdelen worden gebruikt.

Ongeoorloofd zelfonderhoud of onderhoud heeft invloed op het veilige gebruik van het product en de toepassing van het garantiebeleid.

Opmerking:

Alle elektrische reparaties aan dit apparaat moeten voldoen aan de plaatselijke en/of landelijke wetgeving. Neem contact op met de technische Dienst van Cecotec in geval van twijfel en voordat u een van de bovenstaande handelingen uitvoert. Haal altijd de stekker uit het stopcontact als u het apparaat opent.

8. TECHNISCHE SPECIFICATIES

Model: GrandHeat 2500 Flatbed Touch Black/ GrandHeat 2500 Flatbed Touch White

Referentie: 01405/ 01675

Nominaal ingangsvermogen: 1270 W

Nominaal uitgangsvermogen: 800 W

Voltage: 230-240 V ~

Frequentie: 50 Hz

Capaciteit: 25L

Technische specificaties kunnen zonder voorafgaande kennisgeving worden gewijzigd om de productkwaliteit te verbeteren.

Gemaakt in China/ Ontworpen in Spanje

9. RECYCLAGE VAN HUISHOUDTOESTELLEN



Dit symbool geeft aan dat, volgens de geldende voorschriften, het product en/of de batterij gescheiden van het huisvuil moeten worden afgevoerd. Wanneer dit product het einde van zijn levensduur bereikt, dient u de batterijen/accu's te verwijderen en het naar een door de plaatselijke autoriteiten aangewezen inzamelpunt te brengen.

Voor gedetailleerde informatie over de aangewezen manier om elektrische apparaten en/of hun batterijen moet de consument de plaatselijke overheid contacteren. Naleving van de bovenstaande richtlijnen helpt het milieu te beschermen.

10. GARANTIE EN TECHNISCHE ONDERSTEUNING

Cecotec is aansprakelijk tegenover de eindgebruiker of consument voor elk gebrek aan overeenstemming dat bestaat op het ogenblik van de levering van het product onder de voorwaarden, bepalingen en termijnen die zijn vastgelegd in de toepasselijke regelgeving. Het wordt aanbevolen reparaties te laten uitvoeren door gekwalificeerd personeel.

Als u ooit een incident met het product ontdekt of vragen hebt, neem dan contact op met de officiële Technische Assistentie van Cecotec via het telefoonnummer +34 96 321 07 28.

11. COPYRIGHT

De intellectuele eigendomsrechten op de teksten in deze handleiding behoren toe aan CECOTEC INNOVACIONES, S.L. Alle rechten voorbehouden. De inhoud van deze publicatie mag niet, geheel of gedeeltelijk, worden veelevoudigd, opgeslagen in een geautomatiseerd gegevensbestand, doorgegeven of verspreid op welke wijze dan ook (elektronisch, mechanisch, door fotokopieën, opnamen en dergelijke) zonder voorafgaande toestemming van CECOTEC INNOVACIONES, S.L.

1. CZĘŚCI I KOMPONENTY

Rys. 1.

1. Panel sterowania
2. Wyświetlacz
3. Drzwiczki
4. Uchwyt drzwiczek

Panel sterowania

Rys. 2

1. Menu automatyczne
2. Przetątnik czasu/wagi
3. On/off
4. Rozmrażanie
5. Zegar
6. Stop/Anuluj
7. Podgrzewanie
8. Start/+30 sek.

2. PRZED UŻYCIEM

- Wyjmij produkt z pudełka. Jeśli kuchenka mikrofalowa ma ochronny plastik, zdejmij go przed rozpoczęciem użytkowania. Upewnij się, że produkt nie wykazuje uszkodzeń, a w przypadku ich wykrycia niezwłocznie powiadom Serwis Techniczny.
- To urządzenie jest zapakowane w opakowanie zaprojektowane w celu ochrony podczas transportu. Wyjmij urządzenie z pudełka i usuń wszystkie materiały opakowaniowe. Oryginalne pudełko i inne elementy opakowania można przechowywać w bezpiecznym miejscu, aby zapobiec uszkodzeniu urządzenia w przypadku konieczności jego transportu w przyszłości. Jeśli chcesz pozbyć się oryginalnego opakowania, pamiętaj o prawidłowym recyklingu wszystkich jego elementów.
- Upewnij się, że wszystkie części i komponenty są dołączone, i są w dobrym stanie. Jeśli brakuje któregośkolwiek z nich lub nie są one w dobrym stanie, należy niezwłocznie skontaktować się z oficjalnym Serwisem Pomocy Technicznej Cecotec.

Zawartość opakowania

- Mikrofala
- Ta instrukcja obsługi

- Umieść produkt w płaskim, stabilnym i suchym miejscu, z dala od materiałów żrących,

ciepła lub wilgoci, takich jak woda lub palniki gazowe.

- Aby uniknąć porażenia prądem, kuchenkę mikrofalową należy zainstalować w taki sposób, aby wtyczka była łatwo dostępna i gwarantowała skuteczne uziemienie w przypadku upływu prądu.
- Drzwiczki kuchenki mikrofalowej muszą być zamknięte, aby mogła działać.
- W przypadku wykrycia jakichkolwiek pozostałości po produkcji wewnątrz urządzenia lub na elementach grzejnych, należy pozostawić otwarte drzwiczki kuchenki mikrofalowej, aby zapewnić dobrą wentylację. Zaleca się kilkakrotne podgrzanie szklanki wody w wysokiej temperaturze.
- Ostrzeżenie: nie usuwaj płytki mikowej chroniącej magnetron wewnątrz komory mikrofalówki.

3. INSTALACJA URZĄDZENIA

Instalacja na blacie



- Ustaw urządzenie na płaskiej i stabilnej powierzchni.
- Minimalna wysokość montażu musi wynosić 85 mm.
- Tył urządzenia należy ustawić przy ścianie.
- Pozostaw co najmniej 20 cm wolnej przestrzeni nad kuchenką mikrofalową, 5 cm między kuchenką a sąsiadującymi ścianami.
- Nie zdejmuj nóżek ze spodu kuchenki mikrofalowej.
- Blokada wlotu i wylotu powietrza może uszkodzić kuchenkę mikrofalową.
- Umieść kuchenkę mikrofalową jak najdalej od radioodbiorników i telewizorów. Mikrofale mogą powodować zakłócenia radiowe i telewizyjne.
- Podłącz urządzenie do gniazdka elektrycznego.

Ostrzeżenie

Nie instaluj kuchenki mikrofalowej nad urządzeniami generującymi ciepło lub płytami kuchennymi. Zainstalowanie urządzenia w pobliżu lub na źródłach ciepła może je uszkodzić i spowodować utratę gwarancji.

4. FUNKCJONOWANIE

Ustawienia zegara

1. Po podłączeniu urządzenie wyda jeden sygnał dźwiękowy.
2. Dotknij ikony , aby ustawić godzinę. Cyfry godzin zaczną migać.
3. Obróć pokrętko, aby ustawić prawidłową godzinę, od 00 do 23.
4. Dotknij ikony , Cyfry minut będą migać.
5. Obróć pokrętko, aby ustawić prawidłowe minuty, od 00 do 59.
6. Dotknij ikony , aby zapisać ustawienia czasu.

POLSKI

Uwaga

Jeśli czas nie jest ustawiony, urządzenie nie będzie wyświetlać aktualnej godziny po włączeniu. Podczas procesu ustawiania czasu naciśnij ikonę , aby automatycznie powrócić do stanu początkowego.

Minutnik

Obróć pokrętko czasu/wagi, aby wydłużyć lub skrócić czas ogrzewania.

Uwaga

Jeśli zegar jest ustawiony (system 24-godzinny), na wyświetlaczu pojawi się aktualna godzina.

Pauza/Anuluj

Podczas procesu ogrzewania naciśnij raz przycisk , aby wstrzymać i 2 razy, aby anulować proces. Podczas konfigurowania ustawień gotowania naciśnij przycisk, aby anulować ustawienia.

Gotowanie w mikrofalach







1. Kliknij raz ikonę . Na wyświetlaczu pojawi się "P100".
2. Kilkakrotnie dotknij ikony , aby wybrać żadaną moc mikrofal, od P100 do P20.
3. Dotknij ikony  aby potwierdzić.
4. Obróć pokrętko, aby wybrać żądany czas ogrzewania. Czas powinien wynosić 0:05-60:00.
5. Dotknij ikony , aby rozpocząć pracę.



Tabela mocy mikrofal

| Naciśnij | 1 raz | 2 razy | 3 razy | 4 razy | 5 razy |
|--------------|-------|--------|--------|--------|--------|
| Moc mikrofal | P100 | P80 | P60 | P40 | P20 |



Rozmrażanie według wagi produktu

1. Dotknij raz ikony , na wyświetlaczu pojawi się „dEF1”.
2. Obróć pokrętko, aby wybrać żadaną wagę produktu do rozmrożenia.
3. Waga powinna wynosić od 100 do 2000 gramów.
4. Dotknij ikonę , aby rozpocząć proces rozmrażania.



Rozmrażanie według czasu

1. Dotknij ikony , na wyświetlaczu pojawi się „dEF2”.
2. Dotknij ikony „+” lub „-”, aby wybrać żądany czas rozmrażania.
3. Maksymalny czas to 60 minut
4. Dotknij ikonę , aby rozpocząć proces rozmrażania.

Odgrzewanie

Funkcja odgrzewania służy do podgrzewania potraw. Naciśnij przycisk , aby aktywować tę funkcję. Wyświetlacz pokaże 0,2 kg, 0,4 kg, 0,6 kg. Po wybraniu wagi naciśnij przycisk , aby rozpocząć odgrzewanie.

Gotowanie ekspresowe

1. W trybie czuwania dotknij ikony , aby uruchomić urządzenie przy 100% mocy na 30 sekund. Każde dotknięcie ikony powoduje wydłużenie czasu gotowania o 30 sekund. Maksymalny czas to 60 minut
2. Obróć pokrętko czasu, aby ustawić czas gotowania. Po wybraniu czasu gotowania naciśnij ikonę , aby rozpocząć gotowanie na poziomie mocy 100%.
3. Podczas pracy za każdym dotknięciem ikony czas gotowania wydłuży się o 30 sekund.

Uwaga

Ta opcja nie jest dostępna w trybach rozmrażania według wagi ani w menu automatycznym.





Gotowanie w wielu sekwencjach

Można skonfigurować do 2 sekwencji na jeden proces gotowania. Jeśli jedną z sekwencji jest odmrażanie, sekwencja ta musi być ustawiona jako pierwsza.



Uwaga

Menu automatyczne i funkcja gotowania ekspresowego nie mogą być ustawione jako jedna z sekwencji.



Przykład: rozmrażanie żywności przez 5 minut, a następnie gotowanie przy 80% mocy przez 7 minut.

1. Dotknij raz ikony , na wyświetlaczu pojawi się „dEF2”.
2. Obróć pokrętko wyboru czasu, aby wybrać 5 minut rozmrażania.
3. Dotknij ikony  2 razy, aby wybrać 80% mocy mikrofal.
4. Dotknij ikony  aby potwierdzić.
5. Obróć pokrętko czasu, aby ustawić 7 minut gotowania.
6. Dotknij ikony , aby rozpocząć pracę.

Aby sprawdzić ustawienia

- Podczas pracy urządzenia dotknij ikony , wyświetli się przez 3 sekundy aktualna moc mikrofal.
- Podczas pracy dotknij ikonę , aktualna godzina będzie wyświetlana na ekranie przez 3 sekundy.

System blokady rodzicielskiej

- W trybie czuwania naciśnij i przytrzymaj ikonę  przez 3 sekundy. Urządzenie wyemituje długi sygnał dźwiękowy wskazujący, że funkcja została aktywowana.
- W trybie czuwania naciśnij i przytrzymaj ikonę  przez 3 sekundy. Urządzenie wyemituje długi sygnał dźwiękowy wskazujący, że funkcja została wyłączona.

Menu automatyczne

1. W trybie czuwania dotknij odpowiedniej ikony, aby wybrać funkcję automatycznego menu.
2. Obróć pokrętko, aby ustawić wagę.
3. Dotknij ikony , aby rozpocząć pracę.

Menu automatyczne

| Menu | Waga | Wyświetlacz |
|-----------|-------|-------------|
| Pizza | 200 g | 200 |
| | 400 g | 400 |
| Mięso | 250 g | 250 |
| | 350 g | 350 |
| | 450 g | 450 |
| Warzywa | 200 g | 200 |
| | 300 g | 300 |
| | 400 g | 400 |
| Ziemniaki | 200 g | 200 |
| | 400 g | 400 |
| | 600 g | 600 |
| Ryba | 250 g | 250 |
| | 350 g | 350 |
| | 450 g | 450 |
| Popcorn | 50 g | 50 |
| | 85 g | 85 |
| | 100 g | 100 |

- Dane w tabeli dotyczą żywności o temperaturze 20-25 °C. Jeśli jedzenie ma inną

temperaturę, efekt procesu gotowania będzie inny. Dostosuj czas lub temperaturę do temperatury potrawy.

- Na przykład podczas gotowania ziemniaków zaleca się przykryć potrawę papierem do pieczenia, aby zapobiec parowaniu wody podczas procesu.
- Kształt, waga i temperatura potrawy mają wpływ na proces gotowania i wyniki. Podczas korzystania z automatycznych programów lub menu gotowania postępuj zgodnie z instrukcjami. Jeśli wynik nie jest zadowalający, dostosuj ustawienia.

Automatyczne przypomnienie

Po zakończeniu procesu gotowania lub rozmrażania urządzenie wyda 3 sygnały dźwiękowe. Jeśli drzwiczki są otwarte lub przycisk  nie zostanie naciśnięty, kuchenka mikrofalowa wyda 3 sygnały dźwiękowe.

5. ZALECENIA DOTYCZĄCE UŻYTKOWANIA

- Pilnuj czasu gotowania: zacznij od gotowania potraw przez jak najkrótszy czas i wydłużaj go w razie potrzeby. Nadmierne podgrzewanie żywności może prowadzić do dymienia lub przypalenia.
- Przykryj jedzenie podczas gotowania: przykrywanie potraw zapobiega pryskaniu i gotuje się bardziej równomiernie.
- Obróć lub zamieszaj żywność podczas procesu gotowania.
- Ważne jest, aby używać materiałów i pojemników, które są kompatybilne z bezpiecznym użytkowaniem w kuchenkach mikrofalowych. W poniższej tabeli można zobaczyć, które materiały są odpowiednie, a które nie:

| Materiał pojemnika | Mikrofała | Ostrzeżenia |
|------------------------|-----------|--|
| Naczynie do zapiekania | Tak | Postępuj zgodnie z instrukcjami producenta. |
| Naczynia | Tak | Tylko nadające się do mikrofalówki. Postępuj zgodnie z instrukcjami producenta. Nie należy używać pękniętych lub wyszczerbionych naczyń. |
| Szklane dzbanki | Tak | Zawsze zdejmuj pokrywkę. Używaj ich tylko do lekkiego podgrzewania potraw. Większość szklanych dzbanków nie jest odporna na wysoką temperaturę i może się stłuc. |

POLSKI

| | | |
|--|-----|---|
| Naczynia szklane | Tak | Naczynia szklane żaroodporne i odpowiednie do użytku w kuchence mikrofalowej. Upewnij się, że nie ma metalowych dekoracji. Nie używaj popękanych lub wyszczerbionych naczyń ani materiałów. |
| Rękawy do pieczenia w kuchence mikrofalowej. | Tak | Postępuj zgodnie z instrukcjami producenta. Nie używaj metalowych zapiek. Wykonuj małe nacięcia, aby para mogła się ulotnić. |
| Ręcznik kuchenny | Tak | Używaj go do przykrycia potraw podczas podgrzewania i wchłaniania tłuszczu. Stosować pod nadzorem podczas gotowania lub podgrzewania żywności przez krótki czas. |
| Papier do pieczenia | Tak | Służy do przykrywania, aby zapobiec rozpryskiwaniu lub do gotowania na parze. |
| Plastik | Tak | Tylko nadający się do kuchenki mikrofalowej. Postępuj zgodnie z instrukcjami producenta. Musi być oznaczony jako "nadający się do mikrofal". Niektóre plastikowe pojemniki stają się miękkie, gdy żywność w nich się nagrzewa. Woreczki do gotowania i zamknięte woreczki foliowe należy lekko przeciąć lub przebić, jeśli jest to wskazane na produkcie. |
| Plastikowe opakowanie | Tak | Tylko nadające się do kuchenki mikrofalowej. Używaj go do przykrywania żywności i zatrzymywania wilgoci. Nie pozwól, aby folia miała kontakt z żywnością. |
| Termometry | Tak | Tylko nadające się do kuchence mikrofalowej (termometr do mięsa i wypieków). |
| Tacka aluminiowa | Nie | Może się zginać. Przenieś jedzenie do naczynia lub pojemnika nadającego się do mikrofalówki. |
| Karton z metalowym uchwytem | Nie | Może się zginać. Przenieś jedzenie do naczynia lub pojemnika nadającego się do mikrofalówki. |

| | | |
|--|-----|--|
| Naczynia wykonane z metalu lub z metalowymi elementami dekoracyjnymi | Nie | Metal odbija energię skierowaną na żywność. Metalowe elementy wykończeniowe mogą spowodować powstanie łuku elektrycznego. |
| Metalowe zamknięcia z drutu | Nie | Mogą się zginać. Przenieś jedzenie do naczynia lub pojemnika nadającego się do mikrofalówki. |
| Papierowe torby | Nie | Mogą wywołać płomienie w kuchence mikrofalowej. |
| Plastikowa pianka | Nie | Pianka z tworzywa sztucznego może stopić się i zanieczyścić płyn znajdujący się w środku pod wpływem wysokiej temperatury. |
| Drewno | Nie | Drewno może wyschnąć w kuchence mikrofalowej i pęknąć lub rozłamać się. |

6. CZYSZCZENIE I KONSERWACJA

- Zarówno kuchenka mikrofalowa, jak i resztki jedzenia powinny być regularnie czyszczone.
- Przed czyszczeniem wyjmij wtyczkę z gniazdka ściennego. Podczas czyszczenia nie zanurzaj produktu w wodzie ani żadnym innym płynie.
- Brak konserwacji i czyszczenia kuchenki mikrofalowej może pogorszyć stan jej powierzchni i wpłynąć na jej żywotność.
- Do czyszczenia urządzenia nie używaj silnych detergentów, substancji żrących ani metalowych szczotek.
- Nie usuwaj płytki z miki.
- Po dłuższym korzystaniu z kuchenki mikrofalowej mogą pojawić się w niej silne zapachy. Aby wyeliminować te zapachy, można skorzystać z jednej z poniższych opcji:
 1. Umieść szklankę z kilkoma plasterkami cytryny w kuchence mikrofalowej i podgrzewaj z dużą mocą przez 2 lub 3 minuty.
 2. Umieść szklankę czerwonej herbaty w kuchence mikrofalowej i podgrzewaj ją przez 2-3 minuty na dużej mocy.
 3. Umieść skórki pomarańczy w kuchence mikrofalowej i podgrzewaj z dużą mocą przez 1 minutę.
- Użyj miękkiej, wilgotnej szmatki do czyszczenia potąceń, drzwi, ścian wewnętrznych i talerza obrotowego.

7. ROZWIĄZYWANIE PROBLEMÓW

| Problem | Powód | Rozwiązanie |
|--|--|---|
| Urządzenie zatrzymuje się lub nie włącza się | Przewód zasilający nie jest prawidłowo podłączony. | Odłącz go i podłącz ponownie po 10 sekundach. |
| | Przepalony bezpiecznik lub zwarcie. | Skontaktuj się z oficjalnym Serwisem Technicznym Cecotec. |
| | Uszkodzone gniazdo. | Przetestuj gniazdo z innym urządzeniem. |
| Urządzenie nie podgrzewa | Drzwi nie są zamknięte. | Zamknij prawidłowo drzwi. |

Jeśli żadna z tych sytuacji nie dotyczy Twojego problemu, nie próbuj samodzielnie demontować ani naprawiać urządzenia. Naprawy przeprowadzane przez niedoświadczone osoby mogą spowodować obrażenia lub poważne awarie. Skontaktuj się z oficjalnym Serwisem Pomocy Technicznej Cecotec. Naprawę musi przeprowadzić autoryzowany specjalista, który może używać wyłącznie oryginalnych części zamiennych.

Samodzielna lub nieautoryzowana konserwacja wpłynie na bezpieczeństwo użytkowania produktu i zastosowanie zasad gwarancji.

OSTRZEŻENIE:

Wszelkie naprawy elektryczne tego urządzenia muszą być przeprowadzane zgodnie z przepisami lokalnymi i/lub stanowymi. W razie wątpliwości i przed wykonaniem którejkolwiek z powyższych czynności należy skontaktować się z Serwisem Pomocy Technicznej Cecotec. Przed otwarciem urządzenia należy zawsze odłączyć je od źródła zasilania.

8. SPECYFIKACJA TECHNICZNA

Model: GrandHeat 2500 Flatbed Touch Black/ GrandHeat 2500 Flatbed Touch White

Referencja: 01405/ 01675

Moc znamionowa wejściowa: 1270 W

Moc znamionowa wyjściowa: 800 W

Napięcie: 230-240 V~

Frekwencja: 50 Hz

Pojemność: 25L

Specyfikacje techniczne mogą ulec zmianie bez wcześniejszego powiadomienia w celu poprawy jakości produktu.

Wyprodukowano w Chinach | Zaprojektowano w Hiszpanii

9. RECYKLING URZĄDZEŃ GOSPODARSTWA DOMOWEGO



Ten symbol oznacza, że zgodnie z obowiązującymi przepisami produkt i/lub baterię należy utylizować oddzielnie od odpadów domowych. Kiedy produkt osiągnie koniec okresu użytkowania, należy wyjąć baterie/akumulatory i przekazać go do punktu zbiórki wyznaczonego przez lokalne władze.

Aby uzyskać szczegółowe informacje na temat najbardziej odpowiedniego sposobu utylizacji sprzętów elektrycznych i elektronicznych i/lub odpowiednich baterii, konsument powinien skontaktować się z lokalnymi władzami.

Przestrzeżenie powyższych wytycznych pomoże chronić środowisko.

10. GWARANCJA I SERWIS POMOCY TECHNICZNEJ

Cecotec odpowiada przed użytkownikiem lub konsumentem końcowym za wszelkie niezgodności występujące w momencie dostawy produktu na warunkach i terminach określonych w obowiązujących przepisach.

Zaleca się, aby naprawy były przeprowadzane przez wyspecjalizowany personel.

Jeśli wykryjesz problem z produktem lub masz jakiegokolwiek pytania, skontaktuj się z oficjalnym Serwisem Pomocy Technicznej Cecotec pod numerem telefonu +34 96 321 07 28.

11. PRAWA AUTORSKIE

Prawa własności intelektualnej do tekstów tej instrukcji obsługi należą do CECOTEC INNOVACIONES, S.L. Wszelkie prawa zastrzeżone. Treść niniejszej publikacji nie może być w całości ani w części reprodukowana, przechowywana w systemie wyszukiwania, przekazywana lub rozpowszechniana w jakikolwiek sposób (elektryczny, mechaniczny, fotokopiowany, nagrywany lub podobny) bez uprzedniej zgody CECOTEC INNOVACIONES, SL

1. DÍLY A SOUČÁSTI

Obr. 1.

1. Ovládací panel
2. Displej
3. Dvířka
4. Rukojeť dvířek

Ovládací panel

Obr. 2

1. Automatické nabídky
2. Volič času/hmotnosti
3. On/off
4. Rozmrazování
5. Hodiny
6. Pauza/Zrušení
7. Opětovné ohřívání
8. Start/+30 sec

2. PŘED POUŽITÍM

- Vyjměte produkt z krabice. Pokud je mikrovlnná trouba opatřena ochrannou fólií, před použitím ji odstraňte. Ujistěte se, že výrobek není poškozen, a pokud zjistíte jakékoli poškození, neprodleně informujte Asistenční technickou službu.
- Tento spotřebič je zabalen v obalu určeném k ochraně při přepravě. Vyjměte zařízení z krabice a odstraňte veškerý obalový materiál. Původní krabici a další obaly můžete uschovat na bezpečném místě, aby nedošlo k poškození zařízení, pokud byste jej v budoucnu potřebovali přepravovat. Pokud chcete zlikvidovat původní obal, ujistěte se, že všechny části recyklujete správně.
- Zkontrolujte, zda jsou všechny díly a komponenty součástí balení a v dobrém stavu. Pokud některá chybí nebo není v dobrém stavu, okamžitě kontaktujte Oficiální servisní službu Cecotec.

Obsah krabice

- Mikrovlnná trouba
- Tento návod k použití

- Postavte přístroj na rovný povrch, stabilní a suchý, v dostatečné vzdálenosti od korozivních materiálů, tepla nebo vlhkosti, jako jsou například voda a plynové hořáky.
- Za účelem vyhnutí se elektrickým výbojům, mikrovlnná trouba by se měla instalovat tak,

aby byla zástrčka přístupná a uzemněná, kdyby došlo k výboji elektrické energie.

- Dvířka mikrovlnné trouby musí být zavřená, aby mohla fungovat.
- Pokud uvnitř výrobku nebo na topných tělesech objevíte zbytky prostředků z výrobního procesu, nechte dvířka mikrovlnné trouby otevřená, abyste zajistili dobré větrání. Doporučuje se několikrát ohřát sklenici vody na vysokou teplotu.
- Varování: Neodstraňujte slídovou desku, která chrání magnetron uvnitř dutiny mikrovlnné trouby.

3. INSTALACE PRODUKTU

Instalace na kuchyňskou desku





- Umístěte zařízení na rovný a stabilní povrch.
- Minimální instalační výška musí být 85 mm.
- Zadní strana spotřebiče musí být umístěna proti zdi.
- Ponechejte minimální vzdálenost 20 cm nad mikrovlnnou troubou, 5 cm mezi mikrovlnnou troubou a sousedními stěnami.
- Neodstraňujte podpěrné nožičky ze spodní části mikrovlnné trouby.
- Zablokování vstupů a výstupů vzduchu by mohlo poškodit mikrovlnnou troubu.
- Umístěte mikrovlnnou troubu, co nejdále od rádii a televizorů. Provoz mikrovlnné trouby může způsobit rušení rozhlasu a televize.
- Připojte zařízení k síťové zásuvce.

Varování

Neinstalujte mikrovlnnou troubu nad spotřebiče generující teplo nebo varné desky. Instalace zařízení v blízkosti zdrojů tepla nebo nad nimi může vést k poškození zařízení a ztrátě záruky.

4. PROVOZ

Nastavení hodin

1. Po zapojení zařízení se ozve jedno pípnutí.
2. Dotkněte se ikony  pro nastavení času. Číslice času budou blikat.
3. Otočte voličem,  dokud nenastavíte správný čas v rozmezí 00 až 23.
4. Dotkněte se ikony  Číslice minut budou blikat.
5. Otočte voličem,  dokud nenastavíte požadované minuty v rozmezí od 00 do 59.
6. Dotkněte se ikony  pro uložení nastavení času.

Poznámka

Pokud není čas nastaven, zařízení po zapnutí nezobrazí aktuální čas.

Během procesu nastavování času stiskněte ikonu  pro automatický návrat do výchozího stavu.

ČEŠTINA

Časovač

Otočte voličem času/hmotnosti pro prodloužení nebo zkrácení doby vaření.





Poznámka

Pokud jsou nastaveny hodiny (24hodinový systém), na displeji se zobrazí aktuální čas.

Pauza/Zrušení

Během procesu vaření stiskněte jednou tlačítko  pro pozastavení a dvakrát pro zrušení procesu. Během konfigurace nastavení vaření stiskněte tlačítko pro zrušení nastavení.



Vaření v mikrovlnné troubě

1. Dotkněte se jednou ikony . Obrazovka zobrazí "P100".
2. Opakovaně se dotkněte ikony  pro výběr požadovaného výkonu mikrovlnné trouby, od P100 do P20.
3. Dotkněte se ikony  pro potvrzení.
4. Otočte voličem pro zvolení požadovaného času vaření. Čas by měl být 0:05-60:00.
5. Dotkněte se ikony  pro zahájení provozu.



Tabulka výkonů mikrovlnné trouby

| Stiskněte | 1krát | 2krát | 3krát | 4krát | 5krát |
|-------------------------|-------|-------|-------|-------|-------|
| Výkon mikrovlnné trouby | P100 | P80 | P60 | P40 | P20 |



Rozmrazování podle hmotnosti

1. Dotkněte se jednou ikony  rozmrazování podle hmotnosti, na displeji se zobrazí "dEF1".
2. Otočte voličem pro výběr požadované hmotnosti rozmrazování.
3. Hmotnost by měla být mezi 100-2000 gramů.
4. Dotkněte se ikony  pro zahájení procesu rozmrazování.



Rozmrazení podle času

1. Dotkněte se ikony  rozmrazování podle času, na displeji se zobrazí "dEF2".
2. Dotkněte se ikony „+“ nebo „-“ pro výběr požadovaného času rozmrazení.
3. Maximální doba je 60 minut.
4. Dotkněte se ikony  pro zahájení procesu rozmrazování.

Opětovné ohřívání

Funkce opětovné ohřívání slouží k ohřevu jídla. Stiskněte tlačítko  pro aktivaci této funkce. Na displeji se zobrazí v cyklech 0,2 kg, 0,4 kg, 0,6 kg. Po zvolení hmotnosti stiskněte tlačítko  pro zahájení ohřívání.

Vaření express

1. V pohotovostním režimu standby se dotkněte ikony  pro uvedení zařízení do provozu na 100% výkonu po dobu 30 sekund. Pokaždé, když se dotkněte ikony, doba vaření se prodlouží o 30 sekund. Maximální doba je 60 minut.
2. Otočte voličem času pro nastavení času vaření. Jakmile jste zvolili čas vaření, stiskněte ikonu  pro zahájení vaření při úrovni 100 % výkonu.
3. Během provozu, pokaždé, když se dotkněte ikony, doba vaření se prodlouží o 30 sekund.

Poznámka

Tato možnost není dostupná v režimech rozmrazování podle hmotnosti nebo v automatické nabídce.





Vaření na více sekvencí

Můžete nastavit až 2 sekvence na jeden proces vaření. Pokud jedna ze sekvencí je rozmrazování, musí být nastavena jako první sekvence.



Poznámka

Automatickou nabídku a funkci expresního vaření nelze nastavit jako jednu ze sekvencí.



Příklad: rozmrazit jídlo po dobu 5 minut a poté ho vařit při 80 % mikrovlnném výkonu po dobu 7 minut.

1. Dotkněte se ikony  rozmrazování podle hmotnosti, na displeji se zobrazí "dEF2".
2. Otočte voličem času pro zvolení 5 minut rozmrazování.
3. Dvakrát se dotkněte ikony  pro zvolení výkonu mikrovlnné trouby 80 %.
4. Dotkněte se ikony  pro potvrzení.
5. Otočte volič času pro nastavení 7 minut vaření.
6. Dotkněte se ikony  pro zahájení provozu.

Kontrola nastavení

- Během provozu stiskněte ikonu  na displeji se na 3 sekundy zobrazí aktuální výkon mikrovlnné trouby.
- Během provozu se dotkněte ikony  na displeji se na 3 sekundy zobrazí aktuální čas.

System dětského zámku

- V pohotovostním režimu standby stiskněte a podržte ikonu  po dobu 3 sekund. Zařízení vydá dlouhé pípnutí, které signalizuje, že funkce byla aktivována.
- V pohotovostním režimu standby stiskněte a podržte ikonu  po dobu 3 sekund. Zařízení vydá dlouhé pípnutí, které signalizuje, že funkce byla deaktivována.

Automatická nabídka

1. Z pohotovostního režimu standby dotknutím se příslušné ikony vyberte funkci z automatické nabídky.
2. Otočte volič pro nastavení hmotnosti.
3. Dotkněte se ikony  pro zahájení provozu.

Automatické nabídky

| Program | Hmotnost | Displej |
|----------|----------|---------|
| Pizza | 200 g | 200 |
| | 400 g | 400 |
| Maso | 250 g | 250 |
| | 350 g | 350 |
| | 450 g | 450 |
| Zelenina | 200 g | 200 |
| | 300 g | 300 |
| | 400 g | 400 |
| Brambora | 200 g | 200 |
| | 400 g | 400 |
| | 600 g | 600 |
| Ryba | 250 g | 250 |
| | 350 g | 350 |
| | 450 g | 450 |
| Popcorn | 50 g | 50 |
| | 85 g | 85 |
| | 100 g | 100 |

- Údaje v tabulce odpovídají jídlu při teplotě 20–25 ° C. Pokud má jídlo jinou teplotu, účinek procesu vaření se bude lišit. Upravte čas nebo teplotu podle teploty jídla.
- Například při vaření brambor se doporučuje zakrýt jídlo vrstvou kuchyňského papíru, aby se během procesu neodpařovala voda.
- Tvar, hmotnost a teplota jídla ovlivní proces vaření a výsledky. Při použití programů nebo nabídek automatického vaření postupujte podle pokynů. Pokud výsledek není podle vašich představ, upravte nastavení.

Automatické připomenutí

Po dokončení procesu vaření nebo rozmrazování zařízení třikrát zapípá. Pokud jsou dvířka otevřená nebo není stisknuto tlačítko  mikrovlnná trouba bude i nadále třikrát pípat.

5. DOPORUČENÍ PRO POUŽÍVÁNÍ

- Hlídejte čas vaření: začněte vařit potraviny co možná nejkratší dobu a podle potřeby prodlužujte dobu vaření. Přílišné zahřívání potravin může vést ke vzniku kouře nebo připálení.
- Přikryjte potraviny během vaření: zakrytím se zabrání stříkancům a potraviny se uvaří jednotněji.
- Otočte nebo promíchejte jídlo během procesu vaření.
- Je důležité používat materiály a nádoby, které jsou kompatibilní pro bezpečné používání v mikrovlnných troubách. V následující tabulce je možné vidět, které materiály jsou vhodné a které ne:

| Materiál nádoby | Mikrovlnná trouba | Varování |
|--|-------------------|---|
| Talíř Crisp | Ano | Následujte pokyny výrobce. |
| Nádobí | Ano | Vhodné pouze do mikrovlnné trouby. Následujte pokyny výrobce. Nepoužívejte prasklé nebo našťipnuté talíře. |
| Skleněné džbány | Ano | Vždy odstraňte víko. Používejte je pouze k mírnému ohřevu potravin. Většina skleněných džbánů není tepelně odolná a může se rozbít. |
| Skleněné nádobí | Ano | Skleněné nádobí odolné vůči teple a vhodné pro použití v mikrovlnné troubě. Ujistěte se, že nemá žádné kovové dekorativní prvky. Nepoužívejte talíře ani prasklý nebo ušťipnutý materiál. |
| Sáčky na vaření v mikrovlnných troubách. | Ano | Následujte pokyny výrobce. Nepoužívejte kovové uzávěry. Sáček propíchněte, aby se pára uvolnila. |

ČEŠTINA

| | | |
|--|-----|---|
| Kuchyňský papír | Ano | Použijte ho k zakrytí potravin při ohřevu a k absorpci tuku. Používejte ho pro vaření nebo krátkodobé ohřívání potravin. |
| Papír na pečení | Ano | Použijte ho k zakrytí a zamezení stříkanců nebo k vaření v páře. |
| Plast | Ano | Vhodný pouze do mikrovlnné trouby. Následujte pokyny výrobce. Musí být označen jako "Vhodný do mikrovlnné trouby". Některé plastové nádoby změkknou, když se uvnitř ohřívá jídlo. Varné sáčky a uzavřené plastové sáčky je třeba mírně rozříznout nebo propíchnout, pokud je to na výrobku uvedeno. |
| Plastový obal | Ano | Vhodný pouze do mikrovlnné trouby. Použijte ho k zakrytí potravin a udržení vlhkosti. Zabraňte kontaktu plastového filmu s jídlem. |
| Teploměry | Ano | Vodné pouze do mikrovlnné trouby (teploměr na maso a cukrovinky). |
| Hliníkový plech | Ne | Mohly by se zakřivit. Potraviny přeneste do misky nebo nádoby vhodné do mikrovlnné trouby. |
| Karton s kovovou rukojetí | Ne | Mohly by se zakřivit. Potraviny přeneste do misky nebo nádoby vhodné do mikrovlnné trouby. |
| Kovové nádoby nebo nádoby s kovovými ozdobnými prvky | Ne | Kov odkloní energii namířenou na jídlo. Kovové obložení by mohlo způsobit elektrický oblouk. |
| Kovové drátěné spony | Ne | Mohly by se zakřivit. Potraviny přeneste do misky nebo nádoby vhodné do mikrovlnné trouby. |

| | | |
|----------------------|----|---|
| Papírové sáčky | Ne | Mohly by způsobit plameny uvnitř mikrovlnné trouby. |
| Polystyrenové nádoby | Ne | Polystyren by se mohl při vystavení vysokým teplotám roztavit a kontaminovat tekutinu uvnitř. |
| Dřevo | Ne | Dřevo může v mikrovlnné troubě vyschnout a prasknout nebo se rozštípnout. |

6. ČIŠTĚNÍ A ÚDRŽBA

- Mikrovlnnou troubu i zbytky jídla je třeba pravidelně čistit.
 - Odpojte napájecí kabel ze zásuvky před čištěním. Neponořujte výrobek během čištění do vody nebo jiné kapaliny.
 - Nedostatečná údržba a čištění mikrovlnné trouby může zhoršit její povrch a ovlivnit její životnost.
 - Nepoužívejte k čištění mikrovlnné trouby silné čisticí prostředky, abrazivní látky ani kovové kartáče.
 - Neodstraňujte slídovou desku.
 - Po delším používání mikrovlnné trouby se mohou uvnitř mikrovlnné trouby objevit silné pachy. K odstranění těchto pachů můžete použít některou z následujících možností:
1. Umístěte sklenici s několika plátky citrónu dovnitř mikrovlnné trouby a ohřívejte je na silný výkon po dobu 2-3 minuty.
 2. Umístěte sklenici červeného čaje dovnitř mikrovlnné trouby a ohřívejte je na silný výkon po dobu 2-3 minut.
 3. Umístěte pomerančové slupky dovnitř mikrovlnné trouby a ohřívejte je na silný výkon po dobu 1 minuty.
- Použijte vlhký jemný hadřík pro vyčištění spár, dveřík, vnitřních stěn a otočného talíře.

7. ŘEŠENÍ PROBLÉMŮ

| Problém | Příčina | Řešení |
|--|---------------------------------------|---|
| Zařízení se zastavuje nebo se nezapíná | Napájecí kabel není správně připojen. | Odpojte ho a zapojte znovu po uplynutí 10 vteřin. |
| | Spálená pojistka nebo zkrat. | Kontaktujte Asistenční technický servis Cecotec. |
| | Zásuvka je poškozena. | Zkontrolujte zásuvku pomocí jiného zařízení. |
| Zařízení neohřívá | Dvířka nejsou správně zavřena. | Zavřete dvířka řádně. |

Pokud žádná z těchto situací neodpovídá vašemu problému, nepokoušejte se mikrovlnnou troubu rozebírat nebo opravovat sami. Opravy prováděné nezkušenými osobami mohou vést ke zranění nebo vážným poruchám v provozu. Obrátte se na Oficiální technickou službu společnosti Cecotec. Opravu musí provést autorizovaný technik a musí být použity pouze originální náhradní díly.

Vlastní údržba nebo neoprávněná údržba má vliv na bezpečné používání výrobku a na uplatnění záručních podmínek.

UPOZORNĚNÍ:

Veškeré elektrické opravy tohoto spotřebiče musí odpovídat místním a/nebo státním zákonům. Kontaktujte Oficiální technickou asistenční službu společnosti Cecotec v případě pochybností a před provedením jakékoli z výše uvedených operací. Odpojte vždy spotřebič od zdroje napájení, když jej otevíráte.

8. TECHNICKÉ SPECIFIKACE

Model: GrandHeat 2500 Flatbed Touch Black/ GrandHeat 2500 Flatbed Touch White

Reference: 01405/ 01675

Nominální vstupní výkon: 1270 W

Nominální výstupní výkon: 800 W

Napětí: 230-240 V ~

Frekvence: 50 Hz

Kapacita: 25L

Technické specifikace se mohou změnit bez předchozího upozornění za účelem zlepšení kvality produktu.

Vyrobeno v Číně | Navrženo ve Španělsku

9. RECYKLACE ELEKTROSPOTŘEBIČŮ



Tento symbol označuje, že podle platných předpisů musí být výrobek a/nebo baterie likvidovány odděleně od domovního odpadu. Po skončení životnosti tohoto výrobku byste měli baterie/akumulátory vyjmout a odnést na sběrné místo určené místními úřady.

Podrobné informace o tom, jak správně likvidovat elektrická a elektronická zařízení a/nebo baterie, by měli spotřebitelé získat od místních úřadů.

Dodržování výše uvedených pokynů přispívá k ochraně životního prostředí.

10. ZÁRUKA A TECHNICKÝ SERVIS

Společnost Cecotec odpovídá konečnému uživateli nebo spotřebiteli za jakýkoli nesoulad, který existuje v době dodání výrobku za podmínek a ve lhůtách stanovených platnými předpisy. Doporučuje se, aby opravy prováděl kvalifikovaný personál.

Pokud zjistíte incident s produktem nebo máte nějaké dotazy, kontaktujte oficiální službu technické pomoci společnosti Cecotec na telefonním čísle +34 96 321 07 28.

11. COPYRIGHT

Práva duševního vlastnictví k textům v této příručce jsou majetkem společnosti CECOTEC INNOVACIONES, S.L. Všechna práva jsou vyhrazena. Obsah této publikace nesmí být, zčásti nebo jako celek, reprodukován, ukládán do systému obnovy, přenášen nebo distribuován žádnými prostředky (elektronicky, mechanicky, fotokopírováním, nahráváním nebo podobným způsobem) bez předchozího souhlasu společnosti CECOTEC INNOVACIONES, S.L.

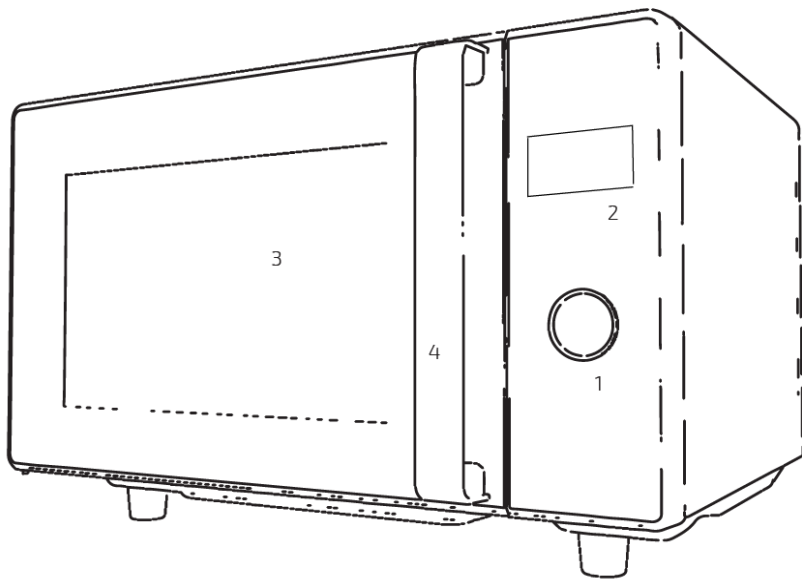

Fig./lmg./Abb./Afb./ Rys. 1

1



2



3



4



5



6



7



8



Fig./Img./Abb./Afb./ Rys. 2

www.cecotec.es

Cecotec Innovaciones S.L.
Av. Reyes Católicos, 60
46910, Alfafar (Valencia), Spain
SF01231108