



TR718L40B

PT	Manual de instruções Secador de roupa	2
ES	Manual de instrucciones Secadora de tambor	32



Bem-vindo(a) à AEG! Obrigado por escolher o nosso aparelho.



Obter conselhos de utilização, folhetos, resolução de problemas e informações sobre assistência e reparações:
www.aeg.com/support

Sujeito a alterações sem aviso prévio.

ÍNDICE

1. INFORMAÇÕES DE SEGURANÇA.....	2
2. INSTRUÇÕES DE SEGURANÇA.....	6
3. DESCRIÇÃO DO PRODUTO.....	9
4. INFORMAÇÃO TÉCNICA.....	10
5. PAINEL DE COMMANDOS.....	11
6. PROGRAMAS	13
7. OPÇÕES.....	15
8. PROGRAMACIONES.....	16
9. ANTES DA PRIMEIRA UTILIZAÇÃO.....	17
10. UTILIZAÇÃO DIÁRIA.....	19
11. SUGESTÕES E DICAS.....	22
12. MANUTENÇÃO E LIMPEZA.....	22
13. RESOLUÇÃO DE PROBLEMAS.....	26
14. VALORES DE CONSUMO.....	29
15. PREOCUPAÇÕES AMBIENTAIS.....	31

1. ⚠ INFORMAÇÕES DE SEGURANÇA



Antes de instalar e utilizar este aparelho, leia atentamente as instruções fornecidas.

O fabricante não poderá ser responsabilizado por ferimentos ou danos resultantes de instalação ou utilização incorretas.

Guarde sempre as instruções em local seguro e acessível para consultar no futuro.



Aviso: Risco de incêndio / Materiais inflamáveis.

O aparelho contém gás propano (R290) inflamável, que é um gás natural com um alto nível de compatibilidade ambiental.

Mantenha todas as chamas e fontes de ignição afastadas do aparelho. Tenha cuidado para não provocar danos no circuito de refrigeração que contém gás propano.

1.1 Segurança para crianças e pessoas vulneráveis

 **AVISO!**

Risco de asfixia, lesão ou incapacidade permanente.

- Este aparelho pode ser utilizado por crianças com 8 anos de idade ou mais velhas e por pessoas com capacidades físicas, sensoriais ou mentais reduzidas ou falta de experiência e conhecimento se forem supervisionadas ou instruídas no que respeita à utilização do aparelho de uma forma segura e compreenderem os perigos envolvidos.
- É necessário manter as crianças entre 3 e 8 anos de idade e pessoas com incapacidades muito extensas e complexas afastadas do aparelho, a menos que sejam constantemente vigiadas.
- É necessário manter as crianças com menos de 3 anos de idade afastadas do aparelho, a menos que sejam constantemente vigiadas.
- Não permita que as crianças brinquem com o aparelho.
- Mantenha todos os materiais de embalagem fora do alcance das crianças e elimine-os de forma apropriada.
- Mantenha os detergentes fora do alcance das crianças.
- Mantenha as crianças e os animais domésticos afastados do aparelho quando a porta estiver aberta.
- Se o aparelho tiver um dispositivo de segurança para crianças, recomendamos que o ative.
- A limpeza e a manutenção básica do aparelho não devem ser efetuadas por crianças sem supervisão.

1.2 Segurança geral

- Este aparelho destina-se apenas a secar roupa de uso doméstico, que possa ser seca na máquina.
- Não utilize a função de secar se a roupa tiver sido suja com produtos químicos industriais.
- Este aparelho foi concebido unicamente para utilização doméstica num ambiente interior.

- Este aparelho pode ser utilizado em escritórios, quartos de hóspedes de hotéis, quartos de hóspedes de pousadas, casas de hóspedes de turismo rural e outros alojamentos semelhantes onde tal utilização não exceda os níveis de utilização doméstica (médios).
- Não altere as especificações deste aparelho.
- Se colocar o secador de roupa sobre uma máquina de lavar roupa, utilize o kit de empilhamento. O kit de empilhamento está disponível nos concessionários autorizados e pode ser utilizado apenas com os aparelhos especificados nas instruções fornecidas com o acessório. Leia-as atentamente antes da instalação (consulte o folheto de instalação).
- O aparelho pode ser instalado num espaço livre ou debaixo de um balcão de cozinha que tenha o espaço correto (consulte o folheto de instalação).
- Não instale o aparelho atrás de uma porta trancável, de uma porta de correr ou de uma porta com dobradiças para o lado oposto, que impeça a abertura total da porta do aparelho.
- A abertura de ventilação na base não deve ficar obstruída por carpete, tapete ou qualquer outro revestimento do piso.
- AVISO: O aparelho não pode ser alimentado através de algum dispositivo de comutação externo, como um temporizador, nem pode ser ligado a um circuito que seja ligado e desligado regularmente pelo fornecedor de eletricidade.
- Ligue a ficha na tomada elétrica apenas no final do processo de instalação. Certifique-se de que a ficha de alimentação elétrica está acessível após a instalação.
- Certifique-se de que o local de instalação do aparelho tem uma boa ventilação, para evitar o refluxo de gases indesejáveis para o local provenientes de aparelhos de queima de gás ou outros combustíveis, incluindo chama desprotegida.

- AVISO: Não instale o aparelho num local onde não exista troca de ar.
O aparelho contém gás propano (R290) inflamável, que é um gás natural com um alto nível de compatibilidade ambiental. Mantenha todas as chamas e fontes de ignição afastadas do aparelho. Tenha cuidado para não provocar danos no circuito de refrigeração que contém gás propano.
- AVISO: Mantenha as aberturas de ventilação do aparelho ou da estrutura onde ele se encontra encastrado sempre desobstruídas.
- AVISO: Não danifique o circuito de refrigeração.
- AVISO: Não toque nas aletas metálicas acessíveis do condensador com as mãos desprotegidas. Risco de ferimentos. Utilizar luvas de proteção.
- Se o cabo de alimentação elétrica estiver danificado, deve ser substituído pelo fabricante, por um Centro de Assistência Técnica Autorizado ou por uma pessoa igualmente qualificada, para evitar perigos elétricos.
- Não exceda a carga máxima de 8,0 kg (consulte o capítulo “Tabela de programas”).
- Remova o algodão e os resíduos da embalagem que se tenham acumulado em torno do aparelho.
- Não utilize o aparelho sem um filtro. Limpe o filtro de algodão antes ou depois de cada utilização.
- Não utilize a máquina para secar peças não lavadas na máquina de secar.
- Todas as peças que estejam contaminadas com substâncias como óleo alimentar, acetona, álcool, gasolina, querosene, tira-nódoas, aguarrás, ceras e removedores de cera devem ser lavadas em água quente com uma quantidade extra de detergente antes de serem secas na máquina de secar.
- Todas as peças com espuma de borracha (espuma de látex), toucas de banho, tecidos impermeáveis, artigos e roupas com o avesso em borracha ou almofadas cheias

com espuma de borracha não podem ser secas na máquina de secar.

- Os amaciadores e os produtos semelhantes devem ser utilizados de acordo com as instruções do fabricante do produto.
- Retire todos os objetos do vestuário que possam causar ignição, como isqueiros ou fósforos.
- AVISO: Nunca pare a máquina de secar antes do fim do ciclo de secagem, a não ser que todas as peças sejam rapidamente retiradas e estendidas para dissipar o calor.
- Antes de qualquer operação de manutenção, desative o aparelho e desligue a ficha da tomada elétrica.

2. INSTRUÇÕES DE SEGURANÇA

2.1 Instalação



Aviso: Risco de incêndio / Materiais inflamáveis.

- Retire a embalagem toda.
- Não instale nem utilize o aparelho se estiver danificado.
- Siga as instruções de instalação fornecidas com o aparelho.
- Não instale o aparelho num local onde não exista troca de ar
O aparelho contém gás propano (R290) inflamável, que é um gás natural com um alto nível de compatibilidade ambiental. Mantenha todas as chamas e fontes de ignição afastadas do aparelho. Tenha cuidado para não provocar danos no circuito de refrigeração que contém gás propano.
- Tenha sempre cuidado quando deslocar o aparelho porque ele é pesado. Utilize sempre luvas de proteção e calçado fechado.
- Não instale nem utilize o aparelho em locais onde a temperatura possa ser inferior a 5 °C ou superior a 35 °C.
- O piso onde instala o aparelho deve ser plano, estável, resistente ao calor e estar limpo.
- Certifique-se de que existe circulação de ar entre o aparelho e o piso.

- Mantenha o aparelho sempre na posição vertical quando estiver a ser transportado.
- A superfície posterior do aparelho deve ficar encostada à parede.
- Quando o aparelho estiver colocado na sua posição definitiva, verifique se está corretamente nivelado, com a ajuda de um nível de bolha. Se não estiver, regule os pés até ficar nivelado.

2.2 Ligação elétrica



AVISO!

Risco de incêndio e choque elétrico.

- Ligue a ficha à tomada elétrica apenas no final da instalação. Certifique-se de que a ficha fica acessível após a instalação.
- AVISO: Este aparelho foi concebido para ser instalado/ligado com ligação à terra no edifício.
- Certifique-se de que os parâmetros indicados na placa de características são compatíveis com as características da alimentação eléctrica.
- Utilize sempre uma tomada devidamente instalada e à prova de choques elétricos.
- Não utilize adaptadores de tomadas duplas ou triplas, nem cabos de extensão.
- Não puxe o cabo de alimentação para desligar o aparelho. Puxe sempre a ficha.

- Não toque no cabo de alimentação ou na ficha de alimentação com as mãos molhadas.

2.3 Utilização

AVISO!

Risco de ferimentos, choque elétrico, incêndio, queimaduras ou danos no aparelho.



Aviso: Risco de incêndio / Materiais inflamáveis. O aparelho contém gás propano (R290) inflamável, que é um gás natural com um alto nível de compatibilidade ambiental. Mantenha todas as chamas e fontes de ignição afastadas do aparelho. Tenha cuidado para não provocar danos no circuito de refrigeração que contém gás propano.

- Este aparelho destina-se apenas a uso doméstico (interior).
- Não seque peças danificadas (descosidas ou resgadas) que contenham forros ou enchimentos.
- Se tiver lavado a roupa com um removedor de nódoas, efectue mais um ciclo de enxaguamento antes de iniciar o ciclo de secagem.
- Seque apenas tecidos que sejam adequados para secar no aparelho. Siga as instruções de lavagem das etiquetas da roupa.
- Não beba a água condensada/destilada, nem prepare alimentos com ela. Pode causar problemas de saúde a pessoas e animais de estimação.
- Não se sente nem se apoie na porta aberta do aparelho.
- Não seque peças encharcadas a pingar no aparelho.

2.4 Manutenção e limpeza

AVISO!

Risco de ferimentos ou danos no aparelho.



Aviso: Risco de incêndio / Materiais inflamáveis. O aparelho contém gás propano

(R290) inflamável, que é um gás natural com um alto nível de compatibilidade ambiental. Mantenha todas as chamas e fontes de ignição afastadas do aparelho. Tenha cuidado para não provocar danos no circuito de refrigeração que contém gás propano.

- Não utilize jatos de água ou vapor para limpar o aparelho.
- Limpe o aparelho com um pano macio e húmido. Utilize apenas detergentes neutros. Não utilize produtos abrasivos, esfregões abrasivos, solventes ou objetos metálicos.
- Tenha cuidado quando limpar o aparelho para evitar danos no sistema de arrefecimento.

2.5 Compressor

AVISO!

Risco de danos no aparelho.

- O compressor e o respetivo sistema neste secador de roupa contém um agente especial isento de fluoro-cloro-hidrocarbonetos. É necessário manter o sistema vedado. Quaisquer danos no sistema podem resultar em fugas.

2.6 Assistência técnica

- Para reparar o aparelho, contacte o Centro de Assistência Técnica Autorizado. Utilize apenas peças sobressalentes originais.
- Note que uma reparação própria ou não profissional pode ter consequências para a segurança e anular a garantia.
- As seguintes peças sobressalentes estão disponíveis durante pelo menos 10 anos após a descontinuação do modelo: juntas e vedantes, interruptores e botões, bomba de condensado, fechaduras de porta, motores e escovas do motor, transmissões entre o motor e o tambor, ventoinha e rodas da ventoinha, tambores e rolamentos, tubagem de água e equipamento relacionado, incluindo manguerias, válvulas e filtros, cabos e fichas, placas de circuito impresso, ecrãs eletrónicos, termóstatos e sensores de temperatura, atualizações de software (incluindo software de reposição), molas,

aquecedores e elementos de aquecimento, fusíveis elétricos (separadamente ou em conjunto), polia de tensão, rolo de suporte, portas, vedantes da porta, manípulos das portas, conjuntos de bloqueio da porta e dobradiças, filtros de algodão, filtros de ar, periféricos de plástico, depósito de condensação. A duração pode ser mais longa no seu país. Para saber mais informações, visite o nosso website.

- Note que algumas destas peças de reposição só estão disponíveis para reparadores profissionais e que nem todas as peças de reposição são relevantes para todos os modelos.
- Relativamente à(s) lâmpada(s) no interior deste produto e às lâmpadas sobressalentes vendidas separadamente: Estas lâmpadas destinam-se a suportar condições físicas extremas em eletrodomésticos, tais como temperatura, vibração, humidade, ou destinam-se a sinalizar informação relativamente ao estado operacional do aparelho. Não se destinam a ser utilizadas em outras aplicações e não se adequam à iluminação de espaços domésticos.

2.7 Eliminação

AVISO!

Risco de ferimentos ou asfixia.



Aviso: Risco de incêndio / Risco de danos nos materiais e danos no aparelho.

- Desligue o aparelho da alimentação eléctrica e do fornecimento de água.
- Corte o cabo de alimentação eléctrica do aparelho e elimine-o.
- O aparelho contém gás (R290) inflamável. Contacte a sua autoridade municipal para saber como eliminar o aparelho corretamente.
- Remova o trinco da porta para evitar que crianças ou animais de estimação fiquem presos no tambor.
- Elimine o equipamento em conformidade com os requisitos locais de eliminação de Resíduos de Equipamentos Eléctricos e Electrónicos (REEE).

3. DESCRIÇÃO DO PRODUTO

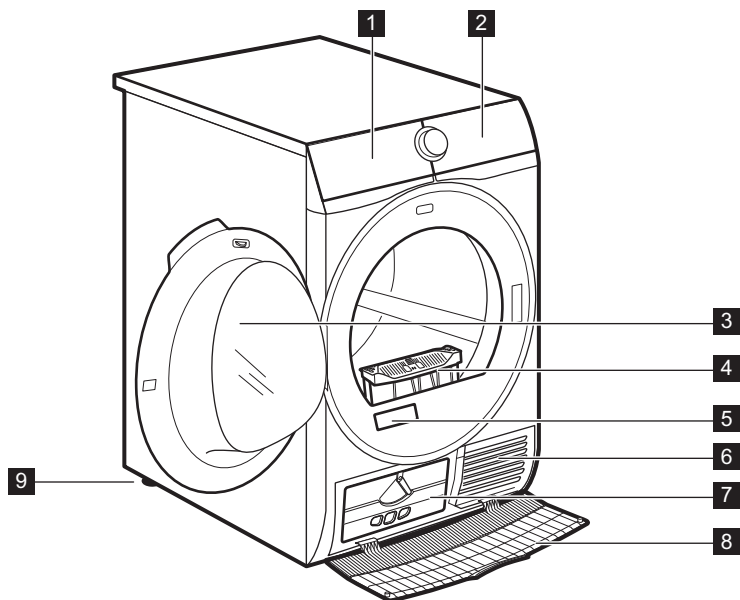

- 1 Recipiente de água
- 2 Painel de comandos
- 3 Porta do aparelho
- 4 Filtro
- 5 Placa de classificação e código QR
- 6 Ranhuras de ventilação
- 7 Tampa do condensador

- 8 Porta do condensador
- 9 Pés ajustáveis



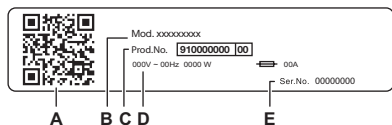

Para facilitar o carregamento da roupa ou facilitar a instalação, a porta é reversível. (ver folheto separado).



A placa de características indica:

- A. código QR
- B. nome do modelo
- C. número do produto
- D. classificações elétricas
- E. número de série

Leia o **código QR** no aparelho para registar o seu produto e tirar o máximo partido dele.

-  Acesse aos detalhes, documentação e artigos do seu aparelho sobre como utilizar as melhores funcionalidades (Manual do Utilizador também disponível em aeg.com/manuals)
-  Obtenha conselhos de utilização, resolução de problemas, informações de assistência e reparação (também disponíveis em aeg.com/support)
-  Compre acessórios, consumíveis e peças sobressalentes originais para o seu aparelho (também disponíveis em aeg.com/shop)

3.1 Ligação elétrica

No final da instalação, pode ligar a ficha à tomada elétrica.

A placa de características e o capítulo "Dados técnicos" indicam as características elétricas necessárias. Certifique-se de que são compatíveis com a fonte de alimentação elétrica.

Verifique se a instalação elétrica de sua casa suporta a carga máxima necessária, tendo também em conta quaisquer outros aparelhos que possam estar em funcionamento.

Ligue a máquina a uma tomada ligada à

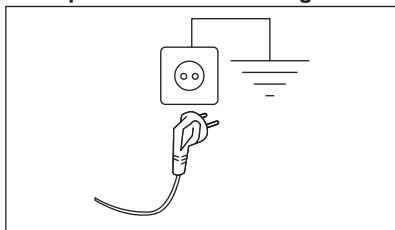

terra.

O cabo de alimentação deve estar acessível após a instalação da máquina

Para qualquer trabalho elétrico necessário para instalar este aparelho, contacte o nosso Centro de Assistência Técnica Autorizado.

O fabricante rejeita qualquer responsabilidade por danos ou ferimentos causados pelo não cumprimento das precauções de segurança acima.

4. INFORMAÇÃO TÉCNICA

Altura x Largura x Profundidade	85,0 x 59,6 x 66,3 cm
Profundidade máxima com a porta do aparelho aberta	110,8 cm
Largura máxima com a porta do aparelho aberta	95,8 cm
Altura ajustável	85,0 cm (+ 1,5 cm - regulação dos pés)
Volume do tambor	118 l
Carga máxima	8,0 kg
Tensão	230 V
Frequência	50 Hz

Emissão acústica de ruído no ar para o ciclo de secagem do programa Eco com carga máxima	66 dB(A)
Potência total	800 W
Tipo de utilização	Doméstica
Temperatura ambiente permitida	+ 5°C a + 35°C
Nível de proteção contra a entrada de partículas sólidas e humidade garantido pela tampa de proteção, exceto onde o equipamento de baixa voltagem não tenha proteção contra humidade	IPX4
Designação do gás refrigerante	R290
Peso	0,140 kg

5. PAINEL DE COMMANDOS

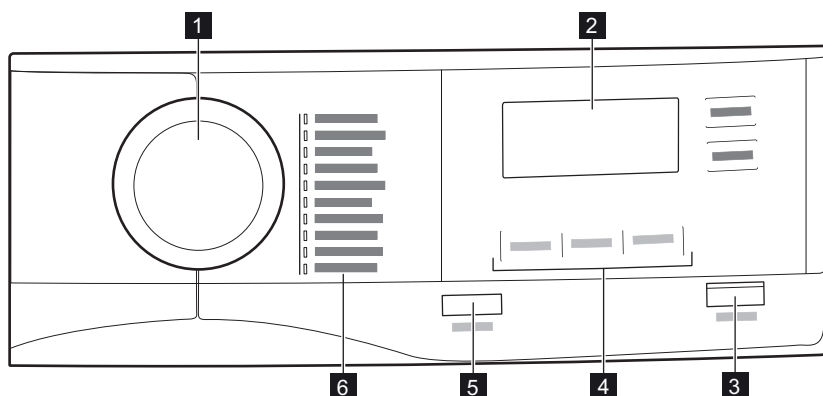

- 1** Selector de programas
- 2** Visor
- 3** botão Início/Pausa
- 4** Opções

- 5** botão On/Off
- 6** Programas

5.1 Visor

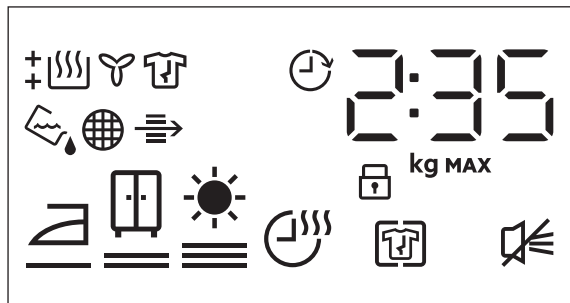

Símbolo no visor	Descrição do símbolo
2 : 35	indicação do tempo de ciclo
80 kg MAX	carga máxima
0' 20h	selecção de início diferido (30 min - 20 h)
	Anti-arrugas/Rugas opção ativada
	sinal sonoro desactivado
	bloqueio para crianças ligado
	secagem da roupa: seca para engomar, seca para guardar, secagem extra
	Tiempo/Tempo sec. opção ativada
	indicador: <i>escoar o depósito de água</i>
	indicador: <i>limpar o filtro</i>
	indicador: <i>verificar o condensador</i>
	indicador: <i>fase de secagem</i>
	indicador: <i>fase de arrefecimento</i>
	indicador: <i>fase de proteção antivincos</i>
	Início Diferido opção ativada

6. PROGRAMAS

Programas	Carga ¹⁾	Etiqueta do tecido / propriedades ²⁾
MixDry	5,0 kg	Concebido para a secagem de rotina do que lava sem separar. Seca uniformemente roupas de todos os dias, feitas de algodão, misturas de algodão-sintético e sintéticas. /
Eco ^{3) 4)}	8,0 kg	Programa adequado para secar roupa de algodão normal molhada e é o programa mais eficiente em consumo de energia para secar roupa de algodão molhada. O nível de secagem não é ajustável e está predefinido para seco armário / pronto para armazenar. /
Algod.	8,0 kg	Programa para tecidos de algodão brancos e de cor. A predefinição é para o nível de secagem pronto a armazenar. /
Sintéticos	4,0 kg	Vestuário misto que contém principalmente fibras sintéticas como poliéster, poliamida, etc. /
Delicados	2,0 kg	Recomendado para tecidos delicados genéricos, como viscose, rayon, acrílico e as suas misturas. /
Ropa de Cama/Lençóis XL	4,5 kg	Seca até três conjuntos de roupa de cama ao mesmo tempo. Minimiza as torções e os emaranhados de peças grandes, para garantir que cada roupa de cama alcança uma secura uniforme sem manchas de humidade. /
Sport	4,0 kg	Vestuário desportivo genérico seco feito com fibras sintéticas, incluindo misturas de poliéster, elastano e poliamida. /
Edredón/Edredão	3,0 kg	Garante a secagem adequada das partes internas de edredões simples ou duplos, almofadas e cobertores almofadados. /
Fácil Plancha/Engomar	2,0 kg	Limita os vincos em pequenas cargas de peças de algodão, sintéticas e de tecidos mistos para facilitar a engomagem. Inclui dois níveis de secagem: Seco para engomar deixa as peças ligeiramente húmidas para engomar ou pendurar; Seco para guardar seca completamente as peças. /

Programas	Carga 1)	Etiqueta do tecido / propriedades 2)
Refrescar	1,0 kg	Apenas para roupa seca Ciclo curto a baixa temperatura que ajuda a remover odores de uma pequena quantidade de roupa. Indicado também para roupa seca que esteve guardada durante muito tempo. / 

















1) O peso máximo refere-se a peças secas.

2) Para o significado de marca do tecido, consultar o capítulo *UTILIZAÇÃO DIÁRIA: Preparar a roupa*.

3) Este é o programa de referência utilizado para avaliar a conformidade com os regulamentos de design ecológico e etiqueta de energia da UE, Reg. (UE) 2023/2533 e Reg. (UE) 2023/2534. Este programa consegue secar roupa de algodão a partir de um teor de humidade inicial da carga de 60% até um teor de humidade final desejado da carga de 0%.

4) O programa Eco é equivalente ao  "Algod. Eco", que é o "programa padrão para algodões" de acordo com a regulamentação da Comissão UE n.º 392/2012. É adequado para secar roupa de algodão normal molhada.

6.1 Seleção de programas e opções

Programas ¹⁾	Opções		
	Nível de Sec.	Anti-arrugas/ Rugas	Tiempo/Tiempo sec.
MixDry	 	■	■
Eco	 2)	■	
Algod.	  	■	■
Sintéticos	  	■	■
Delicados	 2)	■	
Ropa de Cama/Lençóis XL	  	■	■
Sport	 2)	■	
Edredón/Edredão	 2)	■	
Fácil Plancha/Engomar	 	■	
Refrescar		■	

1) Pode seleccionar 1 ou mais opções juntamente com o programa.

2) Predefinido



O ciclo dura o tempo de secagem definido, independentemente do tamanho de uma carga e da sua secagem

TEMPO SECAGEM RECOMENDAÇÃO

até 10 min apenas ação do ar frio (sem aquecimento).

10 - 40 min secagem adicional para melhorar a secagem após ciclo de secagem anterior.

TEMPO SECAGEM RECOMENDAÇÃO

> 40 min secagem completa de pequenas cargas de roupa até 4 kg bem centrifugadas (> 1200 rpm).

7.5 Início Diferido



Permite atrasar o início de um programa de secagem entre um mínimo de 30 minutos e um máximo de 20 horas.

8. PROGRAMAÇÕES

8.1 Desativar o indicador do depósito de água

O indicador do depósito de água está activado por predefinição. Acende do fim do ciclo de secagem ou durante o ciclo se o depósito de água ficar cheio. Se estiver instalado um kit de escoamento, o depósito de água é escoado automaticamente e o indicador pode ser desativado.

Para desactivar o indicador:

1. Ligue o aparelho.
2. Seleccione 1 dos programas possíveis.
3. Toque continuamente nos botões **Anti-arrugas/Rugas** e **Alarm**. em simultâneo.

O indicador do depósito de água: apaga-se e o símbolo aparece no visor – o indicador do depósito de água fica sempre **apagado**



Para ativar o indicador do depósito de água novamente, siga novamente o procedimento acima. O indicador do depósito de água: acende-se e o símbolo aparece no visor – o indicador do depósito de água fica sempre **aceso**

8.2 Contador de horas de funcionamento

Esta função permite visualizar o tempo total de funcionamento do aparelho em horas, que é contado a partir do momento em que é ligado pela primeira vez. É apresentado o tempo de funcionamento real dos ciclos (não inclui pausas nem o tempo de inícios programados).

Para visualizar este valor, proceda assim:

1. Ligue o aparelho premindo o botão **On/Off**.
2. Prima e mantenha premidos os botões **Nível de Sec.** e **Alarm**. durante alguns segundos.
3. Após 3 segundos, o visor apresenta o total de horas de funcionamento do aparelho: por exemplo, se o tempo de funcionamento for de **1276** horas, o visor apresenta o texto **Hr** durante 2 segundos e, em seguida, **12** durante 2 segundos, seguido de **76**. Este valor é apresentado com uma sequência de dois dígitos de cada vez: os dois primeiros dois dígitos indicam milhares e centenas, os dois segundos dígitos indicam dezenas e unidades.

Para sair deste modo, prima qualquer botão, rode o seletor ou desligue o aparelho.

8.3 Predefinições de fábrica

Esta função permite restaurar as definições de fábrica. As opções e modos de trabalho guardados serão repostos.

Para **ativar** esta opção, siga os passos abaixo:

1. Ligue o aparelho premindo o botão **On/Off**.
2. Aguarde aproximadamente 8 segundos.
3. Prima e mantenha premidos os botões **Tiempo/Tempo sec. e Inicio Diferido** durante alguns segundos.

4. O aparelho confirmará o funcionamento ao apresentar **---**.



Se o procedimento não funcionar (tal poderá dever-se ao tempo limite ou à combinação errada de teclas), desligue o aparelho e repita a sequência desde o início.

9. ANTES DA PRIMEIRA UTILIZAÇÃO



Os bloqueios da parte trás do tambor para efeitos de transporte são removidos automaticamente quando o secador for ativado pela primeira vez. É possível que ouça algum ruído.



É altamente recomendável iniciar um programa qualquer e deixá-lo funcionar durante alguns segundos antes da primeira utilização com roupa, para garantir que os bloqueios da parte de trás do tambor são removidos corretamente.

Para desbloquear os bloqueios da parte de trás do tambor:

1. Ligue o aparelho.
 2. Selecione um programa qualquer.
 3. Prima o botão de Início/Pausa.
- O tambor começa a rodar. Os bloqueios da parte de trás do tambor são desativados automaticamente.



Se o tambor não rodar, liberte os bloqueios da parte de trás do tambor manualmente (utilize a chave fornecida para isso).

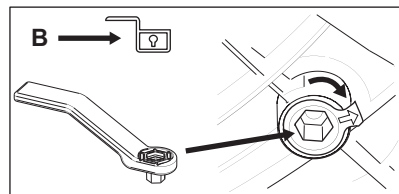
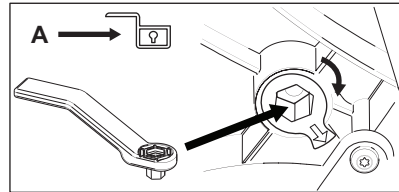
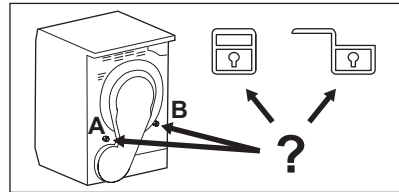

Antes de utilizar o aparelho para secar roupa:

- Limpe o tambor do secador de roupa com um pano húmido.
- Inicie um programa de 1 hora com roupa húmida.



No início do ciclo de secagem (primeiros 3-5 min.), poderá ouvir um nível de ruído ligeiramente mais elevado. Isto deve-se ao arranque do compressor. Isto é normal nos aparelhos equipados com compressor, como frigoríficos e congeladores.

9.1 Cheiro incomum

O aparelho está bem embalado.

Depois de desembalar o produto pode sentir um cheiro incomum. Isto é normal para produtos novos.

O aparelho é fabricado com diversos tipos de material que, em conjunto, podem gerar um cheiro incomum.

Ao longo do tempo de utilização, após alguns ciclos de secagem, o cheiro incomum desaparece gradualmente.

9.2 Ruídos



Podem ser ouvidos ruídos diversos em diferentes momentos durante o ciclo de secagem. São sons de funcionamento perfeitamente normais.

Compressor em funcionamento.

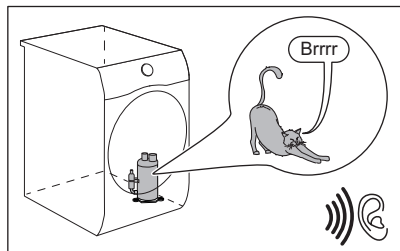

Tambor em rotação.

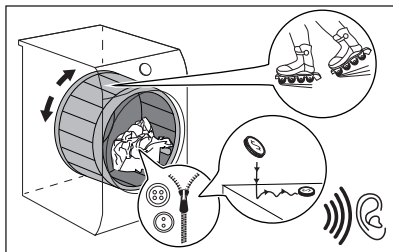

Ventiladores em funcionamento.

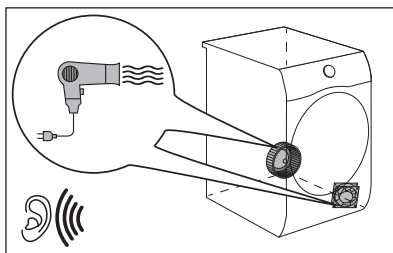

Bomba em funcionamento e transferência de condensação para o depósito.

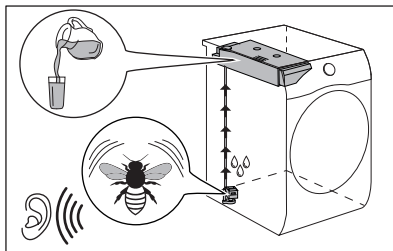

10. UTILIZAÇÃO DIÁRIA

10.1 Preparar a roupa



Carregar o tambor até à capacidade máxima indicada para os respetivos programas contribui para a poupança de energia.



Frequentemente as roupas após o ciclo de lavagem ficam amassadas e enroladas. Secar roupas amassadas e enroladas é ineficiente. Para garantir o fluxo de ar adequado e ainda a secagem recomenda-se abanar e carregar as roupas uma a uma ao colocar na máquina de secar.

Para garantir um processo de secagem adequado:

- Feche os fechos de correr.
- Feche as capas de edredão.
- Não seque faixas ou atilhos soltos (por ex., faixas de avental). Ate-os antes de iniciar um programa.

- Retire todos os objectos dos bolsos.
- Se alguma peça tiver a camada interior de algodão, vire-a do avesso. A camada de algod. tem de ficar virada para fora.
- Selecione sempre o programa adequado para o tipo roupa.
- Não junte peças de cores claras com peças de cores escuras.
- Utilize um programa adequado para algodão e malhas para reduzir o encolhimento.
- Não exceda a carga máxima indicada no capítulo de programas ou no visor.
- Seque apenas a roupa que possa ser secada no secador de roupa. Consulte a etiqueta de tecido nos artigos.
- Não seque peças pequenas em conjunto com peças grandes. As peças pequenas podem ficar envolvidas pelas peças grandes e continuar molhadas.
- Sacuda as roupas e tecidos grandes antes de colocar na máquina de secar. Tal destina-se a evitar pontos húmidos no tecido após o ciclo de secagem.

Etiqueta de tecido	Do ciclo
	Roupa adequada para secagem em secador.
	Roupa adequada para secagem em secador a temperaturas mais elevadas.
	Roupa adequada para secagem em secador apenas a temperaturas baixas.
	Roupa não adequada para secagem em secador.



Roupa adequada para secagem em secador.



Roupa adequada para secagem em secador a temperaturas mais elevadas.



Roupa adequada para secagem em secador apenas a temperaturas baixas.



Roupa não adequada para secagem em secador.

10.2 Carregar roupa



CUIDADO!

Certifique-se de que não fica roupa presa entre a porta do aparelho e a junta de borracha.

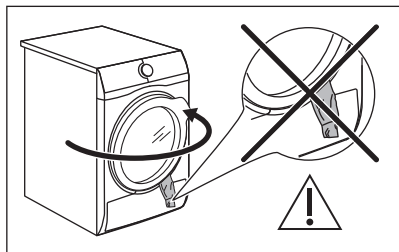

1. Puxe a porta do aparelho para a abrir.
2. Carregue a roupa, uma peça de cada vez.
3. Feche a porta do aparelho.

10.3 Ligar o aparelho

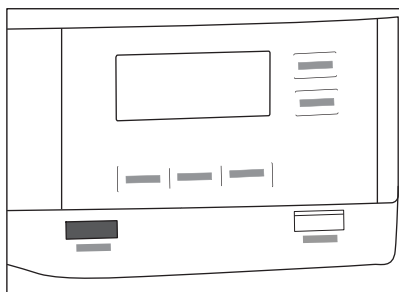

Para ligar o aparelho:

Prima o botão On/Off.

Quando o aparelho é ativado, o visor apresenta alguns indicadores.

10.4 Modo de poupança de energia

Para diminuir o consumo de energia, esta função desactiva automaticamente o aparelho:

- Após 5 minutos se não iniciar o programa.
- 5 minutos após o fim do programa ou da fase antivincos.



Quando o aparelho entra no modo de potência baixa, o visor e os ícones apagam-se. Pode reativar premindo o botão On/Off.

10.5 Selecionar um programa

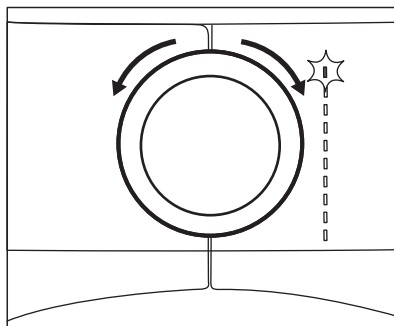

Utilize o seletor de programas para selecionar o programa.

A duração aproximada do programa aparece no visor.



O tempo real de secagem irá depender do tipo de carga (quantidade e composição), da temperatura ambiente e da humidade inicial da sua roupa após a fase de centrifugação.

10.6 Opções

Pode selecionar 1 ou mais opções especiais juntamente com o programa.

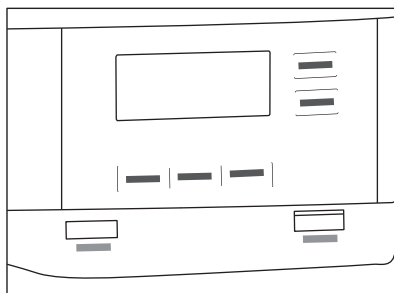

Para ativar ou desativar uma opção, toque no botão ou na combinação de dois botões correspondente.

O respetivo símbolo no visor ou o LED acima do botão acende-se.

10.7 Opção de bloqueio para crianças

O bloqueio para crianças pode ser activado para impedir que as crianças brinquem com o aparelho. A opção de bloqueio para crianças bloqueia todos os botões tácteis e o selector de programas (esta opção não bloqueia o botão **On/Off**).

Pode activar a opção de bloqueio para crianças nestas situações:

- antes de tocar no botão **Início/Pausa** - não é possível activar o aparelho;
- após tocar no botão **Início/Pausa** - não é possível seleccionar programas e opções.

Ativação da opção de bloqueio para crianças:

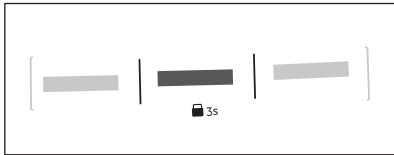

1. Ligue o secador.
2. Selecciona 1 dos programas possíveis.
3. Toque continuamente no botão **Anti-arrugas/Rugas** durante cerca de 3 segundos.

O símbolo  aparece no visor.

4. Para desactivar o bloqueio para crianças, toque no mesmo botão até que o símbolo desapareça.

10.8 Iniciar um programa.

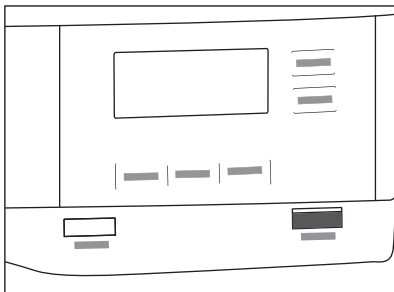

Para iniciar o programa:

Toque no botão **Início/Pausa**.

O aparelho começa a funcionar e o LED acima do botão deixa de piscar e fica aceso.

10.9 Iniciar um programa com Início Diferido

1. Selecciona o programa de secagem e as opções.
2. Toque no botão Início Diferido repetidamente.

O tempo de atraso aparece no visor (por exemplo **12h** para que o programa inicie 12 horas mais tarde.)

3. Para ativar a opção Início Diferido, toque no botão Início/Pausa.

O tempo até ao início vai diminuindo no visor.

10.10 Alteração de programa

Para alterar um programa:

1. Prima o botão On/Off para desactivar o aparelho.
2. Prima o botão On/Off novamente para activar o aparelho.
3. Selecciona um novo programa.

10.11 Fim do programa



Limpe o filtro e drene o recipiente de água após cada ciclo de secagem. (Consulte o capítulo CUIDADOS E LIMPEZA.)

Quando o ciclo de secagem terminar, o símbolo  aparece no visor. Se a opção Alarm. estiver ativa, o aparelho emite um sinal sonoro intermitente durante 1 minuto.



Se não desligar o aparelho, é iniciada a fase anti-rugas (não em todos os programas). O símbolo  intermitente indica a execução da fase anti-rugas. A roupa pode ser removida durante esta fase.

Para retirar a roupa:

1. Prima o botão On/Off durante 2 segundos para desactivar o aparelho.
2. Abra a porta do aparelho.
3. Retire a roupa.

4. Feche a porta do aparelho.
Causas possíveis de resultados de secagem insatisfatórios:

- Definições do nível de secagem padrão inadequadas. Consulte o capítulo *Ajuste da humidade final desejada*
- A temperatura ambiente é demasiado elevada ou demasiado baixa. A

temperatura ambiente ideal situa-se entre 18°-25°C.



Deixe a porta ligeiramente aberta após cada ciclo para evitar a humidade.

11. SUGESTÕES E DICAS

11.1 Sugestões ecológicas



Carregar o tambor até à capacidade máxima indicada para os respetivos programas contribui para a poupança de energia.

- Centrifugue bem a roupa antes de a secar.
- Não exceda os volumes de carga especificados no capítulo dos programas.
- Limpe o filtro após cada ciclo de secagem.
- Não utilize amaciador para lavar e secar. Na máquina de secar, a roupa fica macia automaticamente.

- A água do recipiente da água pode ser utilizada para passar a roupa a ferro. Deve, em primeiro lugar, filtrar a água para eliminar fibras têxteis remanescentes (um simples filtro de café é adequado).
- Mantenha sempre as ranhuras de ventilação, no fundo do aparelho, livres de obstruções.
- Certifique-se de que existe uma boa circulação de ar no local onde o aparelho está instalado.



12. MANUTENÇÃO E LIMPEZA

12.1 Programa de limpeza periódica

A limpeza periódica ajuda a prolongar a vida do seu aparelho.

Se o aparelho não for utilizado durante um longo período de tempo, desligue-o.

Tabela de limpeza periódica indicativa:

Limpar o filtro	O indicador  pisca.
Esvazie o depósito de água	O indicador  pisca.
Limpar o condensador	O indicador  pisca.
Limpar o tambor	A cada dois meses
Limpar o painel de controlo e a estrutura	A cada dois meses
Limpar as ranhuras de fluxo de ar	A cada dois meses

Os parágrafos que se seguem explicam como deve limpar cada parte.

12.2 Remover os itens estranhos



Certifique-se de que os bolsos estão vazios e todos os elementos soltos estão amarrados antes de executar o ciclo de secagem. Consulte a seção “Preparação da roupa”.

Remova quaisquer itens estranhos que possa encontrar no tambor após o ciclo de secagem (por exemplo, cliques metálicos, botões, moedas, etc.).

12.3 Limpar o filtro

No fim de cada ciclo, o símbolo  *filtro* acende-se para indicar que é necessário limpar o filtro.



O filtro recolhe o algodão durante o ciclo de secagem.



Para obter os melhores desempenhos de secagem, limpe o filtro regularmente. O filtro entupido provoca um ciclo de secagem mais longo e, como consequência, o consumo de energia aumenta.

Limpe o filtro à mão. Se necessário, utilize um aspirador.



CUIDADO!

Ao limpar os filtros, o algodão deve ser deitado no caixote do lixo e não lavado através do dreno, para evitar espalhar microplásticos no sistema de água usado.

1. Abra a porta. Puxe o filtro para cima.

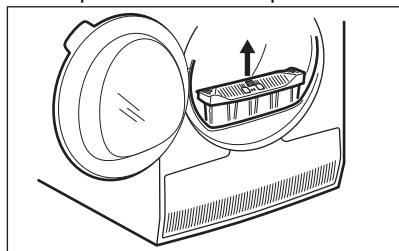

2. Pressione o gancho para abrir o filtro.

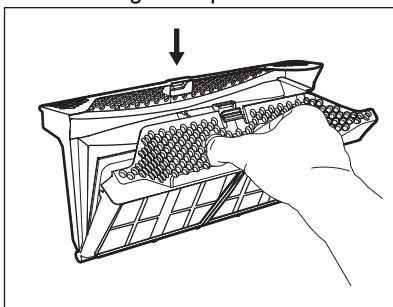

3. Retire o algodão à mão das duas partes do filtro.

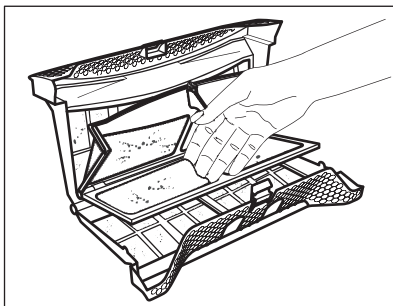

Coloque o algodão no lixo.

4. Se necessário, limpe o filtro com um aspirador. Feche o filtro.
5. Se necessário, retire o algodão do compartimento do filtro e da junta. Pode utilizar um aspirador. Coloque o filtro no interior do compartimento do filtro.

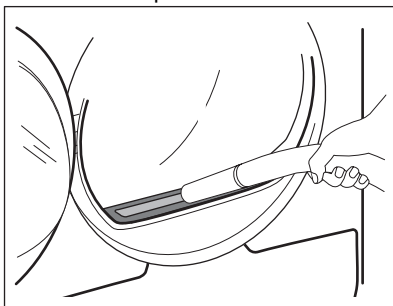

12.4 Esvaziar o reservatório de água

Esvazie o reservatório de água condensada após cada ciclo de secagem.

Se o recipiente da água de condensação estiver cheio, o programa é interrompido automaticamente. O símbolo *tanque/dépósito* acende no visor para indicar que deve esvaziar o depósito de água.

Para esvaziar o depósito de água:

1. Puxe o recipiente da água para fora e mantenha-o na horizontal.

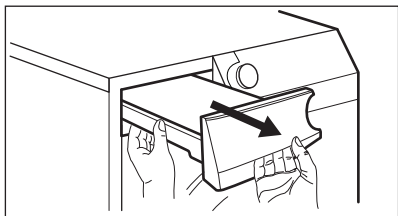

2. Puxe a ligação de plástico para fora e escoe a água para uma bacia ou um recipiente semelhante.

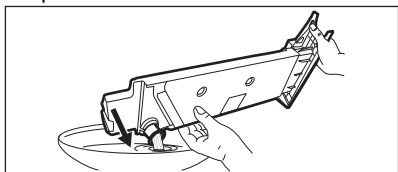

3. Empurre a ligação de plástico para dentro e coloque o depósito de água na posição correta.
4. Para retomar o programa, prima o botão Início/Pausa.

12.5 Limpar o condensador

Se o símbolo *condensador* estiver intermitente no visor, inspecione o condensador e o respetivo compartimento. Limpe-o se estiver sujo. Faça a verificação pelo menos a cada 6 meses.

AVISO!

Não toque na superfície de metal com as mãos. Risco de ferimentos. Utilizar luvas de proteção. Limpe com cuidado para evitar danificar a superfície de metal.

CUIDADO!

Não utilize um acessório rígido no aspirador para remover o cotão do condensador. Isto pode danificar as nervuras do condensador, o que resulta num desempenho inferior do aparelho e num tempo de secagem mais longo.

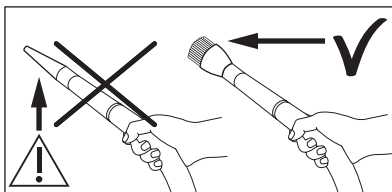

Para inspecionar:

1. Abrir a porta. Puxe o filtro para cima.

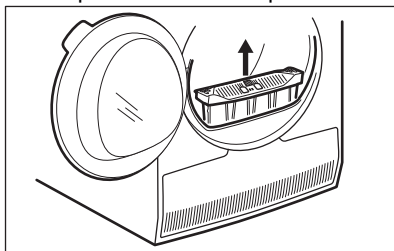

2. Abra a porta do condensador.

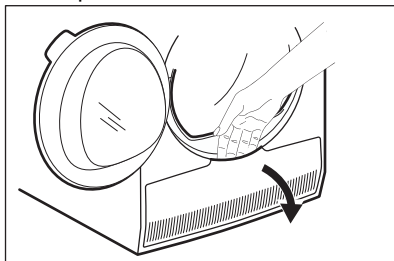

3. Rode a alavanca para desbloquear a tampa do condensador.

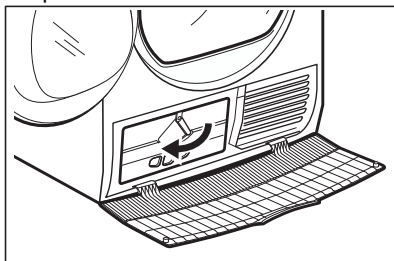

4. Baixe a tampa do condensador.

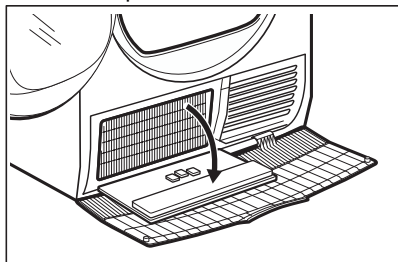

5. Se necessário, retire o algodão do condensador e do respectivo compartimento. Pode utilizar um aspirador com o acessório da escova.

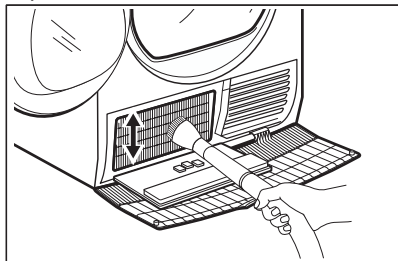

6. Feche a tampa do condensador.
7. Rode a alavanca até fazer clique.
8. Volte a colocar o filtro.

12.6 Limpar o sensor de humidade

⚠ CUIDADO!

Risco de dano do sensor de humidade. Não utilize materiais abrasivos ou palha-de-aço para limpar o sensor.

Para garantir os melhores resultados de secagem, o aparelho está equipado com um sensor de humidade metálico. Está colocado no lado interior da área da porta.

Com a utilização ao longo do tempo, a superfície do sensor pode ficar suja, o que deteriora o desempenho da secagem.

Recomendamos que limpe o sensor pelo menos 3 ou 4 vezes por ano ou se observar um decréscimo no desempenho da secagem.

Para limpar pode utilizar o lado do esfregão de uma esponja da loiça e um pouco de vinagre ou detergente da loiça.

Para limpar o sensor:

1. Abra a porta de carregamento.
2. Limpe as superfícies do sensor de humidade limpando a superfície de metal várias vezes.

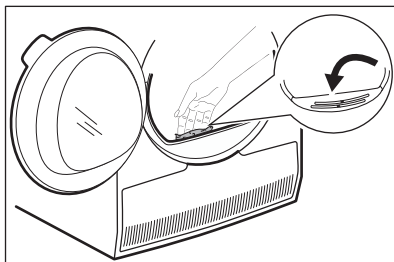

12.7 Limpar o tambor

⚠ AVISO!

Desligue o aparelho antes de o limpar.

Utilize um detergente normal neutro para limpar a superfície interior do tambor e as nervuras do tambor. Seque as superfícies limpas com um pano macio.

⚠ CUIDADO!

Não utilize materiais abrasivos ou palha-de-aço para limpar o tambor.

12.8 Limpar o painel de comandos e a estrutura exterior

Utilize um detergente normal neutro para limpar o painel de comandos e a estrutura exterior.

Utilize um pano macio para limpar. Seque as superfícies limpas com um pano macio.

⚠ CUIDADO!

Não utilize produtos de limpeza de móveis ou outros que possam provocar corrosão.

12.9 Limpar as ranhuras de ventilação

Utilize um aspirador para remover o algodão das ranhuras de ventilação.

13. RESOLUÇÃO DE PROBLEMAS

AVISO!

Consulte os capítulos relativos à segurança.

13.1 Códigos de erro

O aparelho não inicia ou para durante o funcionamento.

Comece por tentar encontrar uma solução para o problema (consultar as tabelas). Se o problema persistir, contacte um Centro de Assistência Técnica Autorizado.

AVISO!

Desative o aparelho antes de efetuar qualquer verificação.

Se ocorrer algum problema grave, o aparelho emite sinais sonoros, o visor apresenta um código de erro e o botão Início/Pausa pode ficar a piscar:

Códigos de erro	Causa possível	Solução
E50	Motor do aparelho sobrecarregado. Demasiada roupa ou roupa presa no tambor.	O programa não foi concluído. Retire a roupa do tambor, defina o programa e reinicie o ciclo.
E90 ou E91	Avaria interna. Não há comunicação entre os elementos eletrónicos do aparelho.	O programa não terminou corretamente ou o aparelho parou demasiado cedo. Desligar e voltar a ligar o aparelho. Se o código de erro aparecer outra vez, contactar um Centro de Assistência Técnica Autorizado.
EH0	A corrente elétrica está instável.	Quando o aparelho apresentar EH0 , aguarde até a alimentação elétrica estar estável e, de seguida, prima no botão de início (start). Se o aparelho interromper o ciclo sem qualquer indicação, prima o início de ciclo. Se o aviso ocorrer novamente, verifique a integridade do cabo/tomada ou da alimentação elétrica.

Se o visor apresentar outros códigos de erro, desativar e ativar o aparelho. Se o problema persistir, contactar um Centro de Assistência Técnica autorizado.

No caso de um problema diferente com a máquina de secar, verifique a tabela abaixo para possíveis soluções.

13.2 Resolução de problemas

Problema	Causa possível	Solução
O secador de roupa não funciona.	O secador de roupa não está ligado à alimentação eléctrica.	Ligue-o à alimentação eléctrica. Verifique o disjuntor no quadro eléctrico (instalação doméstica).
	A porta está aberta.	Feche a porta.
	O botão On/Off não foi premido.	Prima o botão On/Off.
	O botão Início/Pausa não foi tocado.	Toque no botão Início/Pausa.
Resultado de secagem insatisfatório.	O aparelho está no modo de espera.	Prima o botão On/Off.
	Seleção de programa incorrecto.	Selecione um programa adequado. 1)
	O filtro está obstruído.	Limpe o filtro. 2)
	A opção Nivel de Sec. foi definida para  seco plancha/engomar. 3)	Altere a opção Nivel de Sec. para um nível superior.
	A carga era demasiado grande.	Não exceda a carga máxima.
	As ranhuras de ventilação estão obstruídas.	Limpe as ranhuras de ventilação no fundo do aparelho.
	Existe alguma sujidade no sensor de humidade do tambor.	Limpe a superfície frontal do tambor.
	O nível de secagem não foi definido para o nível desejado.	Ajuste o nível de secagem. 4)
A porta de carregamento não fecha.	O condensador está obstruído.	Limpe o condensador. 2)
	O filtro não está bloqueado na posição correcta.	Coloque o filtro na posição correcta.
Não é possível alterar o programa ou a opção.	Há roupa presa entre a porta e o vedante.	Remova as peças presas e feche a porta.
	Após o início do ciclo, não é possível alterar o programa ou a opção.	Desligue e ligue o secador de roupa. Altere o programa ou a opção conforme desejar.
Não é possível seleccionar uma opção. É emitido um sinal sonoro.	A opção que tentou seleccionar não é compatível com o programa seleccionado.	Desligue e ligue o secador de roupa. Altere o programa ou a opção conforme desejar.
Tempo de duração inesperado aparece no visor.	A duração da secagem é calculada em função da dimensão da carga e do teor de humidade.	É automático - o aparelho está a funcionar corretamente.
Um programa está inativo.	O depósito de água está cheio.	Drene o depósito de água, prima o botão Início/Pausa. 2)

Problema	Causa possível	Solução
O ciclo de secagem é demasiado curto.	O volume da carga é pequeno.	Selecione um programa de tempo. O valor de tempo tem de estar relacionado com a carga. Para secar uma peça ou pequenas quantidades de roupa, recomendamos tempos de secagem reduzidos.
	A roupa está demasiado seca.	Selecione o programa de tempo ou um nível de secagem mais elevado (por exemplo,  <i>extra seco</i>)
Ciclo de secagem demasiado longo 5)	O filtro está obstruído.	Limpe o filtro.
	A carga é demasiado grande.	Não exceda a carga máxima.
	A roupa não foi suficientemente centrifugada.	Centrifugue bem a roupa na máquina de lavar.
	Temperatura ambiente muito baixa ou muito elevada - não se trata de uma avaria no aparelho.	Certifique-se de que a temperatura ambiente é superior a +5 °C e inferior a +35 °C. A temperatura ambiente ideal para obter os melhores resultados de secagem situa-se entre +18 °C e +25 °C.

1) Consulte a descrição do programa — consulte o capítulo PROGRAMAS.

2) Consulte o capítulo *MANUTENÇÃO E LIMPEZA*.

3) Apenas secadores com a Nivel de Sec. opção.

4) Consulte o capítulo SUGESTÕES E DICAS.

5) Nota: O ciclo de secagem termina automaticamente após um máximo de 5 horas.

13.3 Causas possíveis de resultados de secagem insatisfatórios:

- O filtro está obstruído. O filtro entupido torna a secagem ineficiente.
- As ranhuras de ventilação estão obstruídas.
- O tambor está sujo.

- Definições do nível de secagem padrão inadequadas. Consulte o capítulo *Ajuste da humidade final desejada*
- A temperatura ambiente é demasiado elevada ou demasiado baixa. A temperatura ambiente ideal situa-se entre 18°-25°C.

14. VALORES DE CONSUMO

14.1 Introdução



O manual do utilizador indica duas referências diferentes para a etiqueta de energia da UE e regulamentos de design ecológico.

- Reg. (EU) 932/2012 e Reg. (UE) 392/2012 válido até 30 de junho de 2025 está relacionado com as classes de eficiência energética de **A+++** a **D**.
- Reg. (UE) 2023/2534 válido a partir de 1 de julho de 2025 está relacionado com as classes de Eficiência da etiqueta de Energia de **A** a **G**.



O código QR na etiqueta de energia fornecida com o aparelho disponibiliza-lhe uma ligação da web para a informação relacionada com o desempenho do aparelho na base de dados da EU EPREL. Mantenha a etiqueta de energia para consulta juntamente com o manual do utilizador e todos os outros documentos disponibilizados com este aparelho. É também possível encontrar a mesma informação na EPREL utilizando o link <https://eprel.ec.europa.eu> e o nome do modelo e o número do produto que encontra na placa de características do aparelho. Consulte o capítulo “Descrição do produto” para a posição da placa de características.

14.2 Legenda

kg	Carga de roupa.	rpm	Centrifuga em
kWh	Consumo de energia.		
hh:mm	Duração do programa.		
%	Humidade inicial no final da fase de centrifugação e humidade final desejada no final do programa de secagem. Quanto mais elevada for a centrifugação, mais elevado é o ruído na centrifugação, mas mais baixa é a humidade inicial e mais baixo é o consumo de energia ao secar a roupa.		

14.3 De acordo com a regulamentação da Comissão Reg. (UE) 2023/2533, Reg. (UE) 2023/2534 e Reg. (UE) 392/2012.



Os valores seguintes são obtidos em condições laboratoriais de acordo com as normas relevantes. Diferentes parâmetros podem alterar os dados, por exemplo: a quantidade de roupa, o tipo de roupa e as condições ambientais. O teor de humidade inicial da roupa, o tipo de água, a tensão elétrica e se alterar a definição predefinida de um programa também podem afetar a utilização de energia e a duração do programa de secagem e humidade final.

Programa	Carga (kg)	Centrifuga em (rpm)	Humidade inicial (%)	Tempo de secagem (h:mm)	Consumo de energia (kWh)	Humidade final desejada (%)
Eco 1) 2)	8,0	1000	60	2:58	1,93	0,0
Eco 1) 2)	4,0	1000	60	1:44	1,08	0,0

1) Este é o programa de referência utilizado para avaliar a conformidade com os regulamentos de design ecológico e etiqueta de energia da UE, Reg. (UE) 2023/2533 e Reg. (UE) 2023/2534. Este programa consegue secar roupa de algodão a partir de um teor de humidade inicial da carga de 60% até um teor de humidade final desejado da carga de 0%.

2) O programa Eco é equivalente ao  Algod. Eco“, que é o “programa padrão para algodões” de acordo com a regulamentação da Comissão UE n.º 392/2012. É adequado para secar roupa de algodão normal molhada.

Consumo energético em modos diferentes

Consumo de energia no modo desligado (W)	Consumo de energia em modo de espera (W)	Início programado (W)
0,50	0,50	4,00

O tempo para o modo de Desligado/Espera é de 15 minutos no máximo.

14.4 Programas comuns





Estes valores são apenas indicativos.

Programa	Carga (kg)	Centrifuga em (rpm)	Humidade inicial (%)	Tempo de secagem (h:mm)	Consumo de energia (kWh)	Humidade final desejada (%)
Algod. extra seco	8,0	1000	60	4:02	2,49	-3,0
Algod. extra seco	4,0	1000	60	2:42	1,60	-3,0
Algod. seco plancha/engomar	8,0	1000	60	2:20	1,45	12,0
Algod. seco plancha/engomar	4,0	1000	60	1:24	0,92	12,0
Sintéticos extra seco	4,0	1200	40	1:23	0,83	0,0
Sintéticos seco armário	4,0	1200	40	1:06	0,68	1,0

Programa	Carga (kg)	Centrifuga em (rpm)	Humidade inicial (%)	Tempo de secagem (h:mm)	Consumo de energia (kWh)	Humidade final desejada (%)
Sintéticos seco plancha/engomar	4,0	1200	40	0:51	0,46	12,0
Delicados	2,0	1100	55	1:36	0,98	0,5

15. PREOCUPAÇÕES AMBIENTAIS

Recicle os materiais que apresentem o símbolo . Coloque a embalagem nos contentores indicados para reciclagem. Ajude a proteger o ambiente e a saúde pública através da reciclagem dos aparelhos eléctricos e electrónicos. Não elimine os

aparelhos que tenham o símbolo  juntamente com os resíduos domésticos. Coloque o produto num ponto de recolha para reciclagem local ou contacte as suas autoridades municipais.

Le damos la bienvenida a AEG. Gracias por elegir nuestro aparato.



Obtener consejos, folletos, soluciones a problemas e información de servicio y reparación:
www.aeg.com/support

Salvo modificaciones.

CONTENIDO

1. INFORMACIÓN SOBRE SEGURIDAD	32
2. INSTRUCCIONES DE SEGURIDAD.....	36
3. DESCRIPCIÓN DEL PRODUCTO.....	38
4. DATOS TÉCNICOS.....	40
5. PANEL DE CONTROL.....	40
6. PROGRAMAS	42
7. OPCIONES.....	44
8. AJUSTES.....	45
9. ANTES DEL PRIMER USO.....	46
10. USO DIARIO.....	48
11. CONSEJOS.....	51
12. MANTENIMIENTO Y LIMPIEZA.....	51
13. SOLUCIÓN DE PROBLEMAS.....	55
14. VALORES DE CONSUMO.....	58
15. ASPECTOS MEDIOAMBIENTALES.....	60

1. INFORMACIÓN SOBRE SEGURIDAD



Antes de comenzar la instalación y el uso de este aparato, lea atentamente las instrucciones suministradas. El fabricante no se hace responsable de lesiones o daños producidos como resultado de una instalación o un uso incorrectos. Conserve siempre estas instrucciones en lugar seguro y accesible para futuras consultas.



Advertencia: Riesgo de incendio / Materiales inflamables. El aparato contiene un gas inflamable, propano (R290), un gas con alto grado de compatibilidad medioambiental. Mantenga el fuego y las fuentes de ignición lejos del aparato. Tenga cuidado para no dañar el circuito de refrigerante que contiene propano.

1.1 Seguridad de niños y personas vulnerables

ADVERTENCIA!

Existe riesgo de asfixia, lesiones o incapacidad permanente.

- Este aparato puede ser utilizado por niños de 8 años en adelante y personas cuyas capacidades físicas, sensoriales o mentales estén disminuidas o que carezcan de la experiencia y conocimientos suficientes para manejarlo, siempre que cuenten con las instrucciones o la supervisión sobre el uso del electrodoméstico de forma segura y comprendan los riesgos.
- Es necesario mantener alejados del aparato a los niños de entre 3 y 8 años, así como a las personas con minusvalías importantes y complejas, salvo que estén bajo supervisión continua.
- Es necesario mantener alejados del aparato a los niños de menos de 3 años salvo que estén bajo supervisión continua.
- No deje que los niños jueguen con el aparato.
- Mantenga todo el material de embalaje fuera del alcance de los niños y deséchelo de forma adecuada.
- Mantenga los detergentes fuera del alcance de los niños.
- Mantenga a los niños y mascotas alejados del aparato cuando la puerta se encuentre abierta.
- Si este aparato tiene un bloqueo de seguridad para niños, debe activarlo.
- La limpieza y mantenimiento de usuario del producto no podrán ser realizados por niños sin supervisión.

1.2 Instrucciones generales de seguridad

- Este aparato está diseñado únicamente para secar prendas a máquina a nivel doméstico.
- No utilice la función de secado si la colada se ha ensuciado con productos químicos industriales.

- Este aparato está diseñado para uso doméstico en interiores.
- Este aparato se puede utilizar en oficinas, habitaciones de hotel, habitaciones de Bed&Breakfast, casas de campo y otros alojamientos similares donde dicho uso no exceda (en promedio) los niveles de uso doméstico.
- No cambie las especificaciones de este aparato.
- Si la secadora se coloca encima de una lavadora, utilice el kit de apilamiento. El kit de apilado, disponible en su proveedor autorizado, solamente puede usarse con el aparato especificado en las instrucciones que se suministran con el accesorio. Léalas atentamente antes de la instalación (consulte el folleto de instalación).
- El aparato se puede instalar de forma independiente o debajo de una encimera con el espacio adecuado (consulte el folleto de instalación).
- El aparato no se debe instalar detrás de puertas que puedan bloquearse, de puertas correderas o de puertas con bisagras por el lado contrario al del aparato que impidan la apertura completa de la puerta.
- Vigile que ninguna alfombra, estera ni cualquier otra cobertura del suelo obstruya las aberturas de ventilación de la base.
- **ADVERTENCIA:** El aparato no se debe alimentar a través de un dispositivo de conmutación externo, como un temporizador, ni conectarse a un circuito que se encienda y apague regularmente por un servicio público.
- Conecte el enchufe a la toma de corriente únicamente cuando haya terminado el proceso de instalación. Asegúrese de que el enchufe esté accesible después de la instalación.
- Asegúrese de que la sala donde se instala el aparato esté bien ventilada para evitar el reflujo de gases no deseados al recinto procedentes de aparatos que utilicen otros combustibles, como llamas abiertas.

- **ADVERTENCIA:** No instale el aparato en un entorno sin intercambio de aire.
El aparato contiene un gas inflamable, propano (R290), un gas con alto grado de compatibilidad medioambiental. Mantenga el fuego y las fuentes de ignición lejos del aparato. Tenga cuidado para no dañar el circuito de refrigerante que contiene propano.
- **ADVERTENCIA:** En la carcasa del aparato o en la estructura integrada, mantenga la abertura de ventilación libre de obstrucciones.
- **ADVERTENCIA:** No dañe el circuito de refrigerante.
- **ADVERTENCIA:** No toque el metal accesible del condensador con las manos desnudas. Existe riesgo de sufrir heridas. Llevar guantes de protección.
- Si el cable de alimentación sufre algún daño, el fabricante, su servicio técnico autorizado o un profesional tendrán que cambiarlo para evitar riesgos.
- No supere la carga máxima de 8,0 kg (consulte el capítulo "Tabla de programas").
- Limpie las pelusas por los restos de embalaje que se hayan acumulado alrededor del aparato.
- No utilice la máquina sin un filtro. Limpie el filtro de pelusas antes o después de cada uso.
- No seque prendas no lavadas en la secadora.
- Las prendas que se hayan ensuciado con sustancias como aceite de cocina, acetona, alcohol, gasolina, queroseno, quitamanchas, aguarrás, ceras y quitaceras se deben lavar en agua caliente con una cantidad adicional de detergente antes de secarlas en la secadora.
- Las prendas como gomaespuma (espuma de látex), gorros de ducha, tejidos impermeables, prendas y artículos forrados de goma o almohadas con rellenos de gomaespuma no se deben secar en la secadora.
- Los suavizantes o productos similares se deben utilizar tal y como se especifica en las instrucciones del fabricante del producto.

- Retire todos los objetos que puedan suponer riesgo de incendio, como encendedores o cerillas.
- **ADVERTENCIA:** No detenga nunca una secadora de tambor antes de finalizar el ciclo de secado a menos que todas las prendas se retiren rápidamente y se extiendan para disipar el calor.
- Antes de realizar tareas de mantenimiento, apague el aparato y desenchúfelo de la toma de corriente.

2. INSTRUCCIONES DE SEGURIDAD

2.1 Instalación



Advertencia: Riesgo de incendio / Materiales inflamables.

- Retire todo el embalaje.
- No instale ni utilice un aparato dañado.
- Siga las instrucciones de instalación suministradas con el aparato.
- No instale el aparato en un entorno sin intercambio de aire.
El aparato contiene un gas inflamable, propano (R290), un gas con alto grado de compatibilidad medioambiental. Mantenga el fuego y las fuentes de ignición lejos del aparato. Tenga cuidado para no dañar el circuito de refrigerante que contiene propano.
- Tenga cuidado al mover el aparato, porque es pesado. Utilice siempre guantes de protección y calzado cerrado.
- No instale ni utilice el aparato en lugares con temperaturas que puedan ser inferiores a 5 °C o superiores a 35°C.
- El área del suelo donde se instala el aparato debe ser plana, estable, resistente al calor y limpia.
- Compruebe que el aire circula libremente entre el aparato y el suelo.
- Mantenga siempre vertical del aparato cuando se desplace.
- La superficie posterior del aparato se debe colocar contra una pared.
- Cuando el aparato esté colocado en su posición permanente, compruebe si está correctamente nivelado con ayuda de un

nivel de burbuja. De no estarlo, ajuste las patas hasta que lo esté.

2.2 Conexión eléctrica

ADVERTENCIA!

Riesgo de incendios y descargas eléctricas.

- Conecte el enchufe a la toma de corriente únicamente cuando haya terminado la instalación. Asegúrese de tener acceso al enchufe del suministro de red una vez finalizada la instalación.
- **ADVERTENCIA:** Este aparato está diseñado para instalarse/conectarse a una conexión a tierra del edificio.
- Asegúrese de que los parámetros de la placa de características son compatibles con los valores eléctricos del suministro eléctrico.
- Utilice siempre una toma con aislamiento de conexión a tierra correctamente instalada.
- No utilice adaptadores de enchufes múltiples ni cables prolongadores.
- No desconecte el aparato tirando del cable de conexión a la red. Tire siempre del enchufe.
- No toque el cable de red ni el enchufe con las manos mojadas.

2.3 Uso del aparato

ADVERTENCIA!

Podrían producirse lesiones, descargas eléctricas, incendios, quemaduras o daños en el aparato.



Advertencia: Riesgo de incendio / Materiales inflamables. El aparato contiene un gas inflamable, propano (R290), un gas con alto grado de compatibilidad medioambiental. Mantenga el fuego y las fuentes de ignición lejos del aparato. Tenga cuidado para no dañar el circuito de refrigerante que contiene propano.

- Este aparato está diseñado exclusivamente para uso doméstico (en interiores).
- No seque prendas dañadas (rasgadas, deshilachadas) que tengan acolchados o rellenos.
- Si ha lavado la ropa con un quitamanchas, realice un ciclo de aclarado adicional antes de iniciar el ciclo de secado.
- Seque únicamente prendas aptas para secar en el aparato. Siga las instrucciones de limpieza de la etiqueta de la prenda.
- No beba ni prepare alimentos con el agua de condensación/destilada. Puede provocar problemas de salud en las personas y los animales domésticos.
- No se siente ni se ponga de pie sobre la puerta abierta del aparato.
- No seque prendas empapadas en el aparato.

2.4 Mantenimiento y limpieza

ADVERTENCIA!

Podría sufrir lesiones o dañar el aparato.



Advertencia: Riesgo de incendio / Materiales inflamables. El aparato contiene un gas inflamable, propano (R290), un gas con alto grado de compatibilidad medioambiental. Mantenga el fuego y las fuentes de ignición lejos del aparato. Tenga cuidado para no dañar el circuito de refrigerante que contiene propano.

- No utilice agua pulverizada ni vapor para limpiar el aparato.
- Limpie el aparato con un paño suave humedecido. Utilice solo detergentes neutros. No utilice productos abrasivos, estropajos duros, disolventes ni objetos de metal.
- Tenga cuidado al limpiar el aparato para evitar daños al sistema de refrigeración.

2.5 Compresor

ADVERTENCIA!

Riesgo de daños en el aparato.

- El compresor y su sistema en la secadora de tambor contiene un agente especial sin flúor-cloro-hidrocarburos. Este sistema debe quedar hermético. Los daños al sistema pueden provocar fugas.

2.6 Asistencia técnica

- Para reparar el aparato, póngase en contacto con el centro de servicio autorizado. Utilice solamente piezas de recambio originales.
- Tenga en cuenta que la autorreparación o la reparación no profesional puede tener consecuencias de seguridad y podría anular la garantía.
- Las siguientes piezas de repuesto están disponibles durante al menos 10 años después de la descatalogación del modelo: juntas y sellos, interruptores y mandos, bomba de condensado, cerraduras de puertas, motores y escobillas de motor, transmisiones entre el motor y el tambor, ruedas del ventilador, tambores y cojinetes, tuberías de agua y equipos relacionados, incluidas mangueras, válvulas y filtros, cables y enchufes, placas de circuito impreso, pantallas electrónicas, termostatos y sensores de temperatura, actualizaciones de software (incluido el software de restablecimiento), muelles, calefactores y elementos calefactores, fusibles eléctricos (por separado o en juegos), polea de tensión, rodillos soporte, puertas, juntas de puerta, manijas de puertas, cierres y bisagras de puerta, filtros de pelusa, filtros de aire, periféricos de plástico y depósito de condensado. La duración puede ser

mayor en su país. Visite nuestro sitio web para obtener más información.

- Tenga en cuenta que algunas de estas piezas de recambio solo están disponibles para los reparadores profesionales, y que no todas las piezas de recambio son relevantes para todos los modelos.
- En cuanto a la(s) bombilla(s) de este producto y las de repuesto vendidas por separado: Estas bombillas están destinadas a soportar condiciones físicas extremas en los aparatos domésticos, como la temperatura, la vibración, la humedad, o están destinadas a señalar información sobre el estado de funcionamiento del aparato. No están destinadas a utilizarse en otras aplicaciones y no son adecuadas para la iluminación de estancias domésticas.

2.7 Eliminación

ADVERTENCIA!

Existe riesgo de lesiones o asfixia.



Advertencia: Riesgo de incendio / Riesgo de daños materiales y daños en el aparato.

- Desconecte el aparato de la red eléctrica y del suministro de agua.
- Corte el cable eléctrico cerca del aparato y deséchelo.
- El aparato contiene gas inflamable (R290). Póngase en contacto con las autoridades locales para saber cómo desechar correctamente el aparato.
- Retire el pestillo de la puerta para evitar que los niños o las mascotas queden atrapados en el tambor.
- Deseche el aparato de acuerdo con los requisitos de la normativa local con respecto residuos de aparatos eléctricos y electrónicos (WEEE/RAEE).

3. DESCRIPCIÓN DEL PRODUCTO

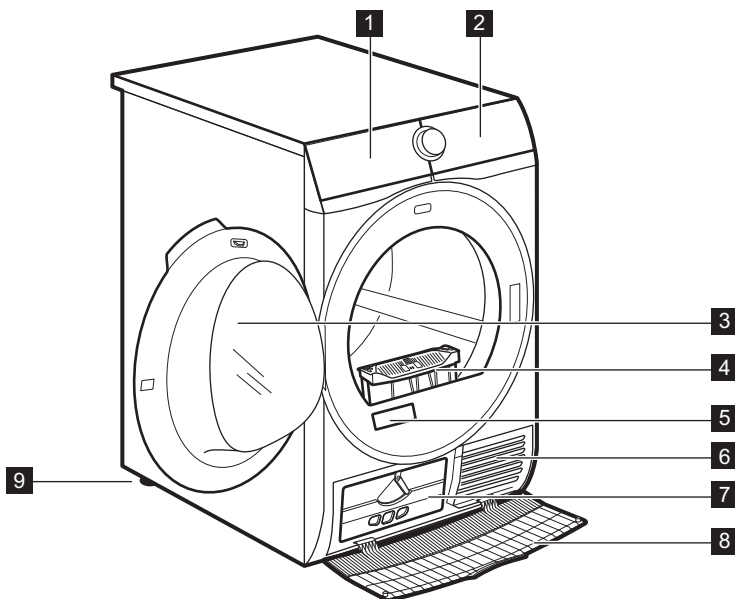

- 1 Depósito de agua
- 2 Panel de control
- 3 Puerta del aparato
- 4 Filtro
- 5 Placa de características y código QR
- 6 Ranuras de ventilación
- 7 Tapa del condensador

- 8 Cubierta del condensador
- 9 Patas ajustables



Para facilitar la carga de la colada o la instalación, la puerta es reversible (consulte el folleto adjunto).

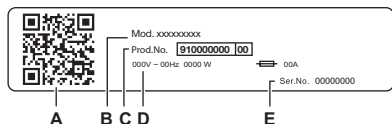

La placa de características informa:

- A. Código QR
- B. nombre del modelo
- C. número de producto
- D. clasificaciones eléctricas
- E. número de serie

Escanee el **código QR** del aparato para registrar el producto y sacarle el máximo partido.

- Acceda a los datos de su electrodoméstico, documentación y artículos sobre cómo utilizar las mejores funciones (el manual del usuario también está disponible en aeg.com/manuals)
- Obtenga información sobre el modo de uso, solución de problemas, servicio y reparación (también disponible en aeg.com/support)
- Compre accesorios, consumibles y piezas de repuesto originales para su electrodoméstico (también disponible en aeg.com/shop)

3.1 Conexión eléctrica

Conecte el enchufe principal a la toma de corriente principal cuando haya terminado la instalación.

La placa de características y el capítulo 'Datos técnicos' indican los valores eléctricos necesarios. Asegúrese de que son compatibles con la fuente de alimentación de la red.

Asegúrese de que la instalación eléctrica de su hogar puede soportar la carga máxima necesaria, teniendo también en cuenta los demás aparatos que puedan estar utilizándose.

Conecte el aparato a un enchufe con toma de tierra.

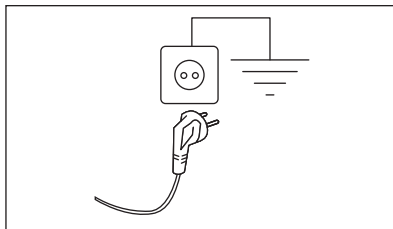

El cable de suministro eléctrico debe quedar en una posición fácilmente accesible una vez instalada la máquina

Para cualquier trabajo eléctrico necesario para la instalación de este aparato, póngase en contacto con nuestro Centro de servicio técnico autorizado.

El fabricante se exime de toda responsabilidad por los daños o las lesiones que puedan producirse si no se respetan las precauciones de seguridad anteriores.

4. DATOS TÉCNICOS

Altura x Anchura x Profundidad	85,0 x 59,6 x 66,3 cm
Fondo máx. con la puerta del aparato abierta	110,8 cm
Anchura máx. con la puerta del aparato abierta	95,8 cm
Altura ajustable	85,0 cm (+ 1,5 cm - regulación de los pies)
Volumen del tambor	118 l
Carga máxima	8,0 kg
Voltaje	230 V
Frecuencia	50 Hz
Emisión acústica de ruido en el aire para el ciclo de secado del programa Eco a carga máxima	66 dB(A)
Energía total	800 W
Tipo de uso	Doméstico
Temperatura ambiente permitida	+5 °C a +35 °C
Nivel de protección contra la entrada de partículas sólidas y humedad asegurada por la tapa protectora, excepto cuando el equipo de baja tensión no tiene protección contra la humedad	IPX4
Designación de gas refrigerante	R290
Peso	0,140 kg



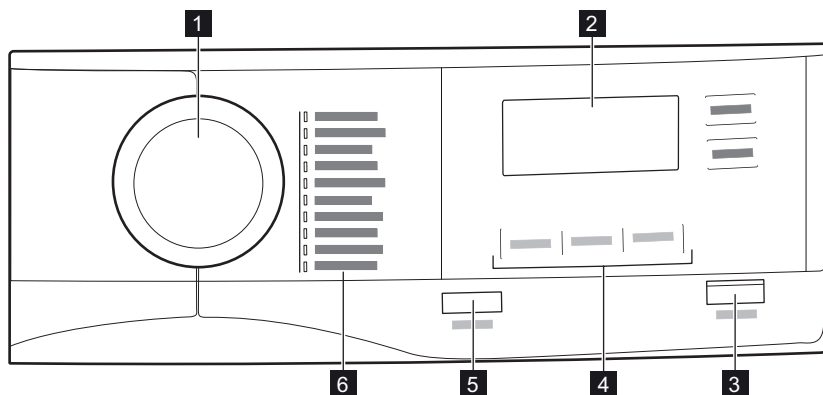





5. PANEL DE CONTROL



- 1** Selector de programas
- 2** Pantalla
- 3** Botón Inicio/Pausa

- 4** Opciones
- 5** Botón On/Off
- 6** Programas

6. PROGRAMAS

Programas	Carga ¹⁾	Propiedades / Marca de tejido ²⁾
MixDry	5,0 kg	Diseñado para el secado rutinario de lo que se lava sin separar. Seca uniformemente la ropa de algodón, mezclas de algodón y sintéticos de uso diario. / 
Eco ^{3) 4)}	8,0 kg	Programa adecuado para el secado de ropa de algodón con humedad normal y es el programa más eficiente en términos de consumo de energía para secar ropa de algodón con esa humedad. El grado de secado no es ajustable y está configurado por defecto en seco armario / listo para guardar. / 
Algod.	8,0 kg	Programa de tejidos de algodón en blanco y color. El ajuste por defecto es para un nivel de secado listo para guardar. / 
Sintéticos	4,0 kg	Prendas de tejido mezclado que contienen principalmente fibras sintéticas como poliéster, poliamida, etc. / 
Delicados	2,0 kg	Recomendado para tejidos delicados en general, como viscosa, rayón, acrílicos y sus mezclas. / 
Ropa de Cama/Lençois XL	4,5 kg	Seca hasta tres juegos de cama a la vez. Reduce al mínima los pliegues y enredos en los artículos de gran tamaño para garantizar que cada pieza de cama se pueda secar uniformemente y sin puntos húmedos. / 
Sport	4,0 kg	Seca ropa deportiva en general de fibras sintéticas, como poliéster, mezclas de elastano y poliamida. / 
Edredón/Edredão	3,0 kg	Garantiza un secado adecuado del interior de edredones, almohadas y mantas acolchadas simples o dobles. / 
Fácil Plancha/Engomar	2,0 kg	Reduce las arrugas para cargas pequeñas de prendas de algodón, sintéticas y de tejidos mixtos para facilitar el planchado. Cuenta con dos niveles de secado: El modo Plancha deja las prendas ligeramente húmedas para su planchado o para colgarlas; el modo Armario seca completamente los artículos. / 

Programas	Carga 1)	Propiedades / Marca de tejido 2)
Refrescar	1,0 kg	Solo para ropa seca Ciclo corto a baja temperatura que ayuda a eliminar los olores de pequeñas cantidades de prendas. Indicado también para ropa seca que ha estado almacenada durante mucho tiempo.

















1) El peso máximo se refiere a los artículos secos.

2) Para entender el significado de las marcas del tejido, consulte el capítulo *USO DIARIO: Preparación del lavado*.

3) Este es el programa de referencia que se utiliza para evaluar el cumplimiento de EcoDesign del Reino Unido y la normativa de etiquetado energético, el Reg. (EU) 2023/2533 y el Reg. (EU) 2023/2534. Este programa puede secar la ropa de algodón con un contenido de humedad inicial del 60 % hasta un contenido de humedad final del 0 %.

4) El programa Eco es equivalente al "Algod. Eco" que corresponde al "Programa de algodón estándar", conforme al Reglamento de Comisión Europea N.º 392/2012. Es adecuado para secar prendas de algodón con humedad normal.

6.1 Programas y selección de opciones

Programas ¹⁾	Nivel de Sec.	Opciones	
		Anti-arrugas/Rugas	Tiempo/Tempo sec.
MixDry		■	■
Eco	 2)	■	
Algod.	  	■	■
Sintéticos	  	■	■
Delicados	 2)	■	
Ropa de Cama/Lençois XL	  	■	■
Sport	 2)	■	
Edredón/Edredão	 2)	■	
Fácil Plancha/Engomar	 	■	
Refrescar		■	

1) Junto con el programa se pueden ajustar 1 o más opciones.

2) Ajustado por defecto

7. OPCIONES

7.1 Nivel de Sec.

Esta opción le ayuda a conseguir el secado necesario. Puede seleccionar el nivel de secado:



- listo para planchar - nivel **seco plancha**



- listo para guardar - nivel **seco armario¹⁾**



- listo para guardar - nivel **extra seco**

1) Selección predeterminada que está en relación con el programa

Ajuste de la humedad final



Esto puede ser necesario, ya que los resultados de secado se ven afectados por muchos factores, por ejemplo, el tipo de agua, la tensión de alimentación, la temperatura ambiente, etc.

CÓMO LOGRAR UN SECADO PERFECTO:

1. Intente ajustar las opciones de nivel de secado (consulte la opción *Nivel de Sec.* anterior).
2. Si desea aumentar aún más los resultados de secado de la colada, puede modificar el ajuste de secado por defecto (véalo a continuación). Este ajuste actuará en la mayoría de los programas, salvo en los programas **Eco**, Lana/Lãs, Edredón/Edredão, Plumás/Casaco Penas, Refrescar si están disponibles en la máquina.

Para cambiar el grado por defecto de la humedad final restante:

1. Encienda el electrodoméstico.
2. Seleccione 1 de los programas disponibles.
3. Mantenga pulsados al mismo tiempo los botones **Nivel de Sec.** and **Anti-arrugas/Rugas**.

En la pantalla aparece uno de estos símbolos:

- Secado máximo

- Secado extra

- Secado estándar

4. Toque el botón **Inicio/Pausa** varias veces hasta llegar al nivel de humedad final deseado.

Nivel de secado	Símbolo en pantalla
secado máximo	
colada más seca	
colada con secado normal	

5. Para memorizar el ajuste, mantenga pulsados simultáneamente los botones **Nivel de Sec.** y **Anti-arrugas/Rugas** unos 2 segundos.

7.2 Anti-arrugas/Rugas

Prolonga hasta 120 minutos la fase de antiarrugas extra (30 minutos) al final del ciclo de secado. Después de la fase de secado, el tambor gira de vez en cuando para evitar arrugas. La colada se puede retirar durante la fase antiarrugas.

7.3 Alarm.

La señal acústica suena:

- al final del ciclo
- al inicio y fin de la fase antiarrugas

La señal acústica está siempre activada por defecto. Puede utilizar esta opción para activar o desactivar la señal acústica.

7.4 Tiempo/Tempo sec.

Para: Programas Algod., Ropa de Cama/Lençois **XL**, Sintéticos y MixDry. Permite que el usuario ajuste el secado desde un mínimo de 10 min hasta un máximo de 2 horas (a intervalos de 10 min). Cuando esta opción está al máximo, el indicador de carga desaparece.



El ciclo dura el tiempo de secado establecido, independientemente del tamaño de la carga y de su nivel de secado.

RECOMENDACIÓN DE TIEMPO DE SECA-DO

hasta 10 min	acción de aire frío solamente (sin calentador).
10 - 40 min	secado adicional para mejorar el secado después del ciclo de secado anterior.

RECOMENDACIÓN DE TIEMPO DE SECA-DO

> 40 min secado completo de las pequeñas cargas de ropa hasta 4 kg, bien centrifugadas (> 1200 rpm).

7.5 Inicio Diferido



Permite diferir el inicio del programa de secado desde un mínimo de 30 minutos a un máximo de 20 horas.

8. AJUSTES

8.1 Desactivación del indicador del depósito de agua

El indicador del depósito de agua está activado por defecto. Se ilumina al final del ciclo de secado o durante el ciclo si el depósito de agua está lleno. Si el kit de desagüe se ha instalado, el depósito de agua se descarga automáticamente y el indicador puede desactivarse.

Para desactivar el indicador:

1. Encienda el electrodoméstico.
2. Seleccione 1 de los programas disponibles.
3. Mantenga pulsados al mismo tiempo los botones **Anti-arrugas/Rugas** y **Alarm..**

El indicador del depósito de agua: está apagado y aparece el símbolo : el indicador del depósito de agua está permanentemente **desactivado**



Para volver a activar el indicador del depósito de agua, siga de nuevo el procedimiento anterior. El indicador del depósito de agua: está encendido y aparece el símbolo : el indicador del depósito de agua está permanentemente **activado**

8.2 Contador de horas de funcionamiento

Esta función permite mostrar el tiempo de funcionamiento total del aparato en horas, contado desde el momento en que se pone en marcha por primera vez. Se muestra el tiempo de funcionamiento real de los ciclos (no incluye pausas ni tiempos de inicio retardado).

Para visualizar este valor, proceda del modo siguiente:

1. Encienda el aparato pulsando el botón **On/Off**.
2. Mantenga pulsados los botones **Nivel de Sec.** y **Alarm.** durante unos segundos.
3. Transcurridos 3 segundos, se muestra en la pantalla el total de horas de funcionamiento del aparato: por ejemplo, si el tiempo de funcionamiento es de **1276** horas, la pantalla muestra el texto **Hr** durante 2 segundos y, a continuación, **12** durante 2 segundos, seguido de **76**. Este valor se muestra con una secuencia de dos dígitos a la vez: los dos primeros dígitos indican miles y cientos, los dos segundos dígitos indican decenas y unidades.

Para salir de este modo, pulse cualquier botón, gire el mando selector o apague el aparato.

8.3 Fallos de fábrica

Esta función permite restaurar los ajustes por defecto de fábrica. Se restablecerán las opciones y los modos de trabajo guardados.

Para **activar** esta opción, siga los pasos a continuación:

1. Encienda el aparato pulsando el botón **On/Off**.
2. Espere aproximadamente 8 segundos.
3. Mantenga pulsados los botones **Tiempo/Tempo sec.** y **Inicio Diferido** durante unos segundos.

4. El aparato reconocerá el funcionamiento indicando **---**.



Si el procedimiento no funciona (puede deberse al tiempo de espera o a una combinación incorrecta de teclas), apague el aparato y repita la secuencia desde el principio.

9. ANTES DEL PRIMER USO



Los bloqueos traseros del tambor se eliminan automáticamente al activar la secadora por primera vez. Es posible oír algún ruido.



Se recomienda encarecidamente iniciar cualquier programa por primera vez sin la carga durante unos segundos para asegurarse de que los bloqueos traseros del tambor se retiran correctamente.

Para desbloquear los bloqueos traseros del tambor:

1. Encienda el electrodoméstico.
2. Ajuste cualquier programa.
3. Pulse el botón Inicio/Pausa.

El tambor empieza a girar. Los bloqueos traseros del tambor se desactivan automáticamente.



Si el tambor sigue sin girar, suelte manualmente el bloqueo del tambor trasero (para ello, utilice la llave suministrada).

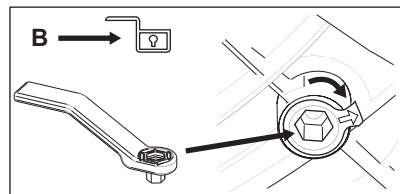
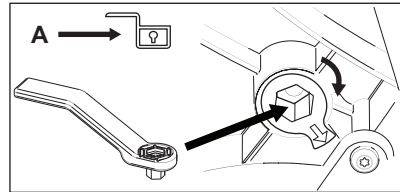
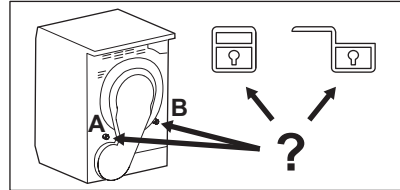

Antes de usar el aparato para secar prendas:

- Limpie el tambor de la secadora con un paño húmedo.
- Inicie un programa de 1 hora con ropa húmeda.



Al inicio del ciclo de secado (3-5 min.), es posible que se produzca un sonido ligeramente más alto. Esto se debe a la puesta en marcha del compresor. Es algo normal en aparatos que los utilizan, como frigoríficos y congeladores.

9.1 Olor extraño

El aparato está bien embalado.

Después de desembalar el producto se puede emitir un olor inusual. Esto es normal en los productos nuevos.

Los aparatos están contruidos con varios tipos de materiales diferentes que en conjunto pueden generar un olor extraño.

Con el tiempo de uso, después de unos pocos ciclos de secado, el olor desaparece gradualmente.

9.2 Ruidos



Se pueden oír diferentes ruidos en diferentes momentos del ciclo de secado. Son sonidos de funcionamiento normales.

Compresor en funcionamiento.

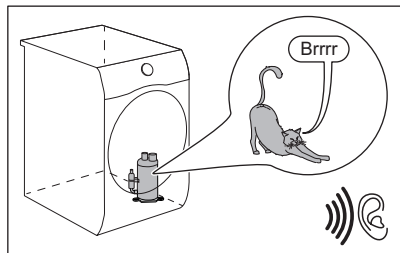

Tambor girando.

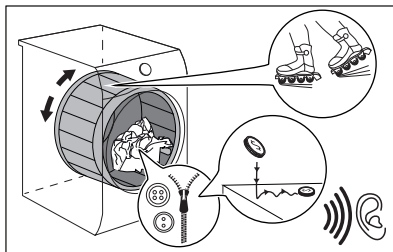

Ventiladores en funcionamiento.

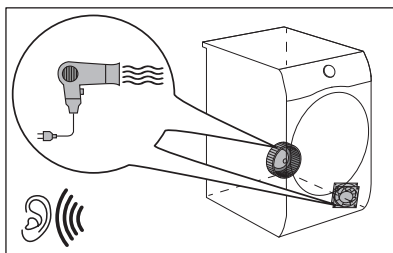

Bomba en funcionamiento y transferencia del condensado al depósito.

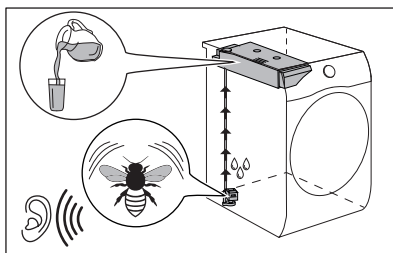

10. USO DIARIO

10.1 Preparación de la colada



Cargar el tambor a la máxima capacidad indicada en cada programa contribuirá al ahorro de energía.



Muy a menudo la ropa después del ciclo de lavado se enreda por completo. El secado de ropa enredada es ineficiente. Para asegurar un flujo de aire adecuado y un secado uniforme, se recomienda agitar y cargar una por una las prendas en la secadora.

Para asegurar un proceso de secado adecuado:

- Cierre las cremalleras.
- Cierre las fundas de edredones.
- No seque cintas ni lazos sueltos (por ejemplo, de delantales). No los deje sueltos antes de iniciar un programa.

- Vacíe todos los bolsillos.
- Dé la vuelta a las prendas que tengan una capa interna de algodón. La capa de algodón debe quedar hacia fuera.
- Ajuste siempre el programa apropiado para el tipo de colada.
- No mezcle colores claros y oscuros.
- Utilice un programa apropiado para algodón, jerséis y ropa de punto para reducir el encogido.
- No supere la carga máxima indicada en el capítulo de programas o mostrada en pantalla.
- Seque solamente prendas aptas para secadora de tambor. Consulte la etiqueta sobre el tipo de tejido de los artículos.
- No seque prendas grandes y pequeñas juntas. Las prendas pequeñas pueden introducirse dentro de las grandes seguir mojadas.
- Agite la ropa y las telas grandes antes de colocarlas en la secadora. Es para evitar áreas húmedas en el interior del tejido después del ciclo de secado.

Etiqueta del tejido	Descripción
	La colada es adecuada para secadora de tambor.
	La colada es adecuada para secadora de tambor a alta temperatura.
	La colada es adecuada para secadora de tambor a baja temperatura solamente.
	La colada no es adecuada para secadora de tambor.



10.2 Cargar la colada

PRECAUCIÓN!

Asegúrese de que la colada no se queda atrapada entre la puerta del aparato y la junta de goma.

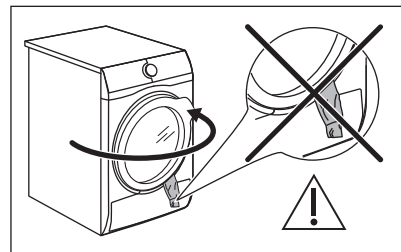

1. Tire de la puerta del aparato y ábrala.

2. Cargue las prendas una a una.
3. Cierre la puerta del aparato.

10.3 Encendido del aparato

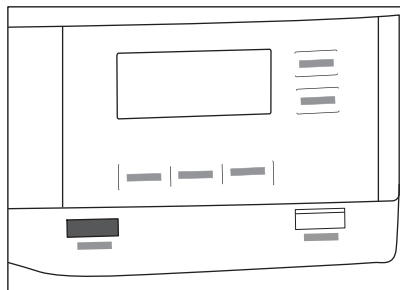

Para encender el aparato:

Pulse el botón On/Off.

Si el aparato está encendido, aparecerán varios indicadores en la pantalla.

10.4 Modo de bajo consumo

Para reducir el consumo de energía, esta función desactiva automáticamente el aparato:

- Tras 5 minutos si no ha iniciado el programa.
- Tras 5 minutos desde el final del programa o de la fase antiarrugas.



Cuando el aparato pasa al modo de bajo consumo, la pantalla y los iconos se apagan. Puede reactivarlo pulsando el botón On/Off.

10.5 Configurar un programa

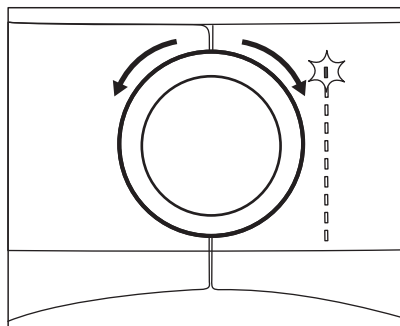

Utilice el selector de programas para ajustar el programa.

En la pantalla aparece la duración aproximada del programa.



El tiempo de secado real depende del tipo de carga (cantidad y composición), de la temperatura de la estancia y de la humedad inicial de la colada tras el centrifugado.

10.6 Opciones

Junto con el programa se pueden ajustar una o más opciones especiales.

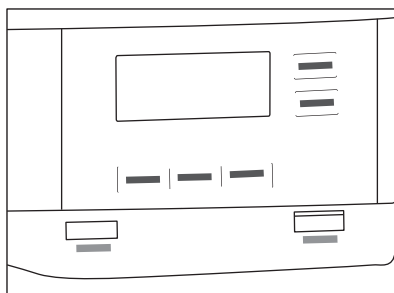

Para activar o desactivar una opción, toque el botón correspondiente o una combinación de dos botones.

El símbolo aparece en la pantalla o el LED de encima del botón correspondiente se enciende.

10.7 Opción de bloqueo para niños

El bloqueo de seguridad para niños se puede ajustar para evitar que los niños jueguen con el aparato. La opción de bloqueo para niños bloquea todas las teclas táctiles y el selector de programas (esta opción no bloquea la tecla **On/Off**).

Puede activar la opción de bloqueo para niños:

- antes de tocar la tecla **Inicio/Pausa**; el aparato no puede empezar
- después de tocar la tecla **Inicio/Pausa**; la selección de opciones y programas no está disponible.

Activación de la opción de bloqueo de seguridad para niños:



1. Encienda la secadora.
2. Seleccione uno de los programas disponibles.
3. Mantenga pulsado el botón **Anti-arrugas/Rugas** unos 3 segundos.

El símbolo  aparece en la pantalla.

4. Para desactivar el bloqueo de seguridad para niños, toque el botón anterior hasta que desaparezca el símbolo.

10.8 Inicio de un programa

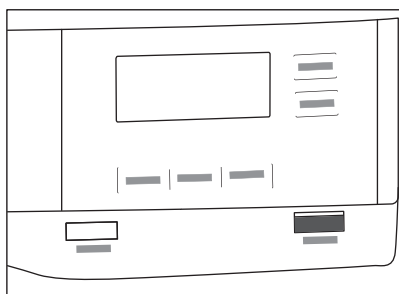

Para iniciar el programa:

Toque la tecla **Inicio/Pausa**.

El aparato se inicia y el LED situado sobre la tecla deja de parpadear y se queda encendido.

10.9 Iniciar un programa con Inicio Diferido

1. Ajuste el programa de secado y las opciones.
2. Toque el botón Inicio Diferido repetidamente.

La hora de inicio diferido se muestra en la pantalla (por ejemplo, **12h** si el programa tiene que empezar transcurridas 12 horas.)

3. Para activar la opción Inicio Diferido, toque el botón Inicio/Pausa.

El tiempo hasta el inicio disminuye en la pantalla.

10.10 Cambio de programa

Para cambiar un programa:

1. Pulse la tecla On/Off para apagar el aparato.
2. Pulse de nuevo la tecla On/Off para encender el aparato.
3. Ajuste de un nuevo programa.

10.11 Fin de programa



Limpie el filtro y vacíe el depósito de agua después de cada ciclo de secado. (Consulte el capítulo MANTENIMIENTO Y LIMPIEZA).

Al terminarse el ciclo de secado, aparece el símbolo  en la pantalla. Si se ha activado la opción Alarm., suena una señal acústica de forma intermitente durante un minuto.



Si no apaga el aparato, se inicia la fase antiarrugas (no activa en todos los programas). El símbolo intermitente  señala que se está ejecutando la fase antiarrugas. La colada se puede retirar durante esta fase.

Para retirar la colada:

1. Pulse el botón On/Off durante 2 segundos para apagar el aparato.
2. Abra la puerta del aparato.
3. Retire la colada.
4. Cierre la puerta del aparato.

Posibles causas de resultados de secado insatisfactorios:

- Los ajustes predeterminados del nivel de sequedad son inadecuados. Véase el capítulo *Ajuste de la humedad final*
- La temperatura es demasiado baja o demasiado alta. La temperatura ambiente óptima es entre 18 °C y 25 °C.



Deje la puerta ligeramente abierta después de cada ciclo para evitar la humedad.

11. CONSEJOS

11.1 Consejos ecológicos



Cargar el tambor a la máxima capacidad indicada en cada programa contribuirá al ahorro de energía.

- Centrifugue bien la colada antes de secarla.
- No supere los tamaños de carga que se especifican en el capítulo Programas.
- Limpie el filtro después de cada ciclo de secado.
- No utilice suavizante para lavar y secar a continuación. La secadora ya suaviza la colada automáticamente.

- El agua del depósito de agua puede utilizarse para planchar la ropa. Primero hay que filtrar el agua para eliminar las fibras textiles remanentes (basta con un simple filtro de café).
- Mantenga siempre libres las ranuras de ventilación situadas en la base del aparato.
- Asegúrese de que haya una buena ventilación donde se vaya a instalar el aparato.



12. MANTENIMIENTO Y LIMPIEZA

12.1 Programa de limpieza periódica

La limpieza periódica ayuda a prolongar la vida útil de su aparato.

Desenchufe el aparato si no se va a utilizar durante mucho tiempo.

Programa indicativo de limpieza periódica:

Limpieza del filtro	Cuando el indicador  parpadee
Vaciar el depósito de agua	Cuando el indicador  parpadee
Limpieza del condensador	Cuando el indicador  parpadee
Limpieza del tambor	Cada dos meses
Limpieza del panel de control y la carcasa	Cada dos meses
Limpieza de las ranuras de flujo de aire	Cada dos meses

Los siguientes párrafos explican cómo debe limpiar cada elemento.

12.2 Retirada de objetos extraños



Asegúrese de que los bolsillos estén vacíos y que todos los elementos sueltos estén atados antes de hacer el ciclo de secado. Consulte la sección "Preparación de la colada".

Retire cualquier objeto extraño que pueda encontrar en el tambor después del ciclo de secado (p. ej., clips metálicos, botones, monedas, etc.).

12.3 Limpieza del filtro

Al final de cada ciclo, aparece el símbolo  *filtro* en la pantalla y se debe limpiar el filtro.



El filtro recoge las hilachas durante el ciclo de secado.



Para conseguir el mejor rendimiento de secado, limpie regularmente el filtro. Un filtro obstruido provoca un ciclo de secado más largo y con ello, aumenta el consumo de energía. Limpie el filtro a mano. Utilice una aspiradora si es necesario.



PRECAUCIÓN!

Al limpiar los filtros, la pelusa debe tirarse al cubo de basura y no en el desagüe para evitar la propagación de microplásticos en el sistema de aguas residuales.

1. Abra la puerta. Tire del filtro hacia arriba.

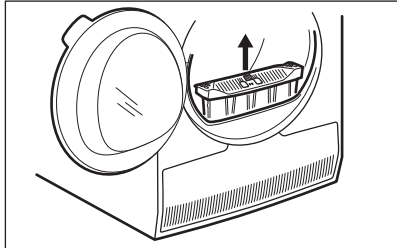

2. Empuje el gancho para abrir el filtro.

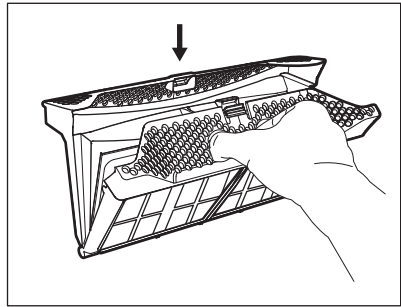

3. Recoja las hilachas con la mano de ambas partes internas del filtro.

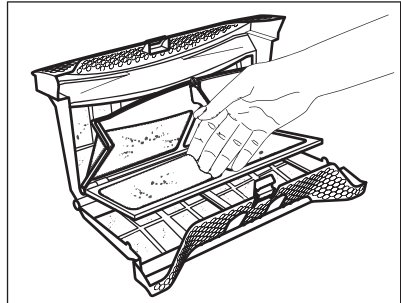

Vacíe las hilachas en una papelera.

4. Si es necesario, limpie el filtro con una aspiradora. Cierre el filtro.
5. Si fuera necesario, quite las hilachas de la zona del filtro y la junta. Puede utilizar una aspiradora. Coloque el filtro dentro de la zona del filtro.

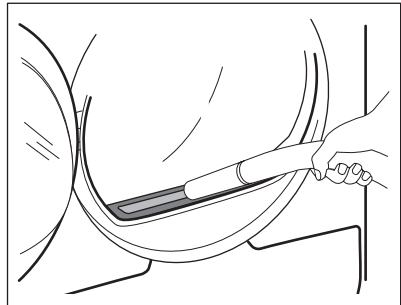

12.4 Cómo vaciar el depósito de agua

Vacíe el depósito para agua de condensación después de cada ciclo de secado.

Si el depósito de agua de condensación está lleno, el programa se detiene

automáticamente. Aparece el símbolo  *tanque/depósito* en la pantalla y se debe vaciar el depósito de agua.

Para vaciar el agua de depósito:

1. Tire del depósito de agua y manténgalo en posición horizontal.

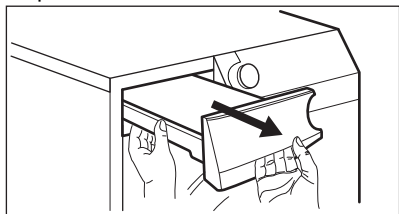

2. Saque la conexión de plástico y vacíe el agua en un fregadero o recipiente equivalente.

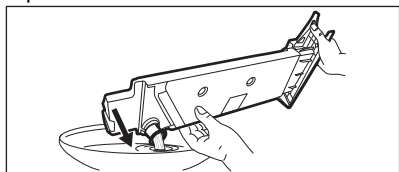

3. Vuelva a colocar la conexión de plástico en su sitio y ponga el contenedor de agua en su posición.
4. Para continuar el programa, pulse el botón Inicio/Pausa.

12.5 Limpieza del condensador

Si el símbolo  *condensador* parpadea en la pantalla, examine el condensador y su compartimento. Si está sucio, límpielo. Compruébelo como mínimo una vez cada 6 meses.

ADVERTENCIA!

No toque el cable de la corriente con las manos húmedas. Existe riesgo de sufrir heridas. Llevar guantes de protección. Limpie con cuidado para no dañar la superficie de metal.

PRECAUCIÓN!

No utilice ningún accesorio duro en la aspiradora para eliminar las pelusas del condensador. Podrían dañarse las costillas del condensador provocando un menor rendimiento del aparato y un mayor tiempo de secado.

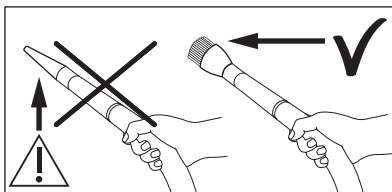

Para realizar la inspección:

1. Abra la puerta. Tire del filtro hacia arriba.

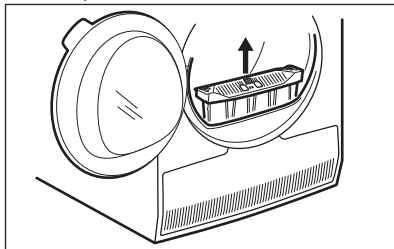

2. Abra la cubierta del condensador.

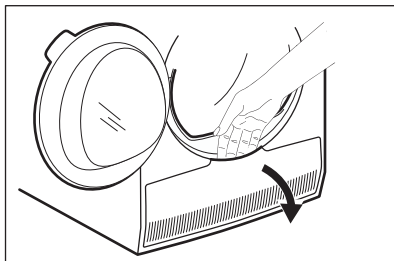

3. Gire la palanca para soltar la tapa del condensador.

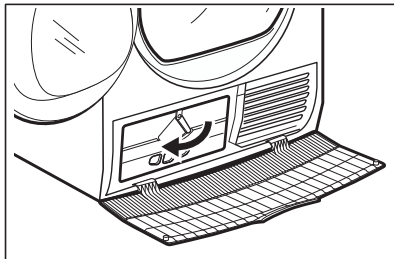

4. Baje la tapa del condensador.

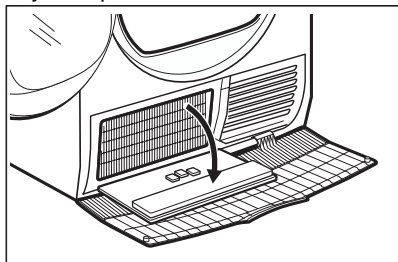

5. Si fuera necesario, quite la pelusa del condensador y su compartimento. Puede utilizar una aspiradora con el accesorio del cepillo.

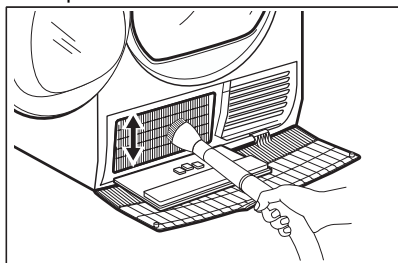

6. Cierre la tapa del condensador.
7. Gire la palanca hasta que encaje en su posición.
8. Vuelva a colocar el filtro.

12.6 Limpieza del sensor de humedad

⚠ PRECAUCIÓN!

Riesgo de daños en el sensor de humedad. No utilice productos abrasivos ni estropajos de acero para limpiar el sensor.

Para asegurar los mejores resultados de secado, el aparato está equipado con un sensor de humedad metálico. Se encuentra en el lado interior del área de la puerta.

Con el tiempo, la superficie del sensor puede ensuciarse, lo que deteriora el rendimiento del secado.

Recomendamos limpiar el sensor por lo menos 3 o 4 veces al año si que el secado pierde eficacia.

Para limpiar, puede usar el lado más duro de una esponja lavavajillas y un poco de vinagre o detergente lavavajillas.

Para limpiar el sensor:

1. Abra la puerta de carga.
2. Limpie las superficies del sensor de humedad, frotando la superficie metálica varias veces.

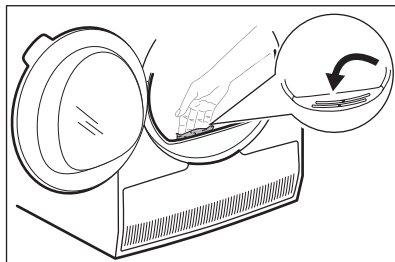

12.7 Limpieza del tambor

⚠ ADVERTENCIA!

Desconecte el aparato antes de limpiarlo.

Utilice un detergente de jabón neutro estándar para limpiar la superficie interior del tambor y sus elevadores. Seque las superficies limpias con un paño suave.

⚠ PRECAUCIÓN!

No utilice productos abrasivos ni estropajos de acero para limpiar el tambor.

12.8 Limpieza del panel de control y la carcasa

Utilice un detergente de jabón neutro estándar para limpiar el panel de control y la carcasa.

Utilice un paño húmedo para limpiar. Seque las superficies limpias con un paño suave.

⚠ PRECAUCIÓN!

No utilice productos limpiamuebles ni productos de limpieza que puedan provocar corrosión.

12.9 Limpieza de las ranuras de ventilación

Utilice una aspiradora para eliminar la pelusa de las ranuras de ventilación.

13. SOLUCIÓN DE PROBLEMAS

ADVERTENCIA!

Consulte los capítulos sobre seguridad.

13.1 Códigos de error

El aparato no se pone en marcha o se detiene durante su funcionamiento.

Primero, intente buscar una solución al problema (consulte la tabla). Si el problema continúa, póngase en contacto con el Centro de servicio técnico.

ADVERTENCIA!

Desconecte el aparato antes de realizar cualquier comprobación.

En caso de problemas, se activan las señales acústicas, la pantalla muestra un código de error y el Inicio/Pausa botón puede parpadear de forma continua:

Código de error	Posible causa	Solución
E50	Motor del aparato sobrecargado. Demasiada ropa o atasco en el tambor.	El programa no se completó. Saque la ropa del tambor, ajuste el programa y reinicie el ciclo.
E90 o E91	Fallo interno. No hay comunicación entre los elementos electrónicos del aparato.	El programa no ha terminado correctamente o el aparato se ha apagado demasiado pronto. Apague y encienda el aparato. Si el código de error vuelve a aparecer, póngase en contacto con el Centro de servicio técnico.
EH0	La corriente eléctrica es inestable.	Cuando el aparato muestre EH0 , por favor, espere hasta que la alimentación sea estable, entonces presione el botón de inicio. Si el aparato ha interrumpido temporalmente el ciclo sin ninguna indicación, entonces pulse el botón de inicio de ciclo. Si aparece de nuevo la advertencia, compruebe el estado del cable y el enchufe de alimentación o el suministro eléctrico.

Si la pantalla muestra otros códigos de error, apague y encienda el aparato. Si el problema continúa, póngase en contacto con el Centro de servicio técnico.

En caso de que haya algún problema con la secadora de tambor, consulte la siguiente tabla para ver las posibles soluciones.

13.2 Solución de problemas

Problema	Posible causa	Solución
La secadora de tambor no funciona.	La secadora no está conectada a la corriente eléctrica.	Conéctela a la toma de corriente. Compruebe el fusible de la caja de fusibles (instalación doméstica).
	La puerta está abierta.	Cierre la puerta.
	No se ha pulsado el botón On/Off.	Pulse el botón On/Off.
	No se ha tocado el botón Inicio/Pausa.	Toque el botón Inicio/Pausa.
Resultado de secado insatisfactorio.	El aparato está en modo de espera.	Pulse el botón On/Off.
	Selección de programa incorrecta.	Seleccione un programa adecuado. 1)
	El filtro está obstruido.	Limpié el filtro. 2)
	La opción Nivel de Sec. se estableció en  <i>seco plancha/engomar</i> . 3)	Cambie la opción Nivel de Sec. a un nivel más alto.
	La carga era demasiado grande.	No cargue la lavadora por encima de la carga máxima.
	Las ranuras de ventilación están obstruidas.	Limpié las ranuras de ventilación de la base del aparato.
	Hay algo de suciedad en el sensor de humedad del tambor.	Limpié la superficie frontal del tambor.
	El nivel de secado no está ajustado al nivel deseado.	Ajuste el nivel de secado. 4)
La puerta de carga no se cierra	El condensador está obstruido.	Limpié el condensador. 2)
	El filtro no está fijado en su posición.	Coloque el filtro en la posición correcta.
No se puede cambiar el programa ni las opciones.	La colada está atascada entre la puerta y la junta.	Quite las prendas atascadas y cierre la puerta.
	Una vez iniciado un ciclo no se puede cambiar el programa o la opción.	Apague y encienda la secadora de tambor. Cambie el programa o la opción según sea necesario.
No se puede seleccionar una opción. Se emite una señal acústica.	La opción que intenta seleccionar no es aplicable al programa seleccionado.	Apague y encienda la secadora de tambor. Cambie el programa o la opción según sea necesario.
Aparece un tiempo de duración inesperado en la pantalla.	La duración de secado se calcula según el tamaño de la carga y la humedad.	Está automatizado: el aparato funciona correctamente.
Un programa está inactivo.	El depósito de agua está lleno.	Vacíe el depósito de agua y pulse el botón Inicio/Pausa. 2)

Problema	Posible causa	Solución
El ciclo de secado es demasiado corto.	El tamaño de la carga es pequeño.	Seleccione un programa por duración. El valor de tiempo debe estar relacionado con la carga. Para secar una prenda o una pequeña colada recomendamos usar tiempos de secado cortos.
	La colada está demasiado seca.	Seleccione un programa de la duración adecuada o un nivel de secado más alto (por ejemplo, ☀ <i>extra seco</i>)
Ciclo de secado demasiado largo ⁵⁾	El filtro está obstruido.	Limpie el filtro.
	La carga es demasiado grande.	No cargue la lavadora por encima de la carga máxima.
	La colada no ha centrifugado lo suficiente.	Vuelva a centrifugar la colada en la lavadora.
	Temperatura ambiente demasiado baja o alta; esto no es una avería del aparato.	Asegúrese de que la temperatura ambiente esté entre +5°C y +35°C. La temperatura ambiente óptima para conseguir los mejores resultados de secado se encuentra entre 18°-25°C.

1) Siga la descripción de los programas; consulte el capítulo PROGRAMAS.

2) Consulte el capítulo *CUIDADO Y LIMPIEZA* para obtener más información.

3) Solo secadoras con la opción Nivel de Sec..

4) Consulte el capítulo CONSEJOS.

5) Nota: El ciclo de secado finaliza automáticamente después de un máximo de 5 horas.

13.3 Posibles causas de resultados de secado insatisfactorios:

- El filtro está obstruido. El filtro obstruido hace que el secado sea ineficiente.
- Las ranuras de ventilación están obstruidas.
- El tambor está sucio.

- Los ajustes predeterminados del nivel de sequedad son inadecuados. Véase el capítulo *Ajuste de la humedad final*
- La temperatura es demasiado baja o demasiado alta. La temperatura ambiente óptima es entre 18 °C y 25 °C.

14. VALORES DE CONSUMO

14.1 Introducción



El manual del usuario informa de dos referencias diferentes para la etiqueta energética de la UE y las normativas EcoDesign.

- Reg. (UE) 932/2012 y el Reg. (UE) 392/2012 válido hasta el 30 de junio de 2025, está relacionado con las clases de eficiencia energética **A+++ a D**.
- Reg. (UE) 2023/2534 válido desde el 1 de julio de 2025, está relacionado con las clases de eficiencia energética de **A a G** de la etiqueta.



El código QR de la etiqueta energética suministrada con el aparato proporciona un enlace web a la información relacionada con el rendimiento del aparato en la base de datos de EU EPREL. Guarde la etiqueta de energía como referencia junto con el manual de usuario y todos los demás documentos que se proporcionan con este aparato.

También puede encontrar la misma información en EPREL utilizando el enlace <https://eprel.ec.europa.eu> y el nombre del modelo y el número de producto que se encuentra en la placa de características del aparato. Consulte el capítulo "Descripción del producto" para conocer la posición de la placa de características.

14.2 Leyenda

kg	Carga de la colada.	rpm	Centrifugado a
kWh	Consumo de energía.		
hh:mm	Duración del programa.		
%	Humedad inicial al final de la fase de centrifugado y humedad final al final del programa de secado. Cuanto mayor es el centrifugado mayor es el ruido, pero menor es la humedad inicial y el consumo de energía al secar la colada.		

14.3 Según el Reglamento de la Comisión (UE) 2023/2533, el Reg. (UE) 2023/2534 y el Reg. (UE) 392/2012.



Los siguientes valores se han obtenido en condiciones de laboratorio con los estándares pertinentes. Parámetros diferentes pueden cambiar los datos, por ejemplo: la cantidad de colada, el tipo de colada y las condiciones ambientales. El contenido de humedad inicial de la colada, el tipo de agua, la tensión de alimentación y si se cambian los ajustes por defecto de un programa también pueden afectar al consumo de energía, a la duración del programa de secado y a la humedad final.

Programa	Carga (kg)	Centrifugado a (rpm)	Humedad inicial (%)	Tiempo de secado (h:mm)	Consumo de energía (kWh)	Humedad final (%)
Eco 1) 2)	8,0	1000	60	2:58	1,93	0,0
Eco 1) 2)	4,0	1000	60	1:44	1,08	0,0

1) Este es el programa de referencia que se utiliza para evaluar el cumplimiento de EcoDesign del Reino Unido y la normativa de etiquetado energético, el Reg. (EU) 2023/2533 y el Reg. (EU) 2023/2534. Este programa puede secar la ropa de algodón con un contenido de humedad inicial del 60 % hasta un contenido de humedad final del 0 %.

2) El programa Eco es equivalente al "Algod. Eco" que corresponde al "Programa de algodón estándar", conforme al Reglamento de Comisión Europea N.º 392/2012. Es adecuado para secar prendas de algodón con humedad normal.

Consumo de energía en diferentes modos

Consumo de energía en modo apagado (W)	Consumo de energía en modo de espera (W)	Inicio retardado (W)
0,50	0,50	4,00

El tiempo para el modo Apagado/Espera es de 15 minutos como máximo.

14.4 Programas comunes





Estos valores son solo indicativos.

Programa	Carga (kg)	Centrifugado a (rpm)	Humedad inicial (%)	Tiempo de secado (h:mm)	Consumo de energía (kWh)	Humedad final (%)
Algod. extra seco	8,0	1000	60	4:02	2,49	-3,0
Algod. extra seco	4,0	1000	60	2:42	1,60	-3,0
Algod. seco plancha/engomar	8,0	1000	60	2:20	1,45	12,0
Algod. seco plancha/engomar	4,0	1000	60	1:24	0,92	12,0
Sintéticos extra seco	4,0	1200	40	1:23	0,83	0,0
Sintéticos seco armario	4,0	1200	40	1:06	0,68	1,0

Programa	Carga (kg)	Centrifugado a (rpm)	Humedad inicial (%)	Tiempo de secado (h:mm)	Consumo de energía (kWh)	Humedad final (%)
Sintéticos seco plancha/engomar	4,0	1200	40	0:51	0,46	12,0
Delicados	2,0	1100	55	1:36	0,98	0,5

15. ASPECTOS MEDIOAMBIENTALES

Recicle los materiales con el símbolo . Coloque el material de embalaje en los contenedores adecuados para su reciclaje. Ayude a proteger el medio ambiente y la salud pública, así como a reciclar residuos de aparatos eléctricos y electrónicos. No

deseche los aparatos marcados con el símbolo  junto con los residuos domésticos. Lleve el producto a su centro de reciclaje local o póngase en contacto con su oficina municipal.







aeg.com

136988642-A-282024



CE